

Televizor LCD | Televizor cu plasmă

MANUALUL UTILIZATORULUI

Modele de televizoare LCD

26LC2R*
27LC2R*
32LC2R*
32LC25R*
26LC3R*
32LC3R*
32LX2R*
32LE2R*
37LE2R*
42LE2R*

Modele de televizoare cu plasmă

42PC1RV*
42PC3RV*
42PC3RA*

Vă rugăm să parcurgeți **Information Manual** (Manualul de Informații) inclus înainte de a citi acest manual și de a utiliza aparatul.

Păstrați manualul pentru consultări ulterioare.

Notați numărul de model și seria monitorului.

Examinați eticheta de pe partea din spate a carcasei și prezentați informațiile de pe etichetă dealer-ului dumneavoastră atunci când solicitați efectuarea de operații de service.

ACCESORII

Asigurați-vă că ați primit următoarele accesorii împreună cu televizorul. Dacă lipsește oricare dintre accesorii, contactați furnizorul de la care ați cumpărat produsul.

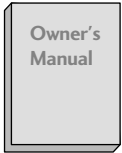

Manualul utilizatorului



baterii

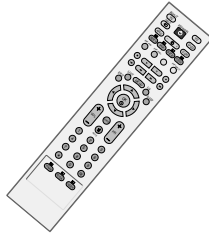

Telecomandă

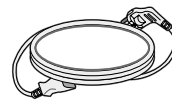

Cablu de alimentare

Pentru 42PC1RV*, 42PC3RV*, 42PC3RA*



2-Colțari perete



2-Colțari perete



2-bolțuri pentru
A se vedea pagina 12.
Această funcție nu este disponibilă
pentru toate modelele

Pentru 26LC2R*, 27LC2R*, 32LC2R*, 32LC25R*, 26LC3R*, 32LC3R*, 32LX2R*, 32LE2R*, 37LE2R*, 42LE2R*



2-Colțari TV
2-Colțari perete



Clemă de prindere
Fixați firele cu clemă de prindere.



numai 26LC3R*, 32LC2R*,
32LC25R*
**4-bolțuri pentru asamblarea
suportului**

26LC2R*, 27LC2R*, 32LC2R*,
32LC25R*, 32LE2R*, 37LE2R*, 42LE2R*



Gestionare cabluri



2-bolțuri

26LC3R*, 32LC3R*



Gestionare cabluri

CUPRINS

ACCESORII	1
-----------------	---

INTRODUCERE

Comenzi / Opțiuni de conectare	4-9
Funcțiile butoanelor de pe telecomandă ..	11-12
Instalarea bateriilor	12

INSTALARE

Instalarea suportului	13-14
Conectare de bază / Modul de detașare a Cable Management (Gestionare Cabluri)	15-17
Modul de fixare a produsului de perete pentru a preveni căderea	19

CONEXIUNI & CONFIGURARE

Conectarea antenei	20
Setarea aparatului video	20-22
Setarea sursei externe AC	23
Setare DVD	24-25
Setare STB (Convertor)	26-27
Setare pt. PC	28-29
Pornirea televizorului	30-31

FUNȚII SPECIALE

PIP (Picture-In-Picture) (Imagine-În-Imagine) Vizionare PIP	
Vizionarea DW/PIP	32
Selectarea programului pentru imagini secundare ..	32
Selectarea sursei de intrare pentru imagini secundare	32
Reglarea dimensiunii imaginii secundare (numai modul PIP)	32
Deplasarea imaginii secundare (numai modul PIP)	32
Teletextul	
Activarea / dezactivarea teletextului	33
Sistemul SIMPLE	33
Sistemul TOP (Această funcție nu este disponibilă în toate țările)	34
Sistemul FASTEXT	34
Funcții teletext speciale	35

MENIU TELEVIZOR

Selectarea și reglarea meniurilor afișate pe ecran ..	36
---	----

Configurarea posturilor TV

Setarea automată a programelor	37
Setarea manuală a programelor	38
Setare de finețe	39
Atribuirea unui nume de stație	40
Editarea programelor	41
Programele favorite	42
Afișarea listei de programe	43

Opțiunile meniului Picture (Imagine)

PSM (Memoria pentru setările de imagine)	44
Reglarea imaginii (opțiunea PSM - Utilizator)	45
CSM (Memoria pentru setările culorilor)	46
Controlul manual al temperaturii culorii (opțiunea CSM - Utilizator)	47
XD Funcție	48
Advanced-Cinema (Avansat-Cinema)	49
Advanced-Black Level (Avansat-Nivel de negru) ..	50
Resetare	51

Opțiunile meniului de sunet

SSM (memoria pentru setările de sunet)	52
Reglarea frecvenței sunetelor (opțiunea SSM-Utilizator)	53
AVL (normalizarea automată A volumului)	54
Reglarea balansului	55
Difuzor	56
Recepția stereo / duală	57
Recepția de tip NICAM	58
Selectarea ieșirii de sunet	58

Opțiunile meniului Time (Timp)

Setarea ceasului	59
Pornirea / trecerea în modul standby la momentul stabilit ..	60
Setarea automată a timpului de inactivitate	61
Regulatorul de timp pentru starea de inactivitate	61

Opțiuni de meniu speciale

Blocarea accesului neautorizat	62
Metoda ISM (Minimizarea remanenței imaginilor)	63
Putere joasă	64
XD Demo	65

MENIU TELEVIZOR

Opțiunile meniului Screen (Ecran)

Reglare automată (numai modul RGB[PC])	66
Configurare manuală	67
Formatul de afișare a imaginilor (ARC)	68-69
Selectarea modului VGA/XGA ecran lat	69
Inițializare (Resetarea valorilor originale din fabrică)	70

ANEXĂ

Programarea telecomenzii	71
Coduri de programare	71-72
Rezolvarea problemelor	73-74
Întreținere	75
Specificații de produs	76-77

INTRODUCERE

COMENZI

Acesta este un panou frontal al modelelor de televizoare 42PC1RV*.

- Aceasta este o reprezentare simplificată a panoului frontal. Cele arătate aici pot fi diferite de televizorul dumneavoastră.

Butoanele de pe panoul frontal

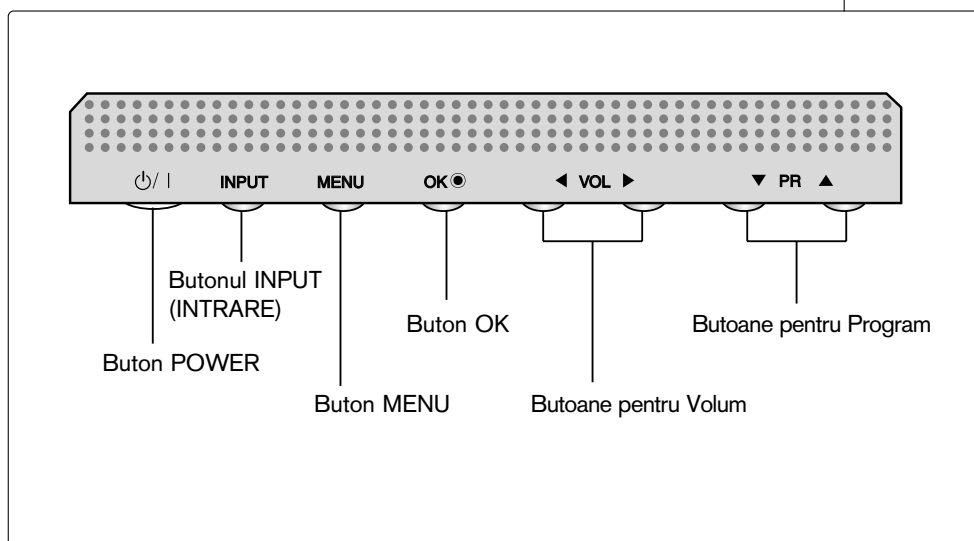
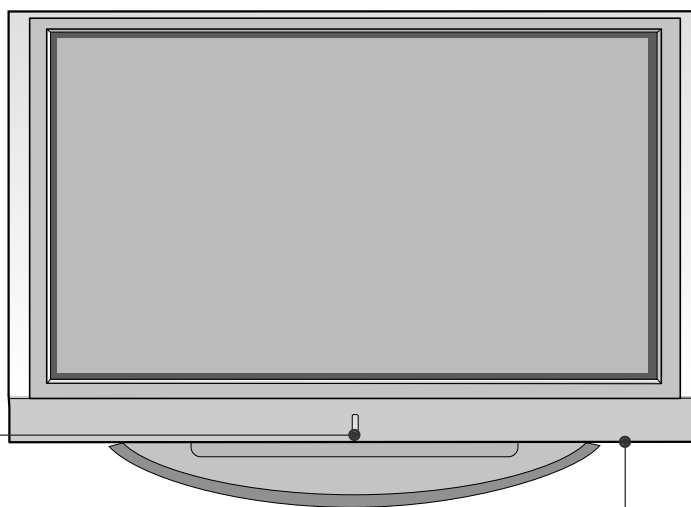
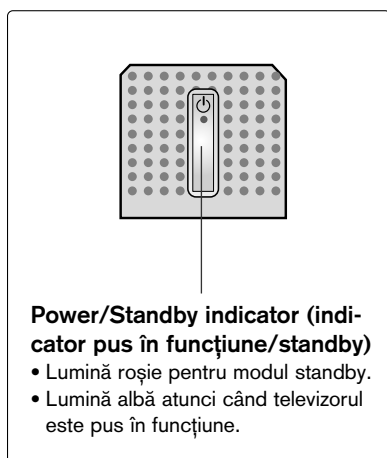

Acesta este un panou frontal al modelelor de televizoare 42PC3RV*, 42PC3RA*.

- Aceasta este o reprezentare simplificată a panoului frontal. Cele arătate aici pot fi diferite de televizorul dumneavoastră.

Butoanele de pe panoul frontal

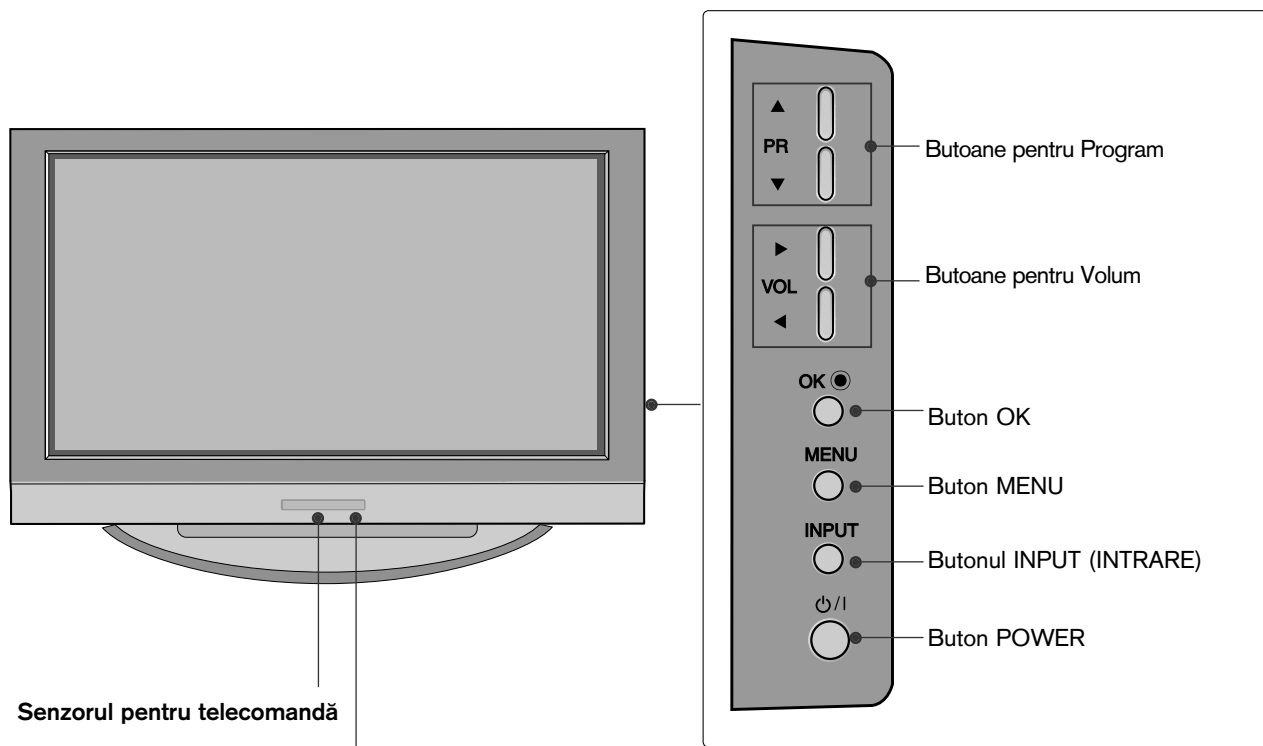

Senzorul pentru telecomandă

Power/Standby indicator (indicator pus în funcțiune/standby)

- Lumină roșie pentru modul standby.
- Lumină albă atunci când televizorul este pus în funcțiune.

INTRODUCERE

OPȚIUNE DE CONECTARE

Acesta este un panou din spate al modelelor de televizoare 42PC1RV*, 42PC3RV*, 42PC3RA*.

Panou de conectare spate

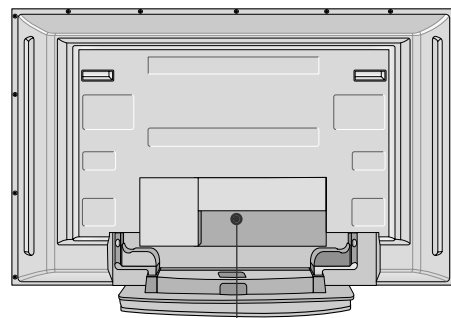

numai 42PC1RV*

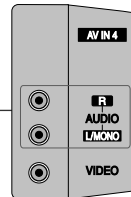

Intrare AUDIO

Conexiunile sunt disponibile pentru ascultarea sunetului stereo de la un dispozitiv extern.

Intrare VIDEO

Conectează semnalul video de la un dispozitiv video.

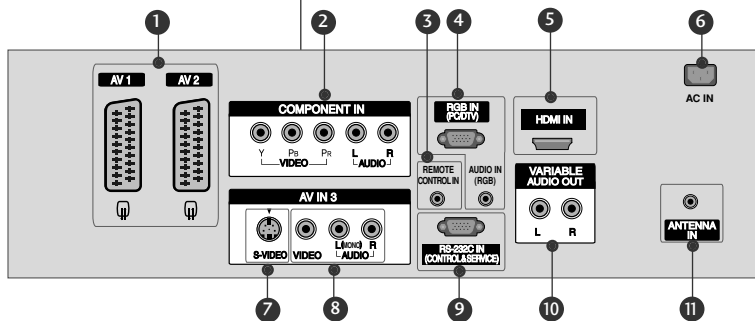

1 Mufă Euro Scart (AV1/AV2)

Conectați intrarea sau ieșirea mufei scart de la un dispozitiv extern la aceste jacuri.

2 Intrare Component

Conectați un dispozitiv component video/audio la aceste jacuri.

3 Port pentru telecomandă

Conectați aici telecomanda cu fir.

4 Intrare RGB/Audio

Conectați ieșirea pentru monitor de la un calculator la portul de intrare corespunzător.

5 HDMI

Conectați un semnal HDMI la portul HDMI cu ajutorul cablului HDMI.

6 Mufă cablu de alimentare

Acest televizor funcționează cu energie electrică în curent alternativ. Tensiunea este indicată pe pagina cu Specificații. Nu încercați niciodată să alimentați televizorul cu energie electrică în curent continuu.

7 Intrare S-Video

Conectați mufa S-Video de ieșire de la un dispozitiv S-VIDEO.

8 Intrare Audio/Video

Conectați ieșirea audio/video de la un dispozitiv extern la aceste jacuri.

9 PORT DE INTRARE RS-232C-(CONTROL/SERVICE)

Conectați portul serial al dispozitivelor de control la jacul RS-232C.

10 Ieșire audio variabilă

Conectați un amplificator extern sau adăugați un subwoofer la sistemul dumneavoastră de sunet surround.

11 Intrare antenă

Conectați semnalele aeriene la acest jac.

COMENZI

Acesta este un panou frontal al modelelor de televizoare 26LC2R*, 26LC3R*, 27LC2R*, 32LC2R*, 32LC25R*, 32LC3R*, 32LE2R*, 37LE2R*, 42LE2R*.

■ Aceasta este o reprezentare simplificată a panoului frontal. Cele arătate aici pot fi diferite de televizorul dumneavoastră.

Butoanele de pe panoul frontal

26LC2R*, 27LC2R*, 32LC2R*, 32LC25R*, 32LE2R*,
37LE2R*, 42LE2R*

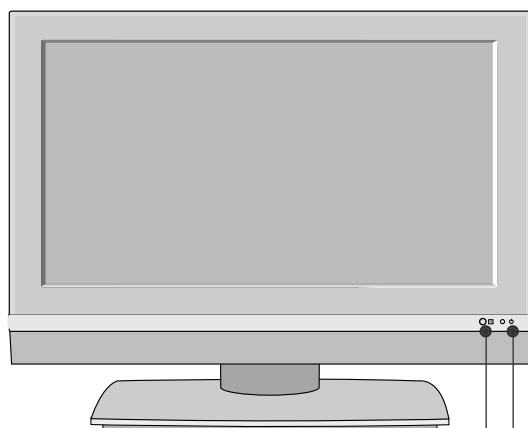

Senzorul pentru telecomandă

Power/Standby indicator (indicator pus în funcțiune/standby)

- Lumină roșie pentru modul standby.
- Lumină albă atunci când televizorul este pus în funcțiune.

26LC3R*, 32LC3R*

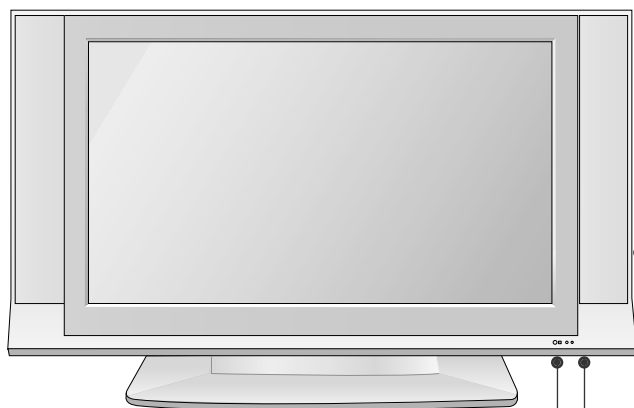

Senzorul pentru telecomandă

Power/Standby indicator (indicator pus în funcțiune/standby)

- Lumină roșie pentru modul standby.
- Lumină albă atunci când televizorul este pus în funcțiune.

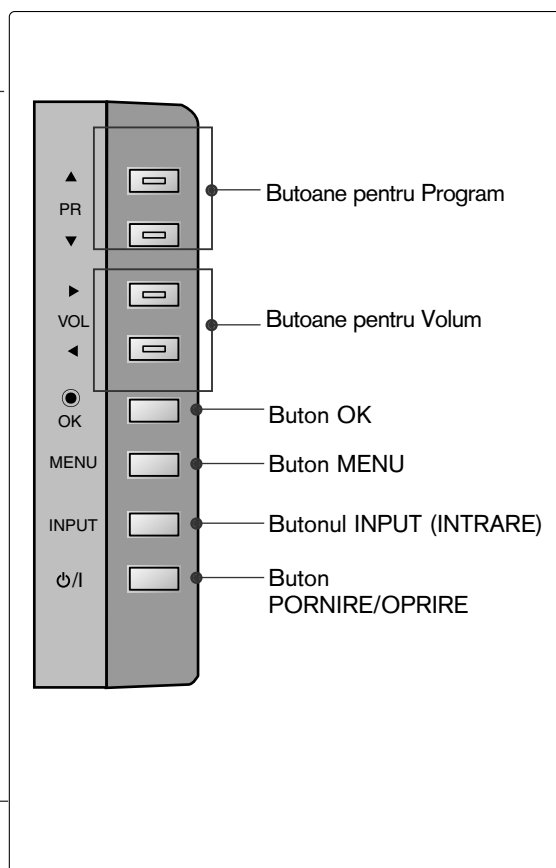

INTRODUCERE

COMENZI

Acesta este un panou frontal al modelelor de televizoare 32LX2R*.

- Aceasta este o reprezentare simplificată a panoului frontal. Cele arătate aici pot fi diferite de televizorul dumneavoastră.

Butoanele de pe panoul frontal

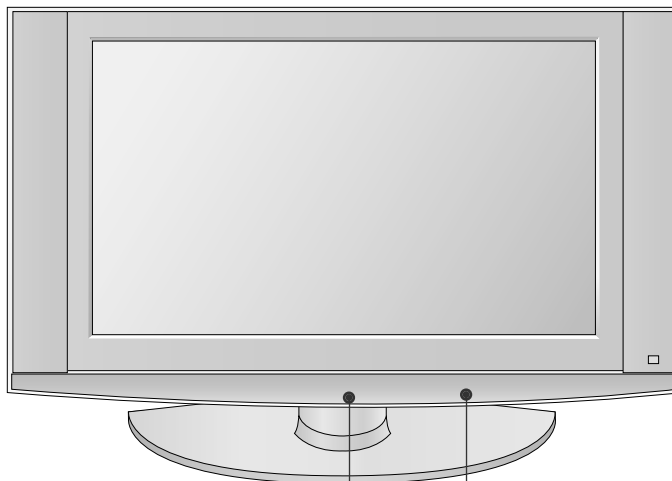

Senzorul pentru telecomandă

Power/Standby indicator (indicator pus în funcțiune/standby)

- Lumină roșie pentru modul standby.
- Lumină albă atunci când televizorul este pus în funcțiune.

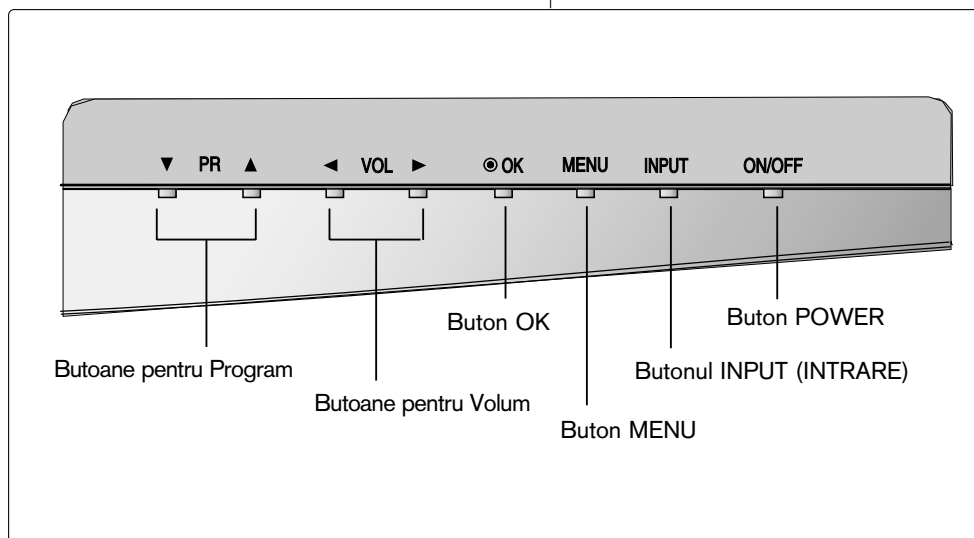

OPȚIUNE DE CONECTARE

Acesta este un panou din spate al modelelor de televizoare 26LC2R*, 26LC3R*, 27LC2R*.

Panou de conectare spate

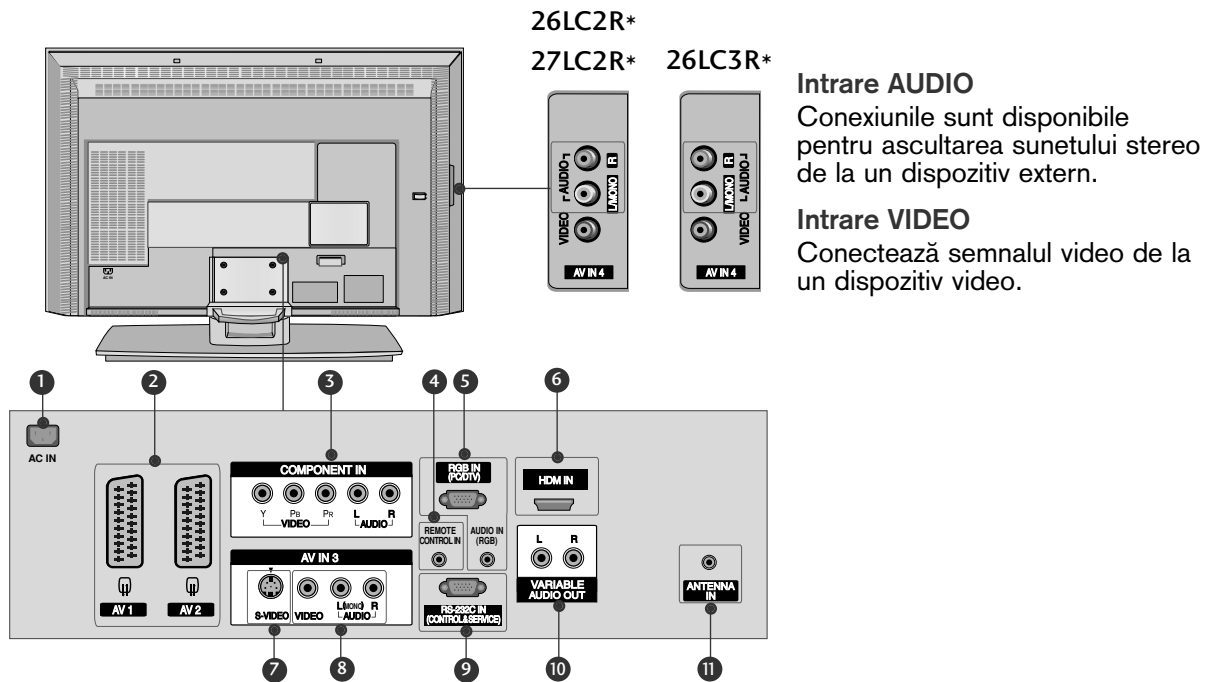

Intrare AUDIO

Conexiunile sunt disponibile pentru ascultarea sunetului stereo de la un dispozitiv extern.

Intrare VIDEO

Conectează semnalul video de la un dispozitiv video.

1 Mufă cablu de alimentare

Acest televizor funcționează cu energie electrică în curent alternativ. Tensiunea este indicată pe pagina cu Specificații. Nu încercați niciodată să alimentați televizorul cu energie electrică în curent continuu.

2 Mufă Euro Scart (AV1/AV2)

Conectați intrarea sau ieșirea mufei scart de la un dispozitiv extern la aceste jacuri.

3 Intrare Component

Conectați un dispozitiv component video/audio la aceste jacuri.

4 Port pentru telecomandă

Conectați aici telecomanda cu fir.

5 Intrare RGB/Audio

Conectați ieșirea pentru monitor de la un calculator la portul de intrare corespunzător.

6 HDMI

Conectați un semnal HDMI la portul HDMI cu ajutorul cablului HDMI.

7 Intrare S-Video

Conectați mufa S-Video de ieșire de la un dispozitiv S-VIDEO.

8 Intrare Audio/Video

Conectați ieșirea audio/video de la un dispozitiv extern la aceste jacuri.

9 PORT DE INTRARE RS-232C-(CONTROL/SERVICE)

Conectați portul serial al dispozitivelor de control la jacul RS-232C.

10 Ieșire audio variabilă

Conectați un amplificator extern sau adăugați un subwoofer la sistemul dumneavoastră de sunet surround.

11 Intrare antenă

Conectați semnalele aeriene la acest jac.

OPȚIUNE DE CONECTARE

Acesta este un panou din spate al modelelor de televizoare 32LC2R*, 32LC25R*, 32LC3R*, 32LX2R*, 37LE2R*, 42LE2R*.

Panou de conectare spate

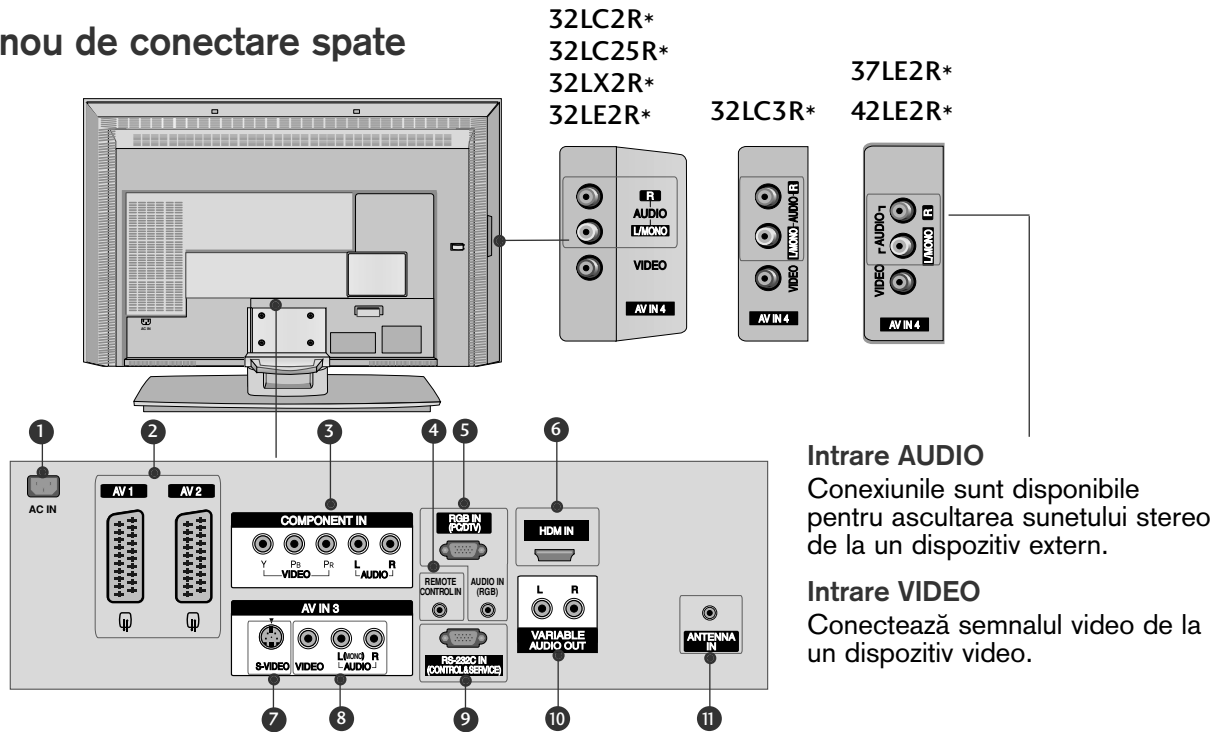

1 Mufă cablu de alimentare

Acest televizor funcționează cu energie electrică în curent alternativ. Tensiunea este indicată pe pagina cu Specificații. Nu încercați niciodată să alimentați televizorul cu energie electrică în curent continuu.

2 Mufă Euro Scart (AV1/AV2)

Conectați intrarea sau ieșirea mufei scart de la un dispozitiv extern la aceste jacuri.

3 Intrare Component

Conectați un dispozitiv component video/audio la aceste jacuri.

4 Port pentru telecomandă

Conectați aici telecomanda cu fir.

5 Intrare RGB/Audio

Conectați ieșirea pentru monitor de la un calculator la portul de intrare corespunzător.

6 HDMI

Conectați un semnal HDMI la portul HDMI cu ajutorul cablului HDMI.

7 Intrare S-Video

Conectați mufa S-Video de ieșire de la un dispozitiv S-VIDEO.

8 Intrare Audio/Video

Conectați ieșirea audio/video de la un dispozitiv extern la aceste jacuri.

9 PORT DE INTRARE RS-232C-(CONTROL/SERVICE)

Conectați portul serial al dispozitivelor de control la jacul RS-232C.

10 Ieșire audio variabilă

Conectați un amplificator extern sau adăugați un subwoofer la sistemul dumneavoastră de sunet surround.

11 Intrare antenă

Conectați semnalele aeriene la acest jac.

FUNȚIILE BUTOANELOR DE PE TELECOMANDĂ

Când utilizați telecomanda, îndreptați-o spre senzorul de telecomandă de la televizor.



POWER Comută televizorul în și din starea de standby.

TV INPUT Revine la vizualizarea TV din orice mod.

INPUT Dacă apăsați o dată butonul, OSD pentru sursa de intrare va fi afișat pe ecran, după cum arată imaginea. Apăsați butonul ▲ / ▼ și apoi butonul **OK** pentru a selecta sursa de intrare dorită (TV, AV1, AV2, S-Video2, AV3, AV4 (cu excepția 42PC3RV*, 42PC3RA*), Component, RGB sau HDMI).

ARC Selectează formatul de imagine dorit de dumneavoastră.

Reglarea strălucirii Reglează strălucirea ecranului
Revine la setările predefinite de strălucire prin schimbarea sursei modului.

PIP Modifică modurile de selectare a imaginii secundare PIP, DW.

SIZE reglează dimensiunea imaginii secundare.

POSITION mută imaginea secundară

PIP PR - /+ selectează un program pentru imaginea secundară

PIP INPUT Selectează sursa de intrare pentru imaginea secundară în modul de imagine PIP/Twin (PIP/Două imagini).

BUTOANE COLORATE Aceste butoane sunt utilizate pentru teletext. (doar la modelele cu TELETXT) sau pentru **Editarea programului**.

Butoane de control VCR/DVD Controlează unele videorecorder-e sau DVD player-e atunci când ați selectat deja din buton modul DVD sau VCR.

EXIT Șterge toate informațiile de pe ecran și revine la vizionarea programelor TV din orice meniu.

LIST Afișarea listei de programe.

MENU Selectează un meniu.

I/II Selectează ieșirea pentru sunet.

SLEEP Setează temporizatorul pentru trecerea în așteptare.

INTRODUCERE

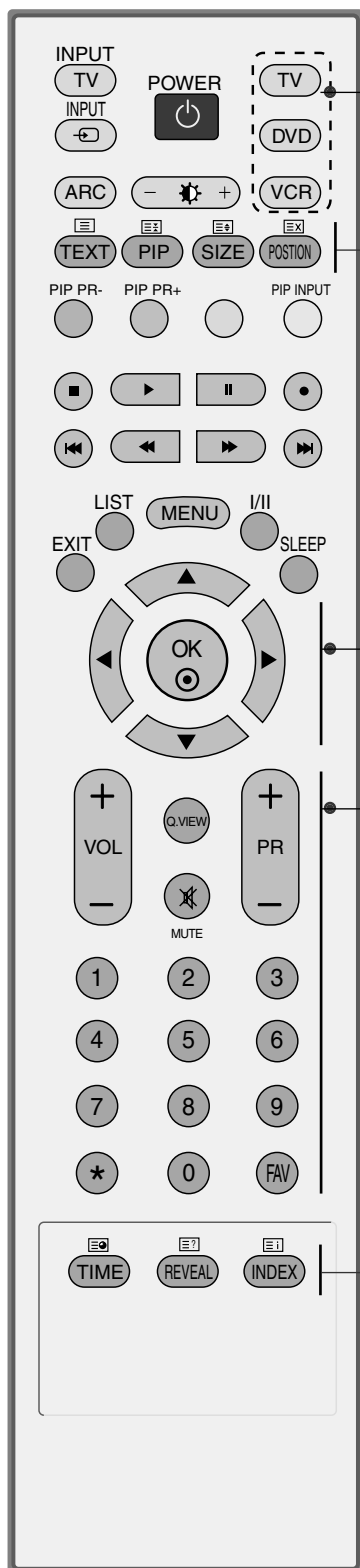

MODE Selectează modurile de operare de la distanță

1 Butoane TELETEXT Aceste butoane sunt utilizate pentru teletext. Pentru detalii suplimentare, consultați secțiunea 'Teletext'.

1 THUMBSTICK (Sus/Jos/Stânga/Dreapta) Vă permite să navigați prin meniurile afișate pe ecran și să reglați setările sistemului în funcție de preferințele dumneavoastră.

OK Acceptă selecția efectuată de dumneavoastră sau afișează modul curent.

Volum sus/jos Reglează volumul.

Q.VIEW Revine la programul vizionat anterior.

MUTE Activează sau dezactivează redarea sunetului.

Program sus/jos Selectează un program

Butoane Selectează un program.

numerice 0-9 Selectează o opțiune numerotată dintr-un meniu.

FAV Afișează programul favorit selectat

* Fără funcție

INSTALAREA BATERIILOR

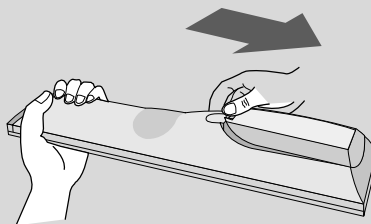

- Deschideți capacul compartimentului de baterii de pe partea din spate.
- Introduceți două baterii de tip AA 1,5V. Nu amestecați baterii vechi sau folosite cu baterii noi.
- Închideți capacul.

INSTALARE

INSTALAREA SUPORTULUI

- Această funcție nu este disponibilă pentru toate modelele

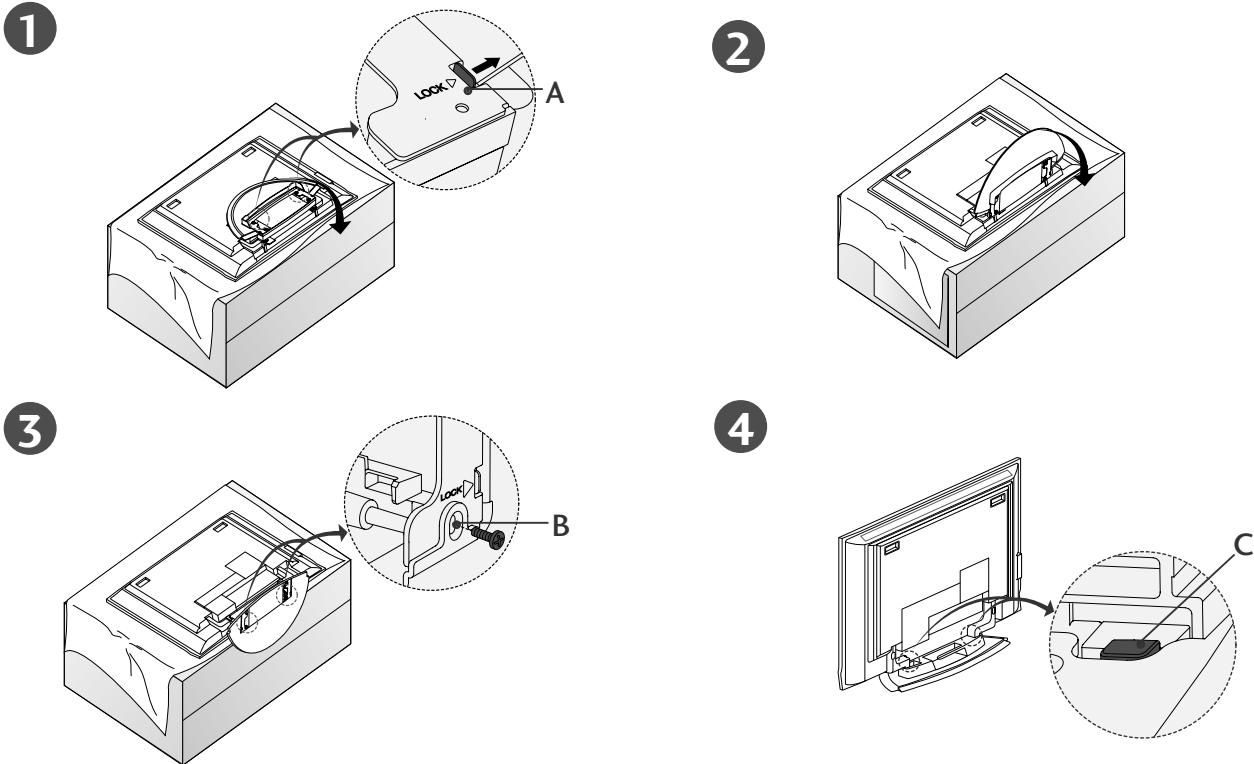

- Amplasați aparatul cu ecranul cu fața în jos pe o pernă sau o țesătură moale după cum se indică în Figura 1. Înainte de desfacerea suportului, vă rugăm asigurați-vă că cele două dispozitive de blocare (A) din partea de jos a suportului ies în afară.
- Scoateți suportul după cum se indică mai sus în Figurile 2 ~ 3. După desfacerea suportului, vă rugăm introduceți și strângeți șuruburile în orificiile (B) din partea de jos a suportului.
- Când conectați cablurile la aparat, nu decuplați dispozitivul deblocare (C). Aceasta ar putea cauza căderea aparatului, provocând leziuni corporale grave și avarierea gravă a aparatului.

! OBSERVAȚIE

Figurile arătate aici pot diferi ușor de aparatul dumneavoastră.

La închiderea suportului în vederea depozitării

Scoateți mai întâi șuruburile din orificiile (B) din partea de jos a suportului. Apoi, scoateți două cârlige (D) din partea de jos a suportului și pliați suportul în partea din spate a aparatului.

După pliere, împingeți în afară cele două dispozitive de blocare (A) din partea de jos a suportului.

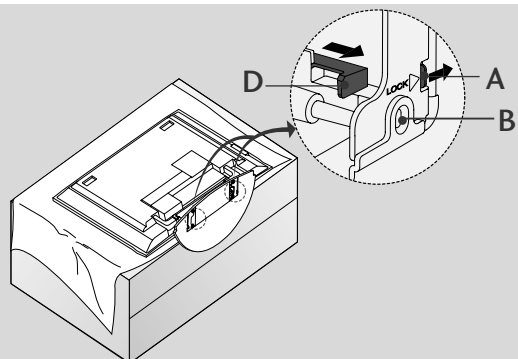

INSTALARE

INSTALAREA SUPORTULUI (numai 26LC3R*, 32LC2R*, 32LC25R*)

- 1 Amplasați cu atenție produsul cu ecranul în jos pe o suprafață matlasată care protejează de stricăciuni produsul și ecranul.

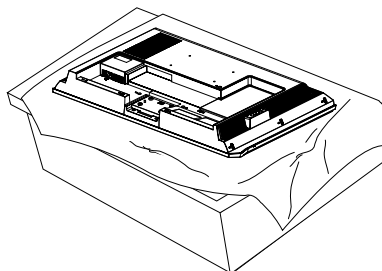

- 2 Amplasați suportul pe produs conform imaginii.

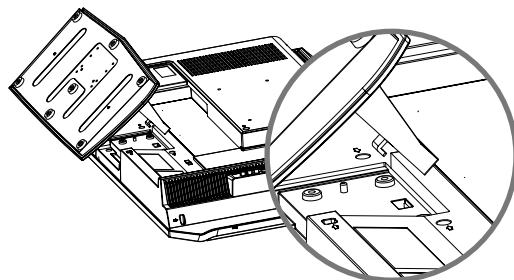

- 3 Fixați bine cele 4 bolțuri, în orificiile din partea din spate a produsului.

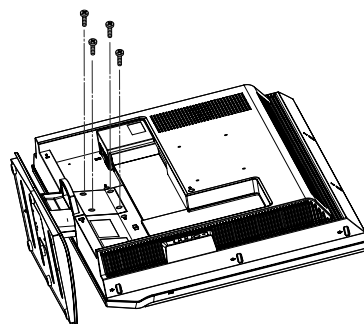

CONECTARE DE BAZĂ (42PC1RV*, 42PC3RV*, 42PC3RA*)

- Aceste modele dispun de două metode de dispunere a cablurilor în funcție de tipul de suport.

Suport tip 1

Dispuneți cablurile ca în imagine.

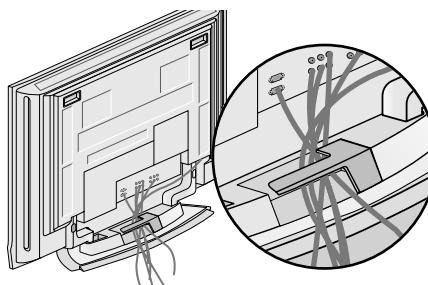

Suport tip 2

- 1** Țineți **CABLE MANAGEMENT (GESTIONARE CABLURI)** cu ambele mâini și împingeți-l ca în imagine.

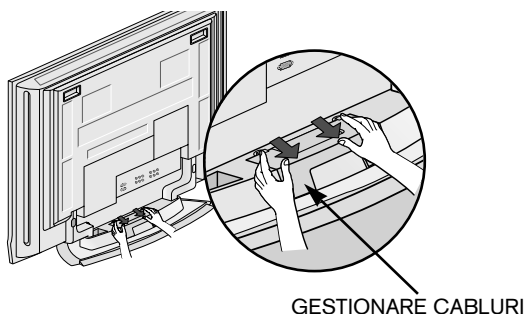

- 2** Conectați cablurile după cum este necesar.

Pentru a conecta un echipament adițional, parcurgeți secțiunea Conectarea echipamentelor externe.

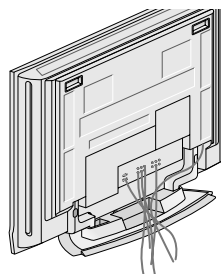

- 3** Reinstalați **CABLE MANAGEMENT (GESTIONARE CABLURI)** conform indicațiilor.

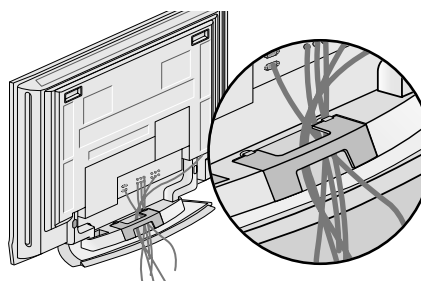

INSTALARE

CONECTARE DE BAZĂ

(numai 26LC2R*, 27LC2R*, 32LC2R*, 32LC25R*, 26LC3R*, 32LC3R*, 32LE2R*, 37LE2R*, 42LE2R*)

- 1 Conectați cablurile după cum este necesar.
După cuplarea atentă a cablurilor, aranjați-le în suportul pentru cabluri.

Pentru a conecta echipamente adiționale, parcurgeți secțiunea Conectarea echipamentelor externe.

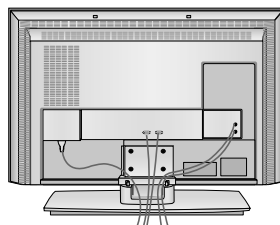

- 2 Instalați CABLE MANAGEMENT (GESTIONARE CABLURI) conform indicațiilor.

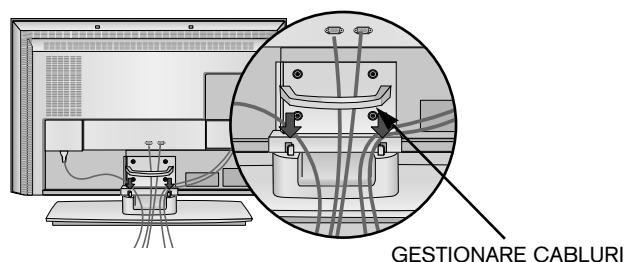

- 3 Fixați cablurile cu ajutorul clemei de prindere din dotare.

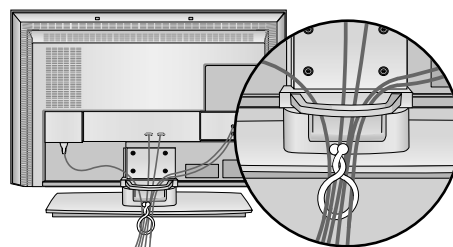

MODUL DE DETAȘARE A GESTIONARE CABLURI

- Țineți CABLE MANAGEMENT (GESTIONARE CABLURI) cu ambele mâini și trageți-l în sus.
- Țineți SISTEMUL DE GESTIONARE A CABLURILOR cu ambele mâini și trageți-l în jos. (numai 32LC3R*)

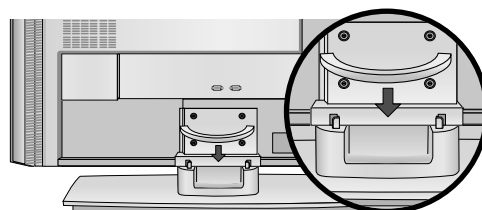
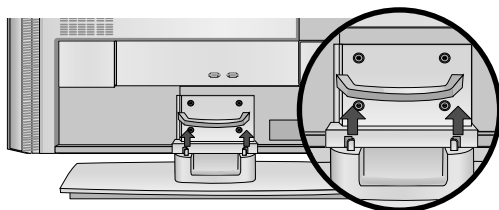

! OBSERVAȚIE

- Nu țineți CABLE MANAGEMENT (GESTIONARE CABLURI) atunci când mutați produsul.
- Dacă scăpați produsul, puteți fi rănit sau produsul poate fi avariata.

CONECTARE DE BAZĂ (32LX2R*)

- 1 Țineți capacul cu ambele mâini și trageți-l înapoi.

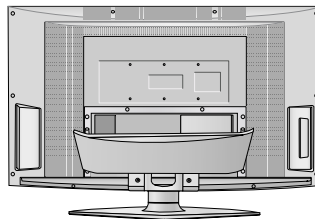

- 2 Conectați cablurile după cum este necesar.

Pentru a conecta echipamente adiționale, parcurgeți secțiunea Conectarea echipamentelor externe.

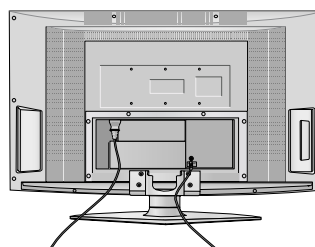

- 3 Fixați cablurile cu ajutorul clemei de prindere din dotare.

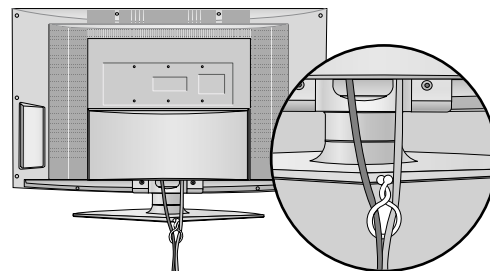

Suport rotativ (32LX2R*)

Televizorul poate fi rotit în suport cu 30° la stânga sau la dreapta pentru a oferi unghiul optim de vizionare.

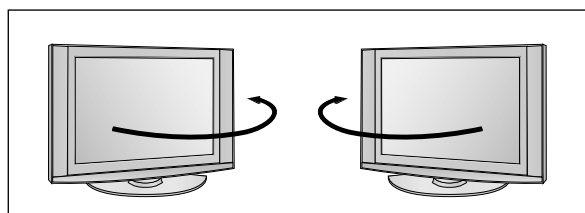

INSTALARE

- Televizorul poate fi instalat în mai multe moduri, cum ar fi pe un perete sau pe o suprafață de lucru etc.
- Televizorul este conceput pentru montare pe orizontală.

ÎMPĂMÂNTARE

Aveți grijă să conectați conductorul de legare la pământ pentru a preveni eventualele electrocutări. Dacă nu sunt posibile metode de împământare, chemați un electrician calificat să instaleze un disjuncter separat. Nu încercați să legați la pământ unitatea conectând-o la firele de la telefon, paratrăsnete sau conducte de gaz.

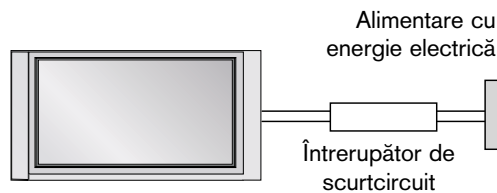

Instalarea pe pedestal

Pentru o ventilare corespunzătoare, asigurați o distanță de 4" pe fiecare parte și de la perete.

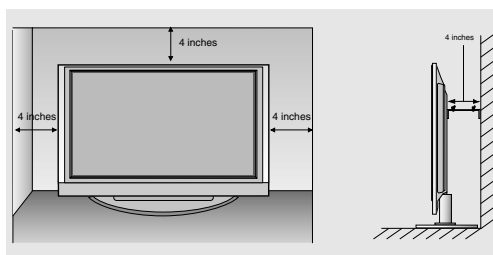
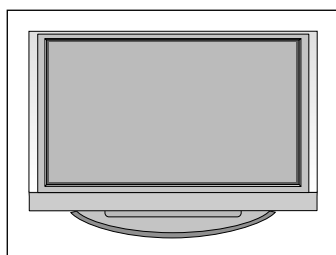

Montarea pe perete. Instalarea pe orizontală

Pentru o ventilare corespunzătoare, păstrați o distanță de 4 inci în fiecare parte, precum și de la perete. Instrucțiuni detaliate pentru instalare sunt disponibile la vânzătorul local, consultați și Ghidul Instalării și Montării pe un Perete înclinat.

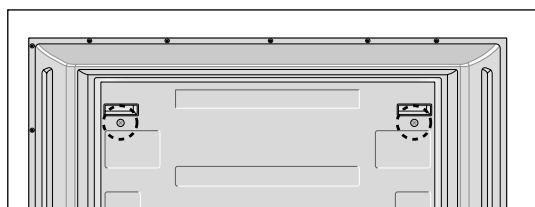
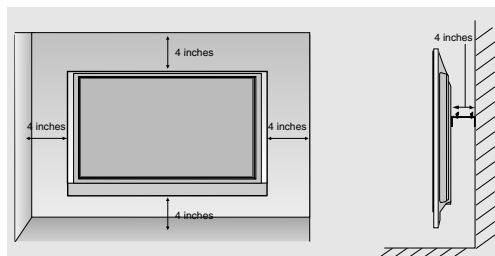
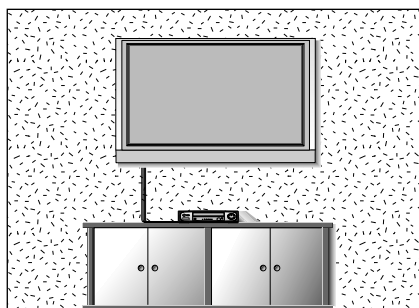

<Numai 42PC1RV*, 42PC3RV*, 42PC3RA*>
Scoateți două șuruburi din partea din spate a aparatului înainte de a instala consola de montare pe perete.

MODUL DE FIXARE AL PRODUSULUI DE PERETE PENTRU A PREVENI CĂDEREA

- Instalați produsul aproape de perete pentru a nu cădea dacă este împins spre înapoi.
- Instrucțiunile de mai jos prezintă un mod mai sigur de instalare a produsului, prin fixarea de perete, astfel încât produsul să nu cadă dacă este tras spre înainte. Se previne astfel căderea produsului și rănirea persoanelor, precum și deteriorarea produsului prin cădere. Nu lăsați copiii să se cațere sau să tragă de produs.

Modele de televizoare cu plasmă

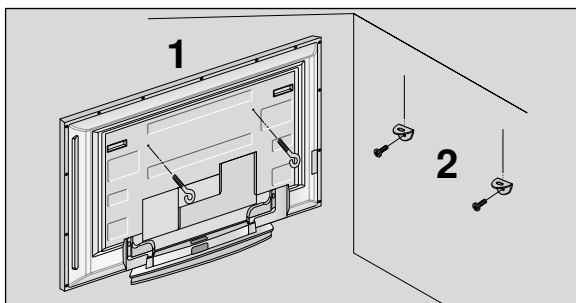

Modele de televizoare cu LCD

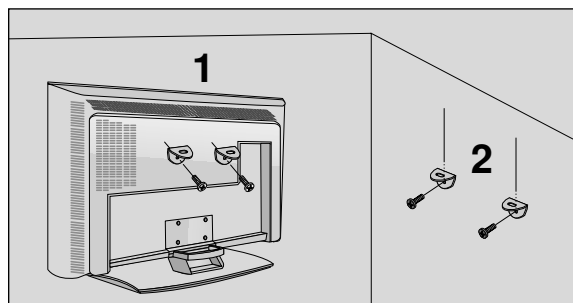

- 1 Utilizați șuruburile cu ochi sau bolțurile / colțarii TV pentru a fixa produsul de perete după cum se arată în imagine.
(Dacă produsul dumneavoastră are bolțuri în poziția șuruburilor cu ochi înainte de a introduce șuruburile cu ochi, desfaceți bolțurile.)
* Introduceți șuruburile cu ochi sau bolțurile / colțarii TV și strângeți-le bine în orificiile superioare.
- 2 Fixați colțarii cu bolțuri (nu sunt livrate cu produsul, trebuie achiziționate separat) pe perete. Potrivți înălțimea colțarului montat pe perete.

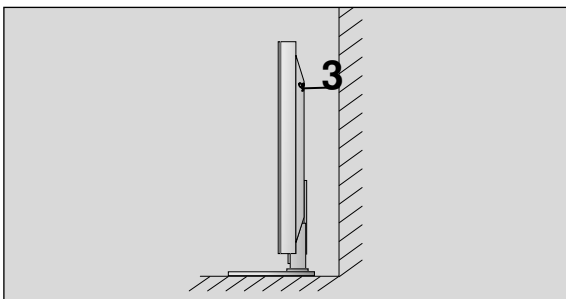

- 3 Folosiți o funie rezistentă (nu este livrată cu produsul, trebuie achiziționată separat) pentru a lega produsul. Se recomandă să legați funia astfel încât să fie în poziție orizontală între perete și produs.

! OBSERVAȚIE

- ▶ Când mutați produsul într-o nouă locație desfaceți mai întâi funia.
- ▶ Utilizați un suport sau un dulap suficient de mare și rezistent pentru mărimea și greutatea produsului.
- ▶ Pentru o utilizare în condiții de siguranță a produsului asigurați-vă că înălțimea colțarului montat pe perete este aceeași cu cea a produsului.

CONEXIUNI & CONFIGURARE

- Pentru a preveni stricarea echipamentelor, nu conectați nici un cablu de alimentare înainte de conectarea tuturor echipamentelor.

CONECTAREA ANTENEI

- Pentru calitate optimă a imaginii, reglați direcția antenei.
- Cablul de antenă și convertorul nu sunt incluse.

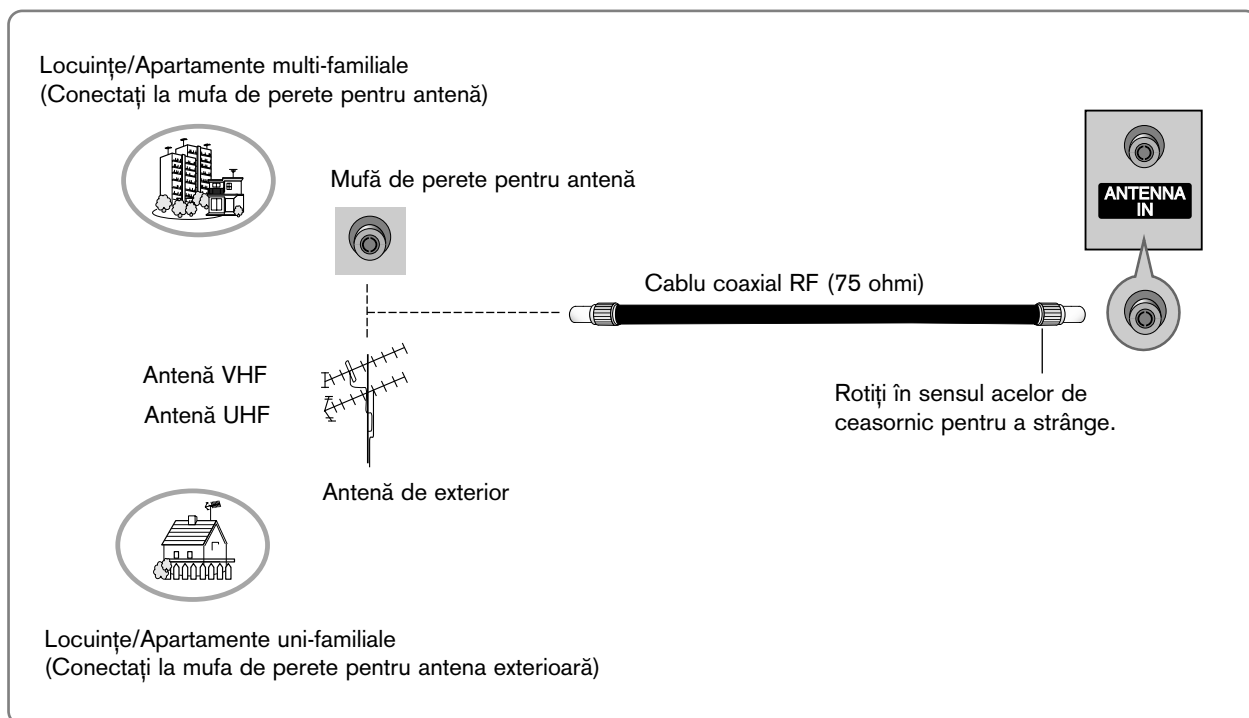

- În zonele cu semnal slab, pentru a obține o calitate mai bună a imaginii, instalați un amplificator de semnal la antenă, așa cum se prezintă în imaginea din dreapta.
- Dacă este necesar să împărțiți semnalul pentru două televizoare, utilizați un splitter de semnal pentru antenă pentru a realiza conexiunea.

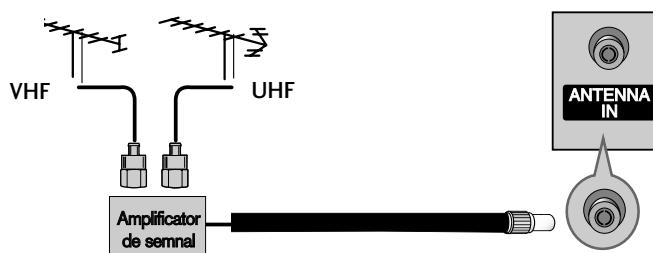

SETAREA APARATULUI VIDEO

- Pentru a evita paraziții (interferențele), lăsați o distanță adecvată între televizor și aparatul video.
- O imagine înghețată tipică preluată de la un aparat video. Dacă se utilizează formatul de imagine 4:3, imaginile fixe de pe marginea ecranului pot rămâne vizibile pe ecran.

La conectarea cu un cablu de antenă

- 1 Conectați mufa **ANT OUT** a echipamentului VCR la mufa **ANTENNA IN** de pe televizor.
- 2 Conectați cablul de antenă la mufa **ANT IN** de pe VCR.
- 3 Apăsați butonul **PLAY** de pe aparatul video și potriviți programul aparatului video cu programul televizorului pentru vizualizare.

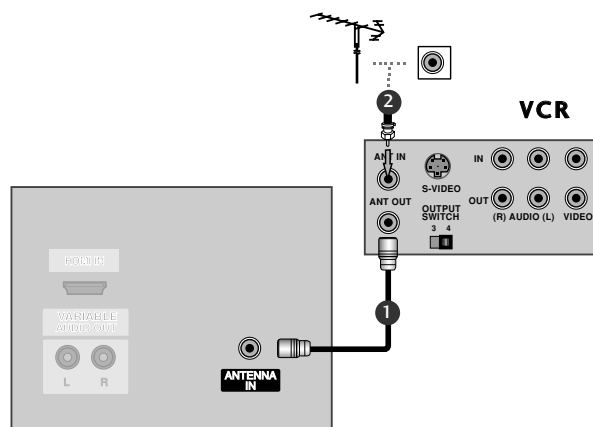

La conectarea cu un cablu RCA

- 1 Conectați mufele jack **AUDIO/VIDEO** între televizor și aparatul video. Potriviți culorile mufelor. (Video = galben, Audio Stânga = alb și Audio Dreapta = roșu)
- 2 Introduceți o casetă în aparatul video și apăsați butonul **PLAY (REDARE)** de pe acesta. (A se vedea manualul de utilizare al aparatului video).
- 3 Selectați sursa de intrare **AV3** utilizând butonul **INPUT (INTRARE)** de pe telecomandă.
 - Dacă ați realizat conectarea prin mufa **AV IN4** din față, selectați sursa de intrare **AV4**. (cu excepția 42PC3RV*, 42PC3RA*)

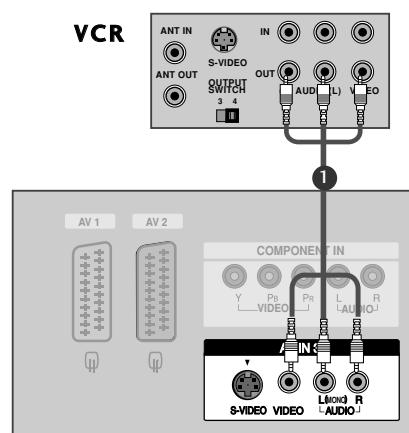

! OBSERVAȚIE

- Dacă aveți un VCR mono, conectați cablul audio al VCR la mufa jack **AUDIO L/MONO** de pe televizor.

CONEXIUNI & CONFIGURARE

SETAREA APARATULUI VIDEO

La conectarea cu un cablu SCART

- 1 Conectați mufa scart a aparatului video la mufa scart **AV1** de pe televizor.
- 2 Introduceți o casetă în aparatul video și apăsați butonul **PLAY** de pe acesta. (A se vedea manualul de utilizare al aparatului video).
- 3 Selectați sursa de intrare **AV1** utilizând butonul **INPUT** de pe telecomandă.
- Dacă ați realizat conectarea prin mufa **AV2**, selectați sursa de intrare **AV2**.

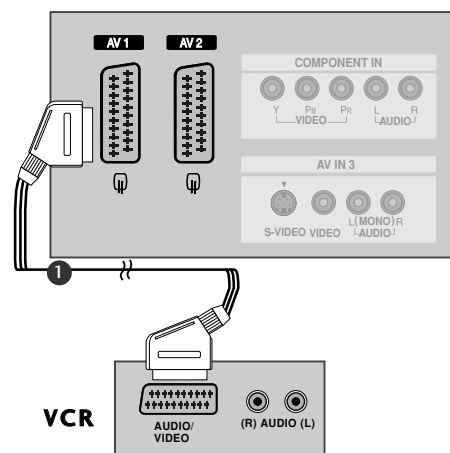

! OBSERVAȚIE

- ▶ Dacă semnalul S-VIDEO(Y/C) este recepționat prin mufa Euro scart 2 (AV2), trebuie să comutați în modul S-Video2.
- ▶ Dacă doriți să utilizați cablul EURO scart, trebuie să utilizați cablul Euro scart ecranat.

La conectarea cu un cablu S-Video

- 1 Conectați mufa S-VIDEO de ieșire de pe VCR la mufa **S-VIDEO** de intrare de pe televizor. Calitatea imaginii este îmbunătățită; în comparație cu mufa de intrare normală Composite (cablu RCA).
- 2 Conectați mufele audio de ieșire de pe VCR la jecurile **AUDIO** de intrare de pe televizor.
- 3 Introduceți o caseta video în VCR și apăsați butonul **PLAY** de pe acesta. (A se vedea manualul de utilizare al aparatului video.)
- 4 Selectați sursa de intrare **AV3** utilizând butonul **INPUT** (INTRARE) de pe telecomandă.

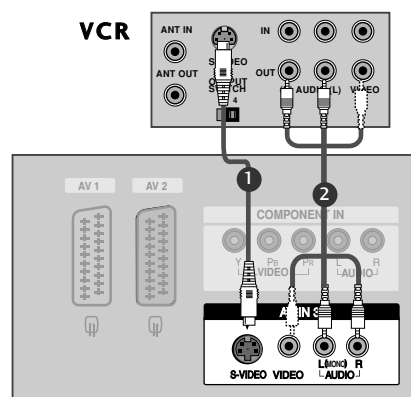

! OBSERVAȚIE

- ▶ Dacă ambele mufe S-VIDEO și VIDEO au fost conectate la S-VHS VCR simultan, numai semnalul S-VIDEO poate fi recepționat.

SETAREA SURSEI EXTERNE AC

- 1 Conectați mufele jack **AUDIO/VIDEO** între televizor și aparatul video. Potrivii culorile mufelor. (Video = galben, Audio Stânga = alb și Audio Dreapta = roșu)
- 2 Selectați sursa de intrare **AV4** utilizând butonul **INPUT (INTRARE)** de pe telecomandă. (cu excepția 42PC3RV*, 42PC3RA*)
- Dacă ați realizat conectarea prin mufa **AV IN3**, selectați sursa de intrare **AV3**.
- 3 Acționați echipamentul extern corespunzător. A se vedea ghidul de utilizare al echipamentelor externe.

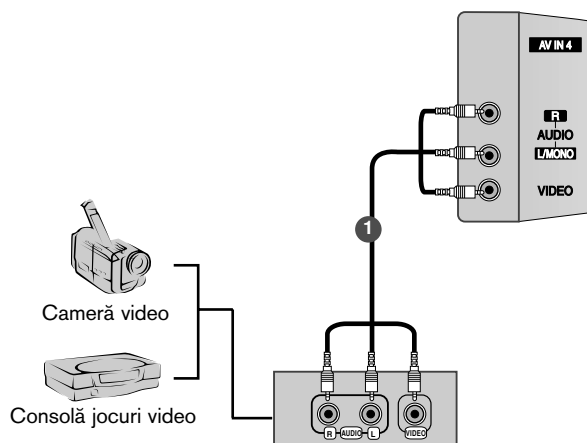

CONEXIUNI & CONFIGURARE

SETARE DVD

La conectarea cu un cablu component

- 1 Conectați mufele de ieșire ale DVD-ului (Y, PB, PR) la mufele **COMPONENT IN VIDEO** de pe televizor.
- 2 Conectați mufele audio de ieșire de pe DVD cu mufele **COMPONENT IN AUDIO** de intrare de pe televizor.
- 3 Porniți aparatul DVD, introduceți un DVD.
- 4 Selectați sursa de intrare **Component** utilizând butonul **INPUT** de pe telecomandă.
- 5 A se vedea manualul de utilizare al aparatului DVD pentru instrucțiuni de utilizare.

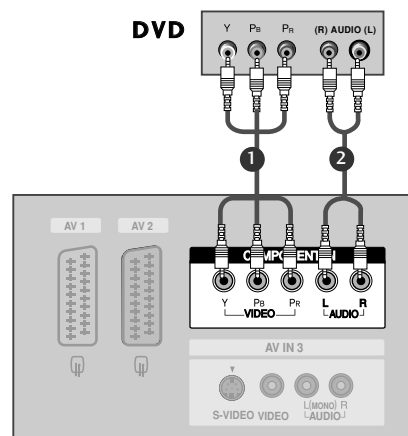

! OBSERVAȚIE

- **Porturi de intrare Component**
Pentru a obține o calitate mai bună a imaginii, conectați aparatul DVD la porturile de intrare component, așa cum se arată mai jos.

Porturi component pe televizor	Y	Pb	Pr
Porturi de ieșire video pe aparatul DVD	Y	Pb	Pr
	Y	B-Y	R-Y
	Y	Cb	Cr
	Y	Pb	Pr

La conectarea cu un cablu SCART

- 1 Conectați mufa scart a echipamentului DVD la mufa scart **AV1** de pe aparatul TV.
- 2 Porniți aparatul DVD, introduceți un DVD.
- 3 Selectați sursa de intrare **AV1** utilizând butonul **INPUT** de pe telecomandă.
 - Dacă ați realizat conectarea prin mufa **AV2**, selectați sursa de intrare **AV2**.

! OBSERVAȚIE

- Vă rugăm utilizați un cablu scart izolat.

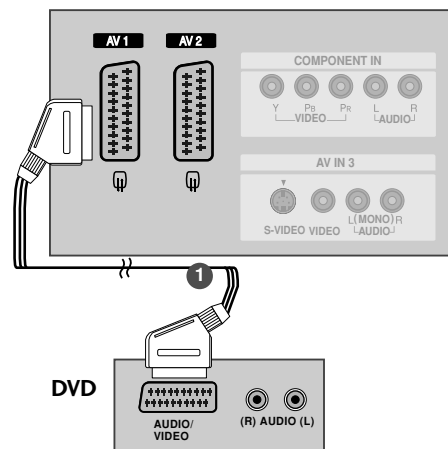

La conectarea cu un cablu S-Video

- 1 Conectați mufa S-VIDEO de ieșire de pe DVD la mufa **S-VIDEO** de intrare de pe televizor.
- 2 Conectați mufele audio de ieșire de pe DVD la jacurile **AUDIO** de intrare de pe televizor.
- 3 Porniți aparatul DVD, introduceți un DVD.
- 4 Selectați sursa de intrare **AV3** utilizând butonul **INPUT (INTRARE)** de pe telecomandă.
- 5 A se vedea manualul de utilizare al aparatului DVD pentru instrucțiuni de utilizare.

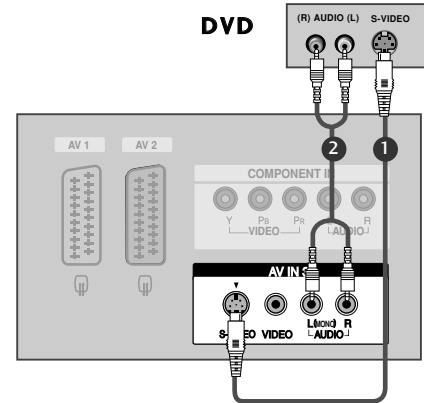

La conectarea cu un cablu HDMI

- 1 Conectați mufa HDMI de ieșire de pe DVD la jacul **HDMI IN** de pe televizor.
- 2 Selectați sursa de intrare **HDMI** utilizând butonul **INPUT (INTRARE)** de pe telecomandă.
- 3 A se vedea manualul de utilizare al aparatului DVD pentru instrucțiuni de utilizare.

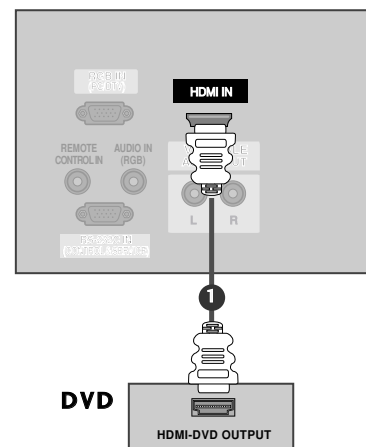

! OBSERVAȚIE

- ▶ Televizorul poate recepționa simultan semnale video și audio prin utilizarea unui cablu HDMI.
- ▶ Dacă DVD-ul acceptă funcția Auto HDMI, rezoluția de ieșire DVD va fi setată automat la 1280x720p.
- ▶ În cazul în care DVD-ul nu acceptă Auto HDMI, trebuie să setați rezoluția de ieșire în mod core-spunzător. Pentru a obține cea mai bună calitate a imaginii, reglați rezoluția de ieșire a DVD-ului la 1280x720p.

CONEXIUNI & CONFIGURARE

SETAREA STB (CONVERTOR)

La conectarea cu un cablu component

- 1 Conectați mufele de ieșire ale DVD-ului (Y, PB, PR) la mufele **COMPONENT IN VIDEO (Y, PB, PR)** de pe televizor.
- 2 Conectați mufele audio de ieșire de pe convertorul digital cu mufa jack **COMPONENT IN AUDIO** de pe televizor.
- 3 Porniți convertorul digital. (Consultați manualul de utilizare al convertorului.)
- 4 Selectați sursa de intrare **Component** utilizând butonul **INPUT** de pe telecomandă.

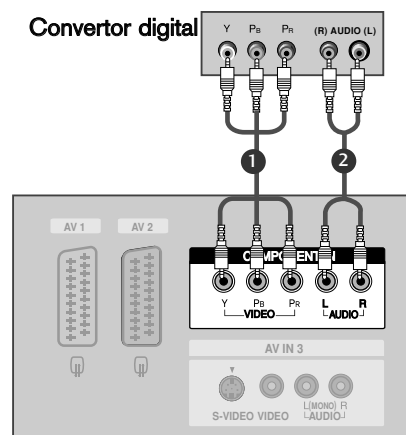

! OBSERVAȚIE

Semnal	Component	RGB-DTV	HDMI
480i/576i	Da	Nu	Nu
480p/576p/720p/1080i	Da	Da	Da

La conectarea cu un cablu HDMI către DVI

- 1 Conectați mufa DVI de ieșire de pe convertorul digital cu mufa jack **HDMI IN** de pe televizor.
- 2 Conectați mufele audio de ieșire de pe convertorul digital cu mufa jack **AUDIO IN (RGB)** de pe televizor.
- 3 Porniți convertorul digital. (Consultați manualul de utilizare al convertorului.)
- 4 Selectați sursa de intrare **HDMI** utilizând butonul **INPUT** de pe telecomandă.

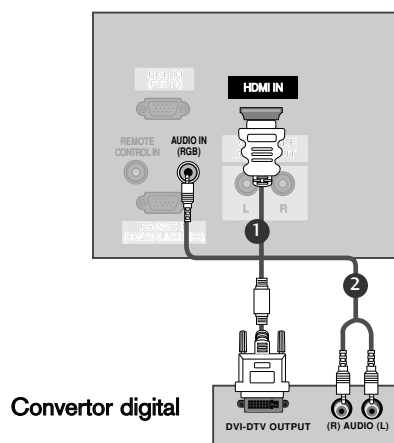

! OBSERVAȚIE

- ▶ În cazul în care convertorul digital are o ieșire DVI, dar nu și o ieșire HDMI, este necesară o conexiune audio separată.
- ▶ În cazul în care convertorul digital acceptă funcția Auto DVI, rezoluția de ieșire a convertorului digital va fi setată automat la 1280x720p.
- ▶ În cazul în care convertorul digital nu acceptă Auto DVI, trebuie să setați rezoluția de ieșire în mod corespunzător. Pentru a obține cea mai bună calitate a imaginii, reglați rezoluția de ieșire a convertorului digital la 1280x720p.

La conectarea cu un cablu D-sub cu 15 pini

- 1 Conectați mufa RGB de ieșire de pe convertorul digital la jacul **RGB IN (PC/DTV)** de pe televizor.
- 2 Conectați mufele audio de ieșire de pe convertorul digital la jacul **AUDIO IN (RGB)** de pe televizor.
- 3 Porniți convertorul digital. (Consultați manualul de utilizare al convertorului.)
- 4 Selectați sursa de intrare **RGB-DTV** utilizând butonul **INPUT (INTRARE)** de pe telecomandă.

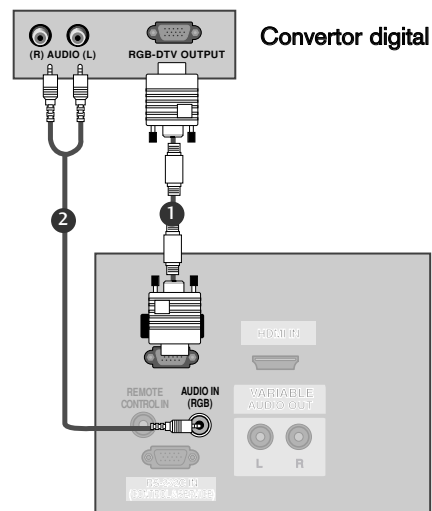

La conectarea cu un cablu HDMI

- 1 Conectați mufa HDMI de ieșire de pe convertorul digital cu mufa jack **HDMI** de pe televizor.
- 2 Selectați sursa de intrare **HDMI** utilizând butonul **INPUT** de pe telecomandă.
- 3 Porniți convertorul digital. (Consultați manualul de utilizare al convertorului.)

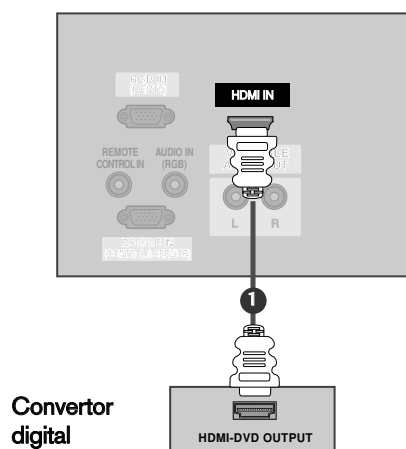

! OBSERVAȚIE

- ▶ Televizorul poate recepționa simultan semnale video și audio prin utilizarea unui cablu HDMI.
- ▶ În cazul în care convertorul digital acceptă funcția Auto HDMI, rezoluția de ieșire a convertorului digital va fi setată automat la 1280x720p.
- ▶ În cazul în care convertorul digital nu acceptă Auto HDMI, trebuie să setați rezoluția de ieșire în mod corespunzător. Pentru a obține cea mai bună calitate a imaginii, reglați rezoluția de ieșire a convertorului digital la 1280x720p.

CONEXIUNI & CONFIGURARE

SETARE PT. PC

- Acest televizor are o capacitate Plug and Play, respectiv, calculatorul se adaptează automat la setările televizorului.

La conectarea cu un cablu D-sub cu 15 pini

- 1 Conectați televizorul la calculator prin intermediul cablului PC.
- 2 Conectați mufa de intrare audio a calculatorului cu mufa de intrare **AUDIO IN (RGB)** de pe televizor.
- 3 Porniți calculatorul.
- 4 Selectați sursa de intrare **RGB [PC]** utilizând butonul **INPUT** de pe telecomandă.

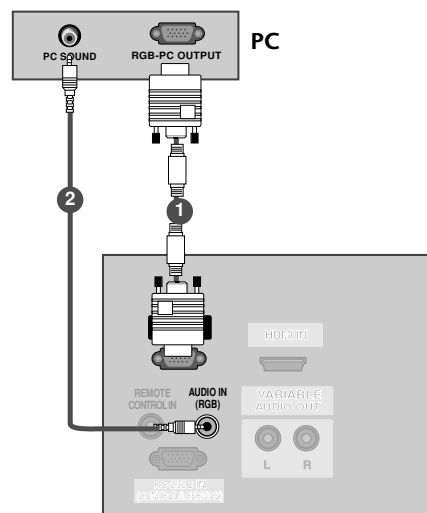

! OBSERVAȚIE

- 1 Pentru a vă bucura de o imagine vie și de un sunet clar, conectați un calculator la televizor.
- 2 Evitați menținerea unei imagini fixe pe ecranul televizorului pentru o perioadă lungă de timp. Imaginea fixă poate rămâne permanent imprimată pe ecran; utilizați un program de protecție a ecranului când este posibil acest lucru.
- 3 Conectați calculatorul la portul de INTRARE RGB (INTRARE PC) de pe televizor; schimbați rezoluția de ieșire a calculatorului în mod corespunzător.
- 4 Ar putea să existe un zgomot în funcție de o anumită rezoluție, imagine verticală, contrast sau strălucire în modul PC. Apoi schimbați modul PC la altă rezoluție sau schimbați rata de reîmprospătare cu o alta sau reglați strălucirea și contrastul din meniu până când imaginea devine curată. Dacă rata de reîmprospătare a plăcii grafice a calculatorului nu poate fi modificată, schimbați placa grafică a calculatorului sau consultați producătorul plăcii grafice a calculatorului.
- 5 Forma de sincronizare a intrărilor de frecvență orizontală și verticală este diferită.
- 6 Recomandăm utilizarea 640x480, 60Hz (42PC1RV*, 42PC3RV*) /1360x768, 60Hz (26LC2R*, 27LC2R*, 32LC2R*, 32LC25R*, 26LC3R*, 32LC3R*, 32LX2R*, 32LE2R*, 37LE2R*, 42LE2R*) /1024x768, 60Hz (42PC3RA*) pentru modul PC, acestea asigură cea mai bună calitate a imaginii.
- 7 Dacă rezoluția calculatorului este mai mare ca SXGA, nu va apărea nici o imagine pe televizor.
- 8 Conectați cablul audio de la PC la mufa de intrare Audio de la televizor. (Cablurile audio nu sunt achiziționate împreună cu televizorul).
- 9 Dacă utilizați un cablu RGB-PC prea lung, ar putea exista un zgomot pe ecran. Recomandăm utilizarea unui cablu mai scurt de 5m. Asigurați cea mai bună calitate a imaginii.

Rezoluție de afișare suportată (mod RGB[PC])
 (26LC2R*/ 27LC2R*/ 32LC2R*/ 32LC25R*/
 26LC3R*/ 32LC3R*/ 32LX2R*/ 32LE2R*/
 37LE2R*/ 42LE2R*/ 42PC3RA*)

Rezoluție	Frecvență orizontală (KHz)	Frecvență verticală (Hz)
640x350	31,5	70,8
720x400	31,5	70,8
640x480	31,5	59,9
800x600	37,9	60,3
1024x768	48,4	60,0
1280x768	47,8	59,9
1360x768	47,7	59,8
1366x768	47,7	59,8

Rezoluție de afișare suportată (mod RGB[PC])
 (42PC1RV*/ 42PC3RV*)

Rezoluție	Frecvență orizontală (KHz)	Frecvență verticală (Hz)
640x350	31,5	70,8
720x400	31,5	70,8
640x480	31,5	59,9
848x480	31,5	60,0
852x480	31,5	60,0
800x600	37,9	60,3
1024x768	48,4	60,0

CONEXIUNI & CONFIGURARE

PORNIREA TELEVIZORULUI

Dacă porniți televizorul, veți putea utiliza funcțiile sale.

Pornirea televizorului

- 1 În primul rând, conectați corect cablul de alimentare.
În acest moment, televizorul trece în modul standby.
 - În modul standby pentru a porni televizorul, apăsați butonul $\phi/|$, **INPUT** (INTRARE), **PR** \blacktriangle / \blacktriangledown de pe televizor sau apăsați butonul **POWER**, **TV**, **INPUT** (INTRARE), **PR** +/-, Numărul(0~9) de pe telecomandă și apoi televizorul va fi pus în funcțiune.

Reglarea volumului

- 1 Apăsați butonul **VOL**+/- pentru a regla volumul.
- 2 Dacă doriți să opriți sonorul, apăsați butonul **MUTE** (SILENȚIOS). Puteți anula această funcție apăsând din nou butonul **MUTE**, sau unul din butoanele **VOL**+/- sau **I/II**.

Selectarea programului

- 1 Apăsați butoanele **PR** +/- sau numerice pentru a selecta numărului unui program.

! OBSERVAȚIE

- Dacă intenționați să lipsiți o perioadă mai lungă de acasă (de exemplu, să plecați în vacanță), deconectați cablul din priza de perete.



Selectare țară / Limbă pentru meniul afișat pe ecran

Meniul ghidului de instalare este afișat pe ecranul televizorului când este pornit pentru prima dată.

- 1 Apăsați butonul ▲ / ▼ / ◀ / ▶ și apoi butonul **OK** pentru a selecta limba dorită.

- 2 Apăsați butonul ▲ / ▼ / ◀ / ▶ și apoi butonul **OK** pentru a selecta țara dumneavoastră.

* Dacă doriți să modificați Selectarea țării / limbii

- 1 Apăsați butonul **MENU** și apoi butonul ▲ / ▼ pentru a selecta meniul **Special**.

- 2 Apăsați butonul **MENU** și apoi butonul ▲ / ▼ pentru a selecta meniul **Language**. Meniul poate fi afișat pe ecran în limba dorită de dumneavoastră.
Apăsați butonul **MENU** și apoi butonul ▲ / ▼ pentru a selecta meniul **Country**.

- 3 Apăsați butonul ▶ și apoi utilizați butonul ▲ / ▼ pentru a selecta țara sau limba dorită.

- 4 Apăsați butonul **OK**.

- 5 Apăsați butonul **EXIT** pentru a reveni la vizionarea normală în modul TV.

! OBSERVAȚIE

- ▶ Dacă nu finalizați instalarea **Installation guide** (Ghidului de instalare) prin apăsarea butonului **EXIT** sau întrerupeți afișarea OSD (afișaj pe ecran), acesta va apărea repetat, când este aprins televizorul.
- ▶ Dacă selectați greșit țara, este posibil ca teletextul să nu apară corect pe ecran și să aveți unele probleme când utilizați teletextul.
- ▶ Limbile arabă și ebraică sunt adăugate la flăerile din **Installation guide** (Ghidului de instalare), pentru flăerile care folosesc aceste **Country** (limbi).

FUNCȚII SPECIALE

PIP (Imagine-În-Imagine)

PIP vă permite vizionarea simultană de la două intrări (surse) diferite pe ecranul televizorului. Imaginea de la o sursă va fi mare și imaginea de la cealaltă sursă va fi mică și inclusă în imaginea principală.

Funcția PIP este disponibilă în modul Component, RGB, HDMI. (Dar nu poate regla rezoluția 480i/576i din modul Component, RGB, HDMI.)

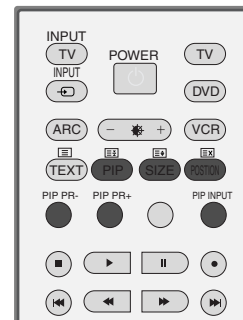

Vizionarea DW/PIP

Apăsați butonul **PIP** pentru a accesa imaginea secundară. Fiecare apăsare a butonului PIP schimbă opțiunile PIP după cum este indicat mai jos.

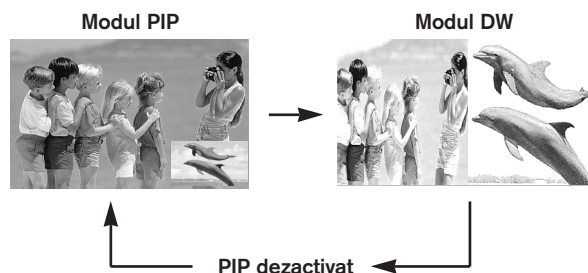

Selectarea programului pentru imagini secundare

Apăsați butonul **PIP PR +/-** pentru selectarea programului pentru imaginea secundară. Numărul programului selectat este afișat sub numărul programului imaginii principale.

Selectarea sursei de intrare pentru imagini secundare

Apăsați butonul **PIP INPUT** (Intrare PIP) pentru a selecta sursa de intrare pentru imaginea secundară. De fiecare dată când este apăsat butonul **PIP INPUT** (Intrare PIP), este afișată fiecare sursă de intrare pentru imaginea secundară. (Funcția este disponibilă în modul TV, AV1 (Video), AV2, S-Video2, AV3, AV4.)

Reglarea dimensiunii imaginii secundare (numai modul PIP)

Apăsați butonul **SIZE** (DIMENSIUNE) pentru a regla dimensiunea imaginii secundare. Dacă utilizați butonul **SIZE** (DIMENSIUNE) în modul PIP, este reglată imaginea secundară.

Deplasarea imaginii secundare (numai modul PIP)

Apăsați butonul **POSITION** (POZIȚIE). Apăsați repetat butonul **POSITION** (POZIȚIE) în mod repetat, apoi imaginea secundară se deplasează spre stânga.

TELETEXTUL

Această funcție nu este disponibilă în toate țările.

Teletextul este un serviciu gratuit difuzat de majoritatea stațiilor TV, serviciu care oferă informații de ultimă oră despre evenimente (știri), vreme, programele TV, prețul acțiunilor și multe altele.

Decodorul teletext al acestui monitor acceptă sistemele SIMPLE, TOP și FASTEXT. Sistemul SIMPLE (teletextul standard) constă dintr-un număr de pagini care se selectează prin introducerea directă a numărului de pagină. Sistemele TOP (teletext cu funcții de selecție complexe) și FASTEXT (teletext cu funcții de selecție complexe și cu indexarea paginilor pentru optimizarea căutării) reprezintă metode mai moderne care permit

Activarea / dezactivarea teletextului

Apăsați butonul **TEXT** pentru a comuta la modul teletext. Pe ecran apare pagina inițială sau ultima pagină. În antet sunt afișate două numere de pagină, numele stației TV, data și ora. Primul număr de pagină reprezintă selecția efectuată de dumneavoastră, iar al doilea reprezintă pagina afișată în momentul respectiv. Apăsați butonul **TEXT** pentru a dezactiva modul teletext. Monitorul revine în modul anterior de lucru.

Sistemul SIMPLE

■ Selectarea paginii

- 1 Introduceți numărul de pagină dorit, ca număr de trei cifre, cu ajutorul butoanelor numerice. Dacă în timpul tastării introduceți un număr eronat, completați-l la trei cifre și apoi introduceți numărul de pagină corect.
- 2 Butonul **PR +/-** poate fi utilizat pentru a selecta pagina precedentă sau pagina următoare.

TELETEXTUL

Sistemul TOP

Ghidul utilizatorului afișează în partea de jos a ecranului patru câmpuri colorate în culorile roșu, verde, galben și albastru. Câmpul galben indică grupul următor, iar câmpul albastru indică blocul următor.

■ Selectarea blocurilor / grupurilor / paginilor

- 1 Cu ajutorul butonului albastru puteți trece de la un bloc la altul.
- 2 Utilizați butonul galben pentru a trece la grupul următor cu defilare automată la blocul următor.
- 3 Utilizați butonul verde pentru a trece la pagina următoare cu defilare automată la grupul următor.
Ca alternativă, puteți utiliza butonul **PR +**.
- 4 Butonul roșu permite revenirea la selecția anterioară. Ca alternativă, puteți utiliza butonul **PR -**.

■ Selectarea directă a paginii

Similar modului teletext SIMPLE, puteți selecta o pagină în modul TOP prin introducerea unui număr de trei cifre utilizând butoanele numerice.

Sistemul FASTEXT

Paginile teletext sunt codificate cu culori în partea de jos a ecranului și se selectează prin apăsarea butonului colorat corespunzător.

■ Selectarea paginii

- 1 Apăsați butonul  pentru a selecta pagina de index.
- 2 Puteți selecta, cu ajutorul butoanelor colorate, paginile care sunt codificate cu culori în partea de jos a ecranului.
- 3 Similar modului teletext SIMPLE, puteți selecta o pagină în modul FASTEXT prin introducerea unui număr de trei cifre utilizând butoanele numerice.
- 4 Butonul **PR +/-** poate fi utilizat pentru a selecta pagina precedentă sau pagina următoare.

Funcții teletext speciale



■ REVEAL (afișarea informațiilor ascunse)

Apăsați acest buton pentru a afișa informațiile ascunse, ca de exemplu soluțiile ghicitorilor sau jocurilor de puzzle.

Apăsați din nou acest buton pentru a ascunde din nou informațiile.



■ SIZE (mărime)

Dublează înălțimea textului.

Apăsați acest buton pentru a mări textul din jumătatea superioară a paginii.

Apăsați din nou acest buton pentru a mări textul din jumătatea inferioară a paginii.

Apăsați din nou acest buton pentru a reveni la afișarea normală.



■ UPDATE (actualizare)

Afișează pe ecran o imagine TV în timp ce așteaptă selecția unei noi pagini teletext. În colțul din stânga sus al ecranului se afișează. Atunci când este disponibilă pagina actualizată, afișajul dispare și se afișează în loc numărul paginii.

Apăsați acest buton pentru a vedea pagina teletext actualizată.



■ TIMP

Atunci când urmăriți un program TV, apăsați acest buton pentru a afișa ceasul în colțul din dreapta sus al ecranului. Pentru a ascunde ceasul, apăsați din nou acest buton. În modul teletext, apăsați acest buton pentru a selecta un număr de sub-pagină. Numărul de sub-pagină este afișat în partea de jos a ecranului. Pentru a păstra sau a modifica sub-pagina, apăsați butonul roșu, butonul verde, butonul **PR +/-** sau butoanele numerice.

Apăsați din nou pentru a termina această funcție.



■ HOLD (dezactivarea schimbării automate a paginii)

Oprește schimbarea automată a paginii care s-ar produce dacă pagina teletext constă din două sau mai multe sub-pagini. Pe ecran, sub ceasul afișat, sunt afișate de obicei numărul de sub-pagini și numărul sub-paginii afișate. Atunci când apăsați acest buton, simbolul de stop (oprire) este afișat în colțul din stânga sus al ecranului și modificarea automată a paginii este dezactivată.

Pentru a continua, apăsați din nou acest buton.

MENIU TELEVIZOR

SELECTAREA ȘI REGLAREA MENIURILOR AFIȘATE PE ECRAN

Funcția OSD (Afișare pe ecran) a televizorului dumneavoastră poate diferi ușor de ceea ce se prezintă în acest manual.

OSD utilizează în principal imagini pentru 42PC1RV*, 42PC3RV*, 42PC3RA*.

- 1 Apăsați butonul **MENU** și apoi butonul ▲ / ▼ pentru a afișa fiecare meniu.
- 2 Apăsați butonul ► și apoi butonul ▲ / ▼ pentru a selecta o opțiune de meniu.
- 3 Modificați setarea unei opțiuni în sub-meniu sau în meniul auto-derulant utilizând butonul ◀ / ▶. Puteți trece la un meniu de nivel superior prin apăsarea butoanelor **OK** sau **MENU**.



Meniul **STATION (POST)**

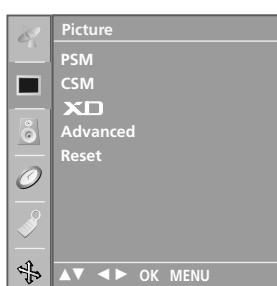

Meniul **PICTURE (Imagine)**

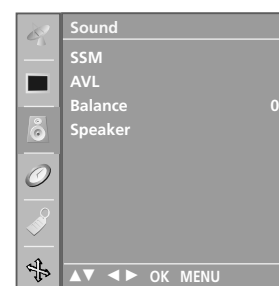

Meniul **SOUND (Sunet)**

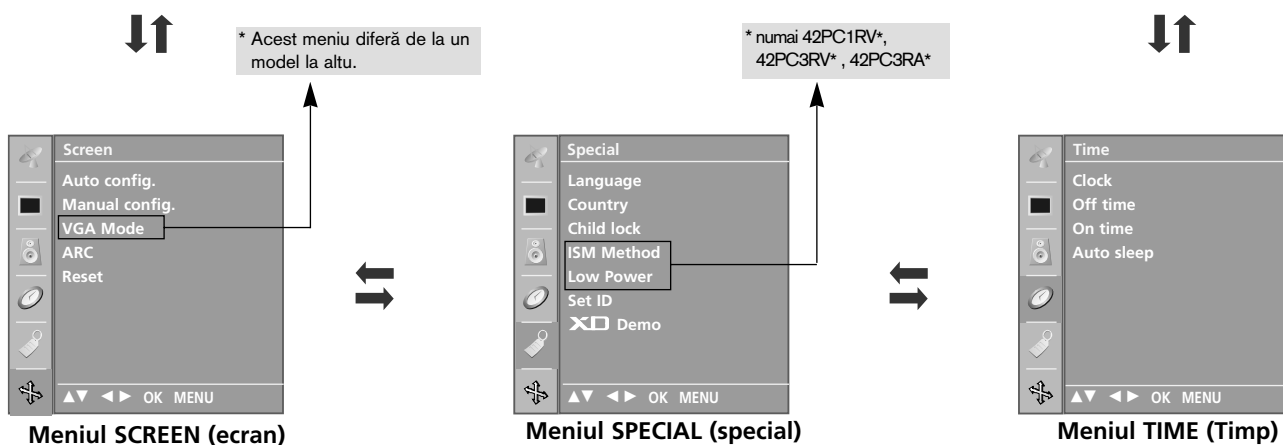

! OBSERVAȚIE

- a. Funcția OSD (On Screen Display - Afișare pe ecran) vă permite să reglați starea ecranului, având în vedere că oferă o prezentare grafică.
- b. În acest manual, funcția OSD (Afișare pe ecran) poate fi diferită de cea a televizorului dvs. deoarece aceasta este folosită doar ca un exemplu, pentru a vă ajuta la utilizarea televizorului.
- c. În modul teletext, meniurile nu sunt afișate.

Configurarea posturilor TV

SETAREA AUTOMATĂ A PROGRAMELOR

Prin intermediul numerelor de programe (de la 0 la 99) pot fi memorate până la 100 de stații TV. După setarea inițială a stațiilor, puteți utiliza butonul PR + / - sau butoanele numerice pentru a baleia stațiile pe care le-ați programat. Stațiile pot fi setate utilizând modul automat sau modul manual.

Prin intermediul acestei metode pot fi memorate toate stațiile care pot fi recepționate. Se recomandă să utilizați setarea automată a programelor atunci când instalați acest monitor.

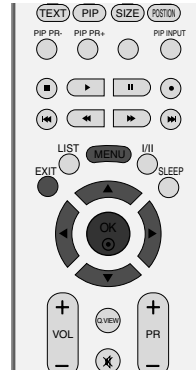

- 1 Apăsați butonul **MENU** și apoi butonul ▲ / ▼ pentru a selecta meniul **Station (POST)**.
- 2 Apăsați butonul ► și apoi butonul ▲ / ▼ pentru a selecta **Auto programme (Programare automata)**.
- 3 Apăsați butonul ► și apoi butonul ▲ / ▼ pentru a selecta **System**.
- 4 Apăsați butonul ▲ / ▼ pentru a selecta un meniu de sistem al televizorului.
BG : PAL B/G, SECAM B/G (Europa / Europa de Est / Asia / New Zealand / M.East / Africa / Australia)
I : PAL I/II (Marea Britanie / Irlanda / Hong Kong / South Africa)
DK : PAL D/K, SECAM D/K (Europa de Est / China / Africa / CIS)
L : SECAM L/LÖ (Franța)
M : (USA / Korea / Philippines) (opțiune)

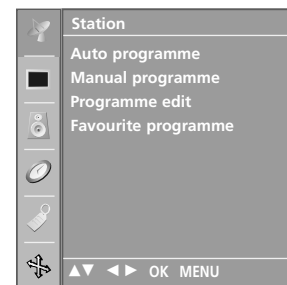

1

- 5 Apăsați butonul ▲ / ▼ pentru a selecta **Storage from (Memorare de la)**.
- 6 Apăsați butonul ◀ / ▶ sau butoanele numerice pentru a selecta numărului programului de început. Dacă utilizați butoanele numerice, numerele mai mici decât 10 sunt introduse cu '0' în față, de exemplu '05' pentru 5.
- 7 Apăsați butonul ▲ / ▼ pentru a selecta **Search**.
- 8 Apăsați butonul ► pentru a începe setarea automată a programelor.



2

Sunt memorate toate stațiile disponibile. Numele stației este memorat pentru stațiile care transmit date de tip VPS (Video Programme Service - servicii de programe video), PDC (Programme Delivery Control - controlul furnizării programelor) sau TELETXT. Dacă unei stații nu îi poate fi atribuit nici un nume, este atribuit numărul canalului și memorarea se face în formatul **C** (V/UHF 01-69) sau **S** (Cable 01-47), urmat de un număr.

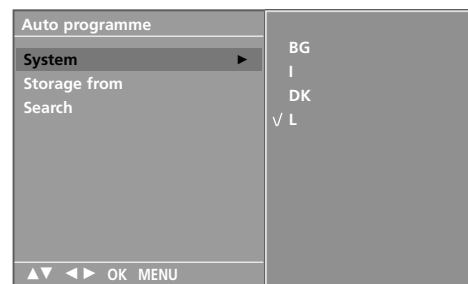

3 4 5 6 7

Pentru a opri setarea automată a programelor, apăsați butonul **MENU**. La terminarea setării automate a programelor, pe ecran este afișat meniul Editare program. Pentru informații despre editarea programelor memorate, consultați secțiunea **Editare program**.

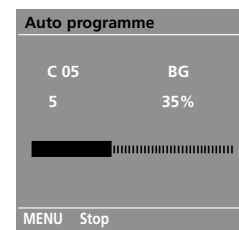

8

- 9 Apăsați butonul **EXIT** pentru a reveni la vizionarea normală în modul TV.

SETAREA MANUALĂ A PROGRAMELOR

Setarea manuală a programelor vă permite să realizați manual setarea stațiilor și aranjarea acestora în ordinea dorită.

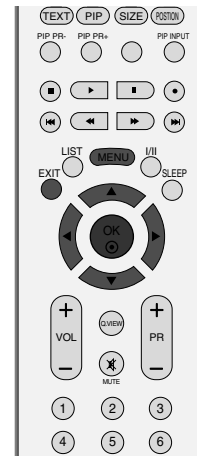

- 1 Apăsați butonul **MENU** și apoi butonul ▲ / ▼ pentru a selecta meniul **Station (POST)**.
- 2 Apăsați butonul ► și apoi butonul ▲ / ▼ pentru a selecta **Manual programme (Programare manuala)**.
- 3 Apăsați butonul ► și apoi butonul ▲ / ▼ pentru a selecta **Storage (Memorie)**.
- 4 Apăsați butonul ◀ / ▶ sau butoanele numerice pentru a selecta numărului programului dorit (de la 0 la 99). Dacă utilizați butoanele numerice, numerele mai mici decât 10 sunt introduse cu '0' în față, de exemplu '05' pentru 5.
- 5 Apăsați butonul ▲ / ▼ pentru a selecta **System (Sistem)**.
- 6 Apăsați butonul ▲ / ▼ pentru a selecta un meniu de sistem al televizorului.
BG : PAL B/G, SECAM B/G (Europa / Europa de Est / Asia / New Zealand / M.East / Africa / Australia)
I : PAL I/II (Marea Britanie / Irlanda / Hong Kong / South Africa)
DK : PAL D/K, SECAM D/K (Europa de Est / China / Africa / CIS)
L : SECAM L/LÖ (Franța)
M : (USA / Korea / Philippines) (opțiune)
- 7 Apăsați butonul ▲ / ▼ pentru a selecta **Band**.
- 8 Apăsați butonul ▲ / ▼ pentru a selecta **V/UHF** sau **Cable**.
- 9 Apăsați butonul ▲ / ▼ pentru a selecta **Channel (Canal)**.
- 10 Puteți selecta numărul programului dorit utilizând butonul ◀ / ▶ sau butoanele numerice. Pe cât posibil, selectați numărul programului direct cu butoanele numerice. Numerele mai mici decât 10 sunt introduse cu '0' în față, de exemplu. '05' pentru 5.
- 11 Apăsați butonul ▲ / ▼ pentru a selecta **Search (Cautare)**.
- 12 Apăsați butonul ◀ / ▶ pentru a începe căutarea. Dacă este găsită un post, căutarea se va opri.
- 13 Apăsați butonul **OK** pentru a memora această stație.
- 14 Pentru a memora altă stație, repetați pașii de la 3 la 13.
- 15 Apăsați butonul **EXIT** pentru a reveni la vizionarea normală în modul TV.

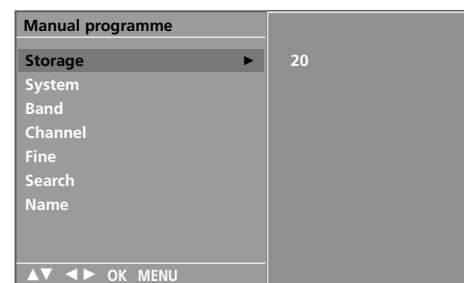

- 3
- 4
- 5
- 6
- 7
- 8
- 9
- 10
- 11
- 12

SETARE DE FINEȚE

Setarea de finețe este necesară în mod normal doar dacă recepția este proastă.

- 1 Apăsați butonul **MENU** și apoi butonul ▲ / ▼ pentru a selecta meniul **Station (POST)**.
- 2 Apăsați butonul ► și apoi butonul ▲ / ▼ pentru a selecta **Manual programme (Programare manuala)**.
- 3 Apăsați butonul ► și apoi butonul ▲ / ▼ pentru a selecta **Fine**.
- 4 Apăsați butonul ◀ / ▶ pentru selecția de finețe a imaginii și a sunetului optime.
- 5 Apăsați butonul **OK** pentru a memora această stație.
- 6 Apăsați butonul **EXIT** pentru a reveni la vizionarea normală în modul TV.

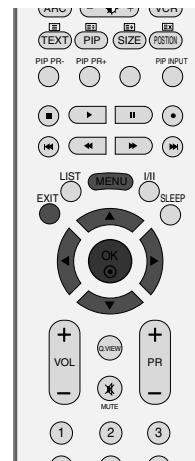

1

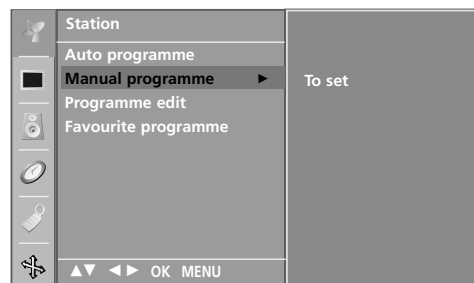

2



3 4 5

TRIBUIREA UNUI NUME DE STAȚIE

De asemenea, puteți atribui fiecărui număr de program un nume de stație compus din cinci caractere.

- 1 Apăsați butonul **MENU** și apoi butonul ▲ / ▼ pentru a selecta meniul **Station (POST)**.
- 2 Apăsați butonul ► și apoi butonul ▲ / ▼ pentru a selecta **Manual programme (Programare manuala)**.
- 3 Apăsați butonul ► și apoi butonul ▲ / ▼ pentru a selecta **Name (Nume)**
- 4 Apăsați butonul ► și apoi butonul ▲ / ▼. Puteți utiliza spațiu, +, -, ., numerele de la **0** la **9** și literele de la **A** la **Z**.
- 5 Apăsați butonul ◀ / ▶ pentru a selecta poziția, apoi selectați al doilea caracter, ș.a.m.d.
- 6 Apăsați butonul **OK** pentru a memora această stație.
- 7 Apăsați butonul **EXIT** pentru a reveni la vizionarea normală în modul TV.

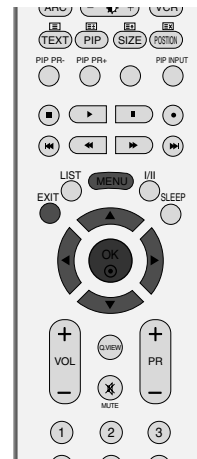

1

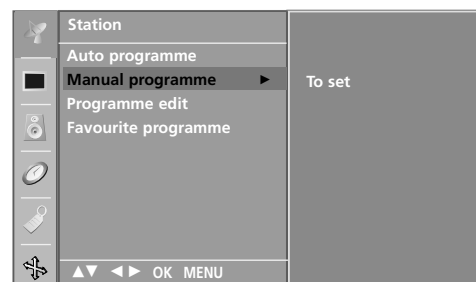

2

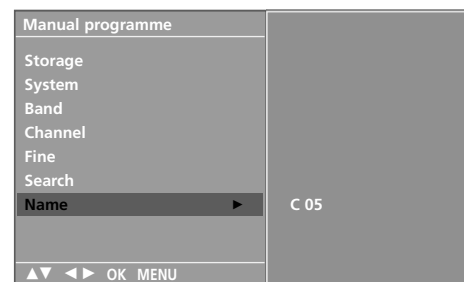

3 4 5 6

EDITAREA PROGRAMELOR

Această funcție vă permite să ștergeți programele selectate sau să le blocați.

De asemenea, puteți muta unele stații la alte numere de program sau puteți insera la numărul de program selectat o stație cu datele ne-completate.

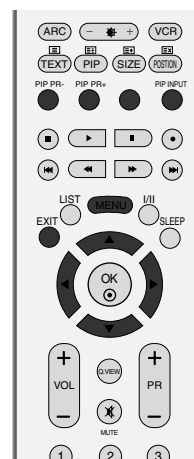

- 1 Apăsați butonul **MENU** și apoi butonul ▲ / ▼ pentru a selecta meniul **Station (POST)**.
- 2 Apăsați butonul ► și apoi butonul ▲ / ▼ pentru a selecta **Programme edit (Editare program)**.
- 3 Apăsați butonul ► pentru a afișa meniul Editare program.

■ Ștergerea unui program

1. Selectați programul pe care doriți să îl ștergeți cu ajutorul unuia din butoanele ▲ / ▼ / ◀ / ▶.
2. Apăsați de două ori butonul roșu.
Programul selectat este șters, iar programele care urmează sunt deplasate în sus cu o poziție.

■ Copierea unui program

1. Selectați programul pe care doriți să îl copiați cu ajutorul unuia din butoanele ▲ / ▼ / ◀ / ▶.
2. Apăsați butonul verde.
Toate programele care urmează sunt deplasate în jos cu o poziție.

■ Mutarea unui program

1. Selectați programul pe care doriți să îl mutați cu ajutorul unuia din butoanele ▲ / ▼ / ◀ / ▶.
2. Apăsați butonul galben.
3. Mutați programul la numărul de program dorit cu ajutorul unuia din butoanele ▲ / ▼ / ◀ / ▶.
4. Apăsați din nou butonul galben pentru a termina această funcție.

■ Blocarea unui număr de program

1. Selectați numărul de program pe care doriți să îl blocați cu ajutorul unuia din butoanele ▲ / ▼ / ◀ / ▶.
2. Apăsați butonul albastru. Programul blocat se colorează în albastru.
3. Apăsați din nou butonul albastru pentru a debloca programul blocat anterior.
Dacă un număr de program este blocat, în timpul vizionării normale în modul TV nu îl veți putea selecta utilizând butonul ▲ / ▼. Dacă doriți să selectați un program blocat, introduceți direct numărul programului cu ajutorul butoanelor numerice sau selectați-l în meniul de editare programe sau în lista de programe.



1



2

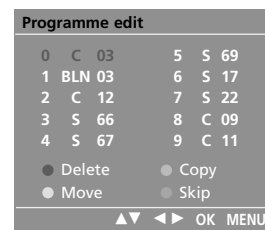

3

- 4 Apăsați butonul **EXIT** pentru a reveni la vizionarea normală în modul TV.

PROGRAMELE FAVORITE

Această funcție vă permite să selectați direct programele favorite.

Apăsați în mod repetat butonul **FAV** pentru a selecta programele favorite memorate.

- 1 Apăsați butonul **MENU** și apoi butonul ▲ / ▼ pentru a selecta meniul **Station (POST)**.
- 2 Apăsați butonul ► și apoi butonul ▲ / ▼ pentru a selecta **Favourite programme**.
- 3 Apăsați butonul ►.
- 4 Apăsați butonul ▲ / ▼ pentru a selecta -- -----.
- 5 Selectați programul dorit cu ajutorul butonului ◀ / ▶ sau cu ajutorul butoanelor numerice. Numerele mai mici decât 10 sunt introduse cu '0' în față, de exemplu. '05' pentru 5
- 6 Pentru a memora alt program, repetați pașii 4 și 5. Puteți memora maximum 8 programe.
- 7 Apăsați butonul **EXIT** pentru a reveni la vizionarea normală în modul TV.



1

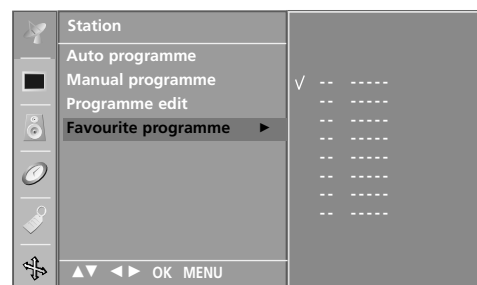

2 3 4 5

AFIȘAREA LISTEI DE PROGRAME

Puteți verifica programele memorate prin afișarea listei de programe.

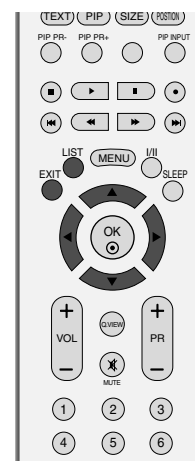

■ Afișarea listei de programe

Apăsați butonul **LIST (listare)** pentru a afișa meniul **Programme table (lista de programe)**.

Pe ecran este afișată lista de programe.

O listă de programe cuprinde zece programe, așa cum se arată în imagine.

! OBSERVAȚIE

- S-ar putea ca în listă să apară programe colorate cu albastru. Acestea au fost blocate prin intermediul setării automate a programelor sau în modul de editare a programelor.
- Unele programe au numărul de canal afișat în lista de programe, ceea ce indică faptul că nu li s-a atribuit un nume de stație.

0	C	03	5	S	69
1	BLN	03	6	S	17
2	C	12	7	S	22
3	S	66	8	C	09
4	S	67	9	C	11

■ Selectarea unui program din lista de programe

Selectați un program utilizând unul dintre butoanele ▲ / ▼ / ◀ / ▶.

Apăsați butonul **OK**. Monitorul se comută la programul al cărui număr a fost selectat.

■ Parcurgerea listei de programe

Există 10 pagini cu liste de programe, conținând în total 100 de programe.

Apăsați repetat unul din butoanele ▲ / ▼ / ◀ / ▶ pentru a întoarce paginile.

Apăsați butonul **LIST** pentru a reveni la vizionarea normală în modul TV.

PSM (Memoria pentru setările de imagine)

- Dynamic (Dinamic)** Selectați această opțiune pentru a o afișa cu o imagine clară.
- Standard** Starea generală și naturală a afișajului ecranului.
- Mild (Temperat)** Selectați această opțiune pentru a o afișa cu o imagine temperată.
- User 1/2 (Utilizator 1/2)** Selectați această opțiune pentru a utiliza setarea definită de utilizator.

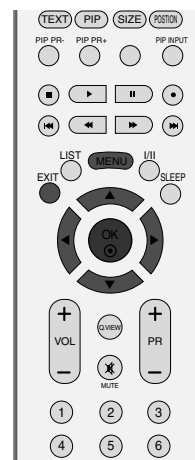

1 Apăsați butonul **MENU** și apoi butonul ▲ / ▼ pentru a selecta meniul **Picture (Imagine)**.

2 Apăsați butonul ► și apoi butonul ▲ / ▼ pentru a selecta **PSM**.

3 Apăsați butonul ► și apoi butonul ▲ / ▼ pentru a selecta **Dynamic, Standard, Mild, User 1** sau **User 2**.

4 Apăsați butonul **EXIT** pentru a reveni la vizionarea normală în modul TV.

- **PSM** reglează televizorul pentru for aspectul optim al imaginii. Selectați valoarea presetată din meniul PSM în funcție de categoria de program.
- Setările **Dynamic (Dinamic)**, **Standard** și **Mild (Temperat)** sunt programate din fabrică pentru redarea optimă a imaginilor și nu pot fi modificate.

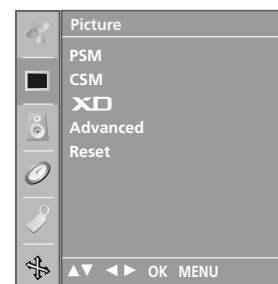

1

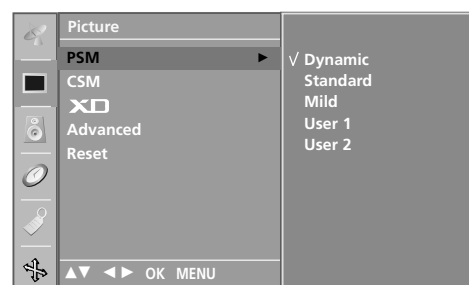

2 3

Reglarea imaginii (opțiunea PSM - Utilizator)

Contrast	Reglează diferența dintre nivelul de lumină și cel de întuneric din imagine.
Brightness (Strălucire)	Sporește sau diminuează cantitatea de alb din imagine.
Colour (Culoare)	Reglează intensitatea tuturor culorilor.
Sharpness (Definiție)	Reglează nivelul de claritate al conturilor dintre zonele de lumină și de întuneric din imagine. Cu cât nivelul este mai scăzut, cu atât imaginea este mai neclară.
Tint (Nuanță)	Reglează echilibrul dintre nivelurile de roșu și verde.

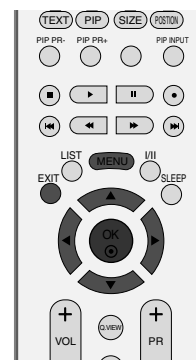

- 1 Apăsați butonul **MENU** și apoi butonul **▲ / ▼** pentru a selecta meniul **Picture (Imagine)**.
- 2 Apăsați butonul **▶** și apoi butonul **▲ / ▼** pentru a selecta **PSM**.
- 3 Apăsați butonul **▶** și apoi butonul **▲ / ▼** pentru a selecta **User 1 (Utilizator 1)** sau **User 2 (Utilizator 2)**.
- 4 Apăsați butonul **▶** și apoi butonul **▲ / ▼** pentru a selecta opțiunea de imagine dorită (**Contrast**, **Brightness-Strălucire**, **Colour- Culoare**, **Sharpness- Definiție** și **Tint- Nuanță**).
- 5 Apăsați butonul **◀ / ▶** pentru a efectua reglajele necesare.
- 6 Apăsați butonul **EXIT** pentru a reveni la vizionarea normală în modul TV.

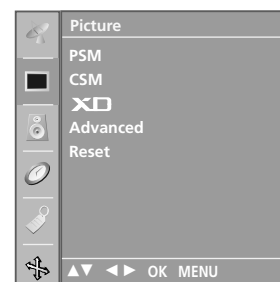

1

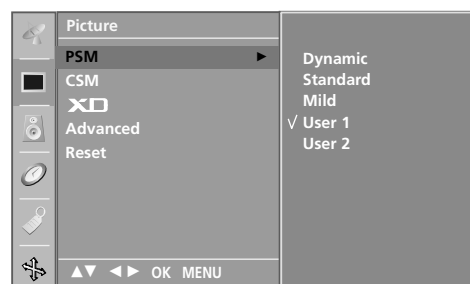

2 3

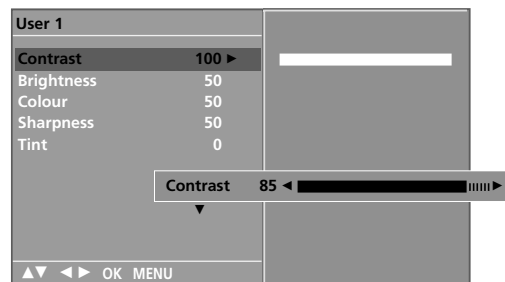

4 5

! OBSERVAȚIE

- ▶ Nu puteți regla culoarea, definiția și nuanța din modul RGB-PC la nivelurile preferate de dumneavoastră.

CSM (Memoria pentru setările culorilor)

Pentru inițializarea valorilor (resetarea setărilor predefinite), selectați opțiunea **Normal**.

Selectați unul din cele trei reglaje de culoare automate. Setări pe warm (cald) pentru a intensifica culorile mai calde cum ar fi roșul, sau setați pe cool (rece) pentru a vizualiza culori mai puțin intense cu mai mult albastru.

- 1 Apăsați butonul **MENU** și apoi butonul ▲ / ▼ pentru a selecta meniul **Picture (Imagine)**.
- 2 Apăsați butonul ► și apoi butonul ▲ / ▼ pentru a selecta **CSM**.
- 3 Apăsați butonul ► și apoi butonul ▲ / ▼ pentru a selecta **Cool (Rece)**, **Normal**, **Warm (Cald)** sau **User (Utilizator)**.
- 4 Apăsați butonul **EXIT** pentru a reveni la vizionarea normală în modul TV.

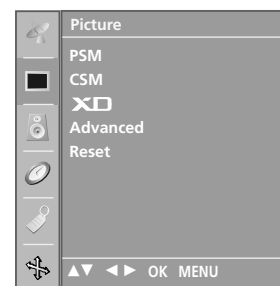
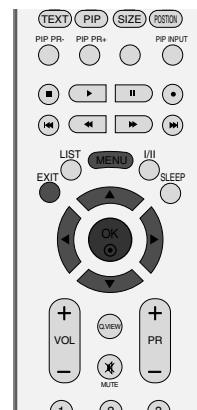

1

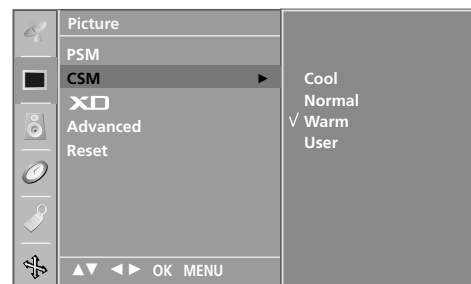

2 3

Controlul manual al temperaturii culorii (opțiunea CSM - Utilizator)

Pentru a regla culoarea roșie, verde sau albastră la orice temperatură a culorii doriți.

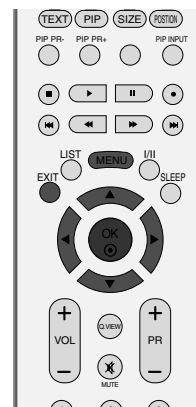

- 1 Apăsați butonul **MENU** și apoi butonul ▲ / ▼ pentru a selecta meniul **Picture (Imagine)**.
- 2 Apăsați butonul ► și apoi butonul ▲ / ▼ pentru a selecta **CSM**.
- 3 Apăsați butonul ► și apoi butonul ▲ / ▼ pentru a selecta **User**.
- 4 Apăsați butonul ► și apoi butonul ▲ / ▼ pentru a selecta **Red, Green** sau **Blue**.
- 5 Apăsați butonul ◀ / ▶ pentru a efectua reglajele necesare.
- 6 Apăsați butonul **EXIT** pentru a reveni la vizionarea normală în modul TV.

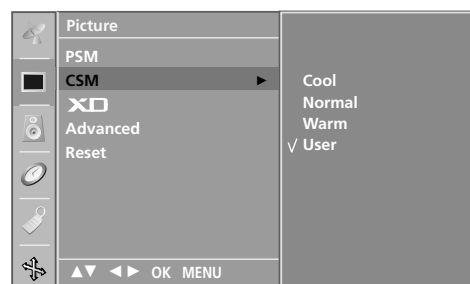
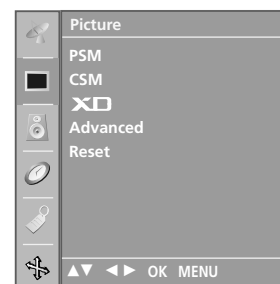

XD FUNCȚIE

XD este tehnologia exclusivă a LG Electronics de îmbunătățire a imaginii pentru afișarea unei surse HD reale printr-un algoritm de procesare avansată a semnalului digital.

Această funcție nu este disponibilă în modul RGB-PC.

- 1 Apăsați butonul **MENU** și apoi butonul ▲ / ▼ pentru a selecta meniul **Picture (Imagine)**.
- 2 Apăsați butonul ► și apoi butonul ▲ / ▼ pentru a selecta **XD**.
- 3 Apăsați butonul ► și apoi butonul ▲ / ▼ pentru a selecta **Auto** sau **Manual**.
- 4 Apăsați butonul **EXIT** pentru a reveni la vizionarea normală în modul TV.

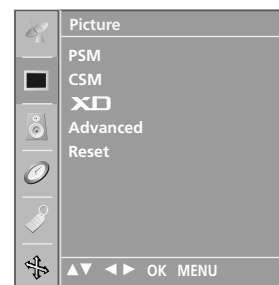
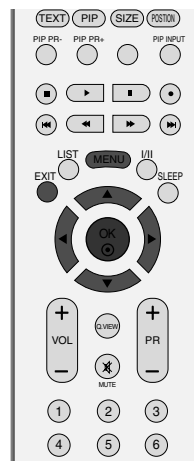

1

* Selectarea modului Manual

Acest meniu este activat după selectarea **User1** (Utilizator1) sau **User2** (Utilizator2) a **PSM**.

- 1 Apăsați butonul ► și apoi butonul ▲ / ▼ pentru a selecta **XD Contrast**, **XD Colour** sau **XD NR**.
- 2 Apăsați butonul ► și apoi butonul ▲ / ▼ pentru a selecta **On (Activ)** sau **Off (Inactiv)**.
- 3 Apăsați butonul **EXIT** pentru a reveni la vizionarea normală în modul TV.

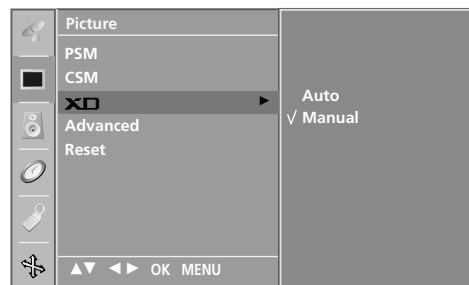

2 3

- **XD Contrast** (Contrast XD): Optimizarea automată a contrastului în funcție de strălucirea reflexiei.
- **XD Colour** (Culoare XD): Reglarea automată a culorilor reflexiei pentru a reda cât mai apropiat culorile naturale.
- **XD NR** : Înlăturarea zgomotului până la punctul în care nu afectează imaginea originală. (Această funcție nu este disponibilă în modul HDMI, Component (cu excepția 480i/576i), RGB-PC.)

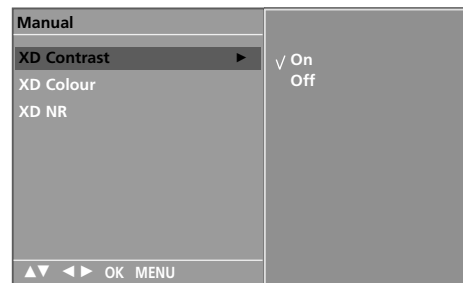

1 2

ADVANCED-CINEMA (AVANSAT-CINEMA)

Configurați televizorul pentru un aspect optim al imaginii pentru vizionarea de filme.

Această funcție este activă numai în modul Analog TV (TV Analogic), AV, S-Video și Component 480i/576i.

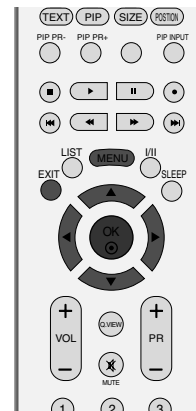

- 1 Apăsați butonul **MENU** și apoi butonul **▲ / ▼** pentru a selecta meniul **Picture (Imagine)**.
- 2 Apăsați butonul **▶** și apoi butonul **▲ / ▼** pentru a selecta **Advanced (Avansat)**.
- 3 Apăsați butonul **▶** și apoi butonul **▲ / ▼** pentru a selecta **Cinema**.
- 4 Apăsați butonul **▶** și apoi butonul **▲ / ▼** pentru a selecta **On (Activ)** sau **Off (Inactiv)**.
- 5 Apăsați butonul **EXIT** pentru a reveni la vizionarea normală în modul TV.

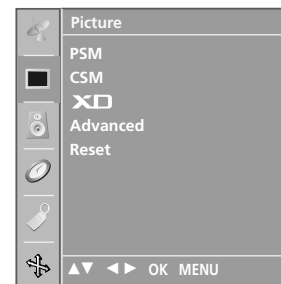

1



2 3

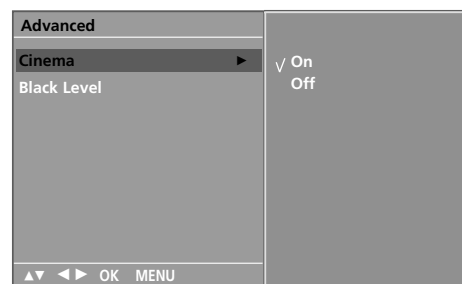

4

ADVANCED-BLACK LEVEL (AVANSAT-NIVEL DE NEGRU)

Când urmăriți un film, această funcție reglează ecranul la aspectul optim al imaginii. Reglarea contrastului și strălucirii ecranului utilizând nivelul de negru al ecranului.

Această funcție este disponibilă în modul următor: AV (NTSC-M), S-Video (NTSC-M) sau HDMI.

- 1 Apăsați butonul **MENU** și apoi butonul ▲ / ▼ pentru a selecta meniul **Picture (Imagine)**.
- 2 Apăsați butonul ► și apoi butonul ▲ / ▼ pentru a selecta **Advanced (Avansat)**.
- 3 Apăsați butonul ► și apoi butonul ▲ / ▼ pentru a selecta **Black Level (Nivel de negru)**.
- 4 Apăsați butonul ► și apoi butonul ▲ / ▼ pentru a selecta **Low (Scăzut)** sau **High (Ridicat)**.
 - **Low (Scăzut)**: Reflexia ecranului devine mai întunecată.
 - **High (Ridicat)**: Reflexia ecranului devine mai strălucitoare.
- 5 Apăsați butonul **EXIT** pentru a reveni la vizionarea normală în modul TV.

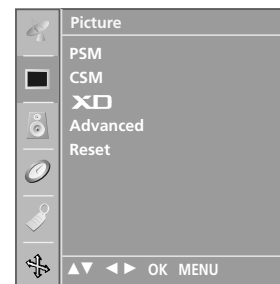
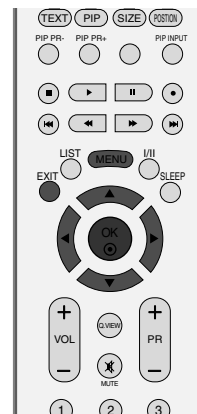

1

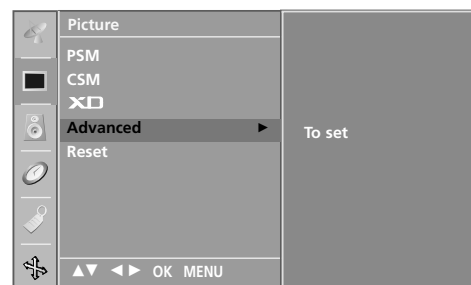

2 3



2 3

RESETARE

- 1 Apăsați butonul **MENU** și apoi butonul ▲ / ▼ pentru a selecta meniul **Picture (Imagine)**.
- 2 Apăsați butonul ► și apoi butonul ▲ / ▼ pentru a selecta **Reset**.
- 3 Pritisnite gumb ►, ce želite inicializirati prilagojeno vrednost.
 - Revine la setările predefinite din fabrică PSM, CSM, XD, Advanced (Avansat).

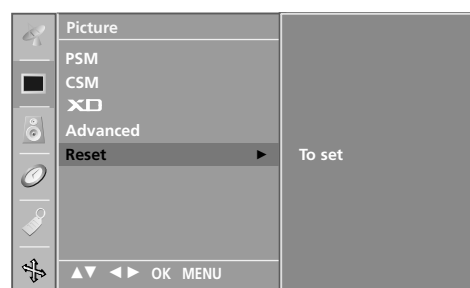
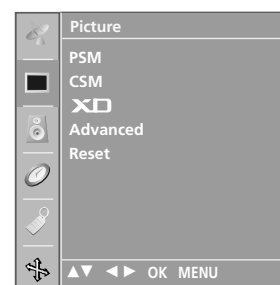
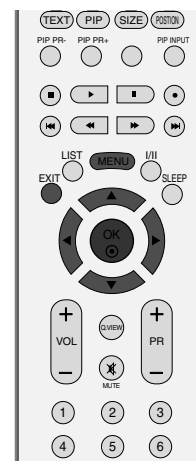

SSM (MEMORIA PENTRU SETĂRILE DE SUNET)

Puteți selecta setarea dumneavoastră de sunet preferată; Surround MAX, Flat (Normal), Music (Muzică), Movie (Film) sau Sports (Sport) și puteți regla de asemenea frecvența sunetului pentru egalizator. SSM vă permite să ascultați sunetul la calitate optimă fără reglaje speciale, deoarece televizorul setează opțiunile de sunet corespunzătoare pe baza conținutului programului.

Surround MAX, Flat (Normal), Music (Muzică), Movie (Film) și Sports (Sport) sunt pre-setate din fabrică pentru o calitate optimă a sunetului și nu pot fi reglate.

- Surround MAX** Selectați această opțiune pentru un sunet realist.
- Flat (Normal)** Setarea audio dominantă și naturală.
- Music (Muzică)** Selectați această opțiune pentru a vă bucura de sunetul original atunci când ascultați muzică.
- Movie (Film)** Selectați această opțiune pentru a vă bucura de un sunet sublim.
- Sports (Sport)** Selectați această opțiune pentru a urmări transmisiuni de evenimente sportive.
- User (Utilizator)** Selectați această opțiune pentru a utiliza setările audio definite de utilizator.

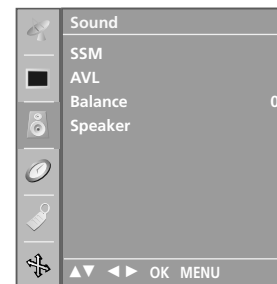
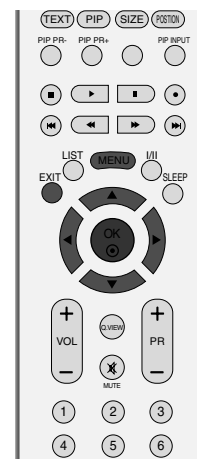

1

- 1 Apăsați butonul **MENU** și apoi butonul ▲ / ▼ pentru a selecta meniul **Sound (Sunet)**.
- 2 Apăsați butonul ► și apoi butonul ▲ / ▼ pentru a selecta **SSM**.
- 3 Apăsați butonul ► și apoi butonul ▲ / ▼ pentru a selecta **Surround MAX, Flat (Plat), Music (Muzică), Movie (Filme), Sports (Sport)** sau **User (Utilizator)**.

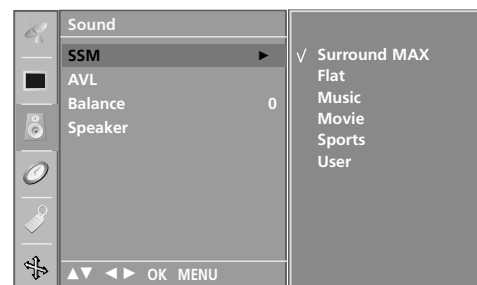

2 3

- 4 Apăsați butonul **EXIT** pentru a reveni la vizionarea normală în modul TV.

REGLAREA FRECVENȚEI SUNETELOR (OPȚIUNEA SSM-UTILIZATOR)

Reglați egalizatorul de sunet.

- 1 Apăsați butonul **MENU** și apoi butonul ▲ / ▼ pentru a selecta meniul **Sound (Sunet)**.
- 2 Apăsați butonul ► și apoi butonul ▲ / ▼ pentru a selecta **SSM**.
- 3 Apăsați butonul ► și apoi butonul ▲ / ▼ pentru a selecta **User**.
- 4 Apăsați butonul ►.
- 5 Selectați o bandă audio apăsând butonul ◀ / ▶.
Reglați nivelul sunetului utilizând butonul ▲ / ▼.
- 6 Apăsați butonul **EXIT** pentru a reveni la vizionarea normală în modul TV.

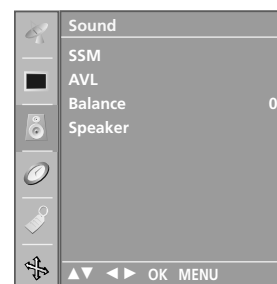
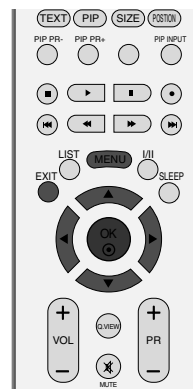

1

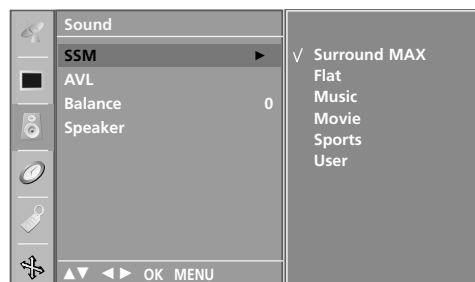

2 3 4

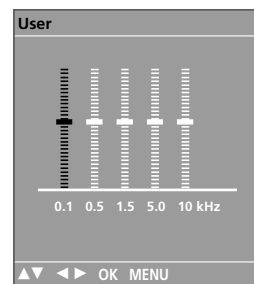

5

AVL (NORMALIZAREA AUTOMATĂ A VOLUMULUI)

AVL păstrează automat un nivel de sonor egal chiar dacă schimbați programele.

- 1 Apăsați butonul **MENU** și apoi butonul ▲ / ▼ pentru a selecta meniul **Sound (Sunet)**.
- 2 Apăsați butonul ► și apoi butonul ▲ / ▼ pentru a selecta **AVL**.
- 3 Apăsați butonul ► și apoi butonul ▲ / ▼ pentru a selecta **On (Activ)** sau **Off (Inactiv)**.
- 4 Apăsați butonul **EXIT** pentru a reveni la vizionarea normală în modul TV.

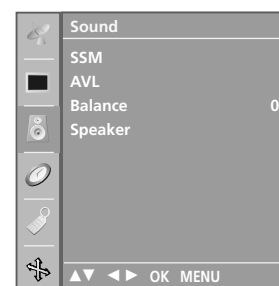
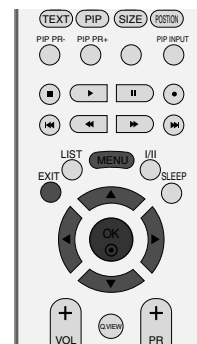

1

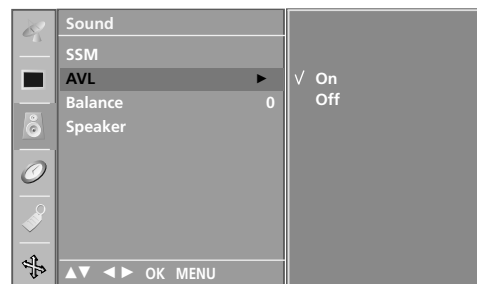

2 3

REGLAREA BALANSULUI

Puteți regla balansul sunetului difuzorului la nivelele pe care le doriți.

- 1 Apăsați butonul **MENU** și apoi butonul ▲ / ▼ pentru a selecta meniul **Sound (Sunet)**.
- 2 Apăsați butonul ► și apoi butonul ▲ / ▼ pentru a selecta **Balance**.
- 3 Apăsați butonul ► și apoi butonul ◀ / ▶ pentru a efectua reglajele necesare
- 4 Apăsați butonul **EXIT** pentru a reveni la vizionarea normală în modul TV.

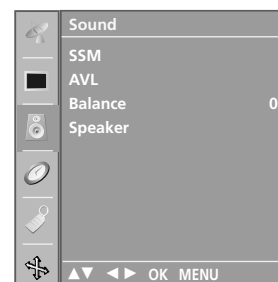
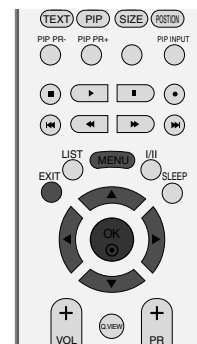

1

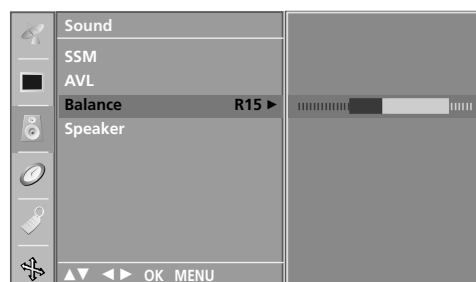

2 3

DIFUZOR

Puteți regla starea difuzoarelor interne.

În modul AV, COMPONENT, RGB[PC], RGB[DTV] și HDMI, semnalele audio a difuzoarelor interne pot fi emise chiar dacă nu este nici un semnal video.

Dacă doriți să utilizați sistemul stereo hifi extern, dezactivați difuzoarele interne ale televizorului.

- 1 Apăsați butonul **MENU** și apoi butonul ▲ / ▼ pentru a selecta meniul **Sound (Sunet)**.
- 2 Apăsați butonul ► și apoi butonul ▲ / ▼ pentru a selecta **Speaker**.
- 3 Apăsați butonul ► și apoi butonul ▲ / ▼ pentru a selecta **On (Activ)** sau **Off (Inactiv)**.
- 4 Apăsați butonul **EXIT** pentru a reveni la vizionarea normală în modul TV.

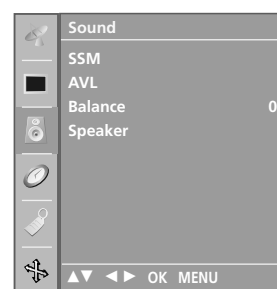
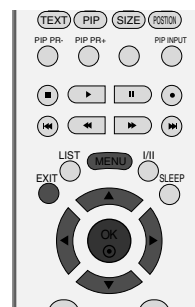

1



2 3

RECEPȚIA STEREO / DUALĂ

Atunci când ați selectat un program, informațiile de sunet pentru stație sunt afișate după numărul programului, iar numele stației dispare.

- DUAL I** trimite la difuzoare limba primară în care este difuzată emisiunea.
- DUAL II** trimite la difuzoare limba secundară în care este difuzată emisiunea.
- DUAL I+II** trimite la fiecare difuzor una din cele două limbi în care este difuzată emisiunea.

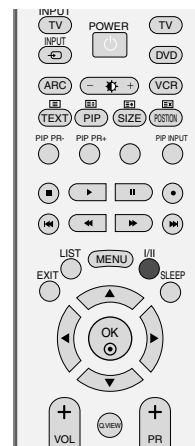

Difuzare	Afișare pe ecran
Mono	MONO
Stereo	STEREO
Dual (In două limbi)	DUAL I

■ Selectarea sunetului mono

În cazul recepției stereo, dacă semnalul stereo este slab, puteți comuta la modul mono apăsând de două ori butonul I/II. La recepția mono, cromatica sunetului se îmbunătățește. Pentru a reveni la modul stereo, apăsați din nou de două ori butonul I/II.

■ Selecția limbii pentru difuzarea de emisiuni în două limbi

Dacă un program este recepționat în două limbi (modul dual), puteți comuta la unul din modurile **DUAL I**, **DUAL II** sau **DUAL I+II** apăsând în mod repetat butonul I/II.

RECEPȚIA DE TIP NICAM

Dacă monitorul dumneavoastră este prevăzut cu receptor pentru recepția de tip NICAM, puteți recepționa sunetul digital de înaltă calitate de tip NICAM.

Ieșirea pentru sunet poate fi selectată prin apăsarea repetată a butonului I/II în conformitate cu indicațiile următoare.

-
- 1 In cazul recepției de tip NICAM mono, puteți selecta **NICAM MONO** sau FM MONO.
 - 2 In cazul recepției de tip NICAM stereo, puteți selecta **NICAM STEREO** sau FM MONO. Dacă semnalul stereo este slab, comutați la FM mono.
 - 3 In cazul recepției de tip NICAM dual, puteți selecta **NICAM DUAL I**, **NICAM DUAL II** sau **NICAM DUAL I+II** sau **MONO**.
-

SELECTAREA IEȘIRII DE SUNET

În modul **AV**, **S-Video**, **Component**, **RGB**, **HDMI** puteți selecta ieșirea de sunet pentru difuzorul stâng și difuzorul drept.

Pentru a selecta ieșirea de sunet, apăsați în mod repetat butonul I/II.

L+R: Semnalul audio de la intrarea audio L este trimis la difuzorul stâng, iar semnalul audio de la intrarea audio R este trimis la difuzorul drept.

L+L: Semnalul audio de la intrarea audio L este trimis la difuzoarele stâng și drept.

R+R: Semnalul audio de la intrarea audio R este trimis la difuzoarele stâng și drept.

SETAREA CEASULUI

Înainte de a utiliza funcția de pornire / trecere în modul standby la momentul stabilit, trebuie să setați timpul corect.

Dacă setarea curentă a orei este ștearsă datorită unei căderi de curent sau datorită decuplării televizorului de la sursa de alimentare, resetați ceasul.

- 1 Apăsați butonul **MENU** și apoi butonul ▲ / ▼ pentru a selecta meniul **Time (Timp)**.
- 2 Apăsați butonul ► și apoi butonul ▲ / ▼ pentru a selecta **Clock**.
- 3 Apăsați butonul ► și apoi butonul ▲ / ▼ pentru a seta ora.
- 4 Apăsați butonul ► și apoi butonul ▲ / ▼ pentru a seta minutul.
- 5 Apăsați butonul **EXIT** pentru a reveni la vizionarea normală în modul TV.

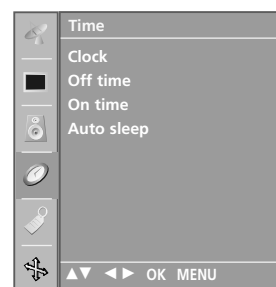
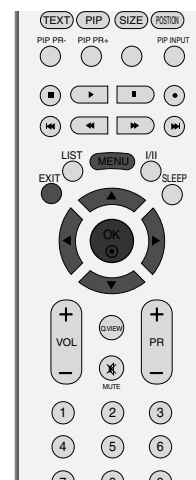

1

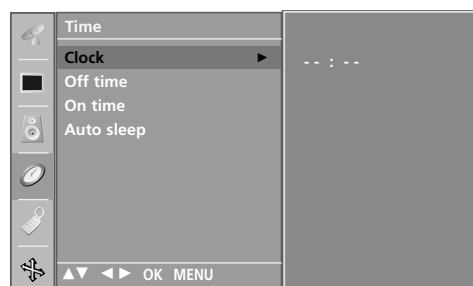

2 3 4

Pornirea / trecerea în modul standby la momentul stabilit

Funcțiile Pornit, respectiv Oprit, realizează pornirea automată a monitorului, respectiv trecerea sa automată în modul standby, la momentul stabilit.

La două ore după pornirea monitorului prin funcția Pornit, acesta va fi trecut automat în modul standby dacă până atunci nu a fost apăsat nici un buton.

După programarea funcțiilor, acestea operează zilnic la momentul stabilit.

Dacă ambele funcții au fost programate pentru același moment, se execută funcția **Oprit**.

Pentru ca funcția **Pornit** să aibă efect, monitorul trebuie să se afle în starea standby.



- 1 Apăsați butonul **MENU** și apoi butonul ▲ / ▼ pentru a selecta meniul **Time (Timp)**.
- 2 Apăsați butonul ► și apoi butonul ▲ / ▼ pentru a selecta **Off time** sau **On time**.
- 3 Apăsați butonul ► și apoi butonul ▲ / ▼ pentru a selecta **On**.
 - Pentru a anula funcțiile **On/Off timer (Pornit/Oprit)**, selecta **Off**.
- 4 Apăsați butonul ► și apoi butonul ▲ / ▼ pentru a seta ora.
- 5 Apăsați butonul ► și apoi butonul ▲ / ▼ pentru a seta minutul.
- 6 **Numai pentru funcția On timer**
 - Program: Apăsați butonul ► și apoi butonul ▲ / ▼ pentru a selecta programul.
 - Volum: Apăsați butonul ► și apoi butonul ▲ / ▼ pentru a regla nivelul volumului la pornire.
- 7 Apăsați butonul **EXIT** pentru a reveni la vizionarea normală în modul TV.

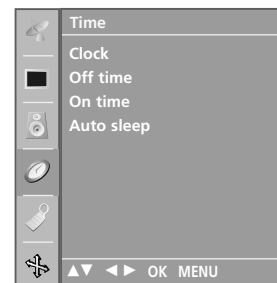

1

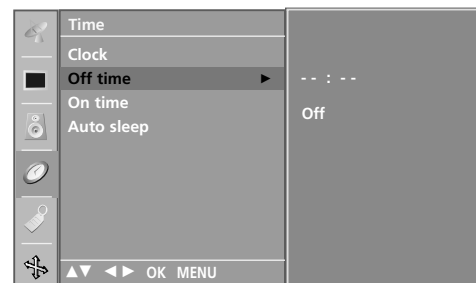

2 3

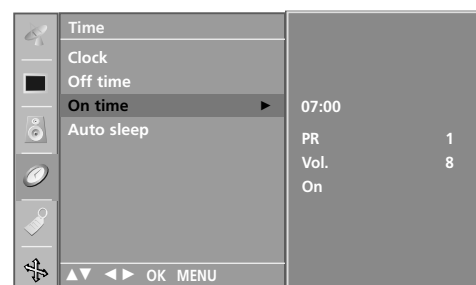

4 5 6

SETAREA AUTOMATĂ A TIMPULUI DE INACTIVITATE

Dacă este activat și nu există semnal de intrare, televizorul se oprește automat după 10 minute.

- 1 Apăsați butonul **MENU** și apoi butonul ▲ / ▼ pentru a selecta meniul **Time (Timp)**.
- 2 Apăsați butonul ► și apoi butonul ▲ / ▼ pentru a selecta **Auto sleep**.
- 3 Apăsați butonul ► și apoi butonul ▲ / ▼ pentru a selecta **On (Activ)** sau **Off (Inactiv)**.
- 4 Apăsați butonul **EXIT** pentru a reveni la vizionarea normală în modul TV.

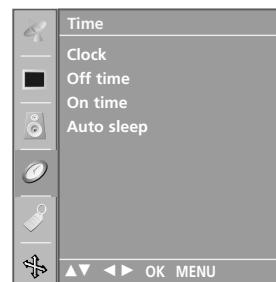

1

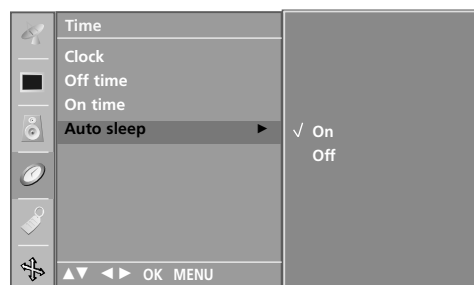

2 3

REGULATORUL DE TIMP PENTRU STAREA DE INACTIVITATE

Nu este nevoie să vă aduceți aminte să închideți televizorul înainte de a vă culca. Regulatorul de timp pentru starea de inactivitate comută televizorul în modul standby la timpul prestabilit.

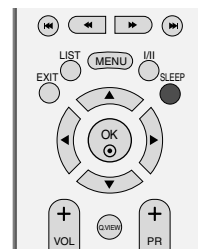

- 1 Apăsați butonul **SLEEP** în mod repetat pentru a selecta numărul de minute. Pentru început pe ecran va apărea opțiunea '⓪zz - - -', urmată de următoarele opțiuni pentru temporizatorul pentru așteptare: 10, 20, 30, 60, 90, 120, 180, sau 240 minute.
- 2 Când numărul de minute dorit este afișat pe ecran, regulatorul începe numărătoarea inversă de la numărul de minute selectat.

! OBSERVAȚIE

- ▶ Pentru a vedea timpul rămas până la trecerea automată în modul standby, apăsați o dată butonul **SLEEP**.
- ▶ Pentru a anula regulatorul de timp pentru starea de inactivitate, apăsați butonul **SLEEP** în mod repetat până când pe ecran apare '⓪zz - - -'.
- ▶ Atunci când stingeți monitorul, funcția este resetată.

BLOCAREA ACCESULUI NEAUTORIZAT

Monitorul poate fi astfel setat încât să nu poată fi controlat decât prin intermediul telecomenzii. Această caracteristică poate fi utilizată pentru a împiedica vizionarea neautorizată.

Acest aparat este programat să păstreze în memorie ultima opțiune setată chiar dacă opriți aparatul.

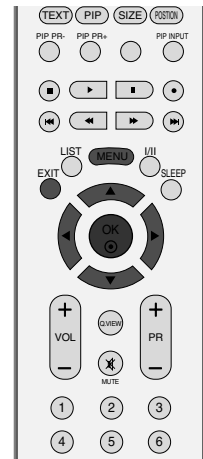

- 1 Apăsați butonul **MENU** și apoi butonul ▲ / ▼ pentru a selecta meniul **Special (Special)**.
- 2 Apăsați butonul ► și apoi butonul ▲ / ▼ pentru a selecta **Child lock (Prot. copii)**.
- 3 Apăsați butonul ► și apoi butonul ▲ / ▼ pentru a selecta **On (Activ)** sau **Off (Inactiv)**.
- 4 Apăsați butonul **EXIT** pentru a reveni la vizionarea normală în modul TV.

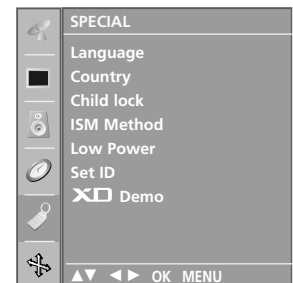

1



2 3

! OBSERVAȚIE

- ▶ Când **Child lock** (Blocarea accesului neautorizat) este 'On' (Activată), dacă aparatul este oprit, apăsați butoanele **⏻ / I, INPUT, PR ▲ / ▼** de pe aparat sau butoanele **POWER, INPUT, TV, PR +/-** sau **NUMBER** (butoanele numerice) de pe telecomandă.
- ▶ Dacă este activată blocarea accesului neautorizat și în timpul vizionării emisiunilor TV se apasă un buton de pe panoul frontal, pe ecran este afișat **Child lock** (Blocare acces neautorizat).

METODA ISM (MINIMIZAREA REMANENȚEI IMAGINILOR)

O imagine înghețată sau un stop-cadru de la un joc de calculator/video afișată pe ecran pe perioade prelungite de timp va avea ca rezultat o imagine prea lentă care rămâne chiar și atunci când schimbați imaginea. Evitați menținerea unei imagini fixe pe ecranul televizorului pentru o perioadă lungă de timp.

Această funcție nu este disponibilă la modelele LCD.

White wash (Albire)

White wash îndepărtează imaginile remanente de pe ecran.

Notă: O imagine remanentă excesivă poate fi imposibil de șters în întregime cu White Wash.

Orbiter

Orbiter-ul poate preveni imaginile prea lente. Totuși, este optim să nu permiteți imaginilor fixe să rămână pe ecran. Pentru a evita o imagine remanentă pe ecran, ecranul se va muta la fiecare 2 minute.

Inversion (Inversare)

Cu această funcție, se inversează culoarea panoului de pe ecran.

Culoarea se inversează automat la fiecare 30 de minute.

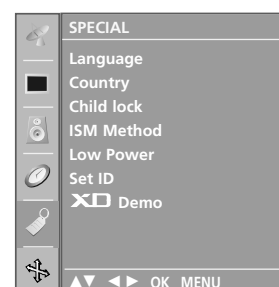
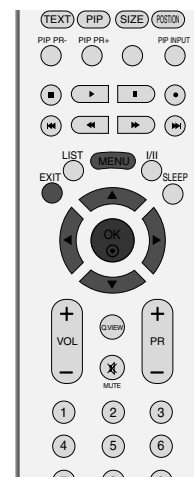

1

- 1 Apăsați butonul **MENU** și apoi butonul **▲ / ▼** pentru a selecta meniul **Special (Special)**.
- 2 Apăsați butonul **▶** și apoi butonul **▲ / ▼** pentru a selecta **ISM Method** (Metodă ISM).
- 3 Apăsați butonul **▶** și apoi butonul **▲ / ▼** pentru a selecta **Normal**, **White wash**(Albire), **Orbiter** sau **Inversion** (Inversare).
Dacă nu este necesară setarea acestei funcții, setați **Normal**.
- 4 Apăsați butonul **EXIT** pentru a reveni la vizionarea normală în modul TV.

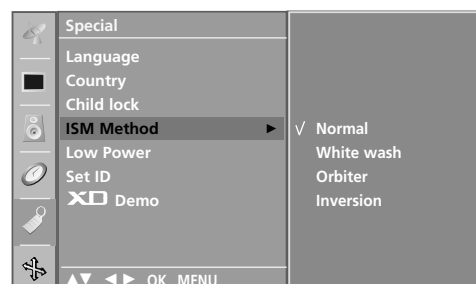

2 3

PUTERE JOASĂ

Cu această funcție, se reduce consumul de putere al televizorului.

Această funcție nu este disponibilă la modelele LCD.



- 1 Apăsați butonul **MENU** și apoi butonul ▲ / ▼ pentru a selecta meniul **Special (Special)**.
- 2 Apăsați butonul ► și apoi butonul ▲ / ▼ pentru a selecta **Low power**.
- 3 Apăsați butonul ► și apoi butonul ▲ / ▼ pentru a selecta **On (Activ)** sau **Off (Inactiv)**.
- 4 Apăsați butonul **EXIT** pentru a reveni la vizionarea normală în modul TV.

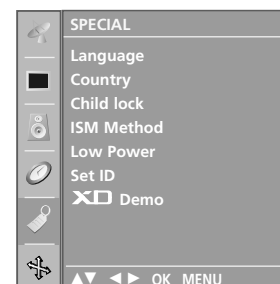

1

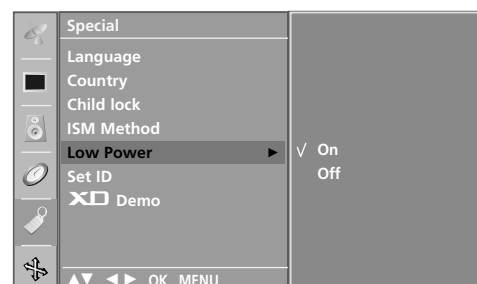

2 3

XD DEMO

Utilizați pentru a remarca diferența între XD demo on (XD demo activat) și XD Demo off (XD demo dezactivat).

Această funcție nu este disponibilă în modul RGB-PC.

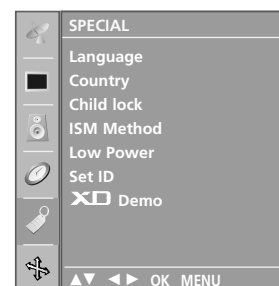
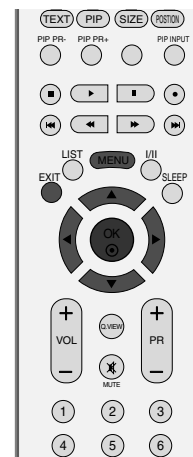

1

- 1 Apăsați butonul **MENU** și apoi butonul ▲ / ▼ pentru a selecta meniul **Special (Special)**.
- 2 Apăsați butonul ► și apoi butonul ▲ / ▼ pentru a selecta **XD Demo**.
- 3 Apăsați butonul ► pentru a iniția funcția **XD Demo**.
- 4 Pentru a opri funcția **XD Demo**, apăsați butonul **MENU**.

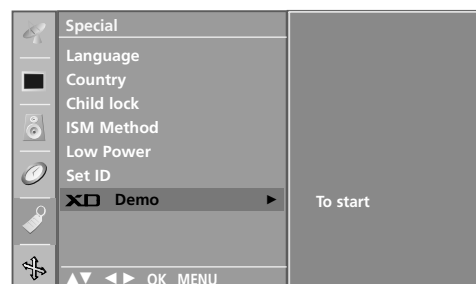

2 3

• XD Demo



REGLARE AUTOMATĂ (NUMAI MODUL RGB[PC])

Reglează automat poziția imaginii și minimizează tremuratul imaginii.

După reglare, chiar dacă imaginea nu este încă corectă, televizorul funcționează adecvat, dar necesită și alte reglări.

Auto-configure (Autoconfigurare)

Această funcție permite reglarea automată a poziției ecranului, a ceasului și a fazei. Pe durata executării autoconfigurării, imaginea afișată va dispărea timp de câteva secunde.

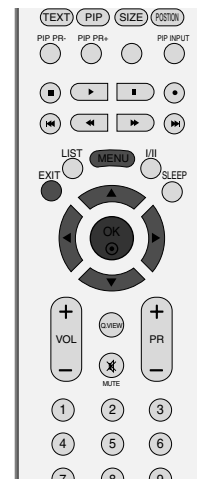

- 1 Apăsați butonul **MENU** și apoi butonul ▲ / ▼ pentru a selecta meniul **Screen (Ecran)**.
- 2 Apăsați butonul ► și apoi butonul ▲ / ▼ pentru a selecta **Auto config.** (Autoconfigurare).
- 3 Apăsați butonul ► pentru a iniția **Auto config.** (Autoconfigurare).
 - Când s-a încheiat **Auto config.** (Autoconfigurare), **OK** va apărea pe ecran.
 - Dacă poziția imaginii nu este corectă, încercați din nou reglarea automată.

Dacă imaginea trebuie ajustată mai mult după reglarea automată în RGB (PC), o puteți regla cu ajutorul **Manual config.** (Configurare manuală).

- 4 Apăsați butonul **EXIT** pentru a reveni la vizionarea normală în modul TV.

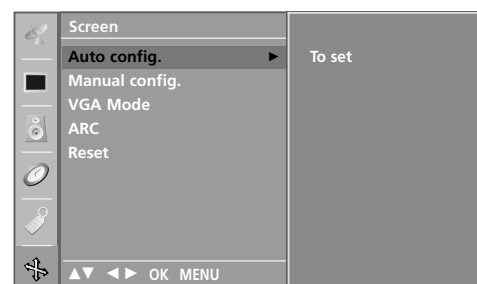
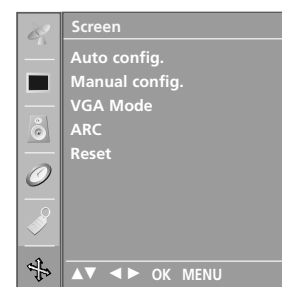

3

CONFIGURARE MANUALĂ

Dacă imaginea nu este clară după reglările automate și mai ales dacă litere tremură, reglați faza imaginii manual.

Pentru a corecta dimensiunea ecranului, reglați **Clock (Ceasul)**.

Această funcție este disponibilă în modul următor:
RGB[PC], RGB[DTV], COMPONENT
(480p/576p/720p/1080i), HDMI (480p/576p/720p/1080i).

Nu este posibilă să se utilizeze Phase (Fază), funcția Clock (Ceas) în RGB[DTV], COMPONENT
(480p/576p/720p/1080i), HDMI (480p/576p/720p/1080i).

Clock(Ceas) Această funcție are rolul de a minimiza toate barele sau dungile verticale de pe fundalul ecranului. Funcția va modifica de asemenea și lățimea ecranului.

Phase(Fază) Această funcție vă permite să eliminați orice zgomot orizontal și să faceți imaginile personajelor mai clare.

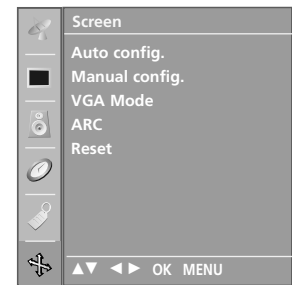

- 1 Apăsați butonul **MENU** și apoi butonul **▲ / ▼** pentru a selecta meniul **Screen (Ecran)**.
- 2 Apăsați butonul **▶** și apoi butonul **▲ / ▼** pentru a selecta **Manual config.**
- 3 Apăsați butonul **▶** și apoi butonul **▲ / ▼** pentru a selecta **Phase (Fază)**, **Clock (Ceas)**, **H-Position** (Poziție orizontală) sau **V-Position** (Poziție verticală).
- 4 Apăsați butonul **◀ / ▶** pentru a efectua reglajele dorite, apoi acestea vor fi memorate pentru setarea de imagine Opt. pers..
- 5 Apăsați butonul **EXIT** pentru a reveni la vizionarea normală în modul TV.

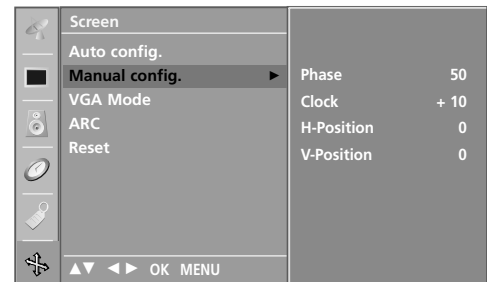

FORMATUL DE AFIȘARE A IMAGINILOR (ARC)

Puteți viziona emisiunile TV utilizând diverse formate de imagine:

Spectacle (Spectacol), Full(întreg), Original4:3, 16:9, 14:9, Zoom.

Dacă o imagine fixă este afișată pe ecran pentru o perioadă lungă de timp, respectiva imagine fixă poate rămâne imprimată pe ecran și rămâne vizibilă.

Ar putea exista disconfort în full mode (modul complet). Treceți apoi pe un alt mod.

Puteți regla proporția de mărire cu ajutorul butonului ▲ / ▼.

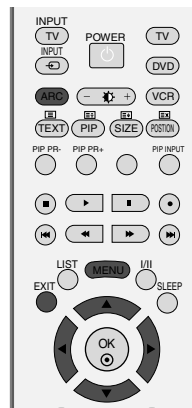

- 1 Apăsați butonul **MENU** și apoi butonul ▲ / ▼ pentru a selecta meniul **Screen (Ecran)**.
- 2 Apăsați butonul ► și apoi butonul ▲ / ▼ pentru a selecta **ARC**.
- 3 Apăsați butonul ► și apoi butonul ▲ / ▼ pentru a selecta **Spectacle, Full, Original, 4:3, 16:9, 14:9, Zoom1** sau **Zoom2**.

• **Spectacle (Spectacol)**

Atunci când televizorul dumneavoastră recepționează semnal pentru ecran lat, vă va ajuta să reglați orizontal imaginea, într-un raport neliniar, pentru a umple întreg ecranul.

• **Full(întreg)**

Atunci când televizorul dumneavoastră recepționează semnal pentru ecran lat, vă va ajuta să reglați orizontal sau vertical imaginea, într-un raport liniar, pentru a umple complet întreg ecranul. (Această funcție nu este disponibilă în semnalul NTSC)

• **Original**

Atunci când televizorul dumneavoastră recepționează semnal pentru ecran lat, se va regla automat conform formatului de imagine care trebuie afișat.

• **4:3**

Selecția următoare vă va ajuta să vizualizați o imagine cu un format original de 4:3, cu linii gri afișate pe laturile din stânga și din dreapta.

• **16:9**

Selecția următoare vă va ajuta să reglați orizontal imaginea, într-un raport liniar, pentru a umple întreg ecranul (utilă pentru vizualizarea DVD-urilor în format 4:3).

• **14:9**

Puteți viziona imagini în formatul de imagine 14:9 sau programe TV obișnuite în modul 14:9. Ecranul 14:9 se vede ca atare, dar ecranul 4:3 este mărit și pe orizontală și pe verticală.

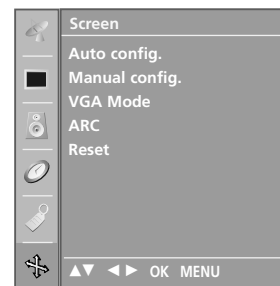

1

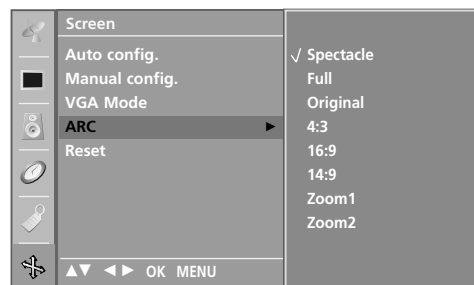

2 3

- **Zoom 1 (Redimensionare 1)**

Selecția următoare vă va ajuta să vizualizați o imagine fără nici o modificare, care umple întreg ecranul. Totuși, partea superioară și cea inferioară a imaginii vor fi decupate.

- **Zoom 2 (Redimensionare 2)**

Alegeți Zoom 2 când doriți ca imaginea să fie modificată, atât extinsă pe orizontală, cât și decupată pe verticală. Imaginea reprezintă un compromis între modificare și umplerea ecranului.

- 4 Apăsați butonul **EXIT** pentru a reveni la vizionarea normală în modul TV.

! OBSERVAȚIE

- ▶ Puteți selecta 4:3 și 16:9 (Ecran lat) numai în modul Component, RGB, HDMI.

SELECTAREA MODULUI VGA/XGA ECRAN LAT

Pentru a obține o imagine normală, potriviți rezoluția din modul RGB și selecția modului VGA/XGA.

Această funcție este disponibilă în modul următor: modul RGB[PC].

modul VGA: 42PC1RV*, 42PC3RV*

modul XGA: 26C2R*, 27LC2R*, 32LC2R*, 32LC25R*, 26LC3R*, 32LC3R*, 32LX2R*, 32LE2R*, 37LE2R*, 42LE2R*, 42PC3RA*

- 1 Apăsați butonul **MENU** și apoi butonul **▲ / ▼** pentru a selecta meniul **Screen (Ecran)**.
- 2 Apăsați butonul **▶** și apoi butonul **▲ / ▼** pentru a selecta **VGA Mode** (sau **XGA Mode**).
- 3 Apăsați butonul **▶** și apoi butonul **▲ / ▼** pentru a selecta rezoluția VGA/ XGA dorită.
- 4 Apăsați butonul **EXIT** pentru a reveni la vizionarea normală în modul TV.

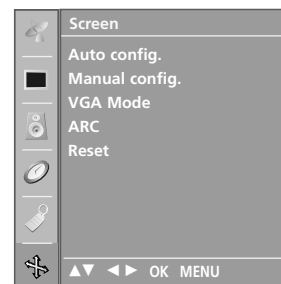
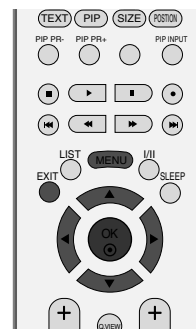

2 3

INIȚIALIZARE (RESETAREA VALORILOR ORIGINALE DIN FABRICĂ)

Această funcție operează în modul curent.

Pentru a inițializa valoarea reglată

- 1 Apăsați butonul **MENU** și apoi butonul ▲ / ▼ pentru a selecta meniul **Screen (Ecran)**.
- 2 Apăsați butonul ► și apoi butonul ▲ / ▼ pentru a selecta **Reset**.
- 3 Apăsați butonul ►.
 - Puteți inițializa Position (Poziție), PIP size (Dimensiune PIP), PIP position (Poziție PIP).

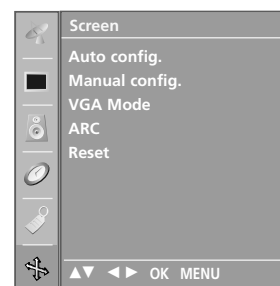
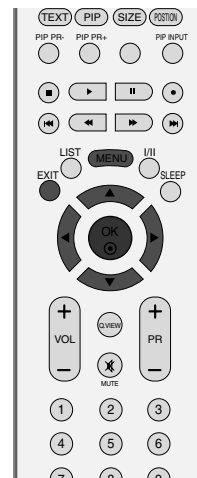

1

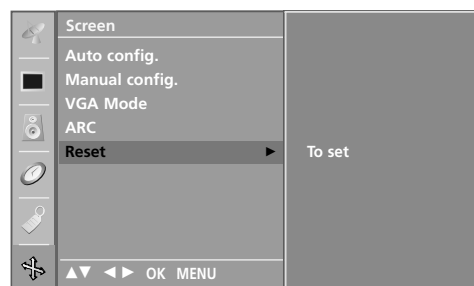

2 3

PROGRAMAREA TELECOMENZII

Telecomanda este multi-brand sau universală. Poate fi programată să opereze majoritatea aparatelor controlabile de la distanță ai altor producători.

Rețineți că telecomanda s-ar putea să nu controleze toate modelele altor mărci.

Programarea unui cod al telecomenzii

- 1 Testați telecomanda.
Pentru a afla dacă telecomanda poate controla un aparat fără programare, porniți aparatul, cum ar fi un VCR și apăsați butonul corespunzător (de exemplu **DVD** sau **VCR**) de pe telecomandă, în timp ce o îndreptați spre aparat. Testați butoanele **POWER** (ALIMENTARE) și **PR +/-** pentru a vedea dacă aparatul răspunde la comenzi. Dacă nu, telecomanda necesită programare pentru a controla aparatul.
- 2 Porniți aparatul ce urmează să fie programat, după care apăsați butonul **MODE (MOD)** corespunzător pe telecomandă (de exemplu **DVD** sau **VCR**). Butonul pentru telecomandă al aparatului corespunzător este aprins.
- 3 Apăsați butoanele **MENU** și **MUTE** simultan, telecomanda fiind pregătită pentru programarea codului.
- 4 Introduceți un cod format din cifre, folosindu-vă de butoanele numerotate ale telecomenzii. Codurile numerice de programare pentru aparatul corespunzător pot fi găsite la următoarele pagini. Din nou, dacă codul se dovedește corect, aparatul se va opri.
- 5 Apăsați butonul **MENU** pentru a memora codul.
- 6 Testați funcțiile telecomenzii pentru a vă asigura că aparatul răspunde la comenzi. În caz contrar, repetați procedura de la pasul 2.

Coduri de programare

DVD

Marcă	Coduri	Marcă	Coduri	Marcă	Coduri
APEX DIGITAL	022	mitsubishi	002	RCA	005 006
DENON	020 014	NAD	023	SAMSUNG	011 015
GE	005 006	ONKYO	008 017	SONY	007
HARMAN KARDON	027	PANASONIC	003 009	THOMPSON	005 006
JVC	012	PHILIPS	013	TOSHIBA	019 008
LG	001 010 016 025	PIONEER	004 026	YAMAHA	009 018
MAGNAVOX	013	PROCEED	021	ZENITH	010 016 025
MARANTZ	024	PROSCAN	005 006		

VCRs

Marcă	Coduri	Marcă	Coduri	Marcă	Coduri
AIWA	034	MAGNAVOX	031 033 034 041	SAMSUNG	032 040 102 104
AKAI	016 043 046 124		067 068		105 107 109 112
	125 146	MARANTZ	012 031 033 067		113 115 120 122
AMPRO	072		069		125
ANAM	031 033 103	MARTA	101	SANSUI	022 043 048 135
AUDIO DYNAMICS	012 023 039 043	MATSUI	027 030	SANYO	003 007 010 014
BROKSONIC	035 037 129	MEI	031 033		102 134
CANON	028 031 033	MEMOREX	003 010 014 031	SCOTT	017 037 112 129
CAPEHART	108		033 034 053 072		131
CRAIG	003 040 135		101 102 134 139	SEARS	003 008 009 010
CURTIS MATHES	031 033 041	MGA	045 046 059		013 014 017 020
DAEWOO	005 007 010 064	MINOLTA	013 020		031 042 073 081
	065 108 110 111	MITSUBISHI	013 020 045 046		101
	112 116 117 119		049 051 059 061	SHARP	031 054 149
DAYTRON	108		151	SHINTOM	024
DBX	012 023 039 043	MTC	034 040	SONY	003 009 031 052
DYNATECH	034 053	MULTITECH	024 034		056 057 058 076
ELECTROHOME	059	NEC	012 023 039 043		077 078 149
EMERSON	006 017 025 027		048	SOUNDESIGN	034
	029 031 034 035	NORDMENDE	043	STS	013
	036 037 046 101	OPTONICA	053 054	SYLVANIA	031 033 034 059
	129 131 138 153	PANASONIC	066 070 074 083		067
FISHER	003 008 009 010		133 140 145	SYMPHONIC	034
FUNAI	034			TANDY	010 034
GE	031 033 063 072	PENTAX	013 020 031 033	TATUNG	039 043
	107 109 144 147		063	TEAC	034 039 043
GO VIDEO	132 136	PHILCO	031 034 067	TECHNICS	031 033 070
HARMAN KARDON	012 045	PHILIPS	031 033 034 054	TEKNIKA	019 031 033 034
HITACHI	004 018 026 034		067 071 101		101
	043 063 137 150	PILOT	101	THOMAS	034
INSTANTREPLAY	031 033	PIONEER	013 021 048	TMK	006
JCL	031 033	PORTLAND	108	TOSHIBA	008 013 042 047
JCPENNY	012 013 015 033	PULSAR	072		059 082 112 131
	040 066 101	QUARTZ	011 014	TOTEVISION	040 101
JENSEN	043	QUASAR	033 066 075 145	UNITECH	040
JVC	012 031 033 043	RCA	013 020 033 034	VECTOR RESEARCH	012
	048 050 055 060		040 041 062 063	VICTOR	048
	130 150 152		107 109 140 144	VIDEO CONCEPTS	012 034 046
KENWOOD	014 034 039 043		145 147	VIDEOSONIC	040
	047 048	REALISTIC	003 008 010 014	WARDS	003 013 017 024
LG (GOLDSTAR)	001 012 013 020		031 033 034 040		031 033 034 040
	101 106 114 123		053 054 101		053 054 131
LLOYD	034	RICO	058	YAMAHA	012 034 039 043
LXI	003 009 013 014	RUNCO	148	ZENITH	034 048 056
	017 034 101 106	SALORA	014		058 072 080 101
MAGIN	040				

REZOLVAREA PROBLEMELOR

Sistemul nu funcționează normal.	
Telecomanda nu funcționează	<ul style="list-style-type: none">■ Verificați dacă nu se găsește vreun obiect între produs și telecomandă, care ar putea bloca semnalul.■ Verificați dacă bateriile sunt corect instalate (+ la +, - la -)?■ Verificați dacă modul de operare este corect: TV, VCR etc.?■ Instalați baterii noi.
Alimentarea produsului este oprită subit	<ul style="list-style-type: none">■ verificați dacă nu este setat programul TIMER■ Verificați setările de tensiune. Sursa de curent este întreruptă.■ Nu vedeți nici un fele de emisiune pe canalul setat cu funcția Auto off activată.

Funcția video nu funcționează.	
Nu aveți imagine și nu auziți sunetul	<ul style="list-style-type: none">■ Verificați dacă produsul este pornit.■ Încercați alt canal. Problema ar putea fi a canalului de emisie.■ Cablul de alimentare este introdus în priză de curent electric din perete?■ Verificați direcția și / sau localizarea antenei.■ Verificați priză de curent electric din perete, introduceți cablul de alimentare al altui produs în priză unde produsul a fost conectat.
Imaginea apare încet după pornire	<ul style="list-style-type: none">■ Aceasta este normal, imaginea poate apărea încet în timpul procedurii de pornire. Rugăm contactați echipa de service dacă imaginea nu apare după cinci minute.
Nu se vede culoarea, sau imaginea este slabă, sau nu se vede imaginea	<ul style="list-style-type: none">■ Corecți opțiunea Culoare în meniul opțiunilor.■ Păstrați distanța necesară între produs și video – recorder.■ Încercați alt canal. Problema ar putea fi a canalului de emisie.■ Cablurile video sunt instalate adecvat?■ Activați oricare dintre funcții pentru a revenii la luminozitatea imaginii.
Apar bare orizontale /verticale, sau imaginea tremură	<ul style="list-style-type: none">■ Verificați dacă nu sunt interferințe locale, ca de pildă alt aparat electric sau o unealtă de putere mare.
Anumite canale sunt recepționate mai slab	<ul style="list-style-type: none">■ Stația de emisie sau operatorul de cablu are probleme, încercați să prindeți alt program.■ Semnalul stației de emisie este slab, reorientați antena pentru a recepționa programele mai slabe.■ Verificați prezența surselor care pot crea interferințe.
Linii sau pătrățele în imagine	<ul style="list-style-type: none">■ Verificați antena (Schimbați direcția antenei).

REZOLVAREA PROBLEMELOR

Funcția audio nu funcționează.

Imaginea este OK dar nu se aude sunetul

- Apăsați butonul **VOL** sau **VOLUM**.
- Sunetul este pe **MUTE?** - Apăsați butonul MUTE.
- Încercați alt canal. Problema ar putea fi a canalului de emisie.
- Cablurile audio sunt instalate adecvat?

Nu se aude nici un sunet din difuzoare.

- Corecțați opțiunea Balans în meniul opțiunilor.

Sunete neobișnuite se aud din interiorul produsului

- o schimbare a umidității mediului ambiant poate duce la zgomote neobișnuite când produsul este pornit sau oprit; aceasta nu indică vreo avarie a produsului.

Este o problemă în modul PC. (Se aplică doar pentru clasa PC)

Semnalul este în afara limitelor.

- Corecțați rezoluția, frecvența orizontală sau frecvența verticală.
- Verificați sursa semnalului.

Benzi sau bare verticale pe fundal, distorsie orizontală și poziție greșită

- Lucrați cu auto – configurația pentru a modifica ceasul, faza sau poziția H/V.

Culoarea ecranului nu este stabilă sau este unitară

- Verificați cablul de intrare a semnalului.
- Reinstalați cardul PC video.

ÎNTREȚINERE

Defecțiunile timpurii pot fi prevenite. O curățare atentă și periodică poate prelungi durata de timp în care dispuneți de noul dumneavoastră televizor. Aveți grijă să opriți alimentarea și să scoateți din priză cablul de alimentare înainte de a începe orice acțiune de curățare.

Curățarea ecranului

- 1 Iată un mod extraordinar în care puteți feri ecranul de praf pentru un timp. Umeziți o cârpă moale într-un amestec de apă caldă și puțin balsam de rufe sau detergent de spălat vase. Storceți cârpa până când aproape s-a uscat și apoi ștergeți cu ea ecranul.
- 2 Aveți grijă să nu rămână apă în exces pe ecran și apoi lăsați să se usuce la aer înainte de a porni televizorul.

Curățarea carcasei

- Pentru a îndepărta praful sau murdăria, ștergeți carcasa cu o cârpă moale, uscată și fără scame.
- Vă rugăm aveți grijă să nu utilizați o cârpă udă.

Absență prelungită

⚠ ATENȚIE

- ▶ Dacă trebuie să vă lăsați televizorul în stare de inactivitate pentru o perioadă lungă de timp (de exemplu, în vacanță), ar fi o idee bună să scoateți din priză cablul de alimentare pentru a vă proteja împotriva unor eventuale avarieri cauzate de trăsnete sau supratensiuni.

SPECIFICAȚII DE PRODUS

MODELE		26LC2R*	26LC3R*	27LC2R*
		26LC2R-ZJ 26LC2RB-ZJ 26LC2RA-ZJ	26LC3R-ZJ	27LC2R-ZJ
Dimensiuni (Lățime x Înălțime x Grosime)	inclusiv suportul	681,0 x 542,0 x 172,0 mm 26,8 x 21,3 x 6,8 inches	680,0 x 550,0 x 235,0 mm 26,8 x 21,7 x 9,3 inches	686,0 x 550,0 x 235,0 mm 27,0 x 21,7 x 9,3 inches
	fără suport	681,0 x 490,8 x 119,0 mm 26,8 x 19,3 x 4,6 inches	680,0 x 436,6 x 119,4 mm 26,8 x 17,2 x 4,7 inches	686,0 x 493,5 x 119,4 mm 27,0 x 19,4 x 4,7 inches
Greutate	inclusiv suportul	18,5 livre / 40,8 livre	12,4 kg / 27,3 livre	14,5 kg / 32,0 livre
	fără suport	15,2 livre / 33,5 livre	11,5 kg / 25,3 livre	11,4 kg / 25,1 livre
Cerință de alimentare		AC100-240V~ 50/60Hz 1.3A	AC100-240V~ 50/60Hz 1,3A	AC100-240V~ 50/60Hz 1,3A
Consum		130W	130W	130W
Sistem TV		PAL/SECAM B/G/D/K, PAL I/II, SECAM L/L'		
Acoperire programe		VHF: E2 ~ E12, UHF: E21 ~ E69, CATV: S1 ~ S20, HYPER: S21 ~ S47		
Impedanță antenă externă		75 Ω		
Condiții de mediu	Temperatură de funcționare	0 ~ 40°C / 32 ~ 104°F		
	Umiditate de funcționare	Mai puțin de 80%		
	Temperatură de depozitare	-20 ~ 60°C / -4 ~ 140°F		
	Umiditate de depozitare	Mai puțin de 85%		

- Specificațiile de mai sus pot fi schimbate fără înștiințare prealabilă, pentru îmbunătățirea calității.

SPECIFICAȚII DE PRODUS

MODELE		32LC2R*	32LC25R*	32LC3R*	32LX2R*
		32LC2R-ZJ 32LC2RB-ZJ 32LC2RA-ZJ	32LC25R-ZJ	32LC3R-ZJ	32LX2R-ZJ
Dimensiuni (Lățime x Înălțime x Grosime)	inclusiv suportul	811,0 x 630,0 x 235,0 mm 31,9 x 24,8 x 9,3 inches	935,0 x 570,0 x 244,0 mm 36,8 x 22,4 x 9,6 inches	917,5 x 614,3 x 287,5 mm 36,1 x 24,2 x 11,3 inches	
	fără suport	811,0 x 566,8 x 123,5 mm 31,9 x 22,3 x 4,9 inches	923,0 x 522,0 x 124,0 mm 36,4 x 20,6 x 4,9 inches	917,5 x 522,0 x 124,0 mm 36,1 x 20,6 x 4,9 inches	
Greutate	inclusiv suportul	21,9 kg / 48,2 livre	19,8 kg / 43,7 livre	25,2 kg / 55,6 livre	
	fără suport	18,5 kg / 40,8 livre	17,9 kg / 39,5 livre	17,9 kg / 39,5 livre	
Cerință de alimentare		AC100-240V~ 50/60Hz 1.5A	AC100-240V~ 50/60Hz 1,5A	AC100-240V~ 50/60Hz 2,0A	
Consum		150W	150W	140W	
Sistem TV		PAL/SECAM B/G/D/K, PAL I/II, SECAM L/L'			
Acoperire programe		VHF: E2 ~ E12, UHF: E21 ~ E69, CATV: S1 ~ S20, HYPER: S21 ~ S47			
Impedanță antenă externă		75 Ω			
Condiții de mediu	Temperatură de funcționare	0 ~ 40°C / 32 ~ 104°F			
	Umiditate de funcționare	Mai puțin de 80%			
	Temperatură de depozitare	-20 ~ 60°C / -4 ~ 140°F			
	Umiditate de depozitare	Mai puțin de 85%			

- Specificațiile de mai sus pot fi schimbate fără înștiințare prealabilă, pentru îmbunătățirea calității.

SPECIFICAȚII DE PRODUS

MODELE		32LE2R*	37LE2R*	42LE2R*
		32LE2R-ZJ	37LE2R-ZJ	42LE2R-ZJ
Dimensiuni (Lățime x Înălțime x Grosime)	inclusiv suportul	811,0 x 630,0 x 235,0 mm 31,9 x 24,8 x 9,3 inches	944,0 x 729,0 x 286,0 mm 37,1 x 28,7 x 11,2 inches	105,0 x 813,0 x 286,0 mm 41,4 x 32,0 x 11,2 inches
	fără suport	811,0 x 566,8 x 123,5 mm 31,9 x 22,3 x 4,9 inches	944,0 x 659,3 x 129,7 mm 37,1 x 26,0 x 5,1 inches	105,0 x 746,0 x 136,8 mm 41,4 x 29,3 x 5,3 inches
Greutate	inclusiv suportul	21,9 kg / 48,2 livre	35,5 kg / 78,2 livre	36,9 kg / 81,3 livre
	fără suport	18,5 kg / 40,8 livre	30,9 kg / 68,1 livre	31,3 kg / 69,0 livre
Cerință de alimentare		AC100-240V~ 50/60Hz 1,5A	AC100-240V~ 50/60Hz 2,0A	AC100-240V~ 50/60Hz 2,5A
Consum		150W	190W	240W
Sistem TV		PAL/SECAM B/G/D/K, PAL I/II, SECAM L/L'		
Acoperire programe		VHF: E2 ~ E12, UHF: E21 ~ E69, CATV: S1 ~ S20, HYPER: S21 ~ S47		
Impedanță antenă externă		75 Ω		
Condiții de mediu	Temperatură de funcționare	0 ~ 40°C / 32 ~ 104°F		
	Umiditate de funcționare	Mai puțin de 80%		
	Temperatură de depozitare	-20 ~ 60°C / -4 ~ 140°F		
	Umiditate de depozitare	Mai puțin de 85%		

■ Afin d'améliorer la qualité de ce produit, les spécifications ci-dessus sont sujettes à des modifications sans préavis.

SPECIFICAȚII DE PRODUS

MODELE		42PC1RV*	42PC3RV*	42PC3RA*
		42PC1RV-ZJ 42PC1RVA-ZJ	42PC3RV-ZJ	42PC3RA-ZJ
Dimensiuni (Lățime x Înălțime x Grosime)	inclusiv suportul	1129,0 x 748,5 x 380,0 mm 44,4 x 29,5 x 15,0 inches	1129.0 x 748.5 x 333.6 mm 44.4 x 29.5 x 13.1 inches	1129.0 x 748.5 x 333.6 mm 44.4 x 29.5 x 13.1 inches
	fără suport	1129,0 x 695,0 x 103,7 mm 44,4 x 27,4 x 4,1 inches	1129.0 x 695.0 x 103.7 mm 44.4 x 27.4 x 4.1 inches	1129.0 x 695.0 x 103.7 mm 44.4 x 27.4 x 4.1 inches
Greutate	inclusiv suportul	27,7 kg / 61,1 livre	31,5 kg / 69,4 livre	31,5 kg / 69,4 livre
	fără suport	24,2 kg / 53,4 livre	24,2 kg / 53,3 livre	24,2 kg / 53,3 livre
Cerință de alimentare		AC100-240V~ 50/60Hz 3,0A	AC100-240V~ 50/60Hz 3,0A	AC100-240V~ 50/60Hz 3,5A
Consum		260W	260W	310W
Sistem TV		PAL/SECAM B/G/D/K, PAL I/II, SECAM L/L'		
Acoperire programe		VHF: E2 ~ E12, UHF: E21 ~ E69, CATV: S1 ~ S20, HYPER: S21 ~ S47		
Impedanță antenă externă		75 Ω		
Condiții de mediu	Temperatură de funcționare	0 ~ 40°C / 32 ~ 104°F		
	Umiditate de funcționare	Mai puțin de 80%		
	Temperatură de depozitare	-20 ~ 60°C / -4 ~ 140°F		
	Umiditate de depozitare	Mai puțin de 85%		

- Specificațiile de mai sus pot fi schimbate fără înștiințare prealabilă, pentru îmbunătățirea calității.

LG Electronics Inc.