



## LCD TV

### HASZNÁLATI ÚTMUTATÓ

TÍPUS: 32LB1R\*\* | 37LB1R\*\* |  
42LB1R\*\* |



Kérjük, olvassa el a csatolt **Information Manual** (Információs füzetet) a jelen útmutató elolvasása és a készülék üzembe helyezése előtt.

Az útmutatót őrizze meg későbbi használatra.

Jegyezze fel a készülék típuskódját és gyári számát. Ezeket a hátsó burkolaton található címkén láthatja. Ezekre a kódokra szüksége lesz, ha akészülék javításra szorul.

## Tartozékok

Ellenőrizze, hogy az alábbi tartozékokat tartalmazza-e a TV csomagja. Amennyiben bármelyik tartozék hiányzik a csomagból, vegye fel a kapcsolatot azzal a viszonteladóval, ahol a terméket vásárolta.

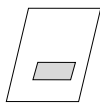

Használati útmutató



Tápkábel

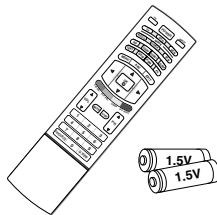

Távírányító/elemek



Törlőkendő  
A képernyő tisztítására  
használható.

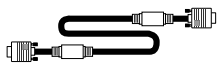

D-SUB kábel (PC)

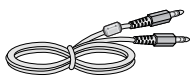

Audiókábel (PC)



Kábeltartó kapocs



2 db TV-konzol felerősítő csavar



2 db TV-konzol, 2 db fali konzol



Kábelvezető

# Tartalom

## Bevezetés

- 2 Tartozékok
- 5 **Kezelőszervek**
- 5 Elforgatható állvány
- 6 **Csatlakozási lehetőségek**
- 8 **A távirányító gombjainak funkciói**

## Üzembe helyezés

- 11 **Alapvető csatlakozások**
- 13 **Külső berendezés csatlakoztatása**
- 13 Antenna csatlakoztatása
- 13 Fejhallgató-csatlakozó
- 14 Videomagnó beállítása
- 16 DVD beállítása
- 17 Analóg sztereó erősítő
- 18 STB (Set-Top Box) beállítása
- 19 Kábeltévé beállítása
- 20 Külső AV-forrás beállítása
- 21 Számítógép beállítása
- 22 Választható képernyőfelbontá
- 22 Tápkábel csatlakoztatása

## A készülék alapvető működése

- 23 A készülék be/kikapcsolása
- 23 Hangerő beállítása
- 23 Programválasztás
- 23 Nyelvválasztás a képernyőn
- 24 A képernyőn megjelenő menü használata

## Tévéállomások beállítása

- 25 Automatikus programbeállítás
- 26 Kézi programbeállítás
- 27 Finomhangolás
- 28 Állomásnév hozzárendelése
- 29 Program szerkesztése
- 30 Kedvenc program
- 30 A programtáblázat behívása

## Képbeállítás

- 31 Kép Státusz Mód
- 31 CSM (Colour Status Memory – Színállapot-memória)
- 32 **XD** funkció
- 32 ACM (aktív színkezelés)
- 33 sRGB
- 33 Kézi képbeállítás

## Hangbeállítás

- 34 Hang státusz mód
- 34 BBE
- 35 AVL (Auto Volume Leveler – automatikus hangerő-beállítás)
- 35 Kézi hangbeállítás
- 36 TV hangszórója
- 37 I/II

## AKTUÁLIS IDŐ menü

- 38 Óra beállítása
- 38 Be-/kikapcsolási idő
- 39 Automatikus alvó üzemmód
- 39 Alvó üzemmód időzítő

## Működés

SPECIAL  
(SPECIÁLIS) menüSCREEN  
(KÉPERNYŐ) menüA PIP (Kép a kép-  
ben)/DW (Dupla  
ablak) menü

## Teletext

- 40 Gyermekzár
- 40 **XD** Demo
- 41 Index megvilágítása
- .....
- 42 Automatikus konfigurálás
- 42 Manual Configure (Kézi beállítás)
- 43 XGA mód
- 43 Képméret nagyítása
- 44 Képformátum (ARC)
- 45 A kép helyzete
- 45 Cinema (Mozifilm)
- 46 NR (zajcsökkentés)
- 46 Gyári értékek visszaállítása (inicializálás)
- .....
- 47 Főkép bemenete
- 47 DW/PIP használata
- 48 PIP bemenet
- 49 Win. Size/Position (Ablak mérete/helyzete)
- 50 PIP Transparency (PIP átlátszóság)
- .....
- 52 Be-/kikapcsolás
- 52 SIMPLE text
- 52 TOP text
- 53 FASTEXT
- 53 Speciális teletext-funkciók

## Referencia

- 54 Ellenőrzőlista hibakereséshez**
- 55 A termék jellemzői**
- 56 A távirányító programozása**
- 57 Programozási kódok**
- 59 Infravörös kódok**
- 61 Külső vezérlőeszköz beállítása, RS-232C**

# Bevezetés

## Kezelőszervek

- Az ábrán a készülék előlapjának egyszerűsített képe látható.
- Az Ön TV-készülékének előlapja némileg eltérhet az ábrán láthatótól.

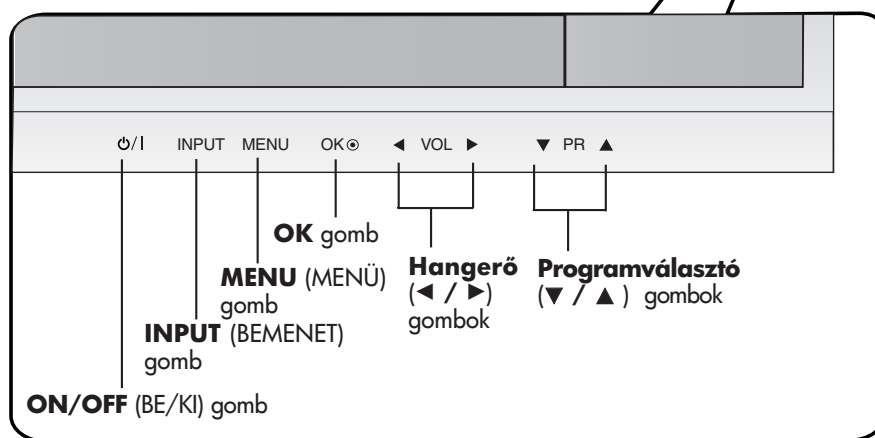
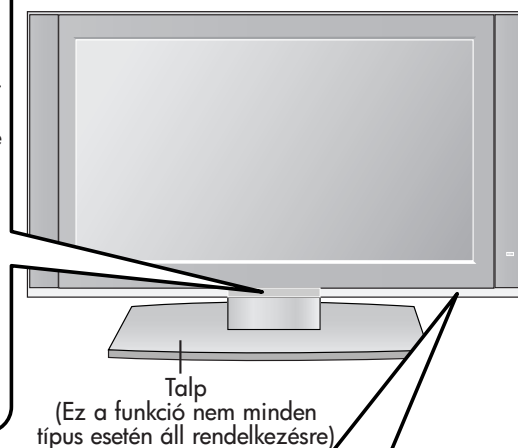
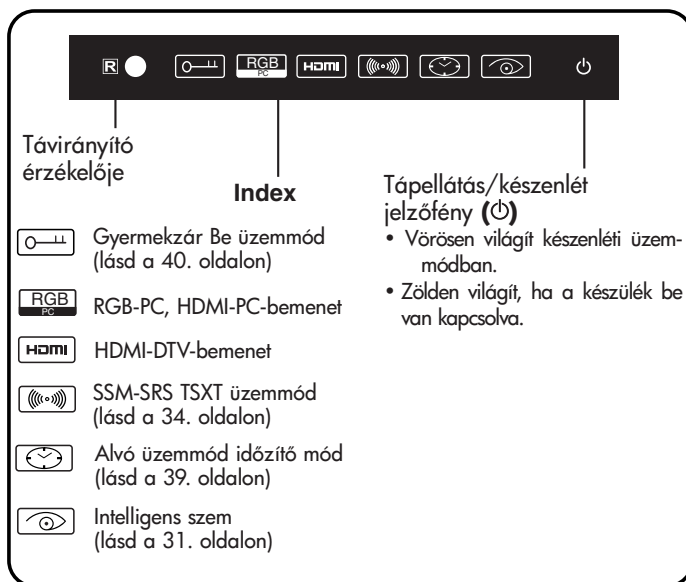

## Elforgatható állvány

- Ez a funkció nem minden típus esetén áll rendelkezésre.

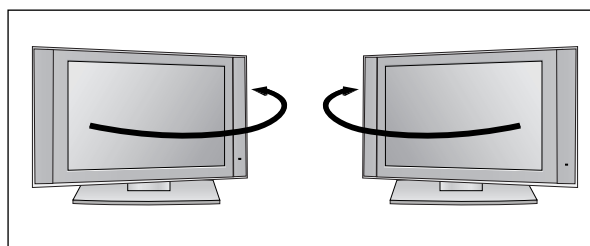

- A TV az állványon balra és jobbra is elforgatható 30 fokban, így könnyen beállítható az optimális látószög.

# Bevezetés

## Csatlakozási lehetőségek (TÍPUS: 32LB1R\*\*/37LB1R\*\*)

- Az Ön TV-készülékének előlapja némileg eltérhet az ábrán láthatótól.

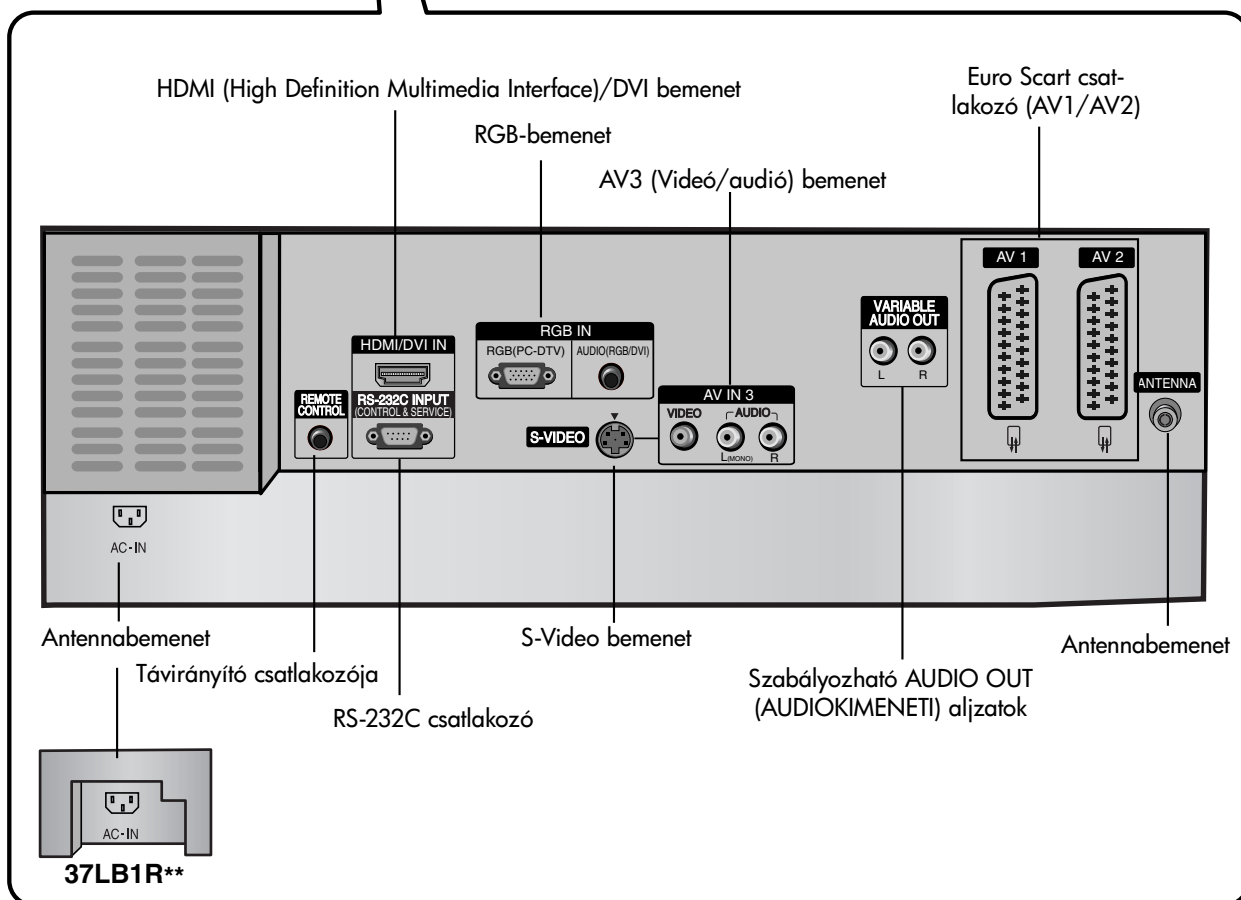
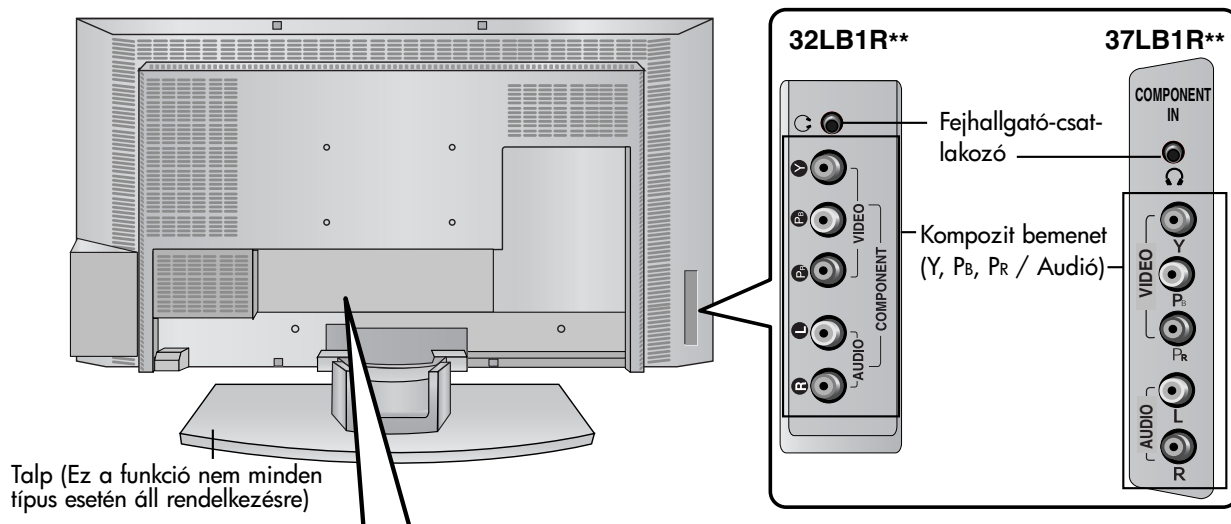

# Csatlakozási lehetőségek (TÍPUS: 42LB1R\*\*)

- Az Ön TV-készülékének előlapja némileg eltérhet az ábrán láthatótól.

MAGYAR

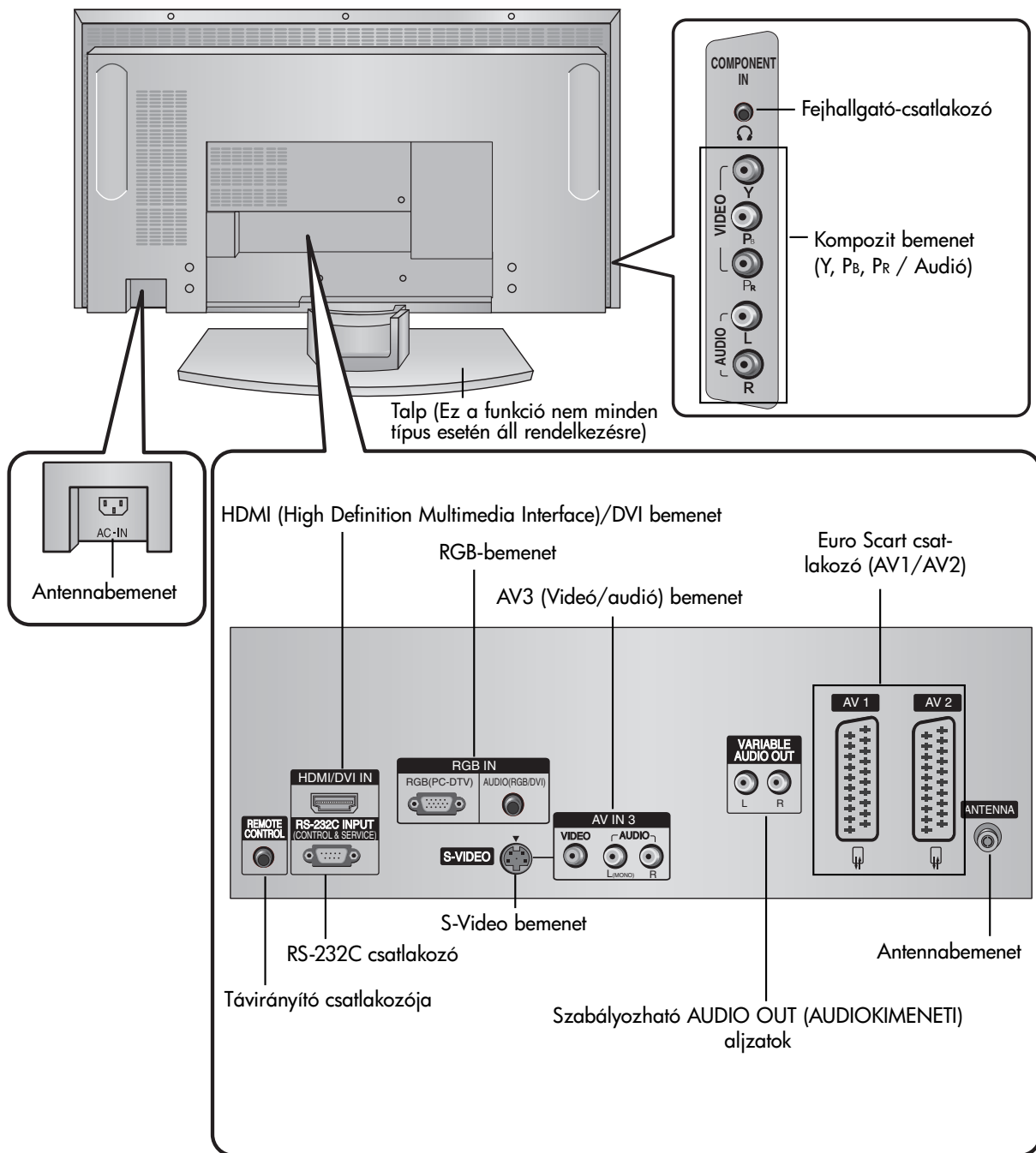

# Bevezetés

## A távirányító gombjainak funkciói

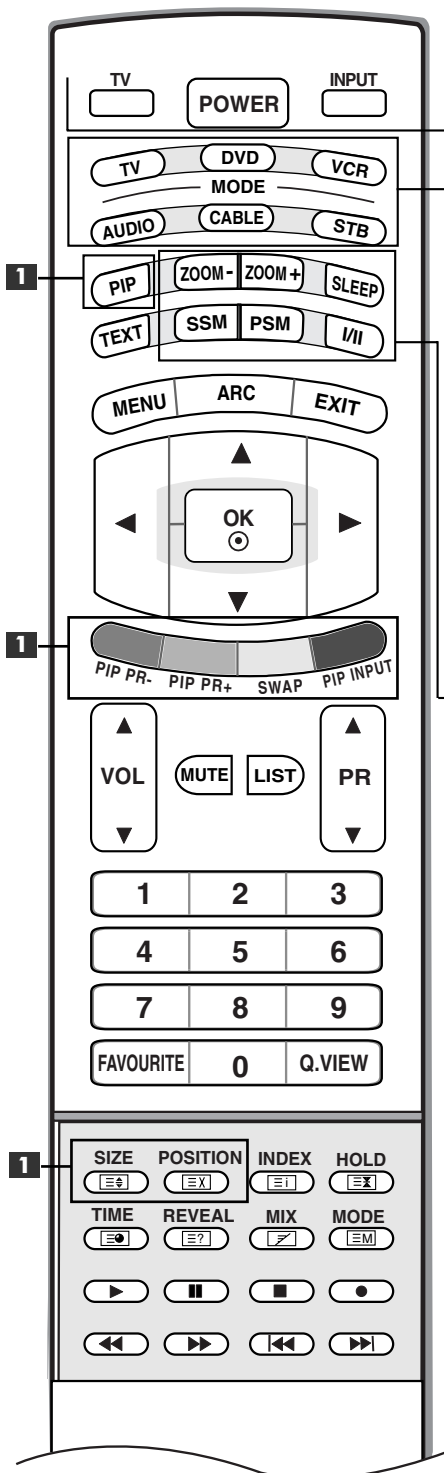

### TV

Visszatérés a tévézéshez bármelyik üzemmódból.

### POWER (TÁPELLÁTÁS)

Készülék bekapcsolása készenléti üzemmódból, illetve kikapcsolása készenléti üzemmódba.

### INPUT (BEMENET)

Input
√ TV
AV1
AV2
AV3
S-Video
Component
RGB PC
HDMI PC

A gomb egyszeri megnyomására az ábrán látható módon megnyílik a képernyőn megjelenő (OSD) menü. A kívánt bemeneti forrás (**TV, AV1, AV2, AV3, S-Video, Component (Kompozit), RGB PC/RGB DTV**) vagy a **HDMI PC/HDMI DTV** kiválasztásához nyomja meg a ▲ / ▼, majd az **OK** gombot.

### MODE (MÓD)

A távirányító üzemmódjának kiválasztása: TV, DVD, VCR (VIDEO-MAGNÓ), AUDIO, CABLE (KÁBEL) vagy STB

### 1 PIP GOMBOK

**PIP** (Lásd a 48. oldalt.)

Az alkép váltása PIP (KÉP A KÉP BEN), DW (DUPLA ABLAK), POP (OSZTOTT KÉPERNYŐ) vagy off (kikapcsolt) üzemmódba.

**PIP PR -/+** (Lásd a 51. oldalt.)

Az alképernyő bemeneti módjának kiválasztása

**SWAP** (CSERE) (Lásd a 51. oldalt.)

Váltás a főképernyő és az alképernyő között

**PIP INPUT** (PIP-BEMENET) (Lásd a 48. oldalt.)

Az alképernyő bemeneti módjának kiválasztása

**SIZE** (Lásd a 49. oldalt.)

Az alképernyő méretének beállítása

**POSITION** (Lásd a 49. oldalt.)

Az alképernyő mozgatása ▲ / ▼ vagy ◀ / ▶ irányban

**\*SZÍNES GOMBOK** : Ezek a gombok a Teletext funkcióhoz (csak **TELETEXT** funkcióval rendelkező készülékek esetében) vagy **program-szerkesztéshez** használhatók.

### ZOOM+ / ZOOM- (NAGYÍTÁS / KICSINYÍTÉS)

A főképernyő méretének nagyítása vagy kicsinyítése

### SLEEP (ALVÓ ÜZEMMÓD)

Az alvó üzemmód időzítőjének beállítása. (Lásd a 39. oldalt.)

### SSM (Sound Status Memory – hangállapot-memória)

Kedvenc hangbeállítás visszaállítása. (Lásd a 34. oldalt.)

### PSM (Picture Status Memory – képállapot-memória)

Kedvenc képbeállítás visszaállítása. (Lásd a 31. oldalt.)

### I/II

- Hangkimenet kiválasztása.



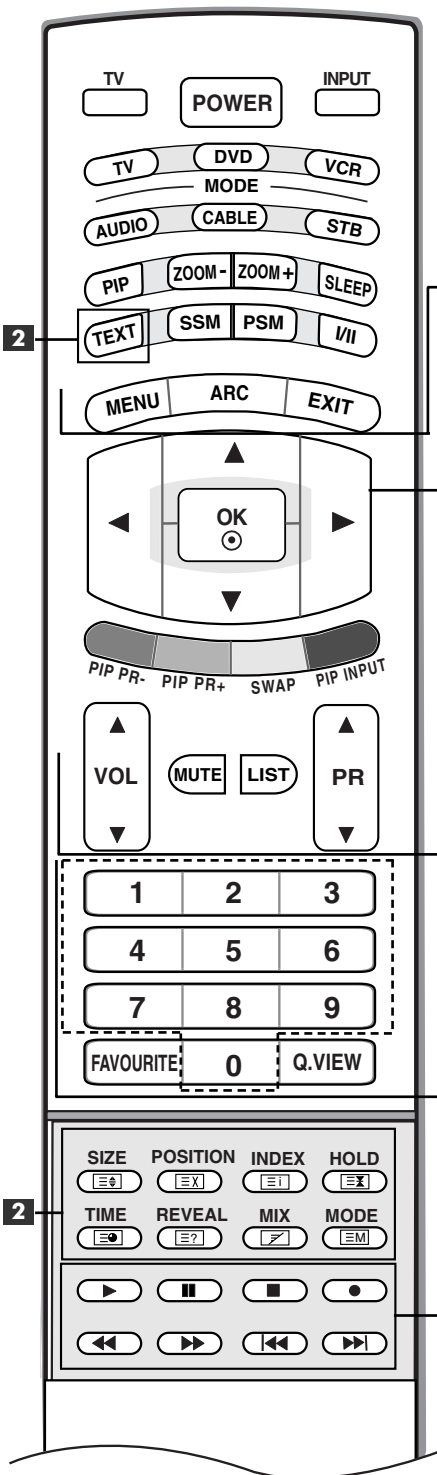

## 2 TELETEXT gombok

Ezek a gombok a Teletext funkcióhoz használhatók. További tudnivalókat a "Teletext" című részben olvashat. (Lásd a 52. oldalt.)

### MENU (MENÜ)

Menü kiválasztása.

### ARC (méretarány-vezérlés)

A kedvenc képformátum kiválasztása. (Lásd a 44. oldalt.)

### EXIT (KILÉPÉS)

Bármely menüpontban megnyomva elrejt az összes, képernyőn megjelenő menüt, és visszatér TV üzemmódba.

### ▲ / ▼ / ◀ / ▶ (fel/le/balra/jobbra)

Menüelem kiválasztása vagy beállítása.

### OK

Beállítás elfogadása vagy az aktuális mód megjelenítése.

### VOL (HANGERŐ) ▲ / ▼

Hangerő beállítása.

### MUTE (NÉMÍTÁS)

Hang ki-, ill. bekapcsolása.

### LIST (LISTA)

Programlista megjelenítése (Lásd a 30. oldalt.)

### PR (PROGRAM) ▲ / ▼

Program kiválasztása.

### 0-9 szímgombok

- Program kiválasztása.
- Számozott menüelemek kiválasztása.

### FAVOURITE (KEDVENC)

Átvált a kiválasztott kedvenc programra (lásd a 30. oldalon).

### Q.VIEW (GYORSNÉZET)

Visszalépés az előző programhoz.

### VIDEOMAGNÓ/DVD-vezérlő gombok

LG videomagnó vagy DVD-lejátszó vezérlése.

# Bevezetés

## A távirányító gombjainak funkciói

### Elemek behelyezése

- 1** Nyissa ki a hátoldalon található elemtároló rekesz fedelét.

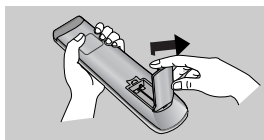

- 2** Helyezzen be két 1,5 voltos AA méretű ceruzaelemet a megfelelő polaritás figyelembevételével (figyelje a + és a - jeleket). Ne használjon együtt új és régi, használt elemeket.

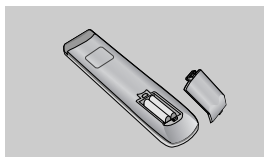

- 3** Zárja vissza a fedelet.

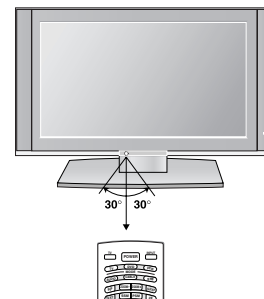
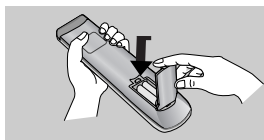

\* A távvezérlőt a vevőegységtől számított 7 méteren belül, és a tengelyéhez képest 30 fokban (balra és jobbra egyaránt) szögön belül használhatja.

\* A környezetvédelem támogatása érdekében a használt elemeket a kijelölt gyűjtőládákba helyezze el.

### Falra szerelés: vízszintes felszerelés



A megfelelő szellőzés érdekében a készülék minden oldalán hagyjon szabadon legalább 10 centiméternyi helyet. A felszereléssel kapcsolatos részletes információt az értékesítőtől kaphat, lásd a külön rendelhető dönthető fali tartókonzol felszerelési és beállítási útmutatóját.

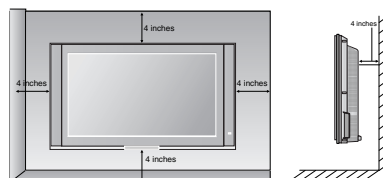

### A készülék elhelyezése a talpon

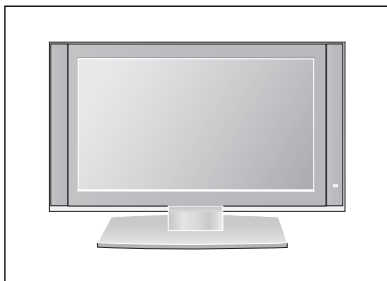

A megfelelő szellőzés érdekében a készülék minden oldalán hagyjon szabadon legalább 10 centiméternyi helyet.

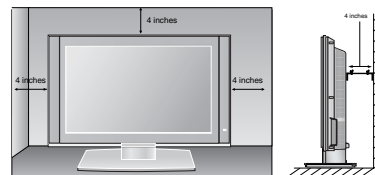

# Bevezetés

## Alapvető csatlakozások

- 1** Csatlakoztassa a szükséges kábeleket. Miután megfelelően csatlakoztatta a kábeleket, helyezze el azokat a kábeltartóban.

További készülékek csatlakoztatásához lásd a **Külső berendezés csatlakoztatása** című részt.

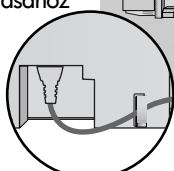

37 hüvelyk

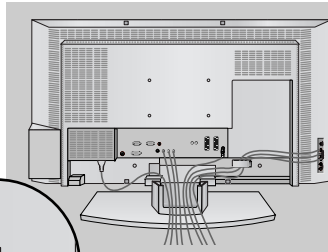

32/37 hüvelyk

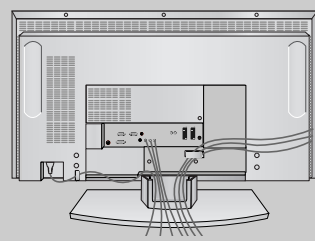

42 hüvelyk

- 2** Helyezze fel a KÁBELVEZETŐT az ábrán látható módon.

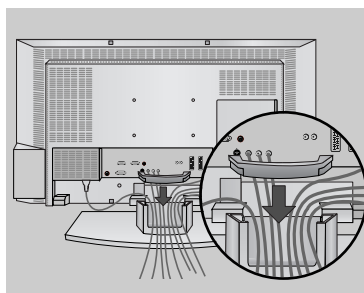

32/37 hüvelyk

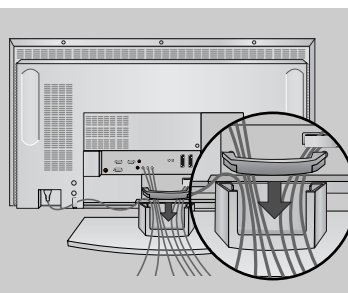

42 hüvelyk

- 3** Fogja össze a kábeleket a mellékelt kábelkötözővel.

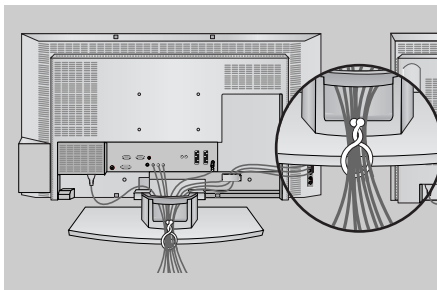

32/37 hüvelyk

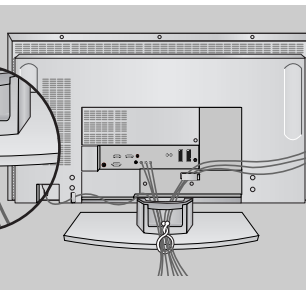

42 hüvelyk

### A KÁBELVEZETŐ eltávolítása

Fogja meg a KÁBELVEZETŐT két kézzel, majd húzza hátrafelé.

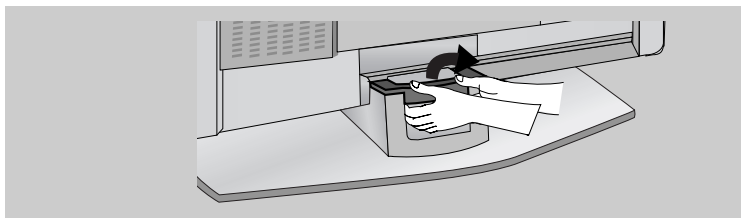

Ügyeljen arra, hogy a készüléket felemeléskor ne a **KÁBELVEZETŐNÉL** fogja meg.  
- Ha a készülék leesik, az személyi sérüléshez vagy a készülék károsodásához vezethet.

# Üzembe helyezés

Hogyan kell a falhoz erősíteni az összeszerelt terméket, hogy védje a készüléket a felborulástól

- A készüléket a falhoz közel állítsa fel, hogy fel ne boruljon, amikor hátrafelé nyomják.
- Az alábbi utasítások alapján a terméket biztonságosabb módon használhatja, mivel ha ilyen módon rögzíti a terméket a falhoz, akkor a termék nem borul fel, ha előre húzzák. Megakadályozza, hogy a termék előre zuhanjon, és személyi sérülést okozzon. Annak is elejét veszi, hogy a termék megsérüljön a leesés következtében. Ügyeljen arra, hogy gyerekek ne mászhasanak fel a termékre, és ne lóghassanak rajta.

## 32/37 hüvelyk

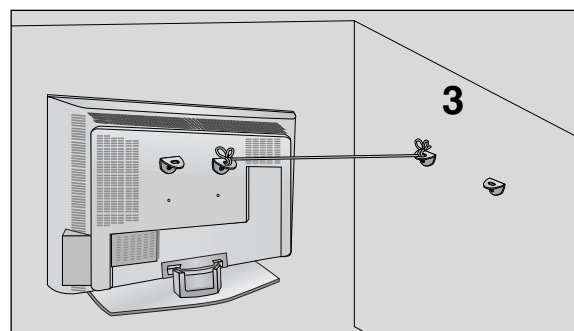
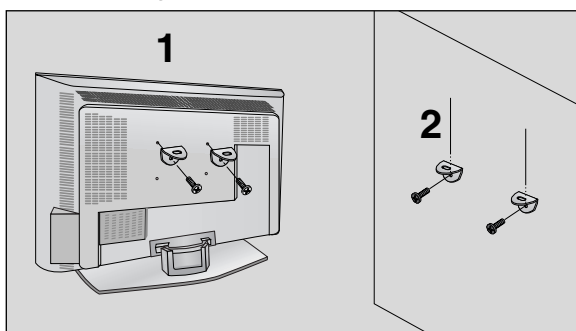

## 42 hüvelyk

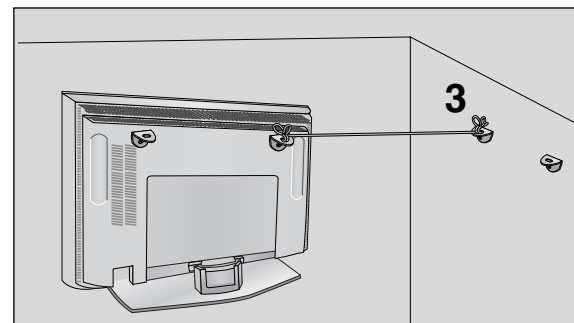
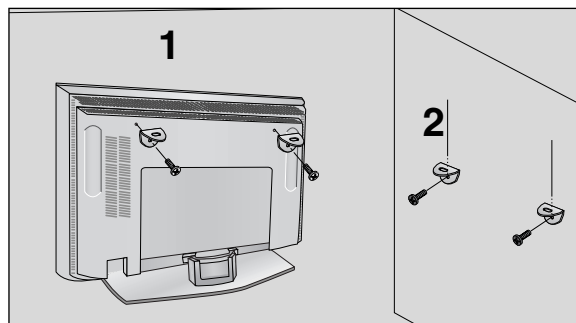

- 1** A konzolok és a csavarok segítségével rögzítse a terméket a falhoz az ábrán látható módon.
- 2** Rögzítse a konzolt a falra a csavarral (a csavar nem tartozéka a készüléknek, külön kell megvásárolni).
- 3** Erős kötelet használjon a termék lekötésére (nem tartozéka a készüléknek, külön kell megvásárolni). Biztonságosabb, ha úgy rögzíti a kötelet, hogy az vízszintes legyen a fal és a termék között.

## Jegyzetek

- A termék áthelyezése előtt, először a köteleket oldja ki.
- A termékhez a méretéhez és súlyához elegendően nagy és szilárd tartót vagy szekrényt használjon.
- A termék biztonságos használatához győződjön meg arról, hogy a falra szerelt konzol magassága megegyezik a termékével.

# Üzembe helyezés

## Külső berendezés csatlakoztatása

A készülékek károsodásának elkerülése érdekében soha ne csatlakoztassa egyetlen berendezés tápkábelét sem addig, amíg nem végzett az összes készülék csatlakoztatásával.

### Antenna csatlakoztatása

- Az optimális képminőség érdekében állítsa be az antenna irányát.
- Az antennakábel és az átalakító nem a készülék tartozéka.

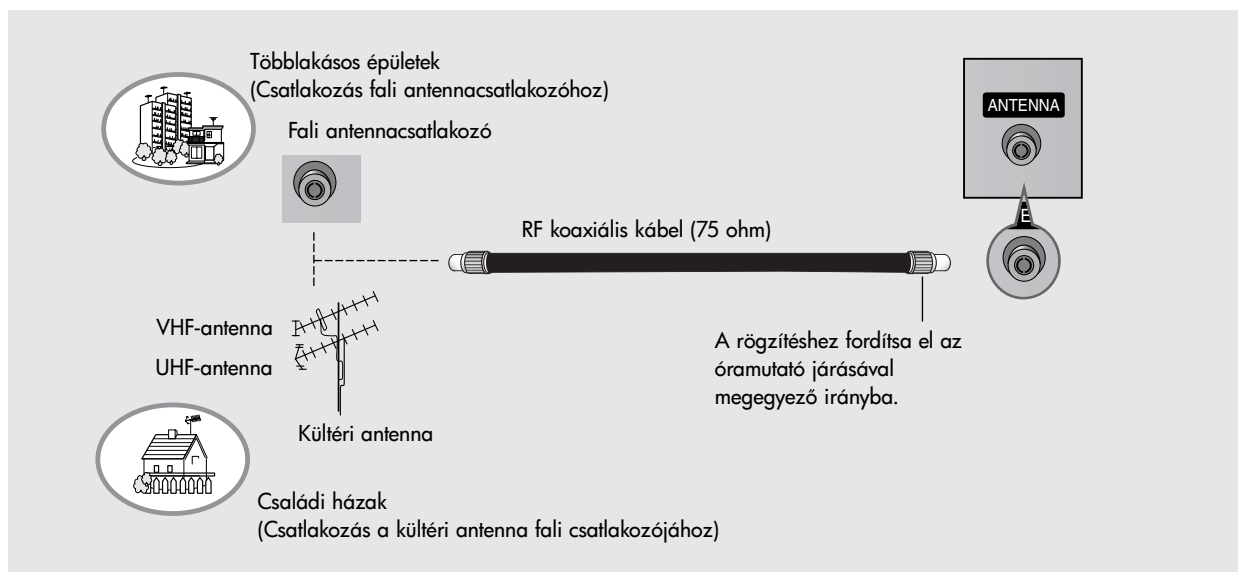

- Azokon a helyeken, ahol gyengébb a vétel, a jobb képminőség érdekében a jobb oldali ábrán látható módon csatlakoztasson jelerősítőt az antennához.
- Ha a jelet meg kívánja osztani két készülék között, a csatlakoztatáshoz használjon antenna-elosztót.

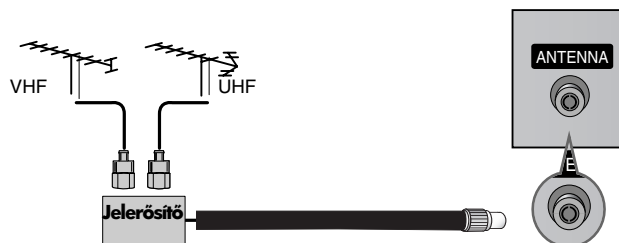

### Fejhallgató-csatlakozó

A hangot fejhallgatón keresztül is hallgathatja.

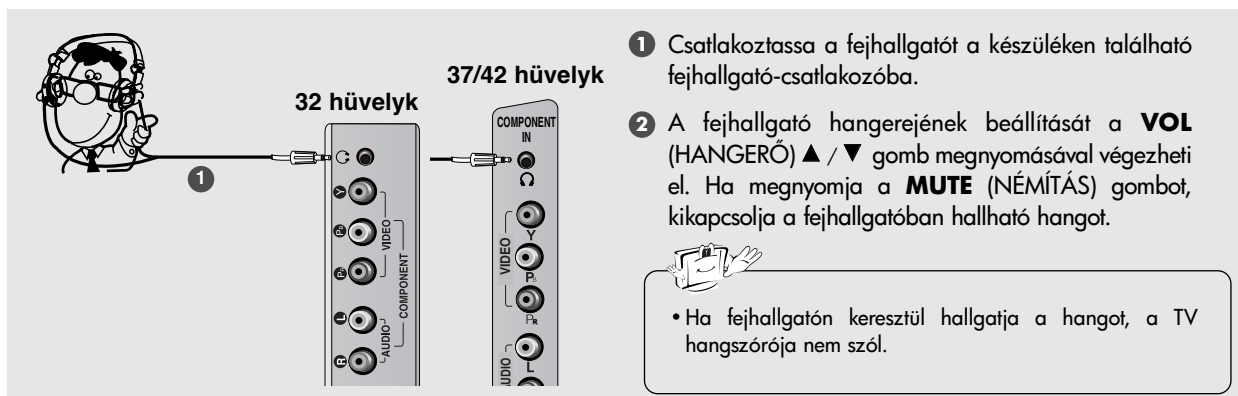

# Üzembe helyezés

## Külső berendezés csatlakoztatása

### Videomagnó beállítása

- A képzaj (interferencia) elkerülésének érdekében hagyjon megfelelő távolságot a videomagnó és a televízió között.
- Az állókép például videomagnóból származhat. A 4:3 arányú képformátum használata esetén előfordulhat, hogy az állókép később is látható marad a képernyő szélén.

#### Antennakábelrel csatlakoztatva

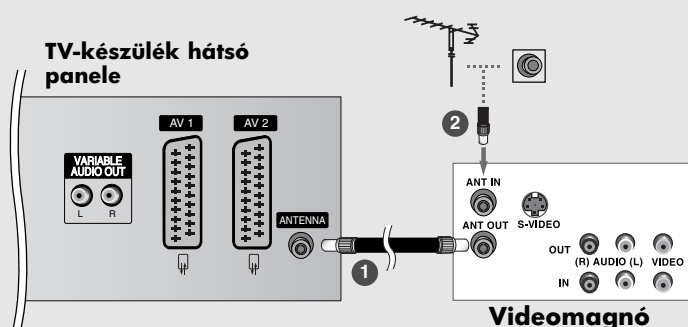

- 1 Csatlakoztassa a videomagnó **ANT OUT** csatlakozóját a készülék **Antenna** csatlakozójához.
- 2 Csatlakoztassa az antennakábelt a videomagnó **ANT IN** csatlakozójához.
- 3 Nyomja meg a videomagnó **PLAY** (LEJÁTSZÁS) gombját, majd állítsa be a megfelelő csatornát a készüléken.

#### Scart-kábelrel csatlakoztatva

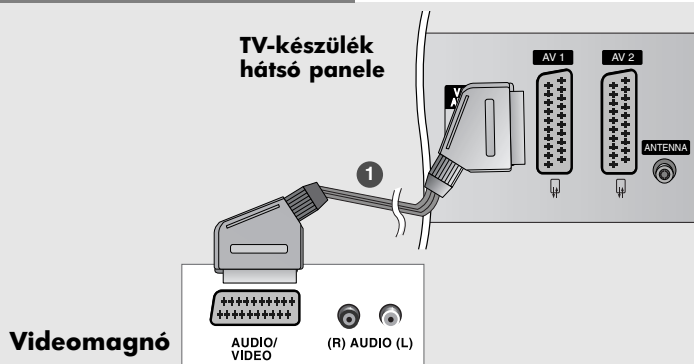

- 1 Csatlakoztassa a videomagnó Scart csatlakozóját a készülék **AV1** Scart csatlakozójához. Kérjük, használjon árnyékolt Scart-kábelt.
- 2 Helyezzen egy kazettát a videomagnóba, majd nyomja meg a videomagnó **PLAY** (LEJÁTSZÁS) gombját. (További tudnivalók a videomagnó használati útmutatójában találhatók.)
- 3 A távirányító **INPUT** (BEMENET) gombjával válassza ki az **AV1** bemeneti jelforrást.  
- Ha a videomagnót az **AV2** Scart aljzathoz csatlakoztatta, válassza ki az **AV2** bemeneti jelforrást.



- Ha a videomagnó az **AV1** vagy az **AV2** Scart csatlakozón keresztül AV-kapcsolójelet hoz létre, a készülék automatikusan átvált az **AV1** bemeneti jelforrásra. Ha azonban továbbra is TV módban szeretne maradni, nyomja meg a PR ▲ / ▼ gombot vagy a kívánt számgombot.
- A TV által vett programokat videoszalagra is rögzítheti.
- Az RGB (vörös, zöld és kék jelre bontott) jeltípus csak az **AV1** Scart csatlakozó esetén választható, és csak az **AV1** bemeneti jelforráson keresztül fogható. Ilyen jelet például fizetős TV-dekóder, játékkonzol vagy fotó CD-lejátszó adhat le, és a digitális jel az **AV1** Scart csatlakozón keresztül fogható.
- Ha az **AV1** és az **AV2** Scart csatlakozó egyidejűleg egy-egy videomagnóhoz csatlakozik, csak az **AV2** bemeneti jelforráson fogható.

## RCA-kábellel csatlakoztatva

TV-készülék  
hátsó panele

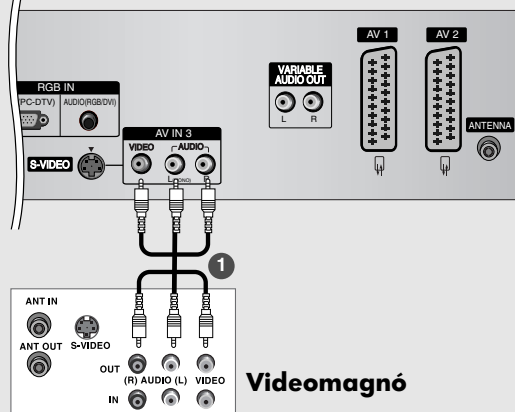

Videomagnó

- 1 Kösse össze a videomagnó és a TV-készülék **AUDIO/VIDEO** csatlakozóit a megfelelő kábellel. A csatlakozók színeinek egyezniük kell. (Videó = sárga, bal audió = fehér, jobb audió = vörös)
- 2 Helyezzen egy kazettát a videomagnóba, majd nyomja meg a videomagnó **PLAY (LEJÁTSZÁS)** gombját. (További tudnivalók a videomagnó használati útmutatójában találhatóak.)
- 3 A távirányító **INPUT (BEMENET)** gombjával válassza ki az **AV3** bemeneti jelforrást.



• Ha monó videomagnóval rendelkezik, csatlakoztassa a lejátszóból kiinduló hangkábelt a készülék **AUDIO L/MONO** csatlakozójához.

## S-Video kábellel csatlakoztatva

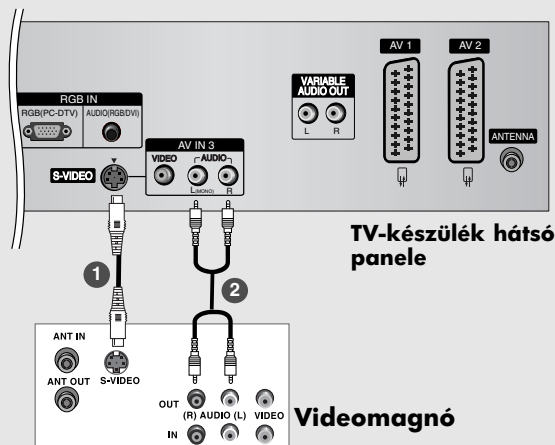

TV-készülék hátsó  
panele

Videomagnó

- 1 Csatlakoztassa a videomagnó **S-VIDEO** kimenetét a készülék **S-VIDEO** bemenetéhez. A képminőség így jobb lesz, mint ha a videomagnót a hagyományos Video bemenetbe csatlakoztatja.
- 2 Kösse össze a videomagnó és a TV-készülék **AUDIO** csatlakozóit a megfelelő kábellel.
- 3 Helyezzen egy kazettát a videomagnóba, majd nyomja meg a videomagnó **PLAY (LEJÁTSZÁS)** gombját. (További tudnivalók a videomagnó használati útmutatójában találhatóak.)
- 4 A távirányító **INPUT** gombjával válassza ki az **S-Video** bemeneti jelforrást.

# Üzembe helyezés

## Külső berendezés csatlakoztatása

### DVD beállítása

#### Kompozit kábellel csatlakoztatva

TV-készülék oldalsó panele  
37/42 hüvelyk 32 hüvelyk

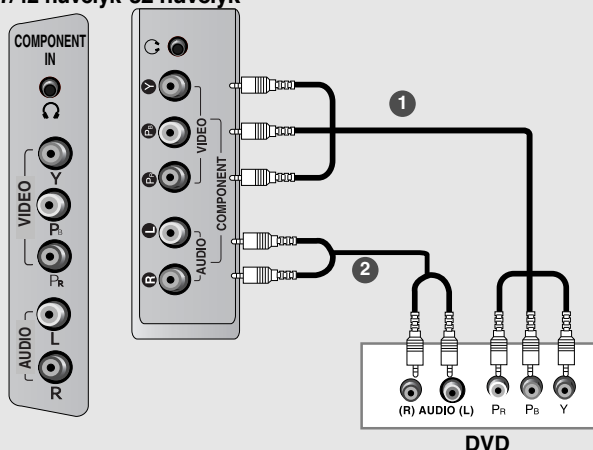

#### • Kompozit bemeneti csatlakozók

A jobb képminőség érdekében az alábbi táblázatban látható módon csatlakoztassa a DVD-lejátszót a kompozit bemenetekhez.

Kompozit csatlakozók a TV-n	Y	P <sub>B</sub>	P <sub>R</sub>
Videokimeneti csatlakozók a DVD-lejátszón	Y	P <sub>b</sub>	P <sub>r</sub>
	Y	B-Y	R-Y
	Y	C <sub>b</sub>	C <sub>r</sub>
	Y	P <sub>B</sub>	P <sub>R</sub>

- 1 Csatlakoztassa a DVD videokimeneteit (Y, P<sub>B</sub>, P<sub>R</sub>) a készülék **COMPONENT VIDEO (Y, P<sub>B</sub>, P<sub>R</sub>)** bemeneteihez.
- 2 Csatlakoztassa a DVD audiokimeneteit a készülék **COMPONENT AUDIO** bemeneti csatlakozóíhoz.
- 3 Kapcsolja be a DVD-lejátszót, majd helyezzen be egy DVD-lemezt.
- 4 A távirányító **INPUT** gombjával válassza ki a **Component** (Kompozit) bemeneti jelforrást.
- 5 A DVD-lejátszó működéséről további tudnivalókat a lejátszó használati útmutatójában talál.

#### Scart-kábellel csatlakoztatva

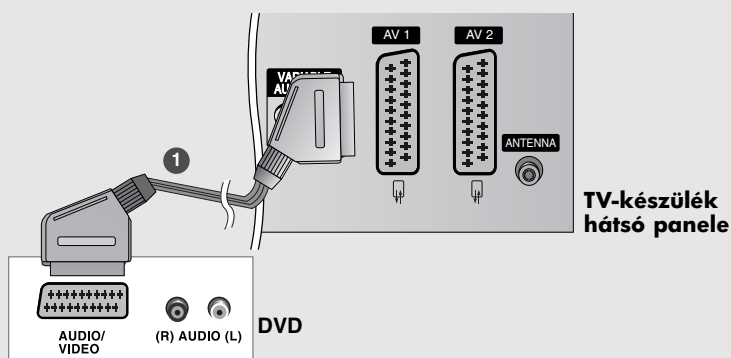

- 1 Csatlakoztassa a DVD Scart csatlakozóját a készülék **AV1** Scart csatlakozójához. Kérjük, használjon árnyékolt Scart-kábelt.
- 2 Kapcsolja be a DVD-lejátszót, majd helyezzen be egy DVD-lemezt.
- 3 A távirányító **INPUT** gombjával válassza ki az **AV1** bemeneti jelforrást.  
- Ha a DVD-készüléket az **AV2** Scart aljzathoz csatlakoztatta, válassza ki az **AV2** bemeneti jelforrást.



## HDMI kábellel csatlakoztatva



- 1 Csatlakoztassa a DVD HDMI kimenetét a készülék **HDMI/DVI IN** csatlakozójához.
- 2 A távirányító **INPUT** gombjával válassza ki a **HDMI DTV** bemeneti jelforrást.
- 3 A DVD-lejátszó működéséről további tudnivalókat a lejátszó használati útmutatójában talál.



- A TV a HDMI kábelén keresztül képes a kép- és hangjel egyidejű fogadására.

## Külső sztereó csatlakozó

- Ide csatlakoztathatja a külső erősítőt vagy a surround hangrendszer mélysugárzója

### TV-készülék hátsó panele

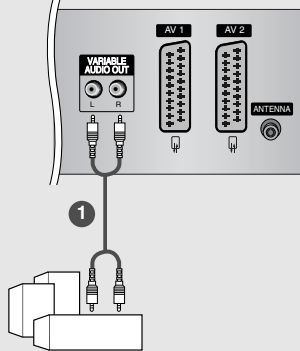

Analog sztereó erősítő

- 1 Csatlakoztassa a sztereó rendszer erősítőjének csatlakozóit a készüléken található **VARIABLE AUDIO OUT** feliratú csatlakozókhoz.
- 2 Állítsa be a hangszórókat az analóg sztereó erősítő segítségével, az erősítővel kapott használati utasítás alapján.
  - Amikor a készüléket külső audioeszközhöz csatlakoztatja, például erősítőhöz vagy hangszórókhöz, kapcsolja ki a TV hangszóróit. (Lásd a 36. oldalt.)

# Üzembe helyezés

## Külső berendezés csatlakoztatása

### STB (Set-Top Box) beállítása

#### Kompozit kábellel csatlakoztatva

TV-készülék oldalsó panele  
37/42 hüvelyk 32 hüvelyk

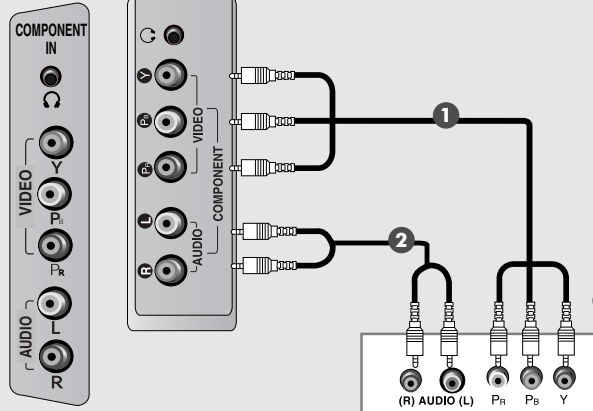

DTV-vevőkészülék (set-top box)

- 1 Csatlakoztassa a DVD videokimeneteit (Y, PB, PR) a készülék **COMPONENT VIDEO (Y, PB, PR)** bemeneteihez.
- 2 Csatlakoztassa a DVD audiokimeneteit a készülék **COMPONENT AUDIO** bemeneti csatlakozóihoz.
- 3 Kapcsolja be a digitális set-top box egységet. (A pontos tudnivalókat a digitális set-top box kézikönyvében találhatja meg.)
- 4 A távirányító **INPUT** gombjával válassza ki a **Component** (Kompozit) bemeneti jelforrást.

#### HDMI kábellel csatlakoztatva

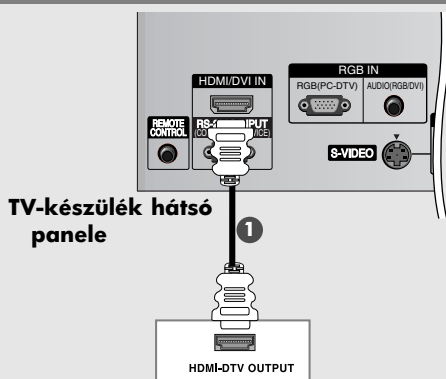

DTV-vevőkészülék (set-top box)

- 1 Csatlakoztassa a digitális set-top box HDMI kimenetét a készülék **HDMI/DVI IN** csatlakozójához.
- 2 Kapcsolja be a digitális set-top box egységet. (A pontos tudnivalókat a digitális set-top box kézikönyvében találhatja meg.)
- 3 A távirányító **INPUT** gombjával válassza ki a **HDMI DTV** bemeneti jelforrást.



• A TV a HDMI kábelen keresztül képes a kép- és hangjel egyidejű fogadására.

#### Csatlakoztatás D-sub-kábellel

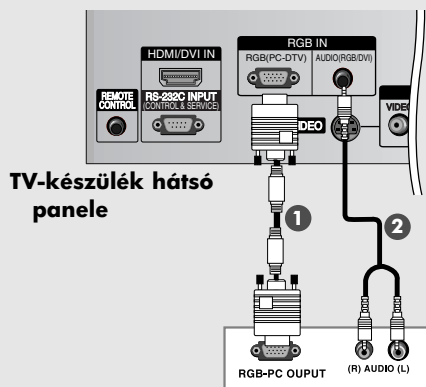

DTV-vevőkészülék (set-top box)

- 1 Csatlakoztassa a digitális set-top box RGB kimenetét a készülék **RGB(PC-DTV)** csatlakozójához.
- 2 Csatlakoztassa a set-top box audió kimeneteit a készülék **AUDIO(RGB/DVI)** csatlakozójához.
- 3 Kapcsolja be a digitális set-top box egységet. (A pontos tudnivalókat a digitális set-top box kézikönyvében találhatja meg.)
- 4 A távirányító **INPUT** gombjával válassza ki a **RGB DTV** bemeneti jelforrást.

## HDMI - DVI kábellel csatlakoztatva

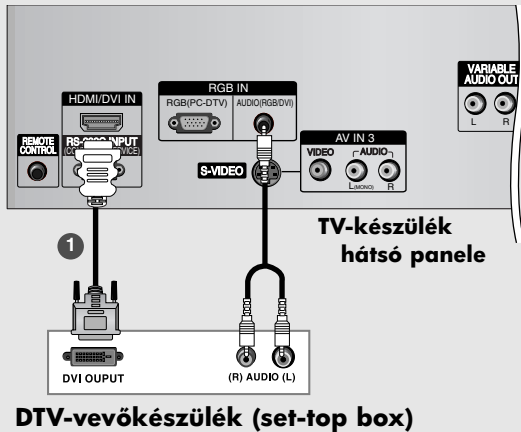

- 1 Csatlakoztassa a digitális set-top box DVI kimenetét a készülék **HDMI/DVI IN** csatlakozójához.
- 2 Csatlakoztassa a set-top box audió kimeneteit a készülék **AUDIO(RGB/DVI)** csatlakozójához.
- 3 Kapcsolja be a digitális set-top box egységet. (A pontos tudnivalókat a digitális set-top box kézikönyvében találhatja meg.)
- 4 A távirányító **INPUT** gombjával válassza ki a **HDMI DTV** bemeneti jelforrást.



- Ha a STB rendelkezik DVI-kimenettel, és nem rendelkezik HDMI-kimenettel, az audiócsatlakozást külön kell megoldani.

## Kábeltévé beállítása

- Miután előfizetett valamelyik helyi kábeltévé-szolgáltatásra, és telepítette az átalakítót, nézheti a kábeltévé programjait.
- A kábeltévéről további információkat a helyi kábeltévé-szolgáltatótól kaphat.

## RCA kábellel csatlakoztatva

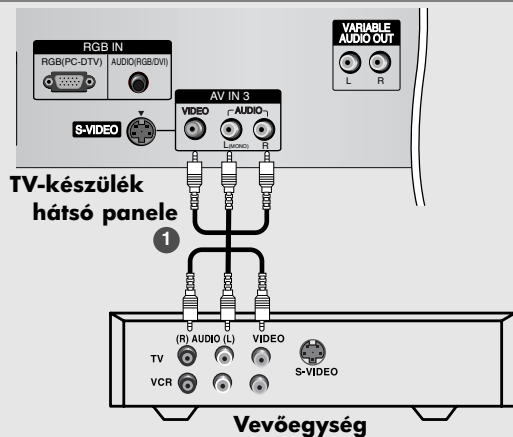

- 1 Kösse össze a vevőegység és a TV-készülék **AUDIO/VIDEO** csatlakozóit a megfelelő kábellel. A csatlakozók színeinek egyezniük kell. (Videó = sárga, bal audió = fehér, jobb audió = vörös)
- 2 A távirányító **INPUT (BEMENET)** gombjával válassza ki az **AV3** bemeneti jelforrást.
- 3 Programválasztáshoz használja a vevőegység távirányítóját.

## S-Video kábellel csatlakoztatva

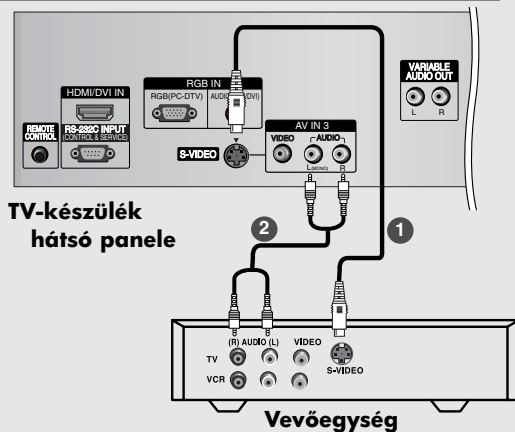

- 1 Csatlakoztassa a vevőegység **S-VIDEO** kimenetét a készülék **S-VIDEO** bemenetéhez. A képminőség jobb lesz.
- 2 Kösse össze a vevőegység és a TV-készülék **AUDIO** csatlakozóit a megfelelő kábellel.
- 3 A távirányító **INPUT** gombjával válassza ki az **S-Video** bemeneti jelforrást.
- 4 Programválasztáshoz használja a vevőegység távirányítóját.

# Üzembe helyezés

## Külső berendezés csatlakoztatása

### Külső AV-forrás beállítása

#### RCA kábellel csatlakoztatva

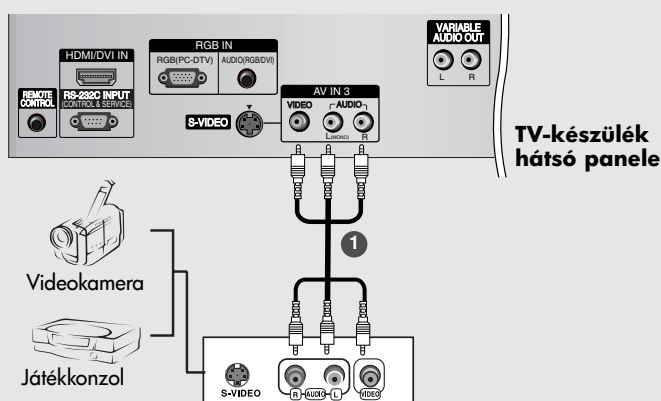

- 1 Kösse össze a videomagnó és a TV-készülék **AUDIO/VIDEO** csatlakozóit a megfelelő kábellel. A csatlakozók színeinek egyezniük kell. (Videó = sárga, bal audió = fehér, jobb audió = vörös)
- 2 A távirányító **INPUT (BEMENET)** gombjával válassza ki az **AV3** bemeneti jelforrást.
- 3 Kapcsolja be a csatlakoztatott külső berendezést.  
További tudnivalókat a külső berendezés használati útmutatójában talál.

#### S-Video kábellel csatlakoztatva

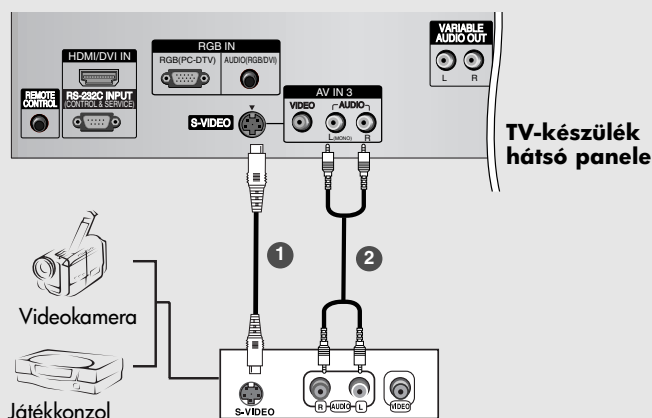

- 1 Csatlakoztassa a külső berendezés **S-VIDEO** kimenetét a készülék **S-VIDEO** bemenetéhez. A képminőség jobb lesz.
- 2 Kösse össze a külső berendezés és a TV-készülék **AUDIO** csatlakozóit a megfelelő kábellel.
- 3 A távirányító **INPUT (BEMENET)** gombjával válassza ki az **S-Video** bemeneti jelforrást.
- 4 Kapcsolja be a csatlakoztatott külső berendezést.  
További tudnivalókat a külső berendezés használati útmutatójában talál.

## Számítógép beállítása

### Csatlakoztatás D-sub-kábellel

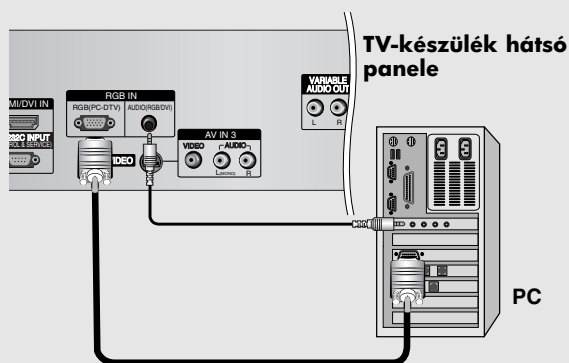

- 1 Csatlakoztassa a számítógép RGB-kimenetét a készülék **RGB (PC-DTV)**-csatlakozójához.
- 2 Csatlakoztassa a számítógép audiókimenetét a készülék **AUDIO(RGB/DVI)** csatlakozójához.
- 3 Kapcsolja be a számítógépet és a készüléket.
- 4 A távirányító **INPUT** gombjával válassza ki az **RGB PC** bemeneti jelforrást.

### HDMI - DVI kábellel csatlakoztatva

#### TV-készülék hátsó panele

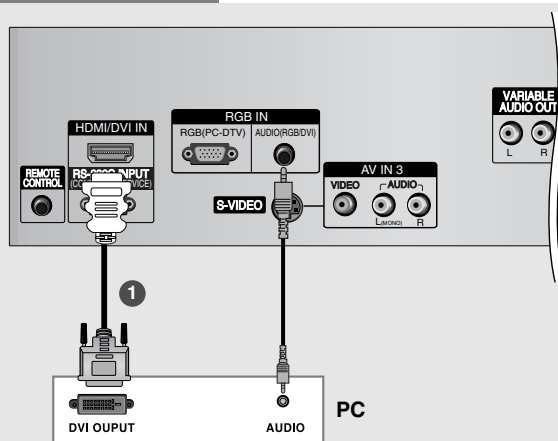

- 1 Csatlakoztassa a számítógép DVI-kimenetét a készülék **HDMI/DVI IN**-csatlakozójához.
- 2 Csatlakoztassa a számítógép audiókimenetét a készülék **AUDIO(RGB/DVI)** csatlakozójához.
- 3 Kapcsolja be a számítógépet és a készüléket.
- 4 A távirányító **INPUT** gombjával válassza ki az **HDMI PC** bemeneti jelforrást.



- Ha a számítógép rendelkezik DVI-kimenettel, és nem rendelkezik HDMI-kimenettel, az audiócsatlakozást külön kell megoldani.

# Üzembe helyezés

## Külső berendezés csatlakoztatása

### Választható képernyőfelbontá

#### ■ PC (Monitor megjelenítési jellemzői)

Felbontás	Vízszintes frekvencia (kHz)	Függőleges frekvencia (Hz)
720 x 400	31,468	70
640 x 480	31,469 37,500	60 75
800 x 600	37,879 46,875	60 75
832 x 624	49,725	75
1024 x 768 (XGA)	48,363 56,470 60,123	60 70 75
1280 x 768 (WXGA)	47,776	60
1360 x 768 (WXGA)	47,720	60
1366 x 768 (WXGA)	47,720	60



#### Megjegyzés

- Az optimális képminőség érdekében használja a szabványos WXGA1360x768 számítógép-jelkimenetet 60 Hz-es frissítési frekvenciával. Egyéb formátumok (VGA, SVGA stb.) és frissítési frekvenciák használata ronthatja a képminőséget. (A számítógép videokimeneti formátumának beállításáról a számítógép használati útmutatójában olvashat bővebben).
- Ha a képernyőn az **No signal** (Eltérő frekvencia) üzenet jelenik meg, állítsa be a számítógép jelkimenetét a **Monitor megjelenítési jellemzői** táblázatban felsorolt egyik formátumra.
- A vízszintes és a függőleges frekvencia bemeneti szinkronizálása külön történik.

#### DPM (Képernyő-energiagazdálkodás) mód

Ha a számítógép energiatakarékos üzemmódba kapcsol, a monitor automatikusan DPM módba vált.

Ha nem a készülékhez kapott PC-kábelt használja, előfordulhat, hogy a DPM mód nem működik.

- Az **DPM (Képernyő-energiagazdálkodás) mód** funkció nem használható HDMI PC módban

#### ■ DTV

Csatlakozó Mód	Component	RGB (DTV)	HDMI (DTV)
480i	o	x	x
576i	o	x	x
480p	o	o	o
576p	o	o	o
720p	o	o	o
1080i	o	o	o

### Tápkábel csatlakoztatása

- Csatlakoztassa a tápkábelt az ábrán látható módon.

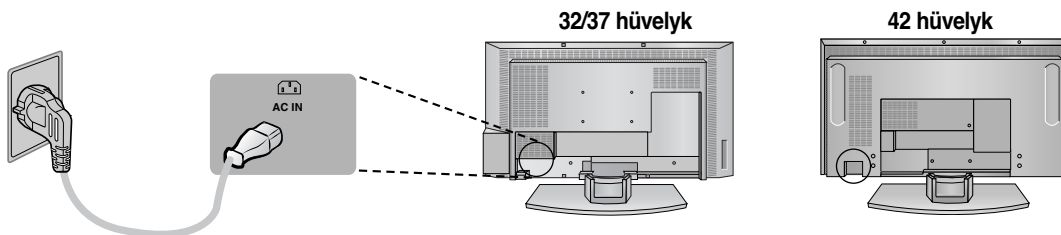

# Működés

## A készülék alapvető működése

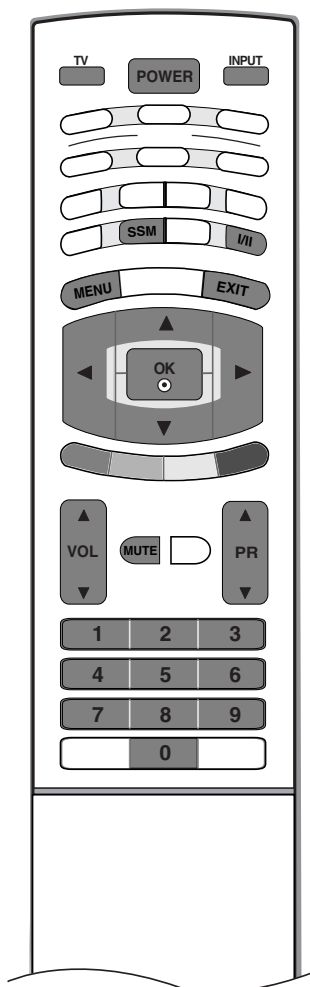

### A készülék be/kikapcsolása

**1** Először csatlakoztassa az összes berendezést. Csatlakoztassa a tápkábelt a készülékhez, majd a kábel másik végét dugja be a fali aljzatba. A TV-készülék bekapcsolásához nyomja meg a készüléken található **POWER** (TÁPELLÁTÁS) gombot. Kigyullad a tápellátás jelzőfénye.

- Készenléti üzemmódban a **POWER** (TÁPELLÁTÁS), a **PR ▲ / ▼**, a **TV, INPUT** vagy a **MULTIMEDIA** (MULTIMÉDIA) gombok, illetve a távirányító számgombjai bármelyikének megnyomásával bekapcsolható a készülék.

**2** A TV-készülék kikapcsolásához nyomja meg a távirányító **POWER** (TÁPELLÁTÁS) gombját. Ha hosszabb időre elutazik otthonról, húzza ki a tápdugót a fali aljzattól.

### Hangerő beállítása

**1** A hangerő beállítását a **VOL ▲ / ▼** gomb megnyomásával végezheti el.

**2** A hang elnémításához nyomja meg a **MUTE** (NÉMÍTÁS) gombot. A némítást a **MUTE** (NÉMÍTÁS), a **VOL ▲ / ▼**, az **I/II** vagy az **SSM** gomb megnyomásával szüntetheti meg.

### Programválasztás

**1** A kívánt programszámot a **PR ▲ / ▼** vagy a számgombok használatával választhatja ki.

### Nyelvválasztás a képernyőn

**1** Nyomja meg a **MENU** gombot, majd a **▲ / ▼** gomb segítségével válassza ki a **SPECIAL** (SPECIÁLIS) menüt.

**2** A **Language** (Nyelv) lehetőséget a **▶**, majd a **▲ / ▼** gomb megnyomásával választhatja ki.

**3** Nyomja meg a **▶**, majd a **▲ / ▼** gombot és válassza ki a megfelelő nyelvet. A képernyőn a beállítások a kiválasztott nyelven fognak megjelenni.

**4** Nyomja meg az **OK** gombot.

**5** A normál TV nézethez való visszatéréshez nyomja meg a **EXIT** gombot.

# Működés

## A készülék alapvető működése

### A képernyőn megjelenő menü használata

- 1 Nyomja meg a **MENU** gombot, majd a **▲ / ▼** gomb segítségével jelenítse meg a menüket.
- 2 A menüelemet a **▶**, majd a **▲ / ▼** gomb megnyomásával választhatja ki.
- 3 Az almenüben vagy a legördülő menüben lévő elem beállítását a **◀ / ▶** gombbal módosíthatja.  
A menüben az **OK** vagy a **MENU (MENÜ)** gomb megnyomásával léphet át felsőbb szintű menüre.

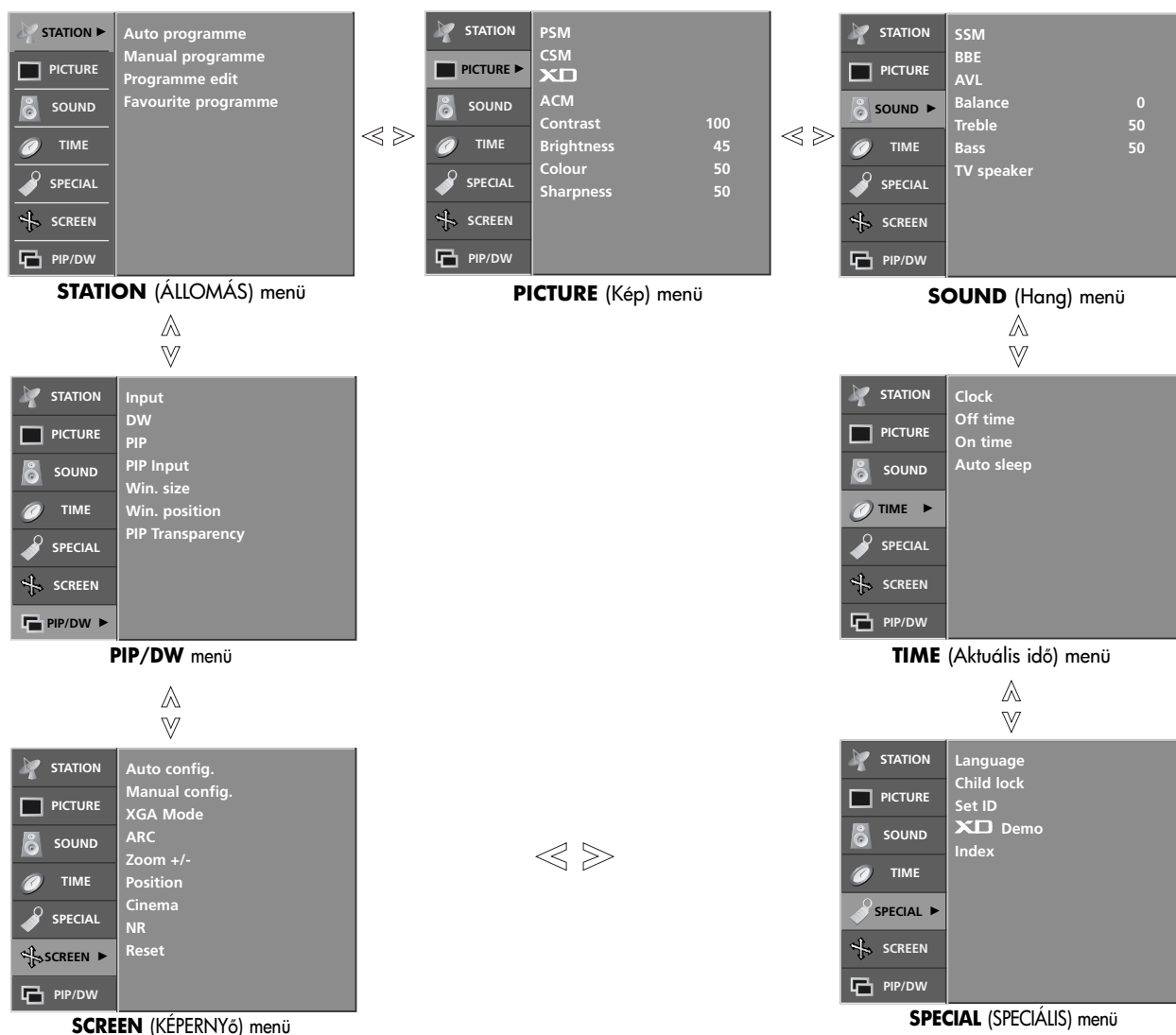

### Megjegyzés

- a. Az OSD (Képernyőn megjelenő menü) funkció a grafikus ábrák segítségével a képernyő kényelmes beállítását teszi lehetővé.
- b. A kézikönyvben szereplő OSD-ábrák az Ön által vásárolt termék OSD-menüjétől eltérőek lehetnek, mivel csak példaként segítik a készülék üzemeltetésének bemutatását.
- c. Teletext módban a menük nem jelennek meg.



# Tévéállomások beállítása

A programszámok (0-tól 99-ig) segítségével összesen 100 tévéállomás tárolható. Az állomások alapbeállítását követően a ▲ / ▼ vagy a számgombok használatával keresheti meg a beprogramozott állomásokat.

Az állomások az automatikus vagy a kézi üzemmódok segítségével finomhangolhatók.

## Automatikus programbeállítás

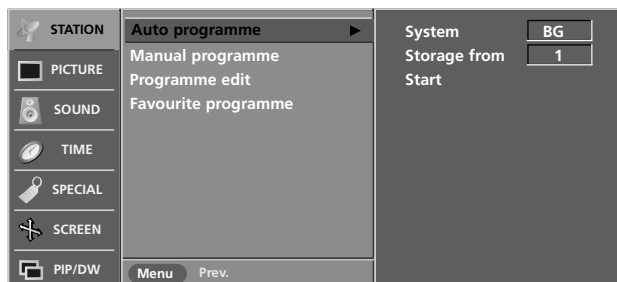
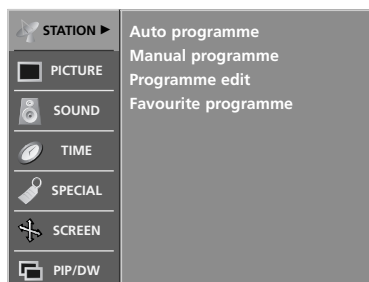

MAGYAR

- A módszer segítségével tárolható a készülék által fogható összes állomás. Ajánlatos a készülék üzembe helyezésekor az automatikus programozás funkciót használni.

**1** Nyomja meg a **MENU** gombot, majd a ▲ / ▼ gomb segítségével válassza ki a **STATION (ÁLLOMÁS)** menüt.

**2** A ► és a ▲ / ▼ gomb segítségével válassza ki az **Auto programme** funkciót.

**3** A **System** (Rendszer) lehetőséget a ►, majd a ▲ / ▼ gomb megnyomásával választhatja ki.

**4** A készülék rendszermenüjét a ◀ / ▶ gomb megnyomásával választhatja ki.

**BG** : PAL B/G, SECAM B/G (Európa/Kelet-Európa)  
**I** : PAL I/II (Egyesült Királyság/Irország)  
**DK** : PAL D/K, SECAM D/K (Kelet-Európa)  
**L** : SECAM L/L' (Franciaország)

**5** A **Storage from** lehetőséget a ▲ / ▼ gomb megnyomásával választhatja ki.

**6** A kezdő program számát a ◀ / ▶ vagy a számgombok használatával választhatja ki. A számgombok használatakor a 10 alatti számok elé írjon 0-át (például 5 esetén 05-öt írjon be).

**7** A **Start** lehetőséget a ▲ / ▼ gomb megnyomásával választhatja ki.

**8** Az automatikus programozás elindításához nyomja meg a ► gombot. A készülék tárolja az összes fogható állomást. Tárolja az állomás nevét is a VPS (Video Programme Service), a PDC (Programme Delivery Control) vagy a TELETEXT adatokat küldő állomásokhoz. Ha az állomáshoz nem rendelhető név, akkor a készülék a csatornaszámot rendeli hozzá egy C (V/UHF 01-69) vagy S (01-47-es kábel) betűvel az elején.

Az automatikus programozás leállításához nyomja meg a **MENU** gombot. Az automatikus programozás befejezése után megjelenik a képernyőn a **Programozás** menü. A tárolt program szerkesztéséről bővebb tájékoztatást olvashat a Program szerkesztése című részben.

**9** A normál TV nézethez való visszatéréshez nyomja meg a **EXIT** gombot.

# Tévéállomások beállítása

## Kézi programbeállítás

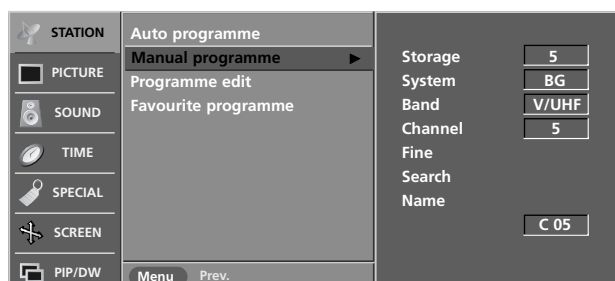
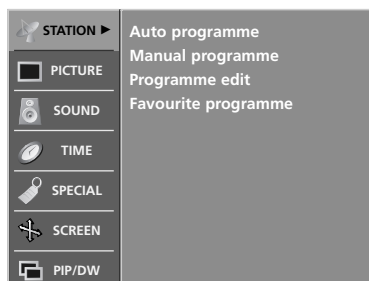

- A programokat kézzel is beállíthatja, és az állomásokat tetszés szerinti sorrendbe rendezheti.

- 1 Nyomja meg a **MENU** gombot, majd a **▲ / ▼** gomb segítségével válassza ki a **STATION**(ÁLLOMÁS) menüt.
- 2 A **Manual programme** (Kézi hangolás) lehetőséget a **▶**, majd a **▲ / ▼** gomb megnyomásával választhatja ki.
- 3 A **Storage** lehetőség kiválasztásához nyomja meg a **▶**, majd a **▲ / ▼** gombot.
- 4 A kívánt program számát (0-99) a **◀ / ▶** vagy a számgombok használatával választhatja ki. A számgombok használatakor a 10 alatti számok elé írjon 0-át (például 5 esetén 05-öt írjon be).
- 5 A **System** (Rendszer) lehetőséget a **▲ / ▼** gomb megnyomásával választhatja ki.
  - BG** : PAL B/G, SECAM B/G (Európa/Kelet-Európa)
  - I** : PAL I/II (Egyesült Királyság/Irország)
  - DK** : PAL D/K, SECAM D/K (Kelet-Európa)
  - L** : SECAM L/L' (Franciaország)
- 7 A **Band** lehetőséget a **▲ / ▼** gomb megnyomásával választhatja ki.
- 8 A **V/UHF** vagy a **Cable** (Kábel) lehetőséget a **◀ / ▶** gomb megnyomásával választhatja ki.
- 9 A **Channel** (Csatorna) lehetőség kiválasztásához nyomja meg a **▲ / ▼** gombot.
- 10 A kívánt programot a **◀ / ▶** gomb vagy a számgombok segítségével választhatja ki. Ha lehet, válassza ki a program számát közvetlenül, a számgombok megnyomásával. A 10 alatti számok elé írjon 0-át (például 5 esetén 05-öt írjon be).
- 11 A Keresés lehetőséget a **▲ / ▼** gomb megnyomásával választhatja ki.
- 12 Nyomja meg a **◀ / ▶** gombot a keresés elindításához. A keresés megáll, ha egy állomást talál.
- 13 A tároláshoz nyomja meg az **OK** gombot.
- 14 Ha egy másik állomást szeretne tárolni, ismétlje meg a **3-13.** lépést.
- 15 A normál TV nézethez való visszatéréshez nyomja meg a **EXIT** gombot.

## Finomhangolás

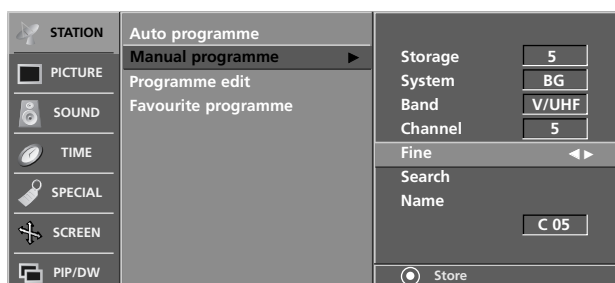

MAGYAR

- Általában a finomhangolásra akkor van szükség, ha a vétel minősége nem megfelelő.

- 1** Nyomja meg a **MENU** gombot, majd a ▲ / ▼ gomb segítségével válassza ki a **STATION** (ÁLLOMÁS) menüt.
- 2** A **Manual programme** (Kézi hangolás) lehetőséget a ►, majd a ▲ / ▼ gomb megnyomásával választhatja ki.
- 3** A **Fine** lehetőség kiválasztásához nyomja meg a ►, majd a ▲ / ▼ gombot.
- 4** A ◀ / ▶ gomb segítségével történő finomhangolással elérheti a legjobb kép- és hangminőséget.
- 5** A tároláshoz nyomja meg az **OK** gombot.
- 6** A normál TV nézethez való visszatéréshez nyomja meg a **EXIT** gombot.



# Tévéállomások beállítása

## Állomásnév hozzárendelése

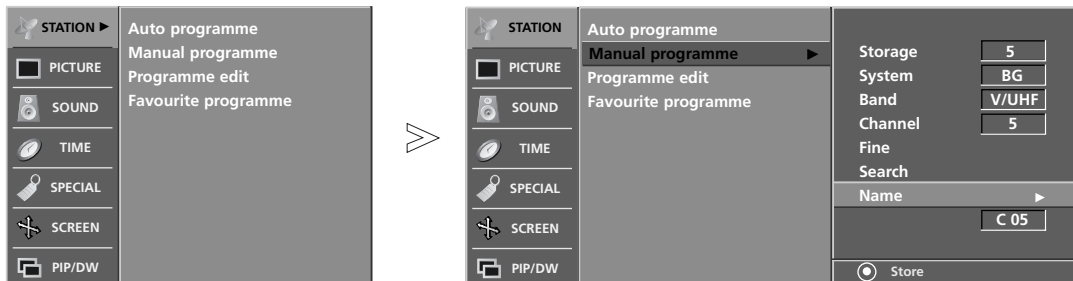

- A programszámhoz öt karakterből álló állomásnevet is rendelhet.

- 1** Nyomja meg a **MENU** gombot, majd a **▲ / ▼** gombot a **STATION** (ÁLLOMÁS) menü kiválasztásához.
- 2** A **Manual programme** (Kézi hangolás) lehetőséget a **▶**, majd a **▲ / ▼** gomb megnyomásával választhatja ki.
- 3** A **Name** (Név) lehetőséget a **▶**, majd a **▲ / ▼** gomb megnyomásával választhatja ki.
- 4** Nyomja meg a **▶**, majd a **▲ / ▼** gombot. Használhatja az üres gombot, a **+**, **-** gombot, a **0-9** számgombokat, valamint az **A-Z** betűket.
- 5** A **◀ / ▶** gomb megnyomásával válassza ki a helyet, majd válassza ki a második karaktert, és így tovább.
- 6** A tároláshoz nyomja meg az **OK** gombot.
- 7** A normál TV nézethez való visszatéréshez nyomja meg a **EXIT** gombot.

## Program szerkesztése

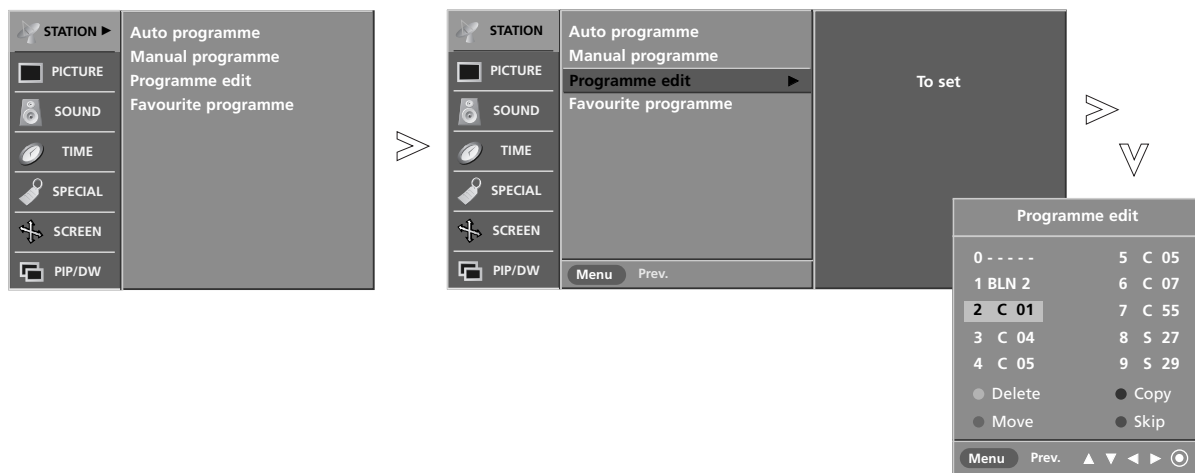

MAGYAR

- A funkció lehetővé teszi a tárolt programok törlését vagy átvégzését. Az állomásokat áthelyezheti egy másik programszámra vagy üres állomásadatokat szűrhet be a kiválasztott programszámhoz.

- 1 Nyomja meg a **MENU** gombot, majd a **▲ / ▼** gombot a **STATION** (ÁLLOMÁS) menü kiválasztásához.
- 2 A **programme edit** (Programozás) lehetőséget a **▶**, majd a **▲ / ▼** gomb megnyomásával választhatja ki.
- 3 A **programme edit** (Programozás) menü megjelenítéséhez nyomja meg a **▶** gombot.

### ■ Program törlése

1. Válassza ki a törlendőprogramot a **▲ / ▼ / ◀ / ▶** gomb segítségével.
2. Nyomja meg kétszer a **PIROS** gombot.  
A készülék törli a kiválasztott programot, és az utána következő programokat egy hellyel feljebb tolja.

### ■ Program másolása

1. Válassza ki a másolandó programot a **▲ / ▼ / ◀ / ▶** gomb segítségével.
2. Nyomja meg a **ZÖLD** gombot.  
A készülék az utána következő programokat egy hellyel lejjebb tolja.

### ■ Program áthelyezése

1. Válassza ki az áthelyezendő programot a **▲ / ▼ / ◀ / ▶** gomb segítségével.
2. Nyomja meg a **SÁRGA** gombot.
3. Helyezze át a programot a megfelelő programszámhoz a **▲ / ▼ / ◀ / ▶** gomb segítségével.
4. Nyomja meg ismét a **SÁRGA** gombot a funkció kikapcsolásához.

### ■ Programszám átvégzése

1. Válassza ki az átvégrendő programszámot a **▲ / ▼ / ◀ / ▶** gomb segítségével.
2. Nyomja meg a **KÉK** gombot. Az átvégrendő program kék színre vált.
3. Nyomja meg ismét a **KÉK** gombot az átvégrendő program kikapcsolásához. A programszám átvégzése azt jelenti, hogy azt nem választhatja ki a **▲ / ▼** gomb segítségével a normál tévénézés során. Ha ki szeretné választani az átvégrendő programot, a számgombok segítségével adja meg közvetlenül a program számát vagy válassza ki azt a Programozás, illetve a Table (Táblázat) menüben.

- 4 A normál TV nézethez való visszatéréshez nyomja meg a **EXIT** gombot.



# Tévéállomások beállítása

## Kedvenc program

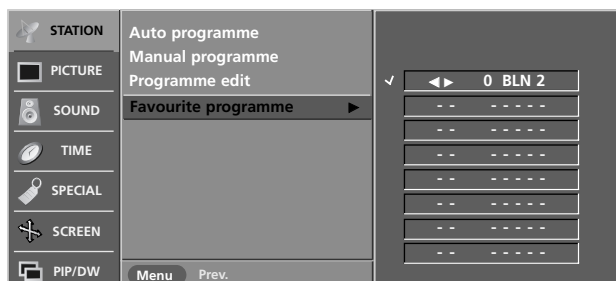
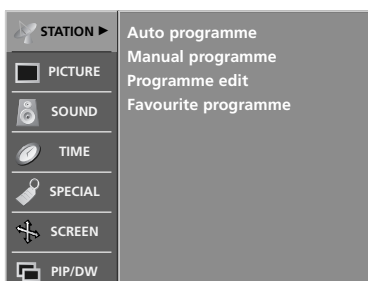

- A funkció segítségével közvetlenül kiválaszthatja a kedvenc programokat.
- Kétszer nyomja meg a **FAVOURITE** gombot a tárolt kedvenc programok kiválasztásához.

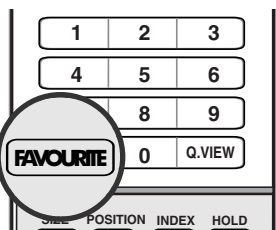

- 1 Nyomja meg a **MENU** gombot, majd a **▲ / ▼** gomb segítségével válassza ki a **STATION** (ÁLLOMÁS) menüt.
- 2 A **Favourite programme** (Kedvencek) lehetőséget a **▶**, majd a **▲ / ▼** gomb megnyomásával választhatja ki.
- 3 Nyomja meg a **▶** gombot.
- 4 Nyomja meg a **▲ / ▼** gombot a ----- lehetőség kiválasztásához.
- 5 A megfelelő programot a **◀ / ▶** gomb vagy a számgombok segítségével választhatja ki. A 10 alatti számok elé írjon 0-át (például 5 esetén 05-öt írjon be).
- 6 Ha egy másik programot szeretne tárolni, ismételje meg a **4-5.** lépést. Legfeljebb 8 programot tárolhat.
- 7 A normál TV nézethez való visszatéréshez nyomja meg a **EXIT** gombot.

## A programtáblázat behívása

- A memóriában tárolt programokat a programtáblázat megjelenítésével ellenőrizheti.

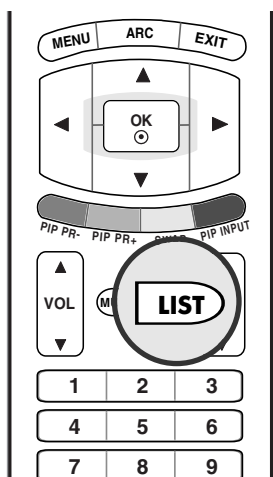

### ■ A programtáblázat megjelenítése

A **Programme table** (Programtáblázat) menü megjelenítéséhez nyomja meg a **LIST** (**LISTA**) gombot.

A képernyőn megjelenik a programtáblázat. Egy programtáblázat tíz programot tartalmaz az alábbiakban leírtak szerint.

0	----	5	C 05
1	BLN 2	6	C 07
2	C 01	7	C 55
3	C 04	8	S 27
4	C 05	9	S 29



### Megjegyzés

- a. A táblázatban szerepelhet néhány kék program. Ezeket automatikus programozással vagy Programozás módban átugrandó programként állították be.
- b. Ha a programtáblázatban a programok csatornaszámmal vannak jelölve, az mutatja, hogy nincs állomásnév hozzájuk rendelve.

### ■ Program kiválasztása a programtáblázatban

Válassza ki a programot a **▲ / ▼ / ◀ / ▶** gomb megnyomásával.

Majd nyomja meg az **OK** gombot.

A készülék átvált a kiválasztott programszámra.

### ■ A programtáblázat oldalainak lapozása

A táblázat 10 programozható oldalból áll, amelyek 100 programot tartalmaznak.

A **▲ / ▼ / ◀ / ▶** gomb ismételt megnyomásával válthat az oldalak között.

A normál TV nézethez való visszatéréshez nyomja meg a **EXIT** gombot.

# Képbéállítás

## Kép Státusz Mód

- Ez a funkció a készüléken beállítja a legmegfelelőbb képet.
- A **Contrast** (Kontraszt), **Brightness** (Fényerő), **Colour** (Szín), **Sharpness** (Élesség) és **Tint** (Árnyalat) (csak NTSC készülék esetén) kézi beállításakor a PSM automatikusan **User** (Egyéni) értékre vált.
- Alapbeállítás szerint a **Dynamic** (Dinamikus), **Standard** (Normál) és a **Mild** (Mérsékelt) képet optimális képvisztaadásra programozták, és ezek nem módosíthatók.
- Ha be van kapcsolva az "Intelligent Eye (Intelligens szem)" funkció, a képminőség a környezeti viszonyoknak megfelelően automatikusan beállításra kerül.
- A **PSM** értéket a **PICTURE** (KÉP) menüben is beállíthatja.

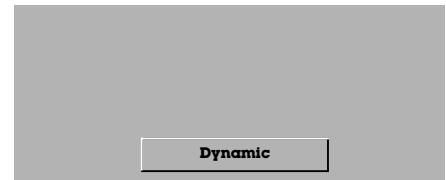
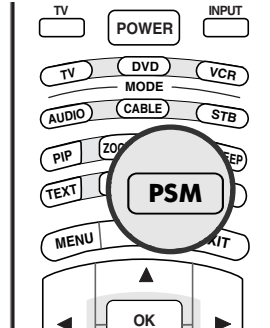

MAGYAR

- 1 A PSM gomb ismételt megnyomásával az alábbi sorrendben választhatja ki a képbéállítási lehetőségeket: **Intelligent Eye** (Intelligens szem), **Dynamic** (Dinamikus), **Standard** (Normál), **Mild** (Mérsékelt) vagy **User** (Egyéni).

## CSM (Colour Status Memory – Színállapot-memória)

STATION	PSM	
PICTURE	CSM	
	XD	
SOUND	ACM	
	Contrast	100
TIME	Brightness	45
	Colour	50
SPECIAL	Sharpness	50
SCREEN		
PIP/DW		



STATION	PSM	
PICTURE	CSM	
	XD	
SOUND	ACM	
	Contrast	100
TIME	Brightness	45
	Colour	50
SPECIAL	Sharpness	50
SCREEN		
PIP/DW		
	Menu	Prev.

Cool	
✓ Normal	
Warm	
User	
Red	0
Green	0
Blue	0

- Ha vissza akarja állítani a beállítást az alapértelmezett értékekre, válassza a **Normal** (Szokások) lehetőséget.
- Ha kézzel állítja a színhőmérsékletet (piros, zöld vagy kék), a **CSM** (Színállapot-memória) automatikusan **User** (Egyéni) értékre vált.

- 1 Nyomja meg a **MENU** gombot, majd a **▲ / ▼** gomb segítségével válassza ki a **PICTURE** (Kép) menüt.
- 2 A **CSM** lehetőség kiválasztásához nyomja meg a **▶**, majd a **▲ / ▼** gombot.
- 3 A **Cool** (Hideg), a **Normal** (Normál), a **Warm** (Meleg) vagy a **User** (Egyéni) lehetőség kiválasztásához nyomja meg a **▶**, majd a **▲ / ▼** gombot.
  - **Cool** (Hideg) : Kevésbé élénk színek több kézzel.
  - **Normal** (Normál) : Az értékek alaphelyzetbe állítása (vissza az alapbeállításokra).
  - **Warm** (Meleg) : A melegebb színek (például a vörös) kiemelése.
  - **User** (Egyéni) : A vörös, a zöld és a kék színek egyéni színhőmérsékletre állítása.
    1. Nyomja meg a **▲ / ▼** gombot a **User** (Egyéni) lehetőség kiválasztásához.
    2. Nyomja meg a **▶** gombot, majd a **▲ / ▼** gombbal válassza ki a **Red** (Vörös), a **Green** (Zöld) vagy a **Blue** (Kék) lehetőséget.
    3. A **◀ / ▶** gomb megnyomásával elvégezheti a megfelelő beállításokat.
- 4 A normál TV nézethez való visszatéréshez nyomja meg a **EXIT** gombot.

# Képbeállítás

## XD funkció

STATION	PSM	
PICTURE ▶	CSM	
	<b>XD</b>	
SOUND	ACM	
	Contrast	100
TIME	Brightness	45
	Colour	50
SPECIAL	Sharpness	50
SCREEN		
PIP/DW		



STATION	PSM		
PICTURE ▶	CSM		
	<b>XD</b>		√ On Off
SOUND	ACM		
	Contrast	100	
TIME	Brightness	45	
	Colour	50	
SPECIAL	Sharpness	50	
SCREEN			
PIP/DW	Menu	Prev.	

- Az **XD** az LG Electronic egyedi képjavító technológiája, mely speciális digitális jelfeldolgozási algoritmus segítségével jeleníti meg a valódi nagyfelbontású (HD) forrás képét.
- Egyes **PSM** beállítások (**Dynamic** (Dinamikus), **Standard** (Normál) vagy **Mild** (Mérsékelt)) kiválasztásakor az **XD** funkció automatikusan **On** (Be) állapotba kapcsol. Ha az **XD** beállítás állapota **Off** (Ki), a PSM automatikusan **User** (Egyéni) értékre vált, és az **ACM** funkció nem érhető el.
- Az **XD** funkció nem használható RGB PC/HDMI PC módban.

- 1 Nyomja meg a **MENU** gombot, majd a ▲ / ▼ gomb segítségével válassza ki a **PICTURE** (Kép) menüt.
- 2 A **XD** lehetőség kiválasztásához nyomja meg a ▶, majd a ▲ / ▼ gombot.
- 3 A **On** (Be) vagy **Off** (Ki) lehetőség kiválasztásához nyomja meg a ▶, majd a ▲ / ▼ gombot.
- 4 A normál TV nézethez való visszatéréshez nyomja meg a **EXIT** gombot.

## ACM (aktív színkezelés)

STATION	PSM	
PICTURE ▶	CSM	
	<b>XD</b>	
SOUND	ACM	
	Contrast	100
TIME	Brightness	45
	Colour	50
SPECIAL	Sharpness	50
SCREEN		
PIP/DW		



STATION	PSM		
PICTURE ▶	CSM		
	<b>XD</b>		
SOUND	ACM		√ Fleshone 0 Greentone 0 Bluetone 0
	Contrast	100	
TIME	Brightness	45	
	Colour	50	
SPECIAL	Sharpness	50	
SCREEN			
PIP/DW	Menu	Prev.	

- Az **ACM** beállítással kiválaszthatja a kívánt bőrszín-megjelenítési lehetőséget.
- Az **ACM** funkció a RGB PC/HDMI PC kivételével minden módban használható.

- 1 Nyomja meg a **MENU** gombot, majd a ▲ / ▼ gomb segítségével válassza ki a **PICTURE** (Kép) menüt.
- 2 A **ACM** lehetőség kiválasztásához nyomja meg a ▶, majd a ▲ / ▼ gombot.
- 3 Nyomja meg a ▶ gombot, majd a ▲ / ▼ gomb segítségével válassza ki a **Fleshone** (Vörös tónus), a **Greentone** (Zöld tónus) vagy a **Bluetone** (Kék tónus) lehetőséget.
- 4 A megfelelő módosítások elvégzéséhez nyomja meg a ◀ / ▶ gombot, majd azt a készülék Felhasználói képként tárolja.
- 5 A normál TV nézethez való visszatéréshez nyomja meg a **EXIT** gombot.



## sRGB

STATION	PSM	
PICTURE	CSM	
	XD	
SOUND	sRGB	
	Contrast	100
TIME	Brightness	45
SPECIAL		
SCREEN		
PIP/DW		



STATION	PSM		
PICTURE	CSM		
	XD		
SOUND	sRGB		✓ On Off
	Contrast	100	
TIME	Brightness	45	
SPECIAL			
SCREEN			
PIP/DW	Menu	Prev.	

MAGYAR

- Amikor a készüléket olyan külső berendezéssel kapcsolja össze, amely rendelkezik az sRGB színbeállítási funkcióval, a készülék kompenzálja a színtelkülönbséget, hogy mindkét eszköz azonos képet mutasson.
- Az **sRGB** funkció RGB PC/HDMI PC módban használható.

- 1 Nyomja meg a **MENU** gombot, majd a ▲ / ▼ gomb segítségével válassza ki a **PICTURE** (Kép) menüt.
- 2 A **sRGB** lehetőség kiválasztásához nyomja meg a ►, majd a ▲ / ▼ gombot.
- 3 A **On** (Be) vagy **Off** (Ki) lehetőség kiválasztásához nyomja meg a ►, majd a ▲ / ▼ gombot.
- 4 A normál TV nézethez való visszatéréshez nyomja meg a **EXIT** gombot.

## Kézi képbeállítás

STATION	PSM	
PICTURE	CSM	
	XD	
SOUND	ACM	
	Contrast	100
TIME	Brightness	45
	Colour	50
SPECIAL	Sharpness	50
SCREEN		
PIP/DW		



STATION	PSM		
PICTURE	CSM		
	XD		
SOUND	ACM		
	Contrast	100	▬
TIME	Brightness	45	
	Colour	50	
SPECIAL	Sharpness	50	
SCREEN			
PIP/DW	Menu	Prev.	

- A **Contrast** (Kontraszt), a **Brightness** (Fényerő), a **Colour** (Szín), a **Sharpness** (Élesség) és a **Tint** (Árnyalat) (csak NTSC módban) tulajdonságait a kívánt szintre állíthatja.

- 1 Nyomja meg a **MENU** gombot, majd a ▲ / ▼ gomb segítségével válassza ki a **PICTURE** (Kép) menüt.
- 2 A megfelelő képelem kiválasztásához nyomja meg a ►, majd a ▲ / ▼ gombot. (**Contrast** (Kontraszt), **Brightness** (Fényerő), **Colour** (Szín) és **Sharpness** (Élesség))
- 3 A megfelelő módosítások elvégzéséhez nyomja meg a ◀ / ▶ gombot, majd azt a készülék Felhasználói képként tárolja.
- 4 A normál TV nézethez való visszatéréshez nyomja meg a **EXIT** gombot.



### Megjegyzés

- PC módban csak a **Contrast** (Kontraszt) és a **Brightness** (Fényerő) lehetőség jelenik meg.

# Hangbeállítás

## Hang státusz mód

- Az **SSM** segítségével külön beállítások nélkül is a legjobb hangminőséget kapja, mert a TV-készülék a program tartalma alapján végzi el a hangbeállítást.
- A hangszínszabályozó kézi beállításakor az **SSM** automatikusan **User** (Egyéni) módba kapcsol.
- Alapbeállítás szerint az **SRS TSXT**, a **Flat** (Normál), a **Music** (Zene), a **Movie** (Mozi) és a **Sports** (Sport) hangot optimális hangvisztaadásra programozták, és ezek nem módosíthatók.
- **SRS TSXT** módban a **BBE**, a **Treble** (Magashangok) és a **Bass** (Mélyhangok) funkció nem használható.
- Az **SSM** értékét a **SOUND** (HANG) menüben is beállíthatja.

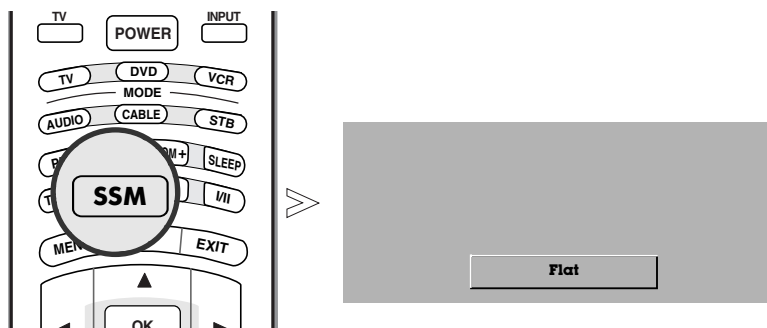

- 1 Az SSM gomb ismételt megnyomásával az alábbi sorrendben választhatja ki a képbeállítási lehetőségeket. **SRS TSXT**, **Flat** (Normál), **Music** (Zene), **Movie** (Mozi), **Sports** (Sport) és **User** (Egyéni).

- Az TruSurround XT technológia az SRS Labs, Inc. céggel kötött licencszerződésnek megfelelően került a termékbe.
- A  jel az SRS Labs, Inc. védjegye.

## BBE

STATION	SSM
PICTURE	BBE
SOUND ▶	Balance 0
	Treble 50
	Bass 50
TIME	TV speaker
SPECIAL	
SCREEN	
PIP/DW	



STATION	SSM	✓ On Off
PICTURE	BBE ▶	
SOUND ▶	Balance 0	
	Treble 50	
	Bass 50	
TIME	TV speaker	
SPECIAL		
SCREEN		
PIP/DW	Menu Prev.	

- A BBE High Definition Sound visszaállítja a hang tisztaságát és hallhatóságát, így a beszéd érthetőbbé, a zene pedig élethűvé válik.

- 1 Nyomja meg a **MENU** gombot, majd a ▲ / ▼ gomb segítségével válassza ki a **SOUND** (Hang) menüt.
- 2 A **BBE** lehetőség kiválasztásához nyomja meg a ▶, majd a ▲ / ▼ gombot.
- 3 A **On** (Be) vagy **Off** (Ki) lehetőség kiválasztásához nyomja meg a ▶, majd a ▲ / ▼ gombot.
- 4 A normál TV nézethez való visszatéréshez nyomja meg a **EXIT** gombot.

- **BBE**®. A BBE Sound, Inc. engedélye alapján gyártva.





# Hangbeállítás

## TV hangszórója

STATION	SSM
PICTURE	BBE
	AVL
SOUND ▶	Balance 0
	Treble 50
	Bass 50
	TV speaker
SPECIAL	
SCREEN	
PIP/DW	



STATION	SSM	
PICTURE	BBE	
	AVL	
SOUND	Balance 0	
	Treble 50	
	Bass 50	
	TV Speaker ▶	✓ On Off
SPECIAL		
SCREEN		
PIP/DW	Menu Prev.	

- Lehetősége van a belső hangszóró beállítására is.
- Ha egy külső hifi-berendezést szeretne használni, kapcsolja ki a készülék belső hangszóróit.

- 1** Nyomja meg a **MENU** gombot, majd a ▲ / ▼ gomb segítségével válassza ki a **SOUND** (Hang) menüt.
- 2** Az **TV Speaker** lehetőség kiválasztásához nyomja meg a ▶, majd a ▲ / ▼ gombot.
- 3** A **On** (Be) vagy **Off** (Ki) lehetőség kiválasztásához nyomja meg a ▶, majd a ▲ / ▼ gombot.
- 4** A normál TV nézethez való visszatéréshez nyomja meg a **EXIT** gombot.

## I/II

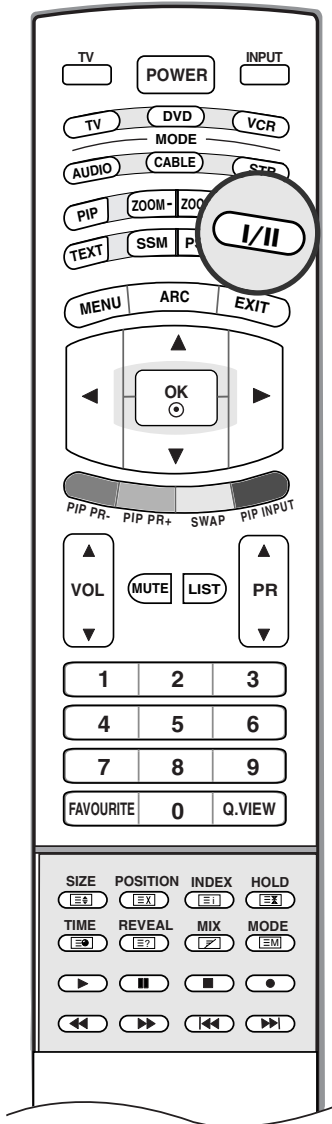

### ■ Sztereó/kettős vétel

Ha kiválaszt egy programot, az állomáshoz tartozó hangadatok megjelennek a programszám és az állomásnév eltűnése után.

Közvetítés	A képernyőn megjelenő üzenet
Monó	<b>MONO</b>
Sztereó	<b>STEREO</b>
Kettős	<b>DUAL I</b>

#### • Monohang kiválasztása

Sztereovétel esetén, ha a sztereójel gyenge, az I/II gomb kétszeri megnyomásával átválthat monó üzemmódra. Monovétel esetén javul a hangmélység. Ha vissza szeretne váltani sztereó üzemmódba, ismét nyomja meg kétszer az I/II gombot.

#### • Nyelvválasztás kettős nyelvű közvetítés során

Ha a készülék két nyelven fogja a programot, az I/II gomb kétszeri megnyomásával átválthat **DUAL I (KETTŐS I)**, **DUAL II (KETTŐS II)** vagy **DUAL I+II (KETTŐS I+II)** módra.

A **DUAL I (KETTŐS I)** funkció az elsődleges közvetítési nyelvet kapcsolja be.

A **DUAL II (KETTŐS II)** funkció a másodlagos közvetítési nyelvet kapcsolja be.

A **DUAL I+II (KETTŐS I+II)** módban a két hangszóró különböző nyelveken szól.

### ■ NICAM vétel (Ez a funkció nem minden országban áll rendelkezésre)

Ha készüléke NICAM vételre alkalmas vevőkészülékkel van felszerelve, kiváló minőségű NICAM (Near Instantaneous Companding Audio Multiplex) digitális hangot tud fogadni.

Az I/II gomb ismételt megnyomásával kiválaszthatja a vett adás típusának megfelelő hangkimenetet az alábbiakban leírtak szerint.

1. NICAM monó vétel esetén kiválaszthatja a **NICAM MONO** vagy az FM MONO lehetőséget.
2. NICAM sztereó vétel esetén választhatja a **NICAM, STEREO** vagy az FM MONO lehetőséget. Ha a sztereójel gyenge, váltson át FM monó módra.
3. NICAM kettős vétel esetén kiválaszthatja a **NICAM DUAL I (NICAM KETTŐS I)**, a **NICAM DUAL II (NICAM KETTŐS II)**, a **NICAM DUAL I+II (NICAM KETTŐS I+II)** vagy a **MONO** lehetőséget. Ha az FM monó lehetőséget választja, megjelenik a **MONO** felirat a képernyőn.

### ■ Hangkimenet kiválasztása

**AV1, AV2, AV3, S-Video, Component (Kompozit), RGB PC/RGB DTV** vagy a **HDMI PC/HDMI DTV** módban megadhatja a bal és jobb hangszóró hangkimenetét.

A I/II gomb többszöri megnyomásával válassza ki a hangkimenetet.

**L+R** : A bal hangbemenet jele a bal oldali hangszórón, a jobb hangbemenet a jobb oldali hangszórón szólal meg.

**L+L** : A bal hangbemenet jele a szólal meg mindkét hangszórón.

**R+R** : A jobb hangbemenet jele a szólal meg mindkét hangszórón.

# AKTUÁLIS IDŐ menü

## Óra beállítása

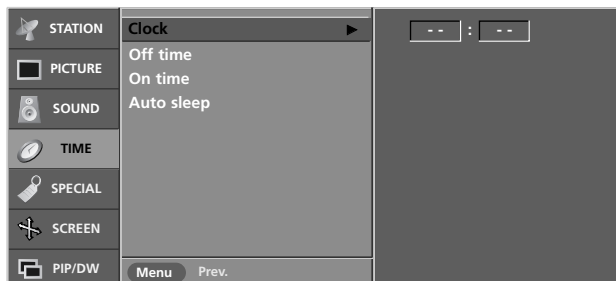
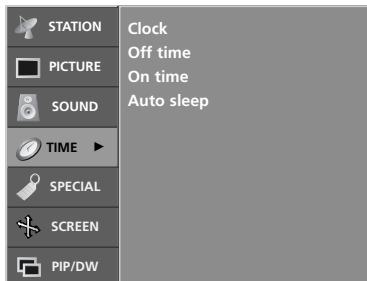

- Az időzítési funkció be-/kikapcsolása előtt pontosan be kell állítania az időt.
- Ha az időbeállítás kitörlődik, mert áramszünet történt vagy kihúzta a készülék tápkábelét, állítsa be ismét az órát.

- 1 Nyomja meg a **MENU** gombot, majd a **▲ / ▼** gombot a **TIME** (AKTUÁLIS IDŐ) menü kiválasztásához.
- 2 **Clock** lehetőség kiválasztásához nyomja meg a **▶**, majd a **▲ / ▼** gombot.
- 3 **A ▶**, majd a **▲ / ▼** gomb megnyomásával beállíthatja az órákat.
- 4 **A ▶**, majd a **▲ / ▼** gomb megnyomásával beállíthatja a percekét.
- 5 A normál TV nézethez való visszatéréshez nyomja meg a **EXIT** gombot.

## Be-/kikapcsolási idő

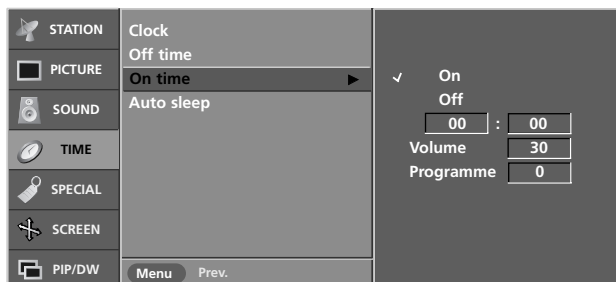
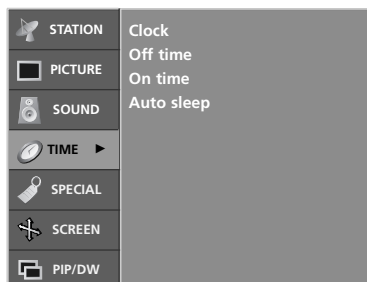

- A kikapcsolás-időzítő automatikusan készenléti üzemmódba állítja a készüléket az előre megadott időpontban.

- 1 Nyomja meg a **MENU** gombot, majd a **▲ / ▼** gombot a **TIME** (AKTUÁLIS IDŐ) menü kiválasztásához.
- 2 Az **Off time** (Kikapcsolási idő) vagy az **On time** (Bekapcsolási idő) lehetőség kiválasztásához nyomja meg a **▶**, majd a **▲ / ▼** gombot.
- 3 A **On** (Be) lehetőséget a **▶**, majd a **▲ / ▼** gomb megnyomásával választhatja ki. Ha törölni szeretné az automatikus be- és kikapcsolást, nyomja meg a **▲ / ▼** gombot az **Off** (Ki) lehetőség kiválasztásához.
- 4 **A ▶**, majd a **▲ / ▼** gomb megnyomásával beállíthatja az órákat.
- 5 **A ▶**, majd a **▲ / ▼** gomb megnyomásával beállíthatja a percekét.
- 6 **Csak az On time (Bekapcsolási idő) funkciónál:** **A ▶**, majd a **▲ / ▼** gomb használatával beállíthatja a hangerőszintet és a programszámot.
- 7 A normál TV nézethez való visszatéréshez nyomja meg a **EXIT** gombot.



### Megjegyzés

- a. A tápellátás megszakadása (a tápcsatlakozó kihúzása vagy áramszünet) esetén az órát újból be kell állítani.
- b. A készülék két órával az automatikus bekapcsolás után automatikusan visszavált készenléti üzemmódba, ha ezalatt nem nyomja meg egyik gombot sem.
- c. Ha beállítja a bekapcsolási vagy a kikapcsolási időt, ezek a funkciók naponta, a megadott időben működésbe lépnek.
- d. A kikapcsolás időzítése felülbírálja a bekapcsolás időzítését, ha azokat ugyanarra az időpontra állítja be.
- e. Ahhoz, hogy a bekapcsolás időzítése működjön, a készüléknek készenléti üzemmódban kell lennie.

## Automatikus alvó üzemmód

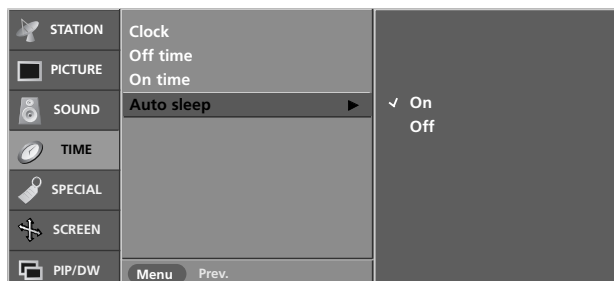
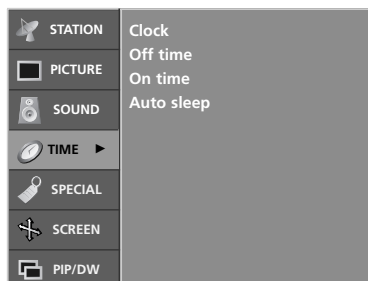

MAGYAR

- Ha bekapcsolta az automatikus alvó üzemmódot és nincs bemeneti jel, akkor 10 perc eltelte után a TV automatikusan kikapcsol.

- 1 Nyomja meg a **MENU** gombot, majd a **▲ / ▼** gombot a **TIME** (AKTUÁLIS IDő) menü kiválasztásához.
- 2 Az **Auto sleep** lehetőség kiválasztásához nyomja meg a **▶**, majd a **▲ / ▼** gombot.
- 3 A **On** (Be) vagy **Off** (Ki) lehetőség kiválasztásához nyomja meg a **▶**, majd a **▲ / ▼** gombot.
- 4 A normál TV nézethez való visszatéréshez nyomja meg a **EXIT** gombot.

## Alvó üzemmód időzítő

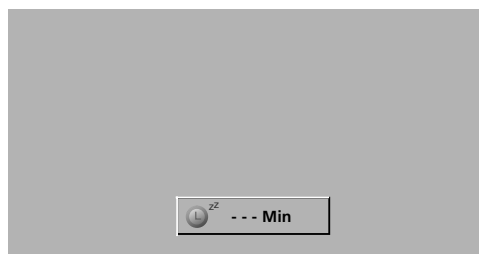
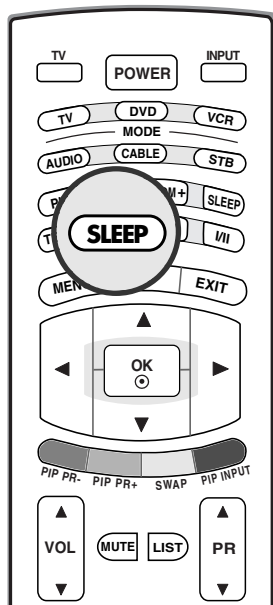

- 1 A **SLEEP** (ALVÁS) gomb ismételt megnyomásával beállíthatja a percek számát. A képernyőn először a ' - - - ' lehetőség jelenik meg, utána pedig az alvó üzemmód időzítési beállításai: 10, 20, 30, 60, 90, 120, 180 és 240 perc.
- 2 A visszazámlálás a megadott számú perctől kezdődik.
- 3 A TV-készülék kikapcsolásáig hátralévő időt a **SLEEP** (ALVÁS) gomb egyszeri megnyomásával ellenőrizheti.
- 4 Az alvó üzemmód időzítésének visszavonásához ismételten nyomja meg a **SLEEP** (ALVÁS) gombot, amíg a ' - - - ' felirat nem jelenik meg.



### Megjegyzés

- a. Az alvó üzemmód bekapcsolásáig fennmaradó időt a **SLEEP** (ALVÁS) gomb egyszeri megnyomásával ellenőrizheti.
- b. Amikor kikapcsolja a készüléket, az alapértelmezett alvó üzemmód időzítés kikapcsol.



# SPECIAL (SPECIÁLIS) menü

## Gyermekzár

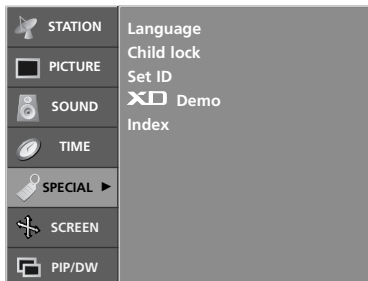

- A TV beállítható úgy, hogy csak a kézi távirányítóval lehessen vezérelni. A funkció használatával megakadályozhatja a felügyelet nélküli tévénezést.

- 1 Nyomja meg a **MENU** gombot, majd a **▲ / ▼** gomb segítségével válassza ki a **SPECIAL (SPECIÁLIS)** menüt.
- 2 A **Child lock (Gyermekzár)** lehetőséget a **▶**, majd a **▲ / ▼** gomb megnyomásával választhatja ki.
- 3 A **On (Be)** vagy **Off (Ki)** lehetőség kiválasztásához nyomja meg a **▶**, majd a **▲ / ▼** gombot.
- 4 A normál TV nézethez való visszatéréshez nyomja meg a **EXIT** gombot.



### Megjegyzés

- a. A készülék úgy van programozva, hogy megőrizze az utoljára megadott beállítást, még akkor is, ha kikapcsolja a készüléket.
- b. A Child lock On (Gyermekzár Be) beállítás esetén nyomja meg a **POWER, INPUT, PR ▲ / ▼** (Tápellátás, Bemenet, Programváltás) gombokat a készüléken, illetve a **POWER, TV, INPUT, PR ▲ / ▼** vagy számgombokat (Tápellátás, Bemenet, Programváltás vagy számgombok) a távvezérlőn.
- c. Ha a Child lock On (Gyermekzár Be) beállítás esetén, tévénezés közben megnyomja az előlapon lévő bármelyik gombot, a képernyőn megjelenik a Child lock on (Gyermekzár bekapcsolva) felirat.

## XD Demo

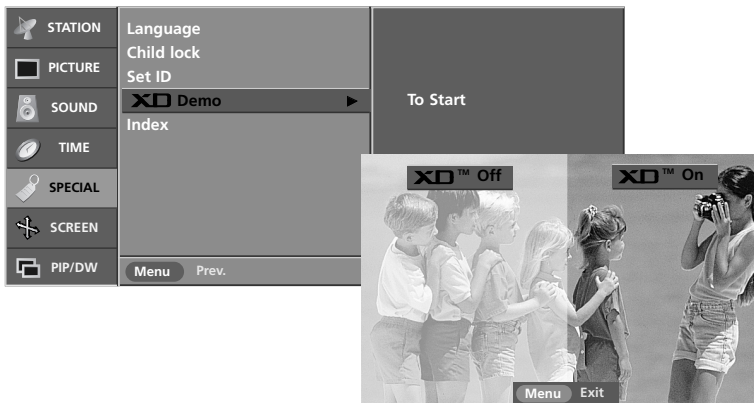
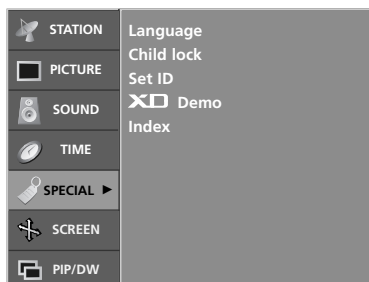

- Az XD Demo üzemmód be- és kikapcsolt állapota közötti különbség megjelenítése.
- Az **XD Demo** funkció nem használható RGB PC/HDMI PC módban.

- 1 Nyomja meg a **MENU** gombot, majd a **▲ / ▼** gomb segítségével válassza ki a **SPECIAL (SPECIÁLIS)** menüt.
- 2 A **XD Demo** lehetőséget a **▶**, majd a **▲ / ▼** gomb megnyomásával választhatja ki.
- 3 Nyomja meg a **▶** gombot az **XD Demo** funkció elindításához.
- 4 Az **XD Demo** üzemmód leállításához nyomja meg az **EXIT (KILÉPÉS)** gombot.



## Index megvilágítása

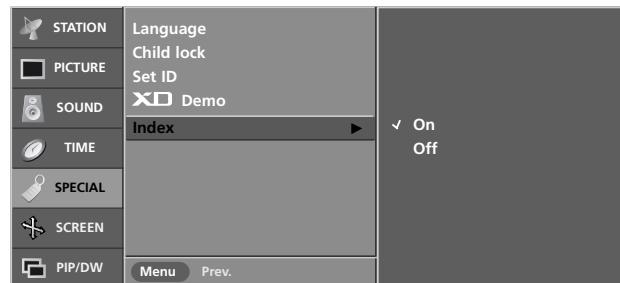
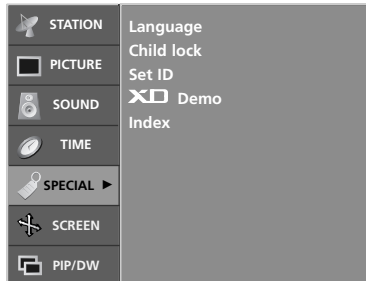

MAGYAR

- A funkció bekapcsolt állapotában bekapcsol a TV előlapján látható Index embléma világítása.

- 1** Nyomja meg a **MENU** gombot, majd a ▲ / ▼ gomb segítségével válassza ki a **SPECIAL** (SPECIÁLIS) menüt.
- 2** Az **Index** lehetőség kiválasztásához nyomja meg a ▶, majd a ▲ / ▼ gombot.
- 3** A **On** (Be) vagy **Off** (Ki) lehetőség kiválasztásához nyomja meg a ▶, majd a ▲ / ▼ gombot.
- 4** A normál TV nézethez való visszatéréshez nyomja meg a **EXIT** gombot.

# SCREEN (KÉPERNYŐ) menü

## Automatikus konfigurálás

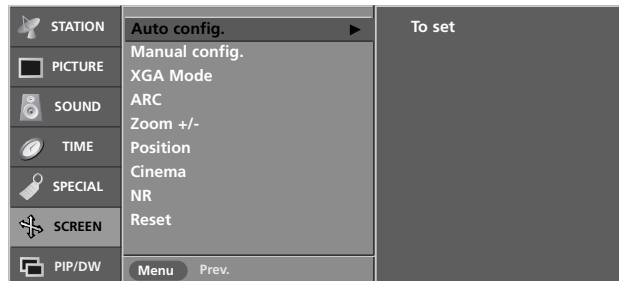
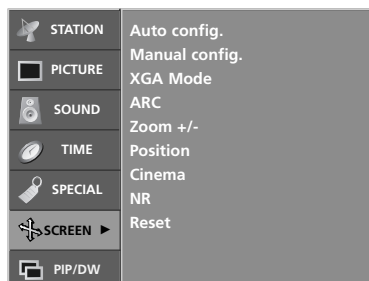

- Az **Auto config.** (Automatikus beállítás) funkció csak RGB PC módban használható.
- Automatikusan beállítja a kép helyét, és minimalizálja a remegést.
- Ha a beállítások elvégzése után a képminőség még mindig nem megfelelő, nem a TV-készülék hibás, hanem további beállításokra van szükség.
- A képernyő helyzetének, órajelének és fázisának automatikus beállítására szolgál. (A megjelenített kép néhány másodpercre eltűnik az automatikus konfigurálás közben.)

- 1 Nyomja meg a **MENU (MENÜ)** gombot, majd a **▲ / ▼** gomb segítségével válassza ki a **SCREEN (KÉPERNYŐ)** menüt.
- 2 Az **Auto config** (Auto-beállítás) lehetőség kiválasztásához nyomja meg a **▶**, majd a **▲ / ▼** gombot.
- 3 Nyomja meg a **▶** gombot az **Auto Configure (Automatikus beállítás)** elindításához.
  - Ha még mindig nem megfelelő a kép helye, próbálkozzon ismét az automatikus beállítással.

## Manual Configure (Kézi beállítás)

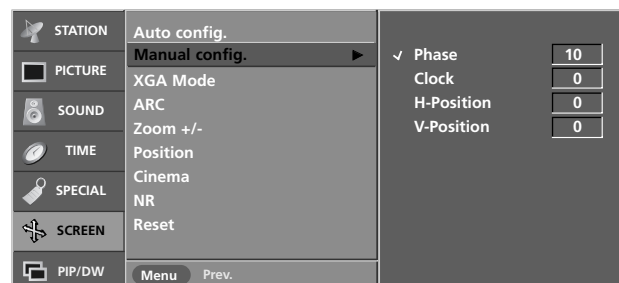
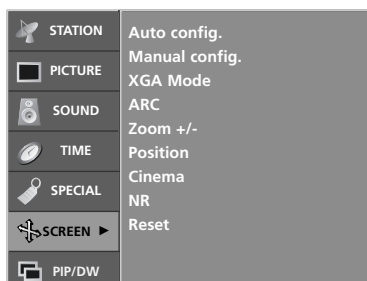

- A **Manual config.** (Kézi beállítás) funkció csak RGB PC vagy Component (Kompozit)(480p, 576p, 720p, 1080i) módban használható.
- Ha a kész még mindig nem elég tiszta az automatikus igazítás után, főleg, ha a karakterek remegnek, állítsa be a képfázist kézzel.
- A képméret kijavításához adja meg a **Clock** (Órajel) beállítást.
- **Component** (Kompozit) [480i, 576i] módban a **H-position/V-Position** (Vízszintes/függőleges helyzet) funkció nem használható.

- 1 Nyomja meg a **MENU (MENÜ)** gombot, majd a **▲ / ▼** gomb segítségével válassza ki a **SCREEN (KÉPERNYŐ)** menüt.
- 2 Az **Manual config.** lehetőség kiválasztásához nyomja meg a **▶**, majd a **▲ / ▼** gombot.
- 3 A **Phase** (Fázis), az **Clock** (Órajel), a **H-Position** (Vízszintes helyzet) vagy a **V-Position** (Függőleges helyzet) lehetőség kiválasztásához nyomja meg a **▶**, majd a **▲ / ▼** gombot.
  - **Phase** (Fázis): A funkció segítségével eltávolítható a képen esetleg megjelenő vízszintes zaj, és tisztábbá, élesebbé tehető a karakterek megjelenítése.
  - **Clock** (Órajel): A képernyő háttérben látható függőleges sávok vagy csíkok eltüntetésére szolgál. Az érték módosításakor a kép vízszintes mérete is módosul.
  - **H-Position** (Vízszintes helyzet)/**V-Position** (Függőleges helyzet): A funkció segítségével tetszés szerint pozícionálhatja a képet bal/jobbs és fel/le irányban.
- 4 A megfelelő módosítások elvégzéséhez nyomja meg a **◀ / ▶** gombot, majd azt a készülék Felhasználói képként tárolja.
- 5 A normál TV nézethez való visszatéréshez nyomja meg a **EXIT** gombot.

## XGA mód

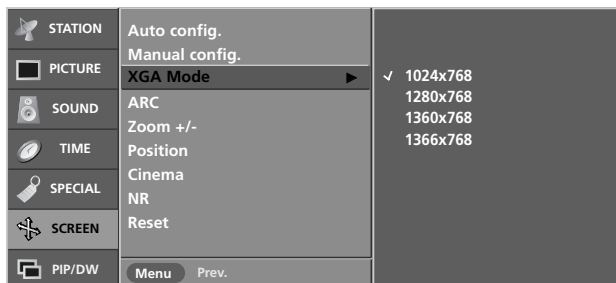
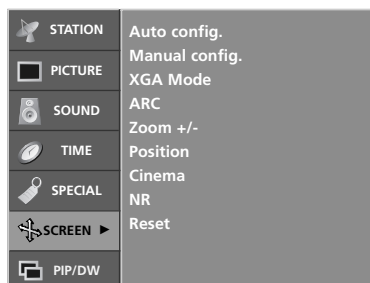

MAGYAR

- Az **XGA Mode** (XGA mód) funkció csak RGB PC és XGA/WXGA(60Hz) módban használható.

- A jobb képminőség érdekében válassza a számítógép felbontásával megegyező módot.

**1** Nyomja meg a **MENU** (MENÜ) gombot, majd a **▲ / ▼** gomb segítségével válassza ki a **SCREEN** (KÉPERNYŐ) menüt.

**2** Az **XGA Mode** lehetőség kiválasztásához nyomja meg a **▶**, majd a **▲ / ▼** gombot.

**3** Nyomja meg a **▶**, majd a **▲ / ▼** gombot, és válassza ki a megfelelő módot. Itt kezdődik a beállítás.

## Képméret nagyítása

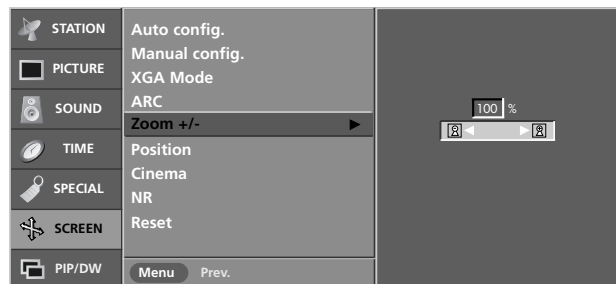
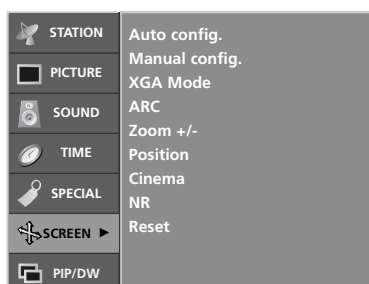

- Ha nagyítja vagy kicsinyíti a képet, a kép furcsán jelenhet meg.

- A képet nagyíthatja vagy kicsinyítheti a távirányító **Zoom+/Zoom-** (Nagyítás/kicsinyítés) gombjával is, és aztán a felnagyított főképernyő helyzetét a **▲ / ▼ / ◀ / ▶** gombokkal állíthatja be.

- Az **Zoom+/-** funkció nem használható RGB PC módban.

**1** Nyomja meg a **MENU** (MENÜ) gombot, majd a **▲ / ▼** gomb segítségével válassza ki a **SCREEN** (KÉPERNYŐ) menüt.

**2** Az **Zoom+/-** lehetőség kiválasztásához nyomja meg a **▶**, majd a **▲ / ▼** gombot.

**3** Nyomja meg a **▶**, majd a **◀ / ▶** gombot a kép nagyításához vagy kicsinyítéséhez.  
• A nagyítás értéke 100 és 300 között állítható be.

**4** A normál TV nézethez való visszatéréshez nyomja meg a **EXIT** gombot.

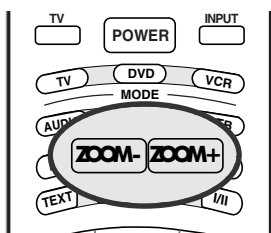



# SCREEN (KÉPERNYŐ) menü

## Képformátum (ARC)

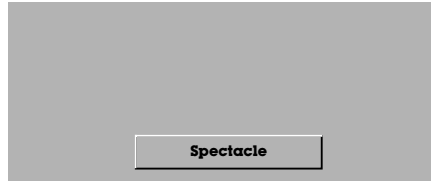
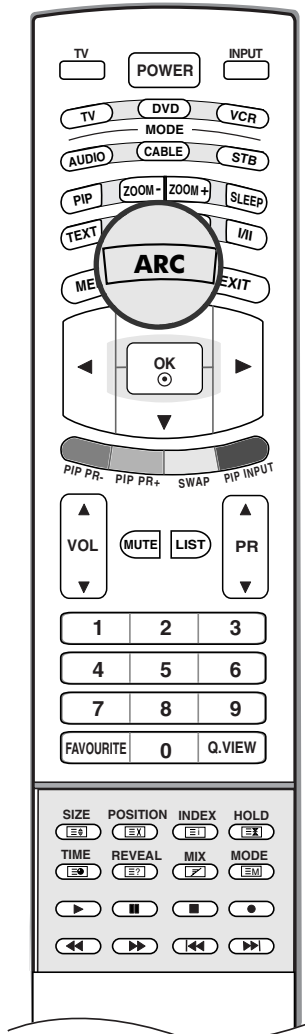

- A televíziót különböző képformátumokban nézheti: **Spectacle** (Latvány), **Full** (Teljes), **Original** (Eredeti), **4:3**, **16:9**, **14:9**, **Zoom** (Nagyítás). A megfelelő képformátum kiválasztásához nyomja meg kétszer az **ARC** gombot.
- Az ARC értéket a SCREEN (KÉPERNYŐ) menüben is beállíthatja.

### Spectacle (Latvány)

Ha TV-készüléke szélesvásznú jeleket fogad, ezzel a lehetőséggel a képet a képernyőt kitöltő méretűre növelheti, vízszintesen és nem lineárisan felnagyítva azt.

### Full (Teljes)

Ha TV-készüléke szélesvásznú jeleket fogad, ezzel a lehetőséggel a képet a képernyőt kitöltő méretűre növelheti, vízszintesen vagy függőlegesen arányosan felnagyítva azt.

### Original (Eredeti)

Ha TV-készüléke szélesvásznú jeleket fogad, automatikusan a megjelenítendő képformátumra vált.

### 4:3

A televízióadások képformátuma általában 4:3.

### 16:9

A mozifilmek (16:9 arányú képformátum) vagy a hétköznapi tévéprogramok 16:9 módban élvezhetők.

A 16:9 arányú képformátum az eredeti méretben tekinthető meg, de a 4:3 arányú képformátumot a készülék bal és jobb oldali irányban nagyítja, hogy az kitöltse a 16:9 arányú képernyőt.

### 14:9

14:9 arányú képformátum vagy hétköznapi tévéprogramok esetén 14:9 módban érheti el a legjobb képminőséget.

A 14:9 arányú képernyő az eredeti méretben tekinthető meg, de a 4:3 arányú képernyőt a készülék fel/le és bal/jobbs oldali irányban nagyítja.

### Zoom (Nagyítás)

A filmszínházakban látható szélesvásznú képernyő formátum. A készülék a 4:3 üzemmódu képet balra és jobbra, illetve felfelé és lefelé kinagyítja úgy, hogy a teljes képernyőt kitöltse. A kép legfelső és legalsó része, illetve jobb és bal oldali széle eltűnhet.



### Megjegyzés

- PC (RGB vagy HDMI)** módban csak a **16:9** és a **4:3** arányú képformátum használható.
- DW (Dupla ablak) módban az ARC funkció nem használható.
- Component (Kompozit) módban csak a **4:3**, **16:9** arányú és a **Zoom** (Nagyítás) képformátum használható.
- A teljes üzemmód alkalmanként kényelmetlennek bizonyulhat. Ilyenkor váltson át más üzemmódba.

## A kép helyzete

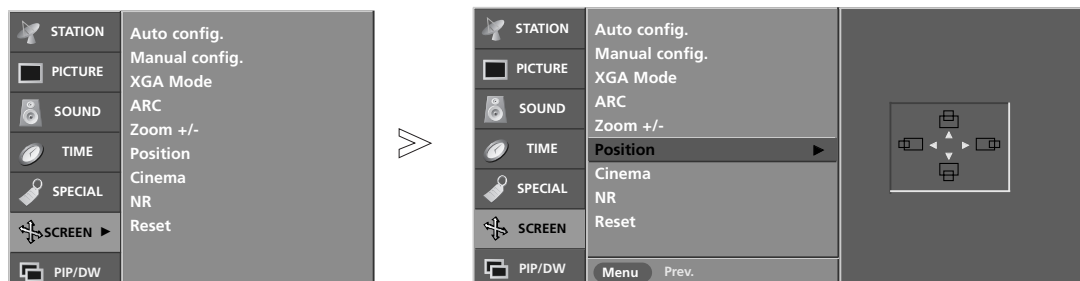

MAGYAR

- Nagyított kép esetén mozgathatja a képet.
- Az **Position** funkció nem használható RGB PC módban.

- 1 Nyomja meg a **MENU** gombot, majd a ▲ / ▼ gomb segítségével válassza ki a **SCREEN** (KÉPERNYŐ) menüt.
- 2 Az **Position** lehetőség kiválasztásához nyomja meg a ►, majd a ▲ / ▼ gombot.
- 3 A ►, majd a ▲ / ▼ / ◀ / ► gomb megnyomásával beállíthatja a kép helyzetét.
- 4 A normál TV nézethez való visszatéréshez nyomja meg a **EXIT** gombot.

## Cinema (Mozifilm)

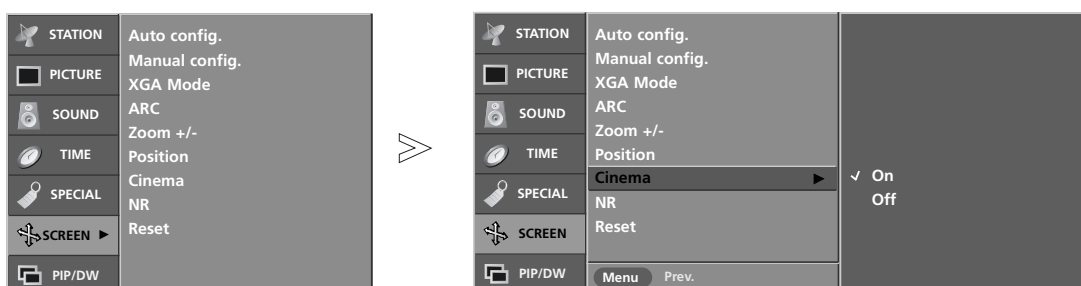

- Ez a funkció a készüléken beállítja a mozifilmek nézéséhez legmegfelelőbb képet.
- A **Cinema** (Mozifilm) funkció **TV**, **AV**, **S-Video** és **Component** (Kompozit) (480i, 576i) módban használható.

- 1 Nyomja meg a **MENU** gombot, majd a ▲ / ▼ gomb segítségével válassza ki a **SCREEN** (KÉPERNYŐ) menüt.
- 2 Az **Cinema** lehetőség kiválasztásához nyomja meg a ►, majd a ▲ / ▼ gombot.
- 3 A **On** (Be) vagy **Off** (Ki) lehetőség kiválasztásához nyomja meg a ►, majd a ▲ / ▼ gombot.
- 4 A normál TV nézethez való visszatéréshez nyomja meg a **EXIT** gombot.

# SCREEN (KÉPERNYŐ) menü

## NR (zajcsökkentés)

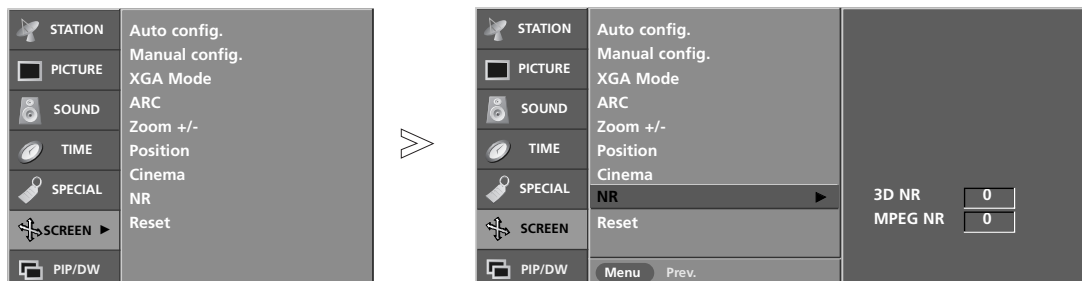

- Válassza ki a **3D NR** és **MPEG NR** lehetőséget a televízió nézése közben megjelenő képzaj csökkentésére.
- Ez a funkció **RGB PC**, **HDMI PC** módban nem érhető el.
- A **3D NR** funkció **Component** (Kompozit), **RGB DTV** és **HDMI DTV** módban nem érhető el.

- 1 Nyomja meg a **MENU** gombot, majd a **▲ / ▼** gomb segítségével válassza ki a **SCREEN** (KÉPERNYŐ) menüt.
- 2 Az **NR** lehetőség kiválasztásához nyomja meg a **▶**, majd a **▲ / ▼** gombot.
- 3 A **3D NR** vagy **MPEG NR** lehetőség kiválasztásához nyomja meg a **▶**, majd a **▲ / ▼** gombot.
- 4 A **◀ / ▶** gomb megnyomásával elvégezheti a megfelelő beállításokat.
  - A **3D NR** beállítás értéke 0 és 2 közé eshet.
  - Az **MPEG NR** beállítás értéke 0 és 15 közé eshet.
- 5 A normál TV nézethez való visszatéréshez nyomja meg a **EXIT** gombot.

## Gyári értékek visszaállítása (inicializálás)

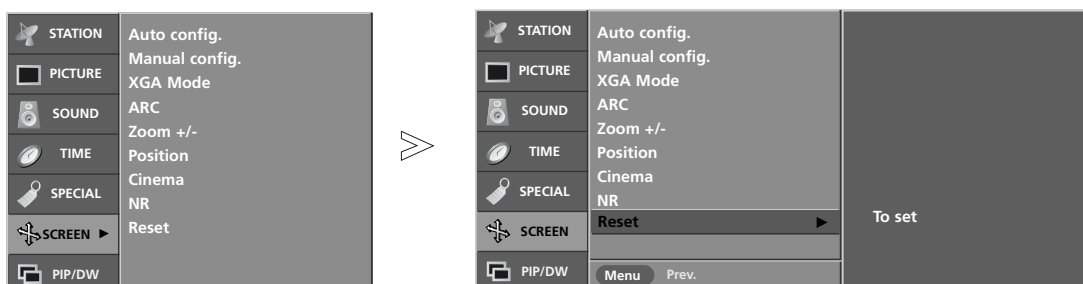

- Alaphelyzetbe állíthatja a Zoom +/- (Nagyítás/kicsinyítés), Position (Helyzet), Manual Config (Kézi beállítás), PIP size (PIP méret), PIP position (PIP helyzet) valamint az alkép mérete funkciók beállítását.
- Ez a funkció minden módban működik. Ezzel a funkcióval a beállított értékeket visszaállítja az eredeti értékekre.

- 1 Nyomja meg a **MENU** gombot, majd a **▲ / ▼** gomb segítségével válassza ki a **SCREEN** (KÉPERNYŐ) menüt.
- 2 Az **Reset** (Visszaállítás) lehetőség kiválasztásához nyomja meg a **▶**, majd a **▲ / ▼** gombot.
- 3 Nyomja meg a **▶** gombot a **Reset** (Visszaállítás) elindításához. Megjelenik az **OK** felirat.

# A PIP (Kép a képben)/DW (Dupla ablak) menü

## Főkép bemenete

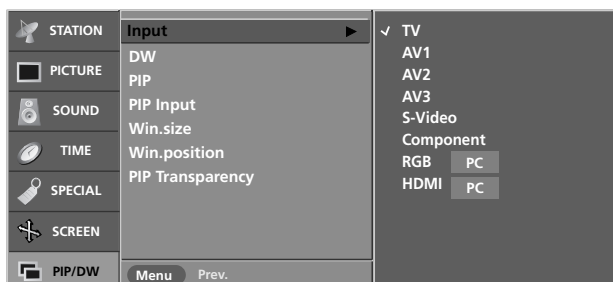
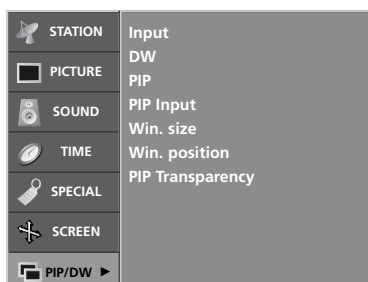

MAGYAR

- A kívánt bemenetet a távirányító **INPUT** (BEMENET) gombjával is beállíthatja.

- 1 Nyomja meg a **MENU** gombot, majd a **▲ / ▼** gomb segítségével válassza ki a **PIP/DW** menüt.
- 2 Az **Input** lehetőség kiválasztásához nyomja meg a **▶**, majd a **▲ / ▼** gombot.
- 3 A **TV**, az **AV1**, az **AV2**, az **AV3**, az **S-Video**, a **Component** (Kompozit), a **RGB PC/RGB DTW** vagy a **HDMI PC/HDMI DTW** bemenet kiválasztásához nyomja meg a **▶**, majd a **▲ / ▼** gombot.
- 4 A normál TV nézethez való visszatéréshez nyomja meg a **EXIT** gombot.

## DW/PIP használata

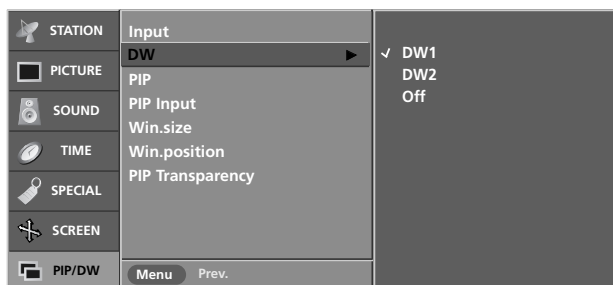
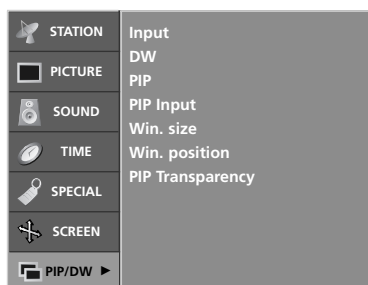

- A PIP mód lehetővé teszi 2 különböző bemenet (képforrás) egyidejű megjelenítését a tévéképernyőn. Az egyik képforrás nagyban jelenik meg, a másik pedig egy kisebb beágyazott képben.

- A DW (Dupla ablak) mód kettéosztja a képernyőt, így a egyszerre 2 képforrás is megjeleníthető. Mindkét forrás fél képernyőnyi területet foglal el.

- A **DW/PIP** módot a távirányító **INPUT** (BEMENET) gombjával is beállíthatja.

- 1 Nyomja meg a **MENU** gombot, majd a **▲ / ▼** gomb segítségével válassza ki a **PIP/DW** menüt.
- 2 A **DW** vagy **PIP** lehetőség kiválasztásához nyomja meg a **▶**, majd a **▲ / ▼** gombot.
- 3 A beállítást a **▶**, majd a **▲ / ▼** gomb megnyomásával választhatja ki.
- 4 A normál TV nézethez való visszatéréshez nyomja meg a **EXIT** gombot.

# A PIP (Kép a képben)/DW (Dupla ablak) menü

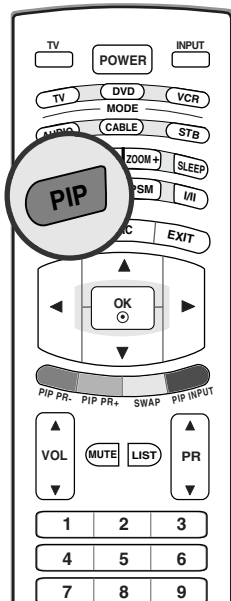

■ Az alkép eléréséhez nyomja meg a **PIP** gombot. A PIP többszöri lenyomásával végigléptethet az alábbi PIP-beállításokon.  
PIP módban a főkép hangja hallatszik. Cserélje ki a fő- és az alképet, ha az alkép hangját szeretné hallani.

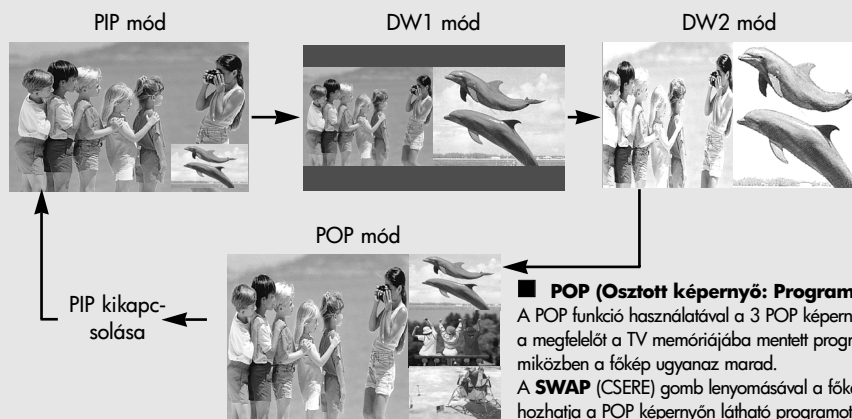

■ **POP (Osztott képernyő: Programkeresés)**  
A POP funkció használatával a 3 POP képernyőn kikeresheti a megfelelőt a TV memóriájába mentett programok közül, miközben a főkép ugyanaz marad.  
A **SWAP** (CSERE) gomb lenyomásával a főképernyőre hozhatja a POP képernyőn látható programot.  
Megjegyzés: A POP mód használata előtt indítsa el az **Auto programme** (Automatikus programozás) funkciót.

## PIP bemenet

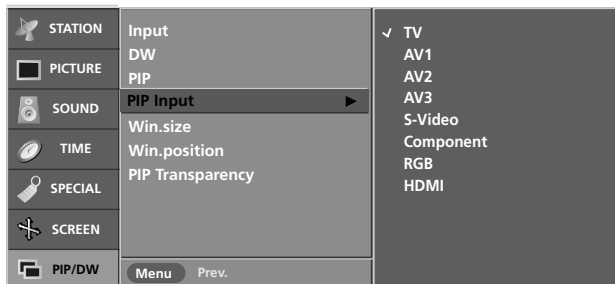
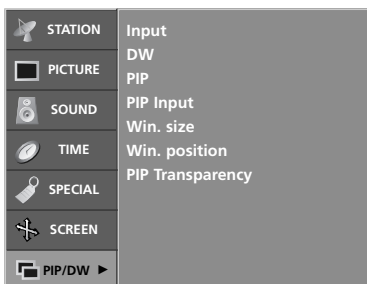

- Az alkép kívánt bemenetét a távirányító **PIP INPUT** (PIP BEMENET) gombjával is beállíthatja.

- 1 Nyomja meg a **MENU** gombot, majd a **▲ / ▼** gomb segítségével válassza ki a **PIP/DW** menüt.
- 2 Az **PIP Input** lehetőség kiválasztásához nyomja meg a **▶**, majd a **▲ / ▼** gombot.
- 3 bemenet kiválasztásához nyomja meg a **▶**, majd a **▲ / ▼** gombot. **TV, AV1, AV2, AV3, S-Video, Component, RGB, az HDMI.**
- 4 A normál TV nézethez való visszatéréshez nyomja meg a **EXIT** gombot.

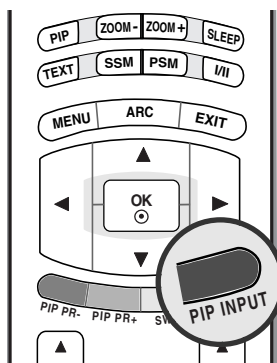

■ Az alkép bemeneti forrásának kiválasztásához nyomja meg a **PIP INPUT** (PIP BEMENET) gombot.

Main picture (Főkép)	Sub Picture (Alkép)	
	PIP/DW	POP
TV	All (Összes)	TV
AV1	All (Except AV1) (Összes (kivéve AV1))	
AV2	All (Except AV2) (Összes (kivéve AV2))	
AV3	All (Except AV3) (Összes (kivéve AV3))	
S-Video	All (Except S-Video) (Összes (kivéve S-Video))	
Component (Kompozit)	All (Except Component) (Összes (kivéve kompozit))	
RGB PC/RGB DTV	All (Except RGB, HDMI) (Összes (kivéve RGB, HDMI))	
HDMI PC/HDMI DTV	All (Except RGB, HDMI) (Összes (kivéve RGB, HDMI))	



## Win. Size/Position (Ablak mérete/helyzete)

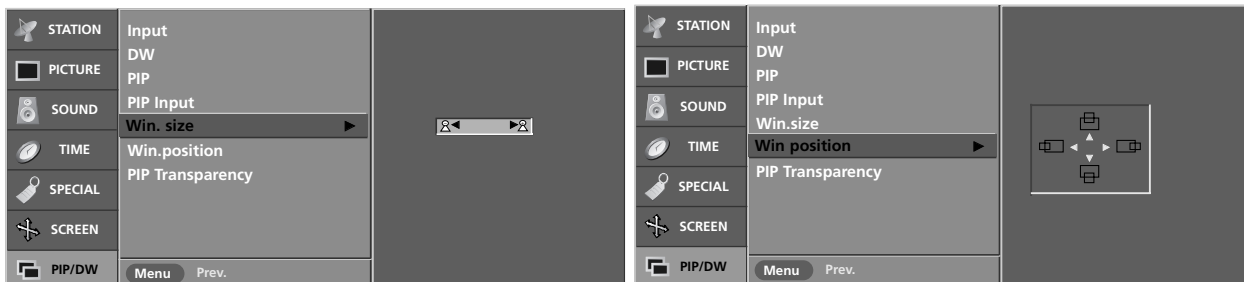

MAGYAR

- A **Win. size** (Ablak mérete)/**Win. position** (Ablak helyzete) a távirányító **SIZE/POSITION** (MÉRET/HELYZET) gombjával is beállítható.

**1** Nyomja meg a **MENU** gombot, majd a **▲ / ▼** gomb segítségével válassza ki a **PIP/DW** menüt.

**2** A **Win. size** vagy **Win. position** lehetőség kiválasztásához nyomja meg a **▶**, majd a **▲ / ▼** gombot.

- **Win. size** (Ablak mérete): Nyomja meg a **◀ / ▶** gombot az alkép méretének beállításához.
- **Win. position** (Ablak helyzete): Az ablak kívánt helyzete a **▲ / ▼ / ◀ / ▶** gomb ismételt megnyomásával állítható be.

**3** A normál TV nézethez való visszatéréshez nyomja meg a **EXIT** gombot.

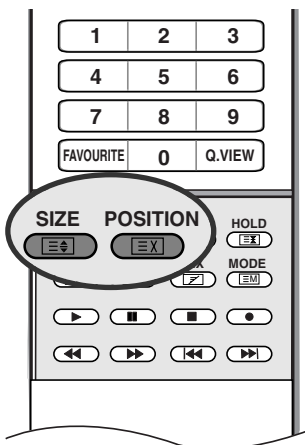

### ■ Alkép méretének beállítása



Nyomja meg a **SIZE** (MÉRET) gombot, majd a **<>** gombbal állítsa be az alkép méretét.

DW1 és DW2 módban a **SIZE** (MÉRET) gomb a fő- és az alkép méretét egyszerre állítja. PIP módban a **SIZE** (MÉRET) gomb az alkép méretét állítja.



### ■ Alkép mozgatása (csak PIP módban)

Nyomja meg a **POSITION** (HELYZET) gombot.

Az ablak kívánt helyzete a **▲ / ▼ / ◀ / ▶** gomb ismételt megnyomásával állítható be. Az alkép fel/le és balra/jobbra is mozgatható.

# A PIP (Kép a képben)/DW (Dupla ablak) menü

## PIP Transparency (PIP átlátszóság)

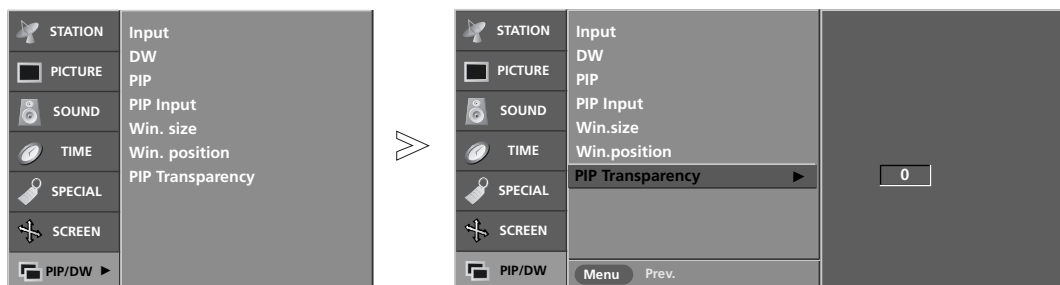

- Ezzel a funkcióval átlátszóvá vagy áttetszővé teheti az alképet.

- 1** Nyomja meg a **MENU** gombot, majd a ▲ / ▼ gomb segítségével válassza ki a **PIP/DW** menüt.
- 2** A **PIP Transparency** lehetőség kiválasztásához nyomja meg a ►, majd a ▲ / ▼ gombot.
- 3** A megfelelő beállítások elvégzéséhez nyomja meg a ►, majd a ◀ / ► gombot.
  - A beállítás értéke 0 és 10 közé eshet.
- 4** A normál TV nézethez való visszatéréshez nyomja meg a **EXIT** gombot.

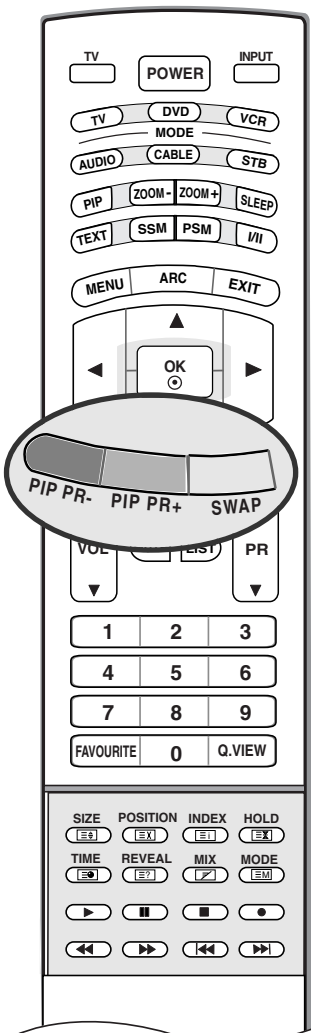

**■ Programválasztás az alképhez**

Nyomja meg a **PIP PR +/-** gombokat az alképhez a megfelelő program kiválasztásához. A kiválasztott program száma megjelenik a főkép programszáma alatt.

**■ A főkép és az alkép felcserélése**

Nyomja meg a **SWAP (CSERE)** gombot a fő- és az alkép felcseréléséhez.

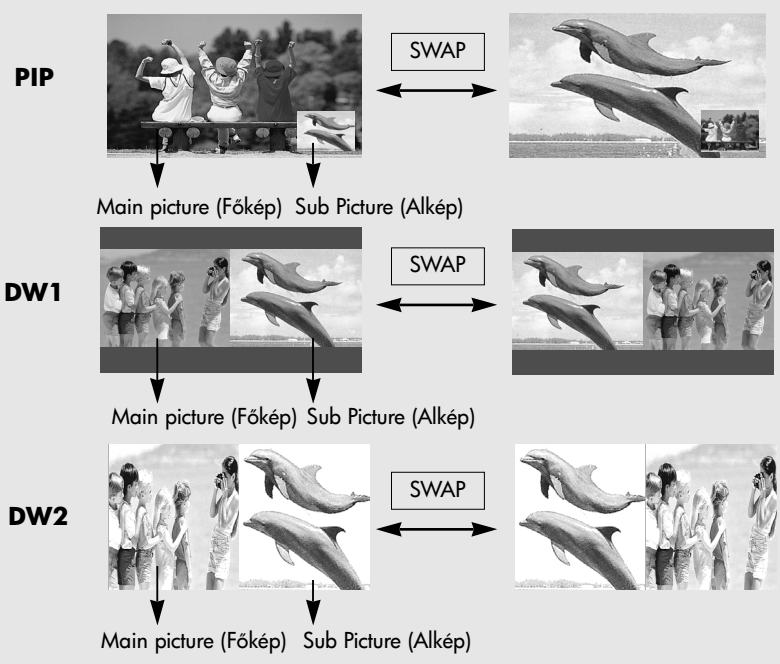

**Megjegyzés**

a. Bizonyos esetekben a PIP/DW mód használatakor a főkép és alkép képminősége eltérő lehet. Előfordulhat, hogy az alkép minősége elmarad a főképtől.

# Teletext

A Teletext (vagy TOP text) egy külön rendelhető opció, ezért a teletext-adást csak a teletext rendszerrel rendelkező készülékek tudják fogni.

A teletext a legtöbb tévéállomásnál egy ingyenesen közvetített szolgáltatás, amely folyamatosan friss híreket, időjárás-jelentést, televízió-programot, részvényárfolyamokat és egyéb információkat jelenít meg.

Tévékészüléke teletext-dekódere támogatja a SIMPLE, a TOP és a FASTEXT rendszert. A SIMPLE (normál teletext) rendszer több oldalból áll, melyeket közvetlenül, a megfelelő oldalszám megadásával választhat ki. A TOP és a FASTEXT sokkal korszerűbb módszerek, amelyek segítségével gyorsan és könnyen megjelenítheti a teletext-információkat.

## Be-/kikapcsolás

A Teletext üzemmódba váltáshoz nyomja meg a **TEXT** (SZÖVEG) gombot. A képernyőn megjelenik a kezdő- vagy az utolsó oldal.

A képernyő fejlécén látható két oldalszám, a tévéállomás neve, a dátum és az idő. Az első az Ön által kiválasztott oldalszám, a második pedig mutatja az aktuálisan megjelenített oldalt.

A Teletext üzemmód kikapcsolásához nyomja meg a **TEXT** (SZÖVEG) gombot. Ekkor megjelenik az előzőüzemmód.

## SIMPLE text

### ■ Oldalválasztás

1. A számgombok segítségével adja meg a megfelelő oldalszámot háromjegyű számként. Ha a kiválasztás során rossz számot nyom meg, fejezze be a háromjegyű szám beírását, és adja meg újból a megfelelő oldalszámot.
2. A **PR ▲ / ▼** gomb segítségével az előző vagy a következő oldalra lapozhat.

### ■ Színes gomb programozása LIST (LISTA) módban

Ha a tévékészülék SIMPLE text, TOP text vagy FASTEXT módban van, a  gomb megnyomásával átválthat **LIST** (LISTA) módba.

Tetszés szerint négy teletext-oldalszámot színkóddal láthat el, így ezeket könnyedén kiválaszthatja a távirányítón a megfelelő színű gomb megnyomásával.

1. Nyomja meg az egyik színes gombot.
2. A számgombok segítségével válassza ki a programozni kívánt oldalt.
3. Nyomja meg az **OK** gombot. A készülék tárolja a kiválasztott oldalt, amint a megfelelő oldalszám egyet villan. Mostantól ezt az oldalt az adott színű gomb megnyomásával választhatja ki.
4. Ugyanígy programozhatja a másik három színes gombot is.

## TOP text (Ez a funkció nem minden országban áll rendelkezésre)

A használati útmutató négy mezőt mutat a képernyő alján: piros, zöld, sárga és kék mező. A sárga mező jelzi a következő csoportot, a kék mező pedig a következő blokkot.

### ■ Blokk/csoport/oldal kiválasztása

1. A kék gomb segítségével blokkról blokkra haladhat.
2. A sárga gomb használatával a következő csoporthoz léphet, miközben a rendszer automatikusan továbblép a következő blokkhoz.
3. A zöld gomb használatával a következő oldalhoz léphet, miközben a rendszer automatikusan továbblép a következő csoporthoz. Használhatja a **PR ▲** gombot is.
4. A piros gomb megnyomásával visszaléphet az előző kiválasztáshoz. Használhatja a **PR ▼** gombot is.



### ■ Közvetlen oldalválasztás

A SIMPLE teletext-módlhoz hasonlóan az oldalt TOP módban úgy választhatja ki, hogy a számgombok segítségével beír egy háromjegyű számot.

## FASTEXT

A teletext-oldalak a képernyő alján látható színkóddal vannak ellátva, és a megfelelő színű gomb megnyomásával választhatja ki azokat.

### ■ Oldalváltás

1. Az indexoldal kiválasztásához nyomja meg a  gombot.
2. A színkóddal ellátott oldalakat kiválaszthatja az alsó sorban látható, megfelelő színű gomb megnyomásával.
3. A SIMPLE teletext-móddhoz hasonlóan az oldalt FASTEXT módban úgy választhatja ki, hogy a számgombok segítségével beír egy háromjegyű számot.
4. A **PR**  /  gomb megnyomásával az előző vagy a következő oldalra lapozhat.

## Speciális teletext-funkciók

### **FELFEDÉS**

A gomb megnyomásával megjelenítheti a rejtett adatokat, például rejtvények vagy kirakós játékok megfejtéseit. Ha újból megnyomja ezt a gombot, elrejtetheti az adatokat a képernyőről.

### **MÉRET**

Dupla magasságú szöveget állíthat be.

A gomb megnyomásával nagyíthatja az oldal felső részét.

Ha ismét megnyomja a gombot, a készülék az oldal alsó részét is nagyítja.

Ha újból megnyomja ezt a gombot, visszatérhet a normál képernyőhöz.

### **FRISSÍTÉS**

Megjeleníti a televízióképet a képernyőn, miközben az új teletext-oldalra vár. A képernyő bal felső sarkában megjelenik a  szimbólum. Ha a frissített oldal elérhető, a  szimbólum helyett az oldalszám jelenik meg.

A frissített teletext-oldal megtekintéséhez nyomja meg ezt a gombot.

### **VÁRAKOZÁS**

Leállítja az automatikus oldalváltást, amely akkor történik, ha a teletext-oldal kettő vagy több aloldalból áll. Az aloldalak száma és a megjelenített aloldal általában az órajel alatt látható a képernyőn. Ha megnyomja ezt a gombot, megjelenik a leállítás szimbólum a képernyő bal felső sarkában, és a készülék letiltja az automatikus oldalváltást.



A folytatáshoz nyomja meg újból a gombot.

### **VEGYES**

A televízióképet a teletext-oldalakra ráhelyezve jeleníti meg.

A televíziókép kikapcsolásához nyomja meg újból a gombot.

### **IDŐ**

A tévéprogram megtekintése közben, a gomb megnyomásával megjelenítheti az időt a képernyő jobb felső sarkában. Ha újból megnyomja ezt a gombot, a kijelzés eltűnik. Teletext módban a gomb megnyomásával kiválaszthatja az aloldal számát. Az aloldal száma a képernyő alján jelenik meg. Az aloldal várokoztatásához vagy váltásához nyomja meg a PIROS/ZÖLD, a  /  vagy a számgombokat.

A gomb ismételt megnyomásával kiléphet a funkcióból.

# Referencia

## Ellenőrzőlista hibakereséshez

<b>A készülék nem működik megfelelően.</b>	
<b>A távirányító nem működik.</b>	<ul style="list-style-type: none"><li>• Ellenőrizze, hogy nincs-e a jelet akadályozó tárgy a készülék és a távirányító között.</li><li>• Megfelelő polaritással helyezte be az elemeket (figyelje a + és - jeleket)?</li><li>• A beállított távirányítási üzemmód (TV, videomagnó stb.) helyes?</li><li>• Helyezzen be új elemeket.</li></ul>
<b>A készülék hirtelen kikapcsol.</b>	<ul style="list-style-type: none"><li>• Nincs beállítva az alvó üzemmód időzítő?</li><li>• Ellenőrizze a tápellátás kezelőszerveinek beállítását. Előfordulhat, hogy a tápfeszültség meg lett szakítva.</li><li>• Előfordulhat, hogy a beállított állomáson nem volt adás, és az automatikus kikapcsolási ("Auto off") funkció aktiválódott.</li></ul>

<b>A képfunkciók nem működnek.</b>	
<b>Nincs kép, nincs hang.</b>	<ul style="list-style-type: none"><li>• Ellenőrizze, hogy a készüléket bekapcsolta-e.</li><li>• Próbáljon meg másik csatornára váltani. Előfordulhat, hogy a probléma az adással kapcsolatos.</li><li>• A tápkábel megfelelően csatlakozik a fali aljzatba?</li><li>• Ellenőrizze az antenna irányát, illetve elhelyezését.</li><li>• Ellenőrizze a fali aljzatot; csatlakoztassa egy másik készülék tápkábelét abba az aljzatba, ahová jelenleg a készülék tápkábele csatlakozik.</li></ul>
<b>A kép bekapcsolás után lassan jelenik meg.</b>	<ul style="list-style-type: none"><li>• Ez normális jelenség, a kép ugyanis a készülék indítási folyamata közben nem látható. Ha a kép öt perc elteltével sem jelenik meg, forduljon a szervizközponthoz</li></ul>
<b>Nincs szín, a színek gyengék vagy gyenge a kép.</b>	<ul style="list-style-type: none"><li>• Adja meg a menüben a megfelelő színbeállításokat (Color).</li><li>• Tartson megfelelő távolságot a készülék és a videomagnó között.</li><li>• Próbáljon meg másik csatornára váltani. Előfordulhat, hogy a probléma az adással kapcsolatos.</li><li>• Megfelelően csatlakoztatta a videokábeleket?</li><li>• Aktiválja a megfelelő funkciót a kép fényerejének visszaállításához.</li></ul>
<b>Vízszintes vagy függőleges sávok láthatók, illetve a kép "remeg".</b>	<ul style="list-style-type: none"><li>• Keresse meg a helyi interferenciát okozó berendezést, például más elektromos készüléket vagy nagyteljesítményű eszközt.</li></ul>
<b>Némelyik csatornán gyenge a vétel.</b>	<ul style="list-style-type: none"><li>• Az állomásnál vagy a kábelezésnél problémák merültek fel; hangoljon másik állomásra.</li><li>• Az állomás vételi jele gyenge; a gyengébb jelű állomás vételéhez irányítsa át megfelelően az antenát.</li><li>• Keresse meg az interferencia lehetséges forrását.</li></ul>
<b>Vonalak vagy csíkok a képen.</b>	<ul style="list-style-type: none"><li>• Ellenőrizze az antennát (váltottassa meg az antenna irányát).</li></ul>

**A hangfunkciók nem működnek.**

<b>A kép rendben, de nincs hang.</b>	<ul style="list-style-type: none"> <li>• Nyomja meg a <b>VOL</b> vagy <b>VOLUME</b> gombot.</li> <li>• Nincs a hang elnémítva? Nyomja meg a <b>MUTE</b> (NÉMÍTÁS) gombot.</li> <li>• Próbálja meg másik csatornára váltani. Előfordulhat, hogy a probléma az adással kapcsolatos.</li> <li>• Megfelelően csatlakoztatta az audiókábeleket?</li> <li>• A <b>SOUND</b> (HANG) menüben ellenőrizze, hogy a <b>TV Speaker</b> (TV hangszórója) beállítást <b>On</b> (Be) értékre állította-e.</li> </ul>
<b>Az egyik hangsugárzó nem szól.</b>	<ul style="list-style-type: none"> <li>• Állítsa be a menüben a balanszt.</li> </ul>
<b>Szokatlan hang hallható a készülékből.</b>	<ul style="list-style-type: none"> <li>• A környezeti páratartalom vagy a hőmérséklet megváltozása szokatlan zajt idézhet elő a készülék be- és kikapcsolásakor, ez nem utal a készülék meghibásodására.</li> </ul>

**Probléma lépett fel PC-üzemmódban.  
(Csak a PC-üzemmódra vonatkozik.)**

<b>A jel kívül esik a megfelelő tartományon.</b>	<ul style="list-style-type: none"> <li>• Állítsa be megfelelően a képfelbontást, valamint a vízszintes és a függőleges frekvenciát.</li> <li>• Ellenőrizze, hogy a jelvezeték megfelelően csatlakozik-e, nem lazult-e ki.</li> <li>• Ellenőrizze a bemenet forrását.</li> </ul>
<b>Függőleges sáv vagy csík a háttérben, vízszintes zaj, nem megfelelő képhelyzet.</b>	<ul style="list-style-type: none"> <li>• Végezze el az automatikus képbeállítást, vagy állítsa be az órajelet, a fázist és a kép vízszintes/függőleges helyzetét.</li> </ul>
<b>A képernyő színei nem stabilak, vagy csak egyetlen szín látható.</b>	<ul style="list-style-type: none"> <li>• Ellenőrizze a jelkábel.</li> <li>• Telepítse újra a számítógép videokártyáját.</li> </ul>

## A termék jellemzői

Tápfeszültség-igény/ Energiafogyasztás	32LB1R** : 100-240 V ~ 50/60 Hz váltakozó feszültség, 1,5 A / 145W 32LB1R** : 100-240 V ~ 50/60 Hz váltakozó feszültség, 2,0 A / 180W 32LB1R** : 100-240 V ~ 50/60 Hz váltakozó feszültség, 2,5 A / 240W
Méretek (szélesség x mélység x magasság)	32LB1R** : 911,4 mm x 259,0 mm x 596,0 mm 35,9 hüvelyk x 10,2 hüvelyk x 23,5 hüvelyk 37LB1R** : 1046,0 mm x 296,0 mm x 690,0 mm 41,2 hüvelyk x 11,7 hüvelyk x 27,2 hüvelyk 42LB1R** : 1175,0 mm x 300,0 mm x 768,0 mm 46,3 hüvelyk x 11,8 hüvelyk x 30,2 hüvelyk
Tömeg (nettó)	32LB1R** : 22,6 kg 37LB1R** : 31,6 kg 42LB1R** : 41,4 kg
Televíziós rendszer	PAL/SECAM B/G/D/K, PAL I/II, SECAM L/L'
Programlefedettség	VHF: E2 ~ E12, UHF: E21 ~ E69, CATV: S1 ~ S20, HYPER: S21 ~ S47
Külső antenna impedanciája	75Ω

- A fenti jellemzők előzetes értesítés nélkül változhatnak a termék minőségének fejlesztése során.

# Referencia

## A távirányító programozása

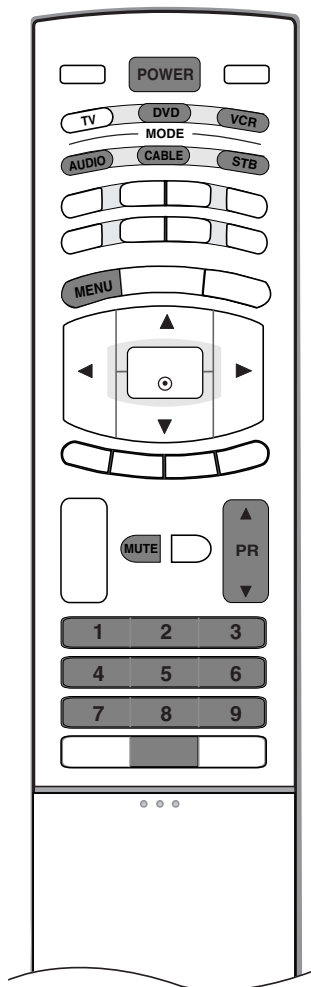

A távirányító többféle márkájú készülék vezérlésére alkalmas univerzális távirányító. Más gyártók távirányítóval vezérelhető legtöbb készülékének vezérlésére is beprogramozható.

Vegye figyelembe, hogy a távirányító nem minden más márkájú készüléktípus esetén használható.

### Kód beprogramozása a távirányítóba

1. Ellenőrizze a távirányítót.  
Megállapíthatja, hogy a távirányító programozás nélkül is képes-e az adott készülék vezérlésére. Ehhez kapcsolja be a készüléket (például videomagnót), majd nyomja meg a távirányító megfelelő (például **DVD** vagy **VCR**) módválasztó gombját, miközben a távirányítóval a készülék felé mutat. Ellenőrizze, hogy a készülék megfelelően reagál-e a **POWER** (TÁPELLÁTÁS) és a PR ▲ / ▼ (PROGRAMVÁLTÁS) gombokra. Amennyiben nem, a távirányítót be kell programozni a készülék vezérléséhez.
2. Kapcsolja be a beprogramozni kívánt készüléket, majd nyomja meg a távirányító megfelelő módválasztó gombját (például **DVD** vagy **VCR**). A távvezérlőn világítani kezd a kívánt eszköz gombja.
3. Nyomja meg egyidejűleg a **MENU** és a **MUTE** gombokat, ekkor a távirányító készen áll a kód beprogramozására.
4. A távirányító számgombjainak segítségével írja be a megfelelő kódszámot.  
A különféle készülékek esetén beprogramozandó kódszámok a következő oldalakon találhatóak. Ha a beírt kód helyes, a készülék kikapcsol.
5. A kód tárolásához nyomja meg a **MENU** gombot.
6. Ellenőrizze a távirányító különféle funkcióival, hogy a készülék megfelelően reagál-e. Amennyiben nem, ismétlje meg a műveletet a 2. lépéstől.



# Programozási kódok

## ■ Videomagnók

Márka	Kódok	Márka	Kódok	Márka	Kódok	Márka	Kódok
AIWA	034	KENWOOD	014 034 039 043	PORTLAND	108	TATUNG	039 043
AKAI	016 043 046 124		047 048	PULSAR	072	TEAC	034 039 043
	125 146	LG (GOLDSTAR)	001 012 013 020	QUARTZ	011 014	TECHNICS	031 033 070
AMPRO	072		101 106 114 123	QUASAR	033 066 075 145	TEKNIKA	019 031 033 034
ANAM	031 033 103	LLOYD	034	RCA	013 020 033 034		101
AUDIO DYNAMICS	012 023 039 043	LXI	003 009 013 014		040 041 062 063	THOMAS	034
BROKSONIC	035 037 129	MAGIN	017 034 101 106		107 109 140 144	TMK	006
CANON	028 031 033	MAGNAVOX	040	REALISTIC	145 147	TOSHIBA	008 013 042 047
CAPEHART	108		031 033 034 041		003 008 010 014		059 082 112 131
CRAIG	003 040 135	MARANTZ	067 068		031 033 034 040	TOTEVISION	040 101
CURTIS MATHES	031 033 041		012 031 033 067	RICO	053 054 101	UNITECH	040
DAEWOO	005 007 010 064	MARTA	069	RUNCO	058	VECTOR RESEARCH	012
	065 108 110 111		101	SALORA	148	VICTOR	048
	112 116 117 119	MATSUI	027 030	SAMSUNG	014	VIDEO CONCEPTS	012 034 046
DAYTRON	108	MEI	031 033		032 040 102 104	VIDEOSONIC	040
DBX	012 023 039 043	MEMOREX	003 010 014 031		105 107 109 112	WARDS	003 013 017 024
DYNATECH	034 053		033 034 053 072		113 115 120 122		031 033 034 040
ELECTROHOME	059	MGA	101 102 134 139	SANSUI	125		053 054 131
EMERSON	006 017 025 027	MINOLTA	045 046 059		022 043 048 135	YAMAHA	012 034 039 043
	029 031 034 035	MITSUBISHI	013 020	SANYO	003 007 010 014	ZENITH	034 048 056 058
	036 037 046 101		013 020 045 046		102 134		072 080 101
	129 131 138 153	MTC	049 051 059 061	SCOTT	017 037 112 129		
FISHER	003 008 009 010		151		131		
FUNAI	034	MULTITECH	034 040	SEARS	003 008 009 010		
GE	031 033 063 072		024 034		013 014 017 020		
	107 109 144 147	NEC	012 023 039 043		031 042 073 081		
GO VIDEO	132 136		048	SHARP	101		
HARMAN KARDON	012 045	NORDMENDE	043	SHINTOM	031 054 149		
HITACHI	004 018 026 034	OPTONICA	053 054	SONY	024		
	043 063 137 150	PANASONIC	066 070 074 083		003 009 031 052		
INSTANTREPLAY	031 033		133 140 145		056 057 058 076		
JCL	031 033	PENTAX	013 020 031 033		077 078 149		
JCPENNY	012 013 015 033		063	SOUNDESIGN	034		
	040 066 101	PHILCO	031 034 067	STS	013		
JENSEN	043	PHILIPS	031 033 034 054	SYLVANIA	031 033 034 059		
JVC	012 031 033 043		067 071 101		067		
	048 050 055 060	PILOT	101	SYMPHONIC	034		
	130 150 152	PIONEER	013 021 048	TANDY	010 034		

MAGYAR

## ■ Audiokészülékek

Márka	Kódok	Márka	Kódok	Márka	Kódok	Márka	Kódok
AIWA	014 028 070 096	INKEL	037 058 062 069	MARANTZ	002 018 020 025	SANYO	019 083 234
	125 129 139 229		078 079 095 121		034 041 081 090	SCOTT	106 186
	230		122 149 150 151	MEMOREX	097 112	SHARP	031 032 051 052
AKAI	163		152 153 154 155	NAD	107		072 082 117 119
ANAM	003 014 017 023		157 158 159 160	ONKYO	046		156 184 199 200
	059 106 189 216		189 207 222 224		013 040 041 047		206 209
	217 235 236		225 226 227 243		048 056 057 132	SHERWOOD	005 006 158
BURMECTER	252		247		133 140	SONY	044 045 109 114
CARVER	086	KEC	185 186 187	OPTIMUS	158		118 126 248 249
CLARION	199	KENWOOD	038 050 067 089	PANASONIC	007 033 064 113	TAEKWANG	012 020 073 074
DAEWOO	027 053 060 084		170 171 197 206		142 220 241 251		076 077 105 161
	102 148 198 221		215 222	PENNEY	104		162 163 164 165
DENON	015 075 130 143	KOHEL	030	PHILIPS	026 112 143		166 167 168 169
FANTASIA	071	NAD	045 046	PIONEER	039 042 043 063		205 231 233 242
FINEARTS	022	LOTTE	014 016 036 098		065 091 093 094	TEAC	010 085 106 136
FISHER	089 099		100 172 173 174	QUASAR	115 123 127 250		185 187 237
LG (GOLDSTAR)	001 021 024 029		175 176 177 178	RCA	113	TECHNICS	101 113 128 134
	087 107 108 110		179 180 181 183	RCX	080		147 218
	190 191 192 210		201 202 208 213	REALISTIC	092	TOSHIBA	137
	211 212 239		214 219 223 232	SAMSUNG	103 106	THE	061
HAITAI	034 035 188 222	LXI	238 240		124 145 146 182	VICTOR	088 131
HARMAN/KARDON	068	MAGNAVOX	103		193 194 195 203	WARDS	089
JVC	004 013 141	MCINTOSH	111	SANSUI	204 244 245 246	YAMAHA	054 055 066 092
MCS	104		049		011 135 138 144		199

# Referencia

## Programozási kódok

### ■ DVD-készülékek

Márka	Kódok	Márka	Kódok	Márka	Kódok	Márka	Kódok
APEX DIGITAL	022	MAGNAVOX	013	PHILIPS	013	SONY	007
DENON	020 014	MARANTZ	024	PIONEER	004 026	THOMPSON	005 006
GE	005 006	MITSUBISHI	002	PROCEED	021	TOSHIBA	019 008
HARMAN KARDON	027	NAD	023	PROSCAN	005 006	YAMAHA	009 018
JVC	012	ONKYO	008 017	RCA	005 006	ZENITH	010 016 025
LG (GOLDSTAR)	001 010 016 025	PANASONIC	003 009	SAMSUNG	011 015		

### ■ KÁBEL

Márka	Kódok	Márka	Kódok	Márka	Kódok	Márka	Kódok
ABC	003 004 039 042	GOLDEN CHANNEL	030	PHILIPS	006 012 013 020	SPRUCER	047 078
	046 052 053	HAMLIN	049 050 055		065 085 090	STARCOM	002 004 008 009
AJIN	112	HITACHI	052 055	PIONEER	034 051 052 063	STARGATE	008 030
ANTRONIK	014	HOSPITALITY	070 077		076	TADIRAN	030
ARCHER	005 007 014 024	JERROLD	002 003 004 008	PRUCER	059	TAEKWANG	110
CABLE STAR	026		009 010 052 069	PTS	011 048 071 072	TAIHAN	105
CENTURION	092		074		073 074	TANDY	017
CENTURY	007	LG (GOLDSTAR)	001 106 101 005	PULSAR	100	TEXSCAN	029
CITIZEN	007	M-NET	037	RCA	047	TOCOM	039 040 056
COLOUR VOICE	065 090	MACOM	033	REGAL	049 050	TOSHIBA	100
COMBANO	080 081	MAGNAVOX	010 012 064 079	REGENCY	057	UNIKA	007 014 024
COMTRONICS	019 030	MEMOREX	100	REMBRANT	025	UNITED CABLE	004 053
DIAMOND	023	MOVIE TIME	028 032	SAMSUNG	102 107 030 068	UNIVERSAL	005 007 014 024
EAGLE	020 030 040	NSC	015 028 038 071	SCIENTIFIC ATLANTA	003 011 041 042		026 027 032 035
EASTERN	057 062 066		073		043 045 046	VIEWSTAR	012 015 018 086
ELECTRICORD	032	OAK	016 031 037 053	SHERITECH	022		087 088 089
GE	072	PANASONIC	044 047	SIGNAL	030	ZENITH	100 114 060 093
GEMINI	008 022 025 054	PARAGON	100	SIGNATURE	052		
GI	052 074	POST NEWS WEEK	016	SL MARX	030		

### ■ STB-készülékek

Márka	Kódok	Márka	Kódok	Márka	Kódok	Márka	Kódok
ALPHASTAR DSR	123	EUROPLUS	114	MACOM	010 059 063 064	SATELLITE SERVICE CO	028 035 047 057
AMPLICA	050	FUJITSU	017 021 022 027		065		085
BIRDVIEW	051 126 129		133 134	NEXTWAVE	028 124 125	SONY	103
CHANNEL MASTER	013 014 015 018	GENERAL INSTRUMENT	003 004 016 029	NORSAT	069 070	STARCAST	041
	036 055		031 059 101	PACE SKY SATELLITE	143	SUPER GUIDE	020 124 125
CHAPARRAL	008 009 012 077	HITACHI	139 140	PANASONIC	060 142	TEECOM	023 026 075 087
CITOH	054	HOUSTON TRACKER	033 037 039 051	PANSAT	121		088 090 107 130
CURTIS MATHES	050 145		057 104	PERSONAL CABLE	117		137
DRAKE	005 006 007 010	HUGHES	068	PHILIPS	071	TOSHIBA	002 127
	011 052 112 116	JANIEL	060 147	PICO	105	UNIDEN	016 025 042 043
	141	JERROLD	061	PRESIDENT	019 102		044 045 048 049
DX ANTENNA	024 046 056 076	KATHREIN	108	PRIMESTAR	030 110 111		078 079 080 086
ECHOSTAR	038 040 057 058	LEGEND	057	PROSAT	072		101 135 136
	093 094 095 096	LG (GOLDSTAR)	001	RCA	066 106	VIEWSTAR	115
	097 098 099 100	LUTRON	132	REALISTIC	043 074	WINEGARD	128 146
	122	LUXOR	062 144	SAMSUNG	123	ZENITH	081 082 083 084
ELECTRO HOME	089	MEMOREX	057	SCIENTIFIC ATLANTA	032 138		091 120

# Infravörös kódok

## Csatlakoztatás

- ▶ A vezetékes távirányítót a TV-készülék Remote Control (Távirányító) aljzatához kell csatlakoztatni.

## Távirányító infravörös kódjai

### ▶ Kimeneti hullámforma

Egyimpulzusú, 37 917 kHz-es jellel modulált 455 kHz-es jel

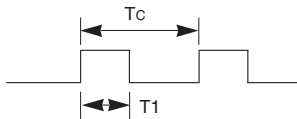

**Vivőfrekvencia**  
 $FCAR = 1/TC = fOSC/12$   
**Időarány** =  $T1/TC = 1/3$

### ▶ A keret felépítése

- 1. keret

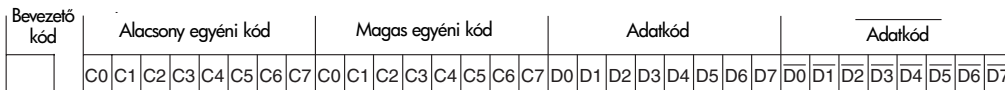

- Ismétlőkód

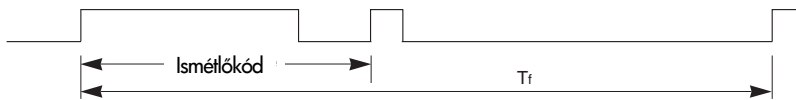

### ▶ Bevezető kód

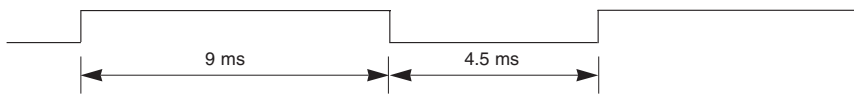

### ▶ Ismétlőkód

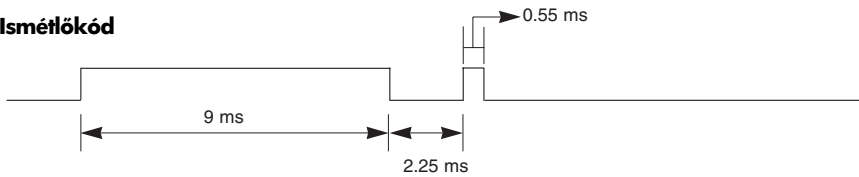

### ▶ Bitek felépítése

- Bit "0"

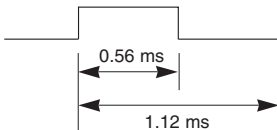

- Bit "1"

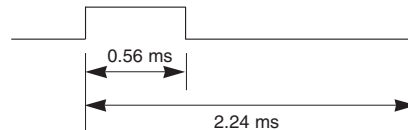

### ▶ Keret időtartama: Tf

A távirányító a gomb nyomva tartása alatt folyamatosan sugározza a hullámot.

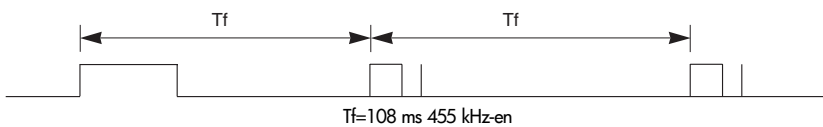

MAGYAR

# Referencia

## Infravörös kódok

Kód (hexadecimális)	Funkció	Megjegyzés
0F	TV	Távírányító gombja
08	POWER	Távírányító gombja
0B	INPUT	Távírányító gombja
C4	BEKAPCSOLÁS	Különálló infravörös kód (csak bekapcsolás)
C5	KIKAPCSOLÁS	Különálló infravörös kód (csak kikapcsolás)
60	PIP	Távírányító gombja
5D	ZOOM-	Távírányító gombja
5C	ZOOM+	Távírányító gombja
0E	SLEEP	Távírányító gombja
20	TEXT	Távírányító gombja
52	SSM	Távírányító gombja
4D	PSM	Távírányító gombja
0A	I/II	Távírányító gombja
43	MENU	Távírányító gombja
79	ARC	Távírányító gombja
5B	EXIT	Távírányító gombja
07	◀	Távírányító gombja
06	▶	Távírányító gombja
40	▲	Távírányító gombja
41	▼	Távírányító gombja
44	OK	Távírányító gombja
72	PIP PR-	Távírányító gombja
71	PIP PR+	Távírányító gombja
63	SWAP	Távírányító gombja
61	PIP INPUT	Távírányító gombja
72	RED	Távírányító gombja
71	GREEN	Távírányító gombja
63	YELLOW	Távírányító gombja
61	BLUE	Távírányító gombja
02	VOL ▲	Távírányító gombja
03	VOL ▼	Távírányító gombja
00	PR ▲	Távírányító gombja
01	PR ▼	Távírányító gombja
09	MUTE	Távírányító gombja
53	LIST	Távírányító gombja
10~19	0 ~ 9 számgombok	Távírányító gombja
1E	FAVOURITE	Távírányító gombja
1A	Q.VIEW	Távírányító gombja
64	SIZE	Távírányító gombja
62	PIP : POSITION	Távírányító gombja
	Teletext : UPDATE	Távírányító gombja
70	INDEX	Távírányító gombja
65	HOLD	Távírányító gombja
26	TIME	Távírányító gombja
2A	REVEAL	Távírányító gombja
24	MIX	Távírányító gombja
22	MODE	Távírányító gombja

## Külső vezérlőeszköz beállítása, RS-232C

- Csatlakoztassa az RS-232C bemeneti csatlakozót a külső vezérlőeszközhöz (például számítógéphez vagy A/V vezérlőrendszerhez), ekkor a TV-készülék funkcióit a külső eszközzel vezérelheti.
- Csatlakoztassa a vezérlőeszköz soros portját a TV-készülék hátlapján lévő RS-232C csatlakozóhoz.
- A TV-készüléknek nem tartozéka az RS-232C csatlakozókábel.

### RS-232C kábel csatlakoztatása

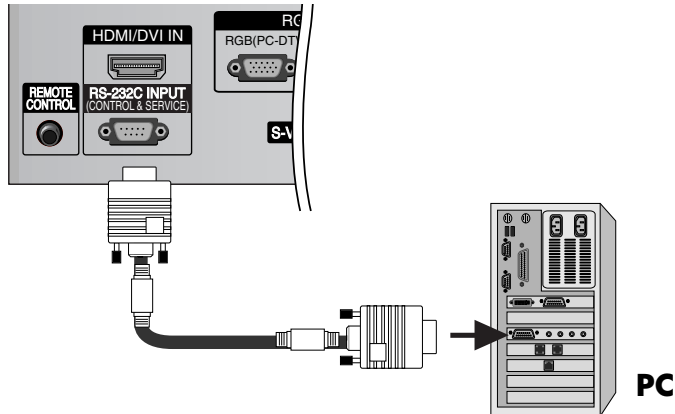

MAGYAR

### Csatlakozó típusa : 9 tűs D-Sub

Sorszám	Tüneve
1	Nincs bekötve
2	RXD (Adatfogadás)
3	TXD (Adatküldés)
4	DTR (DTE oldal kész)
5	GND (FÖLD)
6	DSR (DCE oldal kész)
7	RTS (Adáskérelem)
8	CTS (Adásra kész)
9	Nincs bekötve

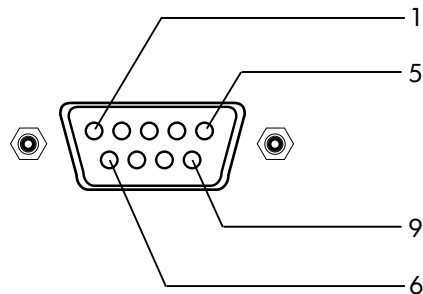

### RS-232C bekötése

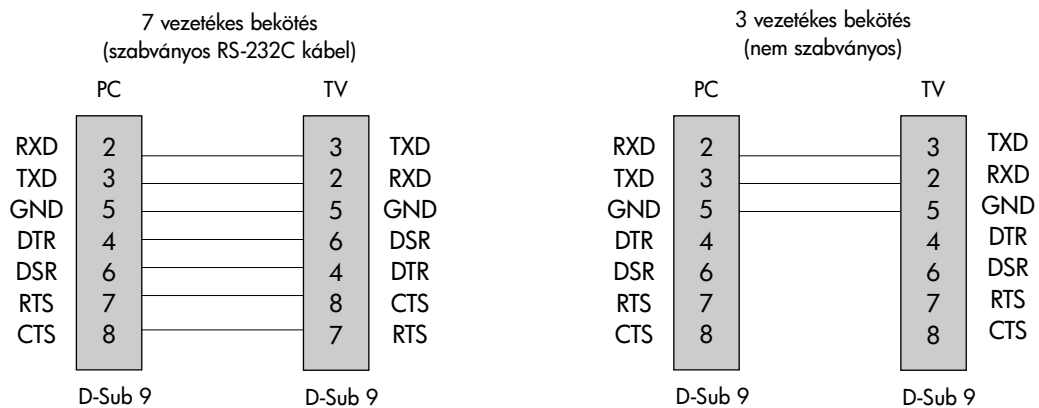

# Referencia

## Külső vezérlőeszköz beállítása, RS-232C

### Készülékazonosító

- Ezzel a funkcióval a monitor azonosítószáma adható meg.
- Lásd a "Valós adatok leképezése 1" című szakaszt a 63. oldalon.

1. Nyomja meg a MENU (MENÜ) gombot, majd a ▲ / ▼ gomb megnyomásával válassza ki a **SPECIAL** (SPECIALIS) menüt.
2. A **Set ID** (Készülékazonosító) lehetőség kiválasztásához nyomja meg a ►, majd a ▲ / ▼ gombot.
3. Nyomja meg a ► gombot, majd a ◀ / ▶ gombok segítségével állítsa be a **Set ID** (Készülékazonosító) értékét a megfelelő monitorazonosító kiválasztásához. A készülékazonosító beállítási tartománya 1–99.
4. A mentéshez nyomja meg az **OK** gombot.

### Kommunikációs paraméterek

- Adatsebesség: 9600 bps (UART)
- Adathossz: 8 bit
- Paritás: nincs
- Stop bit: 1 bit
- Kommunikációs kód: ASCII-kód
- \* Keresztbekötött ("cross") kábelt használjon.

### Részletes parancslista

	PARANCSSZÁM	PARANCSSZÁM	ADAT
	1	2	(hexadecimális)
01. Tápellátás	k	a	0 ~ 1
02. Bemenetválasztás (Főkép)	x	b	*
03. Bemenetválasztás (Alkép)	x	y	*
04. Méretarány	k	c	0 ~ 6
05. Kép kikapcsolása	k	d	0 ~ 1
06. Hang némítása	k	e	0 ~ 1
07. Hangrőszabályzás	k	f	0 ~ 64
08. Kontraszt	k	g	0 ~ 64
09. Fényerő	k	h	0 ~ 64
10. Szín	k	i	0 ~ 64
11. Színáryalat	k	j	0 ~ 64
12. Élesség	k	k	0 ~ 64
13. OSD választása	k	l	0 ~ 1
14. Gombzár	k	m	0 ~ 1
15. Térbeli egyensúly	k	t	0 ~ 64
16. Programválasztás (TV főbemenet)	m	a	0 ~ 63
17. Programválasztás (TV albemenet)	m	b	0~1
18. Gomb	m	c	Gombkód

\* : Lásd: "02~03. Bemenetválasztás" a 63. oldalon.



### Adatátviteli protokoll

#### Küldés

[Command1][Command2][ ][Set ID][ ][Data][Cr]

- \* [Command 1] (1. parancs): Elsőparancs. (k,x vagy m)
- \* [Command 2] (2. parancs): Második parancs.
- \* [Set ID] (Készülékazonosító): A készülékazonosítót a Special (Speciális) menüben állíthatja be a kívánt monitorazonosító kiválasztásához. A beállítási tartomány 1–99. Ha készülékazonosító értéke "0", minden csatlakoztatott TV-készüléket vezérel. A készülékazonosító decimális (1–99) alakban jelenik meg a menüben, és hexadecimális (0x0–0x63) alakban az adatátviteli protokollban.

\* [DATA] (Adat): A parancsadat továbbítása.

A parancsállapot olvasásához az "FF" adatot kell küldeni.

\* [Cr]: Kocsi vissza.  
"0x0D" ASCII-kód.

\* [ ]: Szóköz, "0x20" ASCII-kód.

#### OK visszaigazolás

[Command2][ ][Set ID][ ][OK][Data][x]

- \* A monitor ebben a formátumban küld a visszaigazolást (ACK), ha helyes adatokat kapott. Adatolvasási mód esetén a jelenlegi állapotadatokat tartalmazza. Adatírási mód esetén a számítógépből származó adatokat adja eredményül.

#### Hiba visszaigazolása

[Command2][ ][Set ID][ ][NG][Data][x]

- \* A monitor ebben a formátumban küld visszaigazolást (ACK), ha hibás adatokat kap nem használható funkciókhoz, vagy kommunikációs hiba történt.

Adat 1: Illegális kód  
2: nem használható funkció

#### Hibaüzenetek

1. Illegal ID (Nem megfelelő azonosító) : Hibás azonosító megadása, vagy az azonosító kihagyása esetén.
2. B\_TokenLength !=2 : A parancs első argumentuma nem 2.
3. Error ==TOKEN\_ERROR : Speciális karaktert vagy számot adott meg a parancs első argumentumához, vagy nem megfelelő szóközpozíciót írt a parancs első argumentumába.
4. Illegal Opcodes (Érvénytelen műveleti kódok): A parancs első argumentumába nem megfelelő betűt írt.
5. Illegal Params (Érvénytelen paraméterek) : A parancssor végén nem megfelelő paramétert adott meg (a paraméter értéke nem megfelelő).

**01. Tápellátás (Parancs: a)**

- ▶ A TV be- és kikapcsolását vezérli.

Küldés

Data (Adat) 0: Kikapcsolás 1: Bekapcsolás

Visszaigazolás

- ▶ A be- vagy kikapcsolt állapot megjelenítése.

Küldés

Visszaigazolás

Data (Adat) 0: Kikapcsolás 1: Bekapcsolás

**02. Bemenetválasztás (Parancs: b) (főkép bemenete)**

- ▶ A TV-készülék bemeneti jelforrásának kiválasztása.  
A TV távirányítójának INPUT gombjával is kiválaszthatja a bemeneti jelforrást.

Küldés

Data (Adat) 10 : TV 50 or 60: RGB PC  
 20 : AV1 21 : AV2 51 or 61: RGB DTV  
 22 : AV3 90 : HDMI PC  
 30 : S-Video 91 : HDMI DTV  
 40 : Kompozit

Visszaigazolás

**03. Bemenetválasztás (Parancs: y) (Alkép bemenet)**

Data (Adat) 10 : TV 50 or 60: RGB  
 20 : AV1 21 : AV2 90 : HDMI  
 22 : AV3  
 30 : S-Video  
 40 : Kompozit

Visszaigazolás

**04. Méretarány (Parancs: c) (főkép formátuma)**

- ▶ A képformátum beállítása.  
A távirányító ARC (Méretarány-vezérlés) gombjával is beállíthatja a képformátumot.

Küldés

Data (Adat) 0: Normál kép (4:3) 4 : Spectacle  
 1 : Széles kép (16:9) 5 : Teljes  
 2 : 14:9 6 : Original  
 3 : Nagyítás

\* PC módban csak a 16:9 és a 4:3 arányú képformátum használható.

Visszaigazolás

**05. Kép kikapcsolása (Parancs: d)**

- ▶ A kép be-/kikapcsolásának választása.

Küldés

Data (Adat) 0: Képkikapcsolás inaktív (kép bekapcsolva)  
 1: Képkikapcsolás aktív (kép kikapcsolva)

**06. Hang némítása (Parancs: e)**

- ▶ A hang némításának be-/kikapcsolása.  
A némítási funkciót a távirányító MUTE (Némítás) gombjával is beállíthatja.

Küldés

Data (Adat) 0: Hang némítása aktív (hang kikapcsolva)  
 1: Hang némítása inaktív (hang bekapcsolva)

Visszaigazolás

**07. Hangerőszabályzás (Parancs: f)**

- ▶ A hangerő beállítása.  
A távirányítón lévő hangerőszabályzó gombok segítségével is beállíthatja a hangerőt.

Küldés

Data (Adat) Min.: 0 – Max.: 64 (hexadecimális kóddal küldve)  
 • Lásd az alábbi "Valós adatok leképezése 1" pontot.

Visszaigazolás

**08. Kontraszt (Parancs: g)**

- ▶ A képernyőkontraszt beállítása.  
A kontrasztot a Picture (Kép) menüben is beállíthatja.

Küldés

Data (Adat) Min.: 0 – Max.: 64 (hexadecimális kóddal küldve)  
 • Lásd az alábbi "Valós adatok leképezése 1" pontot.

Visszaigazolás

**\* Valós adatok leképezése 1**

0 : 0. lépés  
 ⋮  
 A : 10. lépés  
 ⋮  
 F : 15. lépés  
 10 : 16. lépés  
 ⋮  
 64 : 100. lépés

\* Színárnyalat: R50 – G50  
 \* Balansz: L50 ~ R50

# Referencia

## External Control Device Setup ; RS-232C

### 09. Fényerő (Parancs: h)

- ▶ A képernyő fényerejének beállítása. A fényerőt a Picture (Kép) menüben is beállíthatja.

Küldés

```
[k][h][ ][Set ID][ ][Data][Cr]
```

Data (Adat) Min.: 0 – Max.: 64 (transmit by Hexadecimal code)  
• Lásd a "Valós adatok leképezése 1" pontot a 63. oldalon.

Visszaigazolás

```
[h][ ][Set ID][ ][OK][Data][x]
```

### 10. Szín (Parancs: i)

- ▶ A képernyő színbeállítása. A színt a Picture (Kép) menüben is beállíthatja.

Küldés

```
[k][i][ ][Set ID][ ][Data][Cr]
```

Data (Adat) Min.: 0 – Max.: 64 (transmit by Hexadecimal code)  
• Lásd a "Valós adatok leképezése 1" pontot a 63. oldalon.

Visszaigazolás

```
[i][ ][Set ID][ ][OK][Data][x]
```

### 11. Színárnyalat (Parancs: j)

- ▶ A képernyő színárnyalatának beállítása. (csak NTSC M bemenetnél)  
A színárnyalatot a Picture (Kép) menüben is beállíthatja.

Küldés

```
[k][j][ ][Set ID][ ][Data][Cr]
```

Data (Adat) Min.: 0 – Max.: 64 (transmit by Hexadecimal code)  
• Lásd a "Valós adatok leképezése 1" pontot a 63. oldalon.

Visszaigazolás

```
[j][ ][Set ID][ ][OK][Data][x]
```

### 12. Élesség (Parancs: k)

- ▶ A képernyő élességének beállítása.  
Az élességet a Picture (Kép) menüben is beállíthatja.

Küldés

```
[k][k][ ][Set ID][ ][Data][Cr]
```

Data (Adat) Min.: 0 – Max.: 64 (transmit by Hexadecimal code)  
• Lásd a "Valós adatok leképezése 1" pontot a 63. oldalon.

Visszaigazolás

```
[k][ ][Set ID][ ][OK][Data][x]
```

### 13. OSD választása (Parancs: l)

- ▶ Az OSD (képernyőn megjelenő beállítási menü) be-/kikapcsolásának választása.

Küldés

```
[k][l][ ][Set ID][ ][Data][Cr]
```

Data (Adat) 0: OSD elrejtése be 1: OSD elrejtése ki

Visszaigazolás

```
[l][ ][Set ID][ ][OK][Data][x]
```

### 14. Gombzár (Parancs: m)

- ▶ A TV-készülék előlapján található kezelőszervek zárolása.

Küldés

```
[k][m][ ][Set ID][ ][Data][Cr]
```

Data (Adat) 0: Zár ki 1: Zár be

Visszaigazolás

```
[m][ ][Set ID][ ][OK][Data][x]
```

- Ha nem használja a TV-készülék előlapján található kezelőszerveket, állítsa be ezt a módot. A tápellátás be- és kikapcsolása esetén a távvezérlés zárolása kikapcsol.

### 15. Térbeli egyensúly (Parancs: t)

- ▶ A térbeli egyensúly beállítása.

Küldés

```
[k][t][ ][Set ID][ ][Data][Cr]
```

Data (Adat) Min.: 0 – Max.: 64 (hexadexcimális kóddal küldve)  
• Lásd a "Valós adatok leképezése 1" pontot a 63. oldalon.

Visszaigazolás

```
[t][ ][Set ID][ ][OK][Data][x]
```

### 16. Programválasztás (Parancs: m a) (TV főbemenet)

- ▶ A csatorna áthangolása a következő fizikai/fő -/alszámra.

Küldés

```
[m][a][ ][Set ID][ ][Data0][Cr]
```

Data 0 (0. adat): programszám  
Min.: 0 – Max.: 63 (hexadexcimális kóddal küldve)

Visszaigazolás

```
[a][ ][Set ID][ ][OK][Data0][x]
```

```
[a][ ][Set ID][ ][NG][Data0][x]
```

### 17. Programválasztás (Parancs: m b) (TV albemenet)

- ▶ A csatorna áthangolása a következő fizikai/fő -/alszámra.

Küldés

```
[m][b][ ][Set ID][ ][Data 0][Cr]
```

Data 0 (0. adat): programszám  
Min.: 0 – Max.: 63 (hexadexcimális kóddal küldve)

Visszaigazolás

```
[b][ ][Set ID][ ][OK][Data0][x]
```

```
[b][ ][Set ID][ ][NG][Data0][x]
```

### 18. Gomb (Parancs: m c)

- ▶ Infravörös távirányító gombkódjának küldése.

Küldés

```
[m][c][ ][Set ID][ ][Data][Cr]
```

Data (Adat): Gombkód (Lásd a 60. oldalt.)

Visszaigazolás

```
[c][ ][Set ID][ ][OK][Data][x]
```