

LCD TV | PLASMA TV Bedienungsanleitung

LCD TV-MODELLE PLASMA TV-MODELLE

26LC2R*
27LC2R*
32LC2R*
32LC25R*
26LC3R*
32LC3R*
32LX2R*
32LE2R*
37LE2R*
42LE2R*

42PC1RV*
42PC3RV*
42PC3RA*

Lesen Sie das **Information Manual** Information Manual (Sicherheitshandbuch), bevor Sie dieses Handbuch lesen und Ihr Gerät in Betrieb nehmen.

Bewahren Sie die Anleitung für spätere Fragen sorgfältig auf. Tragen Sie Modell- und Seriennummer des Gerätes hier ein. Sie finden die Angaben auf dem Typenschild an der Rückwand des Gerätes. Teilen Sie Ihrem Kundendienst die Nummern mit, wenn Sie Hilfe benötigen.

ZUBEHÖR

Prüfen Sie, ob folgendes Zubehör mit Ihrem TV-Gerät geliefert wurde. Sollte etwas fehlen, wenden Sie sich bitte an den Händler, bei dem Sie dieses Produkt erworben haben.

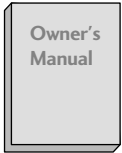

Handbuch des Eigentümers



Batterien

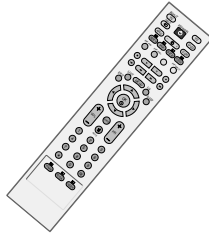

Fernbedienung

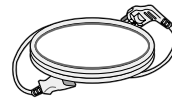

Stromkabel

Für 42PC1RV*, 42PC3RV*, 42PC3RA*



2 Wandhalterungen

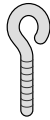

2 Ringschrauben



2-Schrauben für Fuß
Siehe S.12

Diese Option ist nicht bei allen Modellen verfügbar.

Für 26LC2R*, 27LC2R*, 32LC2R*, 32LC25R*, 26LC3R*, 32LC3R*, 32LX2R*, 32LE2R*, 37LE2R*, 42LE2R*



2 Fernsehgeräthalterungen
2 Wandhalterungen



Drehhalterung
Ordnen Sie die Drähte in der Drehhalterung an.



2 Schrauben

nur 26LC3R*, 32LC2R*,
32LC25R*



4-Schrauben für Fuß

26LC2R*, 27LC2R*, 32LC2R*,
32LC25R*, 32LE2R*,
37LE2R*, 42LE2R*



Kabelmanagement

26LC3R*, 32LC3R*



Kabelmanagement

INHALT

ZUBEHÖR1

EINLEITUNG

Steuerung/Anschlussoptionen4-9
Tastenfunktionen der Fernbedienung11-12
Einlegen der Batterien.12

INSTALLATION

HERAUSKLAPPEN DES STANDFUßES13-14
Grundanschluss /
Entfernen des Kabelmanagements15-16
Sichere Anbringung des Produkts an der Wand19

ANSCHLÜSSE & EINSTELLUNGEN

Antennenanschluss20
Videorekorder-Setup21-22
Anschluss externer Anschluss externer Geräte23
Einstellung des DVD-Spielers24-25
EINSTELLUNG DER STB (SET-TOP BOX)26-27
PC-Setup28-29
Einschalten des Fernsehgeräts30-31

ZUSATZFUNKTIONEN

PIP (Bild im Bild)

PIP32
Programmauswahl für das Unterbild32
Auswahl der Eingangsquelle für das Unterbild...32
Anpassung der Größe des Unterbilds (nur im
PIP-Modus)32
Verschieben des Unterbilds (nur im PIP-Modus) . .32

Teletext (Videotext)

Sprachauswahl für Videotext33
Ein-/Ausschalten33
SIMPLE Text33
TOP Text34
FASTEXT34
Videotext-Spezialfunktionen35

TV-MENÜ

Auswahl und Einstellung der OSD-Menüs36

TV-Kanaleinstellung

Auto.Programmeinstellung37
Manuelle Programmeinstellung38
Feineinstellung39
Zuweisung eines Sendernamens40
Senderliste ordnen41
Meine Programme42
Aufrufen der Programmliste43

Optionen im Menü Bild

Bildeinstellungen44
Bildanpassung (Bildeinstellungen-User Anwender) ...45
CSM (Speicherung des Farbstatus)46
Farbtemperatureinstellung
(Speicherung des Farbstatus - User Anwender) ...47
XD Funktion48
ERWEITERT – KINO49
ERWEITERT – SCHWARZWERT50
Grundeinstellung51

Optionen im Menü Ton

Klangeinstellungen52
Einstellung der Frequenzbereiche
(Klangeinstellungen - User Anwender)53
AVL (Auto Volume Leveler)54
Balance-Einstellung55
Lautsprecher56
Stereo-/Dual-Empfang57
NICAM-Empfang58
Einstellung der Lautsprecherausgabe58

Optionen im Menü Zeit

Einstellung für Zeit59
Einschaltzeit/Ausschaltzeit60
Auto-Aus61
Timer für Ausschaltfunktion61

Optionen im Menü Speziell

Verriegelung62
ISM (Image Sticking Minimization) Methode ...63
Low Power64
XD Demo65

TV-MENÜ

Optionen im Menü Anzeige

Automatische Anpassung (nur im Modus RGB [PC]) ..	66
Manuell konfigur.	67
Einstellung des Bildformats	68-69
Auswahl des Modus Wide VGA/XGA	69
Initialisierung (Rücksetzen auf werkseitige Einstellungen)	70

ANHANG

Programmierung der Fernbedienung	71
Programmiercodes	71-72
Checkliste zur Fehlerbehebung	73-74
Instandhaltung	75
Produktspezifikationen	76-77

EINLEITUNG

STEUERUNG

In diesem Handbuch werden die Funktionen der TV-Modelle 42PC1RV* beschrieben.

- Hier sehen Sie die vereinfachte Darstellung der Vorderseite des TV-Geräts. Diese Darstellung könnte sich leicht von dem Aussehen Ihres TV-Geräts unterscheiden.

Steuerung über die Frontkonsole

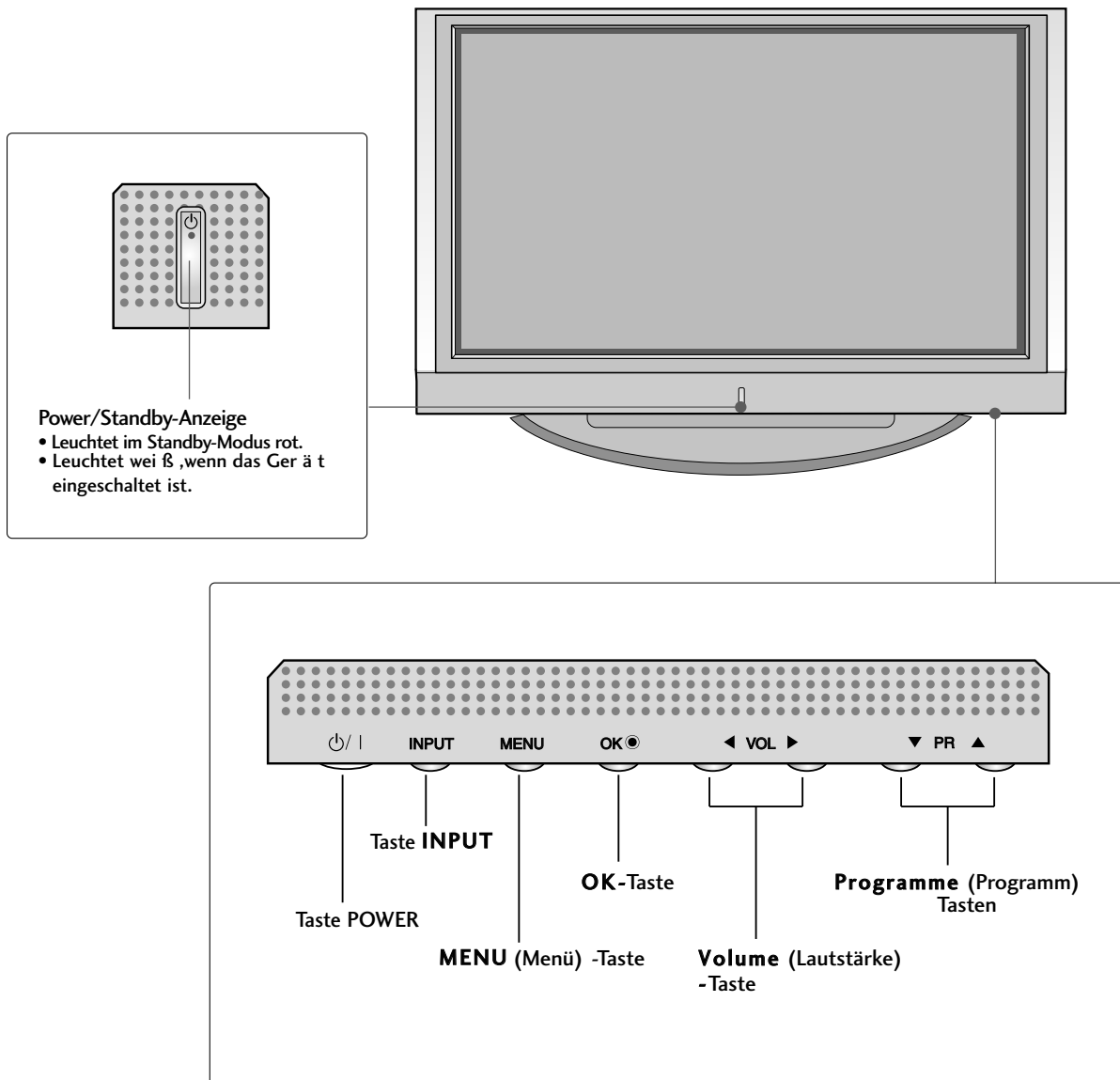

In diesem Handbuch werden die Funktionen der TV-Modelle 42PC3RV*, 42PC3RA* beschrieben.

- Hier sehen Sie die vereinfachte Darstellung der Vorderseite des TV-Geräts. Diese Darstellung könnte sich leicht von dem Aussehen Ihres TV-Geräts unterscheiden.

Steuerung über die Frontkonsole

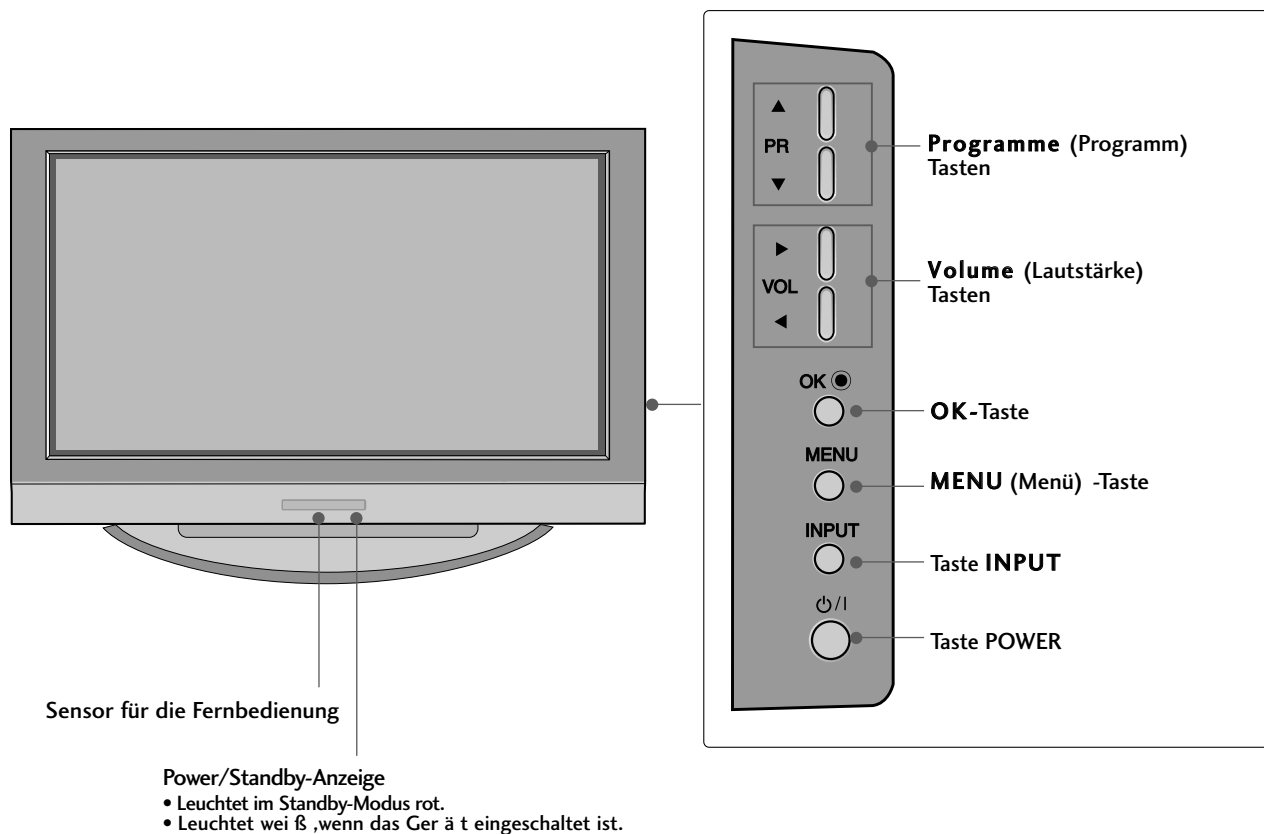

ANSCHLUSSOPTIONEN

Hier ist die Rückseite der TV-Modelle 42PC1RV*, 42PC3RV*, 42PC3RA* abgebildet.

Anschlüsse an der Rückseite

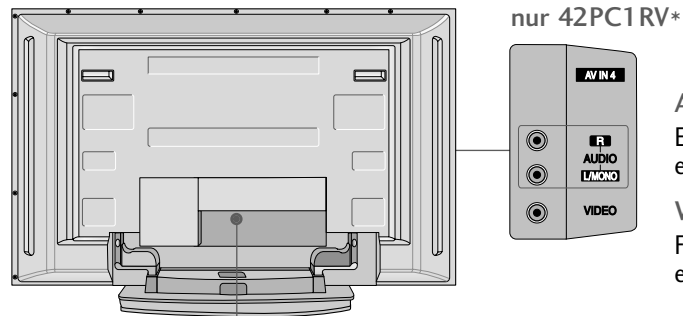

nur 42PC1RV*

AUDIO-Eingang

Es sind Anschlüsse für Stereosignale von einem externen Gerät vorhanden.

VIDEO-Eingang

Für den Anschluss eines Videosignals von einem Videorekorder.

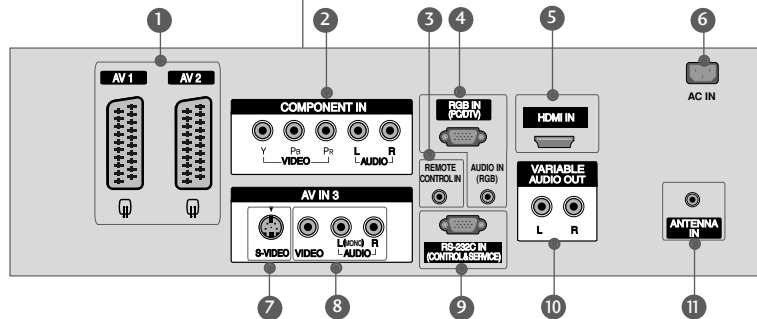

- 1 Euro-Scart-Anschluss (AV1/AV2)**
Für den Anschluss von Scart-Eingangs- und Ausgangssignalen von externen Geräten
- 2 Komponent-Eingang**
Für den Anschluss eines Komponent-Video oder Audio-Geräts
- 3 Anschluss für Fernbedienung**
Für den Anschluss der Kabelfernbedienung.
- 4 RGB/Audio-Eingang**
Für den Anschluss eines Monitor-Ausgangssignals eines PCs an den entsprechenden Eingang.
- 5 HDMI-Eingang**
Für den Anschluss eines HDMI-Signals an den HDMI-Eingang über ein HDMI-Kabel.
- 6 Anschlussbuchse für Stromkabel**
Dieses Fernsehgerät ist auf den Betrieb mit Wechselstrom ausgelegt. Die Spannung finden Sie auf der Seite „Spezifikationen“. Versuchen Sie niemals, das Gerät mit Gleichstrom zu betreiben.
- 7 S-Video-Eingang**
Für den Anschluss eines S-Video-Ausgangssignals von einem S-VIDEO-Gerät
- 8 Audio/Video-Eingang**
Für den Anschluss von Audio- oder Video-Ausgangssignalen von externen Geräten
- 9 RS-232C-Eingang (STEUERUNG&WARTUNG)**
Für den Anschluss des seriellen Ports der Steuergeräte an die RS-232C-Buchse.
- 10 Variabel einsetzbarer Audioausgang**
Für den Anschluss eines externen Verstärkers oder eines zusätzlichen Subwoofers an Ihr Surround-Sound-System.
- 11 Antenneneingang**
Für den Anschluss von Antennensignalen.

STEUERUNG

In diesem Handbuch werden die Funktionen der TV-Modelle 26LC2R*, 26LC3R*, 27LC2R*, 32LC2R*, 32LC25R*, 32LC3R*, 32LE2R*, 37LE2R*, 42LE2R* beschrieben.

- Hier sehen Sie die vereinfachte Darstellung der Vorderseite des TV-Geräts. Diese Darstellung könnte sich leicht von dem Aussehen Ihres TV-Geräts unterscheiden.

Steuerung über die Frontkonsole

26LC2R*, 27LC2R*, 32LC2R*, 32LC25R*, 32LE2R*,
37LE2R*, 42LE2R*

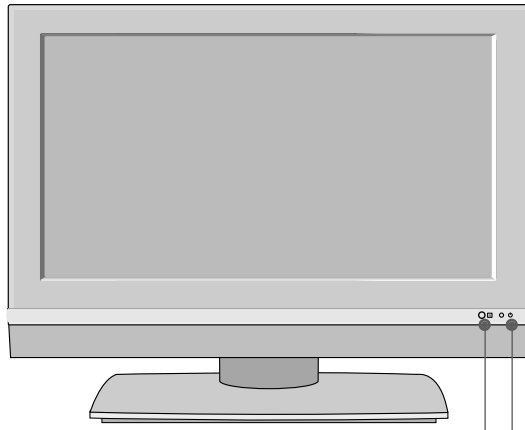

Sensor für die Fernbedienung

Power/Standby-Anzeige

- Leuchtet im Standby-Modus rot.
- Leuchtet weiß, wenn das Gerät eingeschaltet ist.

26LC3R*, 32LC3R*

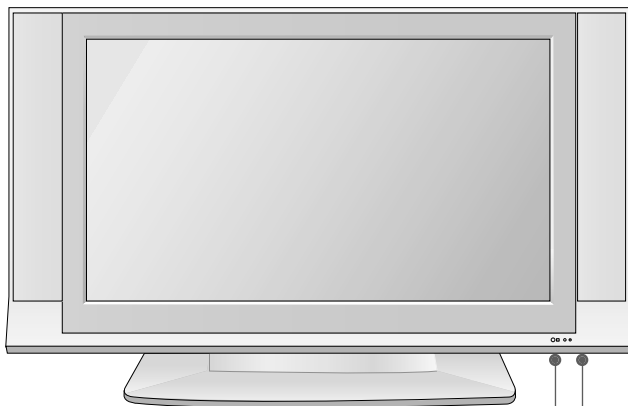

Sensor für die Fernbedienung

Power/Standby-Anzeige

- Leuchtet im Standby-Modus rot.
- Leuchtet weiß, wenn das Gerät eingeschaltet ist.

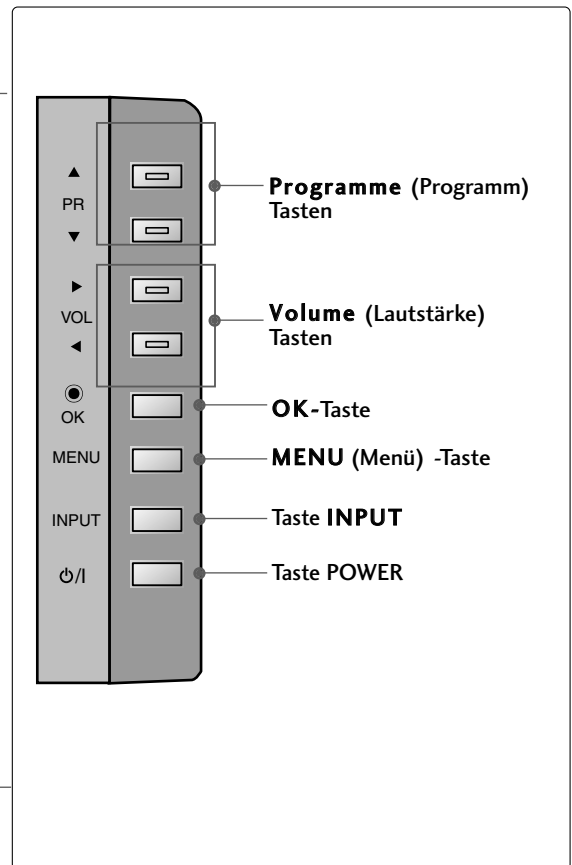

EINLEITUNG

STEUERUNG

In diesem Handbuch werden die Funktionen der TV-Modelle 32LX2R* TV beschrieben.

- Hier sehen Sie die vereinfachte Darstellung der Vorderseite des TV-Geräts. Diese Darstellung könnte sich leicht von dem Aussehen Ihres TV-Geräts unterscheiden.

Steuerung über die Frontkonsole

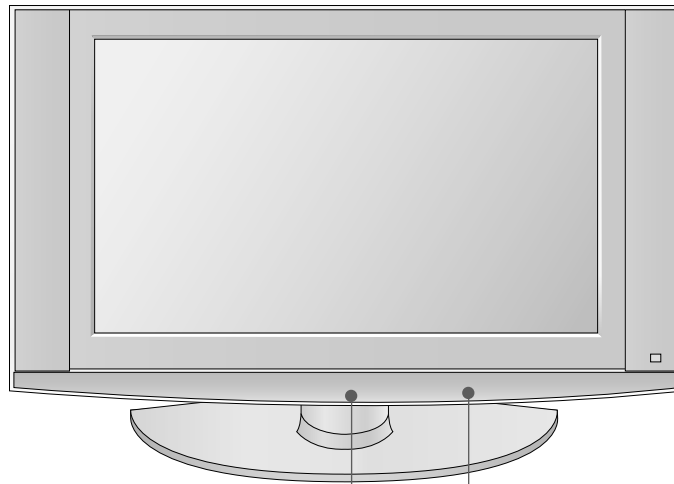

Sensor für die Fernbedienung

Power/Standby-Anzeige

- Leuchtet im Standby-Modus rot.
- Leuchtet weiß, wenn das Gerät eingeschaltet ist.

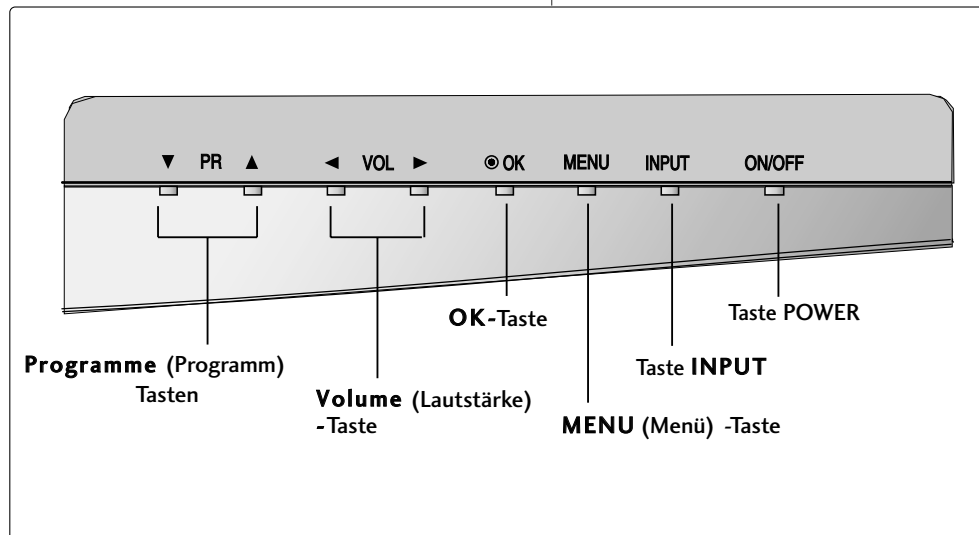

ANSCHLUSSOPTIONEN

Hier ist die Rückseite der TV-Modelle 26LC2R*, 26LC3R*, 27LC2R* abgebildet.

Anschlüsse an der Rückseite

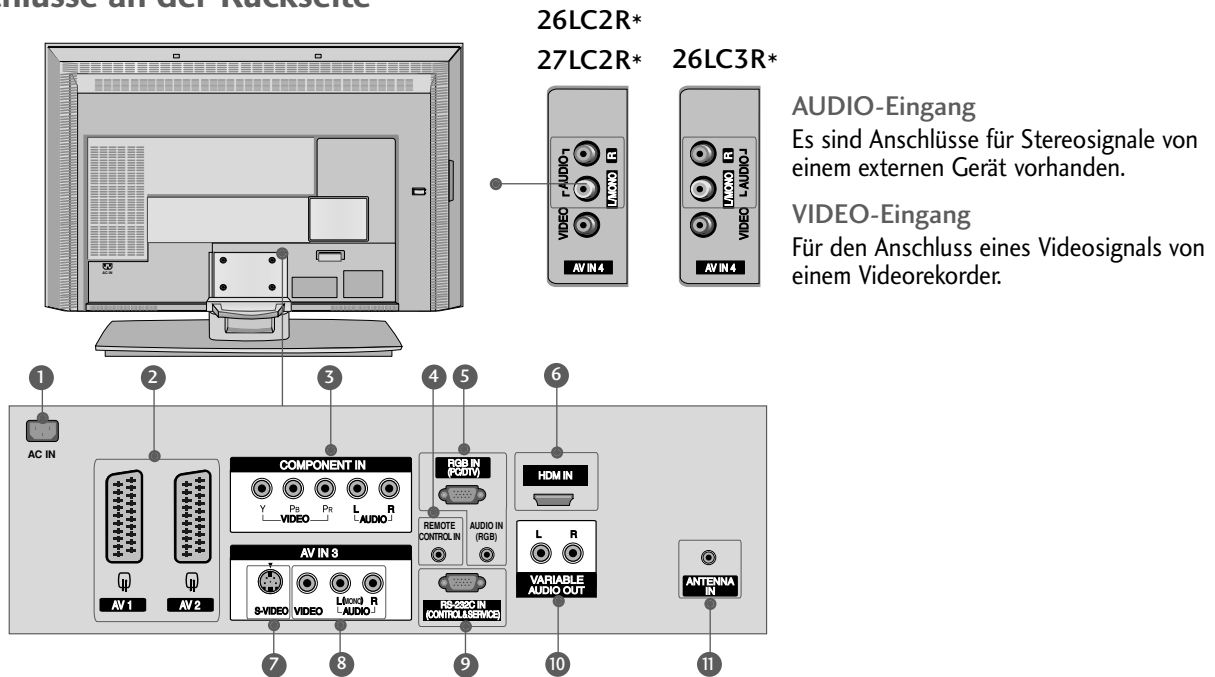

1 Anschlussbuchse für Stromkabel

Dieses Fernsehgerät ist auf den Betrieb mit Wechselstrom ausgelegt. Die Spannung finden Sie auf der Seite „Spezifikationen“. Versuchen Sie niemals, das Gerät mit Gleichstrom zu betreiben.

2 Euro-Scart-Anschluss (AV1/AV2)

Für den Anschluss von Scart-Eingangs- und Ausgangssignalen von externen Geräten

3 Komponent-Eingang

Für den Anschluss eines Komponent-Video oder Audio-Geräts

4 Anschluss für Fernbedienung

Für den Anschluss der Kabelfernbedienung.

5 RGB/Audio-Eingang

Für den Anschluss eines Monitor-Ausgangssignals eines PCs an den entsprechenden Eingang.

6 HDMI-Eingang

Für den Anschluss eines HDMI-Signals an den HDMI-Eingang über ein HDMI-Kabel.

7 S-Video-Eingang

Für den Anschluss eines S-Video-Ausgangssignals von einem S-VIDEO-Gerät

8 Audio/Video-Eingang

Für den Anschluss von Audio- oder Video-Ausgangssignalen von externen Geräten

9 RS-232C-Eingang (STEUERUNG&WARTUNG)

Für den Anschluss des seriellen Ports der Steuergeräte an die RS-232C-Buchse.

10 Variabel einsetzbarer Audioausgang

Für den Anschluss eines externen Verstärkers oder eines zusätzlichen Subwoofers an Ihr Surround-Sound-System.

11 Antenneneingang

Für den Anschluss von Antennensignalen.

AUDIO-Eingang

Es sind Anschlüsse für Stereosignale von einem externen Gerät vorhanden.

VIDEO-Eingang

Für den Anschluss eines Videosignals von einem Videorekorder.

ANSCHLUSSOPTIONEN

Hier ist die Rückseite der TV-Modelle 32LC2R*, 32LC25R*, 32LC3R*, 32LX2R*, 32LE2R*, 37LE2R*, 42LE2R* abgebildet.

Anschlüsse an der Rückseite

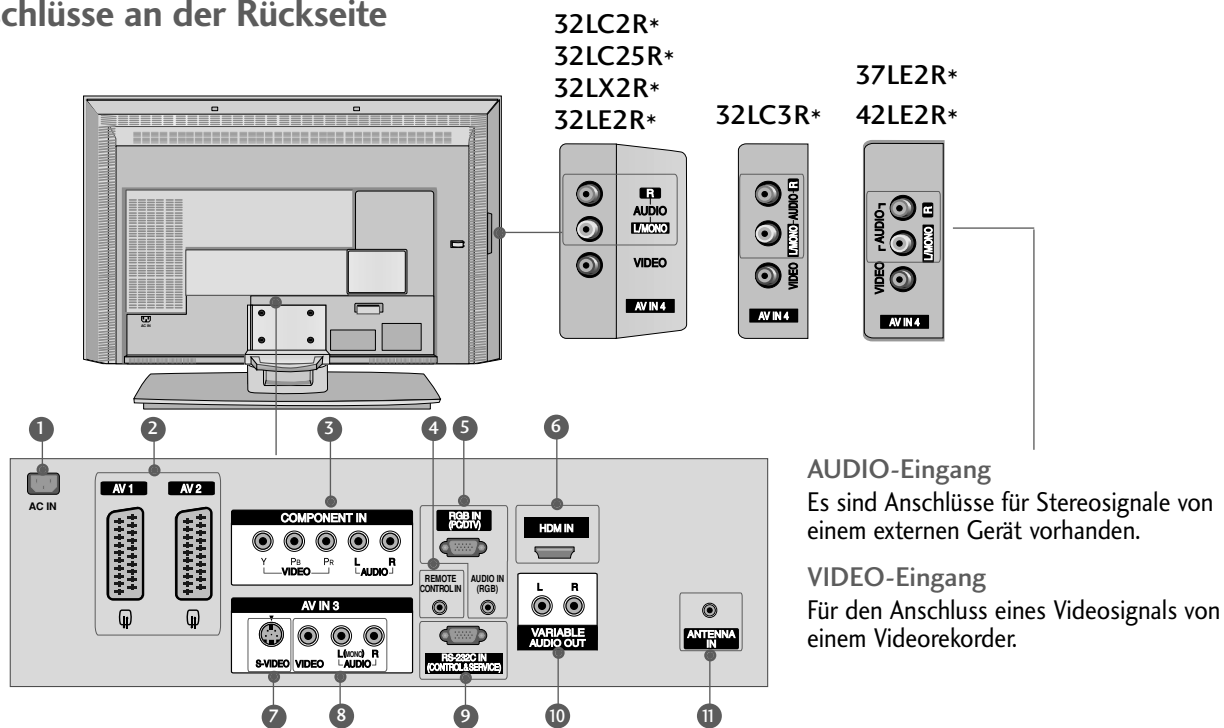

- 1 Anschlussbuchse für Stromkabel**
Dieses Fernsehgerät ist auf den Betrieb mit Wechselstrom ausgelegt. Die Spannung finden Sie auf der Seite „Spezifikationen“. Versuchen Sie niemals, das Gerät mit Gleichstrom zu betreiben.
- 2 Euro-Scart-Anschluss (AV1/AV2)**
Für den Anschluss von Scart-Eingangs- und Ausgangssignalen von externen Geräten
- 3 Komponent-Eingang**
Für den Anschluss eines Komponent-Video oder Audio-Geräts
- 4 Anschluss für Fernbedienung**
Für den Anschluss der Kabelfernbedienung.
- 5 RGB/Audio-Eingang**
Für den Anschluss eines Monitor-Ausgangssignals eines PCs an den entsprechenden Eingang.
- 6 HDMI-Eingang**
Für den Anschluss eines HDMI-Signals an den HDMI-Eingang über ein HDMI-Kabel.
- 7 S-Video-Eingang**
Für den Anschluss eines S-Video-Ausgangssignals von einem S-VIDEO-Gerät
- 8 Audio/Video-Eingang**
Für den Anschluss von Audio- oder Video-Ausgangssignalen von externen Geräten
- 9 RS-232C-Eingang (STEUERUNG&WARTUNG)**
Für den Anschluss des seriellen Ports der Steuergeräte an die RS-232C-Buchse.
- 10 Variabel einsetzbarer Audioausgang**
Für den Anschluss eines externen Verstärkers oder eines zusätzlichen Subwoofers an Ihr Surround-Sound-System.
- 11 Antenneneingang**
Für den Anschluss von Antennensignalen.

TASTENFUNKTIONEN DER FERNBEDIENUNG

Richten Sie die Fernbedienung bei Benutzung auf den Fernbedienungssensor des Fernsehgeräts.



- POWER** Schaltet das Gerät aus dem Standby Ein oder in den Standby Aus.
- TV INPUT** Rückkehr in den TV-Modus aus sämtlichen anderen Modi. Schaltet das Gerät aus dem Standby-Modus ein.
- INPUT** Wenn Sie diese Taste einmal drücken, wird das OSD-Menü "Signalquelle" wie unten angezeigt. Drücken Sie ▲ / ▼ und dann OK, um die gewünschte Eingangsquelle (TV, AV1, AV2, S-Video2, AV3, AV4 (außer 42PC3RV*, 42PC3RA*), Component, RGB, und HDMI) auszuwählen.
- ARC** Wählt Ihr gewünschtes Bildformat aus.
- Einstellung der Helligkeit** Stellt die Helligkeit ein. Wenn Sie den Modus ändern, wird automatisch wieder die voreingestellte Helligkeit eingestellt.
- PIP** Steuert den Modus des Unterbilds PIP, DW oder Aus.
- SIZE** Passt die Größe des Unterbildes an.
- POSITION** Verschiebt das Unterbild.
- PIP PR - / +** Wählt ein Programm für das Unterbild.
- PIP INPUT** Wählt im Bildmodus PIP/Twin die Eingangsquelle für das Unterbild aus.
- FARBIGE TASTEN** Diese Tasten werden für den Teletext (nur TELETEXT-Modelle) oder die Programmsortierung verwendet.
- Tasten zur Steuerung des Videorekorders /DVD-Players** Über diese Tasten können bestimmte Videorekorder gesteuert werden, wenn zuvor die Taste DVD oder VCR betätigt wurde.
- EXIT** Verlässt alle OSD-Menüs und kehrt in den TV-Modus zurück.
- LIST** Zeigt die Programmtabelle an.
- MENU** Wählt ein Menü aus.
- I/II** Wählt den Audioausgang aus.
- SLEEP** Stellt den Sleep Timer ein. (autom. Ausschaltfunktion)

EINLEITUNG

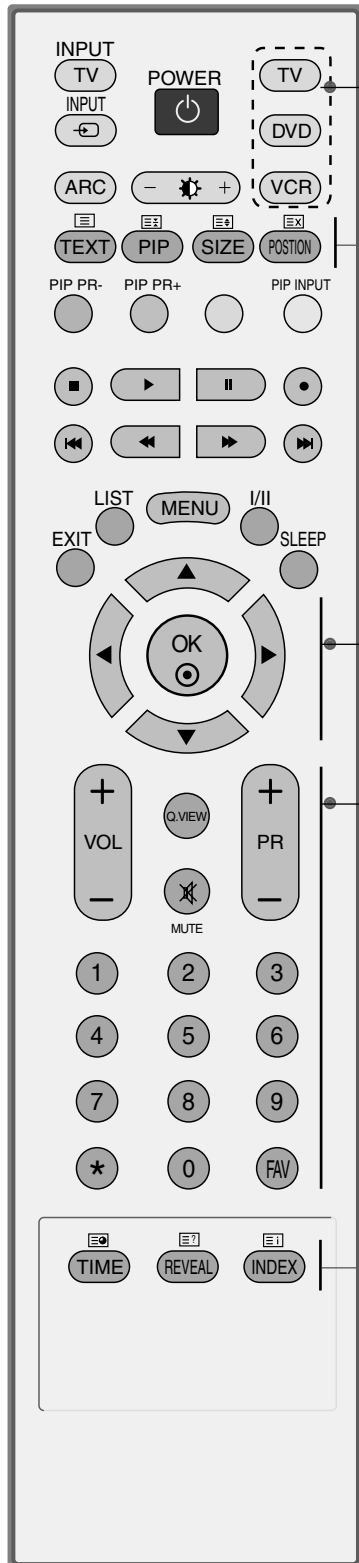

MODE Stellt die Betriebsmodi der Fernbedienung ein.

1 TELETEXT-Tasten Diese Tasten werden für den Teletext verwendet. Weitere Informationen dazu erhalten Sie im Abschnitt "Videotext".

TASTENFELD (nach oben/unten) Ermöglicht die Navigation in den On-Screen-Menüs und die individuelle Anpassung der Systemeinstellungen.
OK Bestätigt Ihre Auswahl oder zeigt den aktuellen Modus an.

VOLUME Regelt die Lautstärke.
(Lautstärke) + / -

Q.VIEW Kehrt zum vorherigen Programm zurück.

MUTE Stellt den Ton Ein oder Aus.

Programme + / - Wählt ein Programm aus.

Zahlentasten 0-9 Wählt ein Programm aus.
Wählt einen Menüpunkt aus, der mit einer Zahl versehen ist.

FAV (MEINE) Zeigt die ausgewählten Lieblingsprogramme an.
* Keine Funktion

EINLEGEN DER BATTERIEN

- Entfernen Sie den Deckel vom Batteriefach auf der Rückseite.
- Legen Sie zwei 1,5 V-AA-Batterien korrekt ein (+ zu +, - zu -). Verwenden Sie nicht gleichzeitig alte oder gebrauchte und neue Batterien.

INSTALLATION

HERAUSKLAPPEN DES STANDFUßES

- Diese Option ist nicht bei allen Modellen verfügbar.

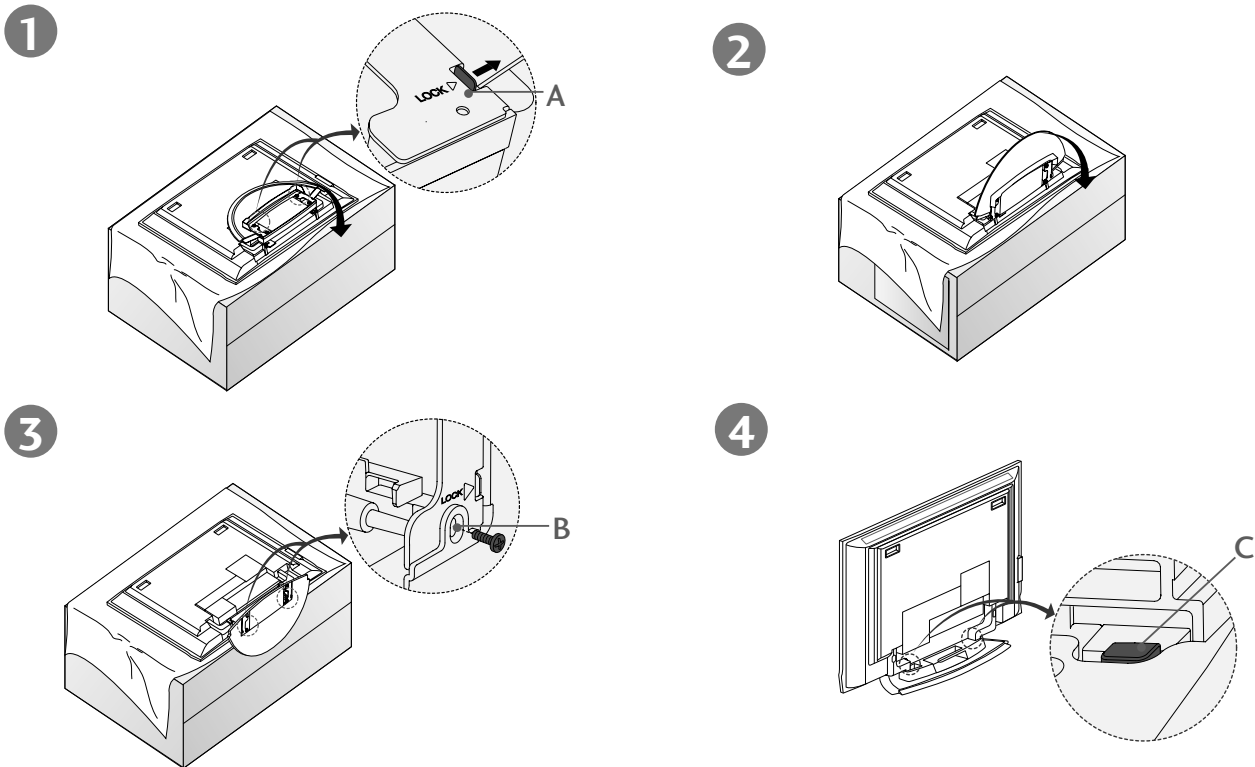

- Legen Sie das Gerät mit dem Bildschirm nach unten auf ein Kissen oder ein weiches Tuch (siehe Abbildung 1). Vergewissern Sie sich vor dem Herausklappen des Standfußes, dass die beiden Arretierungen (A) auf der Unterseite des Fußes nach außen zeigen.
- Ziehen Sie den Standfuß heraus (siehe Abbildungen 2 und 3). Setzen Sie nach dem Herausklappen des Standfußes die Schrauben in die Bohrungen (B) auf der Unterseite des Fußes ein und ziehen Sie sie fest.
- Lösen Sie die Arretierung nicht, wenn Sie Kabel an das Gerät anschließen (C). Dadurch könnte das Gerät umfallen und schwere Verletzungen oder Schäden am Gerät verursachen.

! HINWEIS

Die Abbildungen könnten sich leicht von dem Aussehen Ihres Geräts unterscheiden.

Einklappen des Standfußes

Entfernen Sie zunächst die Schrauben aus den Bohrungen (B) an der Unterseite des Fußes. Ziehen Sie an den beiden Haken (D) an der Unterseite des Standfußes und falten Sie den Fuß in die Rückseite des Geräts. Drücken Sie danach die beiden Arretierungen (A) an der Unterseite des Fußes nach außen.

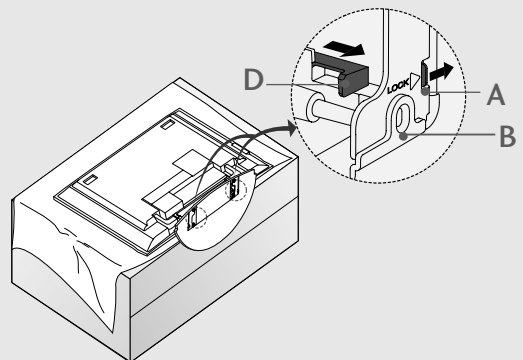

INSTALLATION

HERAUSKLAPPEN DES STANDFUßES (nur 26LC3R*, 32LC2R*, 32LC25R*)

- 1 Legen Sie das Produkt vorsichtig mit dem Bildschirm nach unten auf eine weiche Oberfläche, durch die das Produkt und der Bildschirm vor Beschädigungen geschützt wird.

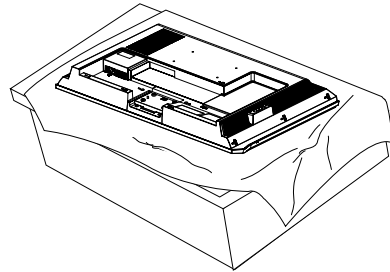

- 2 Setzen Sie den Standfuß auf das Produkt (siehe Abbildung).

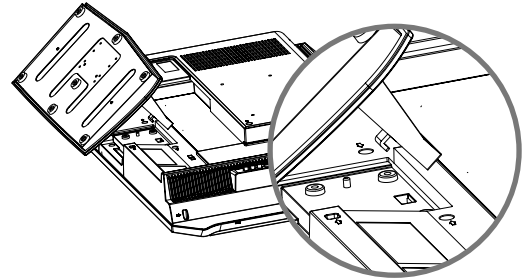

- 3 Befestigen Sie die vier Schrauben an der Rückseite des Produkts in den vorgesehenen Bohrungen.

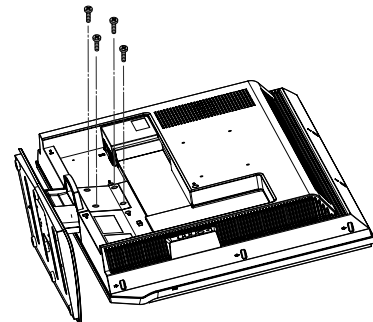

GRUNDANSCHLUSS (42PC1RV*, 42PC3RV*, 42PC3RA*)

- Je nach Standfußtyp können die Kabel auf zwei unterschiedliche Arten angeordnet werden.

Ständertyp 1

Verlegen Sie die Kabel laut Abbildung.

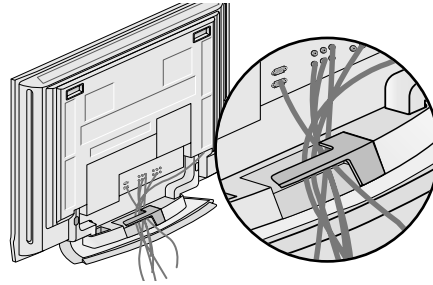

Ständertyp 2

- 1 Halten Sie das **KABELMANAGEMENT** mit beiden Händen und drücken Sie dagegen (siehe Abbildung).

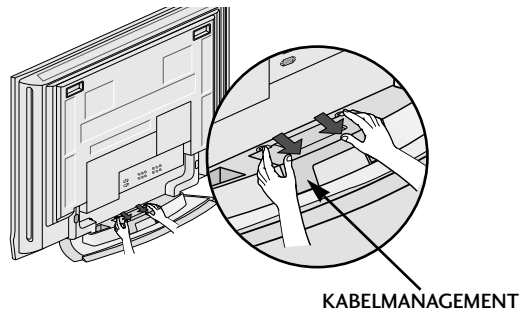

- 2 Schließen Sie die erforderlichen Kabel an.
Weitere Hinweise zum Anschluss zusätzlicher Geräte erhalten Sie im Abschnitt **Anschluss externer Geräte**.

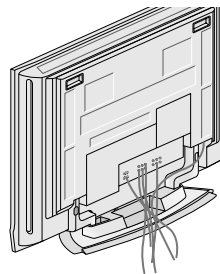

- 3 Bringen Sie das **KABELMANAGEMENT** wieder an (siehe Abbildung).

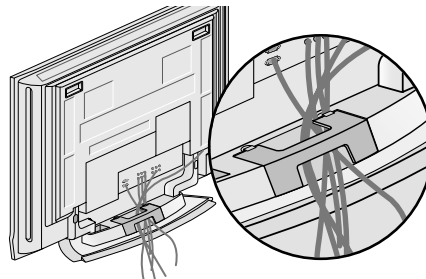

INSTALLATION

GRUNDANSCHLUSS

(nur 26LC2R*, 27LC2R*, 32LC2R*, 32LC25R*, 26LC3R*, 32LC3R*, 32LE2R*, 37LE2R*, 42LE2R*)

- 1 Schließen Sie die erforderlichen Kabel an. Führen Sie die Kabel nach dem ordnungsgemäßen Anschluss durch die Kabelhalterung.

Weitere Hinweise zum Anschluss zusätzlicher Geräte erhalten Sie im Abschnitt **Anschluss externer Geräte**.

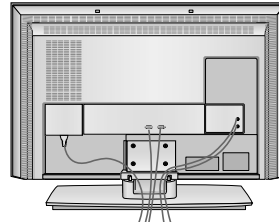

- 2 Bringen Sie das **KABELMANAGEMENT** an (siehe Abbildung).

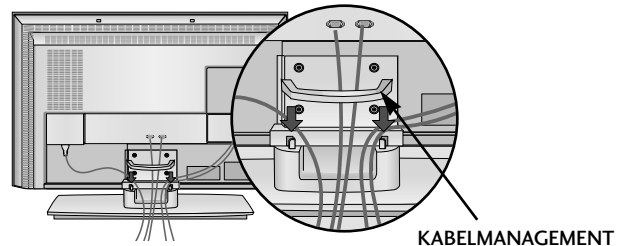

- 3 Bündeln Sie die Kabel mithilfe der geteilten Halterung.

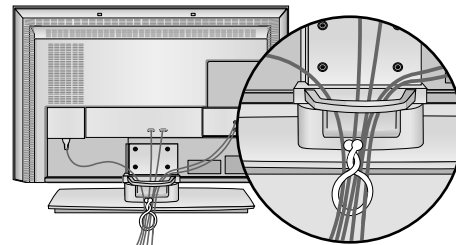

ENTFERNEN DES KABELMANAGEMENTS

- Halten Sie das KABELMANAGEMENT mit beiden Händen und ziehen Sie es nach oben.
- Halten Sie die KABELFÜHRUNG mit beiden Händen fest und ziehen Sie sie nach unten. (nur 32LC3R*)

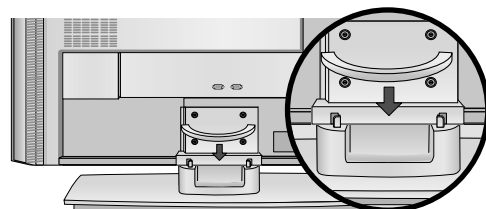
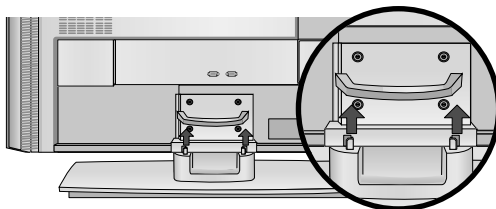

! HINWEIS

- ▶ Halten Sie das KABELMANAGEMENT nicht, wenn Sie das Produkt bewegen. Wenn das Produkt fallen gelassen wird, können Sie sich verletzen oder das Produkt könnte Schaden nehmen.

GRUNDANSCHLUSS (32LX2R*)

- 1 Halten Sie die Abdeckung mit beiden Händen fest und ziehen Sie sie nach hinten.

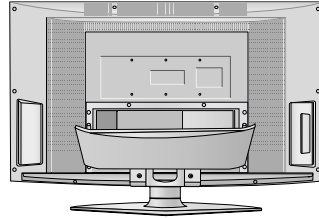

- 2 Schließen Sie die erforderlichen Kabel an.
Weitere Hinweise zum Anschluss zusätzlicher Geräte erhalten Sie im Abschnitt **Anschluss externer Geräte**.

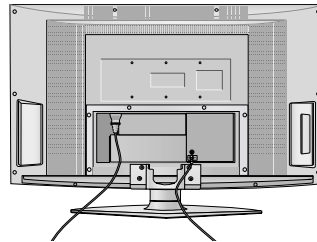

- 3 Bündeln Sie die Kabel mithilfe der geteilten Halterung.

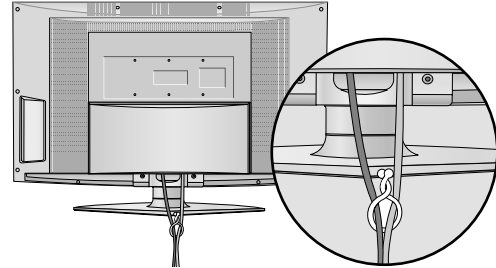

SCHWENKBARER STÄNDER (32LX2R*)

Das Fernsehgerät kann für einen optimalen Sichtwinkel bequem auf dem Ständer um 30° nach rechts oder links geschwenkt werden.

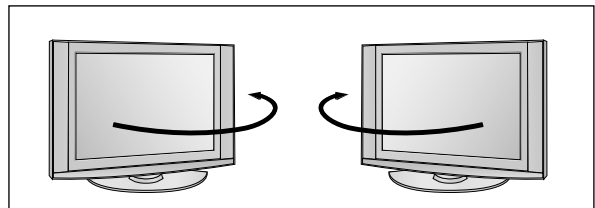

INSTALLATION

- Das Fernsehgerät kann auf unterschiedliche Arten installiert werden, z. B. an der Wand oder auf einem Schreibtisch.
- Das Gerät ist auf den Betrieb in horizontaler Position ausgelegt.

ERDUNG

Achten Sie darauf, den Erdungsleiter anzuschließen, um Stromschläge zu vermeiden. Wenn keine Erdung möglich ist, lassen Sie einen Elektriker einen separaten Sicherungsautomaten installieren. Versuchen Sie nicht, das Gerät durch den Anschluss an Telefonleitungen, Blitzableiter oder Gasleitungen zu erden.

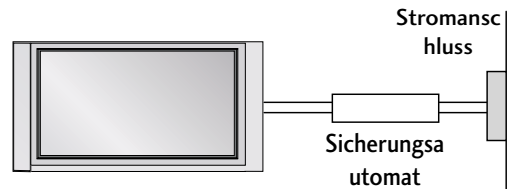

Aufstellen mit einem Tischstandfuß

Lassen Sie für ausreichende Lüftung an jeder Seite und zur Wand einen Abstand von ca. 10 cm.

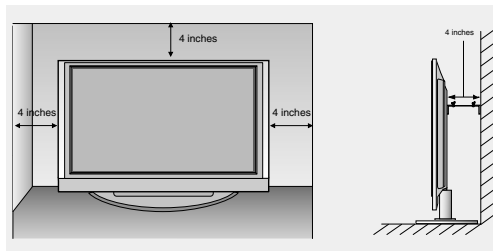
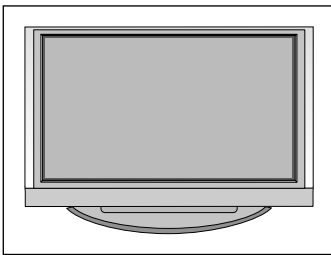

Wandmontage: Horizontale Lage

Lassen Sie für ausreichende Lüftung an jeder Seite und zur Wand einen Abstand von ca. 10 cm. Ausführliche Montageanleitungen erhalten Sie bei Ihrem Händler (siehe auch das optional erhältliche Montage- und Installationshandbuch zu verstellbaren Wandhalterungsklammern).

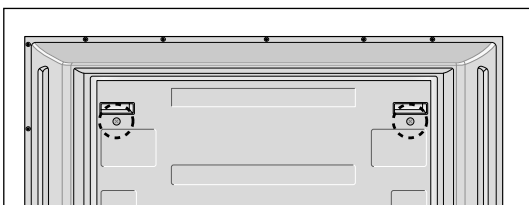
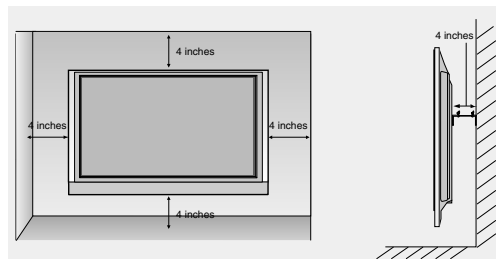
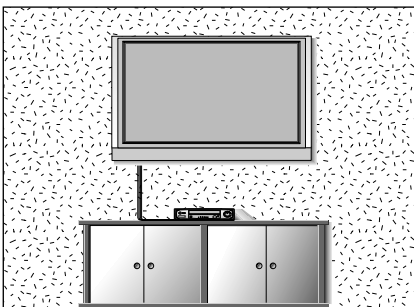

<nur 42PC1RV*, 42PC3RV*, 42PC3RA*>

Entfernen Sie die beiden Schrauben an der Rückseite des Geräts, bevor Sie die Wandhalterungsklammer anbringen.

SICHERE ANBRINGUNG DES PRODUKTS AN DER WAND

- Stellen Sie das Produkt nah an der Wand auf, so dass es nicht herunterfällt, wenn es nach hinten gedrückt wird.
- Nachstehend finden Sie eine sicherere Montagemethode für das Produkt: die Anbringung an der Wand, um zu verhindern, dass das Produkt umfällt, wenn es nach vorne gezogen wird. Dadurch wird das Herunterfallen des Produkts und die damit verbundene Verletzung von Personen sowie die Beschädigung des Produkts vermieden. Achten Sie darauf, dass Kinder nicht am Produkt herumklettern oder sich an das Produkt hängen.

PLASMA TV-MODELLE

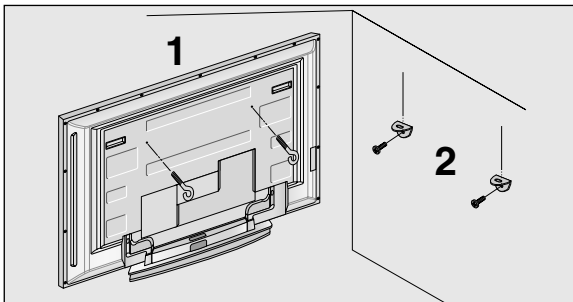

LCD TV-MODELLE

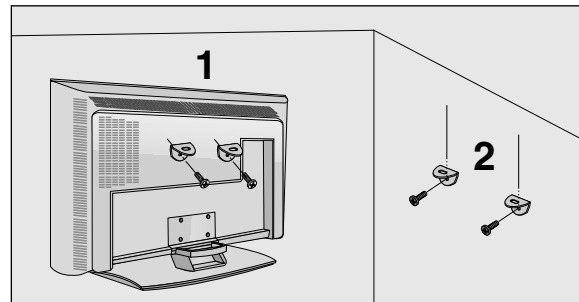

- 1 Verwenden Sie die Ringschrauben oder TV-Halterungen und -Schrauben, um das Produkt wie in der Abbildung dargestellt an der Wand anzubringen.
(Wenn bei Ihrem Produkt an der Stelle, an der die Ringschrauben angebracht werden sollen, Schrauben fixiert sind, lockern Sie diese Schrauben.)
* Setzen Sie die Ringschrauben oder TV-Halterungen und -Schrauben ein und ziehen Sie sie in den oberen Bohrungen fest.
- 2 Befestigen Sie die Wandhalterungen mit den Schrauben (nicht in der Lieferung enthalten) an der Wand.
Achten Sie auf die Höhe der Halterungen an der Wand.

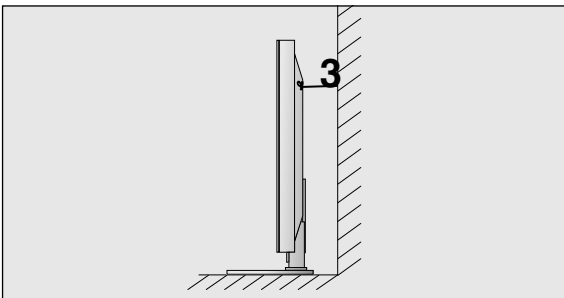

- 3 Verwenden Sie eine feste Schnur (nicht in der Lieferung enthalten), um das Produkt festzubinden.
Die Schnur sollte für eine möglichst sichere Anbringung horizontal zwischen Wand und Produkt ausgerichtet sein.

! HINWEIS

- ▶ Lösen Sie die Schnüre, bevor Sie das Produkt versetzen
- ▶ Verwenden Sie eine Haltevorrichtung oder einen Schrank, der nach Größe und Stabilität für die Größe und das Gewicht des Produkts geeignet ist.
- ▶ Für eine sichere Verwendung des Produkts sollten sich die Halterungen an der Wand auf gleicher Höhe mit jenen am Fernsehgerät befinden.

ANSCHLÜSSE & EINSTELLUNGEN

- Wandantennenbuchse oder Außenantenne ohne Kabelboxanschluss Justieren Sie die Antennenausrichtung bei Bedarf für optimale Bildqualität.

ANTENNENANSCHLUSS

- Justieren Sie die Antennenausrichtung für optimale Bildqualität.
- Antennenkabel und Wandler werden nicht mitgeliefert.

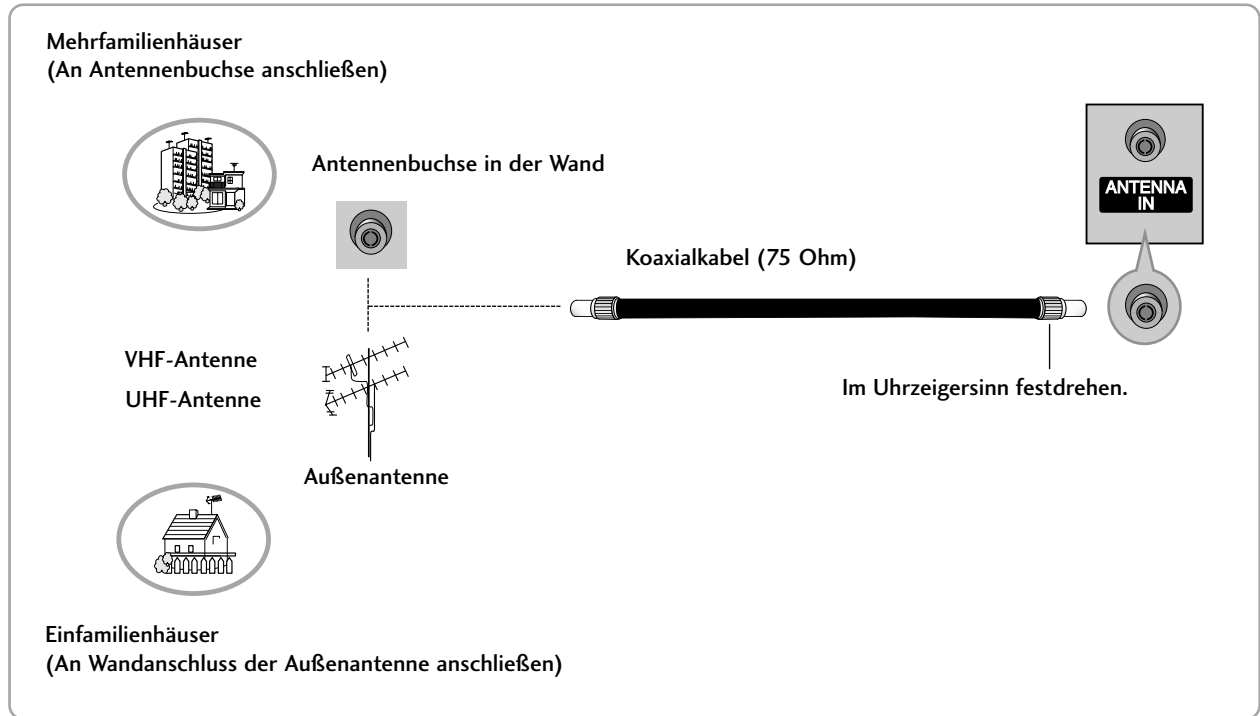

- Um bei schlechtem Empfang eine bessere Bildqualität zu erhalten, bringen Sie einen Signalverstärker an der Antenne an (siehe rechts).
- Wenn das Signal für zwei TV-Geräte verwendet werden soll, verwenden Sie eine Signalweiche für den Anschluss.

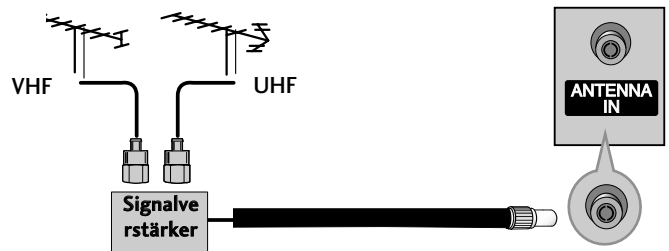

VIDEOREKORDER-SETUP

- Lassen Sie zwischen Videorekorder und TV-Gerät einen angemessenen Abstand, um Bildrauschen zu vermeiden.
- Normalerweise handelt es sich hierbei um ein Standbild eines Videorekorders. Falls das Bildformat 4:3 verwendet wird, können Standbilder an den Seiten des Bildschirms sichtbar bleiben.

Bei Anschluss eines Antennenkabels

- 1 Verbinden Sie die **ANT OUT**-Buchse des **ANT OUT** Videorekorders mit der **ANTENNA IN** am TV-Gerät.
- 2 Schließen Sie das Antennenkabel an die **ANT IN**-Buchse des Videorekorders an.
- 3 Drücken Sie auf dem Videorekorder die Taste **PLAY** und stimmen Sie die jeweiligen Programme am TV-Gerät und Videorekorder aufeinander ab.

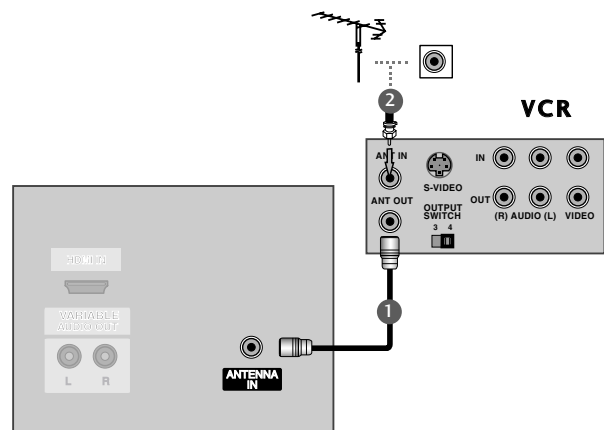

Bei Anschluss des RCA-Kabels

- 1 Verbinden Sie die **AUDIO/VIDEO**-Buchsen des TV-Geräts mit denen des Videorekorders. Dabei müssen die Farben der verbundenen Buchsen übereinstimmen (Video =gelb, Audio Left =weiß und Audio Right =rot).
- 2 Legen Sie eine Videokassette in den Videorekorder ein und drücken Sie die Wiedergabetaste auf dem Videorekorder (siehe Eigentümerhandbuch des Videorekorders).
- 3 Wählen Sie über die Taste **INPUT** auf der Fernbedienung **AV3** als Eingangsquelle.
 - Wählen Sie **AV4** als Eingangsquelle bei Anschluss an die **AV IN 4** Buchse auf der Vorderseite des Geräts. (außer 42PC3RV*, 42PC3RA*)

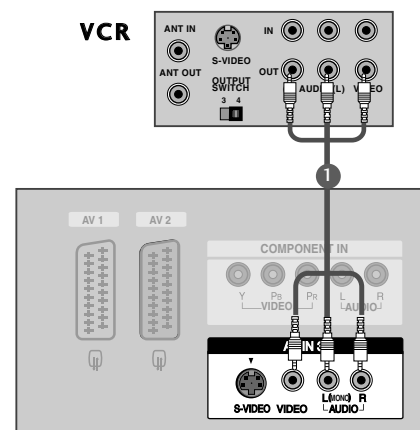

! HINWEIS

- ▶ Wenn Sie einen Mono-Videorekorder besitzen, verbinden Sie den Videorekorder über das Audiokabel mit der AUDIO L/MONO-Buchse des Geräts.

ANSCHLÜSSE & EINSTELLUNGEN

VIDEOREKORDER-SETUP

Bei Anschluss über ein SCART-Kabel

- 1 Verbinden Sie die SCART-Buchse des Videorekorders mit der **AV1** Buchse am TV-Gerät.
- 2 Legen Sie eine Videokassette in den Videorekorder ein und drücken Sie auf dem Videorekorder **PLAY**. (Siehe Eigentümerhandbuch des Videorekorders)
- 3 Wählen Sie über die Taste **INPUT** auf der Fernbedienung **AV1** als Eingangsquelle.
- Wählen Sie **AV2** als Eingangsquelle bei Anschluss an die **AV2**-SCART-Buchse.

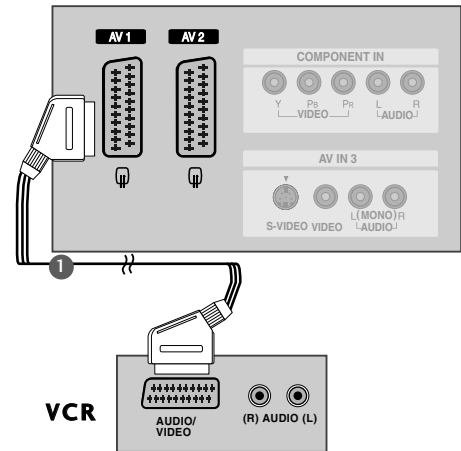

! HINWEIS

- ▶ Wenn das S-VIDEO-(Y/C)Signal über die Euro Scart-Buchse 2 (AV2)empfangen wird,muss in den Modus S-Video2 gewechselt werden.
- ▶ Verwenden Sie nur geschirmte EURO Scart-Kabel.

Bei Anschluss des S-Video-Kabels

- 1 Verbinden Sie den S-VIDEO-Ausgang des Videorekorders mit dem **S-VIDEO**-Eingang des TV-Geräts.Die Bildqualität wird im Vergleich zu herkömmlichen Composite-Signalen (RCA-Kabel)verbessert.
- 2 Verbinden Sie die Audioausgänge des Videorekorders mit den **AUDIO**-Eingangsbuchsen des TV-Geräts.
- 3 Legen Sie eine Videokassette in den Videorekorder ein und drücken Sie auf dem Videorekorder PLAY. (siehe Handbuch des Herstellers des Videorekorders).
- 4 Wählen Sie über die Taste **INPUT** auf der Fernbedienung **AV3** als Eingangsquelle.

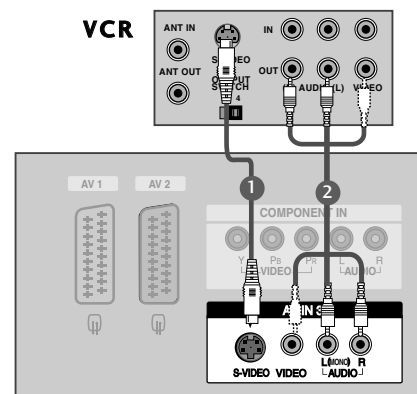

! HINWEIS

- ▶ Wenn sowohl ein S-VIDEO-als auch ein VIDEO-Signal an den S-VHS-Anschluss des Videorekorders angeschlossen sind,kann nur das S-VIDEO-Signal empfangen werden.

ANSCHLUSS EXTERNER ANSCHLUSS EXTERNER GERÄTE

- 1** Verbinden Sie die **AUDIO/VIDEO** Buchsen des TV-Geräts mit denen des Videorekorders. Dabei müssen die Farben der verbundenen Buchsen übereinstimmen (Video =gelb, Audio Left =weiß und Audio Right =rot).
- 2** Wählen Sie über die Taste **INPUT** auf der Fernbedienung **AV4** als Eingangsquelle. (außer 42PC3RV*, 42PC3RA*)
 - Wählen Sie **AV3** als Eingangsquelle bei Anschluss an die **AV IN3**-Buchse auf der Vorderseite des Geräts.
- 3** Bedienen Sie das entsprechende externe Gerät. Weitere Informationen erhalten Sie im Handbuch des externen Geräts.

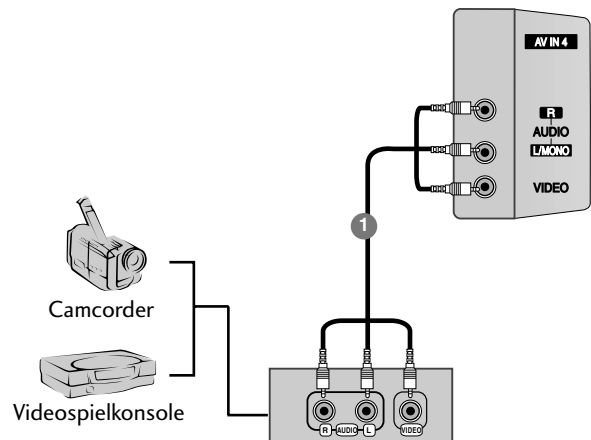

ANSCHLÜSSE & EINSTELLUNGEN

EINSTELLUNG DES DVD-PLAYERS

Bei Anschluss über ein Component-Kabel

- 1 Verbinden Sie die Videoausgänge (Y,Pb,Pr) des DVD-Spielers mit den Buchsen **COMPONENT IN VIDEO** (Y,Pb,Pr) am TV-Gerät.
- 2 Verbinden Sie die Audioausgänge des DVD-Spielers mit den **COMPONENT IN AUDIO**-Eingangsbuchsen des TV-Geräts.
- 3 Schalten Sie den DVD-Spieler ein und legen Sie eine DVD ein.
- 4 Wählen Sie über die Taste **INPUT** auf der Fernbedienung **Component** als Eingangsquelle.
- 5 Weitere Informationen erhalten Sie im Handbuch des DVD-Spielers.

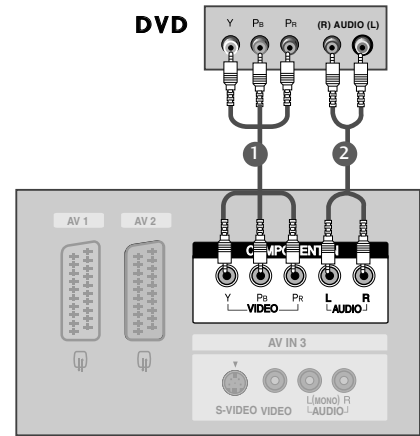

! HINWEIS

- **Component-Eingangsbuchsen**
Schließen Sie den DVD-Spieler für eine bessere Bildqualität an die Component-Eingangsbuchsen an (siehe unten).

Component-Buchsen am TV-Gerät	Y	Pb	Pr
Videoausgänge am DVD-Spieler	Y	Pb	Pr
	Y	B-Y	R-Y
	Y	Cb	Cr
	Y	Pb	Pr

Bei Anschluss über ein SCART-Kabel

- 1 Verbinden Sie die **AV 1**-SCART-Buchse des TV-Geräts mit der SCART-Buchse am DVD-Spieler.
- 2 Schalten Sie den DVD-Spieler ein und legen Sie eine DVD ein.
- 3 Wählen Sie über die Taste **INPUT** auf der Fernbedienung **AV1** als Eingangsquelle.
- Wählen Sie **AV2** als Eingangsquelle bei Anschluss an die **AV2**-SCART-Buchse.

! HINWEIS

- Verwenden Sie bitte ein geschirmtes SCART-Kabel.

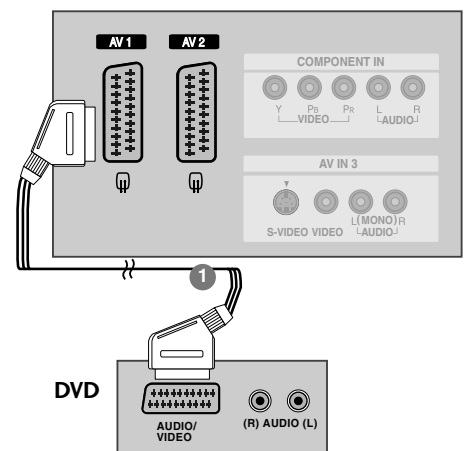

Bei Anschluss des S-Video-Kabels

- 1 Verbinden Sie den S-VIDEO-Ausgang des DVD-Spielers mit dem **S-VIDEO**-Eingang des TV-Geräts.
- 2 Verbinden Sie die Audioausgänge des DVD-Spielers mit den **AUDIO**-Eingangsbuchsen des TV-Geräts.
- 3 Schalten Sie den DVD-Spieler ein und legen Sie eine DVD ein.
- 4 Wählen Sie über die Taste **INPUT** auf der Fernbedienung **AV3** als Eingangsquelle.
- 5 Weitere Informationen erhalten Sie im Handbuch des DVD-Spielers.

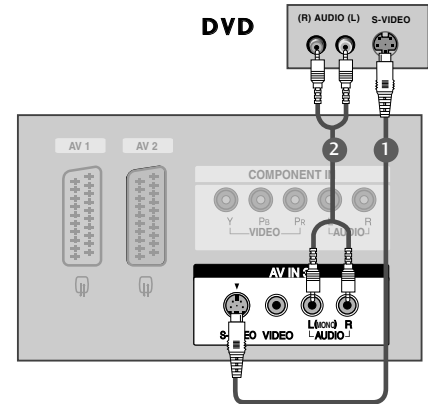

Bei Anschluss über ein HDMI-Kabel

- 1 Verbinden Sie die HDMI-Ausgangsbuchsen des DVD-Spielers mit der **HDMI IN**-Eingangsbuchse des TV-Geräts.
- 2 Wählen Sie über die Taste **INPUT** auf der Fernbedienung **HDMI** als Eingangsquelle.
- 3 Weitere Informationen erhalten Sie im Handbuch des DVD-Spielers.

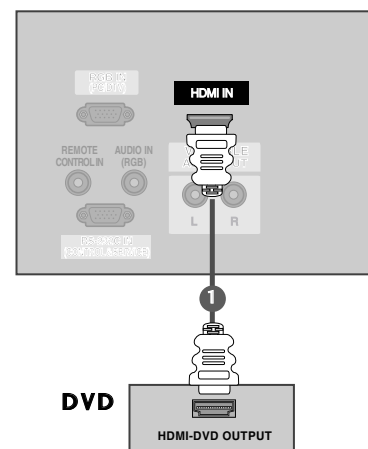

! HINWEIS

- ▶ Über ein HDMI-Kabel kann das Fernsehgerät Video- und Audio-Signale gleichzeitig empfangen.
- ▶ Wenn der DVD-Spieler Auto HDMI unterstützt, wird die Auflösung des DVD-Ausgangs automatisch auf 1280 x 720p gesetzt.
- ▶ Wenn der DVD-Spieler Auto HDMI nicht unterstützt, müssen Sie die Ausgangsaufösung entsprechend einstellen. Wählen Sie für eine optimale Bildqualität eine Ausgangsaufösung von 1280 x 720p für den DVD-Spieler aus.

ANSCHLÜSSE & EINSTELLUNGEN

EINSTELLUNG DER STB (SET-TOP BOX)

Bei Anschluss über ein Component-Kabel

- 1 Verbinden Sie die Videoausgänge (Y, PB, PR) des DVD-Spielers mit den Buchsen **COMPONENT VIDEO** am TV-Gerät.
- 2 Verbinden Sie die Audioausgänge des DVD-Spielers mit den **COMPONENT AUDIO**-Eingangsbuchsen des TV-Geräts.
- 3 Schalten Sie die digitale Set-Top Box ein (siehe Handbuch des Herstellers der digitalen Set-Top Box).
- 4 Wählen Sie über die Taste **INPUT** auf der Fernbedienung **Component** als Eingangsquelle.

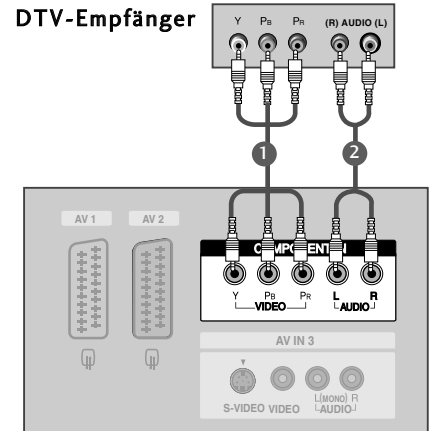

! HINWEIS

Signal	Komponent	RGB-DTV	HDMI
480i/576i	Ja	Nein	Nein
480p/576p/720p/1080i	Ja	Ja	Ja

Bei Anschluss über ein HDMI-Kabel

- 1 Verbinden Sie die HDMI-Ausgangsbuchsen der digitalen Set-Top Box mit der **HDMI IN**-Eingangsbuchse des Fernsehgeräts.
- 2 Verbinden Sie die Audio-Ausgangsbuchsen der digitalen Set-Top Box mit der **AUDIO IN (RGB)**-Buchse des Fernsehgeräts.
- 3 Schalten Sie die digitale Set-Top Box ein (siehe Handbuch des Herstellers der digitalen Set-Top Box).
- 4 Wählen Sie über die Taste **HDMI** auf der Fernbedienung **INPUT** als Eingangsquelle.

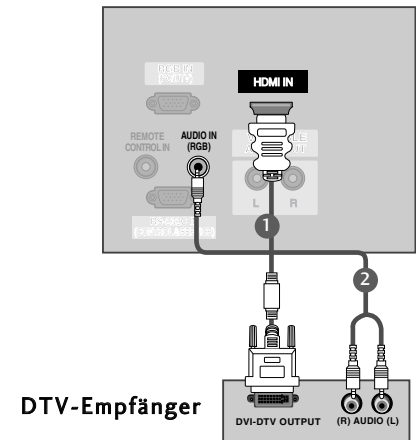

! HINWEIS

- ▶ Wenn die digitale Set-Top Box einen DVI- und keinen HDMI-Ausgang besitzt, ist eine eigene Audio-Verbindung erforderlich.
- ▶ Wenn die digitale Set-Top Box Auto DVI unterstützt, wird die Ausgangsaufösung der digitalen Set-Top Box automatisch auf 1280 x 720p eingestellt.
- ▶ Wenn die digitale Set-Top Box Auto DVI nicht unterstützt, müssen Sie die Ausgangsaufösung entsprechend einstellen. Wählen Sie für eine optimale Bildqualität eine Ausgangsaufösung von 1280 x 720p für die digitale Set-Top Box aus.

Bei Anschluss über ein D-Sub-15-Pin-Kabel

- 1 Verbinden Sie die RGB-Ausgangsbuchse des PCs mit der **RGB IN (PC/DTV)** Buchse des Fernsehgeräts.
- 2 Verbinden Sie die Audio-Ausgangsbuchsen der digitalen Set-Top Box mit der **AUDIO IN (RGB)** Buchse des Fernsehgeräts.
- 3 Schalten Sie die digitale Set-Top Box ein (siehe Handbuch des Herstellers der digitalen Set-Top Box).
- 4 Wählen Sie über die Taste **INPUT** auf der Fernbedienung **RGB-DTV** als Eingangsquelle.

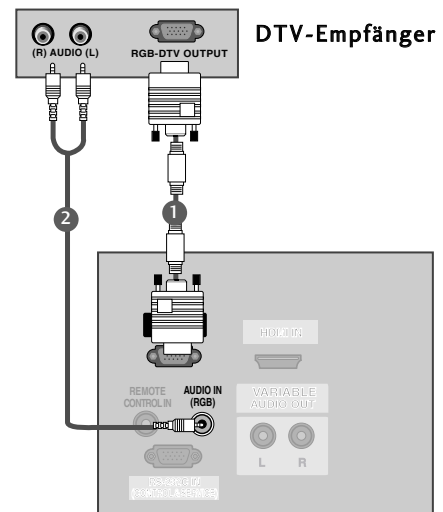

Bei Anschluss über ein HDMI-Kabel

- 1 Verbinden Sie die HDMI-Ausgangsbuchsen des DVD-Spielers mit der **HDMI IN**-Eingangsbuchse des TV-Geräts.
- 2 Wählen Sie über die Taste **INPUT** auf der Fernbedienung **HDMI** als Eingangsquelle.
- 3 Schalten Sie die digitale Set-Top Box ein (siehe Handbuch des Herstellers der digitalen Set-Top Box).

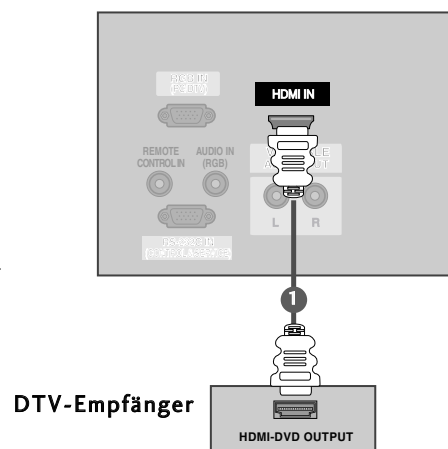

! HINWEIS

- ▶ Über ein HDMI-Kabel kann das Fernsehgerät Video- und Audio-Signale gleichzeitig empfangen.
- ▶ Wenn der DVD-Spieler Auto HDMI unterstützt, wird die Auflösung des DVD-Ausgangs automatisch auf 1280 x 720p gesetzt.
- ▶ Wenn der DVD-Spieler Auto HDMI nicht unterstützt, müssen Sie die Ausgangsauf Auflösung entsprechend einstellen. Wählen Sie für eine optimale Bildqualität eine Ausgangsauf Auflösung von 1280 x 720p für den DVD-Spieler aus.

ANSCHLÜSSE & EINSTELLUNGEN

PC-SETUP

- Dieses TV-Gerät unterstützt Plug and Play, d. h. der PC passt sich automatisch den Einstellungen des TV-Geräts an.

Bei Anschluss über ein D-Sub-15-Pin-Kabel

- 1 Schließen Sie den PC über das PC-Kabel an Ihr TV-Gerät an.
- 2 Verbinden Sie die PC-Audio-Ausgangsbuchse mit der **AUDIO IN (RGB)**-Buchse des Fernsehgeräts.
- 3 Schalten Sie den PC und das Fernsehgerät ein.
- 4 Wählen Sie über die Taste **INPUT** auf der Fernbedienung **RGB [PC]** als Eingangsquelle.

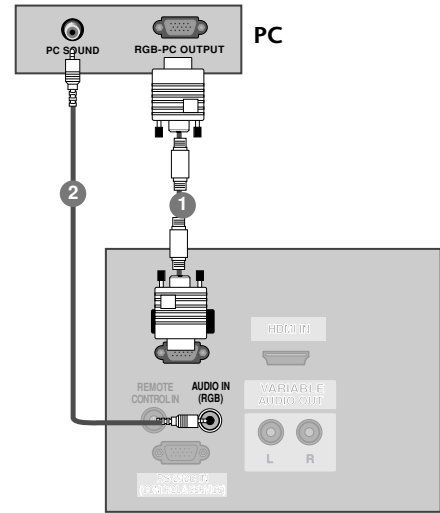

! HINWEIS

- 1 Schließen Sie für ein optimales Bild- und Klangerlebnis einen PC an das Gerät an.
- 2 Vermeiden Sie die zu lange Anzeige eines stehenden Bildes. Das Standbild könnte sich auf dem Bildschirm einbrennen. Verwenden Sie daher, wenn möglich, einen Bildschirmschoner.
- 3 Schließen Sie den PC an den Eingang RGB INPUT (PC INPUT) des Fernsehgeräts an. Ändern Sie die Auflösung des PCs entsprechend.
- 4 Aufgrund der Auflösung, der vertikalen Struktur, des Kontrasts oder der Helligkeit kann im PC-Modus Rauschen auftreten. Wenn dies der Fall ist, stellen Sie eine andere Auflösung im PC-Modus ein, ändern Sie die Bildwiederholrate oder passen Sie die Helligkeit und den Kontrast im Menü so an, dass das Bild klar angezeigt wird. Wenn die Bildwiederholrate der PC-Grafikkarte nicht geändert werden kann, tauschen Sie die PC-Grafikkarte aus oder wenden Sie sich an den Hersteller der PC-Grafikkarte.
- 5 Die Art des Synchronisationseingangs ist für horizontale und vertikale Frequenzen unterschiedlich.
- 6 Wir empfehlen 640x480, 60Hz (42PC1RV*, 42PC3RV*) /1360x768, 60Hz (26LC2R*, 27LC2R*, 32LC2R*, 32LC25R*, 26LC3R*, 32LC3R*, 32LX2R*, 32LE2R*, 37LE2R*, 42LE2R*) /1024x768, 60Hz (42PC3RA*) für den PC-Modus, um eine optimale Bildqualität zu erhalten.
- 7 Wenn die PC-Auflösung über dem SXGA liegt, wird am Gerät kein Bild angezeigt.
- 8 Schließen Sie das Audiokabel des PCs an den Audioeingang des Fernsehgeräts an (Audiokabel sind nicht im Lieferumfang des Fernsehgeräts enthalten).
- 9 Wenn das RGB-PC-Kabel eine gewisse Länge überschreitet, kann am Bildschirm Rauschen auftreten. Wir empfehlen Kabel einer Länge von höchstens 5 m. Dadurch wird eine optimale Bildqualität erzielt.

Verfügbare Bildschirmauflösung (modus RGB[PC])
 (26LC2R*/ 27LC2R*/ 32LC2R*/ 32LC25R*/ 26LC3R*/
 32LC3R*/ 32LX2R*/ 32LE2R*/ 37LE2R*/ 42LE2R*/
 42PC3RA*)

Auflösung	Horizontalfrequenz (kHz)	Bildwiederholfr equenz (Hz)
640x350	31,5	70,8
720x400	31,5	70,8
640x480	31,5	59,9
800x600	37,9	60,3
1024x768	48,4	60,0
1280x768	47,8	59,9
1360x768	47,7	59,8
1366x768	47,7	59,8

Verfügbare Bildschirmauflösung (modus RGB[PC])
 (42PC1RV*/ 42PC3RV*)

Auflösung	Horizontalfrequenz (kHz)	Bildwiederholfr equenz (Hz)
640x350	31,5	70,8
720x400	31,5	70,8
640x480	31,5	59,9
848x480	31,5	60,0
852x480	31,5	60,0
800x600	37,9	60,3
1024x768	48,4	60,0

ANSCHLÜSSE & EINSTELLUNGEN

EINSCHALTEN DES FERNSEHGERÄTS

Wenn das Gerät eingeschaltet ist, stehen Ihnen unterschiedliche Funktionen zur Verfügung.

Einschalten des Fernsehgeräts

- 1 Schließen Sie zunächst das Stromkabel ordnungsgemäß an. Das Fernsehgerät wechselt dann in den Standby-Modus.
 - Schalten Sie das Fernsehgerät ein, indem Sie die Tasten $\phi/|$, INPUT, PR \blacktriangle / \blacktriangledown am Fernsehgerät oder die Tasten POWER, TV, INPUT, PR +/-, oder die Zahlentasten Zahlentasten (0~9) auf der Fernbedienung betätigen.

Lautstärkeregelung

- 1 Drücken Sie VOL +/- zur Änderung der Lautstärke.
- 2 Wenn Sie den Ton ganz ausstellen möchten, drücken Sie die Taste MUTE. Diese Funktion wird über die Taste MUTE (Lautlos), VOL +/- oder I/II deaktiviert.

Programmauswahl

- 1 Drücken PR +/- oder NUMBER buttons to select a programme number.

! HINWEIS

- ▶ Ziehen Sie den Stecker aus der Steckdose, bevor Sie in den Urlaub fahren.



Onscreen-Menü-Sprach-/Länderauswahl

Beim ersten Einschalten wird das Installationsmenü auf dem TV-Bildschirm angezeigt.

- 1 Drücken Sie ▲ / ▼ / ◀ / ▶ und dann **OK**, um die gewünschte Sprache auszuwählen.

- 2 Drücken Sie ▲ / ▼ / ◀ / ▶ und dann **OK**, um das Land auszuwählen.

* Wenn Sie die Sprach-/Länderauswahl ändern wollen

- 1 Drücken Sie die Taste **MENU**, und wählen Sie mit ▲ / ▼ das Menü **SPEZIELL** aus.

- 2 Drücken Sie ▶ und wählen Sie mit den Tasten ▲ / ▼ das Menü **Sprache (language)**. Das Menü lässt sich in der gewünschten Sprache am Bildschirm anzeigen.
Oder, Drücken Sie ▶ und wählen Sie mit den Tasten ▲ / ▼ das Menü **Land**.

- 3 Drücken Sie ▶ und dann ▲ / ▼, um die gewünschte Sprache oder das gewünschte Land auszuwählen.

- 4 Betätigen Sie die Taste **OK**.

- 5 Betätigen Sie die Taste **EXIT**, um zur normalen Fernsehansicht zurückzukehren.

! HINWEIS

- ▶ Falls Sie die **Installationshandbuch** nicht über die Schaltfläche **EXIT** speichern oder die OSD-Bildschirmanzeige automatisch ausgeblendet wird, erscheint der Einstellungsbildschirm bei jedem Einschalten des Gerätes automatisch erneut.
- ▶ Falls Sie nicht das Land auswählen, in dem Sie sich gerade befinden, wird der Videotext u. U. nicht korrekt angezeigt und lässt sich nicht fehlerlos bedienen.
- ▶ Die Sprachen Arabisch und Hebräisch stehen in den **Installationshandbuch** nur in arabischen oder hebräischen **Land** zur Verfügung.

ZUSATZFUNKTIONEN

PIP (Bild im Bild)

Über die Funktion PIP können Sie sich gleichzeitig zwei unterschiedliche Quellsignale auf Ihrem Fernsehgerät ansehen. Ein Signal wird groß angezeigt, das andere wird kleiner als Nebenbild eingeblendet.

Die PIP-Funktion ist in den Modi Komponent, RGB und HDMI verfügbar.
(Die Auflösung 480i/576i des Komponent, RGB und HDMI Modus wird jedoch nicht unterstützt.)

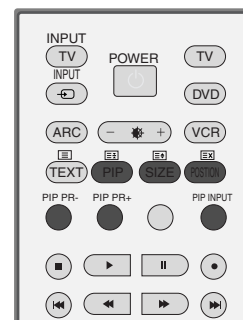

PIP

Drücken Sie **PIP**, um in das Unterbild zu gelangen. Durch Drücken von PIP werden die PIP-Einstellungen wie folgt geändert.

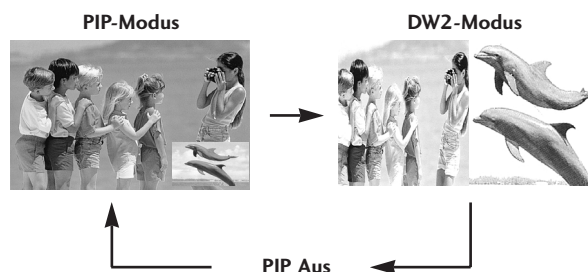

Programmauswahl für das Unterbild

Drücken Sie die Tasten **PIP PR +/-**, um ein Programm für das Unterbild auszuwählen. Die gewählte Programmnummer wird unter der Programmnummer des Hauptbilds angezeigt.

Auswahl der Eingangsquelle für das Unterbild

Drücken Sie die Taste **PIP INPUT** (PIP-Signalquelle), um eine Signalquelle für das Unterbild auszuwählen. Mit jeder Betätigung der Taste PIP INPUT ändert sich die Eingangsquelle des Unterbilds.
(Die Funktion ist in den Modi TV, AV1 (Video), AV2, S-Video2, AV3, AV4 verfügbar.)

Anpassung der Größe des Unterbilds (nur im PIP-Modus)

Drücken Sie mehrmals **SIZE** (Größe), um die gewünschte Größe für das Unterbild auszuwählen. Wenn Sie **SIZE** (Größe) im PIP-Modus drücken, wird das Unterbild angepasst.

Verschieben des Unterbilds (nur im PIP-Modus)

Drücken Sie **POSITION**.
Durch wiederholte Betätigung der Taste **POSITION** wird das Unterbild nach links verschoben.

VIDEOTEXT

Diese Funktion ist in einigen Ländern nicht verfügbar.

Videotext ist ein kostenloser aktueller Informationsdienst vieler Fernsehanstalten. Über Videotext werden sog. „Seiten“ mit Nachrichten, Wetterdaten, Fernsehprogrammen, Aktienkursen und vielen anderen Themen zur Verfügung gestellt.

Der Videotext-Decoder dieses Gerätes unterstützt SIMPLE-, TOP- und FASTEXT-Systeme. SIMPLE-Text (Standard-Videotext) besteht aus einer Reihe von Seiten, die durch direkte Eingabe der entsprechenden Seitenzahlen aufgerufen werden. TOP- und FAS-TEXT sind neuere Funktionen, mit denen ein schnellerer Zugang zu Videotext-Informationen ermöglicht wird.

Ein- und Ausschalten

Betätigen Sie die Taste TEXT, um den Videotext-Modus einzuschalten. Nun wird die erste oder die letzte Seite auf dem Bildschirm angezeigt.

In der Kopfzeile des Bildschirms werden zwei Seitennummern, der Name des Fernsehsenders, Datum und Uhrzeit angezeigt. Die erste Seitennummer ist die gewählte Seitennummer, die zweite ist die Nummer der aktuell angezeigten Seite. Um den Videotext wieder auszuschalten, betätigen Sie die Taste TEXT. Das Gerät kehrt in den vorherigen Modus zurück.

SIMPLE-Text

■ Seite aufrufen

- 1 Geben Sie mit den Zifferntasten die gewünschte dreistellige Seitennummer ein. Wenn Sie bei der Wahl eine falsche Nummer eingeben, ergänzen Sie zunächst die dreistellige Zahl, und geben dann die korrekte Seitennummer erneut ein.
Mit der Taste **PR+/-** rufen Sie die vorherige bzw. die nächste Seite auf.

VIDEOTEXT

TOP-Text

- Die Benutzerführung zeigt im unteren Bereich des Bildschirms vier Farbfelder (rot, grün, gelb und blau). Das gelbe Feld steht für die nächste Gruppe, das blaue Feld für den nächsten Themenblock.

■ Themenblock / Gruppe / Seite aufrufen

1. Mit der blauen Taste schalten Sie von Themenblock zu Themenblock.
2. Mit der gelben Taste schalten Sie zur nächsten Gruppe mit automatischer Überleitung zum nächsten Themenblock.
3. Mit der grünen Taste schalten Sie zur nächsten vorhandenen Seite mit automatischer Überleitung zum nächsten Themenblock. Für diese Funktion kann auch die Taste **PR+** benutzt werden.
4. Mit der roten Taste kehren Sie zu der vorherigen Auswahl zurück. Für diese Funktion kann auch die Taste **PR-** benutzt werden.

■ Direkte Seitenanwahl

Ebenso wie beim SIMPLE-Modus können Sie eine bestimmte Seite auch im TOP-Modus durch direkte Eingabe der dreistelligen Seitennummer über die Zifferntasten aufrufen.

FASTEXT-Modus

- Die Videotext-Seiten sind am unteren Bildschirmrand farbkodiert und werden mit den entsprechenden Farbtasten aufgerufen.

■ Seite aufrufen

1. Betätigen Sie die Taste  um die Indexseite (Inhaltsübersicht) aufzurufen.
2. Die am unteren Bildschirmrand farbkodierten Seiten werden mit den entsprechenden Farbtasten aufgerufen.
3. Ebenso wie beim SIMPLE-Modus können Sie eine bestimmte Seite auch im FASTEXT-Modus durch direkte Eingabe der dreistelligen Seitennummer über die Zifferntasten aufrufen.
4. Mit der Taste **PR+/-** rufen Sie die vorherige bzw. die nächste Seite auf.

Spezielle Videotext-Funktionen



■ REVEAL (Ratespiele unter Videotext)

Durch Betätigen dieser Taste zeigen Sie versteckte Informationen an, z.B. die Lösungen zu Quizfragen oder Rätseln. Wenn Sie diese Taste erneut betätigen, werden diese Informationen wieder vom Bildschirm gelöscht.



■ SIZE (Seitenansicht vergrößern)

Der Text wird in doppelter Höhe angezeigt.

Wenn Sie die Taste einmal drücken, wird zunächst die obere Seitenhälfte vergrößert gezeigt.

Mit dem zweiten Tastendruck wird die untere Hälfte der Seite vergrößert gezeigt.

Nach dem dritten Tastendruck sehen Sie wieder die ganze Seite in Normalansicht.



■ UPDATE (Seitenblättern im Hintergrund)

Wenn Sie nach einer Seitenanwahl diese Taste drücken, wird auf das zuvor eingestellte Fernsehprogramm umgeschaltet, während Sie auf die neue Videotext-Seite warten. Das Symbol der Taste wird auf dem Bildschirm links oben eingeblendet. Sobald die Seite verfügbar ist, wird statt des Symbols die Seitennummer eingeblendet. Drücken Sie nun nochmals die Taste, um die Videotext-Seite anzuzeigen.



■ TIME

Nach Betätigen der Taste wird in das laufende Fernsehprogramm eines Senders, der Videotext sendet, rechts oben am Bildschirm die aktuelle Uhrzeit eingeblendet. Nach dem zweiten Tastendruck wird die Uhrzeit wieder ausgeblendet. Im Videotext-Modus können Sie mit dieser Taste eine Folgeseite aufrufen. Die Nummer der Folgeseite wird unten am Bildschirm angezeigt. Wenn Sie die Folgeseite anhalten bzw. ändern möchten, Betätigen Sie die Taste ROT / GRÜN, PR +/- oder die Zifferntasten.

Durch nochmaliges Drücken der Taste schalten Sie diese Funktion wieder aus.



■ HOLD

Videotext-Meldungen können auf mehrere Seiten verteilt sein, die dann automatisch weitergeblättert werden. Mit dieser Taste halten Sie die Seitenfortschaltung an. Die Gesamtzahl der Seiten und die Nummer der aktuellen Seite werden normalerweise unter der Uhrzeit angezeigt. Wenn Sie diese Taste drücken, wird das Haltesymbol links oben angezeigt, und die aktuelle Seite bleibt auf dem Bildschirm erhalten.

Um mit dem Blättern fortzufahren, drücken Sie erneut diese Taste.

AUSWAHL UND EINSTELLUNG DER OSD-MENÜS

Das OSD-Menü (=am Bildschirm angezeigtes Menü)Ihres Fernsehgeräts könnte sich leicht von den Abbildungen in diesem Handbuch unterscheiden.

Es sind hauptsächlich Abbildungen für die Modelle 42PC1RV*, 42PC3RV*, 42PC3RA* enthalten.

- 1 Um die einzelnen Menüs aufzurufen, drücken Sie die Taste **MENU** und anschließend die Taste **▲ / ▼**.
- 2 Um einzelne Menüpunkte aufzurufen, betätigen Sie zunächst die Taste **▶** und anschließend die Taste **▲ / ▼**.
- 3 Mit der Taste **◀ / ▶** ändern Sie die Einstellung des Menüpunktes im betreffenden Untermenü bzw. Pulldown-Menü. Eine höhere Ebene im Menü erreichen Sie über die Tasten **OK** oder **MENU**.

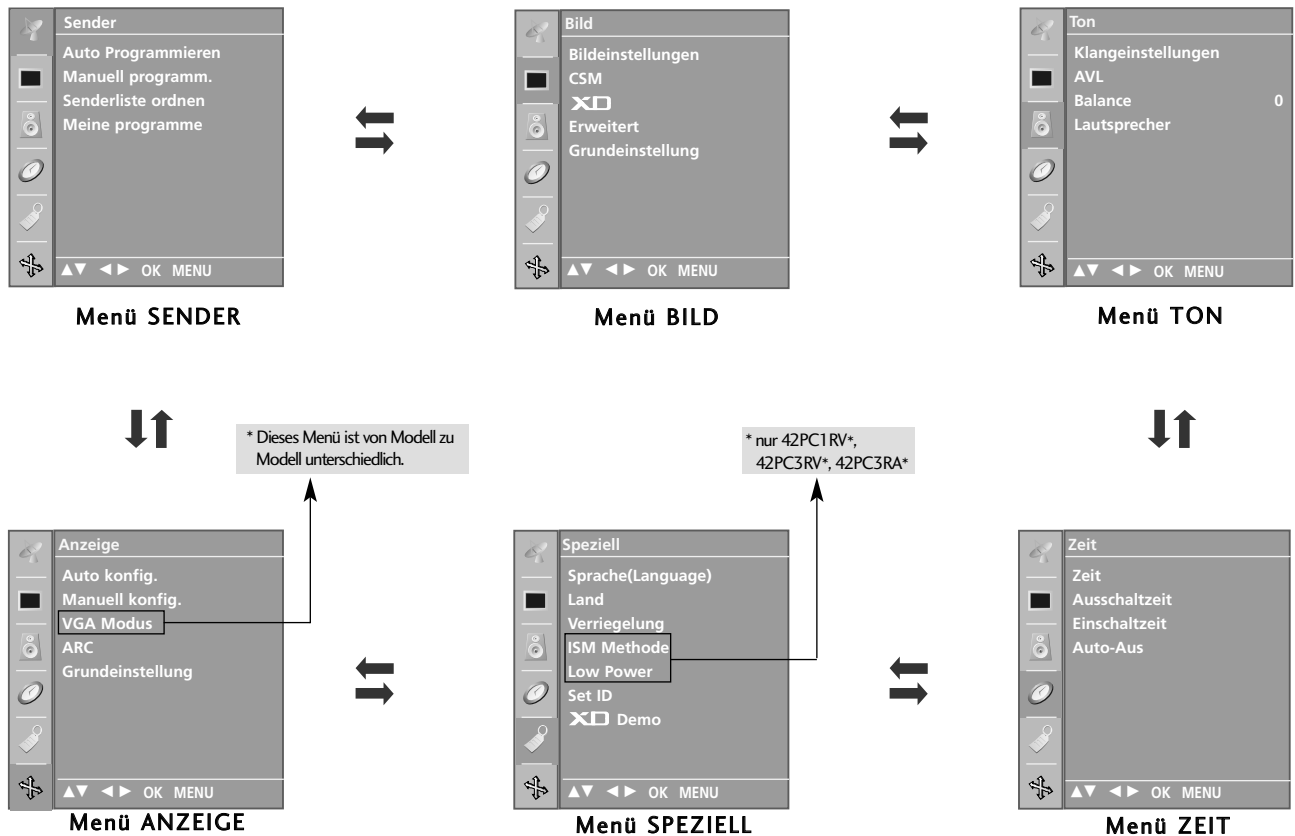

! HINWEIS

- a. Aufgrund der grafischen Darstellung können Sie den Screen-Status bequem über die OSD- (On Screen Display) Funktion einstellen.
- b. Das OSD (On Screen Display) in diesem Handbuch entspricht möglicherweise nicht exakt dem Ihres Fernsehgeräts, da es nur als erläuterndes Beispiel zum besseren Verständnis der Bedienung des Fernsehgeräts dienen soll.
- c. Im Videotext-Modus werden keine Menüs angezeigt.

TV-Kanaleinstellung

AUTOMATISCHE PROGRAMMIERUNG

Sie haben die Möglichkeit, bis zu 100 Fernsehsender auf den Programmplätzen (0 bis 99) zu speichern.

Die programmierten Fernsehsender lassen sich mit der Taste PR +/- oder mit den Zifferntasten aufrufen.

Sie können die Fernsehsender automatisch oder manuell einstellen.

Mit dieser Methode können alle empfangenen Fernsehsender gespeichert werden. Wir empfehlen Ihnen, beim Einrichten dieses Fernsehgerätes die automatische Programmierung zu verwenden.

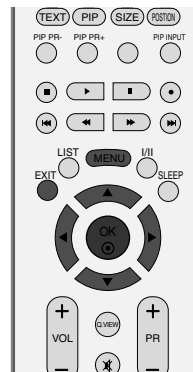

1 Drücken Sie die Taste **MENU**, und wählen Sie mit **▲ / ▼** das Menü **SENDER** aus.

2 Drücken Sie die Taste **▶** und anschließend die Taste **▲ / ▼**, um die Option **Auto. Programmieren** auszuwählen.

3 Drücken Sie **▶** und dann **▲ / ▼**, um **Fernsehnorm** auszuwählen.

4 Drücken Sie **▲ / ▼**, um ein Fernsehnormmenü aufzurufen:
L : SECAM L/Li (France)
BG : PAL B/G, SECAM B/G (Europa/ Osteuropa/ Asien/ Neuseeland/ Naher Osten/ Afrika/ Australien)
I : PAL I/II (Großbritannien/ Irland/ Hong Kong/ Südafrika)
DK : PAL D/K, SECAM D/K (Osteuropa, China, Afrika, GUS)
M : (USA / Korea / Philippines) (option)

5 Drücken Sie die Taste **▲ / ▼**, um den Menüpunkt **Speichern ab** auszuwählen.

6 Drücken Sie **◀ / ▶** oder die ZAHLENTasten, um eine Startnummer auszuwählen. Falls Sie die ZAHLENTasten verwenden, werden Zahlen unter 10 mit einer vorangestellten "0" eingegeben, z. B. "05" für 5.

7 Drücken Sie die Taste **▲ / ▼**, um den Menüpunkt **Suchen** auszuwählen.

8 Drücken Sie die Taste **▶**, um den automatischen Programmiervorgang zu starten.
 Alle empfangenen Sender werden gespeichert. Zu allen Sendern, die VPS (Video Programme Service), PDC (Programme Delivery Control) oder Videotext-Daten übertragen, wird auch der Sendername gespeichert. Wenn einem Sender kein Name zugeordnet werden kann, wird die Programmnummer mit der Kennung **C** (V/UHF 01-69) oder **S** (Kabel- Sonderkanäle 01-47) und nachfolgender Nummer gespeichert.

Um den automatischen Programmiervorgang zu stoppen, betätigen Sie die Taste **MENU**.

Wenn die automatische Programmierung abgeschlossen ist, wird das Menü Senderliste ordnen am Bildschirm angezeigt. Wenn Sie die Anordnung der Programme ändern möchten, lesen Sie weiter im Abschnitt „Senderliste ordnen“.

9 Drücken Sie die Taste **EXIT**, um zur normalen Fernsehsicht zurückzukehren.



1



2



3 4 5 6 7

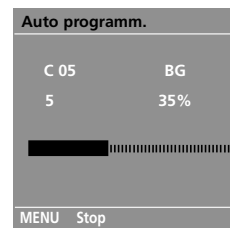

8

MANUELLE PROGRAMMIERUNG

Mit der Funktion **Manuell programmieren** können Sie die Fernseh-sender in der gewün-schten Reihenfolge manuell abstimmen und anordnen.

- 1 Drücken Sie die Taste **MENU**, und wählen Sie mit **▲ / ▼** das Menü **SENDER** aus.
- 2 Drücken Sie die Taste **▶** und anschließend die Taste **▲ / ▼**, um die Option **Manuell Programm.** auszuwählen.
- 3 Drücken Sie die Taste **▶** und anschließend die Taste **▲ / ▼** um die Option **Speichern** auszuwählen..
- 4 Drücken Sie **◀ / ▶** oder die **ZAHLENTASTEN**, um die gewünschte Programmnummer (0-99) auszuwählen. Falls Sie die **ZAHLENTASTEN** verwenden, werden Zahlen unter 10 mit einer vorangestellten **"0"** eingegeben, z. B. **"05"** für 5.
- 5 Drücken Sie die Taste **▲ / ▼**, um den Menüpunkt **Fernsehnorm** auszuwählen.
- 6 Drücken Sie **▲ / ▼**, um ein Fernsehnormmenü aufzurufen:
L : SECAM L/Li (France)
BG : PAL B/G, SECAM B/G (Europa/ Osteuropa/ Asien/ Neuseeland/ Naher Osten/ Afrika/ Australien)
I : PAL I/II (Großbritannien/ Irland/ Hong Kong/ Südafrika)
DK : PAL D/K, SECAM D/K (Osteuropa, China, Afrika, GUS)
M : (USA / Korea / Philipines) (option)
- 7 Drücken Sie die Taste **▲ / ▼**, um den Menüpunkt **Frequenz** auszuwählen.
- 8 Drücken Sie **◀ / ▶**, um **V/UHF** oder **S-kann.** auszuwählen.
- 9 Drücken Sie die Taste **▲ / ▼**, um den Menüpunkt **Kanal** auszuwählen.
- 10 Sie können die gewünschte Programmnummer über **◀ / ▶** oder direkt über die Zahlentasten eingeben. Wählen Sie wenn möglich die Kanalnummer direkt über die Zahlentasten. Zahlen unter 10 werden mit einer vor- angestellten **"0"** eingegeben, z. B. **"05"** für 5.
- 11 Drücken Sie die Taste **▲ / ▼**, um den Menüpunkt **Suchen** auszuwählen.
- 12 Drücken Sie die Taste **◀ / ▶**, um mit der Suche zu beginnen. Wenn ein Sender gefunden wird, hält die Suche an.
- 13 Drücken Sie die Taste **OK**, um den Wert zu speichern.
- 14 Um weitere Sender zu speichern, wiederholen Sie die Schritte **3** bis **13**.
- 15 Drücken Sie die Taste **EXIT**, um zur normalen Fernsehansicht zurückzukehren.

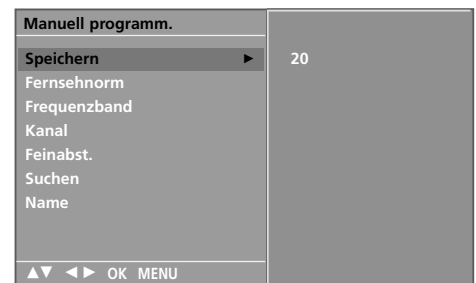
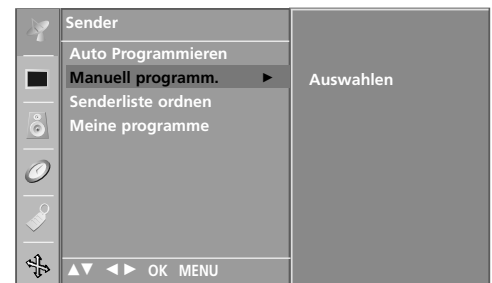
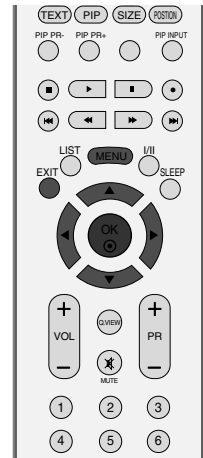

3 4 5 6 7
8 9 10 11 12

FEINABSTIMMUNG

Normalerweise ist Feinabstimmung nur nötig, wenn der Empfang schlecht ist.

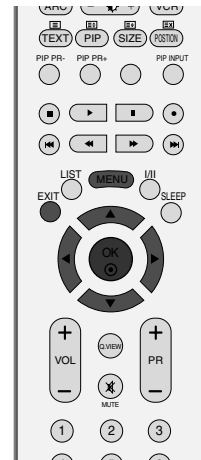

- 1 Drücken Sie die Taste **MENU**, und wählen Sie mit **▲ / ▼** das Menü **SENDER** aus.
- 2 Drücken Sie die Taste **▶** und anschließend die Taste **▲ / ▼**, um die Option **Manuell Programm.** auszuwählen.
- 3 Drücken Sie die Taste **▶** und anschließend die Taste **▲ / ▼** um die Option **Feinabst** auszuwählen.
- 4 Drücken Sie die Tasten **◀ / ▶**, um das beste Bild und den besten Ton fein abzustimmen.
- 5 Drücken Sie die Taste **OK**, um den Wert zu speichern.
- 6 Drücken Sie die Taste **EXIT**, um zur normalen Fernsehansicht zurückzukehren.

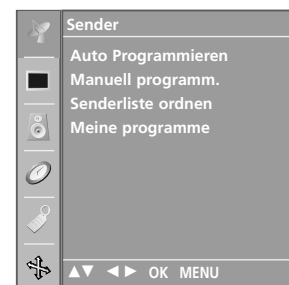

1

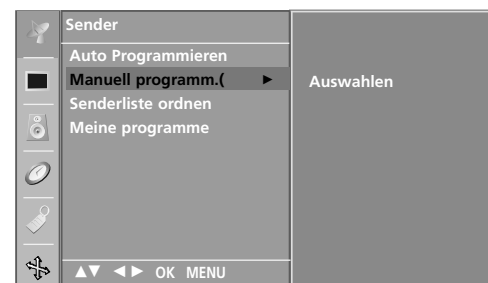

2

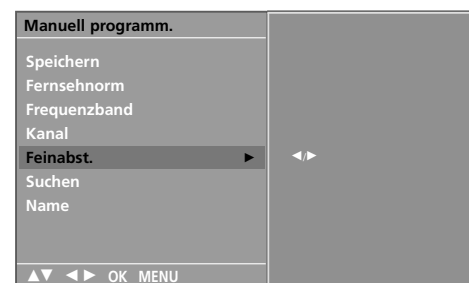

3 4 5

PROGRAMMNAMEN ZUWEISEN

Sie haben auch die Möglichkeit, jeder Programm-nummer einen fünfstelligen Sendernamen zuzuweisen.

- 1 Drücken Sie die Taste **MENU**, und wählen Sie mit **▲ / ▼** das Menü **SENDER** aus.
- 2 Drücken Sie die Taste **▶** und anschließend die Taste **▲ / ▼**, um die Option **Manuell Programm** auszuwählen.
- 3 Drücken Sie die Taste **▶** und anschließend die Taste **▲ / ▼**, um die Option **Name** auszuwählen.
- 4 Drücken Sie die Taste **▶** und anschließend die Taste **▲ / ▼**. Für den Namen sind Leerzeichen, +, -, die Ziffern **0** bis **9** und die Buchstaben **A** bis **Z** als Zeichen zulässig.
- 5 Durch Betätigen der Taste **◀ / ▶** wechseln Sie auf die nächste Stelle des Namens, um das zweite Zeichen einzugeben, usw.
- 6 Drücken Sie die Taste **OK**, um den Wert zu speichern.
- 7 Drücken Sie die Taste **EXIT**, um zur normalen Fernsehansicht zurückzukehren.

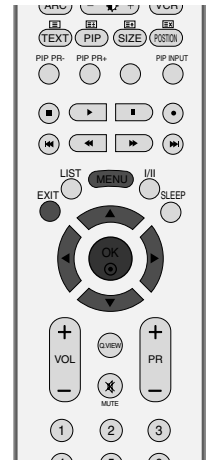

1

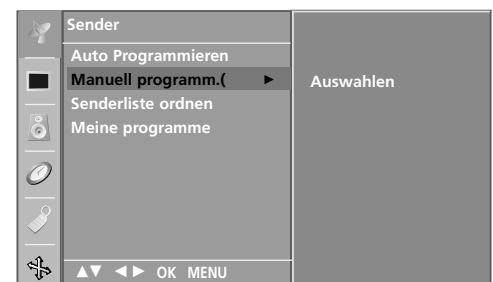

2



3 4 5 6

SENDERLISTE ORDNEN

Mit dieser Funktion können Sie gespeicherte Programme löschen oder überspringen. Sie haben auch die Möglichkeit, die Sender auf andere Programmplätze zu verschieben oder leere Programmplätze einzufügen.

- 1 Drücken Sie die Taste **MENU**, und wählen Sie mit **▲ / ▼** das Menü **SENDER** aus.
- 2 Drücken Sie die Taste **▶** und anschließend die Taste **▲ / ▼**, um die Option **Senderliste ordnen** auszuwählen.
- 3 Drücken Sie die Taste **▶**, um das Menü **Senderliste ordnen** aufzurufen.

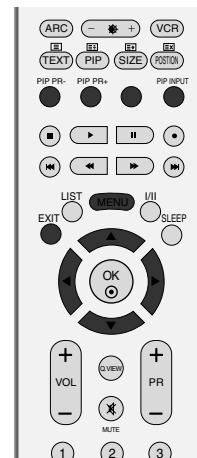

■ Löschen eines Programms

1. Wählen Sie das Programm, das Sie löschen möchten, mit der Taste **▲ / ▼** oder **◀ / ▶** aus.
2. Drücken Sie zweimal die ROTE Taste.
Das ausgewählte Programm wird gelöscht; alle folgenden Programme werden um eine Position nach oben gerückt.

■ Kopieren eines Programms

1. Wählen Sie das Programm, das Sie kopieren möchten, mit der Taste **▲ / ▼** oder **◀ / ▶** aus.
2. Drücken Sie die GRÜNE Taste.
Alle folgenden Programme werden um eine Position nach unten gerückt.

■ Verschieben eines Programms

1. Wählen Sie das Programm, das Sie verschieben möchten, mit der Taste **▲ / ▼** oder **◀ / ▶** aus.
2. Drücken Sie die GELBE Taste.
3. Verschieben Sie das Programm mit der Taste **▲ / ▼** oder **◀ / ▶** auf die gewünschte Programmnummer.
4. Um die Funktion wieder aufzuheben, drücken Sie erneut die GELBE Taste.

■ Überspringen einer Programmnummer

1. Wählen Sie die Programmnummer, die Sie überspringen möchten, mit der Taste **▲ / ▼** oder **◀ / ▶** aus.
2. Drücken Sie die BLAUE Taste. Das übersprungene Programm wird blau angezeigt.
3. Um die übersprungene Programmnummer wieder freizugeben, drücken Sie erneut die BLAUE Taste.
Eine übersprungene Programmnummer kann während der normalen Fernsehansicht nicht mehr mit der Taste **PR ▲ / ▼** aufgerufen werden. Wenn Sie es aufrufen möchten, geben Sie die Programmnummer direkt mit den Zifferntasten ein, oder rufen Sie es in dem Menü "Senderliste ordnen" oder in der Senderliste auf.



1

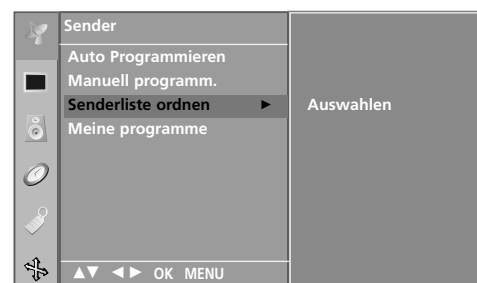

2



3

- 4 Drücken Sie die Taste **EXIT**, um zur normalen Fernsehansicht zurückzukehren.

MEINE PROGRAMME

Mit dieser Funktion haben Sie die Möglichkeit, Ihre Lieblingsprogramme direkt aufzurufen.

Betätigen Sie wiederholt die Taste **FAV** um eines der gespeicherten Lieblingsprogramme auszuwählen.

- 1 Drücken Sie die Taste **MENU**, und wählen Sie mit **▲ / ▼** das Menü **SENDER** aus.
- 2 Drücken Sie die Taste **▶** und anschließend die Taste **▲ / ▼**, um die Option **MeineProgramme** auszuwählen.
- 3 Drücken Sie **▶**.
- 4 Drücken Sie die Taste **▲ / ▼**, um den Menüpunkt **-- -- ----** auszuwählen.
- 5 Drücken Sie über **◀ / ▶** oder die **ZAHLENTASTEN** das gewünschte Programm aus. Zahlen unter 10 werden mit einer vorangestellten "0" eingegeben, z. B. "05" für 5.
- 6 Um weitere Sender zu speichern, wiederholen Sie die Schritte **4** bis **5**.
Sie können hier bis zu 8 Programme speichern.
- 7 Drücken Sie die Taste **EXIT**, um zur normalen Fernsehansicht zurückzukehren.



1



2 3 4 5

SENDERLISTE AUFRUFEN

Sie können die gespeicherten Programme in der Senderliste durchsehen.

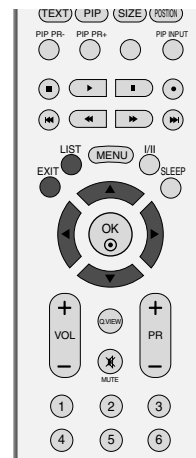

■ Senderliste anzeigen

Betätigen Sie die Taste **LIST**, um die Senderliste aufzurufen.

Auf einer Listenseite sind, wie nachfolgend dargestellt, 10 Programmplätze enthalten.

! HINWEIS

- Einige Programme sind möglicherweise blau hervorgehoben. Diese wurden im Modus "Senderliste ordnen" als zu überspringende Programme eingerichtet.
- Einige Programme in der Liste sind zwar mit einer Nummer bezeichnet, haben jedoch keinen Namen.

0	C	03	5	S	69
1	BLN	03	6	S	17
2	C	12	7	S	22
3	S	66	8	C	09
4	S	67	9	C	11

■ Programm aus der Senderliste auswählen

Wählen Sie mit der Taste **▲ / ▼ / ◀ / ▶** ein Programm aus. Betätigen Sie anschließend die Taste **OK**. Das Gerät schaltet auf die ausgewählte Programmnummer.

■ Senderliste durchblättern

Insgesamt sind 10 Listenseiten mit 100 Programmplätzen vorhanden. Durch wiederholtes Betätigen der Taste **▲ / ▼ / ◀ / ▶** rufen Sie diese Seiten nacheinander auf.

Betätigen Sie die Taste **LIST**, um zur normalen Fernsehansicht zurück zukehren.

BILDEINSTELLUNGEN

Dynamisch

Wählen Sie diese Option für ein scharfes Bild.

Standard

Die allgemeinste und natürlichste Bildeinstellung.

Weich

Wählen Sie diese Option für ein weiches Bild.

Anwender 1/2

Wählen Sie diese Option für benutzerdefinierte Einstellungen.

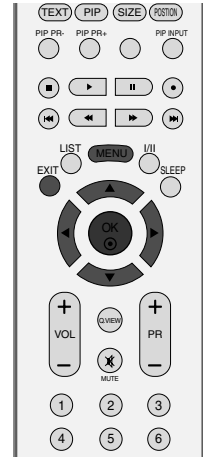

1 Drücken Sie **MENU** und dann **▲ / ▼**, um das Menü **Bild** aufzurufen.

2 Drücken Sie die Taste **▶** und anschließend die Taste **▲ / ▼**, um die Option **Bildeinstellungen** auszuwählen.

3 Drücken Sie die Taste **▶** und anschließend die Taste **▲ / ▼**, um die Option **Dynamisch**, **Standard**, **Weich**, **Anwender 1**, oder **Anwender 2** auszuwählen.

4 Drücken Sie die Taste **EXIT**, um zur normalen Fernsehansicht zurückzukehren.

- PSM (Bildeinstellungen) stellt das optimale Bild für Ihr Fernsehgerät ein. Wählen Sie im Menü PSM (Bildeinstellungen) den voreingestellten Wert nach Programmkategorien aus.
- Die Bildeinstellungen im Modus **Dynamisch**, **Standard** und **Weich** sind ab Werk auf optimale Werte programmiert und können nicht geändert werden.



1

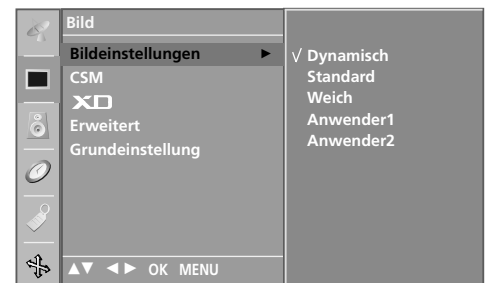

2 3

BILDANPASSUNG (BILDEINSTELLUNGEN - Option Anwender)

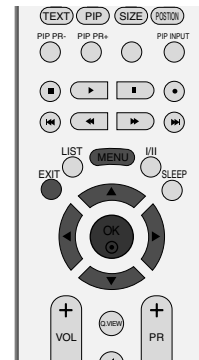

Kontrast

Stellt den Unterschied zwischen hellen und dunklen Bereichen ein.

Helligkeit

Vergrößert oder verringert den Weißanteil in Ihrem Bild.

Farbe

Verändert die Intensität aller Farben.

Schärfe

Stellt die Schärfe der Konturen zwischen hellen und dunklen Bildbereichen ein. Je geringer der Wert, desto weicher das Bild.

Tint

Stellt die Ausgewogenheit roter und grüner Farbtöne ein.



1

1 Drücken Sie **MENU** und dann **▲ / ▼**, um das Menü **Bild** aufzurufen.

2 Drücken Sie **▶** und dann **▲ / ▼**, um **Bildeinstellungen** auszuwählen.

3 Drücken Sie die Taste **▶** und **▲ / ▼**, um **Anwender 1** oder **Anwender 2** auszuwählen.

4 Drücken Sie die Taste **▶** und dann **▲ / ▼**, um die gewünschte Bildoption auszuwählen: **Kontrast**, **Helligkeit**, **Farbe**, **Schärfe** und **Tint**.

5 Drücken Sie **◀ / ▶**, um die entsprechenden Einstellungen vorzunehmen.

6 Drücken Sie die Taste **EXIT**, um zur normalen Fernsehansicht zurückzukehren.



2 3

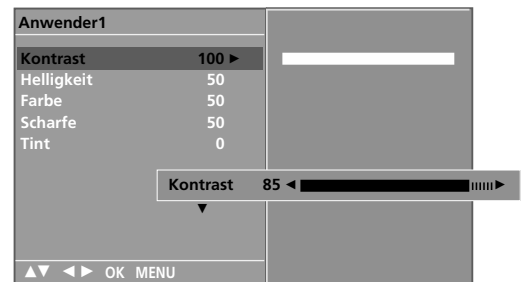

4 5

! HINWEIS

Im RGB-PC-Modus können die Optionen Colour (Farbe), Sharpness (Schärfe) und Tint (Tint) nicht verändert werden.

CSM (COLOUR STATUS MEMORY) – SPEICHERUNG DES FARBSTATUS

Um die Werte auf die Grundeinstellungen ab Werk zurückzusetzen, wählen Sie die Option **Normal**.

Wählen Sie eine der drei automatischen Farbeinstellungen aus. Wählen Sie "Warm", um warme Farben wie z. B. rot zu unterstreichen, und wählen Sie Kalt, um weniger intensive Farben mit einem stärkeren Blaustich anzuzeigen.

- 1 Drücken Sie **MENU** und dann **▲ / ▼**, um das Menü **Bild** aufzurufen.
- 2 Drücken Sie **▶** und dann **▲ / ▼**, um **CSM** auszuwählen.
- 3 Drücken Sie **▶** und dann **▲ / ▼**, um **Kalt, Normal, Warm** oder **Anwender** auszuwählen.
- 4 Drücken Sie die Taste **EXIT**, um zur normalen Fernsehansicht zurückzukehren.

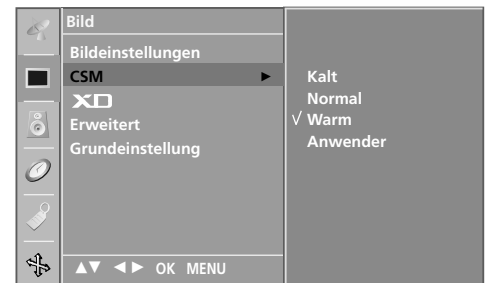
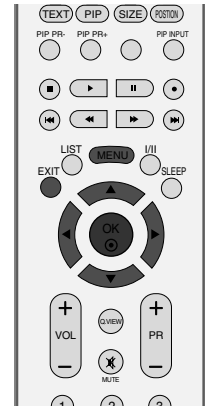

FARBTEMPERATUR EINSTELLUNG (CSM - Option Anwender)

Zur Einstellung einer beliebigen Farbschattierung für Rot, Grün und Blau.

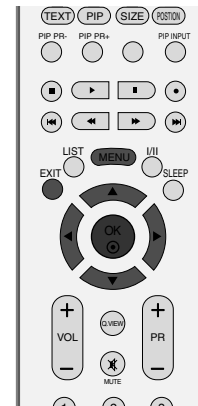

- 1 Drücken Sie **MENU** und dann **▲ / ▼**, um das Menü **Bild** aufzurufen.
- 2 Drücken Sie auf **▶** und anschließend auf **▲ / ▼** um die Option **CSM** auszuwählen.
- 3 Drücken Sie auf **▶** und anschließend auf **▲ / ▼** um die Option **Anwender** auszuwählen.
- 4 Drücken Sie **▶** und dann **▲ / ▼**, um **Rot**, **Grün** oder **Blau** auszuwählen.
- 5 Drücken Sie die Taste **◀ / ▶**, um die entsprechenden Einstellungen auszuführen.
- 6 Drücken Sie die Taste **EXIT**, um zur normalen Fernsehansicht zurückzukehren.



1

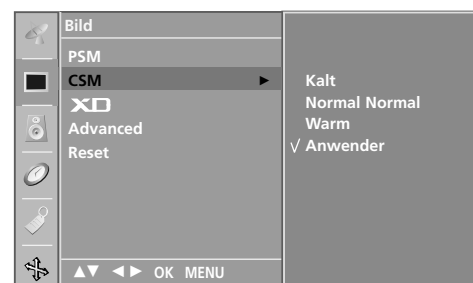

2 3

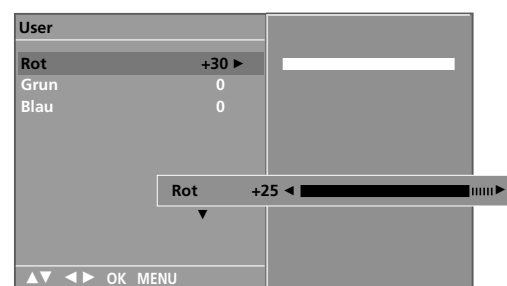

4 5

XD FUNKTION

XD ist die einzigartige Bildverbesserungstechnik von LG zur Anzeige einer echten HD-Quelle über einen hoch entwickelten digitalen Signalverarbeitungsalgorithmus.

Im RGB-PC-Modus ist diese Funktion nicht verfügbar.

- 1 Drücken Sie **MENU** und dann **▲ / ▼**, um das Menü **Bild** aufzurufen.
- 2 Drücken Sie auf **▶** und anschließend auf **▲ / ▼** um die Option **XD** auszuwählen.
- 3 Drücken Sie die Taste **▶** und **▲ / ▼**, um **Automatisch** oder **Manuell** auszuwählen.
- 4 Drücken Sie die Taste **EXIT**, um zur normalen Fernsehsicht zurückzukehren.

* Auswahl der Option Manuell

Diese Option wird nach Auswahl von **Anwender1** oder **Anwender2** im Menü **Bildeinstellungen** aktiviert.

- 1 Drücken Sie die Taste **▶** und **▲ / ▼**, um **XD Kontrast**, **XD Farbe**, **XD NR** oder **MPEG NR** auszuwählen.
- 2 Drücken Sie **▶** und dann **▲ / ▼**, um die entsprechenden Einstellungen vorzunehmen.
- 3 Drücken Sie die Taste **EXIT**, um zur normalen Fernsehsicht zurückzukehren.

- **XD Kontrast:** Passt den Kontrast automatisch optimal an die Helligkeit an.
- **XD Farbe:** Passt Farben automatisch an, um Farben so wirklichkeitsnah wie möglich wiederzugeben.
- **XD NR:** Filtert Rauschen heraus, so dass das Originalbild in voller Qualität angezeigt werden kann. (Im HDMI, Component (außer 480i/576i), RGB-PC -Modus ist diese Funktion nicht verfügbar.)



1

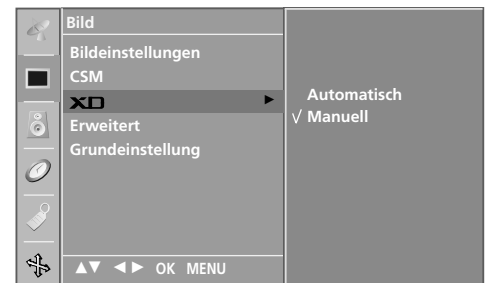

2 3



1 2

ERWEITERT – KINO

Passen Sie die Einstellungen des Fernsehgeräts so an, dass Spielfilme optimal angezeigt werden.

Diese Funktion ist nur in den Modi Analog TV, AV, S-Video und Komponent 480i/576i verfügbar.

- 1 Drücken Sie **MENU** und dann **▲ / ▼**, um das Menü **Bild** aufzurufen.
- 2 Drücken Sie **▶** und dann **▲ / ▼**, um **Advanced** (Erweitert) auszuwählen.
- 3 Drücken Sie die Taste **▶** und **▲ / ▼**, um **Kino** auszuwählen.
- 4 Drücken Sie die Taste **▶** und anschließend die Taste **▲ / ▼**, um die Option **Ein** oder **oder** auszuwählen.
- 5 Drücken Sie die Taste **EXIT**, um zur normalen Fernsehansicht zurückzukehren.

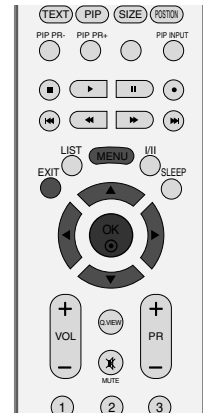

1

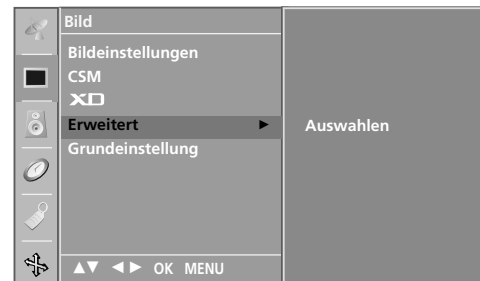

2 3



4

ERWEITERT – SCHWARZWERT

Wenn Sie sich einen Spielfilm ansehen, wird über diese Funktion das optimale Bild eingestellt. Dabei wird der Kontrast und die Helligkeit des Bildschirms über den Schwarzwert des Bildschirms eingestellt.

Diese Funktion ist in den folgenden Modi verfügbar: AV (NTSC-M), S-Video (NTSC-M) und HDMI.

- 1 Drücken Sie **MENU** und dann **▲ / ▼**, um das Menü **Bild** aufzurufen.
- 2 Drücken Sie **▶** und dann **▲ / ▼**, um **Advanced** (Erweitert) auszuwählen.
- 3 Drücken Sie die Taste **▶** und **▲ / ▼**, um **Schwarzwert** auszuwählen.
- 4 Drücken Sie die Taste **▶** und anschließend die Taste **▲ / ▼**, um die Option **Tief** oder **Hoch** auszuwählen.
 - **Tief** : Die Bildschirmhelligkeit wird verringert.
 - **Hoch** : Die Bildschirmhelligkeit wird erhöht.
- 5 Drücken Sie die Taste **EXIT**, um zur normalen Fernsehansicht zurückzukehren.

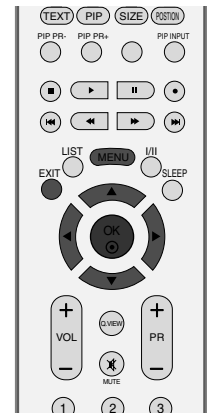

1

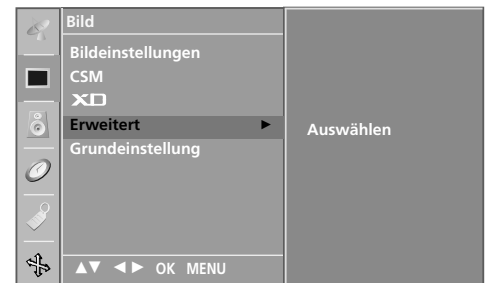

2 3



2 3

GRUNDEINSTELLUNG

1 Drücken Sie **MENU** und dann ▲ / ▼, um das Menü **Bild** aufzurufen.

2 Drücken Sie ► und dann ▲ / ▼, um **Grundeinstellung** auszuwählen.

3 Drücken Sie die Taste ►, um den eingestellten Wert zu übernehmen.

- Stellt die voreingestellten Werte für **Bildeinstellungen**, **CSM**, **XD** und **Erweitert** wieder her.

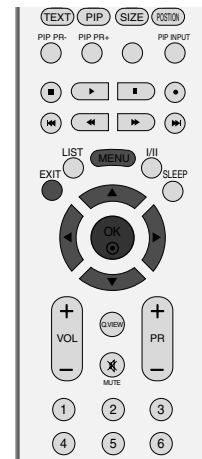

1

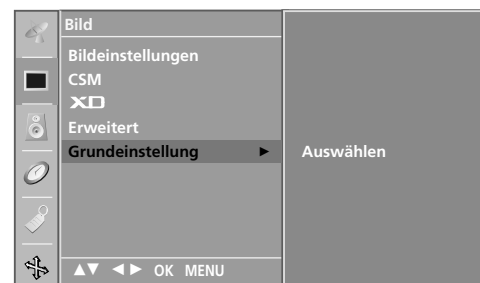

2 3

Klangeinstellungen

Wählen Sie Ihre bevorzugte Klangeinstellung aus: Surround MAX, Linear, Musik, Spielfilm oder Sport. Zudem können die Frequenzbereiche für den Equalizer eingestellt werden.

Über Klangeinstellungen erhalten Sie ohne spezielle Einstellungen den bestmöglichen Ton, da das Fernsehgerät die passenden Tonooptionen zu den jeweiligen Programminhalten einstellt.

Surround MAX, Linear, Musik, Spielfilm und **Sports** sind ab Werk für optimale Tonqualität voreingestellt und können nicht geändert werden.

Surround MAX

Wählen Sie diese Option für einen möglichst realistischen Klang.

Linear

Der klarste und natürlichste Klang

Musik

Wählen Sie diese Option für einen unverfälschten Ton beim Anhören von Musik.

Spielfilm

Wählen Sie diese Option für sublimer Klang.

Sports

Wählen Sie diese Option, wenn Sie sich Sportübertragungen ansehen.

Anwender

Wählen Sie diese Option für benutzerdefinierte Audioeinstellungen.

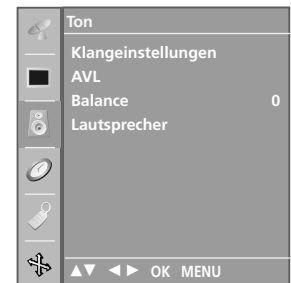
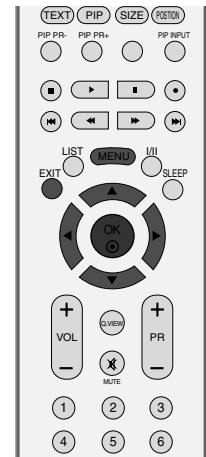

1



2 3

- 1 Drücken Sie **MENU** und dann **▲ / ▼**, um das Menü **TON** aufzurufen.
- 2 Drücken Sie **▶** und dann **▲ / ▼**, um **SSM** auszuwählen.
- 3 Drücken Sie die Taste **▶** und **▲ / ▼**, um **Surround MAX**, **Linear**, **Musik**, **Spielfilm**, **Sports** oder **Anwender** auszuwählen.
- 4 Drücken Sie die Taste **EXIT**, um zur normalen Fernsehansicht zurückzukehren.

EINSTELLUNG DER FREQUENZBEREICHE (Klangeinstellungen – Anwender)

Einstellung des Equalizers

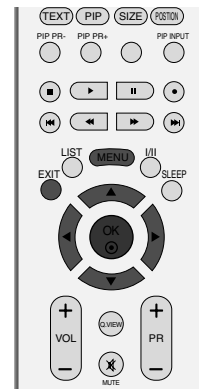

- 1 Drücken Sie **MENU** (Menü) und dann **▲ / ▼**, um das Menü **TON** aufzurufen.
- 2 Drücken Sie **▶** und dann **▲ / ▼**, um **SSM** auszuwählen.
- 3 Drücken Sie die Taste **▶** und **▲ / ▼**, um **User** (Anwender) auszuwählen.
- 4 Drücken Sie **▶**.
- 5 Drücken Sie einen Klangbereich aus, indem Sie die Taste **◀ / ▶** drücken.
Wählen Sie über die Tasten **▲ / ▼** die gewünschte Klangoption aus.
- 6 Drücken Sie die Taste **EXIT**, um zur normalen Fernsehansicht zurückzukehren.

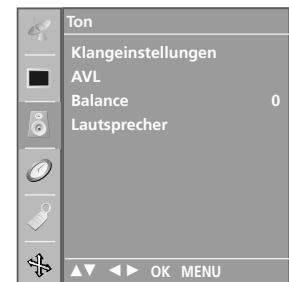

1



2 3 4

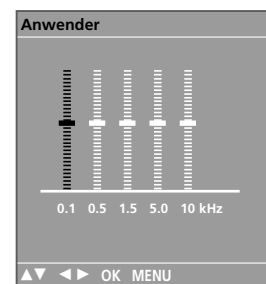

5

AVL (Automatischer Lautstärkepegel)

Durch AVL wird automatisch eine gleichmäßige Lautstärke auch bei Programmwechsel eingestellt.

- 1 Drücken Sie **MENU** (Menü) und dann **▲ / ▼**, um das Menü **TON** aufzurufen.
- 2 Drücken Sie auf **▶** und anschließend auf **▲ / ▼** um die Option **AVL** auszuwählen.
- 3 Drücken Sie auf **▶** und anschließend auf **▲ / ▼** um die Option **Ein** oder **Aus** auszuwählen.
- 4 Drücken Sie die Taste **EXIT**, um zur normalen Fernsehansicht zurückzukehren.

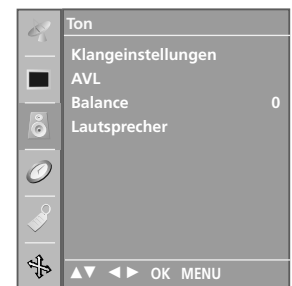
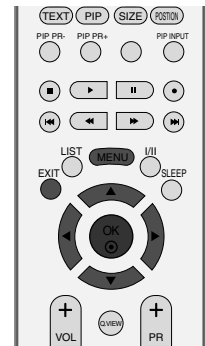

1

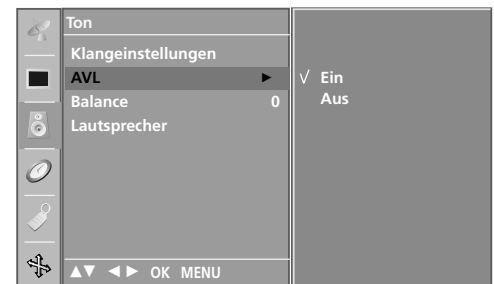

2 3

BALANCE-EINSTELLUNG

Sie können die Balance der Lautsprecher auf die von Ihnen bevorzugten Werte einstellen.

- 1 Drücken Sie **MENU** (Menü) und dann **▲ / ▼**, um das Menü **TON** aufzurufen.
- 2 Drücken Sie **▶** und dann **◀ / ▶**, um die gewünschte Tonoption **Balance** auszuwählen.
- 3 Drücken Sie **▶** und dann **◀ / ▶**, um die gewünschten Einstellungen vorzunehmen.
- 4 Drücken Sie die Taste **EXIT**, um zur normalen Fernsehansicht zurückzukehren.

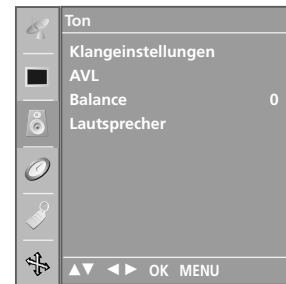
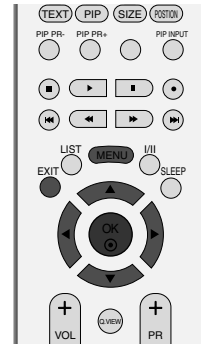

Lautsprecher

Sie können den Status der eingebauten Lautsprecher einstellen.

In den Modi AV , COMPONENT (KOMPONENT), RGB[PC] (RGB[PC]), RGB[DTV] und HDMI kann der Ton der internen Lautsprecher ausgegeben werden, auch wenn kein Videosignal vorhanden ist.

Wenn Sie eine externe Hifi-Stereoanlage verwenden möchten, stellen Sie die Lautsprecher des Geräts aus.

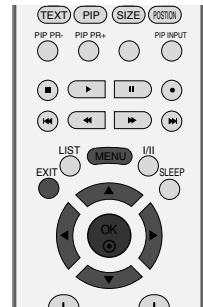

- 1 Drücken Sie **MENU** (Menü) und dann **▲ / ▼**, um das Menü **TON** aufzurufen.
- 2 Drücken Sie die Taste **▶** und anschließend die Taste **▲ / ▼**, um die Option **Lautsprecher** auszuwählen.
- 3 Drücken Sie **▶** und dann **▲ / ▼**, um **Ein** oder **Aus** auszuwählen.
- 4 Drücken Sie die Taste **EXIT**, um zur normalen Fernsehsicht zurückzukehren.

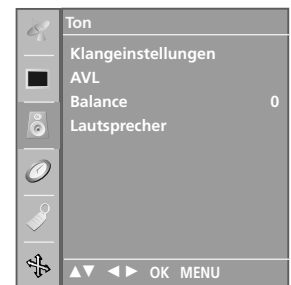

1



2 3

STEREO / ZWEIKANALTON

Sobald auf einen neuen Fernsehsender umgeschaltet wird, erscheint, nach der Anzeige der Speicherplatznummer und des Sender-Kurznamens, die Information über die Tonwiedergabe.

- DUAL I** Die deutsche Sprachfassung ist über beide Lautsprecher zu hören.
- DUAL II** Eine zweite (oft die Original-) Sprachfassung ist über beide Lautsprecher zu hören.
- DUAL I+II** Beide Fassungen sind getrennt (links/rechts) zu hören.

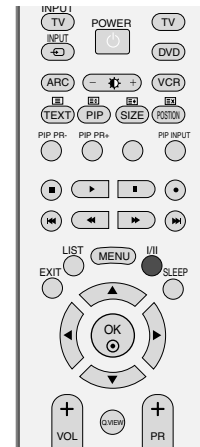

Übertragung	Bildschirmanzeige
Mono	MONO
Stereo	STEREO
Zweikanalton	DUAL I

- **Von Stereo auf Mono umschalten**
 Bei weniger gut empfangenen Sendern ist der Stereo-Ton unsauber und gestört. Die Taste I/II zweimal betätigen bewirkt eine Umschaltung auf Mono-Wiedergabe. Die erneute Umschaltung auf Stereo erfolgt wieder mit zweifachem Betätigen der Taste I/II.
- **Sprachauswahl bei Zweikanalton-Übertragungen**
 Wenn ein Sender zweisprachig empfangen wird (Zweikanalton), können Sie zwischen den Einstellungen **DUAL I**, **DUAL II** oder **DUAL I+II** wählen, indem Sie die Taste I/II wiederholt betätigen.

NICAM-EMPFANG

Wenn Ihr Gerät mit einem NICAM-Empfänger ausgestattet ist, können Sie den qualitativ hochwertigen digitalen NICAM-Klang (=Near Instantaneous Companding Audio Multiplex) empfangen.

Je nach Art der Senderübertragung besteht die Möglichkeit, das Tonsignal mit der Taste I/II folgendermaßen einzustellen:

-
- 1 Bei NICAM-Mono-Empfang wählen Sie **NICAM MONO** oder FM MONO.
 - 2 Bei NICAM-Stereo-Empfang wählen Sie **NICAM STEREO** oder FM MONO.
Wenn das Stereo-Signal zu schwach ist, schalten Sie auf FM Mono um.
 - 3 Bei NICAM-Zweikanalton-Empfang wählen Sie **NICAM DUAL I**, **NICAM DUAL II** oder **NICAM DUAL I+II** oder MONO.
-

TONWIEDERGABE EINSTELLEN

Im AV, S-Video, Component, RGB und HDMI Sie die Art der Tonwiedergabe für den rechten und linken Lautsprecher auswählen.

Betätigen Sie wiederholt die Taste I/II, um die Art der Tonwiedergabe einzustellen.

L+R: Sie hören den linken Kanal über den linken Lautsprecher, den rechten Kanal über den rechten Lautsprecher.

L+L: Sie hören den linken Kanal über den linken und rechten Lautsprecher.

R+R: Sie hören den rechten Kanal über den linken und rechten Lautsprecher.

TV-MENÜ Optionen im Menü Zeit

EINSTELLUNG FÜR ZEIT

Sie müssen die Uhrzeit korrekt einstellen, bevor Sie die Ein-/Ausschalt-Zeit-Funktion aus-führen.

Wenn die aktuelle Einstellung auf-grund eines Stromausfalls oder durch Ziehen des Steckers

- 1 Drücken Sie **MENU** (Menü) und dann **▲ / ▼**, um das Menü **ZEIT** aufzurufen.
- 2 Drücken Sie auf und **▶** anschließend auf **▲ / ▼**, um die Option **“Uhr”** auszuwählen.
- 3 Drücken Sie auf **▶** und anschließend auf **▲ / ▼**, um die Stunden einzustellen.
- 4 Drücken Sie die **▶**-Taste und anschließend die **▲ / ▼**-Taste um die Minuten einzustellen.
- 5 Drücken Sie die Taste **EXIT**, um zur normalen Fernsehansicht zurückzukehren.

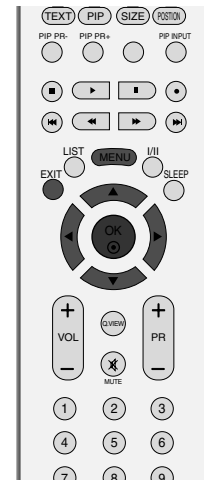

3 4

ON/OFF TIME

Zwei Stunden nachdem das Gerät durch die Einschaltzeit-Funktion eingeschaltet wurde, schaltet sich dieses automatisch zurück in den Bereitschaftsmodus, sofern zwischenzeitlich keine Taste betätigt wurde.

Ist die Ein-/Ausschalt-Zeit-Funktion aktiviert, wird diese täglich zur angegebenen Zeit ausgeführt.

Die Ausschaltfunktion (Off Timer) hat gegenüber der Einschaltfunktion (On Timer) Vorrang, wenn beide auf die gleiche Uhrzeit eingestellt sind.

Für die Einschaltfunktion muss das Gerät auf Bereitschaft geschaltet sein.



1 Drücken Sie **MENU** (Menü) und dann **▲ / ▼**, um das Menü **ZEIT** aufzurufen.

2 Drücken Sie auf **▶** und anschließend auf **▲ / ▼** um die Option **Ausschaltzeit** oder **Einschaltzeit** auszuwählen.

3 Drücken Sie auf **▶** und anschließend auf **▲ / ▼**, um die Option **“Ein”** auszuwählen.

- Zum Abschalten der **Ein-/Ausschalt-Zeit**-Funktion betätigen Sie die Taste **Aus** auszuwählen.

4 Drücken Sie die **▶**-Taste und anschließend die **▲ / ▼**-Taste um die Stunden einzustellen.

5 Drücken Sie die **▶**-Taste und anschließend die **▲ / ▼**-Taste um die Minuten einzustellen.

Nur für die Funktion “On time” (Einschaltzeit)

- **Sender:** Drücken Sie **▶** und dann **▲ / ▼**, um den gewünschten Sender auszuwählen.
- **Lautstärke:** Drücken Sie **▶** und dann **▲ / ▼**, um die Lautstärke für die Einschaltfunktion auszuwählen.

6 Drücken Sie die Taste **EXIT**, um zur normalen Fernsehansicht zurückzukehren.



1



2 3



4 5 6

AUTO-AUS

Wenn das Gerät eingeschaltet, aber kein Eingangssignal vorhanden ist, wird das Gerät nach 10 Minuten automatisch ausgeschaltet.

- 1 Drücken Sie **MENU** (Menü) und dann **▲ / ▼**, um das Menü **ZEIT** aufzurufen.
- 2 Drücken Sie die Taste **▶** und anschließend die Taste **▲ / ▼**, um die Option **Auto-aus** auszuwählen.
- 3 Drücken Sie die Taste **▶** und anschließend die Taste **▲ / ▼**, um die Option **Ein** or **oder** auszuwählen.
- 4 Drücken Sie die Taste **EXIT**, um zur normalen Fernsehansicht zurückzukehren.



1



2 3

AUTOMATISCHE ABSCHALTZEIT

Sie müssen das Gerät nicht ausschalten, bevor Sie einschlafen. Die Funktion "Auto sleep" (Auto-Aus) schaltet das Gerät automatisch nach einem bestimmten Zeitraum in den Standby-Modus.

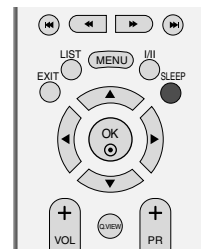

- 1 Drücken Sie die Taste **SLEEP** mehrmals, um die Anzahl der Minuten einzustellen. Zuerst wird die Option 'zZ - - -' angezeigt, dann folgen die Sleep-Timer Optionen: 10, 20, 30, 60, 90, 120, 180 und 240 Minuten.
- 2 Wenn die gewünschte Anzahl an Minuten am Bildschirm angezeigt wird, beginnt die Funktion, die Anzahl der Minuten rückwärts herunterzuzählen.

! HINWEIS

- ▶ Um die verbleibende Zeit bis zum Abschalten anzuzeigen, betätigen Sie die Taste **SLEEP** erneut.
- ▶ Um die Ausschaltzeit wieder aufzuheben, drücken Sie wiederholt **SLEEP**, bis die Einstellung 'zZ - - -' ausgewählt ist.
- ▶ Wenn Sie das Gerät ausschalten, wird die eingestellte Zeit automatisch aufgehoben.

VERRIEGELUNG (Kindersicherung)

Sie können Ihr Fernsehgerät so ein-stellen, dass es nur über die Fernbedienung betrieben werden kann.

Mit dieser Funktion verhindern Sie den unbefugten Zugang zu dem Fernsehgerät.

Das Gerät speichert automatisch die zuletzt verwendete Option, auch wenn das Gerät ausgeschaltet wird.

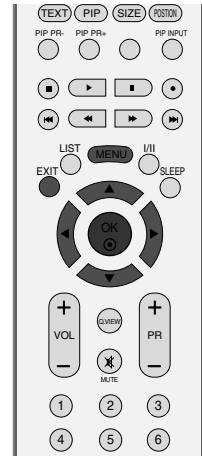

- 1 Drücken Sie **MENU** (Menü) und dann **▲ / ▼**, um das Menü **SPECIAL** (Speziell) aufzurufen
- 2 Drücken Sie die Taste **▶** und anschließend die Taste **▲ / ▼**, um die Option **Verriegelung** auszuwählen.
- 3 Drücken Sie auf **▶** und anschließend auf **▲ / ▼** um die Option **Ein** oder **Aus** auszuwählen.
- 4 Drücken Sie die Taste **EXIT**, um zur normalen Fernsehansicht zurückzukehren.



1



2 3

! HINWEIS

- ▶ Wenn der Monitor bei aktivierter Kindersicherung mit der Fernbedienung ausgeschaltet wird, drücken Sie die Taste **⏻ / I**, **INPUT**, **PR ▲ / ▼** am Monitor oder **POWER**, **INPUT**, **TV**, **PR +/-** oder **MULTIMEDIA** auf der Fernbedienung um ihn wieder in Betrieb zu nehmen.
- ▶ Wenn bei aktivierter Kindersicherung eine beliebige Taste an der Gerätefront gedrückt wird, erscheint am Bildschirm die Anzeige Verriegelung ein (Kindersicherung).

ISM (Image Sticking Minimization) METHODE

Standbilder von PC-/Videospiele, die über längere Zeit angezeigt werden, hinterlassen Geisterbilder, auch wenn das Bild danach geändert wird. Vermeiden Sie es, ein stehendes Bild zu lange auf dem Fernsehgerät anzuzeigen.

Diese Funktion ist nicht für die Modelle LCD verfügbar.

Weiss-Gen.

Mit dieser Funktion werden eingebrannte Bilder vom Bildschirm entfernt.

Hinweis: Zu stark eingebrannte Bilder können eventuell nicht mehr vom Bildschirm gelöscht werden.

Orbiter

Diese Funktion kann Geisterbilder verhindern. Es empfiehlt sich jedoch, stehende Bilder auf dem Bildschirm zu vermeiden. Das Bild bewegt sich alle zwei Minuten, um zu verhindern, dass sich das Bild einbrennt.

Invertierung

Mit dieser Funktion werden die Farben auf dem Bildschirm invertiert. Dies geschieht alle 30 Minuten automatisch.

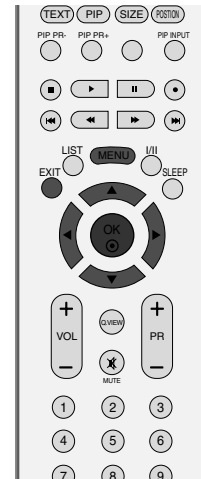

1

- 1 Drücken Sie **MENU** und dann **▲ / ▼**, um das Menü **SPEZIELL** aufzurufen.
- 2 Drücken Sie **▶** und dann **▲ / ▼**, um **ISM Methode** auszuwählen.
- 3 Drücken Sie **▶** und dann **▲ / ▼**, um **Normal**, **Weiss-Gen.**, **Orbiter** oder **Invertierung** auszuwählen. Wenn Sie diese Funktion nicht benötigen, wählen Sie die Option **Normal**.
- 4 Drücken Sie die Taste **EXIT**, um zur normalen Fernsehansicht zurückzukehren.



2 3

STROM SPAREN

Mit dieser Funktion wird der Stromverbrauch des Monitors reduziert.

Diese Funktion ist nicht für die Modelle LCD verfügbar.

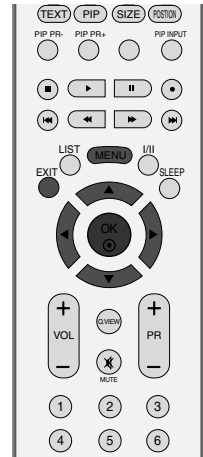

- 1 Drücken Sie **MENU** und dann ▲ / ▼, um das Menü **SPEZIELL** aufzurufen.
- 2 Drücken Sie auf ► und anschließend auf ▲ / ▼, um die Option "**Low Power**" auszuwählen.
- 3 Drücken Sie auf ► und anschließend auf ▲ / ▼ um die Option **Ein** oder **Aus** auszuwählen.
- 4 Drücken Sie die Taste **EXIT**, um zur normalen Fernsehansicht zurückzukehren.



1



2 3

XD DEMO

Verwenden Sie diese Funktion, um den Unterschied zwischen **XD Demo Ein** und **XD Demo Aus** festzustellen.

Im RGB-PC-Modus ist diese Funktion nicht verfügbar.

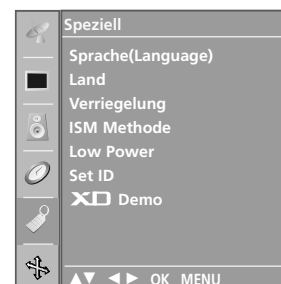
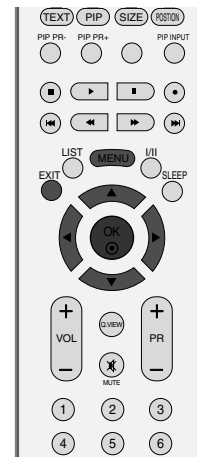

1

- 1 Drücken Sie **MENU** und dann **▲ / ▼**, um das Menü **SPEZIELL** aufzurufen.
- 2 Drücken Sie auf **▶** und anschließend auf **▲ / ▼**, um die Option **XD Demo** auszuwählen.
- 3 Drücken Sie die Taste **▶**, um **XD Demo** auszuwählen.
- 4 Drücken Sie die Taste **MENU** (Menü), um zur normalen Fernsehansicht zurückzukehren.

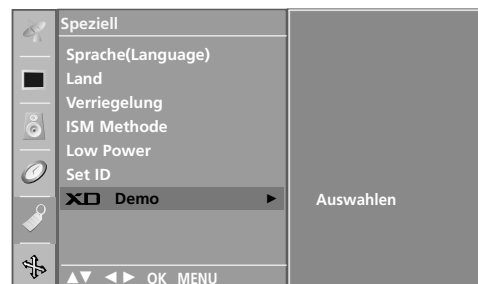

2 3

• XD Demo



AUTOMATISCHE ANPASSUNG (NUR IM MODUS RGB [PC])

Die Bildposition wird automatisch ermittelt und eventuelle Bildverzerrungen aufgehoben.

Wenn das Bild nach der Einstellung noch immer nicht korrekt angezeigt wird, funktioniert Ihr Fernsehgerät ordnungsgemäß, muss jedoch noch weiteren Anpassungen unterzogen werden.

Auto-Konfigurieren

Über diese Funktion stellen Sie Bildposition, Clock und Phase automatisch ein. Das angezeigte Bild ist bei der automatischen Konfiguration für einige Sekunden instabil.

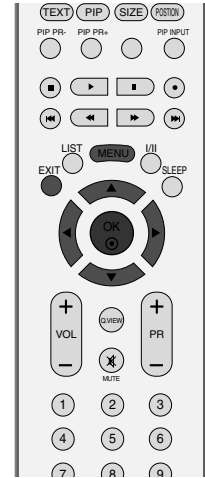

1 Drücken Sie **MENU** und dann ▲ / ▼, um das Menü **SPEZIELL** aufzurufen.

2 Drücken Sie ► und dann ▲ / ▼, um **Auto konfig.** auszuwählen.

3 Betätigen Sie die Taste ►, um die automatische Konfiguration zu starten.

- Nach Fertigstellung wird auf dem Bildschirm **OK** angezeigt.
- Wenn die Bildposition auch jetzt nicht korrekt ist, starten Sie die automatische Anpassung erneut.

Weitere Feineinstellungen nach der automatischen Anpassung in RGB (PC) können über die Option **Manuell konfig.** vorgenommen werden.

4 Drücken Sie die Taste **EXIT**, um zur normalen Fernsehansicht zurückzukehren.



1



2 3

MANUELL KONFIGURIEREN

Wenn nach der Auto-Konfiguration kein klares Bild angezeigt wird und insbesondere Buchstaben noch "zittern", können Sie die Phase manuell einstellen.

Um die Bildschirmgröße zu korrigieren, passen Sie **Takt** an.

Diese Funktion ist in den folgenden Modi verfügbar: RGB[PC], RGB[DTV], KOMPONENT (480p/576p/720p/1080i) und HDMI (480p/576p/720p/1080i).

Die Funktionen **Taktrate** und **Takt** sind in den Modi RGB[DTV], KOMPONENT (480p/576p/720p/1080i) und HDMI (480p/576p/720p/1080i) nicht verfügbar.

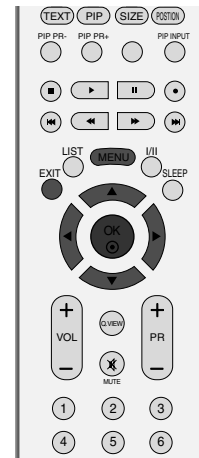

Takt Über diese Funktion minimieren Sie etwaige vertikale Balken oder Streifen im Bildhintergrund. Auch die horizontale Bildgröße wird geändert.

Taktrate Über diese Funktion können Sie horizontale Störungen beseitigen und die Darstellung von Text schärfer einstellen.



1 Drücken Sie **MENU** (Menü) und dann **▲ / ▼**, um das Menü **ANZEIGE** aufzurufen.

2 Drücken Sie auf **▶** und anschließend auf **▲ / ▼** um die Option **Manuell Konfig.** auszuwählen.

3 Drücken Sie auf **▶** und anschließend auf **▲ / ▼** um die Option **Taktrate**, **Takt**, **H-Position** oder **V-Position** auszuwählen.

4 Nehmen Sie mit den Tasten **◀ / ▶** die entsprechenden Einstellungen vor.

5 Drücken Sie die Taste **MENU** (Menü), um zur normalen Fernsehansicht zurückzukehren.



BILDFORMAT AUSWÄHLEN

Sie können Ihr Fernsehbild auf verschiedene Formate einstellen: **Spektral**, **Vollbild (Optional)**, **Auto**, **4:3**, **16:9 (Breitformat)**, **14:9** oder **Zoom**.

Wenn über einen längeren Zeitraum ein stehendes Bild am Bildschirm angezeigt wird, kann sich dieses Bild auf dem Bildschirm einbrennen und sichtbar bleiben.

Eventuell eignet sich der Vollmodus nicht. Wechseln Sie dann in einen anderen Modus.

Sie können den vergrößerten Bildausschnitt über die Tasten ▲ / ▼ anpassen.

Diese Funktion ist für folgende Signale verfügbar:

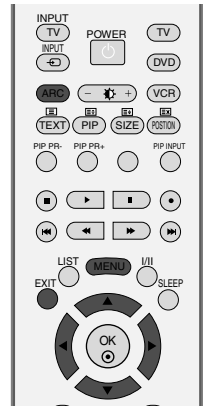

- 1 Drücken Sie **MENU** (Menü) und dann ▲ / ▼, um das Menü **ANZEIGE** aufzurufen.
- 2 Drücken Sie auf ► und anschließend auf ▲ / ▼ um die Option **ARC** auszuwählen.
- 3 Drücken Sie auf ► und anschließend auf ▲ / ▼ um die Option **Spektral**, **Vollbild (Optional)**, **Auto**, **4:3**, **16:9**, **14:9**, **Zoom1** oder **Zoom2** auszuwählen.

• Spektral

Wenn Ihr Fernsehgerät ein Breitbild-Signal empfängt, können Sie es so horizontal in nicht linearem Verhältnis anpassen und so den gesamten Bildschirm ausfüllen.

• Vollbild(Optional)

Wenn Ihr Fernsehgerät ein Breitbild-Signal empfängt, können Sie es so horizontal oder vertikal in linearem Verhältnis anpassen und so den gesamten Bildschirm vollständig ausfüllen. (Diese Option ist nicht für NTSC-Signale verfügbar.)

• Auto

Wenn Ihr Fernsehgerät ein Breitbild-Signal empfängt, wird es automatisch an das Bildformat angepasst, das gesendet werden soll.

• 4:3

Dieses Bildformat entspricht dem "normalen" Fernsehbild mit einem Seitenverhältnis von 4:3.

• 16:9 (Breitformat)

Genießen Sie das Kinoformat (bei Filmen im Bildformat 16:9) oder bei normalen TV-Programmen den 16:9-Modus. Dabei ist die 16:9-Bildschirmansicht mit der 4:3-Ansicht identisch, jedoch wird der Ausschnitt rechts und links vergrößert, so dass der 16:9-Bildschirm ganz ausgefüllt ist.



1



2 3

• **14:9**

Genießen Sie bei Filmen im Bildformat 14:9 oder bei normalen TV-programmen den 14:9-Modus. Der 14:9-Bildschirm zeigt den gleichen Bildschirmausschnitt, jedoch wird der 4:3-Bildschirm oben und unten sowie rechts und links vergrößert, so dass der 14:9-Bildschirm ganz ausgefüllt ist.

• **Zoom 1**

Durch folgende Auswahl wird das Bild ohne jegliche Veränderung gezeigt, wobei der gesamte Bildschirm ausgefüllt wird. Das Bild wird jedoch oben und unten abgeschnitten.

• **Zoom 2**

Wählen Sie „Zoom2“, wenn Sie möchten, dass das Bild verändert wird, also horizontal gestreckt und vertikal abgeschnitten wird. Dabei entsteht ein Bild, das einen Kompromiss zwischen Veränderung und Ausfüllung des Bildschirms darstellt.

HINWEIS

▶ **4:3 und 16:9 (Breit)** steht nur in Komponent, RGB und HDMI zur Verfügung.

- 4 Drücken Sie die Taste **EXIT**, um zur normalen Fernsehansicht zurückzukehren.

AUSWAHL DES MODUS WIDE VGA/XGA

Stimmen Sie die Auflösung des RGB-Modus und den VGA-/XGA-Modus aufeinander ab, um ein normales Bild anzuzeigen.

Diese Funktion ist in folgenden Modi verfügbar: RGB[PC]-Modus.

VGA Modus: 42PC1RV, 42PC3RV*

XGA Modus: 26C2R*, 27LC2R*, 32LC2R*, 32LC25R*, 26LC3R*,
32LC3R*, 32LX2R*, 32LE2R*, 37LE2R*, 42LE2R*,
42PC3RA*

- 1 Drücken Sie **MENU** (Menü) und dann **▲ / ▼**, um das Menü **ANZEIGE** aufzurufen.
- 2 Betätigen Sie die Taste **▶** und anschließend die Taste **▲ / ▼**, um die Option **XGA Modus** (oder **VGA Modus**) auszuwählen.
- 3 Drücken Sie **▶** und dann **▲ / ▼**, um die gewünschte Auflösung für den XGA-/VGA-Modus
- 4 Drücken Sie die Taste **EXIT**, um zur normalen Fernsehansicht zurückzukehren.

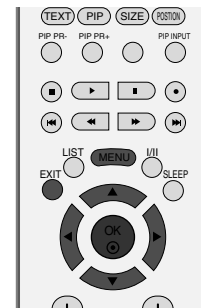

1

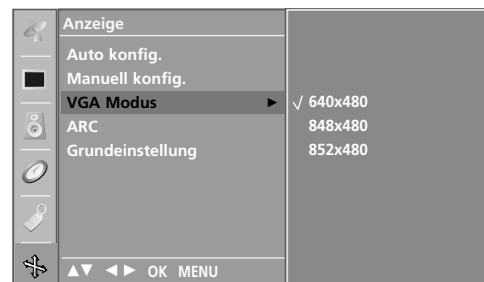

2 3

ZURÜCKSETZEN AUF WERKSEITIGE GRUNDEINSTELLUNG (INITIALISIEREN)

Diese Funktion funktioniert in jedem Modus. Um den eingestellten Wert zu initialisieren.

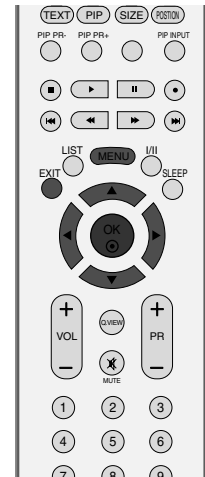

- 1 Drücken Sie **MENU** (Menü) und dann ▲ / ▼, um das Menü **ANZEIGE** aufzurufen.
- 2 Betätigen Sie die Taste ► und anschließend die Taste ▲ / ▼, um die Option **Grundeinstellung** auszuwählen.
- 3 Drücken Sie die Taste ►.
Sie können die Position, die PIP-Größe und die PIP-Position zurücksetzen.



1

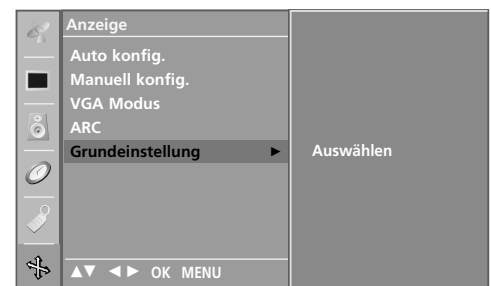

2 3

PROGRAMMIERUNG DER FERNBEDIENUNG

Bei der Fernbedienung handelt es sich um ein markenunabhängiges Fabrikat bzw. eine Universalfernbedienung. Sie kann zur Steuerung der meisten Geräte anderer Hersteller, die über eine Fernbedienung betätigt werden können, eingesetzt werden. Beachten Sie, dass die Fernbedienung möglicherweise nicht für alle Modelle anderer Marken geeignet ist.

Die Programmierung eines Codes auf eine Fernbedienung

- 1 Testen Sie Ihre Fernbedienung.
Um herauszufinden, ob die Fernbedienung das Gerät ohne Programmierung steuern kann, schalten Sie das Gerät wie z. B. den Videorekorder ein, drücken die entsprechende Modus-Taste (wie z. B. DVD oder VCR) auf der Fernbedienung und richten sie dabei auf das Gerät. Drücken Sie die Tasten POWER (Ein/Aus) und PR +/- , um zu prüfen, ob das Gerät entsprechend reagiert. Wenn nicht, muss die Fernbedienung für die Steuerung des Geräts programmiert werden.
- 2 Stellen Sie das zu programmierende Gerät ein und drücken Sie dann die entsprechende Modus-Taste (z. B. DVD oder VCR) auf der Fernbedienung. Die Fernbedienungstaste des gewünschten Geräts wird beleuchtet.
- 3 Drücken Sie gleichzeitig MENU (Menü) und MUTE (Lautlos), dann kann die Fernbedienung für den Code programmiert werden.
- 4 Geben Sie eine Code-Nummer über die Zahlentasten der Fernbedienung ein. Die Programmier-Codes für die jeweiligen Geräte sind auf den folgenden Seiten aufgeführt. Auch hier schaltet sich das Gerät aus, wenn der richtige Code eingegeben wurde.
- 5 Drücken Sie MENU (Menü), um den Code zu speichern.
- 6 Prüfen Sie die Funktionen der Fernbedienung auf ihre Funktionstüchtigkeit. Wenn nicht, wiederholen Sie den Vorgang ab Schritt 2.

PROGRAMMIERCODES

DVD

Marke	Codes	Marke	Codes	Marke	Codes
APEX DIGITAL	022	MITSUBISHI	002	RCA	005 006
DENON	020 014	NAD	023	SAMSUNG	011 015
GE	005 006	ONKYO	008 017	SONY	007
HARMAN KARDON	027	PANASONIC	003 009	THOMPSON	005 006
JVC	012	PHILIPS	013	TOSHIBA	019 008
LG	001 010 016 025	PIONEER	004 026	YAMAHA	009 018
MAGNAVOX	013	PROCEED	021	ZENITH	010 016 025
MARANTZ	024	PROSCAN	005 006		

VCRs

Marke	Codes	Marke	Codes	Marke	Codes
AIWA	034	MAGNAVOX	031 033 034 041	SAMSUNG	032 040 102 104
AKAI	016 043 046 124 125 146	MARANTZ	067 068 012 031 033 067 069		105 107 109 112 113 115 120 122 125
AMPRO	072	MARTA	101	SANSUI	022 043 048 135
ANAM	031 033 103	MATSUI	027 030	SANYO	003 007 010 014 102 134
AUDIO DYNAMICS	012 023 039 043	MEI	031 033	SCOTT	017 037 112 129 131
BROKSONIC	035 037 129	MEMOREX	003 010 014 031 033 034 053 072 101 102 134 139	SEARS	003 008 009 010 013 014 017 020 031 042 073 081 101
CANON	028 031 033	MGA	045 046 059	SHARP	031 054 149
CAPEHART	108	MINOLTA	013 020	SHINTOM	024
CRAIG	003 040 135	MITSUBISHI	013 020 045 046 049 051 059 061 151	SONY	003 009 031 052 056 057 058 076 077 078 149
CURTIS MATHES	031 033 041	MTC	034 040	SOUNDESIGN	034
DAEWOO	005 007 010 064 065 108 110 111 112 116 117 119	MULTITECH	024 034	STS	013
DAYTRON	108	NEC	012 023 039 043 048	SYLVANIA	031 033 034 059 067
DBX	012 023 039 043	NORDMENDE	043	SYMPHONIC	034
DYNATECH	034 053	OPTONICA	053 054	TANDY	010 034
ELECTROHOME	059	PANASONIC	066 070 074 083 133 140 145	TATUNG	039 043
EMERSON	006 017 025 027 029 031 034 035 036 037 046 101 129 131 138 153	PENTAX	013 020 031 033 063	TEAC	034 039 043
FISHER	003 008 009 010	PHILCO	031 034 067	TECHNICS	031 033 070
FUNAI	034	PHILIPS	031 033 034 054 067 071 101	TEKNIKA	019 031 033 034 101
GE	031 033 063 072 107 109 144 147	PILOT	101	THOMAS	034
GO VIDEO	132 136	PIONEER	013 021 048	TMK	006
HARMAN KARDON	012 045	PORTLAND	108	TOSHIBA	008 013 042 047 059 082 112 131
HITACHI	004 018 026 034 043 063 137 150	PULSAR	072	TOTEVISION	040 101
INSTANTREPLAY	031 033	QUARTZ	011 014	UNITECH	040
JCL	031 033	QUASAR	033 066 075 145	VECTOR RESEARCH	012
JCPENNY	012 013 015 033 040 066 101	RCA	013 020 033 034 040 041 062 063 107 109 140 144 145 147	VICTOR	048
JENSEN	043	REALISTIC	003 008 010 014 031 033 034 040 053 054 101	VIDEO CONCEPTS	012 034 046
JVC	012 031 033 043 048 050 055 060 130 150 152	RICO	058	VIDEOSONIC	040
KENWOOD	014 034 039 043 047 048	RUNCO	148	WARDS	003 013 017 024 031 033 034 040 053 054 131
LG (GOLDSTAR)	001 012 013 020 101 106 114 123	SALORA	014	YAMAHA	012 034 039 043
LLOYD	034			ZENITH	034 048 056 058 072 080 101
LXI	003 009 013 014 017 034 101 106				
MAGIN	040				

CHECKLISTE ZUR CHECKLISTE ZUR FEHLERBEHEBUNG

Der Betrieb ist nicht wie sonst möglich.

Die Fernbedienung funktioniert nicht.

- Prüfen Sie, ob sich zwischen dem Produkt und der Fernbedienung ein Hindernis befindet, das das Signal der Fernbedienung beeinträchtigt.
- Sind die Batterien richtig eingelegt (+ zu +, - zu -)?
- Ist der korrekte Betriebsmodus eingestellt: TV, VCR usw.?
- Legen Sie neue Batterien ein.

Das Gerät wird plötzlich abgeschaltet.

- Ist der Timer für die Ausschaltfunktion eingestellt?
- Überprüfen Sie die Steuerungseinstellungen der Stromversorgung. Die Stromversorgung ist unterbrochen.
- Keine Übertragung bei aktivierter automatischer Abschaltung.

Die Videofunktion funktioniert nicht.

Kein Bild & kein Ton

- Prüfen Sie, ob das Gerät eingeschaltet ist.
- Versuchen Sie einen anderen Kanal. Das Problem kann mit der Übertragung zusammenhängen.
- Ist das Stromkabel mit der Steckdose verbunden?
- Prüfen Sie die Antennenausrichtung und/oder -position.
- Prüfen Sie die Steckdose, mit der das Gerät verbunden ist. Stecken Sie hierfür ein anderes Gerät an.

Das Bild wird nach dem Einschalten nur langsam angezeigt.

- Das ist normal, da das Bild während des Einschaltvorgangs gedämpft wird. Wenden Sie sich an den Service, falls das Bild auch nach fünf Minuten noch nicht angezeigt wird.

Keine/schlechte Farben oder schlechtes Bild

- Stellen Sie die Farbe über die Menüoptionen
- Sorgen Sie für einen ausreichenden Abstand zwischen dem Produkt und dem Videorekorder.
- Versuchen Sie einen anderen Kanal. Das Problem kann mit der Übertragung zusammenhängen.
- Sind die Videokabel korrekt angeschlossen?
- Aktivieren Sie eine beliebige Funktion, um die Helligkeit des Bildes wiederherzustellen.

Horizontale/vertikale Balken oder zitterndes Bild

- Suchen Sie nach einer lokalen Störquelle (z. B. ein elektrisches Gerät oder Werkzeug).

Schlechter Empfang auf einigen Kanälen

- Stations- oder Kabelprobleme. Wechseln Sie zu einer anderen Station.
- Das Signal der Station ist zu schwach. Richten Sie die Antenne neu aus, um eine schwächere Station empfangen zu können.
- Suchen Sie nach möglichen Störquellen.

Linien oder Streifen im Bild

- Überprüfen Sie die Antenne (Ausrichtung ändern).

CHECKLISTE ZUR FEHLERBEHEBUNG

Die Audiofunktion funktioniert nicht.	
Bild OK & kein Ton	<ul style="list-style-type: none"> ■ Drücken Sie die Taste VOL +/-. ■ Der Ton ist stumm geschaltet? Drücken Sie die Taste MUTE (Stumm). ■ Versuchen Sie einen anderen Kanal. Das Problem kann mit der Übertragung zusammenhängen. ■ Sind die Audiokabel korrekt angeschlossen?
Keine Ausgabe über einen der Lautsprecher	<ul style="list-style-type: none"> ■ Stellen Sie die Balance über die Menüoptionen ein.
Ungewöhnliche Geräusche aus dem Inneren des Geräts	<ul style="list-style-type: none"> ■ Eine Änderung der Umgebungsfeuchtigkeit bzw. -temperatur kann beim Ein- und Auschalten des Geräts zu ungewöhnlichen Geräuschen führen. Dies deutet nicht auf eine Fehlfunktion des Geräts hin.

Es gibt ein Problem im PC-Modus. (Die Angaben gelten nur für den Anschluss an einen PC.)	
Das Signal liegt außerhalb des Bereichs.	<ul style="list-style-type: none"> ■ Passen Sie die Auflösung sowie die horizontale bzw. die vertikale Frequenz an. ■ Prüfen Sie die Eingangsquelle.
Vertikaler Balken oder Streifen auf dem Hintergrund & horizontales Rauschen & falsche Positionierung	<ul style="list-style-type: none"> ■ Führen Sie die automatische Konfiguration durch oder stellen Sie die Uhr, die Phase oder die H/V-Position ein.
Die Bildfarbe ist nicht stabil oder einfarbig?	<ul style="list-style-type: none"> ■ Prüfen Sie das Signalkabel. ■ Installieren Sie die Grafikkarte des PC neu.

INSTANDHALTUNG

Frühzeitige Funktionsstörungen können verhindert werden. Durch die sorgfältige und regelmäßige Reinigung des Geräts kann die Lebensdauer Ihres neuen Fernsehgeräts verlängert werden. Schalten Sie das Gerät aus und ziehen Sie den Netzstecker, bevor Sie mit der Reinigung beginnen.

Reinigung des Bildschirms

- 1 Auf folgende Art und Weise halten Sie Ihren Bildschirm eine Zeit lang staubfrei. Befeuchten Sie ein weiches Tuch mit einer Lösung aus lauwarmem Wasser und etwas Weichspüler oder Geschirrspülmittel. Wringen Sie das Tuch aus, bis es fast trocken ist, und wischen Sie dann damit den Bildschirm ab.
- 2 Vergewissern Sie sich, dass kein überschüssiges Wasser am Bildschirm ist, und lassen Sie ihn dann lufttrocknen, bevor Sie das Fernsehgerät wieder einschalten.

Reinigung des Gehäuses

- Entfernen Sie Schmutz und Staub mit einem weichen, trockenen und flusenfreien Tuch vom Gehäuse.
- Verwenden Sie dafür kein nasses Tuch.

Längere Abwesenheit

VORSICHT

- ▶ Wenn Sie das Fernsehgerät über einen längeren Zeitraum nicht verwenden (z. B. im Urlaub), ist es sinnvoll, den Netzstecker zu ziehen, um das Gerät vor der Beschädigung durch Blitzschlag oder vor Spannungsanstiegen zu schützen.

PRODUKTSPEZIFIKATIONEN

MODELLE		26LC2R*	26LC3R*	27LC2R*
		26LC2R-ZJ 26LC2RB-ZJ 26LC2RA-ZJ	26LC3R-ZJ	27LC2R-ZJ
Abmessungen (Breite x Höhe x Tiefe)	inklusive Standfuß	681,0 x 542,0 x 172,0 mm 26,8 x 21,3 x 6,8 inches	680,0 x 550,0 x 235,0 mm 26,8 x 21,7 x 9,3 inches	686,0 x 550,0 x 235,0 mm 27,0 x 21,7 x 9,3 inches
	exklusive Standfuß	681,0 x 490,8 x 119,0 mm 26,8 x 19,3 x 4,6 inches	680,0 x 436,6 x 119,4 mm 26,8 x 17,2 x 4,7 inches	686,0 x 493,5 x 119,4 mm 27,0 x 19,4 x 4,7 inches
Gewicht	inklusive Standfuß	18,5 kg / 40,8 lbs	12,4 kg / 27,3 lbs	14,5 kg / 32,0 lbs
	exklusive Standfuß	15,2 kg / 33,5 lbs	11,5 kg / 25,3 lbs	11,4 kg / 25,1 lbs
Netzstrom		AC100-240V~ 50/60Hz 1,3A	AC100-240V~ 50/60Hz 1,3A	AC100-240V~ 50/60Hz 1,3A
Gesamtleistungsaufnahme		130W	130W	130W
Fernsehnorm		PAL/SECAM B/G/D/K, PAL I/II, SECAM L/L'		
Programmerfassung		VHF: E2 ~ E12, UHF: E21 ~ E69, CATV: S1 ~ S20, HYPER: S21 ~ S47		
Impedanz Außenantenne		75 Ω		
Umgebungsbedingungen	Umgebungstemperatur im Betrieb	0 ~ 40°C / 32 ~ 104°F		
	Luftfeuchtigkeit im Betrieb	Unter 80%		
	Umgebungstemperatur bei Lagerung	-20 ~ 60°C / -4 ~ 140°F		
	Luftfeuchtigkeit bei Lagerung	Unter 85%		

- Afin d'améliorer la qualité de ce produit, les spécifications ci-dessus sont sujettes à des modifications sans préavis.

PRODUKTSPEZIFIKATIONEN

MODELLE		32LC2R*	32LC25R*	32LC3R*	32LX2R*
		32LC2R-ZJ 32LC2RB-ZJ 32LC2RA-ZJ	32LC25R-ZJ	32LC3R-ZJ	32LX2R-ZJ
Abmessungen (Breite x Höhe x Tiefe)	inklusive Standfuß	811,0 x 630,0 x 235,0 mm 31,9 x 24,8 x 9,3 inches	935,0 x 570,0 x 244,0 mm 36,8 x 22,4 x 9,6 inches	917,5 x 614,3 x 287,5 mm 36,1 x 24,2 x 11,3 inches	
	exklusive Standfuß	811,0 x 566,8 x 123,5 mm 31,9 x 22,3 x 4,9 inches	923,0 x 522,0 x 124,0 mm 36,4 x 20,6 x 4,9 inches	917,5 x 522,0 x 124,0 mm 36,1 x 20,6 x 4,9 inches	
Gewicht	inklusive Standfuß	21,9 kg / 48,2 lbs	19,8 kg / 43,7 lbs	25,2 kg / 55,6 lbs	
	exklusive Standfuß	18,5 kg / 40,8 lbs	17,9 kg / 39,5 lbs	17,9 kg / 39,5 lbs	
Netzstrom		AC100-240V~ 50/60Hz 1,5A	AC100-240V~ 50/60Hz 1,5A	AC100-240V~ 50/60Hz 2,0A	
Gesamtleistungsaufnahme		150W	150W	140W	
Fernsehnorm		PAL/SECAM B/G/D/K, PAL I/II, SECAM L/L'			
Programmerfassung		VHF: E2 ~ E12, UHF: E21 ~ E69, CATV: S1 ~ S20, HYPER: S21 ~ S47			
Impedanz Außenantenne		75 Ω			
Umgebungsbedingungen	Umgebungstemperatur im Betrieb	0 ~ 40°C / 32 ~ 104°F			
	Luftfeuchtigkeit im Betrieb	Unter 80%			
	Umgebungstemperatur bei Lagerung	-20 ~ 60°C / -4 ~ 140°F			
	Luftfeuchtigkeit bei Lagerung	Unter 85%			

■ Afin d'améliorer la qualité de ce produit, les spécifications ci-dessus sont sujettes à des modifications sans préavis.

PRODUKTSPEZIFIKATIONEN

MODELLE		32LE2R*	37LE2R*	42LE2R*
		32LE2R-ZJ	37LE2R-ZJ	42LE2R-ZJ
Abmessungen (Breite x Höhe x Tiefe)	inklusive Standfuß	811,0 x 630,0 x 235,0 mm 31,9 x 24,8 x 9,3 inches	944,0 x 729,0 x 286,0 mm 37,1 x 28,7 x 11,2 inches	105,0 x 813,0 x 286,0 mm 41,4 x 32,0 x 11,2 inches
	exklusive Standfuß	811,0 x 566,8 x 123,5 mm 31,9 x 22,3 x 4,9 inches	944,0 x 659,3 x 129,7 mm 37,1 x 26,0 x 5,1 inches	105,0 x 746,0 x 136,8 mm 41,4 x 29,3 x 5,3 inches
Gewicht	inklusive Standfuß	21,9 kg / 48,2 lbs	35,5 kg / 78,2 lbs	36,9 kg / 81,3 lbs
	exklusive Standfuß	18,5 kg / 40,8 lbs	30,9 kg / 68,1 lbs	31,3 kg / 69,0 lbs
Netzstrom		AC100-240V~ 50/60Hz 1,5A	AC100-240V~ 50/60Hz 2,0A	AC100-240V~ 50/60Hz 2,5A
Gesamtleistungsaufnahme		150W	190W	240W
Fernsehnorm		PAL/SECAM B/G/D/K, PAL I/II, SECAM L/L'		
Programmerfassung		VHF: E2 ~ E12, UHF: E21 ~ E69, CATV: S1 ~ S20, HYPER: S21 ~ S47		
Impedanz Außenantenne		75 Ω		
Umgebungsbedingungen	Umgebungstemperatur im Betrieb	0 ~ 40°C / 32 ~ 104°F		
	Luftfeuchtigkeit im Betrieb	Unter 80%		
	Umgebungstemperatur bei Lagerung	-20 ~ 60°C / -4 ~ 140°F		
	Luftfeuchtigkeit bei Lagerung	Unter 85%		

- Afin d'améliorer la qualité de ce produit, les spécifications ci-dessus sont sujettes à des modifications sans préavis.

PRODUKTSPEZIFIKATIONEN

MODELLE		42PC1RV*	42PC3RV*	42PC3RA*
		42PC1RV-ZJ 42PC1RVA-ZJ	42PC3RV-ZJ	42PC3RA-ZJ
Abmessungen (Breite x Höhe x Tiefe)	inklusive Standfuß	1129,0 x 748,5 x 380,0 mm 44,4 x 29,5 x 15,0 inches	1129,0 x 748,5 x 333,6 mm 44,4 x 29,5 x 13,1 inches	1129,0 x 748,5 x 333,6 mm 44,4 x 29,5 x 13,1 inches
	exklusive Standfuß	1129,0 x 695,0 x 103,7 mm 44,4 x 27,4 x 4,1 inches	1129,0 x 695,0 x 103,7 mm 44,4 x 27,4 x 4,1 inches	1129,0 x 695,0 x 103,7 mm 44,4 x 27,4 x 4,1 inches
Gewicht	inklusive Standfuß	27,7 kg / 61,1 lbs	31,5 kg / 69,4 lbs	31,5 kg / 69,4 lbs
	exklusive Standfuß	24,2 kg / 53,4 lbs	24,2 kg / 53,3 lbs	24,2 kg / 53,3 lbs
Netzstrom Gesamtleistungsaufnahme Fernsehnorm Programmerfassung Impedanz Außenantenne		AC100-240V~ 50/60Hz 3,0A 260W	AC100-240V~ 50/60Hz 3,0A 260W	AC100-240V~ 50/60Hz 3,5A 310W
		PAL/SECAM B/G/D/K, PAL I/II, SECAM L/L' VHF: E2 ~ E12, UHF: E21 ~ E69, CATV: S1 ~ S20, HYPER: S21 ~ S47 75 Ω		
Umgebungsbedingungen	Umgebungstemperatur im Betrieb	0 ~ 40°C / 32 ~ 104°F		
	Luftfeuchtigkeit im Betrieb	Unter 80%		
	Umgebungstemperatur bei Lagerung	-20 ~ 60°C / -4 ~ 140°F		
	Luftfeuchtigkeit bei Lagerung	Unter 85%		

- Afin d'améliorer la qualité de ce produit, les spécifications ci-dessus sont sujettes à des modifications sans préavis.

LG Electronics Inc.