

Turvaohjeet

Lue nämä turvaohjeet huolellisesti ennen laitteen käyttöä.



Vakava varoitus

Vakavan varoituksen laiminlyönti saattaa johtaa vakavaan vammaan ja lisää onnettomuuden ja kuolettavien vammojen riskiä.



Varoitus

Varoituksen laiminlyönti saattaa johtaa lievään vammaan tai laitteen vahingoittumiseen.



Laitteen asennukseen liittyviä varoituksia



Vakava varoitus

■ **Älä asenna laitetta lämpölähteiden, kuten sähkölämmittimen läheisyyteen.**

- Tämä saattaa aiheuttaa sähköiskun, tulipalon, laitevian tai muodonmuutoksia.

■ **Älä jätä kosteudenpoistoainetta tai vinyylipakkausta lasten ulottuville.**

- Kosteudenpoistoaine on haitallista nieltynä. Kosteudenpoistoainetta nielleet on oksennutettava ja toimitettava lääkärin hoitoon. Lisäksi vinyylipakkaukseen voi tukehtua. Pidä se poissa lasten ulottuvilta.

■ **Älä aseta laitteen päälle painavia esineitä tai istu sille.**

- Jos laite rikkoutuu tai putoaa, käyttäjä voi loukkaantua. Kiinnitä erityistä huomiota lapsiin.

■ **Älä jätä virtajohtoa tai muita johtoja kulkuväylälle.**

- Ohikulkija saattaa kompastua johtoon, mikä voi aiheuttaa sähköiskun, tulipalon, laitteen rikkoutumisen tai ruumiinvamman.

■ **Asenna laite siistiin ja kuivaan paikkaan.**

- Pöly tai kosteus saattavat aiheuttaa sähköiskun, tulipalon tai laitteen rikkoutumisen.

■ **Jos haistat savua tai outoa hajua tai kuulet outoa ääntä, irrota virtajohto pistokkeesta ja ota yhteys huoltoliikkeeseen.**

- Jos laitteen käyttöä jatketaan varotoimia noudattamatta, on olemassa sähköiskun ja tulipalon vaara.

■ **Jos laite on pudonnut tai sen kotelo on rikkoutunut, katkaise laitteesta virta ja irrota virtajohto pistokkeesta.**

- Jos laitteen käyttöä jatketaan varotoimia noudattamatta, on olemassa sähköiskun ja tulipalon vaara. Ota yhteys huoltoliikkeeseen.

■ **Älä pudota laitteen sisälle metalliesineitä, kuten kolikoita, hiuspinnejä tai paperiliittimiä, tai mitään syttyvää, kuten paperia tai tulitikkuja. Kiinnitä erityistä huomiota lapsiin.**

- Tämä saattaa aiheuttaa sähköiskun, tulipalon tai ruumiinvammoja. Jos laitteeseen joutuu vieras esine, irrota virtajohto pistorasiasta ja ota yhteyttä huoltopalveluun.



Varoitus

■ **Pidä huoli siitä, ettei laitteen tuuletusaukkoja peitetä. Asenna laite riittävän väljään paikkaan (vähintään 10 cm seinästä)**

- Jos laite asennetaan liian lähelle seinää, muodostuva lämpö saattaa turmella laitteen tai aiheuttaa tulipalon.

■ **Älä peitä laitteen tuuletusaukkoja pöytälinalla tai verholla.**

- Muodostuva lämpö saattaa turmella laitteen tai aiheuttaa tulipalon.

■ **Asenna laite tasaiselle ja vakaalle pinnalle, jolta se ei voi pudota.**

- Jos laite putoaa, käyttäjä voi loukkaantua ja laite rikkoutua.

■ **Asenna laite paikkaan, jossa ei esiinny sähkömagneettisia häiriöitä.**

■ **Suojaa laitetta suoralta auringonvalolta.**

- Tämä saattaa vahingoittaa laitetta.

Turvaohjeet

Sähkövirtaan liittyvät turvaohjeet

Vakava varoitus

- **Kytke virtajohto maadoitettuun pistorasiaan.**
 - Väärä kytkentä saattaa aiheuttaa sähköiskun.
- **Käytä ainoastaan laitteelle määritettyä nimellisjännitettä.**
 - Väärä jännite voi vahingoittaa laitetta tai aiheuttaa sähköiskun.
- **Irrota virtajohto ja antennijohto aina ukonilman ajaksi.**
 - Salama saattaa aiheuttaa sähköiskun tai tulipalon.
- **Älä kytke samaan pistorasiaan useita jatkojohtoja, sähkölaitteita tai -lämmittimiä. Käytä ainoastaan tietokonekäyttöön suunniteltuja maadoitettuja jatkopistorasioita.**
 - Ylikuumeneminen voi aiheuttaa tulipalon.
- **Älä koske virtapistokkeeseen märin käsin. Jos pistotulppa on märkä tai pölyinen, pyyhi se puhtaaksi ja kuivaa se.**
 - Kosteus saattaa aiheuttaa sähköiskun.
- **Jos laitetta ei aiota käyttää pitkään aikaan, irrota virtajohto.**
 - Kertyvä pöly saattaa syttyä palamaan, ja eristeen haurastuminen saattaa aiheuttaa sähköiskun tai tulipalon vaaran.
- **Rikkoutunut virtajohto on vaihdettava kokonaan.**
 - Ellei johtoa vaihdeta kokonaan, on olemassa sähköiskun ja tulipalon vaara.
- **Pidä pistokkeesta kiinni, kun irrotat virtajohdon. Älä taivuta johtoa liian voimakkaasti äläkä pane sen päälle raskaita esineitä.**
 - Virtajohto voi vaurioitua, mistä voi olla seurauksena sähköisku tai tulipalo.
- **Älä työnnä virtajohdon liittimiin johtimia. Älä koske virtapistokkeen koskettimiin kytkiessäsi pistoketta pistorasiaan.**
 - Saatat saada vaarallisen sähköiskun.
- **On tärkeää, että virtajohto voidaan tarvittaessa irrottaa. Varmista, että pistorasiaan pääsee helposti käsiksi myös asennuksen jälkeen.**

Varoitus

- **Älä irrota virtajohtoa, kun laite on käytössä.**
 - Virtapiikki saattaa vaurioittaa laitetta.

Laitteen siirtoon liittyviä varoituksia

Vakava varoitus

- **Katkaise laitteesta virta.**
 - Laitteen siirtäminen virta kytkettynä voi vahingoittaa laitetta tai aiheuttaa sähköiskun.
- **Irrota kaikki johdot ennen laitteen siirtämistä.**
 - Laitteen siirtäminen johtoja irrottamatta voi vahingoittaa laitetta tai aiheuttaa sähköiskun.

Turvaohjeet

Varoitus

- Vältä tärähdyksiä, kun siirrät laitetta.
 - Tärähdykset voivat vahingoittaa laitetta tai aiheuttaa sähköiskun.
 - Älä hävitä laitteen pakkausta. Käytä sitä laitetta kuljetettaessa.
 - Pidä laitetta siirrettäessä paneeli kuljetussuuntaan päin ja pidä laitteesta kiinni molemmiin käsiin.
 - Jos laite putoaa ja vahingoittuu, se voi aiheuttaa sähköiskun tai tulipalon. Jos laite tarvitsee korjausta, ota yhteys huoltoliikkeeseen.
-

Laitteen käyttöön liittyviä varoituksia

Vakava varoitus

- Älä pura tai korjaa laitetta tai tee siihen muutoksia itse.
 - Seurauksena voi olla sähköisku tai tulipalo.
 - Jos laite tarvitsee tarkistusta, säätöä tai korjausta, ota yhteys huoltoliikkeeseen.
- Irrota ruskeaa putkipintaa puhdistaessasi virtajohto pistorasiasta ja käytä naarmuuntumisen välttämiseksi pehmeää liinaa. Älä käytä puhdistamiseen märkää liinaa.
- Suojaa laite vedeltä.
 - Seurauksena voi olla sähköisku tai tulipalo.

Varoitus

- Älä pidä syttyviä aineita laitteen lähellä.
 - Syttyvien aineiden varomaton käsittely aiheuttaa räjähdys- ja tulipalovaaran.
 - Irrota ruskeaa putkipintaa puhdistaessasi virtajohto pistorasiasta ja käytä naarmuuntumisen välttämiseksi pehmeää liinaa. Älä käytä puhdistamiseen märkää liinaa.
 - Laitteen sisään voi valua vettä, joka saattaa aiheuttaa sähköiskun tai vakavan vian.
 - Tauon pitäminen silloin tällöin on hyväksi silmille.
 - Pidä laite aina puhtaana.
 - Ota televisiota katsoessasi luonnollinen ja mukava asento, jossa lihakset pysyvät rentoina.
 - Jos katsot televisiota pitkään, pidä taukoja.
 - Älä naarmuta paneelia tai paina sitä kädellä tai terävällä esineellä, kuten kynnellä tai kynällä.
 - Katso televisiota sopivalta etäisyydeltä.
 - Liian lyhyt katseluetäisyys saattaa haitata näköä.
 - Aseta sopiva tarkkuus ja kellotaajuus käyttöoppaan mukaan.
 - Väärät asetukset saattavat haitata näköä.
 - Käytä laitteen puhdistamiseen ainoastaan hyväksytyjä puhdistusaineita. Älä käytä bentseeniä, ohenteita tai alkoholia.
 - Niiden käyttäminen voi turmella tuotteen.
-

Hävittäminen

- Television sisällä on loistelamppu, joka sisältää hieman elohopeaa.
- Älä hävitä televisiota muun talousjätteen mukana.
 - Noudata paikallisten viranomaisten antamia määräyksiä.

Ennen tietokoneeseen kytkemistä

Jalustan kiinnittäminen

- Varmista ennen laitteen asennusta, että jännitelähteestä, tietokoneesta ja muista kytketyistä laitteista on katkaistu virta.

1. Laske laite etupuoli alaspäin pehmeälle liinalle.
2. Kiinnitä tuen jalkaosa tuen runkoon ja purista pohjan salpoja kohti toisiaan.
3. Kiinnitä kohdassa 2 koottu tuki näyttöpaneeliin. Se kiinnittyy paikalleen napsahtaen.
4. Asennuksen jälkeen nosta televisio varovasti pystyasentoon ja etupuoli eteenpäin.

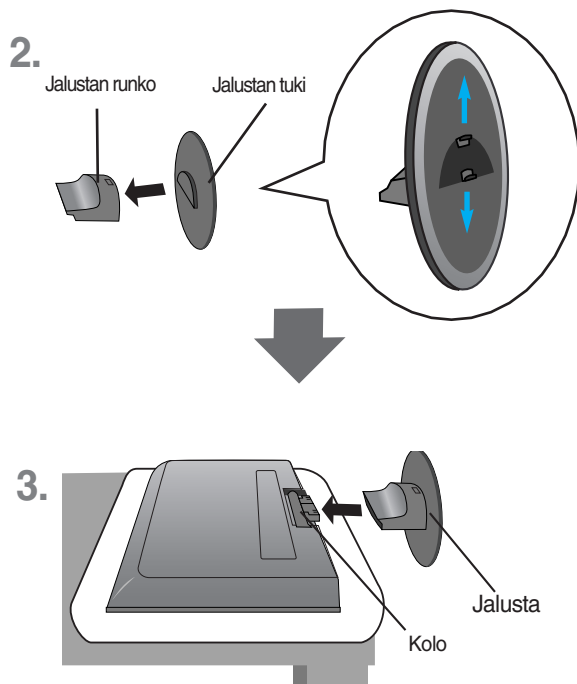

Tärkeää

- * Kun tuki on kerran kiinnitetty, sitä ei ole hyvä enää irrottaa.
- * Älä kannata laitetta ylösalaisin pitäen kiinni tuesta. Laite saattaa pudota ja vaurioitua tai vahingoittaa jalkaasi.

Ennen tietokoneeseen kytkemistä

- Varmista ennen laitteen asennusta, että jännitelähteestä, tietokoneesta ja muista kytketyistä laitteista on katkaistu virta.

Näytön sijoittaminen

1. Säädä paneelin asento sopivaksi.

■ Kallistus: -5° ~ 15°

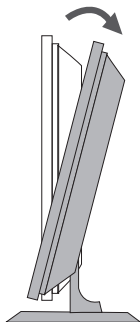

■ Kierro: 320°

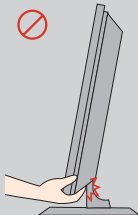
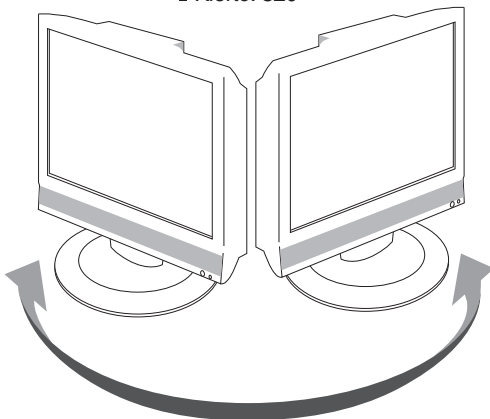

Vakava varoitus:

Kun säädät television katselukulmaa, varo pistämästä sormea television ja jalustan väliin. Voit satuttaa sormesi.

Varkaudenestolukko

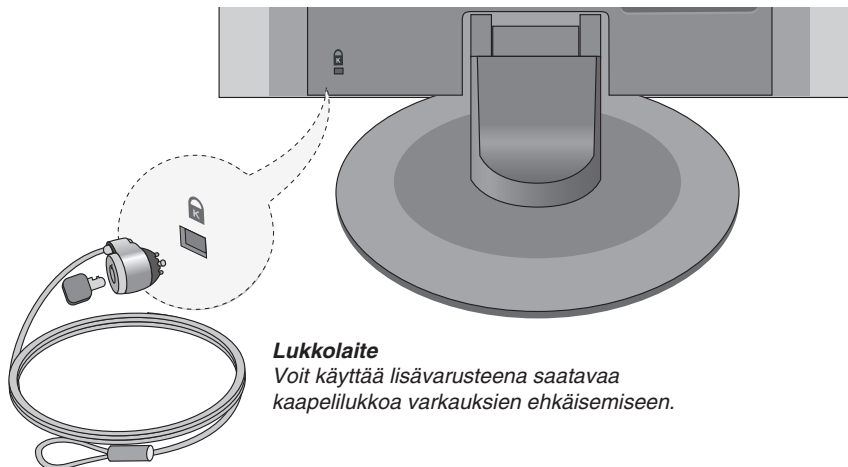

Lukkolaite

Voit käyttää lisävarusteena saatavaa kaapelilukkoa varkauksien ehkäisemiseen.

Osien nimet ja toiminnot

● Kaukosäätimen painikkeiden nimet (A-tyyppi)

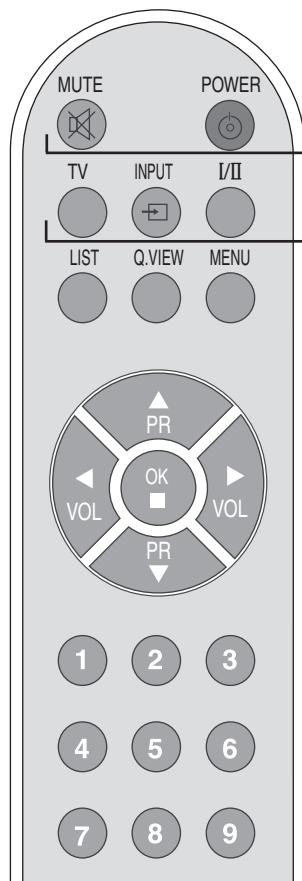

■ **HUOMAUTUS:** Jos stereosignaali stereo- tai Nicam-stereolähetyksen aikana on heikko, valitse monovastaanotto.

MUTE (mykistys)
POWER (virta)

TV: TV-painike
[TV-tila]
INPUT (lähde)



Jokainen Input-painikkeen painallus vaihtaa signaalilähdettä seuraavassa järjestyksessä: TV → AV1 → AV2 → RGB. Jos lähde ei lähetä signaalia useaan sekuntiin, tämä valikko tulee automaattisesti näkyviin.

I/II: Tätä painiketta käytetään äänitilan ja kaksikielisen lähetyksen kielen valintaan.

[TV]

- Voit vaihtaa stereolähetyksen aikana Stereo-tilasta Mono-tilaan ja digitaalisten lähetyksen aikana Nicam Stereo -tilasta Nicam Mono -tilaan.
- Voit vaihtaa Nicam Dual I -tilasta Nicam Dual II -tilaan tai Nicam Dual I+II -tilaan Nicam Dual -kaksikielilähetyksen aikana.
- Kaksikielisen lähetyksen aikana voit valita joko Dual I-, Dual II- tai Dual I+II -tilan:

Dual I -tilassa kaiuttimista kuuluu lähetyksen ensisijainen kieli,
Dual II -tilassa kaiuttimista kuuluu lähetyksen toissijainen kieli,
Dual I+II -tilassa toisesta kaiuttimesta kuuluu lähetyksen ensisijainen kieli ja toisesta toissijainen kieli.

[AV]

AV-tilassa voidaan valita, mikä signaali lähetetään vasempaan ja oikeaan kaiuttimeen. Valitse äänitila painamalla I/II-painiketta toistuvasti.

- L+R : Äänisignaalin vasen kanava (L) ohjataan vasempaan kaiuttimeen ja oikea kanava (R) oikeaan kaiuttimeen.
- L+L : Äänisignaalin vasen kanava (L) ohjataan molempiin kaiuttimiin.
- R+R : Äänisignaalin oikea kanava (R) ohjataan molempiin kaiuttimiin.

● Paristojen asettaminen kaukosäätimeen

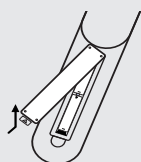

1. Irrota paristokotelon kansi.
 2. Asenna paristot oikein päin (+/-).
 3. Sulje paristokotelon kansi.
- Huolehdi käytettyjen paristojen hävittämisestä ympäristöystävällisellä tavalla.

Osien nimet ja toiminnot

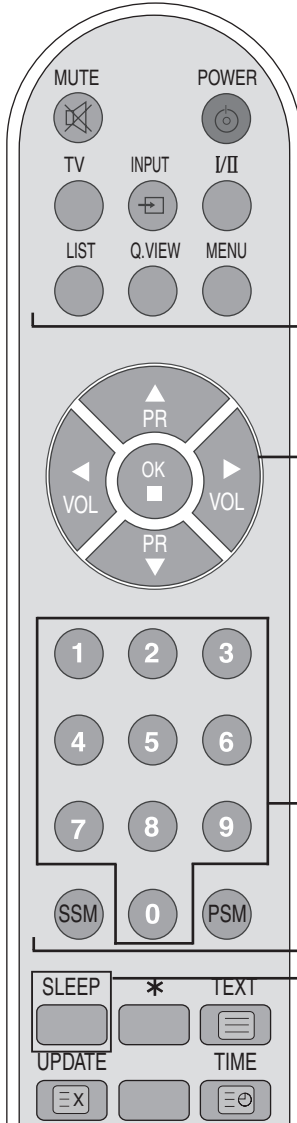

LIST: Kanavaluettelo Näyttää kanavaluettelon (0–99).

Kanavallista			
0	C	01	5 C 07
1	C	35	6 C 50
2	C	05	7 C 51
3	C	11	8 C 41
4	C	04	9 C 63

▲▼ ◀▶ OK MENU

Huomautus: Sinisenä näkyvät TV-kanavat on määritetty ohitettavaksi Programme Edit -valikossa.

Q.VIEW:

PIKAVALINTA Näyttää aiemmin valitun TV-kanavan.

MENU (valikko)

Tätä painiketta painettaessa näyttöön tulee kuvaruutuvalikko.

PR (▲▼) -painikkeet

Vaihtavat kanavaa.

VOL (◀▶) -painikkeet

Säätävät äänenvoimakkuutta.

OK-painike

Tätä painiketta painamalla määritetty asetus otetaan käyttöön.

Numeropainikkeet Numeropainikkeita voi käyttää kanavan suoravalintaan.

SSM (Sound Status Memory, tallennetut ääniasetukset)

Painike Tällä painikkeella voit säätää äänensävyä. Valitse jokin seuraavista ääniasetuksista painamalla painiketta toistuvasti: Flat, Musiikki, Elokuva, Urheilu, Käyttäjä.

PSM (Picture Status Memory, tallennetut kuva-asetukset)

painike Valitse jokin seuraavista kuva-asetuksista painamalla painiketta toistuvasti: Dynaaminen, Vakio, Hillitty, Pelitai Käyttäjä..

SLEEP

uniajastin Voit asettaa ajan, jonka jälkeen laite siirtyy valmiustilaan katsottaessa lähdeä TV / AV / RGB (PC, DTV). Valitse aika minuutteina painamalla painiketta useita kertoja.

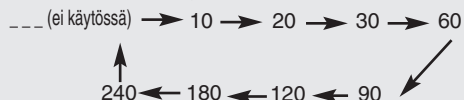

Osien nimet ja toiminnot

Tekstitelevisiotoiminnon käyttäminen kaukosäätimellä

Valitse teksti-tv:lle paikallinen kieli. (sivu 28) Muutoin teksti-tv ei ehkä näy normaalisti.



TEXT (teksti-tv)

Siirtyy tekstitelevisiotilaan ja poistuu siitä.

Näyttöön tulee pääsivu tai viimeksi käytössä ollut sivu sekä näytön yläreunan tilarivi ja alareunan valintarivi.

TIME (aika)

Tällä painikkeella vaihdetaan alisivua. Alisivun numero näkyy kuvaruudun alareunassa. Jos haluat vaihtaa alisivua tai estää alisivun vaihtumisen, paina punaista tai vihreää painiketta, ▲ ▼-painikkeita tai numeropainikkeita. Paina painiketta uudelleen, kun et enää halua käyttää tätä toimintoa.

MIX (päällekkäiskuva)

Tällä painikkeella näytetään tekstitelevision kuva ja televisiokuva päällekkäin. Paina painiketta uudelleen, kun haluat poistaa televisiokuvan näkyvistä.

REVEAL (näytä)

Tällä painikkeella tuodaan näkyviin piilotetut tiedot, esimerkiksi visailujen vastaukset. Tiedot katoavat, kun painiketta painetaan uudelleen.

MODE (tila)

Vaihtaa tekstitelevisiotilaa.

Kaukosäätimen keltainen näppäin

* Suosikkikanavien järjestyksen vaihto.

* Suosikkiohjelma pois: Edellinen valitsemasi televisiokanava tulee näkyviin.

Osien nimet ja toiminnot

Tekstitelevisiotoiminnon käyttäminen kaukosäätimellä

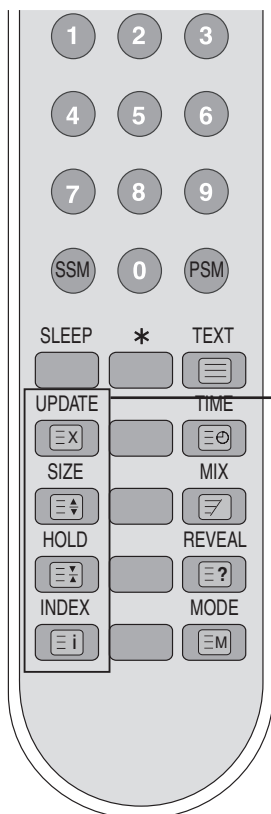

UPDATE (päivitä)

Kun tätä painiketta painetaan, näyttöön tulee TV-kuva. Ruudun yläreunasta näkee, että olet vielä tekstitelevisiotilassa. Ennen painikkeen painamista voit valita sivunumeron. Kun sivu löytyy, tilarivi tulee hetkeksi näkyviin. Paina painiketta uudelleen, kun haluat tekstitelevision takaisin näyttöön.

SIZE (koko)

Painamalla painiketta toistuvasti saat vuoroin näkyviin näytön yläosan suurennettuna, alaosan suurennettuna ja koko sivun normaalikokoisena.

HOLD (pito)

Alisivujen automaattisen vaihdon voi keskeyttää painamalla tätä painiketta. Sivujen automaattinen vaihto jatkuu, kun painiketta painetaan uudelleen.

INDEX (hakemisto)

Näyttää päähakemiston.

Osien nimet ja toiminnot

Kaukosäätimen painikkeiden nimet (B-tyyppi)

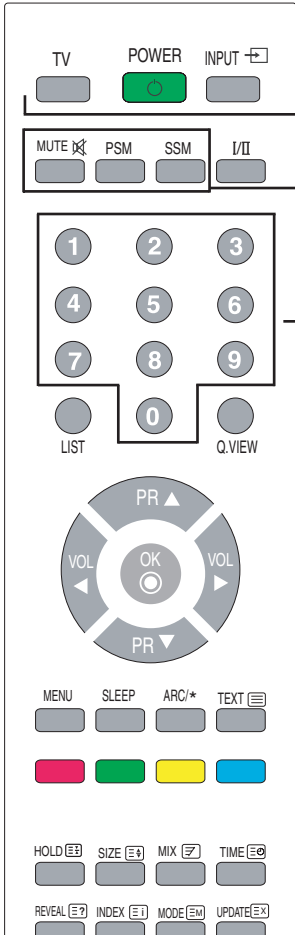

TV: TV-painike

POWER (virta)

INPUT (lähde)

Sisääntulo

TV

AV1

AV2

RGB

▲▼ OK

Jokainen Input-painikkeen painallus vaihtaa signaalilähdettä seuraavassa järjestyksessä: TV → AV1 → AV2 → RGB. Jos lähde ei lähetä signaalia useaan sekuntiin, tämä valikko tulee automaattisesti näkyviin.

MUTE (mykistys)

Valitsee, onko ääni mykistetty vai ei.

PSM (Picture Status Memory, tallennetut kuva-asetukset)

Painike Valitse jokin seuraavista kuva-asetuksista painamalla painiketta toistuvasti: Dynaaminen, Vakio, Hillitty, Peli Käyttäjä.

SSM (Sound Status Memory, tallennetut ääniasetukset)

Painike Tällä painikkeella voit säätää äänensävyä. Valitse jokin seuraavista ääniasetuksista painamalla painiketta toistuvasti: Flat, Musiikki, Elokuva, Urheilu, Käyttäjä.

Numeropainikkeet Numeropainikkeita voi käyttää kanavan suoravalintaan.

■ **HUOMAUTUS:** Jos stereosignaali stereo- tai Nicam-stereolähteyksen aikana on heikko, valitse monovastaanotto.

Paristojen asettaminen kaukosäätimeen



1. Irrota paristokotelon kansi.
2. Asenna paristot oikein päin (+/-).
3. Sulje paristokotelon kansi.

■ Huolehdi käytettyjen paristojen hävittämisestä ympäristöystävällisellä tavalla.

Osien nimet ja toiminnot

Kaukosäätimen painikkeiden nimet

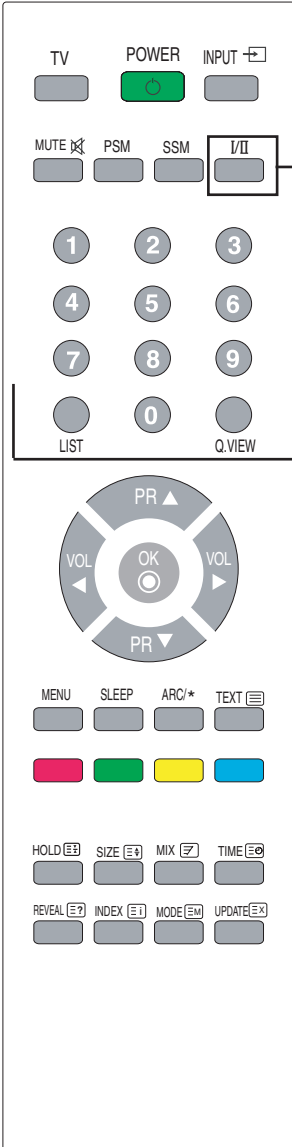

I/II: Tätä painiketta käytetään äänitilan ja kaksikielisen lähetyksen kielen valintaan.

[TV]

- Voit vaihtaa stereolähetyksen aikana Stereo-tilasta Mono-tilaan ja digitaalisten lähetysten aikana Nicam Stereo -tilasta Nicam Mono -tilaan.
- Voit vaihtaa Nicam Dual I -tilasta Nicam Dual II -tilaan tai Nicam Dual I+II -tilaan Nicam Dual -kaksikielilähetyksen aikana.
- Kaksikielisen lähetyksen aikana voit valita joko Dual I-, Dual II- tai Dual I+II -tilan:

Dual I -tilassa kaiuttimista kuuluu lähetyksen ensisijainen kieli,

Dual II -tilassa kaiuttimista kuuluu lähetyksen toissijainen kieli,

Dual I+II -tilassa toisesta kaiuttimesta kuuluu lähetyksen ensisijainen kieli ja toisesta toissijainen kieli.

[AV]

AV-tilassa voidaan valita, mikä signaali lähetetään vasempaan ja oikeaan kaiuttimeen. Valitse äänitila painamalla I/II-painiketta toistuvasti.

- L+R : Äänisignaalin vasen kanava (L) ohjataan vasempaan kaiuttimeen ja oikea kanava (R) oikeaan kaiuttimeen.
- L+L : Äänisignaalin vasen kanava (L) ohjataan molempiin kaiuttimiin.
- R+R : Äänisignaalin oikea kanava (R) ohjataan molempiin kaiuttimiin.

LIST: Kanavaluettelo Näyttää kanavaluettelon (0–99).

Kanavalista			
0	C	01	5 C 07
1	C	35	6 C 50
2	C	05	7 C 51
3	C	11	8 C 41
4	C	04	9 C 63

▲▼ ◀▶ OK MENU

Huomaus: Sinisenä näkyvät TV-kanavat on määritetty ohitettavaksi Programme Edit -valikossa.

Q.VIEW:

PIKAVALINTA Näyttää aiemmin valitun TV-kanavan.

Osien nimet ja toiminnot

Kaukosäätimen painikkeiden nimet

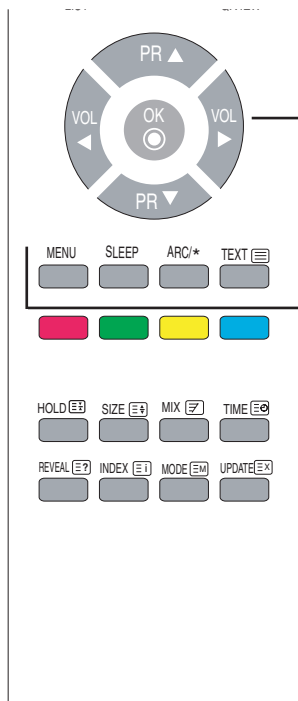

PR (▲ ▼) -painikkeet

Vaihtavat kanavaa.

VOL (◀ ▶) -painikkeet

Säätävät äänenvoimakkuutta.

OK-painike

Tätä painiketta painamalla määritetty asetus otetaan käyttöön.

MENU (valikko)

Tätä painiketta painettaessa näyttöön tulee kuvaruutuvalikko.

SLEEP

unijastin Voit asettaa ajan, jonka jälkeen laite siirtyy valmiustilaan katsottaessa lähdettä TV / AV / RGB.

Valitse aika minuutteina painamalla painiketta useita kertoja.

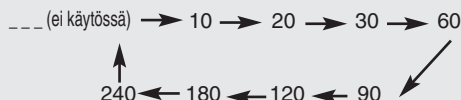

TEXT (teksti-tv)

Siirtyy tekstitelevisiotilaan ja poistuu siitä.

Näyttöön tulee pääsivu tai viimeksi käytössä ollut sivu sekä näytön yläreunan tilarivi ja alareunan valintarivi.

Osien nimet ja toiminnot

Tekstitelevisiotoiminnon käyttäminen kaukosäätimellä

Valitse teksti-tv:lle paikallinen kieli. (sivu 28) Muutoin teksti-tv ei ehkä näy normaalisti.

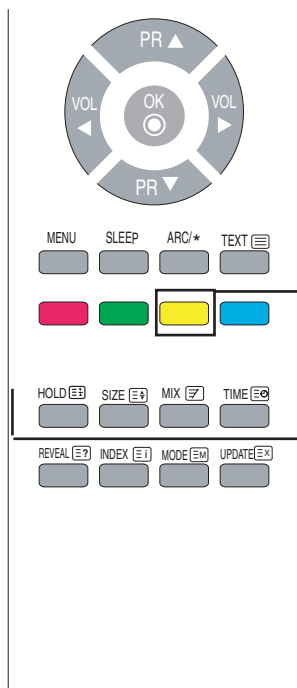

Keltainen näppäin

Suosikkiohjelma käyntiin: Siirtyminen suosikkikanavalle.

Suosikkiohjelma pois: Edellinen valitsemasi televisiokanava tulee näkyviin.



HOLD (pito)

Alisivujen automaattisen vaihdon voi keskeyttää painamalla tätä painiketta. Sivujen automaattinen vaihto jatkuu, kun painiketta painetaan uudelleen.



SIZE (koko)

Painamalla painiketta toistuvasti saat vuoroin näkyviin näytön yläosan suurennettuna, alaosan suurennettuna ja koko sivun normaalikokoisena.



MIX (päällekkäiskuva)

Tällä painikkeella näytetään tekstitelevision kuva ja televisiokuva päällekkäin. Paina painiketta uudelleen, kun haluat poistaa televisiokuvan näkyvistä.



TIME (aika)

Tällä painikkeella vaihdetaan alisivua. Alisivun numero näkyy kuvaruudun alareunassa. Jos haluat vaihtaa alisivua tai estää alisivun ▲ ▼ vaihtumisen, paina punaista tai vihreää painiketta, -painikkeita tai numeropainikkeita. Paina painiketta uudelleen, kun et enää halua käyttää tätä toimintoa.

Osien nimet ja toiminnot

Tekstitelevisiotoiminnon käyttäminen kaukosäätimellä

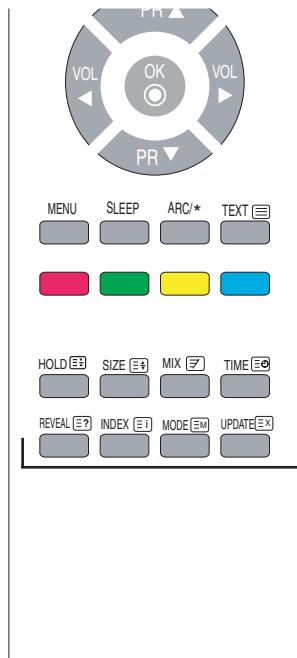

REVEAL (näytä)

Tällä painikkeella tuodaan näkyviin piilotetut tiedot, esimerkiksi visailujen vastaukset. Tiedot katoavat, kun painiketta painetaan uudelleen.

NDEX (hakemisto)

Näyttää päähakemiston.

MODE (tila)

Vaihtaa tekstitelevisiotilaa.

UPDATE (päivitä)

Kun tätä painiketta painetaan, näyttöön tulee TV-kuva. Ruudun yläreunasta näkee, että olet vielä tekstitelevisiotilassa. Ennen painikkeen painamista voit valita sivunumeron. Kun sivu löytyy, tilarivi tulee hetkeksi näkyviin. Paina painiketta uudelleen, kun haluat tekstitelevision takaisin näyttöön.

Osien nimet ja toiminnot

Takanäkymä

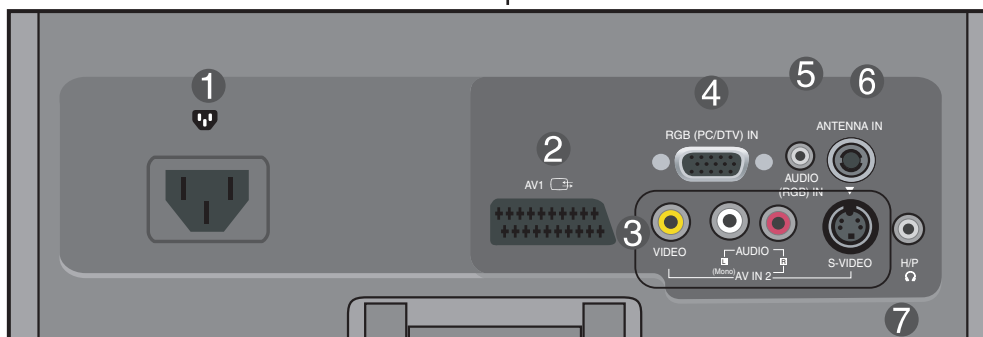
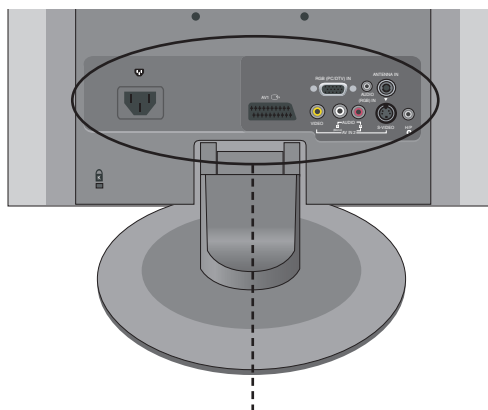

- 1 Virtaliitin: Kytke virtajohto.
- 2 SCART-tulo/lähtö
- 3 AV-tuloliitännät
- 4 D-Sub-analogiasignaaliitin
- 5 TV-antenniliitin: Kytke antennijohto.
- 6 RGB-lähteiden ääniliitäntä: Kytke tietokoneen äänikorttiin tai digitaalivirittimen äänilähtöön.
- 7 Kuulokeliitäntä

Osien nimet ja toiminnot

● AV-tuloliitännät

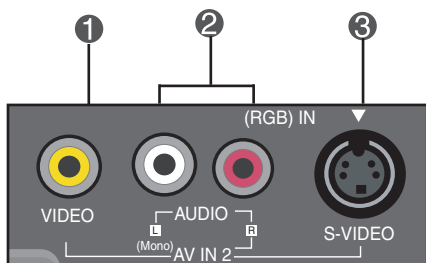

- ❶ Videotulo
- ❷ Äänitulo
- ❸ S-Video-tulo

Ulkoisten laitteiden kytkeminen

■ ■ ■ Tietokoneen kytkeminen

1. Tarkista ensin, että tietokoneesta, televisiosta ja lisälaitteista on katkaistu virta.

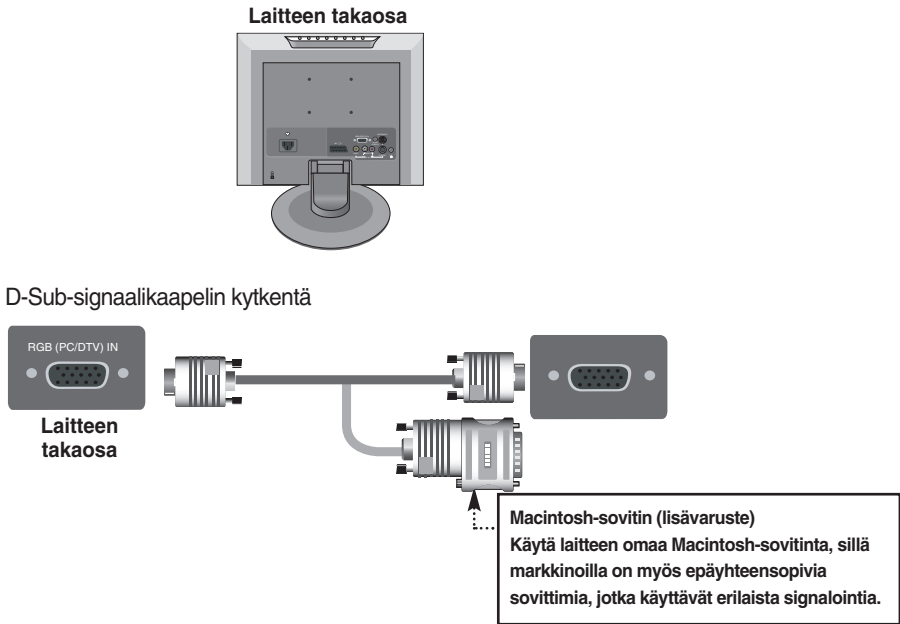

2. Kytke äänikaapeli.



- Make sure to check the sound card connection terminal in the PC before connecting to the product. If the PC sound card supports both Speaker Out and Line Out, change it to Line Out by setting the jumper or the PC application. (For more details, refer to the sound card user's guide.)
 - **Speaker Out** : The terminal connected to the speaker that is not equipped with an amplifier.
 - ***Line Out** : The terminal connected to the speaker equipped with an amplifier.If Audio Out in the PC sound card has only Speaker Out, reduce the PC volume. This product is integrated with an amplifier.

Ulkoisten laitteiden kytkeminen

3. Kytke virtajohto.

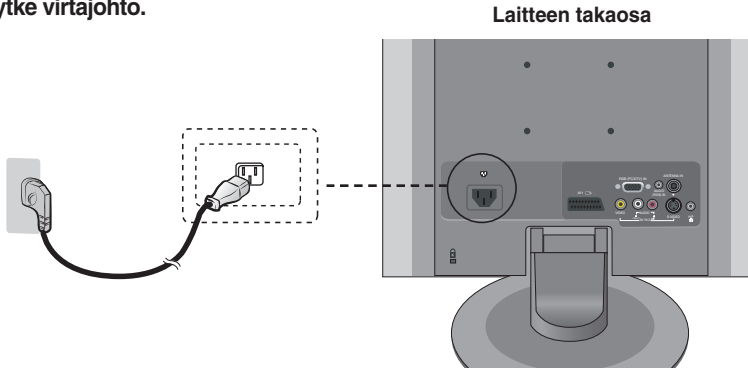

4. ① Kytke virta painamalla laitteen virtapainiketta.

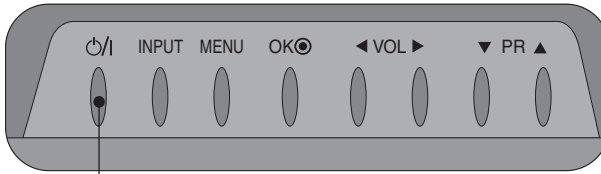

Virtapainike

② Kytke tietokoneeseen virta.

5. Valitse tulosignaali.

Valitse tulosignaali painamalla kaukosäätimen INPUT (LÄHDE) -painiketta.

INPUT → OK

Vaihtoehtoisesti voit käyttää laitteen yläpaneelin INPUT-painiketta.

INPUT → OK

• Valitse RGB



Jokainen Input-painikkeen painallus vaihtaa signaalilähdettä seuraavassa järjestyksessä: TV → AV1 → AV2 → RGB.

Jos lähde ei lähetä signaalia useaan sekuntiin, tämä valikko tulee automaattisesti näkyviin.

Huomautus



• Kytke laite maadoitettuun pistorasiaan.

Ulkoisten laitteiden kytkeminen

■ ■ ■ Videonauhurin tai DVD-soittimen kytkeminen

1. Kytke AV-kaapelit alla olevan kuvan mukaisesti ja kytke sitten virtajohto (katso sivu 18).

- A** Kytkeminen RCA-kaapelilla
- Kytke kaapelit tuloliitäntöihin värin mukaan.

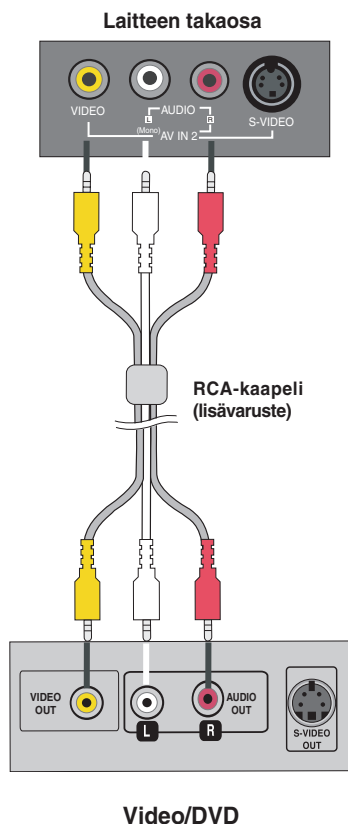

- B** Kytkeminen S-Video-kaapelilla
- Käyttämällä S-Video-liitäntää elokuvien kuvanlaatu säilyy hyvänä.

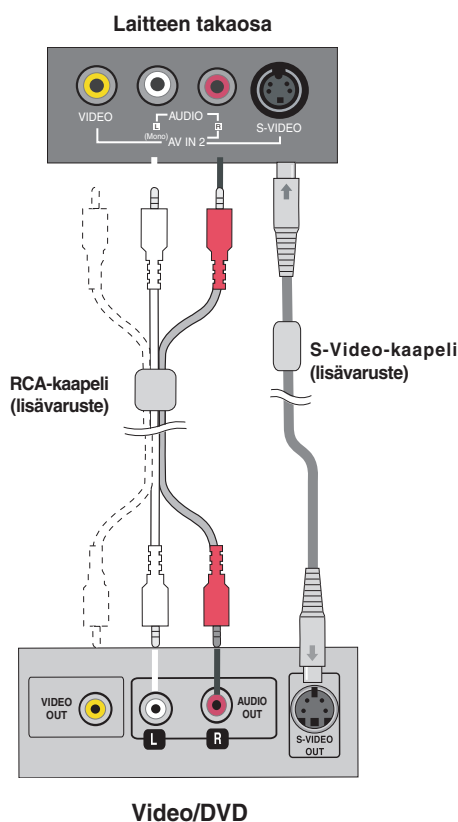

Huomautus

- Jos sekä RCA- että S-Video-kaapeli ovat kytkettynä, S-Video-liitäntä on ensisijainen lähde.

Ulkoisten laitteiden kytkeminen

C Kytkeminen SCART-kaapelilla

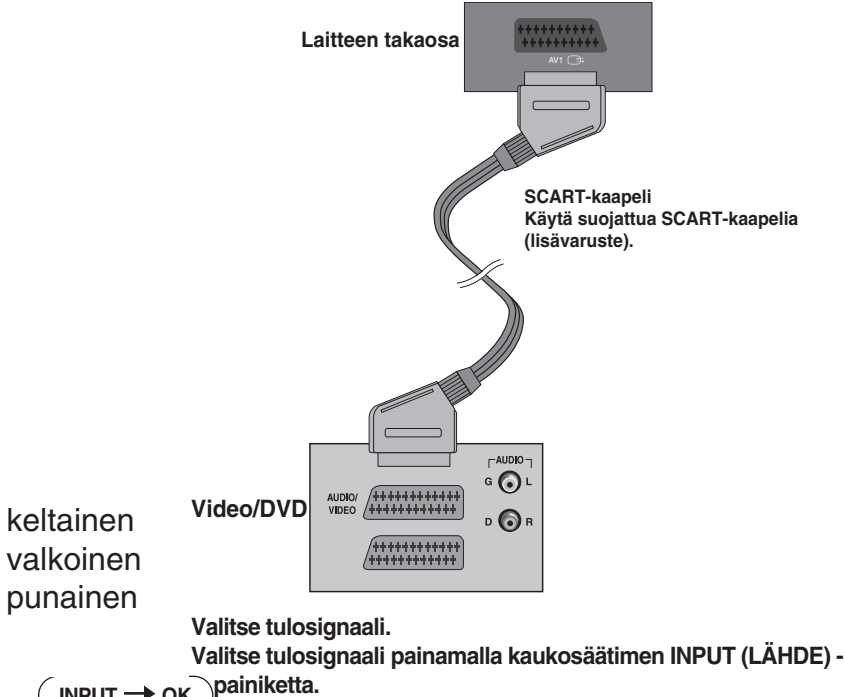

INPUT → OK

- A Kytkeminen RCA-kaapelilla
 - Valitse AV2.
- B Kytkeminen S-videokaapelilla
 - Valitse AV2.

- C Kytkeminen SCART-kaapelilla.
 - Valitse AV1.



Jokainen Input-painikkeen painallus vaihtaa signaalilähdettä seuraavassa järjestyksessä: TV → AV1 → AV2 → RGB.

Jos lähde ei lähetä signaalia useaan sekuntiin, tämä valikko tulee automaattisesti näkyviin.

Ulkoisten laitteiden kytkeminen

■ ■ ■ DVD-soittimen tai TV-viritin kytkeminen

1. Kytke D-Sub-kaapeli ja äänikaapeli alla olevan kuvan mukaisesti ja kytke sitten virtajohto (katso sivu 18).

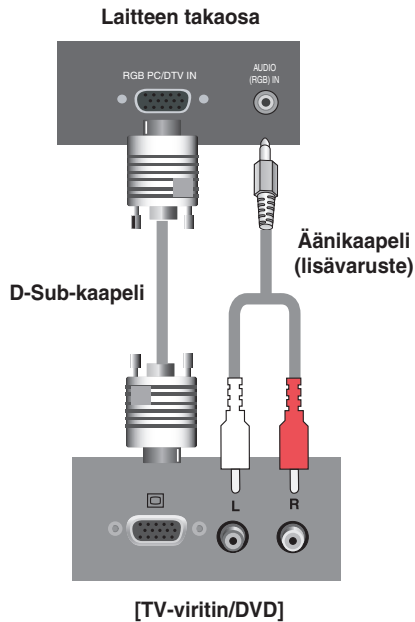

2. Valitse tulosignaali.
Valitse tulosignaali painamalla kaukosäätimen INPUT (LÄHDE) -painiketta.

INPUT → OK

Vaihtoehtoisesti voit käyttää laitteen yläpaneelin INPUT-painiketta.

INPUT → OK

- Valitse RGB



Jokainen Input-painikkeen painallus vaihtaa signaalilähdettä seuraavassa järjestyksessä: TV → AV1 → AV2 → RGB.

Jos lähde ei lähetä signaalia useaan sekuntiin, tämä valikko tulee automaattisesti näkyviin.

Ulkoisten laitteiden kytkeminen

■ ■ ■ Television katsominen

1. Tarkista, että antennijohto on kytketty laitteen takaosaan ja kytke virtajohto.

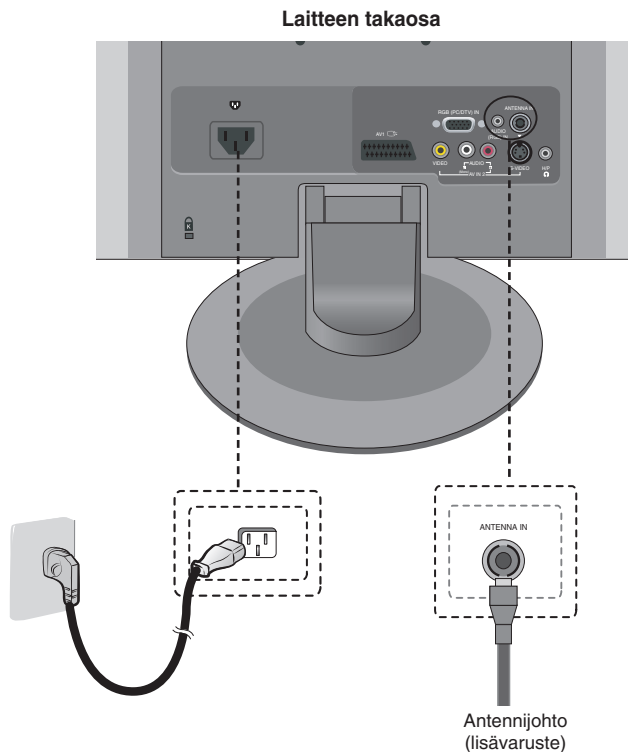

2. Valitse tulosignaali.

Valitse tulosignaali painamalla kaukosäätimen INPUT (LÄHDE) -painiketta.

INPUT → OK

Vaihtoehtoisesti voit käyttää laitteen yläpaneelin INPUT-painiketta.

INPUT → OK

- Valitse TV



Jokainen Input-painikkeen painallus vaihtaa signaalilähdettä seuraavassa järjestyksessä: TV → AV1 → AV2 → RGB.

Jos lähde ei lähetä signaalia useaan sekuntiin, tämä valikko tulee automaattisesti näkyviin.

Kaapeleiden järjestäminen kaapelitelineen avulla

1. Kokoa kaapelit keskelle kuvan osoittamalla tavalla.

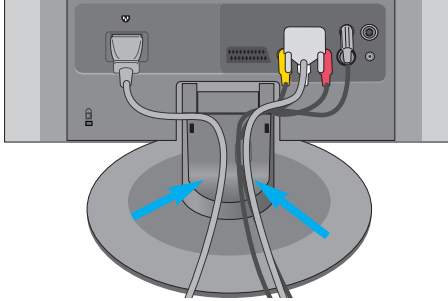

2. Paina kaapeliteline alas jalustan uraan.

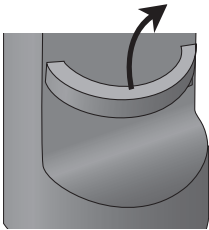
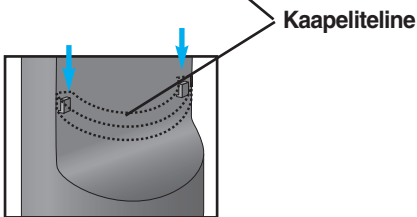
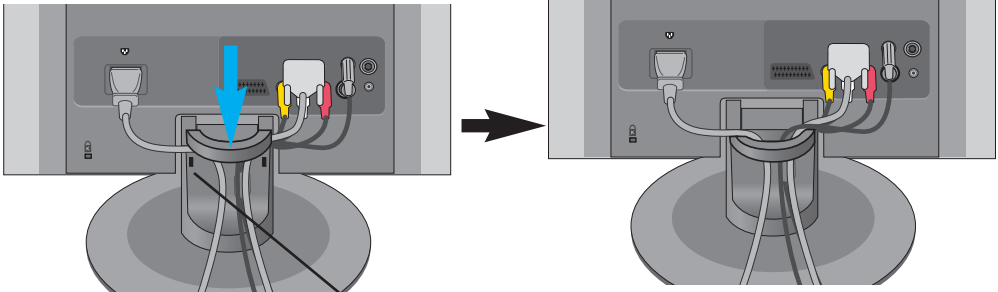

Voit poistaa kaapelitelineen nostamalla sitä hieman.

Vakava varoitus

- Älä käytä kaapelitelinettä kahvana televisiota nostaessasi.
- Älä paina kaapelitelinettä.

Kuvasäädöt

Kuvansäätöpainikkeiden nimet

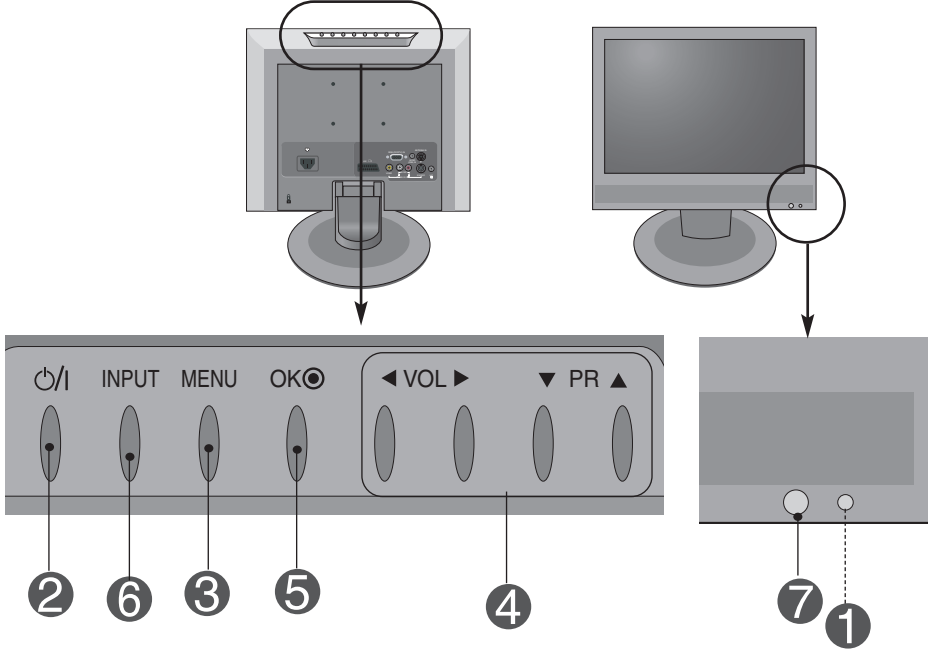

1

Virtavalo

- Tämä valo palaa vihreänä, kun näyttö toimii normaalisti (On (Käytössä) -tila). Jos kuvaruutu on Sleep/Energy Saving (Lepo/Virrnsäästö) -tilassa, merkivalon väri vaihtuu punaiseksi.

2

Virtapainike

- Laitteeseen kytketään virta painamalla virtapainiketta, ja virta katkaistaan painamalla painiketta uudelleen.

3

MENU (VALIKKO) -painike

- Kuvaruutuvalikon saa näkyviin tai piiloon painamalla tätä painiketta.

4

Säätö- ja valintapainikkeet

- Näillä painikkeilla voit valita vaihtoehtoja ja tehdä säätöjä kuvaruutuvalikossa.



- Näillä painikkeilla voit valita televisiokanavan.



- Näillä painikkeilla voit säätää äänenvoimakkuutta.

Äänenvoimakkuus

30



Kuvasäädöt

5 Kuvansäätöpainikkeiden nimet

5

OK-painike

- OK-painiketta käytetään yleensä valikon vaihtoehdon hyväksymiseen. Ellei näytössä ole valikkoa, OK-painikkeen painallus antaa tietoja käytössä olevasta signaalilähteestä.

6

INPUT (LÄHDE) -painike

TV	Televisio
AV1	SCART
AV2	Komposiitti, S-Video
RGB	Analoginen VGA-signaali



Jokainen Input-painikkeen painallus vaihtaa signaalilähdettä seuraavassa järjestyksessä: TV → AV1 → AV2 → RGB.

Jos lähde ei lähetä signaalia useaan sekuntiin, tämä valikko tulee automaattisesti näkyviin.







7

Infrapunavastaanotin

- Infrapunavastaanotin vastaanottaa kaukosäätimen komennot.

Kuvasäädöt

Kuvaruutuvalikko

Kuvake	Toiminto
 KANAVA	Kanavan asetus tai valinta televisiota katsottaessa
 KUVA	Kuvasäätöjen asetus
 ÄÄNI	Äänen säätöjen asetus
 AIKA	Ajan asetus
 ERITYISASETUKSET	Lisätoimintojen valinta
 NÄYTTÖ	Näytön säätöjen asetus

Huomautus



Kuvaruutuvalikko

Kuvaruutuvalikon avulla voit säätää helposti näytön tilaa, koska käyttöliittymä on graafinen.

Kuvasäädöt

Kuvaruutuvalikon käyttö

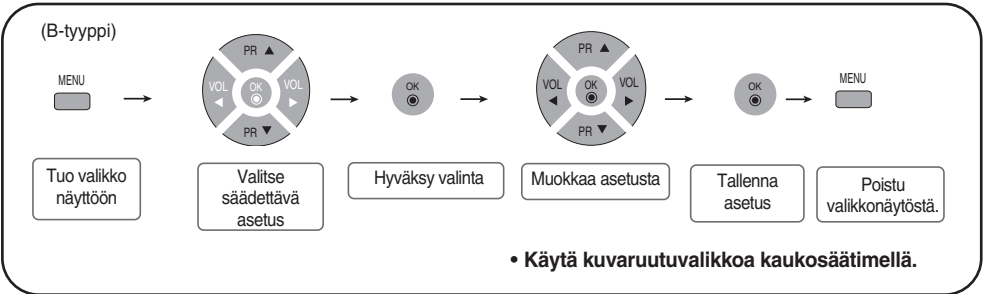
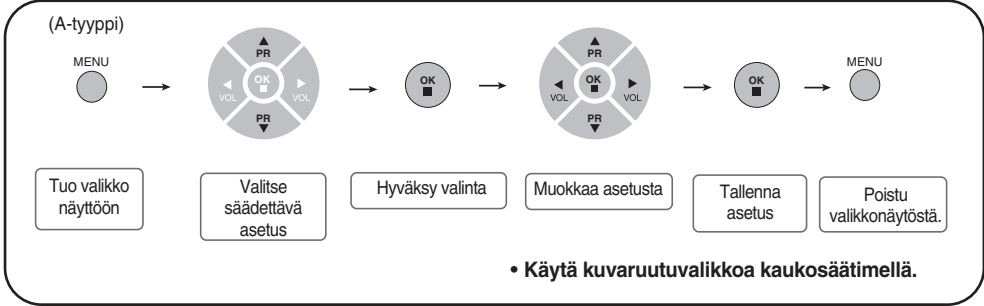

- 1 Paina MENU (VALIKKO) -painiketta. Näyttöön tulee kuvaruutuvalikko.
- 2 Valitse toiminto ▼ ▲ -painikkeilla.
- 3 Kun haluamasi kuvake on valittuna, paina OK-painiketta.
- 4 Muokkaa valittua asetusta ▼ ▲ ◀ ▶ -painikkeilla.
- 5 Hyväksy muutokset painamalla OK-painiketta.
- 6 Poistu kuvaruutuvalikosta painamalla MENU (VALIKKO) -painiketta.

Kuvasäädöt

Kuvaruutuvalikon kielen ja maan valitseminen

Asennusoppaan valikko tulee näkyviin, kun TV käynnistetään ensimmäisen kerran.

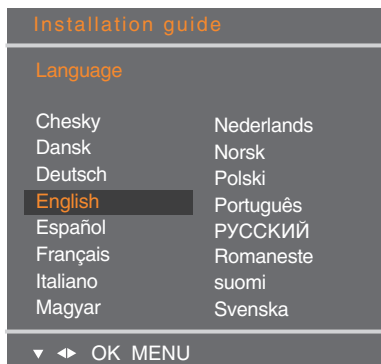

1. Valitse haluamasi kieli ▼▲◀▶ -painikkeilla ja paina sitten OK-painiketta.
 2. Valitse maa ▼▲◀▶ -painikkeilla ja paina sitten OK-painiketta.
- * Jos haluat muuttaa kielen tai maan asetusta

1. Paina MENU (VALIKKO) -painiketta ja valitse sitten ▼▲ -painikkeilla ERITYISASETUKSET -valikko.
2. Paina ▶ -painiketta ja valitse vaihtoehto Kieli (Language) ▼▲ -painikkeilla. Valikot voivat näkyä käytössä olevalla kielellä.
Voit myös valita maan painamalla ▶ -painiketta ja valitsemalla vaihtoehdon Maa ▼▲ -painikkeilla.
3. Paina ▶ -painiketta ja valitse sitten ▼▲◀▶ -painikkeilla haluamasi kieli tai maa.
4. Paina OK-painiketta.
5. Palaa television katseluun painamalla VALIKKO (MENU) -painiketta toistuvasti.

Huomautus

- Jos asennusoppaan valikosta ei poistuta painamalla MENU-painiketta tai odottamalla, että kuvaruutuvalikko poistuu näytöstä automaattisesti, asennusoppaan valikko tulee näkyviin aina, kun televisioon kytketään virta.
- Jos maavalinta on väärä, teksti-tv ei ehkä näy normaalisti ja sen käytössä voi olla häiriöitä.
- Maavalikon vaihtoehto heprea on tarkoitettu käytettäväksi hepreankielisissä maissa.

Kuvasäädöt



Kanavavalikko

Autom. kanavahaku



Järjestelmä Valitse järjestelmä ennen automaattista ohjelmanhakua. Valitse ▼▲ -painikkeilla televisiojärjestelmä, jota käytetään siinä maassa tai maanosassa, jonka televisiokanavia aiot katsoa.
* Tuetut kanavat: C(V/UHF 01–69) S(kaapeli 01–47)
BG: PAL B/G, SECAM B/G (Eurooppa/Itä-Eurooppa)
I: PAL I/II (Iso-Britannia/Irlanti)
DK: PAL D/K, SECAM D/K (Itä-Eurooppa)
L: SECAM L/L (Ranska)

Tallenna Valitse kanavapaikka, josta alkaen haluat tallentaa uudet kanavat, tai syötä kanavapaikan numero numeropainikkeilla. Jos esimerkiksi haluat pitää aiemmin tallennetut kanavat 1–10, valitse kanavapaikka 11. Televisio etsii kanavat ja tallentaa ne paikasta 11 alkaen.
* Käytettävissä olevat paikat: 0–99

Haku Aloita kanavien automaattinen haku painamalla OK- tai ►-painiketta. Televisio etsii kaikki käytettävissä olevat kanavat ja tallentaa ne automaattisesti. Voit keskeyttää automaattihauun painamalla MENU-painiketta. Kun automaattinen haku on suoritettu, näyttöön tulee kanavaluettelo.

Man. Kanavahaku



Kanavan vaihtaminen (Etsi jokainen kanava manuaalista ohjelmanhakua käyttäen ja tallenna asetukset painamalla MENU (VALIKKO) -painiketta.)

Tallennus Valitse tallennukseen käytettävä kanavapaikka ◀▶-painikkeilla tai syötä kanavapaikan numero numeropainikkeilla.

Järjestelmä Valitse ▼▲ -painikkeilla televisiojärjestelmä, jota käytetään siinä maassa tai maanosassa, jonka televisiokanavia aiot katsoa.
BG: PAL B/G, SECAM B/G (Eurooppa/Itä-Eurooppa)
I: PAL I/II (Iso-Britannia/Irlanti)
DK: PAL D/K, SECAM D/K (Itä-Eurooppa)
L: SECAM L/L (Ranska)

Kuvasäädöt



Kanavavalikko

- Taajuuskaista** Valitse ▼▲-painikkeella vaihtoehto VHF/UHF antennin kautta välittyville kanaville tai Cable (Kaapeli) kaapelikanaville.
Kanavan vastaanottotavan valinta : VHF/UHF/ Cable (VHF/UHF/Kaapeli).
- Kanava** Jos tiedät kanavan numeron, kirjoita se suoraan numeropainikkeilla 0–9.
- Hienosäätö** Jos kanava näkyy huonosti, vastaanottoa voi parantaa hienovirityksellä.
Säädä kuva ja ääni mahdollisimman hyväksi ◀▶-painikkeilla.
- Haku** Voit siirtyä ◀▶-painikkeilla edelliseen tai seuraavaan kanavaan.
- Nimi** Näyttää kanavalle määritetyn nimen. Television muistiin tallennettua kanavan nimeä voi vaihtaa, ja uusille kanaville voi antaa nimen. Kanavapaikoille 0–99 voidaan antaa korkeintaan viidestä kirjaimesta tai numerosta koostuva nimi.
Siirrä kohdistin muutettavan merkkipaikan kohdalle ◀▶-painikkeilla. -> Valitse ▼▲ merkki (välilyönti, numero 0–9, kirjain A–Z, + tai -) ala- ja ylänuolipainikkeilla. -> Paina OK- tai MENU-painiketta.

Kanavien käsittely



- Poista** Valitse poistettava TV-kanava ▼▲◀▶-painikkeilla. -> Paina kaukosäätimen punaista painiketta. -> Valitun kanavan tausta muuttuu punaiseksi.
Poista kanava painamalla Delete-painiketta vielä kerran.
Kaikki tätä kanavaa seuraavat kanavat siirtyvät askelen ylöspäin.
- Kopioi** Valitse kopioitava TV-kanava ▼▲◀▶-painikkeilla. -> Paina kaukosäätimen vihreää painiketta. Kaikki tätä kanavaa seuraavat kanavat siirtyvät askelen alaspäin.
- Siirrä** Valitse siirrettävä TV-kanava ▼▲◀▶-painikkeilla. -> Paina kaukosäätimen keltaista painiketta. -> Siirrä kanava haluamallesi kanavapaikalle ▼▲◀▶-painikkeilla. -> Lopeta toiminto painamalla keltaista painiketta uudelleen.
- Ohita** Valitse ohitettava kanavapaikka ▼▲◀▶-painikkeilla. -> Paina kaukosäätimen sinistä painiketta. Ohitettava kanava näkyy valikossa sinisenä.

Kuvasäädöt



Kanavavalikko

Suosikkikanava



Tämän toiminnon avulla voit valita haluamasi suosikkiohjelmat (8 kanavaa) suoraan. Valitse kanavat painamalla ▼▲ ◀▶ -painikkeita.

* **Keltainen näppäin:**

Suosikkiohjelma käyntiin: Siirtyminen suosikkikanavalle.

Suosikkiohjelma pois: Edellinen valitsemasi televisiokanava tulee näkyviin.

Kuvasäädöt



Kuvavalikko (RGB-PC)

PSM (Tallennettujen kuva-asetusten valinta)

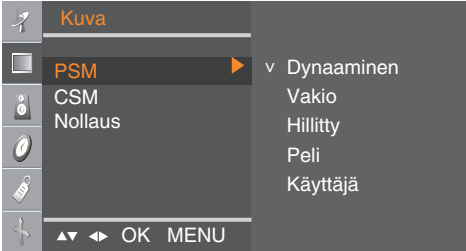

PSM-toiminto säättää kuvanlaatua automaattisesti.

- **Dynaaminen**

Valitsemalla tämän vaihtoehdon saat terävän kuvan.

- **Vakio**

Tämä on näytön tavallisin ja luonnollisin tila.

- **Hillitty**

Valitsemalla tämän vaihtoehdon saat pehmeän kuvan.

- **Peli**

Tämä vaihtoehto tuottaa dynaamisen kuvan pelejä pelattaessa.

- **Käyttäjä**

Valitsemalla tämän vaihtoehdon voit käyttää itse määrittämiäsi asetuksia.

CSM (Tallennetut väriasetukset)

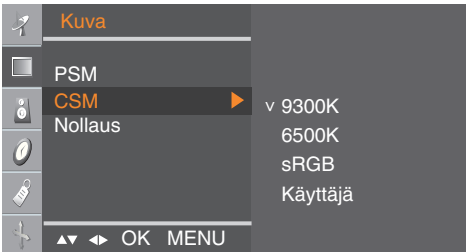

Käytetään esimääritettyjen väriasetusten valintaan.

- **9300K**

hieman purppurasävyinen valkoinen

- **6500K**

hieman sinertävä valkoinen

- **sRGB**

Hieman himmeämpi.

- **Käyttäjä**

Valitsemalla tämän vaihtoehdon voit käyttää itse määrittämiäsi asetuksia.

Punainen/Vihreä/Sininen

Voit määrittää haluamasi väritasot.

Nollaus Palauta PSM-, CSM-asetukset tehdasasetuksiksi.

Kuväsäädöt



Kuvavalikko (TV/Video/RGB-DTV)

PSM (Tallennettujen kuva-asetusten valinta)

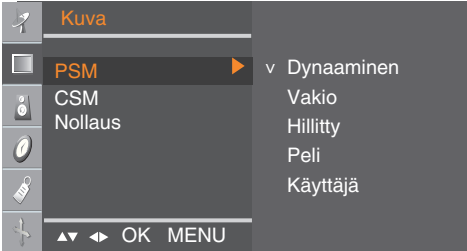

PSM-toiminto säätää kuvanlaatua automaattisesti.

- **Dynaaminen**

Valitsemalla tämän vaihtoehdon saat terävän kuvan.

- **Vakio**

Tämä on näytön tavallisin ja luonnollisin tila.

- **Hillitty**

Valitsemalla tämän vaihtoehdon saat pehmeän kuvan.

- **Peli**

Tämä vaihtoehto tuottaa dynaamisen kuvan pelejä pelattaessa.

- **Käyttaja**

Valitsemalla tämän vaihtoehdon voit käyttää itse määrittämiäsi asetuksia.

CSM (Tallennetut väriasetukset)

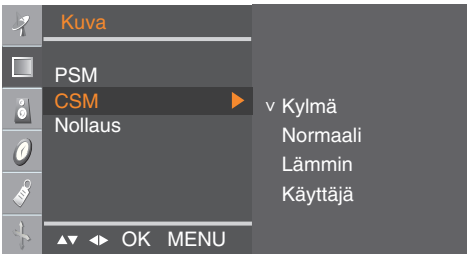

Käytetään esimääritettyjen väriasetusten valintaan.

- **Kylmä**

hieman purppurasävyinen valkoinen

- **Normaali**

hieman sinertävä valkoinen

- **Lämmin**

hieman punertava valkoinen

- **Käyttaja**

Valitsemalla tämän vaihtoehdon voit käyttää itse määrittämiäsi asetuksia.

Punainen/Vihreä/Sininen

Voit määrittää haluamasi väritasot.

Nollaus Palauta PSM-, CSM-asetukset tehdasasetuksiksi.

Kuvasäädöt



Äänivalikko

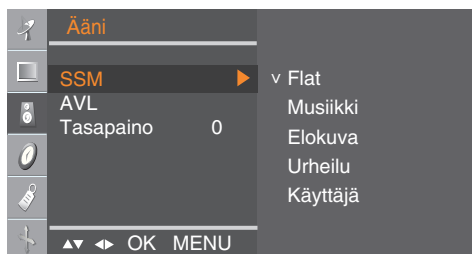

SSM

(Tallennetut
ääniasetukset)

Laite säätää äänenlaadun parhaaksi mahdolliseksi sen mukaan, millaista ohjelmaakatsot.

- **Flat**

Tämä vaihtoehto saa äänen kuulostamaan mahdollisimman luonnolliselta.

- **Musiikki**

Valitsemalla tämän asetuksen voit kuunnella musiikkia musiikin ehdoilla.

- **Elokuva**

Tämä asetus saa äänen kuulostamaan mahdollisimman täyteläiseltä.

- **Urheilu**

Valitse tämä vaihtoehto, kun katselet urheilulähetyksiä.

- **Käyttäjä**

Valitsemalla tämän vaihtoehdon voit käyttää itse määrittämiäsi asetuksia.

AVL

(Automaattinen
äänenvoimakkuus)

Tämä toiminto säätää eri kanavien ja kuvanlähteiden keskenään erilaiset äänenvoimakkuudet sopivalle tasolle. Voit ottaa toiminnon käyttöön valitsemalla vaihtoehdon On.

Tasapaino

Tällä toiminnolla voit säätää vasemman ja oikean kaiuttimen keskinäistä äänenvoimakkuutta.



Aikavalikko

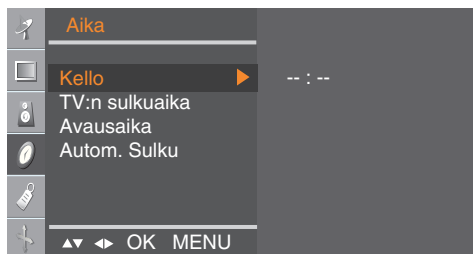

Kello

Tällä toiminnolla asetetaan laitteen kello oikeaan aikaan. Kello täytyy asettaa oikeaan aikaan ennen virrankytkentä- tai -katkaisuajastimen käyttämistä.

- 1) Paina MENU (VALIKKO) -painiketta ja siirry Aika -valikkoon käyttämällä ▼▲-painikkeita.
 - 2) Paina ►-painiketta ja siirry Kello -valikkoon käyttämällä ▼▲-painikkeita.
 - 3) Paina ►-painiketta ja aseta tunnit (00–23) ▼▲-painikkeilla.
 - 4) Paina ►-painiketta ja aseta minuutit (00–59) ▼▲-painikkeilla.
- Oletusarvo on -- : --.
- 5) Tallenna asetukset painamalla OK- tai MENU-painiketta.

TV:n sulkuaika /Avausaika

TV:n sulkuaika katkaisee televisiosta automaattisesti virran määritettynä aikana.

- 1) Paina MENU (VALIKKO) -painiketta ja siirry Aika -valikkoon käyttämällä ▼▲-painikkeita.
- 2) Paina ►-painiketta ja valitse TV:n sulkuaika tai Avausaika ▼▲-painikkeilla.
- 3) Paina ►-painiketta ja aseta tunnit (00–23) ▼▲-painikkeilla.
- 4) Paina ►-painiketta ja aseta minuutit (00–59) ▼▲-painikkeilla.
- 5) Paina ►-painiketta ja valitse ▼▲-painikkeilla Päällä tai Pois.
- 6) Jos valitsit Avausaika, paina ►-painiketta ja aseta ▼▲ äänenvoimakkuus ja kanavanumero.
- 7) Tallenna asetukset painamalla OK- tai MENU-painiketta.

Autom. Sulku

Jos automaattinen virrankatkaisu on käytössä eikä tulosignaalia ole, television virta katkeaa automaattisesti 10 minuutin kuluttua. (Se ei ole käytettävissä PC-tuloa käytettäessä.)

- 1) Paina MENU (VALIKKO) -painiketta ja siirry Autom. Sulku ▼▲-valikkoon.
- 2) Paina ►-painiketta ja ▼▲ valitse sitten Päällä tai Pois.
- 3) Tallenna asetukset painamalla OK- tai MENU-painiketta.

Huomautus



- Jos virta katkeaa (virtajohto irrotetaan tai tapahtuu sähkökatko), kello on asetettava uudelleen aikaan.
- Kun ajastin on kytkenyt virran, eikä mitään painiketta paineta kahden tunnin kuluessa, televisio siirtyy automaattisesti takaisin valmiustilaan.
- Kun virran kytkentä- tai katkaisuaika on asetettu, ajastin kytkee tai katkaisee virran määritetyllä hetkellä joka päivä.
- Jos virran kytkentä- ja katkaisuaika ovat samat, virta ei kytkeydy lainkaan.
- Television on oltava valmiustilassa, jotta kytkentäajastin toimisi
- Virrankytkentäajastinta käytettäessä television virta katkeaa automaattisesti, ellei televisiota käytetä kahden tunnin kuluessa ajastetusta virran kytkemisestä.



Lisätoimintovalikko

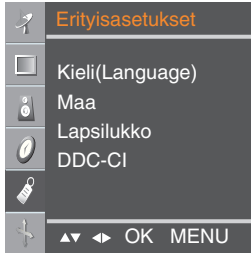

Kieli(Language) Vaihtaa kielen, jolla säätimien nimet esitetään.

Maa Valitse teksti-tv:lle paikallinen kieli. Muutoin teksti-tv ei ehkä näy normaalisti. Tämä ominaisuus ei ole käytettävissä kaikissa maissa.

Lapsilukko Valitse ▼▲ -painikkeilla vaihtoehto Päällä tai Pois. Lapsiturvatoiminnon ollessa käytössä televisiota voi käyttää vain kaukosäätimellä. Näin estetään television luvaton käyttö. Voit lukita kuvaruutuvalikot valitsemalla Lapsilukko -valikon vaihtoehdon Päällä. Voit poistaa lukituksen seuraavasti

:* Paina kaukosäätimen MENU (VALIKKO) -painiketta ja valitse Lapsilukko -valikon vaihtoehto Pois.

DDC-CI DDC/CI (Display Data Channel Command Interface) on tietoliikenneprotokolla tietokoneen ja näytön välistä tietoliikennettä varten. DDC/CI:n avulla on mahdollista säätää ja asettaa toimintoja tietokoneen avulla näytön OSD-kuvaruutunäytön sijasta. Voit säätää näytön tietokoneen avulla muodostamalla yhteyden tietokoneen ja näytön välille, kun DDC/CI-asetuksena on ON (KÄYTÖSSÄ). Et voi säätää näyttöä tietokoneen avulla, koska tietokoneen ja näytön välillä ei ole yhteyttä, kun DDC/CI-asetuksena on OFF (EI KÄYTÖSSÄ).

Kuvasäädöt



Näyttövalikko



Autom. asetukset

Tämä vaihtoehto säätää Sijainti-, Kello- ja Vaihe -asetukset automaattisesti. (Se ei ole käytettävissä RGB tilassa.)

Man. Asetukset

Tämä vaihtoehto on tarkoitettu Sijainti-, Kello- ja Vaihe -asetusten manuaaliseen säätöön.

- **Vaaka-as.**
Siirtää kuvaa vasemmalle tai oikealle.
- **Pysty-as.**
Siirtää kuvaa ylös tai alas.
- **Kello** (Se ei ole käytettävissä RGB-tilassa.)
Kellotaajuutta säätämällä on tarkoitus poistaa kuvan taustalta pystysuorat juovat tai raidat. Samalla kuvan vaakamitta muuttuu.
- **Vaihe** (Se ei ole käytettävissä RGB-tilassa.)
Säätää näytön tarkennusta. Vaihetta säätämällä on tarkoitus poistaa vaakasuora kohina sekä muuttaa merkit selviksi tai teräviksi.

Nollaus

Tällä toiminnolla voit palauttaa televisioon tehdasetukset. Kieliasetus ei kuitenkaan muutu.

Vianmääritys

Ei kuvaa

- Onko laitteen virtajohto kytketty?
 - Syttyykö virtailmaisin?
 - Virta on kytkettynä, virran merkkivalo on vihreä, mutta näyttö on hyvin tumma.
 - Onko virtavallo punainen?
 - Näkykö ruudussa ilmoitus Out of range (Signaali taajuusalueen ulkopuolella)?
 - Näkykö ruudussa ilmoitus Check signal cable (Tarkista kaapeli)?
- Tarkista, että virtajohto on kytketty pistorasiaan kunnolla.
 - Tarkista virtakytkimen asento.
 - Säädä kirkkaus ja kontrasti uudelleen.
 - Jos laite on virransäästötilassa, siirrä hiirtä tai paina jotakin näppäintä.
 - Tietokoneen (näytönohjaimen) lähettämän signaalin vaaka- tai pystypoikkeutustaajuus on laitteen taajuusalueen ulkopuolella. Säädä taajuus vastaamaan tämän oppaan osiossa Tekniset tiedot esitettyjä arvoja.
 - * Enimmäistarkkuus
 - 17 tuumaa: 1280 x 1024 taajuudella 60 Hz
 - 19 tuumaa: 1280 x 1024 taajuudella 60 Hz
 - Tietokoneen ja television välinen kaapeli ei ole kytketty. Tarkista kaapeli
 - Tarkista signaali painamalla kaukosäätimen INPUT (LÄHDE) -painiketta.

Virheilmoitus Unknown Product (Tuntematon laite)

- Onko laiteajuri asennettu?
- Asenna tuotteen mukana toimitettu laiteajuri. Laiteajurin voi myös ladata osoitteesta <http://www.lge.com/>.
 - Tarkista näytönohjaimen käyttöoppaasta, tukeeko näytönohjain kytke ja käytä -asennusta.

Huomautus



- * **Pystypoikkeutustaajuus:** Jotta laite pystyisi esittämään liikkuvaa kuvaa, kuva vaihtuu useita kertoja sekunnissa. Pystypoikkeutustaajuus eli virkistystaajuus ilmaisee, montako kuvaa sekunnissa näytetään. Sen yksikkö on Hz.
- * **Vaakapoikkeutustaajuus:** Juovan kesto on aika, joka kuluu yhden vaakajuovan piirtämiseen. Kun 1 jaetaan juovan kestolla, saadaan sekunnissa piirrettävien vaakajuovien määrä eli vaakapoikkeutustaajuus. Sen yksikkö on kHz.

Vianmääritys

Kuva näyttää oudolta.

- Näkyykö kuva oikeassa kohdassa?
 - Säädä kuvan sijaintia Position (Sijainti) -valikossa.
 - Tarkista, tukeeko laite näyttökortin käyttämää tarkkuutta ja virkistystaajuutta. Jos taajuus ei ole laitteen tukemalla alueella, määritä tietokone käyttämään suositustarkkuutta Ohjauspaneelin Näyttö-sovelluksen Asetukset-välilehdellä.
- Näkyykö taustalla ohuita viivoja?
 - Säädä kellotaajuutta Kello -valikossa.
- Kuvassa on vaakasuoraa kohinaa tai teksti näyttää epäselvältä.
 - Säädä vaihetta Vaihe -valikossa.

Ruudussa näkyy jälkikuva.

- Ruudussa näkyy jälkikuva, kun laitteesta katkaistaan virta.
 - Jos ruudussa on pitkään sama kuva, kuvapisteeet voivat vahingoittua nopeasti. Käytä näytönsäästötoimintoa.

Vianmääritys

Äänet eivät toimi.

- Ei ääntä
 - Ääni on liian hiljainen.
- Tarkista, että äänikaapeli on oikein kytketty.
 - Säädä äänenvoimakkuutta.
 - Tarkista, että ääniasetukset ovat oikein.
 - Säädä äänenvoimakkuutta.

Televisio ei toimi.

- Laite ei vastaanota TV-signaalia.
- Tarkista, että olet valinnut oikean kanava-alueen.
 - Käytä automaattista kanavanhakutoimintoa.
 - Tarkista, että televisioantenni on oikein kytketty.

Ruutu on oudon värinen.

- Näytönohjain on vähävärisessä tilassa (16 väriä).
 - Näyttö on yksivärinen tai värit ovat epävakaat.
 - Onko näytössä mustia pisteitä?
- Ota käyttöön vähintään 24-bittinen näyttötila (True Colour) Ohjauspaneelin Näyttö-sovelluksen Asetukset-välilehden avattavasta Värit-luetteloruudusta.
 - Tarkista kaapelin kytkentä. Irrota tarvittaessa tietokoneen näytönohjain ja aseta se takaisin paikalleen.
 - Näytössä voi näkyä punaisia, vihreitä, valkoisia tai mustia kuvapisteitä. Ne johtuvat LCD-paneelin toimintaperiaatteesta. Kyseessä ei ole vika.

Tekniset tiedot

Tuotteen teknisiä tietoja voidaan muuttaa ilman erillistä ilmoitusta.

[17 tuumaa]

LCD-paneeli	Näytön tyyppi	17 tuuman (43,27 cm) TFT (ohutkalvotransistori) LCD (nestekidenäyttö) -paneeli Näkyvän osan lävistäjä:
	Pisteväli	43,27 cm 0,264 mm
Videosignaali	Enimmäistarkkuus	1280 X 1024, taajuudella 60 Hz
	Suosistustarkkuus	1280 X 1024, taajuudella 60 Hz
	Vaakapoikkeutustaajuus	30 - 70 kHz
	Pystypoikkeutustaajuus	56 - 75 Hz
	Tahdistustyyppi	erilliset tahdistussignaalit
Tuloliitännät		S-Video, komposiittivideo, TV-antenni, D-Sub-analogiatulo, SCART, äänitulo, kuulokeliitäntä
Virta	Nimellisjännite	AC 100–240 V~, 50/60 Hz, 1,0 A
	Tehontarve	Virta kytkettyinä : 45 W Valmiutilassa ≤ 1 W Virta katkaistuna ≤ 1 W
Kääntövara	Kallistus	-5° ~ 15°
	Kierto	320°
Mitat ja massa	Mitat (L x P x K)	394,4 mm x 243,0 mm x 404 mm
	Massa ilman pakkausta	4,5 kg (9,92 lbs)
Ympäristö	Käyttövaatimukset	Lämpötila: 10°C ~ 35°C , Kosteus: 20% ~ 80%
	Säilytysvaatimukset	Lämpötila: -10°C ~ 60°C , Kosteus: 5% ~ 90%

Tekniset tiedot

Tuotteen teknisiä tietoja voidaan muuttaa ilman erillistä ilmoitusta.

[19 tuumaa]

LCD-paneeli	Näytön tyyppi	19 tuuman (48,19 cm) TFT (ohutkalvotransistori) LCD (nestekidenäyttö) -paneeli Näkyvän osan lävistäjä: 48,19 cm
	Pisteväli	0,294 mm
Videosignaali	Enimmäistarkkuus	1280 X 1024, taajuudella 60 Hz
	Suosistustarkkuus	1280 X 1024, taajuudella 60 Hz
	Vaakapoikkeutustaajuus	30 - 70 kHz
	Pystypoikkeutustaajuus	56 - 75 Hz
	Tahdistustyyppi	erilliset tahdistussignaalit
Tuloliitännät		S-Video, komposiittivideo, TV-antenni, D-Sub-analogiatulo, SCART, äänitulo, kuulokeliitäntä
Virta	Nimellisjännite Tehontarve	AC 100–240 V~, 50/60 Hz, 1,0 A Virta kytkettynä : 45 W Valmiutilassa ≤ 1 W Virta katkaistuna ≤ 1 W
Kääntövara	Kallistus	-5° ~ 15°
	Kierto	320°
Mitat ja massa	Mitat (L x P x K) Massa ilman pakkausta	445,0 mm x 243,0 mm x 457,0 mm 5,5 kg (12,13 lbs)
Ympäristö	Käyttövaatimukset	Lämpötila: 10°C ~ 35°C , Kosteus: 20% ~ 80%
	Säilytysvaatimukset	Lämpötila: -10°C ~ 60°C , Kosteus: 5% ~ 90%

Tekniset tiedot

● PC-näyttötilat

[17 tuumaa] [19 tuumaa]

Näyttötila		Vaakapoikk eutus-taajuus (kHz)	Pystypoikk eutus- taajuus (Hz)	Näyttötila		Vaakapoikk eutus-taajuus (kHz)	Pystypoikk eutus- taajuus (Hz)
1	VGA 640 x 350	31,469	70	8	VESA 1024 x 768	48,363	60
2	VGA 720 x 400	31,468	70	9	VESA 1024 x 768	60,123	75
3	VGA 640 x 480	31,469	59	10	MAC 1152 x 870	68,681	75
4	VESA 640 x 480	37,500	75	11	VESA 1152 x 900	61,805	65
5	VESA 800 x 600	37,879	60	12	VESA 1280 x 1024	63,981	60
6	VESA 800 x 600	46,875	75				
7	MAC 832 x 624	49,725	74				

● Virtailmaisin

Tila	Väri
Virta kytkettynä	Vihreä
Valmiustilassa	Punainen
Virta katkaistuna	ei valoa

● DTV – Timing

Forudindstilling	Vandret frekvens (kHz)	Lodret frekvens (Hz)	
*1	720 x 480/60p	31,47	59,941
2	720 x 576/50p	31,25	50
3	1280 x 720/50p	37,5	50
*4	1280 x 720/60p	44,955	59,940
*5	1280 x 720/60p	45	60
6	1920 x 1080/50i	28,125	50
7	1920 x 1080/60i	33,716	59,940
8	1920 x 1080/60i	33,750	60

Tekniset tiedot

● VESA-seinäteline

Tämä tuote on yhteensopiva asennustelineiden mittoja koskevien VESA-määritysten kanssa.

1. Irrota saranan kansi ruuvitaltalla kuvan mukaisesti.
2. Vedä tuki irti kuvan mukaisesti.
3. Kiristä ruuvit laitteen takana ja tuessa.

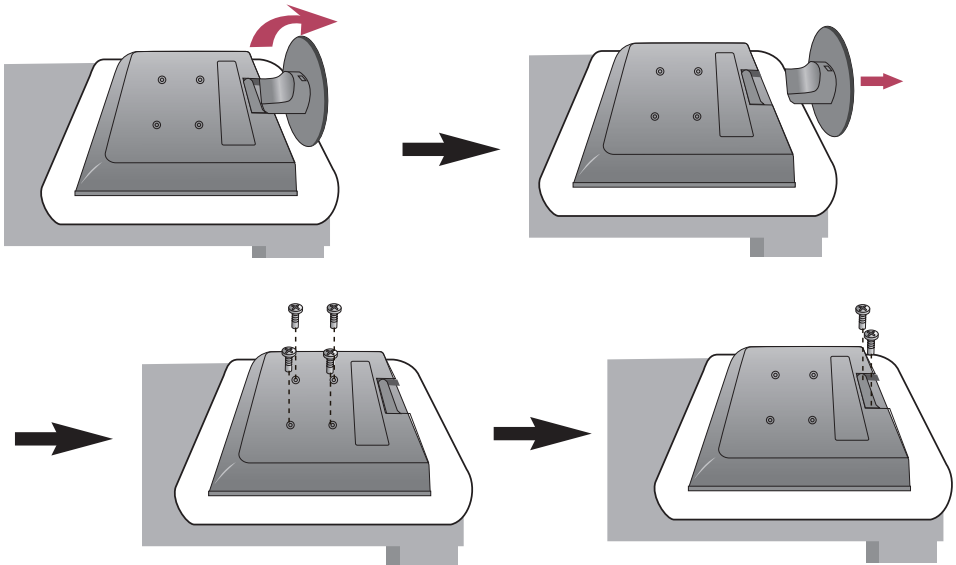

4. Asenna VESA-seinäteline.

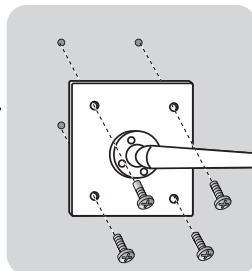
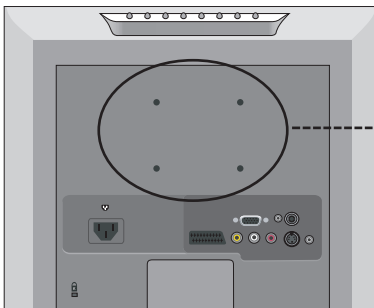

VESA-seinäteline

VESA-asennusteline voi olla seinäasennukseen tai jalalliseen asennukseen tarkoitettu. Laitteeseen voidaan kiinnittää VESA-yhteensopiva kiinnike. (Kiinnikkeet ovat lisävarusteita.) Lisätietoja on julkaisussa VESA Wall Mounting Instruction Guide.