

Sicherheitshinweise

Lesen Sie bitte vor Gebrauch des Gerätes diese Sicherheitshinweise sorgfältig.

 **Warnung** Die Nichtbeachtung von Warnungen könnte zu ernstern Verletzungen, Unfällen oder Todesfällen führen.

 **Vorsicht** Die Nichtbeachtung von Vorsichtsmeldungen könnte zu leichten Verletzungen oder Schäden am Produkt führen.

Vorsichtshinweise beim Aufstellen des Gerätes

Warnung

- **Das Gerät nicht in der Nähe von Wärmequellen wie z. B. elektrischen Heizöfen aufstellen.**
 - Es können Stromschlag, Feuer, Fehlfunktionen oder Verformung auftreten.
- **Halten Sie das Trockenmittel oder die PVC-Verpackung von Kindern fern.**
 - Das Verschlucken des Trockenmittels ist gefährlich. Wird es versehentlich verschluckt, zwingen Sie den Betroffenen, zu erbrechen und sich ins nächstgelegene Krankenhaus zu begeben. Zudem besteht bei PVC-Verpackungen Erstickungsgefahr. Halten Sie die Verpackung von Kindern fern.
- **Keine schweren Gegenstände auf das Produkt stellen und nicht darauf sitzen.**
 - Beim Umkippen oder Herunterfallen des Gerätes besteht Verletzungsgefahr. Achten Sie besonders auf Kinder.
- **Lassen Sie das Netz- oder Signalkabel nicht unbeaufsichtigt herumliegen.**
 - Jemand könnte darüber stolpern und so einen Stromschlag oder eine Verletzung davontragen oder es besteht die Gefahr von Feuer oder Schäden am Produkt.
- **Stellen Sie das Produkt an einem sauberen und trockenen Platz auf.**
 - Staub oder Feuchtigkeit können Stromschläge, Feuer oder Schaden am Produkt verursachen.
- **Nehmen Sie Rauch, andere Gerüche oder ungewöhnliche Geräusche wahr, ziehen Sie das Netzkabel heraus und wenden Sie sich an einen Servicebetrieb.**
 - Setzen Sie die Inbetriebnahme ohne Beachtung der entsprechenden Massnahmen fort, besteht die Gefahr von Stromschlägen oder Feuer
- **Haben Sie das Produkt fallen gelassen oder ist das Gehäuse gebrochen, schalten Sie das Gerät aus und ziehen das Netzkabel heraus.**
 - Setzen Sie die Inbetriebnahme ohne Beachtung der entsprechenden Massnahmen fort, besteht die Gefahr von Stromschlägen oder Feuer. Wenden Sie sich an einen Servicebetrieb.
- **Lassen Sie weder metallische Gegenstände, wie z. B. Münzen, Haarspangen, Besteck oder Draht, noch brennbare Gegenstände, wie z. B. Papier oder Streichhölzer, in das Gehäuse fallen. Kinder müssen besonders vorsichtig sein.**
 - Dies kann zu Stromschlag, Feuer oder Verletzungen führen. Ist ein Fremdkörper in das Gerätegehäuse gefallen, ziehen Sie das Netzkabel heraus und wenden Sie sich an einen Servicebetrieb.

Vorsicht

- **Stellen Sie sicher, dass die Öffnungen für die Belüftung nicht blockiert sind. Installieren Sie das Produkt an einem entsprechend freien Platz (mindestens 10 cm Abstand zur Wand)**
 - Wird das Gerät zu nah an der Wand aufgestellt, kann es aufgrund von Hitzezustau im Inneren zu Verformungen oder Feuerausbruch kommen.
- **Blockieren Sie die Belüftungsöffnungen nicht mit einer Tischdecke oder einem Vorhang.**
 - Das Gerät kann aufgrund einer Überhitzung im Inneren verformen oder ein Feuer auslösen.
- **Stellen Sie das Produkt auf einen ebenen und stabilen Platz, sodass er nicht herunterfallen kann.**
 - Wird das Gerät fallen gelassen, könnte er funktionsuntüchtig werden, oder es besteht Verletzungsgefahr.
- **Stellen Sie das Produkt dort auf, wo keine elektromagnetischen Impulse herrschen.**
- **Halten Sie das Produkt von direkter Sonneneinstrahlung fern.**
 - Das Gerät könnte dadurch beschädigt werden.

Sicherheitshinweise

Vorsichtshinweise zum Netzbetrieb

Warnung

- **Stellen Sie sicher, dass Sie das Netzkabel an eine geerdete Netzsteckdose anschließen.**
 - Es kann zu Verletzungen oder einem Stromschlag mit tödlichen Folgen kommen.
- **Verwenden Sie ausschließlich die angegebene Nennspannung.**
 - Das Produkt kann beschädigt oder durch eine Überspannung funktionsuntüchtig werden.
- **Ziehen Sie das Netz- oder Signalkabel während eines Gewitters heraus.**
 - Es kann zu einem Stromschlag mit tödlichen Folgen kommen, oder ein Feuer kann ausbrechen.
- **Schließen Sie nicht mehrere Verlängerungskabel, elektrische Geräte oder elektrische Heizöfen an einem einzigen Anschluss an. Verwenden Sie eine ausschließlich für den PC-Betrieb entwickelte Steckleiste mit Masseanschluss.**
 - Aufgrund von Überhitzung kann ein Feuer ausbrechen.
- **Berühren Sie den Netzstecker nicht mit nassen Händen. Ist außerdem der Stift des Steckers nass oder mit Staub bedeckt, trocknen Sie den Netzstecker vollständig ab bzw. wischen den Staub weg.**
 - Aufgrund eines Feuchtigkeitsüberschusses kann es zu einem Stromschlag mit tödlichen Folgen kommen.
- **Beabsichtigen Sie für längere Zeit, das Gerät nicht zu verwenden, ziehen Sie das Netzkabel vom Gerät ab.**
 - Staub auf dem Gerät kann ein Feuer auslösen. Abnehmende Isolation kann einen Spannungsabfall, Feuer oder einen Stromschlag zur Folge haben.
- **Befestigen Sie das Netzkabel richtig.**
 - Wenn das Netzkabel nicht richtig befestigt ist, besteht Feuergefahr..
- **Ziehen Sie beim Herausziehen des Netzkabels am Stecker und nicht am Kabel. Verbiegen Sie nicht das Netzkabel mit übermäßiger Kraft. Stellen Sie keine schweren Gegenstände auf das Netzkabel.**
 - Dadurch kann das Kabel beschädigt werden und Feuer oder einen Stromschlag zur Folge haben.
- **Führen Sie keinen Leiter (wie z. B. einen Metallstab) in das eine Ende des Netzkabels ein, während das andere Ende mit der Steckdose verbunden ist. Berühren Sie außerdem das Netzkabel nicht sofort, nachdem Sie es in die Steckdose gesteckt haben.**
 - Sie könnten einen Stromschlag mit tödlichen Folgen erleiden.
- **Die Trennung von der Stromversorgung erfolgt über das Netzkabel. Achten Sie darauf, dass die Netzsteckdose nach der Installation leicht zugänglich ist.**

Vorsicht

- **Ziehen Sie das Netzkabel nicht während des Gerätebetriebs heraus.**
 - Überspannung kann das Gerät beschädigen.

Vorsichtshinweise beim Umstellen des Gerätes

Warnung

- **Stellen Sie sicher, dass das Gerät ausgeschaltet ist.**
 - Sie können einen Stromschlag mit tödlichen Folgen erleiden, oder das Gerät kann beschädigt werden.
- **Stellen Sie sicher, dass alle Kabel entfernt sind, bevor der Gerätes bewegt wird.**
 - Sie können einen Stromschlag mit tödlichen Folgen erleiden, oder das Gerät kann beschädigt werden.

Sicherheitshinweise

Vorsicht

- **Erschüttern Sie das Gerät beim Umsetzen nicht.**
 - Sie können einen Stromschlag mit tödlichen Folgen erleiden oder das Gerät kann beschädigt werden.
 - **Werfen Sie den Verpackungskarton nicht weg. Verwenden Sie den Karton für einen Umzug.**
 - **Halten Sie das Gerät beim Umstellen mit dem Bedienfeld nach vorne, und nehmen Sie das Gerät in beide Hände.**
 - Lassen Sie das Gerät fallen, kann das beschädigte Gerät ein Feuer oder einen Stromschlag auslösen. Wenden Sie sich zwecks Reparatur an einen Servicebetrieb.
-

Vorsichtshinweise beim Betrieb des Gerätes

Warnung

- **Zerlegen, reparieren oder modifizieren Sie das Gerät niemals selbst.**
 - Dies kann Feuer oder einen Stromschlag zur Folge haben.
 - Wenden Sie sich zwecks Überprüfung, Einstellung oder Reparatur an einen Servicebetrieb.
- **Sie dürfen das Gerät weder mit Wasser besprühen noch mit brennbaren Flüssigkeiten (Verdünnung oder Benzol) reinigen. Dies kann Feuer oder einen Stromschlag zur Folge haben.**
- **Bringen Sie das Gerät nicht mit Wasser in Berührung.**
 - Dies kann Feuer oder einen Stromschlag zur Folge haben.

Vorsicht

- **Stellen oder lagern Sie keine brennbaren Flüssigkeiten in der Nähe des Gerätes.**
 - Bei unvorsichtiger Handhabung brennbarer Flüssigkeiten besteht die Gefahr einer Explosion oder eines Feuers.
 - **Bei der Reinigung der Bildröhre ziehen Sie das Netzkabel heraus und wischen sie mit einem weichen Tuch zur Vermeidung von Kratzern ab. Die Reinigung darf nicht mit einem nassen Tuch erfolgen.**
 - Das Wasser kann in das Gehäuse eindringen, was einen Stromschlag oder erhebliche Fehlfunktion zur Folge haben kann.
 - **Gönnen Sie sich gelegentlich eine Ruhepause, um Ihr Sehvermögen zu erhalten.**
 - **Halten Sie das Gerät stets sauber.**
 - **Nehmen Sie zur Muskelentspannung eine bequeme und natürliche Position ein, wenn Sie vor dem Gerät arbeiten.**
 - **Gönnen Sie sich regelmäßige Ruhepausen, wenn Sie über lange Zeit am Gerät arbeiten.**
 - **Drücken Sie nicht kräftig mit einer Hand oder scharfen Gegenständen, wie z. B. einem Nagel, einem Bleistift oder Füller, auf das Bedienfeld, und machen Sie keine Kratzer darauf.**
 - **Halten Sie einen angemessenen Abstand zum Gerät ein.**
 - Ihr Sehvermögen kann beeinträchtigt werden, wenn Sie zu nah vor dem Gerät sitzen.
 - **Stellen Sie die geeignete Auflösung und den Takt anhand des Benutzerhandbuchs ein.**
 - Ihr Sehvermögen kann sonst beeinträchtigt werden.
 - **Verwenden Sie beim Reinigen des Gerätes nur zugelassene Reinigungsmittel. (Verwenden Sie weder Benzol, Verdünnung noch Alkohol.)**
 - Das Gehäuse kann sich verformen.
-

Entsorgung

- Die in diesem Produkt verwendete Leuchtstofflampe enthält eine kleine Menge an Quecksilber.
- Entsorgen Sie das Produkt nicht zusammen mit dem Rest Ihres normalen Hausmülls.
Die Entsorgung dieses Produkts muss entsprechend den geltenden Vorschriften und Gesetzen erfolgen.

Vor dem Anschluss an den PC

Montage des Ständers

- **Bevor Sie das Display in Betrieb nehmen, achten Sie darauf, dass die Stromversorgung zum Gerät, zum Computersystem und zu anderen angeschlossenen Geräten unterbrochen ist.**

1. Legen Sie den Monitor mit der Vorderseite nach unten auf ein Kissen oder ein weiches Tuch.
2. Halten Sie das Ständerteil und den Ständersockel fest und drücken Sie die Riegel in Richtung der jeweiligen Enden.
3. Drücken Sie den Ständer (wurde in Schritt 2 zusammengesetzt) an den Monitor, bis Sie ein Klicken hören.
4. Stellen Sie den Monitor nach der Ständerbefestigung mit der Vorderseite nach vorneauf.

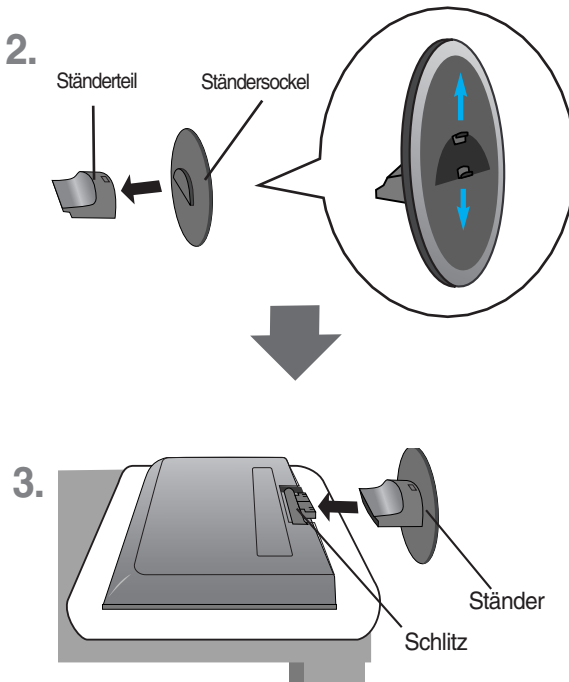

Wichtig

- Halten Sie das Gerät nicht mit dem Display nach unten nur am Standfuß fest. Das Gerät kann herunterfallen und beschädigt werden oder Fußverletzungen verursachen.
- Um Verletzungen zu vermeiden, achten Sie auf Ihre Finger, wenn Sie den Standfuß anbringen oder entfernen.

Vor dem Anschluss an den PC

- Vergewissern Sie sich vor dem Aufstellen des Produkts, dass das Produkt, das Computersystem und andere angeschlossene Geräte abgeschaltet sind.

Positionieren des Produkts

Positionieren Sie den Monitor so, das Sie komfortabel daran arbeiten können.

- Neigungsbereich : -5° ~ 15°

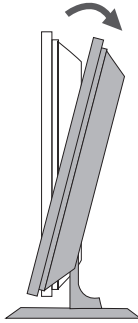

- Drehbereich : 320°

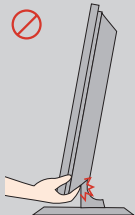
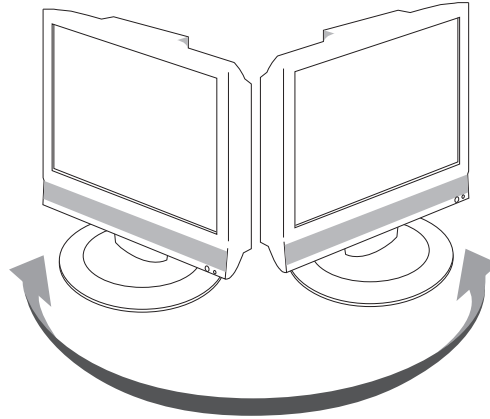

Warnung:

Achten Sie bei der Einstellung des Bildschirmwinkels darauf, dass Sie Ihre Finger nicht zwischen den Bildschirm und das Ständerteil stecken. Sie könnten dabei Ihre(n) Finger verletzen.

Diebstahlschutz-Vorrichtung

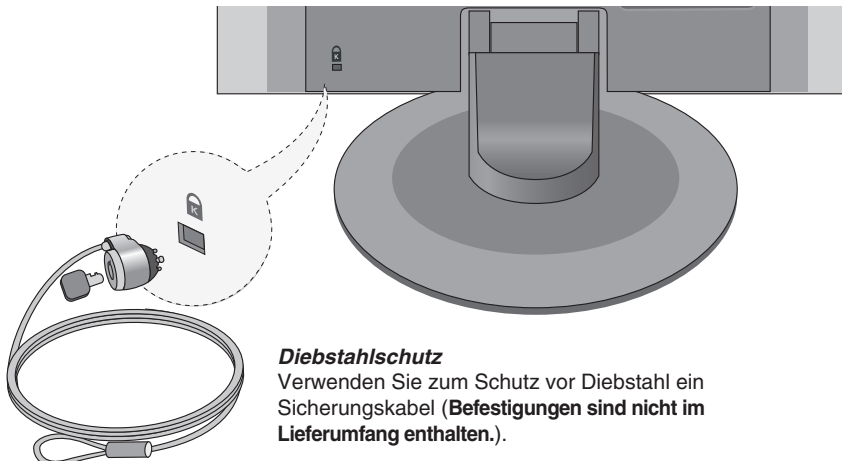

Diebstahlschutz

Verwenden Sie zum Schutz vor Diebstahl ein Sicherungskabel (**Befestigungen sind nicht im Lieferumfang enthalten.**).

Name und Funktion der Teile

● Bezeichnung der Tasten auf der Fernbedienung (Typ A)

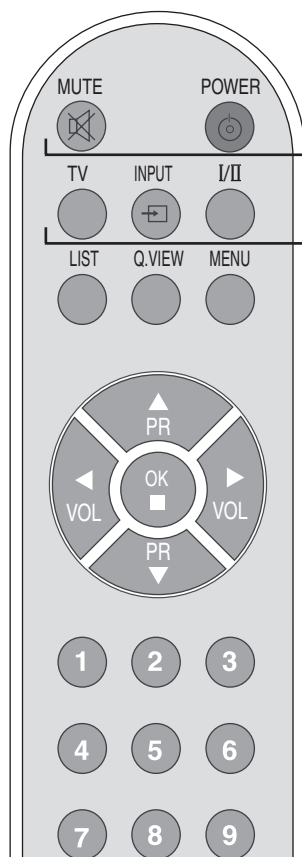

MUTE (Lautlos)
POWER (Ein/Aus)

TV: TV-Taste
INPUT

Signalquelle

TV
AV1
AV2
V RGB

Jedes Mal, wenn Sie die Taste „INPUT“ (Eingang) drücken, wird sie geändert zu **TV** → **AV1** → **AV2** → **RGB**.

Wenn für mehrere Sekunden keine Eingabe erfolgt, wechselt die Anzeige automatisch zum ausgewählten Menü.

▲▼ OK

I/II: Zweisprachig und Soundmodusauswahl

Drücken Sie diese Taste, um

[TV]

- bei Stereoübertragungen von **Stereo** zu **Mono** oder bei digitalen Übertragungen von **Nicam Stereo** zu **Nicam Mono** umzuschalten.
- bei Nicam Dual-Übertragungen von **Nicam Dual I** zu **Nicam Dual II** oder **Nicam Dual I+II** umzuschalten.
- bei einer zweisprachigen Übertragung zwischen **Dual I**, **Dual II** oder **Dual I+II** zu wählen:
 - Dual I** sendet die Hauptsendesprache an die Lautsprecher.
 - Dual II** sendet die Nebensendesprache an die Lautsprecher.
 - Dual I+II** sendet jeweils eine Sprache an jeden Lautsprecher.

[AV]

Im AV-Modus können Sie den Ausgabesound für den linken und den rechten Lautsprecher wählen. Drücken Sie die Taste **I/II** wiederholt, um die Soundausgabe auszuwählen.

- L+R: Das Audiosignal von Audioeingang L wird an den linken Lautsprecher und das Audiosignal von Audioeingang R an den rechten Lautsprecher gesendet.
- L+L: Das Audiosignal von Audioeingang L wird an den linken und den rechten Lautsprecher gesendet.
- R+R: Das Audiosignal von Audioeingang R wird an den linken und den rechten Lautsprecher gesendet.

- **HINWEIS:** Im Falle schwacher Stereosignale bei Stereo- oder Nicam-Stereo-Übertragungen wählen Sie bitte Monoempfang.

● Einlegen von Batterien in die Fernbedienung

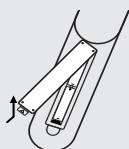

1. Nehmen Sie die Batterieabdeckung ab.
2. Legen Sie die Batterien richtig ein (+/-).
3. Schließen Sie die Batterieabdeckung.

- Entsorgen Sie leere Batterien in Recyclingbehältern, um eine Verschmutzung der Umwelt zu vermeiden.

Name und Funktion der Teile

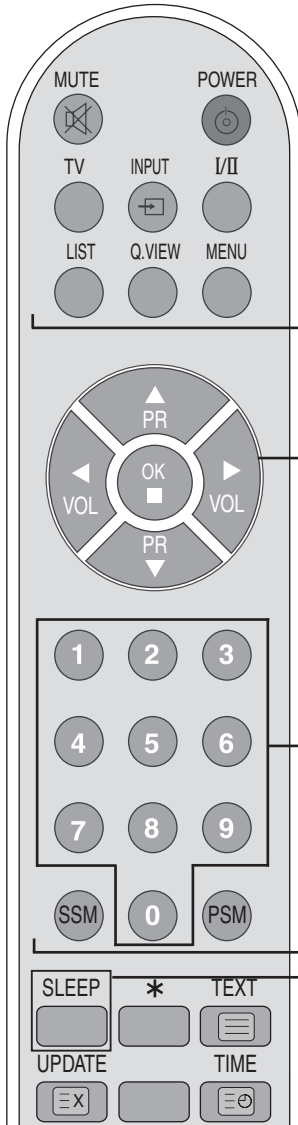

LIST: Senderliste

Anzeige der Senderliste (0~ 99).

Programmliste			
0	C	01	5 C 07
1	C	35	6 C 50
2	C	05	7 C 51
3	C	11	8 C 41
4	C	04	9 C 63

▲▼ ◀▶ OK MENU

Hinweis: Blau angezeigte Fernsehkanäle wurden so eingerichtet, dass sie im Menü „Senderliste ordnen“ übersprungen werden.

Q.VIEW: QUICK VIEW-Taste

Anzeige des zuvor angezeigten Fernsehkanals

MENU (Menü)

Über diese Taste rufen Sie das On Screen Display-Menü auf.

PR (▲ ▼) Tasten

Über diese Tasten können Sie den Sender wechseln.

VOL (◀ ▶) (Lautstärke) Tasten

Über diese Tasten wird die Lautstärke angepasst.

OK Tasten

Diese Taste wird verwendet, wenn Funktionseinstellungen vorgenommen wurden.

Zahlentasten

Über diese Tasten können Sender direkt ausgewählt bzw. gewechselt werden.

SSM- (Sound Status Memory - Klangeinstellungen) Taste

Über diese Taste wählen Sie den Tonklang. Drücken Sie wiederholt, um zwischen **Linear**, **Musik**, **Spielfilm**, **Sport** und **Anwender** zu wählen.

PSM- (Picture Status Memory - Bildeinstellungen) Taste

Drücken Sie die Taste wiederholt, um die Modi **Dynamisch**, **Standard**, **Weich**, **Game** oder **Anwender** auszuwählen.

SLEEP (Auto-aus): Timer für Ausschaltfunktion

Sie können einen Zeitraum auswählen, nach dem sich TV/AV/RGB-DTV/RGB-PC selbst auf Standby schalten. Drücken Sie die Taste mehrmals, um die Anzahl der Minuten einzustellen.

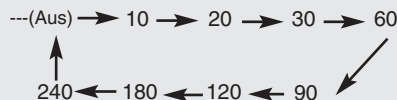

Name und Funktion der Teile

Fernbedienung – Verwenden der Teletext-Funktion

Bitte wählen Sie die richtige Sprache für den Videotext aus. (seite 28)

Anderenfalls wird der Videotext möglicherweise nicht richtig am Bildschirm angezeigt.



TEXT

Ein- und Ausschalten der Teletext-Funktion. Die Hauptindexseite bzw. die zuletzt ausgewählte Seite wird zusammen mit einer Infozeile oben und einer Optionszeile unten auf dem Bildschirm angezeigt.

TIME (UHRZEIT)

Drücken Sie die Taste, um eine Unterseitennummer auszuwählen. Die Unterseitennummer wird unten am Bildschirm angezeigt. Um die Unterseite zu halten oder zu wechseln, drücken Sie die Tasten ROT/GRÜN, ▲ ▼ oder die ZAHLENTasten. Drücken Sie sie erneut, um die Funktion zu verlassen.

MIX

Zeigt die Teletextseiten über dem Fernsehbild an. Um das Fernsehbild auszuschalten, drücken Sie die Taste erneut.

REVEAL (ANZEIGEN) Fragetaste

Drücken Sie die Taste, um ausgeblendete Informationen wie Lösungen zu Rätseln anzuzeigen oder auszublenden. Drücken Sie die Taste erneut, um die Informationen wieder auszublenden.

MODE (MODUS)

Der Modus wird in den Teletext-Modus umgeschaltet.

Gelbe Taste

Meine programme Ein: Wechseln des bevorzugten Kanals

Meine Programme Aus: Anzeige des zuvor angezeigten Fernsehkanals.

Name und Funktion der Teile

Fernbedienung – Verwenden der Teletext-Funktion

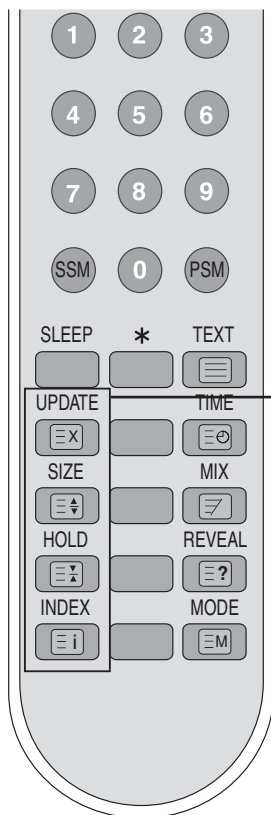

UPDATE

Drücken Sie die Taste, um das Fernsehprogramm anzuzeigen.

Oben am Bildschirm erkennen Sie, dass Sie sich noch im Teletext-Modus befinden. Bevor Sie den Teletext unterbrechen, können Sie eine Seitennummer auswählen. Wenn die Seite gefunden wird, wird die Infozeile kurz angezeigt. Drücken Sie die Taste erneut, um den Teletext wieder anzuzeigen.

SIZE(GRÖSSE)

Drücken Sie die Taste wiederholt, um den oberen Teil, den unteren Teil und dann wieder die normale Seitengröße anzuzeigen.

HOLD(HALTEN)

Drücken Sie die Taste, um den automatischen Wechsel zwischen den Unterseiten zu stoppen. Drücken Sie die Taste erneut, um den automatischen Wechsel wieder einzuschalten.

INDEX

Anzeige der Hauptindexseite.

Name und Funktion der Teile

● Bezeichnung der Tasten auf der Fernbedienung (Typ B)

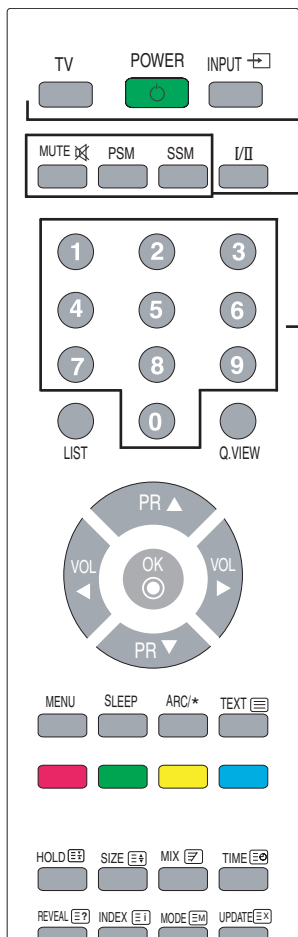

TV: TV-Taste POWER (Ein/Aus) INPUT

Signalquelle

✓ TV
AV1
AV2
RGB

▲▼ OK

Jedes Mal, wenn Sie die Taste „INPUT“ (Eingang) drücken, wird sie geändert zu **TV** → **AV1** → **AV2** → **RGB**.
Wenn für mehrere Sekunden keine Eingabe erfolgt, wechselt die Anzeige automatisch zum ausgewählten Menü.

MUTE

Stellt den Ton ein oder aus.

PSM- (Picture Status Memory - Bildeinstellungen) Taste

Drücken Sie die Taste wiederholt, um die Modi **Dynamisch**, **Standard**, **Weich**, **Game** oder **Anwender** auszuwählen.

SSM- (Sound Status Memory - Klangeinstellungen) Taste

Über diese Taste wählen Sie den Tonklang. Drücken Sie wiederholt, um zwischen **Linear**, **Musik**, **Spielfilm**, **Sport** und **Anwender** zu wählen.

Zahlentasten

Über diese Tasten können Sender direkt ausgewählt bzw. gewechselt werden.

■ **HINWEIS:** Im Falle schwacher Stereosignale bei Stereo- oder Nicam-Stereo-Übertragungen wählen Sie bitte Monoempfang.

● Einlegen von Batterien in die Fernbedienung



1. Nehmen Sie die Batterieabdeckung ab.
2. Legen Sie die Batterien richtig ein (+/-).
3. Schließen Sie die Batterieabdeckung.
 - Entsorgen Sie leere Batterien in Recyclingbehältern, um eine Verschmutzung der Umwelt zu vermeiden.

Name und Funktion der Teile

Bezeichnung der Tasten auf der Fernbedienung

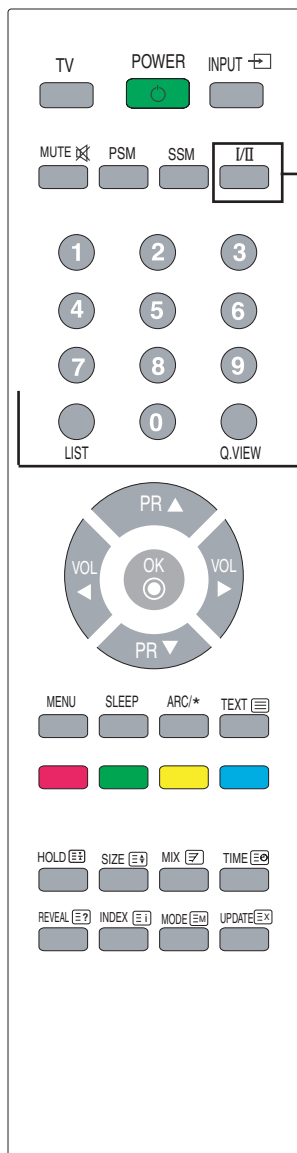

I/II: Zweisprachig und Soundmodusauswahl

Drücken Sie diese Taste, um

[TV]

- bei Stereoübertragungen von **Stereo** zu **Mono** oder bei digitalen Übertragungen von **Nicam Stereo** zu **Nicam Mono** umzuschalten.
- bei Nicam Dual-Übertragungen von **Nicam Dual I** zu **Nicam Dual II** oder **Nicam Dual I+II** umzuschalten.
- bei einer zweisprachigen Übertragung zwischen **Dual I**, **Dual II** oder **Dual I+II** zu wählen:
Dual I sendet die Hauptsendesprache an die Lautsprecher.
Dual II sendet die Nebensendesprache an die Lautsprecher.
Dual I+II sendet jeweils eine Sprache an jeden Lautsprecher.

[AV]

Im AV-Modus können Sie den Ausgabesound für den linken und den rechten Lautsprecher wählen. Drücken Sie die Taste **I/II** wiederholt, um die Soundausgabe auszuwählen.

- L+R: Das Audiosignal von Audioeingang L wird an den linken Lautsprecher und das Audiosignal von Audioeingang R an den rechten Lautsprecher gesendet.
- L+L: Das Audiosignal von Audioeingang L wird an den linken und den rechten Lautsprecher gesendet.
- R+R: Das Audiosignal von Audioeingang R wird an den linken und den rechten Lautsprecher gesendet.

LIST: Senderliste

Anzeige der Senderliste (0~ 99).

Programmliste			
0	C	01	5 C 07
1	C	35	6 C 50
2	C	05	7 C 51
3	C	11	8 C 41
4	C	04	9 C 63

▲▼ ◀▶ OK MENU

Hinweis: Blau angezeigte Fernsehkanäle wurden so eingerichtet, dass sie im Menü „Senderliste ordnen“ übersprungen werden.

Q.VIEW: QUICK VIEW-Taste

Anzeige des zuvor angezeigten Fernsehkanals

Name und Funktion der Teile

● Bezeichnung der Tasten auf der Fernbedienung

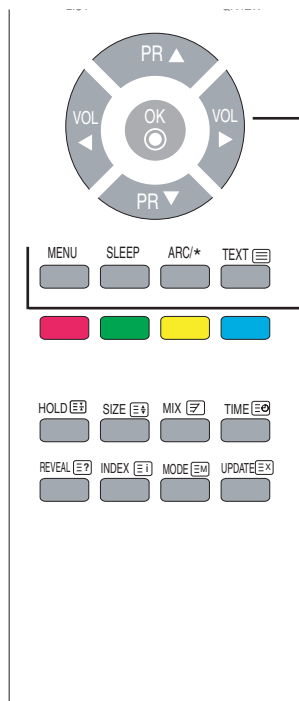

PR (▲ ▼) Tasten

Über diese Tasten können Sie den Sender wechseln.

VOL (◀ ▶) (Lautstärke) Tasten

Über diese Tasten wird die Lautstärke angepasst.

OK Tasten

Diese Taste wird verwendet, wenn Funktionseinstellungen vorgenommen wurden.

MENU (Menü)

Über diese Taste rufen Sie das On Screen Display-Menü auf.

SLEEP (Auto-aus): Timer für Ausschaltfunktion

Sie können einen Zeitraum auswählen, nach dem sich TV/AV/RGB selbst auf Standby schalten. Drücken Sie die Taste mehrmals, um die Anzahl der Minuten einzustellen.

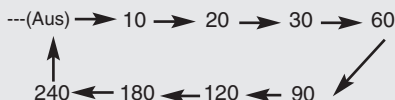

☰ TEXT

Ein- und Ausschalten der Teletext-Funktion. Die Hauptindexseite bzw. die zuletzt ausgewählte Seite wird zusammen mit einer Infozeile oben und einer Optionszeile unten auf dem Bildschirm angezeigt.

Name und Funktion der Teile

Fernbedienung – Verwenden der Teletext-Funktion

Bitte wählen Sie die richtige Sprache für den Videotext aus. (seite 28)

Anderenfalls wird der Videotext möglicherweise nicht richtig am Bildschirm angezeigt.

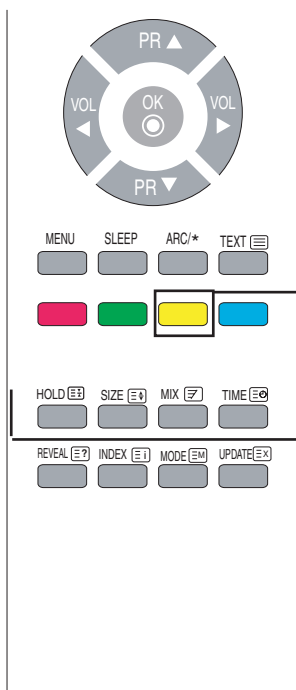

Gelbe Taste

Meine Programme Ein:

Wechseln des bevorzugten Kanals

Meine Programme Aus:

Anzeige des zuvor angezeigten Fernsehkanals.

HOLD(HALTEN)

Drücken Sie die Taste, um den automatischen Wechsel zwischen den Unterseiten zu stoppen. Drücken Sie die Taste erneut, um den automatischen Wechsel wieder einzuschalten.

SIZE(GRÖSSE)

Drücken Sie die Taste wiederholt, um den oberen Teil, den unteren Teil und dann wieder die normale Seitengröße anzuzeigen.

MIX

Zeigt die Teletextseiten über dem Fernsehbild an. Um das Fernsehbild auszuschalten, drücken Sie die Taste erneut.

TIME (UHRZEIT)

Drücken Sie die Taste, um eine Unterseitennummer auszuwählen. Die Unterseitennummer wird unten am Bildschirm angezeigt. Um die Unterseite zu halten oder zu wechseln, drücken Sie die Tasten ROT/GRÜN, ▲ ▼ oder die ZAHLENTasten. Drücken Sie sie erneut, um die Funktion zu verlassen.

Name und Funktion der Teile

Fernbedienung – Verwenden der Teletext-Funktion

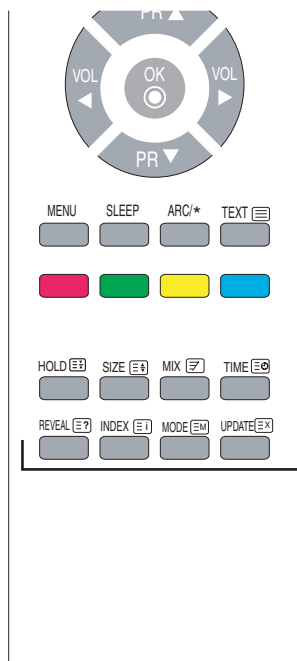

REVEAL (ANZEIGEN) Fragetaste

Drücken Sie die Taste, um ausgeblendete Informationen wie Lösungen zu Rätseln anzuzeigen oder auszublenden. Drücken Sie die Taste erneut, um die Informationen wieder auszublenden.

INDEX

Anzeige der Hauptindexseite.

MODE (MODUS)

Der Modus wird in den Teletext-Modus umgeschaltet.

UPDATE

Drücken Sie die Taste, um das Fernsehprogramm anzuzeigen. Oben am Bildschirm erkennen Sie, dass Sie sich noch im Teletext-Modus befinden. Bevor Sie den Teletext unterbrechen, können Sie eine Seitennummer auswählen. Wenn die Seite gefunden wird, wird die Infozeile kurz angezeigt. Drücken Sie die Taste erneut, um den Teletext wieder anzuzeigen.

Name und Funktion der Teile

● Rückansicht

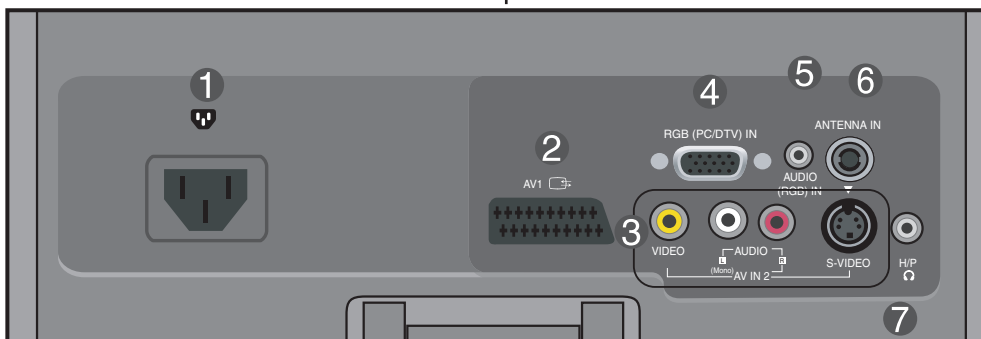
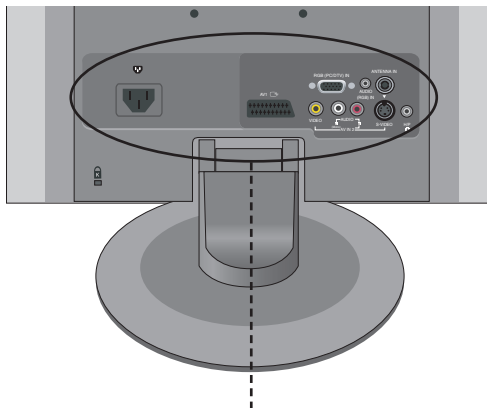

- 1 **Stromanschluss:** Schließen Sie das Stromkabel an.
- 2 **SCART-Eingangs-/Ausgangsbuchse:** Schließen Sie das SCART-Kabel an.
- 3 **AV-Eingangsbuchse**
- 4 **D-Sub-Analogsignalbuchse**
- 5 **TV-Tuner-Buchse:** Schließen Sie hier die Antenne an.
- 6 **PC-Sound-Buchse:** Verbinden Sie sie mit der Buchse an der PC-Soundkarte.
- 7 **Kopfhöreranschluss**

Name und Funktion der Teile

● AV-Eingangsbuchse

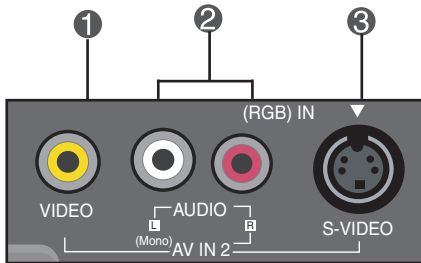

- ❶ **Video Eingangsbuchse**
- ❷ **Audio Eingangsbuchse**
- ❸ **S-Video-Eingangsbuchse**

Anschluss an externe Geräte

■ ■ ■ Anschluss an den PC

1. Vergewissern Sie sich zunächst, dass der Computer, das Produkt und die Peripheriegeräte ausgeschaltet sind. Schließen Sie dann das Kabel für das Eingangssignal an.

Rückseite des Produkts

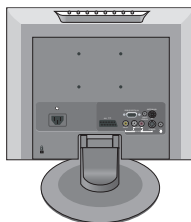

Beim Anschluss des D-Sub-Signaleingangskabels

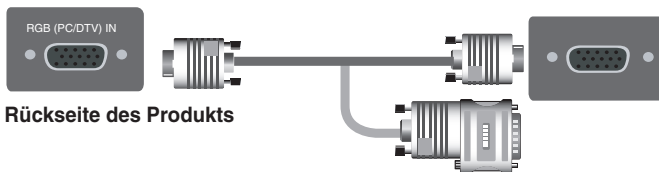

Rückseite des Produkts

Macintosh-Adapter (nicht enthalten)

Verwenden Sie den Standard-Macintosh-Adapter, da der auf dem Markt erhältliche Adapter nicht kompatibel ist (unterschiedliches Signalsystem).

2. Schließen Sie das Audiokabel an.

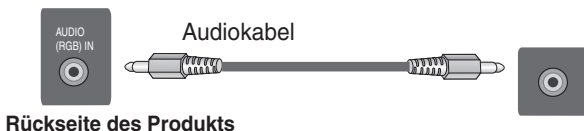

Rückseite des Produkts

- Prüfen Sie die Soundkarten-Ausgangsbuchse vor dem Anschluss an das Produkt.
Wenn die PC-Soundkarte sowohl Speaker Out als auch Line Out unterstützt, wechseln Sie durch Einstellung des Jumpers oder der PC-Anwendung zu Line Out (weitere Informationen hierzu finden Sie im Handbuch der Soundkarte).
- **Speaker Out** : Die Buchse, die mit dem Lautsprecher verbunden ist, der nicht mit einem Verstärker versehen ist
- ***Line Out** : Die Buchse, die mit dem Lautsprecher verbunden ist, der mit einem Verstärker versehen ist
Wenn der Audio Out der PC-Soundkarte nur einen Speaker Out besitzt, verringern Sie die PC-Lautstärke.
Dieses Produkt ist mit einem Verstärker ausgestattet.

Anschluss an externe Geräte

3. Schließen Sie das Stromkabel an.

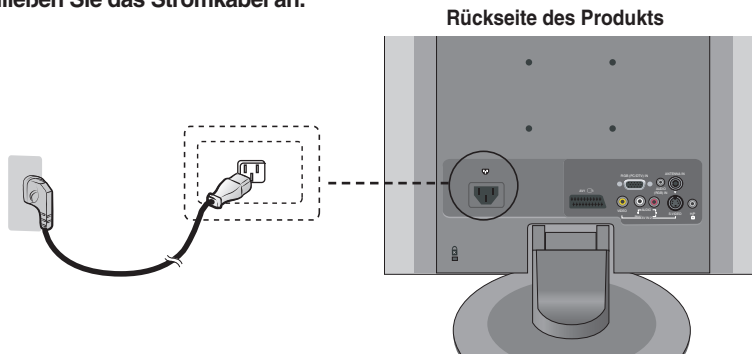

4. ① Durch Drücken der Ein-/Aus-Taste auf dem Gerätes schalten Sie den Strom ein.

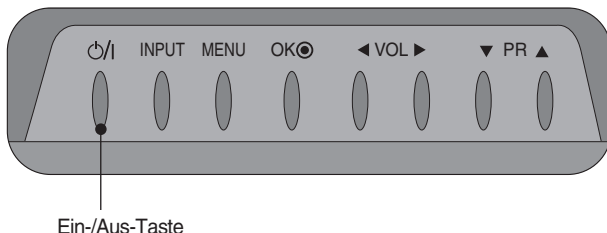

② Schalten Sie den PC ein.

5. Wählen Sie ein Eingangssignal. Drücken Sie INPUT auf der Fernbedienung, um das Eingangssignal auszuwählen.

INPUT → OK

Oder drücken Sie oben am Produkt INPUT (Eingang).

INPUT → OK

- Wählen Sie RGB aus

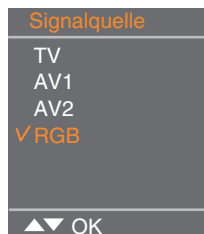

Jedes Mal, wenn Sie die Taste „INPUT“ (Eingang) drücken, wird sie geändert zu

TV → AV1 → AV2 → RGB.

Wenn für mehrere Sekunden keine Eingabe erfolgt, wechselt die Anzeige automatisch zum ausgewählten Menü.



Hinweis

- Schließen Sie den Computer direkt an eine geerdete Steckdose oder Steckerleiste an.

Anschluss an externe Geräte

■ ■ ■ Anschluss an Videorekorder/DVD-Player

1. Schließen Sie das Video-/Audiokabel (siehe unten) und dann das Stromkabel (siehe Seite 18) an.

- A** Bei Anschluss über ein RCA-Kabel
- Schließen Sie den Eingangsanschluss der Farbe entsprechend an

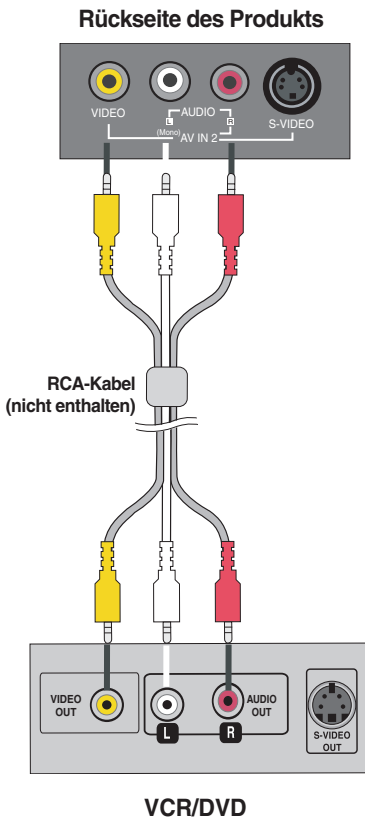

- B** Anschluss eines S-Video-Kabels
- Verwenden Sie den S-Video-Eingangsanschluss, um Filme bei hoher Bildqualität ansehen zu können.

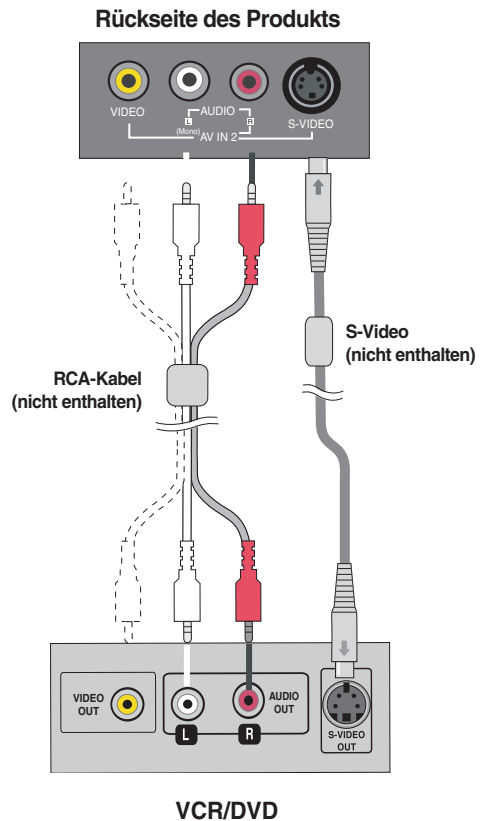

Hinweis

- Wenn gleichzeitig ein RCA- und ein S-VIDEO-Kabel angeschlossen werden soll, erfolgt zuerst der Anschluss des S-VIDEO-Kabels.

Anschluss an externe Geräte

C Bei Anschluss über ein SCART-Kabel

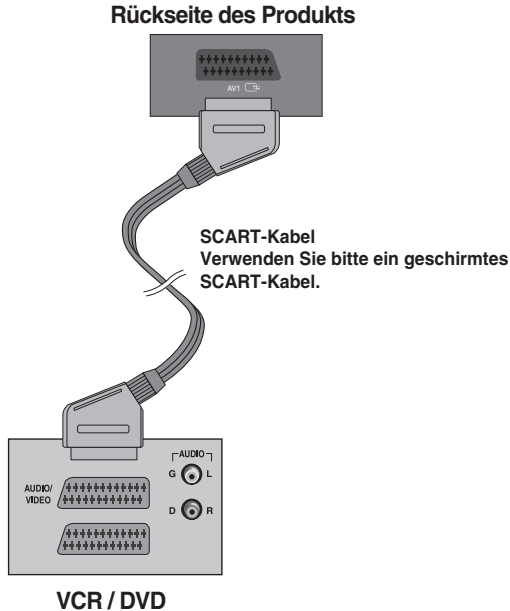

2. Wählen Sie ein Eingangssignal. Drücken Sie INPUT auf der Fernbedienung, um das Eingangssignal auszuwählen.

INPUT → OK

Oder drücken Sie oben am Produkt INPUT (Eingang).

INPUT → OK

A Bei Anschluss über ein RCA-Kabel
• Wählen Sie **AV2** aus.

C Bei Anschluss über ein SCART-Kabel
• Wählen Sie **AV1** aus.

B Anschluss des S-Video-Kabels
• Wählen Sie **AV2** aus.

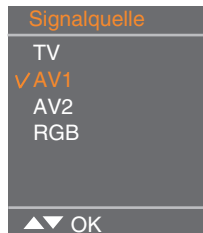
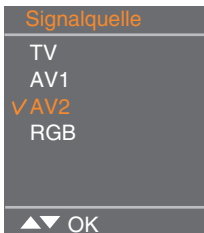

Jedes Mal, wenn Sie die Taste „INPUT“ (Eingang) drücken, wird sie geändert zu
TV → AV1 → AV2 → RGB.

Wenn für mehrere Sekunden keine Eingabe erfolgt, wechselt die Anzeige automatisch zum ausgewählten Menü.

Anschluss an externe Geräte

■ ■ ■ D-Sub Anschluss mit der DVD-/Set-top-Box

1. Schließen Sie das Video-/Audio-Kabel, wie in der unten stehenden Abbildung dargestellt, und dann das Netzkabel (siehe Seite 18) an.

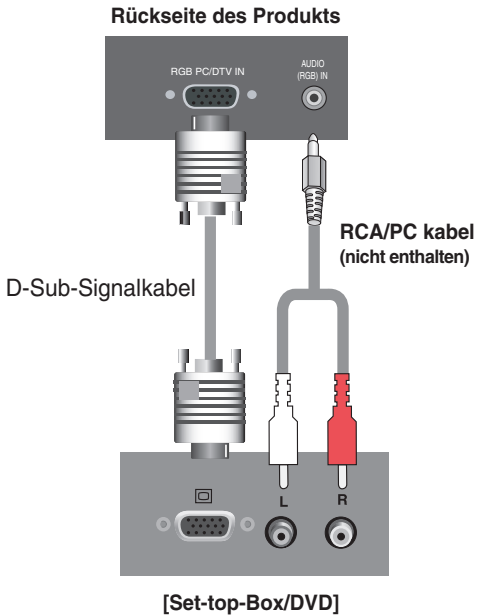

2. Wählen Sie ein Eingangssignal.
Drücken Sie INPUT auf der Fernbedienung, um das Eingangssignal auszuwählen.

INPUT → OK

Oder drücken Sie oben am Produkt INPUT (Eingang).

INPUT → OK

- Wählen Sie RGB

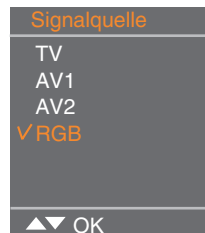

Jedes Mal, wenn Sie die Taste „INPUT“ (Eingang) drücken, wird sie geändert zu
TV → AV1 → AV2 → RGB.

Wenn für mehrere Sekunden keine Eingabe erfolgt, wechselt die Anzeige automatisch zum ausgewählten Menü.

Anschluss an externe Geräte

■ ■ ■ Ansehen von TV-Programmen

1. Prüfen Sie, ob das Antennenkabel an der Rückseite des Produkts angeschlossen ist, und schließen Sie dann das Stromkabel an.

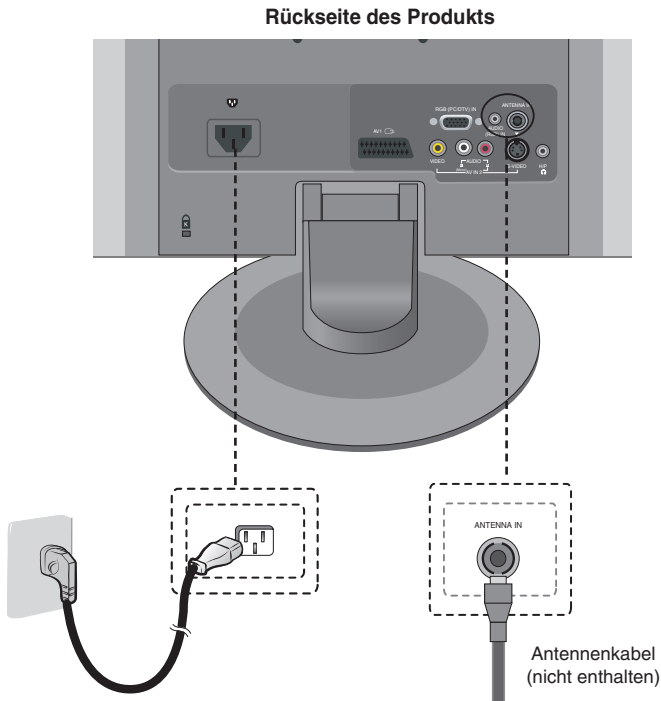

2. Wählen Sie ein Eingangssignal.
Drücken Sie **INPUT** auf der Fernbedienung, um das Eingangssignal auszuwählen.

INPUT → OK

Oder drücken Sie oben am Produkt **INPUT** (Eingang).

INPUT → OK

- Wählen Sie **TV** aus.

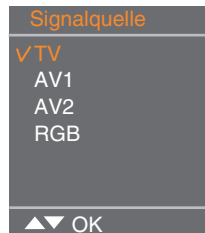

Jedes Mal, wenn Sie die Taste „INPUT“ (Eingang) drücken, wird sie geändert zu
TV → AV1 → AV2 → RGB.

Wenn für mehrere Sekunden keine Eingabe erfolgt, wechselt die Anzeige automatisch zum ausgewählten Menü.

Anordnung der Kabel mit dem Kabelmanagement

1. Ordnen Sie die Kabel in der Mitte an (siehe Abbildung).

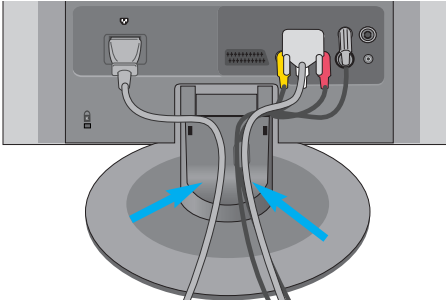

2. Setzen Sie das Kabelmanagement in die dafür vorgesehene Vertiefung ein.

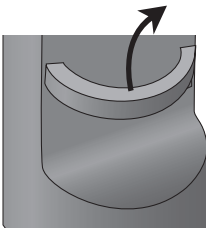
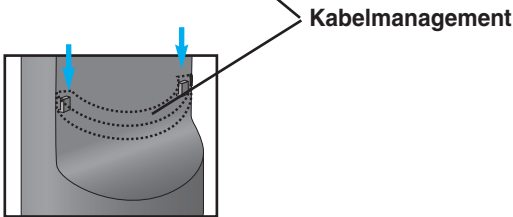
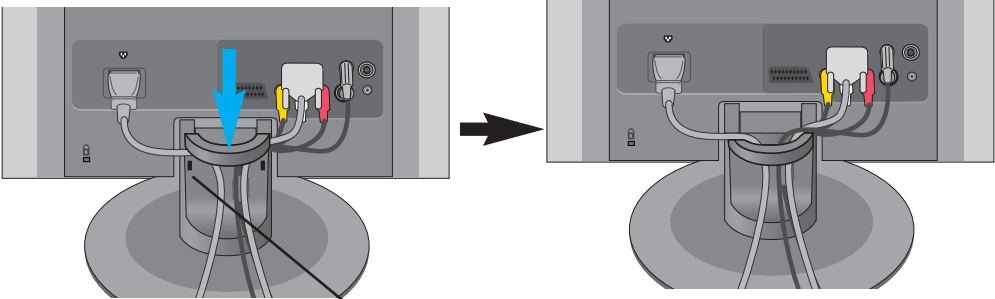

Halten Sie das Kabelmanagement fest und heben Sie es an, um es zu entfernen.

Warnung

- Verwenden Sie das Kabelmanagement nicht als Griff für das Produkt.
- Üben Sie keinen Druck auf das Kabelmanagement aus.

Auswählen und Einstellen des Bildschirms

● Name der Tasten der Bildjustierung

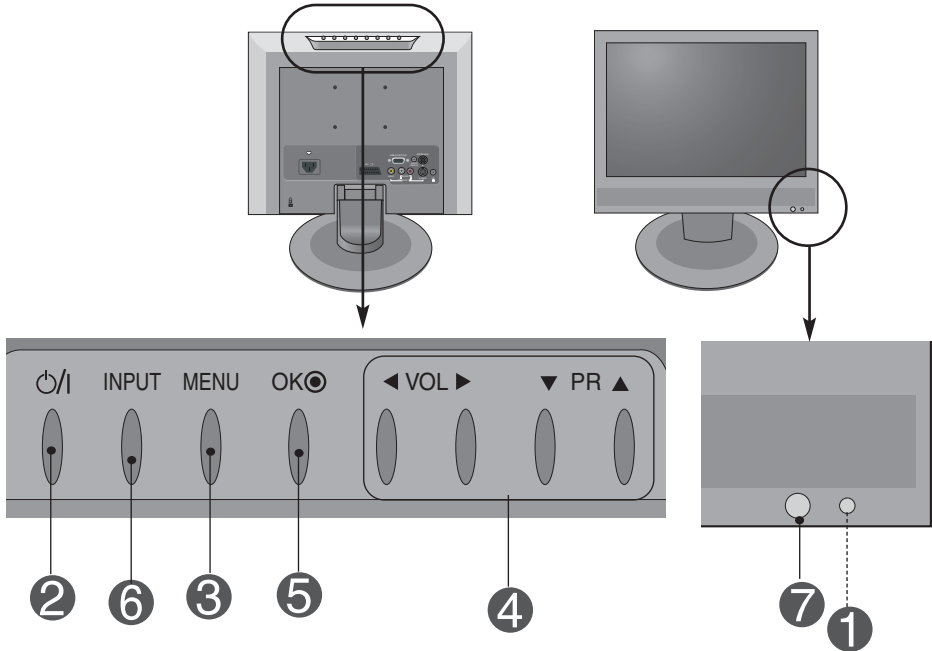

1

Betriebsanzeige

- Diese Anzeige leuchtet grün, wenn das Display im Normalzustand arbeitet (Modus „Ein“). Befindet sich das Display im Standby-Modus (Energiesparmodus), leuchtet diese Anzeige rot.

2

Ein/Aus-Sensor

- Berühren Sie den Ein/Aus-Sensor.

3

MENU- (Menü) Taste

- Verwenden Sie diese Taste, um das OSD- (On Screen Display) Menü ein-/auszublenden.

4

OSD-Auswahl-/Einstelltasten

- Verwenden Sie diese Taste, um Menüpunkte auszuwählen oder die Einstellungen in der OSD-Anzeige anzupassen.



- Verwenden Sie diese Taste, um den Kanal für das TV-Signal zu steuern.



- Regeln Sie die Lautstärke.

Lautstärke

30

Auswählen und Einstellen des Bildschirms

● Name der Tasten der Bildjustierung

- 5** **Taste OK** Normalerweise verwenden Sie zur Auswahl im Menü die Taste OK. Wenn kein Menü auf dem Bildschirm angezeigt wird, werden durch das Drücken der Taste OK Informationen über die aktuelle Eingangsquelle angezeigt.

- 6** **INPUT Taste**
- | | | |
|-----|--------------------|--------------|
| TV | Fernsehen | Signalquelle |
| AV1 | SCART | TV |
| AV2 | CVBS, S-Video | AV1 |
| RGB | D-Sub-Analogsignal | AV2 |
| | | V RGB |
| | | ▲▼ OK |







Jedes Mal, wenn Sie die Taste „INPUT“ (Eingang) drücken, wird sie geändert zu
TV → AV1 → AV2 → RGB.

Wenn für mehrere Sekunden keine Eingabe erfolgt, wechselt die Anzeige automatisch zum ausgewählten Menü.

- 7** **IR-Empfänger** • Einheit, die das Signal der Fernbedienung empfängt

Auswählen und Einstellen des Bildschirms

● OSD- (On-Screen-Display) Menü

Symbol	Funktionsbeschreibung
 SENDER	Einstellen/Auswählen der Kanäle bei Verwendung des TV-Geräts
 BILD	Einstellen der Bildfunktion
 TON	Einstellen der Tonfunktion
 ZEIT	Einstellen der Zeitfunktion
 SPEZIELL	Auswählen der Funktion „Einstellungen“
 ANZEIGE	Einstellen der Funktion „Anzeige“

Hinweis OSD (On-Screen-Display)

Aufgrund der grafischen Darstellung können Sie den Screen-Status bequem über die OSD-Funktion einstellen.

Auswählen und Einstellen des Bildschirms

OSD- (On Screen Display) Bildschirm-Zuordnungsreihenfolge

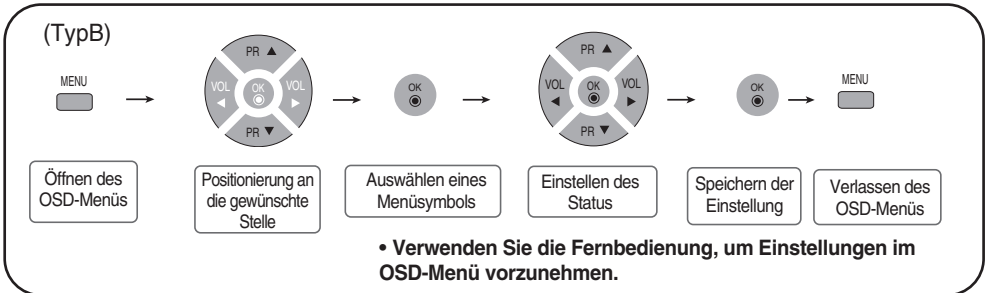
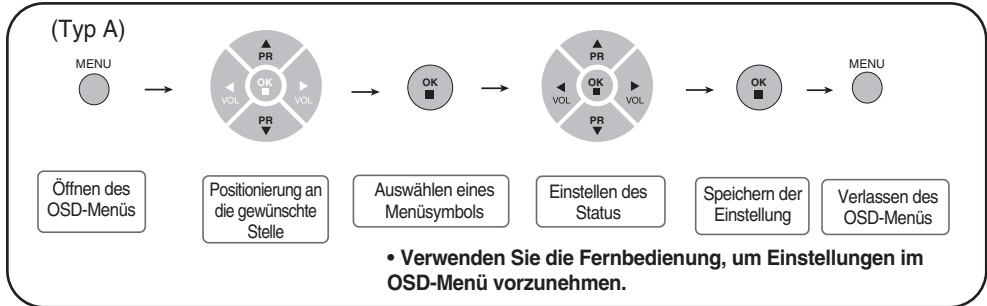

- 1 Drücken Sie die Taste **MENU** (Menü). Das OSD-Hauptmenü wird angezeigt.
- 2 Um auf eine Steuerung zuzugreifen, verwenden Sie die Tasten ▼ ▲ .
- 3 Wenn das gewünschte Symbol markiert ist, drücken Sie die Taste **OK**.
- 4 Verwenden Sie die Tasten ▼ ▲ ◀ ▶ , um jeweils die gewünschte Stufe einzustellen.
- 5 Akzeptieren Sie die Änderungen über die Taste **OK**.
- 6 Verlassen Sie das OSD über die Taste **MENU** (Menü).

Auswählen und Einstellen des Bildschirms

Onscreen-Menü-Sprach-/Länderauswahl

Beim ersten Einschalten wird das Installationsmenü auf dem Bildschirm des Produkts angezeigt.



1. Drücken Sie ▼▲◀▶ und dann **OK**, um die gewünschte Sprache auszuwählen.
2. Drücken Sie ▼▲◀▶ und dann **OK**, um Ihr Land auszuwählen.

*Wenn Sie die Sprach-/Länderauswahl ändern wollen

1. Drücken Sie MENU (Menü) und dann ▼▲, um das Menü **SPEZIELL** aufzurufen.
2. Drücken Sie▶ und dann ▼▲, um „Language“ (Sprache) auszuwählen.
Die Menüs können auf dem Bildschirm in der von Ihnen gewünschten Sprache angezeigt werden.
Oder drücken Sie▶ und dann ▼▲, um „Country“ (Land) auszuwählen.
3. Drücken Sie▶ und dann ▼▲◀▶, um die gewünschte Sprache bzw. das gewünschte Land auszuwählen.
4. Drücken Sie **OK**.
5. Drücken Sie mehrmals MENÜ (MENU), um zur normalen TV-Anzeige zurückzukehren.

Hinweis

- Wenn Sie das Installationsmenü nicht über die Taste MENU (Menü) oder ein Timeout des OSD (On Screen Display) schließen, wird es immer angezeigt, wenn Sie das Gerät einschalten, bis Sie den Einrichtungsvorgang beenden.
- Wenn Sie das falsche Land auswählen, wird der Teletext unter Umständen nicht richtig am Bildschirm angezeigt und es können Probleme bei der Verwendung des Teletexts auftreten.
- Hebräisch wird bei der Installation für jene Länder angezeigt, in denen hebräische Sprachen verwendet werden.

Auswählen und Einstellen des Bildschirms



Einstellen/Auswählen der Kanäle bei Verwendung des TV-Geräts

Auto. programm.

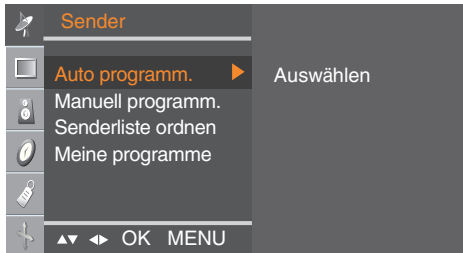

Fernsehnorm Drücken Sie die Tasten \blacktriangledown \blacktriangle , um die Fernsehnorm des Landes oder Erdteils einzustellen, aus dem Sie die Fernsehkanäle empfangen möchten.
* Unterstützender Kanal : C(V/UHF 02~69) S(S-Kanal 01~41)
BG: PAL B/G, SECAM B/G (Europa/Osteuropa)
I: PAL I/II (GB/Irland)
DK: PAL D/K, SECAM D/K (Osteuropa)
L: SECAM L/L' (Frankreich)

Speichern ab Zur Auswahl einer Sendernummer oder Eingabe der Programmnummer mit den Zahlentasten, ab der Sie die Suche nach neuen Kanälen starten möchten. Wenn Sie die zuvor gespeicherten Kanäle 1 bis 10 speichern möchten, geben Sie die Programmnummer 11 ein. Ihr Fernsehgerät beginnt ab Nummer 11 aufwärts zu suchen.
*Verfügbare Speicherplätze: 0~99

Suchen Drücken Sie **OK** oder \blacktriangleright , um die automatische Programmierung zu starten. Das Gerät sucht nach allen verfügbaren TV-Kanälen und speichert diese automatisch. Drücken Sie **MENU** (Menü), um die auto. Programmierung zu beenden. Wenn die auto. Programmierung beendet ist, wird das Menü „Senderliste“ angezeigt.

Manuell programm.

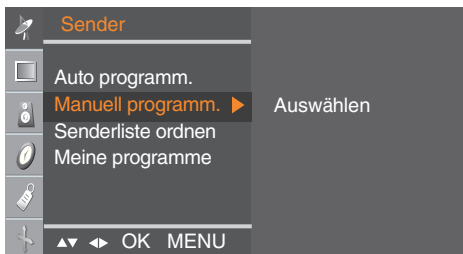

Zur Änderung des Kanals.
(Ändern Sie die Punkte im Menü „Manuell Programmieren“ und drücken Sie MENU (Menü), um die Einstellungen zu speichern.)

Speichern Drücken Sie die Tasten \blacktriangleleft \blacktriangleright , um die Kanalnummer auszuwählen oder die Sendernummer über die Zahlentasten dort einzugeben, wo Sie den Kanal speichern möchten.

Fernsehnorm Drücken Sie die Tasten \blacktriangledown \blacktriangle , um die Fernsehnorm des Landes oder Erdteils einzustellen, aus dem Sie die Fernsehkanäle empfangen möchten.
BG: PAL B/G, SECAM B/G (Europa/Osteuropa)
I: PAL I/II (GB/Irland)
DK: PAL D/K, SECAM D/K (Osteuropa)
L: SECAM L/L' (Frankreich)

Auswählen und Einstellen des Bildschirms



Einstellen/Auswählen der Kanäle bei Verwendung des TV-Geräts

- Frequenzband** Verwenden Sie die Tasten ▼ ▲ um VHF/UHF für Antennenkanäle oder „Cable“ (Kabel) für Kabelkanäle auszuwählen.
Zur Auswahl des Kanal-Empfangstyps: : VHF/UHF/Cable (Kabel).
- Kanal** Wenn Sie die Kanalnummer kennen, geben Sie sie direkt über die Zahlentasten 0 bis 9 ein.
- Feinabst.** Ein schlechter Senderempfang kann über die Feinabstimmung verbessert werden.
Stellen Sie über die Tasten ◀ ▶ die optimale Bild- und Tonqualität ein.
- Suchen** Verwenden Sie die Tasten ◀ ▶ , um vorwärts oder rückwärts nach dem nächsten Kanal zu suchen.
- Name** Zur Anzeige des jeweiligen Kanalnamens
Der gespeicherte Name kann geändert bzw. ein Name für einen neuen TV-Kanal eingegeben werden. Den Sendernummern 0 bis 99 kann ein bis zu 5-stelliger Name zugewiesen werden.
Drücken Sie die Tasten ◀ ▶ , um den Cursor an die Stelle zu bewegen, die verändert werden soll. -> Drücken Sie die Tasten ▼ ▲ , um ein Zeichen auszuwählen (Leerzeichen, Zahlen 0~9 und die Buchstaben A~Z, +,-) -> Drücken Sie **OK** oder **MENU** (Menü).

Senderliste ordnen



- Löschen** Drücken Sie die Tasten ▼ ▲ ◀ ▶ , um einen TV-Kanal auszuwählen, der gelöscht werden soll. -> Drücken Sie die rote Taste auf der Fernbedienung. -> Die Hintergrundfarbe des ausgewählten Kanals wird rot.
Drücken Sie die Taste nochmals, um den gewählten Kanal zu löschen.
Alle folgenden Kanäle werden um eine Position nach oben verschoben
- Kopieren** Drücken Sie die Tasten ▼ ▲ ◀ ▶ , um einen TV-Kanal auszuwählen, der kopiert werden soll. -> Drücken Sie die grüne Taste auf der Fernbedienung. Alle folgenden Kanalnummern werden um eine Position nach unten verschoben
- Bewegen** Drücken Sie die Tasten ▼ ▲ ◀ ▶ , um einen TV-Kanal auszuwählen, der verschoben werden soll. -> Drücken Sie die gelbe Taste auf der Fernbedienung. -> Drücken Sie die Tasten ▼ ▲ ◀ ▶ , um den TV-Kanal auf die gewünschte Kanalnummer zu setzen. -> Drücken Sie nochmals die gelbe Taste, um diese Funktion zu deaktivieren.
- Überspr.** Drücken Sie die Tasten ▼ ▲ ◀ ▶ , um einen TV-Kanal auszuwählen, der übersprungen werden soll. -> Drücken Sie die blaue Taste auf der Fernbedienung. Der übersprungene TV-Kanal wird blau angezeigt.

Auswählen und Einstellen des Bildschirms



Einstellen/Auswählen der Kanäle bei Verwendung des TV-Geräts

Meine programme



Über diese Funktion können Sie Ihre Lieblingssender direkt auswählen (8 Kanäle). Drücken Sie die Tasten ▼▲◀▶, um eine Kanalnummer auszuwählen.

* **Gelbe Taste (Fernbedienung):**

Meine Programme Ein: Wechseln des bevorzugten Kanals

Meine Programme Aus : Anzeige des zuvor angezeigten Fernsehkanals.

Auswählen und Einstellen des Bildschirms



Einstellung der Bildfunktion (RGB-PC)

Bildeinstellungen



Die Funktion **Bildeinstellungen** stellt die Bildqualität des Bildschirms automatisch ein.

- **Dynamisch**
Wählen Sie diese Option für ein scharfes Bild.
- **Standard**
Die allgemeinste und natürlichste Bildeinstellung.
- **Weich**
Wählen Sie diese Option für ein weiches Bild.
- **Game**
Wählen Sie diese Option für ein dynamisches Bild beim Spielen von Games.
- **Anwender**
Wählen Sie diese Option für benutzerdefinierte Einstellungen.

CSM



Auswahl einer voreingestellten Farbpalette

- **9300K**
Leicht lila getöntes Weiß
- **6500K**
Leicht bläuliches Weiß
- **sRGB**
Verringern Sie die Helligkeit leicht.
- **Anwender**
Wählen Sie diese Option für benutzerdefinierte Einstellungen.
Rot/Grün/Blau
Wählen Sie Ihre eigenen Farbstufen.

Grund-einstellung Stellt die voreingestellten Werte für PSM, CSM wieder her.

Auswählen und Einstellen des Bildschirms



Einstellung der Bildfunktion (TV/Video/RGB-DTV)

Bildeinstellungen



Die Funktion **Bildeinstellungen** stellt die Bildqualität des Bildschirms automatisch ein.

- **Dynamisch**
Wählen Sie diese Option für ein scharfes Bild.
- **Standard**
Die allgemeinste und natürlichste Bildeinstellung.
- **Weich**
Wählen Sie diese Option für ein weiches Bild.
- **Game**
Wählen Sie diese Option für ein dynamisches Bild beim Spielen von Games.
- **Anwender**
Wählen Sie diese Option für benutzerdefinierte Einstellungen.

CSM

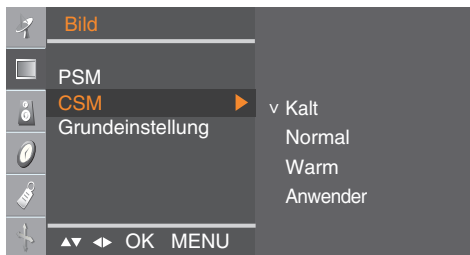

Auswahl einer voreingestellten Farbpalette.

- **Kalt**
Leicht lila getöntes Weiß
- **Normal**
Leicht bläuliches Weiß.
- **Warm**
Leicht rötliches Weiß
- **Anwender**
Wählen Sie diese Option für benutzerdefinierte Einstellungen.
Rot/Grün/Blau
Wählen Sie Ihre eigenen Farbstufen.

Grundeinstellung Stellt die voreingestellten Werte für PSM, CSM wieder her.

Auswählen und Einstellen des Bildschirms



Einstellen der Tonfunktion

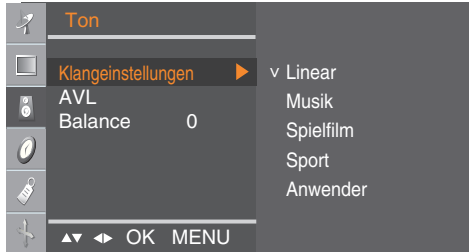

Klangeinstellungen

Es wird automatisch die beste Tonqualität für den aktuellen Videotyp gewählt.

- **Linear:** Der klarste und natürlichste Klang
- **Musik:** Wählen Sie diese Option für einen unverfälschten Ton beim Anhören von Musik.
- **Spielfilm:** Wählen Sie diese Option für sublimen Klang.
- **Sport:** Wählen Sie diese Option, wenn Sie sich Sportübertragungen ansehen.
- **Anwender:** Wählen Sie diese Option für benutzerdefinierte Audioeinstellungen.

AVL

Automatische Anpassung ungleichmäßiger Lautstärkepegel in allen Kanälen oder Signalen auf das passendste Niveau. Wählen Sie **Ein** zur Auswahl dieser Funktion.

Balance

Wählen Sie diese Option, um den Ton zwischen linkem und rechtem Lautsprecher auszugleichen.

Auswählen und Einstellen des Bildschirms



Einstellen der Zeitfunktion

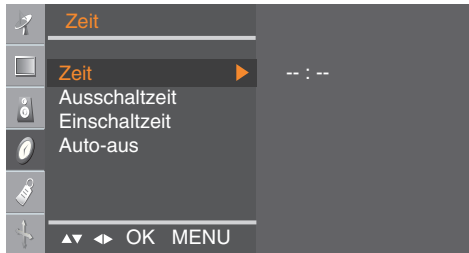

Zeit

Über diese Funktion können Sie die aktuelle Zeit einstellen.

Vor der Verwendung der Funktion **Ein-/Ausschaltzeit** müssen Sie die **Zeit** richtig einstellen.

- 1) Drücken Sie **MENU** (Menü) und dann **▼▲**, um das Menü **Zeit** aufzurufen.
- 2) Drücken Sie **▶** und dann **▼▲**, um das Menü **Zeit** aufzurufen.
- 3) Drücken Sie **▶** und dann **▼▲**, um die Stunden (00~23) einzustellen.
- 4) Drücken Sie **▶** und dann **▼▲**, um die Minuten (00~59) einzustellen.
Die Standardeinstellung lautet **_ : _**.
- 5) Drücken Sie **OK/MENU** (OK/Menü), um die Einstellungen zu speichern.

Ein-/ Ausschaltzeit

Über die **Ausschaltzeit** wird das Produkt automatisch zur eingestellten Uhrzeit ausgeschaltet.

- 1) Drücken Sie **MENU** (Menü) und dann **▼▲**, um das Menü **Zeit** aufzurufen.
- 2) Drücken Sie **▶** und dann **▼▲**, um **Einschaltzeit** oder **Ausschaltzeit** auszuwählen.
- 3) Drücken Sie **▶** und dann **▼▲**, um die Stunden (00~23) einzustellen.
- 4) Drücken Sie **▶** und dann **▼▲**, um die Minuten (00~59) einzustellen.
- 5) Drücken Sie **▶** und dann **▼▲**, um **Ein** oder **Aus** auszuwählen.
- 6) Nur für die **Einschaltfunktion**: Drücken Sie **▶** und dann **▼▲**, um die Lautstärke und den Sender einzustellen.
- 7) Drücken Sie **OK/MENU** (OK/Menü), um die Einstellungen zu speichern.

Auto-aus

Wenn **Auto-aus** aktiv ist und kein Eingangssignal anliegt, schaltet das Fernsehgerät automatisch nach 10 Minuten in den Standby-Modus um.

- 1) Drücken Sie **MENU** (Menü) und dann **▼▲**, um das Menü **Auto-aus** aufzurufen.
- 2) Drücken Sie **▶** und dann **▼▲**, um **Ein** oder **Aus** auszuwählen.
- 3) Drücken Sie **OK/MENU** (OK/Menü), um die Einstellungen zu speichern.

Hinweis



- Im Falle einer Stromunterbrechung (Abziehen des Stromkabels oder Stromausfall), muss die **Zeit** neu eingestellt werden.
- Zwei Stunden nach Einschalten des Geräts durch die Funktion **Einschaltzeit** wird es automatisch ausgeschaltet, wenn keine Taste gedrückt wurde.
- Wenn die **Ein-/Ausschaltzeit** ausgewählt wurde, werden die Funktionen täglich zur eingestellten Zeit aktiv.
- Die **Ausschaltfunktion** überschreibt die **Einschaltfunktion**, wenn beide auf die gleiche Zeit eingestellt sind.
- Das Gerät muss ausgeschaltet sein, damit die Funktion **Einschaltzeit** aktiviert wird.
- Wenn das Gerät zwei Stunden nach Einstellung der **Einschaltzeit** kein Signal empfängt, schaltet es sich **Auto-aus**.

Auswählen und Einstellen des Bildschirms



Auswählen der Funktion „Einstellungen“



Sprache (Language)

Zur Auswahl der Sprache, in der die Steuerbezeichnungen angezeigt werden sollen.

Land

Bitte wählen Sie die richtige Sprache für den Videotext aus. Anderenfalls wird der Videotext möglicherweise nicht richtig am Bildschirm angezeigt. Diese Funktion ist in einigen Ländern nicht verfügbar.

Verriegelung

Verwenden Sie die Tasten **▼▲** zur Auswahl von **Ein** oder **Aus**. Das Gerät kann so eingestellt werden, dass es nur mit einer Fernbedienung verwendet werden kann. Diese Funktion kann eine unbefugte Anzeige verhindern.

Um die OSD-Menüeinstellung zu verriegeln, setzen Sie **Verriegelung** auf „**Ein**“.

Durch folgende Schritte können Sie die Verriegelung aufheben:

* Drücken Sie die Taste **MENU** (Menü) auf der Fernbedienung und setzen Sie **Verriegelung** auf „**Aus**“.

DDC-CI

DDC/CI (Display Data Channel Command Interface) ist ein Kommunikationsprotokoll für die Kommunikation zwischen PC und Monitor. Über die DDC/CI-Funktion können Bildschirmeinstellungen über den PC vorgenommen werden und müssen nicht über das OSD-Menü am Bildschirm vorgenommen werden. Der Monitor kann über den PC eingestellt werden, wenn eine Verbindung zwischen PC und Monitor besteht und sich DDC/CI im Status ON (Ein) befindet. Der Monitor kann nicht über den PC eingestellt werden, wenn die Kommunikation zwischen PC und Monitor nicht möglich ist, weil sich DDC/CI im Status OFF (Aus) befindet.

Auswählen und Einstellen des Bildschirms



Einstellen der Funktion „Anzeige“



Auto konfig. Über diese Taste stellen Sie **Bildposition**, **Takt** und **Taktrate** automatisch ein. (Nicht im RGB Modus verfügbar.)

Manuelle konfig. Über diese Taste stellen Sie **Bildposition**, **Takt** und **Taktrate** manuell ein.

- **H-Position**
Verschieben des Bilds nach links oder rechts
- **V-Position**
Verschieben des Bilds nach oben oder unten
- **Takt** (Nicht im RGB Modus verfügbar.)
Über diese Funktion minimieren Sie etwaige vertikale Balken oder Streifen im Bildhintergrund.
Auch die horizontale Bildgröße wird geändert.
- **Taktrate** (Nicht im RGB Modus verfügbar.)
Über diese Funktion stellen Sie die Bildschärfe ein. Über diese Option können Sie horizontale Störungen beseitigen und die Darstellung von Text schärfer einstellen.

Grundeinstellung Verwenden Sie diese Funktion, um das Produkt auf die Voreinstellung ab Werk zu setzen. Die Sprachauswahl wird jedoch nicht voreingestellt.

Fehlerbehebung

Es wird kein Bild angezeigt.

- Ist das Stromkabel angeschlossen?
 - Leuchtet die Betriebsanzeige?
 - Das Stromkabel ist angeschlossen, die Betriebsanzeige leuchtet grün, doch es wird nur ein äußerst dunkles Bild angezeigt.
 - Leuchtet die Betriebsanzeige rot?
 - Wird die Meldung „Out of range“ angezeigt?
 - Wird die Nachricht „Signalkabel prüfen“ angezeigt?
- Prüfen Sie, ob das Stromkabel ordnungsgemäß an die Steckdose angeschlossen ist.
 - Prüfen Sie, ob der Stromschalter eingeschaltet ist.
 - Stellen Sie Helligkeit und Kontrast erneut ein.
 - Wenn sich das Produkt im Stromsparmodus befindet, bewegen Sie die Maus oder drücken Sie eine beliebige Taste.
 - Das Signal vom PC (der Videokarte) befindet sich außerhalb des vertikalen oder horizontalen Frequenzbereichs, der vom Produkt unterstützt wird. Stellen Sie den Frequenzbereich erneut ein und ziehen Sie die Spezifikationen in diesem Benutzerhandbuch zu Rate.
 - * **Maximale Auflösung**
17": 1280 x 1024 bei 60 Hz
19": 1280 x 1024 bei 60 Hz
 - Das Signalkabel zwischen PC und Produkt ist nicht angeschlossen. Prüfen Sie das Signalkabel.
 - Drücken Sie „INPUT“ auf der Fernbedienung und prüfen Sie das Eingangssignal.

Bei angeschlossenem Produkt wird die Nachricht „Unbekanntes Produkt“ angezeigt.

- Haben Sie den Treiber installiert?
- Installieren Sie den Produkttreiber, der mit dem Produkt geliefert wurde, oder laden Sie ihn sich von der Website herunter (<http://www.lge.com>).
 - Prüfen Sie im Benutzerhandbuch der Grafikkarte, ob die Plug&Play-Funktion unterstützt wird.



Hinweis

* **Vertikale Frequenz:** Damit sich der Anwender ein Bild auf dem Bildschirm ansehen kann, sollte sich das Bild mehrere Male pro Sekunde wie bei einer Leuchtstofflampe ändern. Die vertikale Frequenz oder Bildwiederholrate gibt an, wie oft ein Bild pro Sekunde angezeigt wird. Sie wird in Hz angegeben.

* **Horizontale Frequenz:** Das horizontale Intervall gibt an, wie oft eine Vertikale angezeigt wird. Teilt man die Zahl 1 durch das horizontale Intervall, kann die Häufigkeit, mit der horizontale Linien pro Sekunde angezeigt werden, als horizontale Frequenz angegeben werden. Sie wird in Hz angegeben.

Fehlerbehebung

Das Bild am Bildschirm sieht nicht wie üblich aus.

- Ist die falsche Bildschirmposition eingestellt?
 - Werden im Bildschirmhintergrund dünne Linien angezeigt?
 - Horizontale Störungen treten auf oder Zeichen werden verwischt angezeigt.
- Gehen Sie auf „Bildlage“ im OSD-Menü.
 - Prüfen Sie, ob Auflösung und Frequenz der Grafikkarte vom Produkt unterstützt werden. Wenn die Frequenz außerhalb des Frequenzbereichs liegt, stellen Sie die empfohlene Auflösung über „Systemsteuerung“ – „Anzeige“ – „Einstellungen“ ein.
 - Gehen Sie auf „Takt“ im OSD-Menü.
 - Gehen Sie auf „Takttrate“ im OSD-Menü.

Am Produkt wird ein Nachbild angezeigt.

- Bei abgeschaltetem Produkt wird ein Nachbild angezeigt.
- Wenn Sie für längere Zeit ein Standbild anzeigen, können die Bildpunkte schnell beschädigt werden. Verwenden Sie die Bildschirmschoner-Funktion.

Fehlerbehebung

Die Audiofunktion funktioniert nicht.

- Kein Ton?
 - Prüfen Sie, ob das Audio-Kabel richtig angeschlossen wurde.
 - Regeln Sie die Lautstärke.
 - Prüfen Sie, ob der Ton richtig eingestellt ist.
- Der Ton ist zu leise.
 - Regeln Sie die Lautstärke.

Die TV-Funktion funktioniert nicht.

- Das TV-Signal wird nicht empfangen.
 - Prüfen Sie, ob Sie den richtigen Kanalmodus ausgewählt haben.
 - Verwenden Sie die automatische Kanaleinstellung.
 - Prüfen Sie, ob die TV-Antenne richtig angeschlossen ist.

Die Bildfarbstärke ist merkwürdig.

- Die Farbauflösung des Bildschirms (16 Farben) ist schlecht.
 - Ändern Sie die Anzahl der Farben auf mehr als 24 Bit (True Color). Gehen Sie bei Windows über „Systemsteuerung“ – „Anzeige“ in das Menü „Farbe“.
- Die Bildfarbe ist nicht stabil oder monochrom?
 - Prüfen Sie den Verbindungsstatus des Signalkabels. Oder setzen Sie die Grafikkarte des PCs erneut ein.
- Erscheinen schwarze Punkte im Bild?
 - Es werden möglicherweise mehrere Bildpunkte (rot, grün, weiß oder schwarz) am Bildschirm angezeigt. Das ist evtl. auf die Eigenschaften des LCD-Bildschirms zurückzuführen. Es handelt sich hierbei nicht um eine Störung des LCDs.

Technische Daten

Die Produktspezifikationen können sich aufgrund von Produktverbesserungen ohne vorherige Ankündigung ändern.

[17"]

LCD-Panel	Bildschirmtyp	17" (43,27 cm) TFT (Thin Film Transistor) LCD- (Liquid Crystal Display) Bildschirm Sichtbare Größe diagonal: 43,27 cm
	Pixelabstand	0,264 mm
Videosignal	Max. Auflösung	1280 X 1024 bei 60 Hz
	Empfohlene Auflösung	1280 X 1024 bei 60 Hz
	Horizontalfrequenz	30-70 kHz
	Vertikalfrequenz	56-75 Hz
	Synchronisation	Separate
Eingang	S-Video, Composite Video, TV, D-Sub Analog, SCART, PC-Sound-Buchse, Kopfhöreranschluss	
Strom	Spannung	100-240 V ~ 50/60 Hz 1,0 A Wechselstrom
	Gesamtleistungsaufnahme	Ein : 45 W Standby ≤ 1 W Aus ≤ 1 W
Neigung	Neigewinkel	-5° ~ 15°
	Max. Schwenkwinkel	320°
Abmessungen/Gewicht	Größe (BxTxH)	394,4 mm x 243,0 mm x 404 mm
	Gewicht (ohne Verpackung)	4,5 kg (9,92 lbs)
Umgebungsbedingungen	Betrieb	Temperatur: 10°C ~ 35°C, Luftfeuchtigkeit: 20 % ~ 80 %
	Lagerung	Temperatur: -10°C ~ 60°C, Luftfeuchtigkeit: 5 % ~ 90 %

Technische Daten

Die Produktspezifikationen können sich aufgrund von Produktverbesserungen ohne vorherige Ankündigung ändern.

[19"]

LCD-Panel	Bildschirmtyp	19" (48,19 cm) TFT (Thin Film Transistor) LCD- (Liquid Crystal Display) Bildschirm Sichtbare Größe diagonal: 48,19 cm
	Pixelabstand	0,294 mm
Videosignal	Max. Auflösung	1280 X 1024 bei 60 Hz
	Empfohlene Auflösung	1280 X 1024 bei 60 Hz
	Horizontalfrequenz	30-70 kHz
	Vertikalfrequenz	56-75 Hz
	Synchronisation	Separate
Eingang		S-Video, Composite Video, TV, D-Sub Analog, SCART, PC-Sound-Buchse, Kopfhöreranschluss
Strom	Spannung	100-240 V ~ 50/60 Hz 1,0 A Wechselstrom
	Gesamtleistungsaufnahme	Ein : 45 W
		Standby ≤ 1 W
		Aus ≤ 1 W
Neigung	Neigewinkel	-5° ~ 15°
	Max. Schwenkwinkel	320°
Abmessungen/Gewicht	Größe (BxTxH)	445,0 mm x 243,0 mm x 457,0 mm
	Gewicht (ohne Verpackung)	5,5 kg (12,13 lbs)
Umgebungsbedingungen	Betrieb	Temperatur: 10°C ~ 35°C, Luftfeuchtigkeit: 20 % ~ 80 %
	Lagerung	Temperatur: -10°C ~ 60°C, Luftfeuchtigkeit: 5 % ~ 90 %

Technische Daten

● PC-Modus – Voreingestellter Modus

[17"] [19"]

Voreingestellter Modus			Horizontal frequenz (kHz)	Vertikal frequenz (Hz)	Voreingestellter Modus			Horizontal frequenz (kHz)	Vertikal frequenz (Hz)
1	VGA	640 x 350	31,469	70	8	VESA	1024 x 768	48,363	60
2	VGA	720 x 400	31,468	70	9	VESA	1024 x 768	60,123	75
3	VGA	640 x 480	31,469	59	10	MAC	1152 x 870	68,681	75
4	VESA	640 x 480	37,500	75	11	VESA	1152 x 900	61,805	65
5	VESA	800 x 600	37,879	60	12	VESA	1280 x 1024	63,981	60
6	VESA	800 x 600	46,875	75					
7	MAC	832 x 624	49,725	74					

● Betriebsanzeige

Modus	Produkt
Ein	Grün
Standby	Rot
Aus	Aus

● DTV - Timing

Voreingestellter Modus	Horizontal frequenz (kHz)	Vertikal frequenz (Hz)
*1	720 x 480/60p	31,47
2	720 x 576/50p	31,25
3	1280 x 720/50p	37,5
*4	1280 x 720/60p	44,955
*5	1280 x 720/60p	45
6	1920 x 1080/50i	28,125
7	1920 x 1080/60i	33,716
8	1920 x 1080/60i	33,750

Technische Daten

● Anbringung an der Wand – VESA

Dieser Monitor erfüllt die VESA-Richtlinien bezüglich der Monitor-Befestigung.

1. Legen Sie den Monitor mit der Vorderseite nach unten auf ein Kissen oder ein weiches Tuch.
2. Ziehen Sie den Ständer heraus (siehe Abbildung).
3. Ziehen Sie die Schraube auf der Rückseite des Produkts und am Ständergelenk fest.

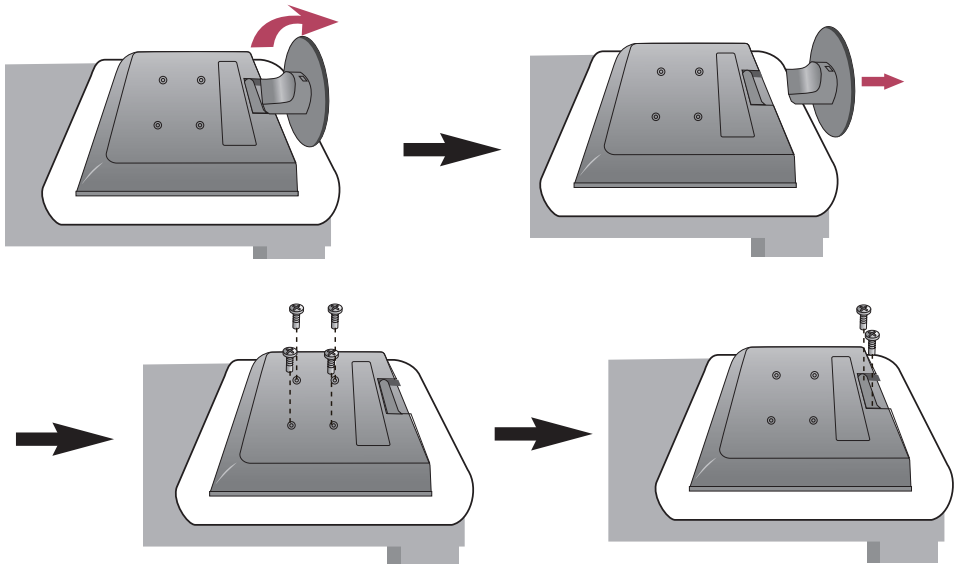

4. Montieren Sie die dem VESA-Standard entsprechende Wandaufhängung.

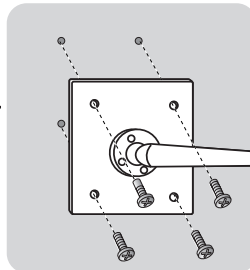
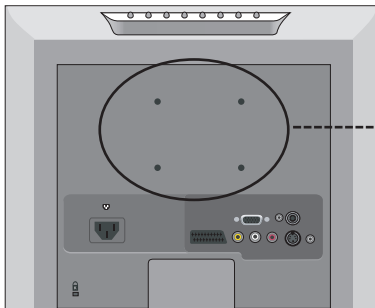

VESA Wandmontage

An einem weiteren Objekt angeschlossen (Modell mit Ständer oder zur Wandbefestigung. An diesem Monitor kann eine Befestigungsvorrichtung nach VESA-Befestigungen **nicht im Lieferumfang enthalten.**) Zusätzliche Informationen entnehmen Sie bitte den dem VESA-Standard entsprechenden Anweisungen zur Wandmontage.