



SPANISH

## Receptor de CD/MP3/WMA para coche

**MANUAL DEL USUARIO**

**MODELO: LAC6700/6710**

Por favor, lea detenidamente este manual de instrucciones antes de instalar, utilizar o ajustar este producto.



SPANISH

## Notas de seguridad



### PRECAUCIÓN

RIESGO DE DESCARGA ELÉCTRICA. NO ABRIR.



PARA REDUCIR EL RIESGO DE DESCARGA ELÉCTRICA, NO quite la cubierta (o la parte posterior). NO EXISTEN PIEZAS EN EL INTERIOR QUE EL USUARIO PUEDA REPARAR. PARA CUALQUIER TIPO DE SERVICIO, DIRÍJASE A PERSONAL CUALIFICADO.



El rayo con punta de flecha dentro de un triángulo equilátero tiene el propósito de alertar al usuario de la presencia de voltaje peligroso no aislado dentro de la caja del producto que puede ser de una magnitud suficiente como para constituir un riesgo de descarga eléctrica para las personas.



El signo de exclamación dentro de un triángulo equilátero tiene el propósito de alertar al usuario de la presencia de instrucciones importantes de operación y mantenimiento (servicio) en la documentación que acompaña al aparato.



Conduzca siempre de forma segura. Evite distraerse con el sistema de navegación durante la conducción y esté siempre al tanto de todas las condiciones de conducción.

No modifique los ajustes ni ninguna otra función. Apártese de la calzada de forma segura y legal antes de iniciar tales acciones.



No utilice el equipo durante muchas horas seguidas o a temperaturas extremadamente bajas o altas. (-10~60°C)



Para reducir el riesgo de descarga eléctrica, no quite la cubierta (o la parte posterior). No existen piezas en el interior que el usuario pueda reparar. Para cualquier tipo de servicio, diríjase a personal cualificado.



A fin de reducir el riesgo de descargas eléctricas, no exponga el producto a salpicaduras de agua, lluvia o a la humedad.



Las unidades instaladas en el exterior del vehículo pueden experimentar temperaturas extremadamente altas. Le rogamos que use la unidad en el interior del vehículo únicamente y tras haberla instalado debidamente.

**PRECAUCIÓN** : Esta unidad utiliza un sistema láser.

Para asegurar el uso correcto del producto, lea cuidadosamente este manual del propietario y guárdelo para futuras referencias. En caso de que la unidad necesitara servicios de mantenimiento, póngase en contacto con un centro de servicio autorizado.

El uso de controles, ajustes o llevar a cabo procedimientos que no sean los aquí especificados podría resultar en una exposición peligrosa a la radiación.

Para evitar la exposición directa al rayo láser, no intente abrir la carcasa. Radiación del láser visible al abrir. NO MIRE DIRECTAMENTE AL LÁSER.

CLASS 1 LASER PRODUCT  
KLASSE 1 LASER PRODUKT  
LUOKAN 1 LASER LAITE  
KLASS 1 LASER APPARAT  
CLASSE 1 PRODUIT LASER



- Un disco defectuoso o sucio insertado en la unidad puede causar que el sonido se desvanezca durante la reproducción.
- Coja el disco sujetándolo por sus bordes interno y externo.
- No toque la superficie del lado sin etiqueta del disco.



No pegue papel ni cinta en la superficie.



No exponga el disco a los rayos directos del sol ni al calor excesivo.



Esta unidad no puede operar con discos de 8 cm (utilice sólo discos de 12 cm).



- Limpie el disco antes de reproducirlo. Límpielo del centro hacia fuera con un paño limpio.
- Nunca utilice solventes como benceno o alcohol para limpiar el disco.

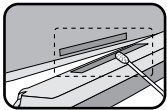

Limpie periódicamente los contactos de la parte trasera del panel de control, utilizando un algodón empapado en alcohol.

Las secciones cuyo título contenga uno de los símbolos siguientes sólo se aplicarán al disco representado por dicho símbolo.

**CD** CDs de audio **MP3** Archivos MP3 **WMA** Archivos WMA

**La compatibilidad de los discos en MP3 con este reproductor se reduce a las funciones que se indican a continuación:**

1. Frecuencia de muestra / 8 - 48kHz (MP3), 22,05-48kHz (WMA)
2. Media de bits / entre 8-320 kbps (incluyendo VBR) (MP3), 32-320kbps (WMA)
3. El sistema de archivos del CD-R/CD-RW deberá ser "ISO 9660"
4. Si graba archivos MP3/WMA usando un software que no pueda crear un SISTEMA DE ARCHIVOS, por ejemplo "Direct-CD", o similares, será imposible reproducir los ficheros MP3/WMA. Recomendamos por ello que use "Easy-CD Creator", que crea un sistema de ficheros tipo ISO9660.

**El cliente debe tener presente que se requiere un permiso para descargar archivos MP3/WMA y música de Internet. Nuestra compañía no tiene derecho a garantizar la adquisición de dicho permiso, sino que deberá solicitarse siempre al propietario del copyright.**

## Índice

Notas de seguridad	.2-3
Índice	.3
Previo al uso	.4
Panel de control	.5
Mando a distancia	.5-6
Instalación	.6
Diagrama de conexión	.7-8
Funcionamiento básico	.9-11
Funcionamiento de la radio	.11-12
Funcionamiento del reproductor de CD/MP3/WMA	.12-14
Funcionamiento de USB	.14-15
Solución de averías	.15
Especificaciones	.16

## Previo al uso

### Retirar el panel de control

Cuando salga del coche puede retirar el panel de control.

Cuando retire o coloque el panel de control, tenga cuidado de no dañar los conectores situados en la parte trasera o en el soporte.

1. Pulse el botón “▲” para desbloquear el panel de control.
2. Mueva el panel de control hacia la izquierda.
3. Retire el panel de control de la unidad.
4. Introduzca el panel de control en el estuche de protección.

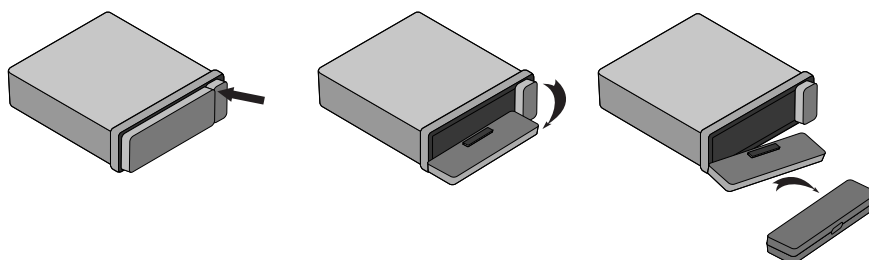

### Panel de control extraíble

1. Acople la parte **A** del panel de control a la parte **B** de la unidad.
2. Una la parte **C** del panel de control a la parte **D** de la unidad a la vez que mueve el panel de control hacia la izquierda.
3. Cierre el panel frontal.

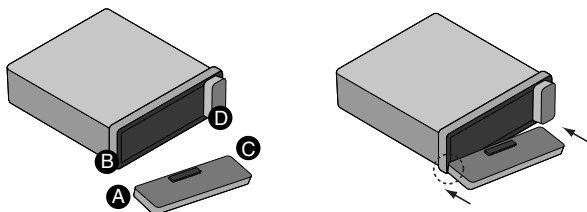

### ⚠ Precaución

- Cuando retire o coloque el panel de control, no pulse la pantalla ni los botones de control.
- Los botones de control pueden no funcionar correctamente si el panel de control no está bien colocado. Si éste es el caso, pulse ligeramente el panel de control.
- No exponga el panel de control a altas temperaturas ni a la luz directa del sol.
- No deje caer ni golpee el panel de control, de lo contrario podría dañarse.
- Evite el contacto de la superficie del panel de control con sustancias volátiles como bencina, disolventes o insecticidas.
- No intente desmontar el panel de control.

## Panel de control

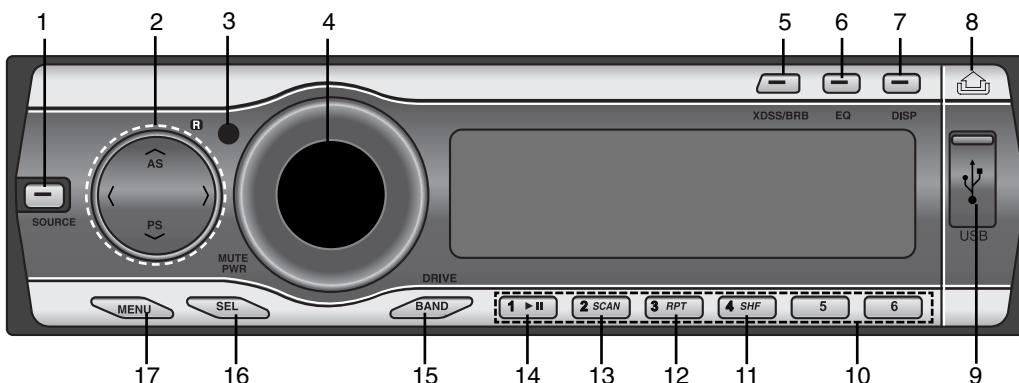

- |   |   |   |
|---|---|---|
| <p>1 [SOURCE]</p> <p>2 • Saltar / Buscar &lt;/&gt;<br/>• BUSCAR / SINTONÍA &lt;/&gt;<br/>• ALMACENAMIENTO AUTOMÁTICO [VAS]<br/>• BARRIDO PREESTABLECIDO [VPS]<br/>• AVANZAR +10/-10 PISTAS MP3 <b>MP3</b> <b>WMA</b><br/>• SUBIR/BAJAR CARPETA <b>MP3</b> <b>WMA</b></p> <p>3 SENSOR REMOTO</p> | <p>4 • VOLUMEN<br/>• [MUTE]<br/>• ENCENDIDO [PWR]</p> <p>5 • Sistema de sonido dinámico extremo [XDSS]<br/>• Bass Reverb Blaster [BRB]</p> <p>6 ECUALIZADOR [EQ]</p> <p>7 PANTALLA [DISP]</p> <p>8 Soltar/Expulsar </p> <p>9 Ranura USB</p> <p>10 PRESINTONÍA [1-6]</p> | <p>11 MEZCLA ALEATORIA [SHF]</p> <p>12 REPETIR [RPT]</p> <p>13 INTRODUCIR BARRIDO [SCAN]</p> <p>14 REPRODUCIR/PAUSA <b>▶/  </b></p> <p>15 • [BAND]<br/>• [DRIVE]</p> <p>16 SELECCIONAR [SEL]</p> <p>17 [MENU]</p> |
|---|---|---|

## Mando a distancia

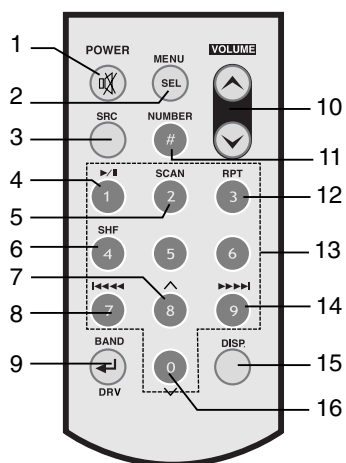

- |  |  |
|--|--|
| <p>1 ENCENDIDO [POWER] / SILENCIO </p> <p>2 Seleccione [MENU/SEL]</p> <p>3 ORIGEN [SRC]</p> <p>4 REPRODUCIR/PAUSA <b>▶/  </b></p> <p>5 INTRODUCIR BARRIDO [SCAN]</p> <p>6 MEZCLA ALEATORIA [SHF]</p> <p>7 • AVANZAR +10 PISTAS MP3 <b>MP3</b> <b>WMA</b><br/>• SUBIR CARPETA <b>MP3</b> <b>WMA</b></p> <p>8 • OMITIR/BUSCAR CD <b>I&lt;&lt;&lt;&lt;</b><br/>• BUSCAR / SINTONÍA <b>I&lt;&lt;&lt;&lt;</b></p> | <p>9 • [BAND]<br/>• UNIDAD [DRV]</p> <p>10 SUBIR <b>^</b> / BAJAR <b>v</b> VOLUMEN</p> <p>11 NÚMERO [#]</p> <p>12 REPETIR [RPT]</p> <p>13 NÚMERO [0-9]</p> <p>14 • OMITIR/BUSCAR CD <b>▶▶▶▶</b><br/>• BUSCAR / SINTONÍA <b>▶▶▶▶</b></p> <p>15 PANTALLA [DISP.]</p> <p>16 • AVANZAR -10 PISTAS MP3 <b>MP3</b> <b>WMA</b><br/>• BAJAR CARPETA <b>v</b> <b>MP3</b> <b>WMA</b></p> |
|--|--|

## Instalación de la batería

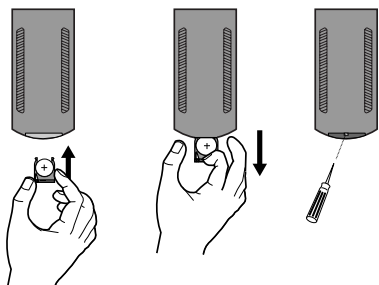

- 1 Retire el soporte de la batería utilizando un instrumento puntiagudo como un bolígrafo.
- 2 Introduzca las pilas en el compartimiento correspondiente.
- 3 Introduzca el portabaterías de nuevo en su posición original.

### **Nota**

- Utilice solamente una pila de litio CR2025 (3V).
- Retire la pila si no piensa utilizar el mando a distancia durante un largo período de tiempo.
- No recargue, desmonte, caliente ni tire la pila al fuego.
- No manipule la pila con herramientas metálicas.
- No almacene la pila junto con otros materiales metálicos.

## Instalación

### Instalación básica

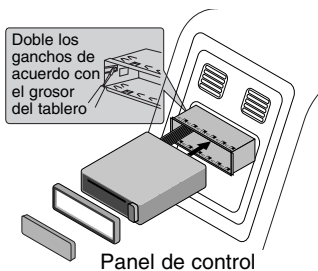

Antes de la instalación, asegúrese de que el interruptor de encendido se encuentre en OFF (APAGADO) y quite la terminal de la batería del automóvil para evitar un cortocircuito.

- 1 Retire la unidad receptora existente.
- 2 Realice las conexiones necesarias.
- 3 Instale la camisa de instalación.
- 4 Instale la unidad en la camisa de instalación.

### Saque la unidad receptora existente

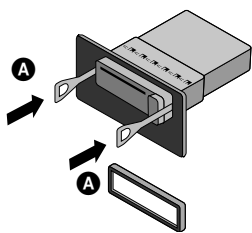

Si ya cuenta con una camisa de instalación para la unidad receptora en el tablero, debe sacarla.

- 1 Retire el soporte posterior de la unidad.
- 2 Retire el panel frontal y el anillo de compensación de la unidad.
- 3 Inserte la palanca **A** en el agujero en un lado de la unidad. Realice la misma operación en el otro lado y extraiga la unidad de su camisa de instalación.

### Instalación ISO-DIN

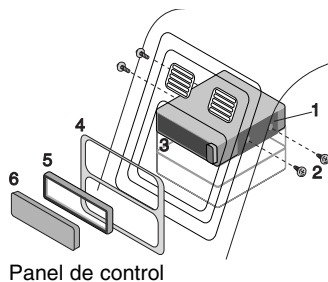

- 1 Deslice la unidad en el armazón ISO-DIN.
- 2 Proceda a su fijación con los tornillos de la unidad anterior.
- 3 Deslice la unidad e insértela en el hueco vacío del salpicadero.
- 4 Instale el cuadro de instrumentos o la placa de adaptación.
- 5 Instale el anillo de compensación en la unidad.
- 6 Instale el panel de control en la unidad.

## Diagrama de conexión

Antes de la conexión asegúrese de que el interruptor de encendido se encuentre en OFF y desconecte el terminal de la batería ⊖ para evitar cortocircuitos.

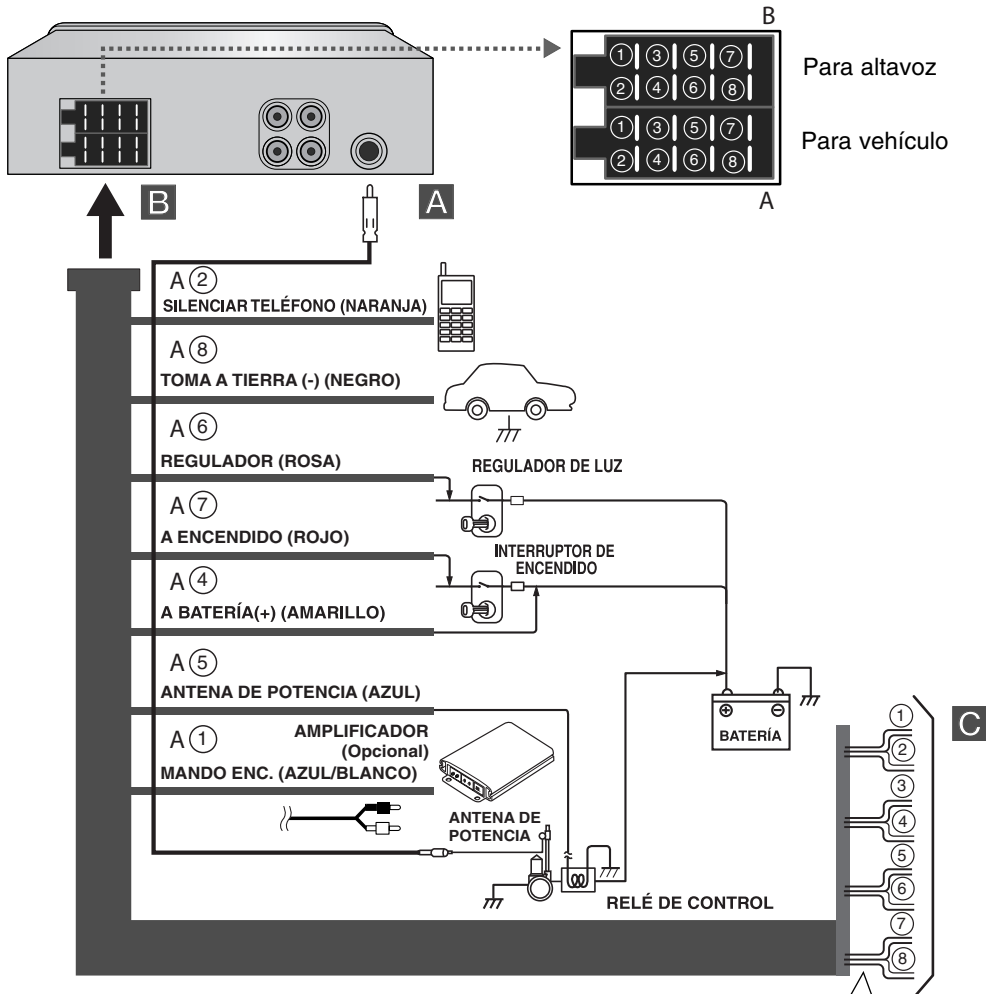

- B ①. Violeta: Trasero derecha +
- B ②. A rayas violetas/negras: Trasero derecha -
- B ③. Gris: Frontal derecha +
- B ④. A rayas grises/negras: Frontal derecha -
- B ⑤. Blanco: Frontal izquierda +
- B ⑥. A rayas blancas/negras: Frontal izquierda -
- B ⑦. Verde: Trasero izquierda +
- B ⑧. A rayas verdes/negras: Trasero izquierda -

### A De la antena

### B Al cableado de colores del vehículo.

- **NEGRO** : Este cable es para la conexión de toma a tierra.
- **NARANJA** : Este cable se utiliza para la conexión a la línea de teléfono.
- **ROSA** : Este cable es para la conexión a la línea del potenciómetro.
- **ROJO** : Este cable es para la conexión al terminal desde el cual se suministra energía cuando el interruptor de encendido se ajusta en ACC.
- **AMARILLO** : Este cable es para la conexión al terminal de la batería (respaldo) desde el cual se suministra energía.
- **AZUL** : Este cable es para la conexión a la antena.
- **AZUL/BLANCO** : Este cable es para la conexión al amplificador remoto.

### C Conexión de los altavoces

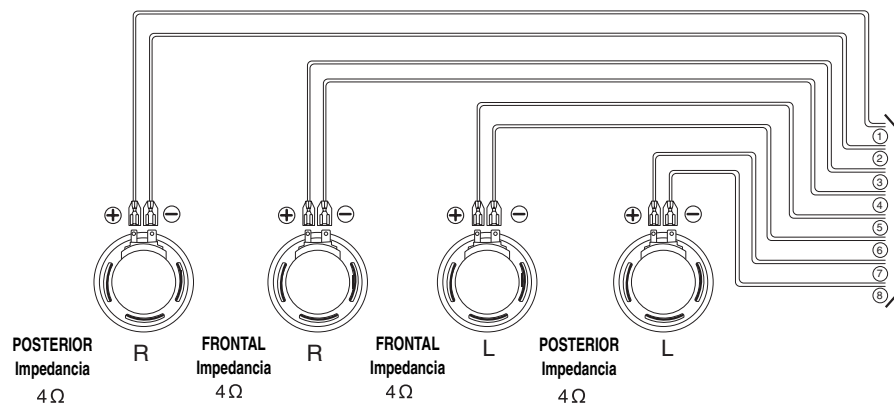

### Conexión al equipo auxiliar (Opcional)

Conecte el conector de **SALIDA DE AUDIO** de esta unidad al conector de **ENTRADA DE AUDIO** del amplificador.

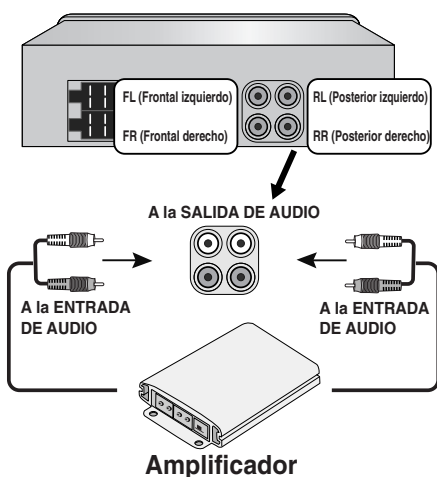



## Funcionamiento básico

### Encender la unidad

Presione **MUTE/PWR (POWER/**  en el mando a distancia) o cualquier otro botón.

#### **Nota**

Cuando inserte el disco compacto en la ranura, la unidad se enciende.

### Apagar la unidad

Pulse durante unos segundos **MUTE/PWR (POWER/**  en el mando a distancia).

### Introducir un disco

- 1 Presione  para abrir el panel frontal.
- 2 El disco es succionado hacia el interior de la unidad y comienza automáticamente su reproducción.

### Extraer un disco

Presione  para abrir el panel frontal. El disco se expulsará automáticamente de la ranura de carga.

Al extraer un disco presionando el botón  durante la reproducción, éste será cargado automáticamente tras 10 segundos, a menos que extraiga el disco de la unidad.

### Selección de fuente

Presione repetidamente **SOURCE (FUENTE)** para seleccionar un origen o fuente. El indicador se iluminará en el siguiente orden: TUNER → CD → USB → TUNER...

#### **Nota**

No puede seleccionar una fuente si aún no está lista.

### Ajuste de volumen

Gire el mando **MUTE/PWR** (presione **VOLUME**   en el mando a distancia) para ajustar el nivel de sonido.

#### **Nota**

Al apagar la unidad, ésta memoriza automáticamente el nivel antes de su desconexión. Cuando encienda la unidad, ésta funcionará según el nivel de volumen memorizado.

### Mute

- 1 Presione **MUTE/PWR (POWER/**  en el mando a distancia) para interrumpir el sonido.
- 2 Para cancelar la función, vuelva a presionar el botón.

### Comprobación del reloj

Podrá consultar el reloj presionando **DISP (DISP.** en el mando a distancia).

### Configuración del reloj

- 1 Presione **DISP** y manténgalo presionado durante más de 1 segundo.
- 2 Presione **<** para ajustar la hora.
- 3 Presione **>** para ajustar los minutos.

## Modificar la configuración general

- 1 Pulse **MENU** (mantenga pulsado durante unos segundos **MENU/SEL**, en el mando a distancia) hasta que aparezca uno de los elementos del menú.
- 2 Pulse **MENU** (**MENU/SEL** en el mando a distancia) para desplazarse por los menús.  
DEMO ON → BEEP 2ND
- 3 Gire **MUTE/PWR** hacia la izquierda o hacia la derecha para seleccionar uno de los ajustes siguientes:  
(Pulse **VOLUME** ^ v en el mando a distancia).
- 4 Pulse durante unos segundos **MENU** (**MENU/SEL** en el mando a distancia) para finalizar la configuración.

### ● DEMO ENCENDIDA/APAGADA

Puede cambiar la indicación inicial de la pantalla para que aparezca información, como el nombre de la función, del ecualizador, etc., mientras escucha una fuente.

#### **DEMO ENCENDIDA**

Muestra información mientras escucha una fuente.

#### **DEMO APAGADA**

Cancela la función.

### ● 2ª SEÑAL SONORA/TODO

Configure un sonido de tono cada vez que presione un botón.

#### **BEEP 2ND**

El tono sólo se emitirá al presionar las teclas durante un período de tiempo más amplio (1 segundo).

#### **BEEP ALL**

El tono se emitirá al presionar cualquier tecla.

## Uso del EQ (ecualizador)

Presione repetidamente **EQ**. Cada vez que lo pulse, el modo cambiará del siguiente modo:

Pop → Classic → Rock → Jazz → Vocal → Salsa → Samba → User1 → User2 → Off

- Pop : Optimizado para R&B, soul y música country.
- Classic : Optimizado para música de orquesta.
- Rock : Optimizado para rock duro y heavy metal.
- Jazz : Sonido dulce y sensación suave.
- Vocal : Potente realismo con una gran calidad de sonido.
- Salsa : Reproduce la acústica de la música salsa.
- Samba : Reproduce la acústica de la música samba.
- User1 : Utilice el menú para configurar el nivel de sonido deseado.
- User2 : Utilice el menú para configurar el nivel de sonido deseado.

Podrá ajustar cada nivel de sonido según sus preferencias. Una vez seleccionado el modo USUARIO y realizado el ajuste, éste se guardará automáticamente para el modo USUARIO actualmente seleccionado. Consulte "Ajustar el nivel de volumen" en la página 10.

## Ajuste del nivel de sonido

- 1 Presione repetidamente **SEL** (**MENU/SEL** en el mando a distancia) a fin de seleccionar el modo deseado para ajustar el volumen, ecualizador, balance y atenuador.  
El indicador de modos se enciende en el siguiente orden.  
VOL → BAS → MID → TRB → BAL → FAD
- 2 Gire el mando **MUTE/PWR** (presione **VOLUME** ^ v en el mando a distancia) para ajustar la calidad de sonido.

Indicación	Derecha	Izquierda
<b>VOL</b>	Incrementa el nivel de volumen.	Disminuye el nivel de volumen.
<b>BAS</b>	Incrementa el nivel de bajos.	Disminuye el nivel de bajos.
<b>MID</b>	Aumenta el nivel de medios	Reduce el nivel de medios.
<b>TRB</b>	Incrementa el nivel de agudos.	Disminuye el nivel de agudos.
<b>BAL</b>	Disminuye el nivel de la(s) bocina(s) izquierda(s).	Disminuye el nivel de la(s) bocina(s) derecha(s).
<b>FAD</b>	Disminuye el nivel de la(s) bocina(s) frontal(es).	Disminuye el nivel de la(s) bocina(s) posterior(es).

#### **Nota**

Cuando el ecualizador (EQ), BRB o el sistema de sonido dinámico extremo (XDSS) están “apagados” (Off), puede ajustar la configuración del nivel de sonido (BAS, MID, TRB).

### **XDSS+ (Sistema de sonido dinámico extremo)**

- 1 Pulse durante unos segundos **XDSS/BRB**.
- 2 Cada vez que mantenga pulsado el botón, los modos cambiarán tal y como se muestra a continuación.  
XDSS+ → BRB (TBB → 3D → SBB)  
XDSS+ : Mejora los agudos y graves.

### **BRB (Bass Reverb Blaster)**

- 1 Pulse durante unos segundos **XDSS/BRB**.
- 2 Cada vez que mantenga pulsado el botón, los modos cambiarán.
- 3 Pulse **EQ** varias veces consecutivas para seleccionar sub BRB.
  - TBB (Turbo-Bass Blaster): Mejora los sonidos graves, ofreciendo una calidad espectacular.
  - 3D (3D-TremD Blaster): Sitúa el tiempo real de los efectos de audio en un espacio 3D.
  - SBB (Sound field Boost Blaster): Amplia la configuración del sonido estéreo y mejora las frecuencias bajas.

## **Funcionamiento de la radio**

### **Escuchar emisoras de radio**

- 1 Pulse **SOURCE** (FUENTE) para seleccionar el sintonizador.
- 2 Presione **DRIVE/BAND** repetidamente para seleccionar una banda.  
El indicador se iluminará en el siguiente orden: FM1 → FM2 → FM3 → MW(AM)
- 3 **Búsqueda automática:** Pulse **</>** (I-◀◀▶▶▶▶I en el mando a distancia).  
Cuando se sintoniza una emisora, se detiene la búsqueda.  
**Búsqueda manual:** Mantenga pulsado **</>** (I-◀◀▶▶▶▶I en el mando a distancia) hasta que aparezca “MANUAL”, después presiónelo de forma repetida.  
Las frecuencias pasan hacia arriba o hacia abajo de una en una.

## Guardar y recuperar frecuencias de radiodifusión

Podrá almacenar fácilmente hasta 6 frecuencias de radiodifusión y recuperarlas más tarde con sólo presionar un botón.

- 1 Presione **DRIVE/BAND** para seleccionar la banda que desea almacenar.
- 2 Seleccione la frecuencia deseada.
- 3 Pulse uno de los botones predeterminados 1~6 y manténgalo pulsado hasta que oiga la señal sonora.  
El número que haya pulsado parpadeará en el indicador del número preseleccionado y después permanecerá encendido. La frecuencia de la emisora de radio seleccionada ya se ha guardado en la memoria.
- 4 Repita los pasos 1~3 para determinar otras emisoras.  
La siguiente vez que pulse dicho botón predeterminado, escuchará directamente la frecuencia de emisora de radio que ha guardado en la memoria.

### **Nota**

- En la memoria se pueden guardar hasta 18 emisoras FM, 6 de cada una de las tres bandas FM y 6 emisoras AM.
- Cuando se guarda una emisora en un número predeterminado en el que ya se había guardado otra emisora de la misma banda, la anterior se borra automáticamente.

## Memoria de búsqueda automática

Esta función le permite almacenar automáticamente las seis emisoras más potentes.

- 1 Pulse **▲/AS** hasta que aparezca el mensaje “ALMACENAMIENTO AUTOMÁTICO”.  
En los botones predeterminados 1~6 se guardarán las seis frecuencias más importantes en un orden que dependerá de la intensidad de la señal.
- 2 Para cancelar, presione **▲/AS**.

## Barrido de emisoras presintonizadas

Pulse **V/PS**. Aparecerá cada emisora predeterminada. Para cancelar, pulse **V/PS**.

## Sintonizar emisoras presintonizadas

Pulse **DRIVE/BAND** para seleccionar la banda que desee y después pulse uno de los botones predeterminados 1~6.

Se muestra la emisora correspondiente a dicho botón predeterminado 1~6 y se captará la señal de la emisora predeterminada.

# Funcionamiento del reproductor de CD/MP3/WMA

## Reproducción de un CD de audio y de discos en formato MP3/WMA

La unidad puede reproducir grabaciones MP3/WMA en CD-ROM, CD-R o CD-RW. Antes de reproducir archivos MP3/WMA, lea la información sobre grabaciones MP3/WMA en la página 3. Si cambia el origen, la reproducción del CD cesará (sin necesidad de expulsar el CD).

La próxima vez que seleccione “CD” como origen, el CD comenzará su reproducción desde donde se interrumpió su lectura.

- Para reproducir directamente un archivo, presione el botón **NUMBER (#)** y después presione el número de pista con los botones numéricos del **0-9**.

## Pause

- 1 Pulse **▶/II** durante la reproducción.
- 2 Para volver a la reproducción, presione **▶/II** de nuevo.

## Pasar a la siguiente pista/archivo

Presione brevemente **> (▶▶ ▶▶I)** en el mando a distancia) para seleccionar la siguiente pista/archivo.

### Pasar a la pista/archivo anterior

Presione brevemente < (I◀◀ ◀◀ en el mando a distancia) durante los primeros 3 segundos del tiempo de reproducción.

### Volver al inicio de la pista/archivo actual

Presione brevemente < (I◀◀ ◀◀ en el mando a distancia) después de los primeros 4 segundos del tiempo de reproducción.

### Búsqueda

Mantenga presionado </> (I◀◀ ◀◀/▶▶ ▶▶I en el mando a distancia) cerca de 1 segundo durante la reproducción y después suéltelo en el punto deseado.

### Introducir barrido

Se reproducen los primeros 10 segundos de cada pista/archivo (**SCAN**) o cada archivo en la carpeta actual seleccionada (■ **SCAN**) en el disco.

- 1 Presione **SCAN**.
  - ■ **SCAN** (MP3 WMA) (o **SCAN** CD) aparece en la ventana de la pantalla. Mantenga presionado **SCAN** durante cerca de 2 segundos durante la reproducción.
  - **SCAN** aparece en la ventana de visualización. (MP3 WMA)
- 2 Presione **SCAN** de nuevo.
  - **SCAN** o ■ **SCAN** desaparece de la ventana de la pantalla y la opción "Intro scan" se cancela.

### Repetición

Las pistas/archivos (1 **RPT**) o la carpeta (■ **RPT**) seleccionados en el disco se reproducen repetidas veces.

- 1 Presione **RPT** durante la reproducción.
  - 1 **RPT** aparece en la ventana de visualización. (CD MP3 WMA)
- 2 Mantenga presionado **RPT** durante cerca de 2 segundos durante la reproducción.
  - ■ **RPT** aparecerá en la ventana de visualización. (MP3 WMA)
- 3 Presione **RPT** de nuevo.
  - 1 **RPT** o ■ **RPT** desaparecen de la ventana de la pantalla y el modo de repetición se cancela.

### Orden aleatorio

Todos los archivos/pistas (**SHF**) o la carpeta actual seleccionada (■ **SHF**) en el disco se reproducen al azar.

- 1 Presione **SHF** durante la reproducción.
  - ■ **SHF** (MP3 WMA) (o **SHF** CD) aparece en la ventana de la pantalla. Mantenga presionado **SHF** durante cerca de 2 segundos durante la reproducción.
  - **SHF** aparecerá en la ventana de visualización. (MP3 WMA)
- 2 Presione **SHF** de nuevo.
  - **SHF** o ■ **SHF** desaparece de la ventana de la pantalla, cancelando la reproducción al azar.

#### **Nota**

Durante la reproducción aleatoria, si presiona < (I◀◀ ◀◀ en el mando a distancia), no volverá a la pista anterior.

### CD DE TEXTO / ETIQUETA DE ID3 (CD MP3 WMA)

Cuando se reproduce un disco que contiene información, puede ver la información TEXTO DE CD/ETIQUETA ID3.

En TEXTO DE CD, se graba información sobre el disco (título, artista y título de la pista).

En una ETIQUETA ID3, se graba información sobre el archivo (título del álbum, artista, título de la canción).

En el contenido WMA, se graba información sobre el archivo (título de la canción, artista).

Si no existiera información, "SIN TEXTO" se mostraría en la pantalla de visualización.

Presione repetidamente **DISP** durante la reproducción de archivos MP3/WMA/CD DE TEXTO.

### Para ir a un punto concreto de forma rápida (botones +10/-10) **MP3** **WMA**

(Si no existen carpetas o existe sólo una).

Pulse **NAS** (**Λ** en el mando a distancia) para ir a las 10 pistas siguientes, o **VPS** (**V** en el mando a distancia) para ir a las 10 pistas anteriores.

### Para ir a la carpeta anterior o siguiente **MP3** **WMA**

(Si existen más de dos carpetas).

Pulse **NAS** (**Λ** en el mando a distancia) para ir a la siguiente carpeta, o **VPS** (**V** en el mando a distancia) para ir a la anterior.

#### **Nota**

La visualización horaria que aparece en la pantalla al reproducir un archivo VBR puede variar y mostrar ciertas diferencias con la hora actual (tanto el tiempo de progreso como VBR aparecerán en pantalla al mismo tiempo durante la reproducción del archivo).

## Funcionamiento de USB



Si la longitud del cable del dispositivo USB es menor a 10 mm, el dispositivo USB podría no introducirse correctamente o podría producirse un fallo en la conexión.

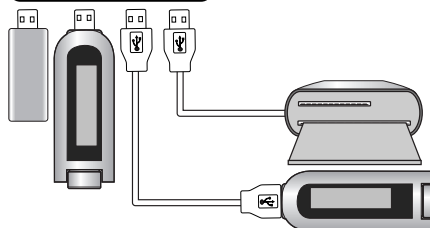

### Reproducción desde un dispositivo USB

- 1 Conecte un extremo al puerto USB en su dispositivo USB y después enchufe el otro extremo al puerto USB de su unidad.
- 2 Tras aparecer "USB CHECK" (Revisar USB), la reproducción se inicia automáticamente.

#### **Nota**

La forma de uso de los archivos grabados en un dispositivo de memoria USB es idéntica a la de un DISCO.

### Desplazarse a otra UNIDAD

Al conectar esta unidad al lector, pulse **DRIVE/BAND** para pasar a la siguiente opción. (Presione **BAND/DRV** en el mando a distancia)

Cada vez que presione el botón cambiará el modo del controlador.

## ✦ **Notas**

- No retire un reproductor MP3 o una tarjeta de memoria durante la reproducción de USB.
- El número de archivos disponibles es de un mínimo de 999 EA.
- El número de carpetas disponibles es de un máximo de 255 EA.
- Asegúrese de guardar el archivo en la tarjeta de memoria tras formatearlo.
- No se admitirán reproductores MP3 que requieran la instalación de un controlador.
- Esta unidad admite el formato FAT (2 Kbyte/sector).
- No admite concentradores USB. Cuando conecte esta unidad a un concentrador USB, se mostrará el mensaje "USB CHECKING/USB ERROR1" en la pantalla de visualización.
- Puede existir una tarjeta de memoria no reconocida, dependiendo del tipo de tarjeta.
- No existe asistencia para un dispositivo USB (lector de tarjetas, USB memory stick, reproductor MP3) que requiera instalación.
- Si no admite el dispositivo conectado, el mensaje "USB ERROR1" o "USB ERROR2" aparecerá en la pantalla de visualización.
- No suministre un exceso de corriente de alimentación. (La corriente máxima debe ser de aprox. 500 mA)
- No admite dispositivos USB que adoptan la tecnología OTG.

## Solución de averías

**Sv** : Síntoma / **Ca** : Causa

**Co** : Corrección

---

### **Sv** La unidad no se enciende. / La unidad no funciona.

**Ca** La toma de alimentación y el conector están incorrectamente conectados.

**Co** Confirme una vez más que todas las conexiones sean correctas.

**Ca** El fusible se ha fundido.

**Co** Rectifique la causa del fusible fundido y cámbielo. Asegúrese de instalar un fusible correcto de la misma resistencia.

**Ca** El ruido y otros factores son la causa de que el microprocesador incorporado funcione incorrectamente.

**Co** Apague y encienda la unidad.

---

### **Sv** La reproducción no es posible.

**Ca** El disco está sucio.

**Co** Limpie el disco.

**Ca** El disco cargado es de un tipo que esta unidad no puede reproducir.

**Co** Compruebe el tipo del disco.

---

### **Sv** No se escucha ningún sonido. / El nivel de volumen no puede subirse.

**Ca** Los cables no están correctamente conectados.

**Co** Conecte los cables correctamente.

---

### **Sv** No hay sonido.

**Ca** El nivel de volumen es bajo.

**Co** Ajuste el volumen.

---

### **Sv** Saltos en la reproducción del audio.

**Ca** Esta unidad no está firmemente asegurada.

**Co** Asegure firmemente esta unidad.

---

### **Sv** La unidad no funciona correctamente incluso al presionar los botones correctos en el mando a distancia.

**Ca** La potencia de la batería es baja.

**Co** Cambie la batería.

## Especificaciones

### GENERALES

Potencia de salida	.50W x 4CH (Máx.)
Alimentación	.12 V CC
Impedancia de altavoces	.4 $\Omega$
Sistema de toma a tierra	Negativo
Dimensiones (An x Al x Lg)	.180 x 51 x 171 mm (sin el panel frontal)
Peso neto (aprox.)	.1,5 kg

### SECCIÓN CD

Respuesta en frecuencia	.20 Hz-20 kHz
Señal S/N	.85 dB
Distorsión	.0,05 %
Separación de canales (1 kHz)	.60 dB

### SECCIÓN RADIO

#### FM

Rango de frecuencia	.87,5-107,9 o 87,5-108 MHz
Señal S/N	.53 dB
Distorsión	.0,7 %
Sensibilidad utilizable	.12 dB $\mu$ V

#### AM (MW)

Rango de frecuencia	.520-1720 o 522-1620 kHz
Señal S/N	.45 dB
Distorsión	.1,0 %
Sensibilidad utilizable	.28 dB $\mu$ V

### SELECCIÓN USB

Versión	.USB 1,1
---------	----------