



DVD РЕКОРДЕР С ВГРАДЕН ТВЪРД ДИСК

РЪКОВОДСТВО ЗА ПОТРЕБИТЕЛЯ

МОДЕЛ: RH277H
RH278H

Преди да свържете, използвате или настроите това устройство,
моля прочетете внимателно и изцяло брошурата с инструкции.

HDD
HARD DISK DRIVE

DVD
VIDEO
RAM/RW

RAM
COMPATIBLE
RECORDER

RW
COMPATIBLE

RW
DVD+ReWritable

Plays
Windows
Media™

DIVX

DOLBY
DIGITAL

**super
multi**

HDMI™
HIGH DEFINITION MULTIMEDIA INTERFACE

SIMPLINK
Easy LG TV Control



DVFX

The Clear Choice In Digital Video™



ВНИМАНИЕ
ОПАСНОСТ ОТ ЕЛЕКТРИЧЕСКИ
УДАР НЕ ОТВАРЯЙТЕ



ВНИМАНИЕ: ЗА ДА СЕ НАМАЛИ ОПАСНОСТТА ОТ ЕЛЕКТРИЧЕСКИ УДАР, НЕ СВАЛЯЙТЕ ГОРНИЯ (ИЛИ ЗАДНИЯ) КАПАК. ВЪТРЕ НЯМА ЧАСТИ, КОИТО ДА СЕ ОБСЛУЖВАТ ОТ ПОТРЕБИТЕЛЯ. ЗА ОБСЛУЖВАНЕ ТЪРСЕТЕ КВАЛИФИЦИРАН ПЕРСОНАЛ ОТ СЕРВИЗ.



Знакът светкавица в равноностран триъгълник има за цел да предупреди потребителя за наличието на неизолирано опасно напрежение в затворената част на уреда, което може да е достатъчно силно, за да представлява за всеки човек опасност от електрически удар.



Знакът удивителна в равноностран триъгълник има за цел да предупреди потребителя за наличието на важни инструкции за работа и поддръжка (обслужване) в ръководството, съпровождащо уреда.

ВНИМАНИЕ: ЗА ДА НАМАЛИТЕ РИСКА ОТ ПОЖАР ИЛИ ЕЛЕКТРИЧЕСКИ УДАР, НЕ ИЗЛАГАЙТЕ ТОЗИ УРЕД НА ДЪЖД ИЛИ ВЛАГА.

ПРЕДУПРЕЖДЕНИЕ: Не инсталирайте това устройство в затворени пространства, като библиотечен шкаф или друга подобна мебел.

ВНИМАНИЕ:

Не запушвайте никой от вентилационните отвори. Инсталирайте в съответствие с указанията на производителя.

Процепите и отворите в корпуса са предвидени за вентилация и за осигуряване на надеждно функциониране на изделието и предпазването му от прегряване.

Отворите не трябва никога да се запушват чрез поставяне на изделието върху креват, диван, килим или други подобни повърхности. Това изделие не бива да се поставя в затворени пространства, като например библиотека или шкаф, освен ако не се осигури необходимата вентилация или спазване указанията на производителя.

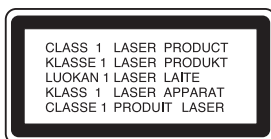

ВНИМАНИЕ: ВИДИМО И НЕВИДИМО ЛАЗЕРНО ЛЪЧЕНИЕ ОТ КЛАС 3В ПРИ ОТВАРЯНЕ И ПОВРЕДЕНИ БЛОКИРОВКИ. НЕ ГЛЕДАЙТЕ ПРАВО В ЛЪЧА.

ВНИМАНИЕ:

Този продукт използва лазерна система.

За да осигурите правилно използване на този продукт, моля внимателно прочетете настоящето ръководство за потребителя и го запазете за бъдещи справки. В случай че уредът се нуждае от ремонт, свържете се с официален сервизен център. Използването на различни от посочените тук управления, настройки или операции може да доведе до излагане на опасно излъчване.

За да се предпазите от директно излагане на лазерните лъчи, не се опитвайте да отваряте уреда. Лазерното излъчване е видимо при отваряне. НЕ ГЛЕДАЙТЕ ПРАВО В ЛАЗЕРНИЯ ЛЪЧ.

ВНИМАНИЕ: Не излагайте този уред на капеща или течеща вода и не поставяйте върху уреда предмети, пълни с вода, като вази например.

ПРЕДУПРЕЖДЕНИЕ относно захранващия кабел

За повечето уреди се препоръчва да бъдат инсталирани към отделна верига.

Това означава верига с единичен контакт, който захранва само този уред и няма допълнителни контакти или разклонения. Проверете страницата с техническите характеристики на това ръководство, за да бъдете сигурни.

Не претоварвайте стенните контакти. Претоварени, разхлабени или повредени стенни контакти, удължители, кабели с нарушена цялост, повредена или напукана изолация са опасни. Всяко от тези условия може да доведе до електрически удар или пожар. Периодично проверявайте кабела на уреда си и ако видят му свидетелства за повреда или влошаване на качеството, изключете го от контакта, не използвайте уреда и потърсете квалифициран техник да го подмени с подходящ.

Пазете захранващия кабел от неправилни физически или механични действия, като например усукване, огъване, прищипване, затискане от врата и настъпване. Обръщайте особено внимание на щепселите, стенните контакти и на мястото, където кабелът излиза от уреда.

За изключване на захранването от мрежата издърпайте щепсела на захранващия кабел от контакта. При инсталиране на изделието се уверете, че контактът е леснодостъпен.



Изхвърляне на вашия стар уред

1. Когато този символ на задраскана кофа за боклук е поставен върху дадено изделие, това означава, че изделието попада под разпоредбите на Европейска директива 2002/96/ЕО.
2. Всички електрически и електронни изделия трябва да се изхвърлят отделно от битовите отпадъци, в определени за целта съоръжения, посочени от държавните или местните органи.
3. Правилното изхвърляне на вашия уред ще помогне за предотвратяване на възможни негативни последици за околната среда и човешкото здраве.
4. За по-подробна информация за изхвърлянето на вашия стар уред се обърнете към вашата община, службите за събиране на отпадъци или магазина, откъдето сте купили своя уред.



Този уред е произведен в съответствие с изискванията на следните директиви на ЕЕС: 89/336/ЕЕС, 93/68/ЕЕС и 2006/95/ЕС.

Съдържание

Въведение	4-9
Относно появяването на екрана на символа \emptyset	4
Символи, използвани в това ръководство	4
Бележки относно дисковете	4
Записваеми и възпроизводими дискове	5
Възпроизводими дискове	6
Регионален код	6
Възможност за копиране или преместване	6
Относно вградения твърд диск	7
Използване на USB мемори стик	7
Преден панел	8
Дистанционно управление	9
Работа с дистанционното управление	9
Свързване и настройки	10-23
Заден панел	10
Свързване към антената	10
Връзки към вашия телевизор	11
HDMI връзка	12
Свързване към усилвател	13
Допълнителни аудио/видео (A/V) връзки	14-15
Автоматична настройка	15
Използване на началното меню	16
Първоначални настройки	16
Общи указания за работа	16
Общи указания за настройките	16-19
Автоматично програмиране	16
Редактиране на програмата	17
Clock Set (Свервяване на часовника)	18
TV Aspect (Формат на екрана) / AV2 връзка	18
Video Output Format (Изходен видеоформат) /	
Енергоспестяващ режим	18
Инициализиране	18
Езикови настройки	19
Екранно меню	19
Disc Menu/Audio/Subtitle	
(Диск: Меню/ Аудио/ Субтитри)	19
Звукови настройки	19
Dolby Digital / DTS / MPEG	19
Sampling Frequency (Честота на стробирание)	19
DRC (Управление на динамичния обхват)	19
Vocal (Вокал)	19
Настройки на заключването (Родителски контрол)	20
Rating (Рейтинг) / Set Password (Задаване на парола)	
/ Area Code (Код на държава)	20
Регистрационен код на DivX	20
Настройки за запис	21
Задаване на режим за запис / Record Aspect	
(Екранен формат за запис)	21
DV Recording Audio (Записване на звук от DV) /	
TV Recording Audio (Записване на звук от TV)	21
Auto Chapter (Автоматично създаване на глави) /	
MPEG4 / AV2 запис	21
Timeshift (времеизместване)	21
Настройки за диска	22
Disc Format (Форматиране на диск)	22
Finalize (Финализиране) /	
Disc Label (Етикет на диск)	22
Disc Protect (Защита на диска) / PBC	22
Общо описание на екранния дисплей	23
Възпроизвеждане	24-34
Общо описание на функциите на възпроизвеждането	24-27
Възпроизвеждане на DivX филмов файл	28
Възпроизвеждане на аудио CD или MP3/WMA файл	29
Програмирано възпроизвеждане на аудио CD	
дискове и MP3/WMA файлове	30
Разглеждане на JPEG файл	31-32
Редактиране на MP3/WMA, JPEG, DivX файлове	33-34
Записване	35-41
Относно записване на DVD	35
Относно записване на твърдия диск	35
Времеизместване	36
Основни правила за записване от телевизор	37
Незабавно записване с таймер	37
Записване с таймер	38
Проверка на параметрите на записването с таймер	39
Записване от външен източник	39
Записване от DV камера	40
Едновременно записване и възпроизвеждане	41
Възпроизвеждане на друго заглавие по	
време на запис	41
Time Slip (Изпускане на време)	41
Запис във формат MPEG4	41
Редактиране	42-49
Общ преглед на менюто Title List	
(Списък със заглавия) и Chapter List (Списък с глави)	42
Твърд диск, режим VR: Редактиране на оригинални	
заглавия и на заглавия от списъка за възпроизвеждане	43
Добавяне на маркери на глави	43
Промяна на миниизображенията на заглавията	43
Създаване на нов списък за възпроизвеждане	44
Добавяне на допълнителни заглавия/глави към	
списъка за възпроизвеждане	44
Изтриване на оригинално заглавие/глава или	
заглавие/глава от списък за възпроизвеждане	45
Изтриване на част	45
Именуване на заглавие	46
Търсене по време	46
Сортиране на списъка със заглавията	47
Комбиниране на две заглавия в едно	47
Разделяне на едно заглавие на две	47
Комбиниране на две глави в една	48
Допълнителни функции за записваемите DVD дискове	48
Преместване на глава от списъка за възпроизвеждане	49
Скриване на глава/заглавие	49
Защита на заглавие	49
Копиране	50-52
Преди копиране	50
Копиране от твърдия диск на DVD диск	51
Копиране от DVD диск на твърдия диск	51
Копиране с едно докосване (от твърдия диск на	
DVD диск)	52
Копиране с едно докосване (от DVD диск на	
твърдия диск)	52
Справочна част	53-58
Допълнителна информация	53
Разглеждане на меню Title List	
(Списък със заглавия) върху други DVD рекордери	
или плейери	53
Възпроизвеждане на вашите записи на други DVD	
плейери (финализиране на диск)	53
Кодове на езици	54
Кодове на държави	54
Управление на вашия телевизор с доставеното	
дистанционно управление	55
Отстраняване на проблеми	56-57
Технически характеристики	58

Въведение

За гарантиране на правилното използване на този продукт моля внимателно прочетете настоящето ръководство за потребителя и го запазете за бъдещи справки.

Настоящото ръководство дава информация за работата с вашия рекордер и неговата поддръжка. Ако е необходим ремонт на този уред, обърнете се към официален сервиз.

Относно появяването на екрана на символа

На телевизионния екран по време на работа може да се появи "  " което означава, че функцията, обяснена в настоящето ръководство за потребителя, не работи за конкретния носител.

Символи, използвани в това ръководство

Забележка:

Означава специални забележки и оперативни функции.

Съвет:

Означава съвети за по-лесно изпълнение на задачата.

Раздел, чието заглавие съдържа един от следните символи, се отнася само за вида диск, представен от символа.

HDD Заглавия, записани на твърд диск (HDD)

DVD ALL Всички DVD дискове, изброени по-долу.

RAM DVD-RAM диск

-RW_{VR} DVD-RW с режим на запис VR

-RW_{Video} DVD-RW с режим на видеозапис

+RW DVD+RW диск

-R DVD-R диск

+R DVD+R (DL) диск

DVD DVD-видеодиск

VCD Видео CD дискове

ACD Аудио CD дискове

DivX DivX файлове

MP3 MP3 файлове

WMA WMA файлове

JPEG JPEG файлове

Бележки относно дисковете

Боравене с дисковете

Не пипайте възпроизводимата страна на диска. Хващайте диска за ръбовете, така че да не оставяте отпечатащи от пръстите си върху повърхността. В никакъв случай не залепвайте хартия или тиксо върху диска.



Съхраняване на дисковете

След възпроизвеждане прибирайте дисковете в кутиите им. Не излагайте дисковете на директни слънчеви лъчи или на източници на топлина и не ги оставяйте никога в паркирана кола, изложена на директни слънчеви лъчи.

Почистване на дисковете

Отпечатащите от пръсти и прахът върху дисковете може да предизвикат влошаване на качеството на картината и изкривяване на звука. Преди възпроизвеждане почиствайте диска с чисто парче плат. Избърсвайте диска от центъра към периферията.

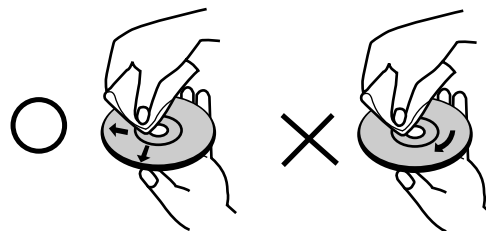

Не използвайте силни разтворители като напр. спирт, бензин, разреждател, почистващи препарати от търговската мрежа или антистатичен спрей, предназначен за по-старите винилови плочи.

Конденз на влага

В никакъв случай не използвайте този продукт непосредствено след преместването му от студено на топло място. Оставете го два-три часа, без да работите с него. Ако използвате уреда в такъв случай, той може да повреди дискове и вътрешни части.



Какво е SIMPLINK?

Някои функции на този уред се управляват с дистанционното управление на телевизора, когато този уред е свързан с телевизор LG със SIMPLINK чрез HDMI връзка.

- Функции, управлявани с дистанционното управление на телевизора LG: Play (възпроизвеждане), Pause (пауза), Scan (сканиране), Skip (прескачане), Stop (стоп), Power Off (изключване) и т. н.
- Вижте ръководството за работа с телевизора за подробности относно функцията SIMPLINK.
- Телевизорът LG с функцията SIMPLINK има фирмен знак като показания по-горе.

Записваеми и възпроизводими дискове



DVD-RW (дигитален видеодиск - презаписваем):

- DVD-RW дисковете могат да бъдат форматирани за запис в режим VR или Видео.
- Върху тези дискове запис може да се прави многократно. Записите могат да бъдат изтривани, а след това можете отново да записвате върху същия диск.

[Режим VR]

- Записите могат многократно да бъдат редактирани
- Възпроизводими само на плейери, съвместими с режим VR (след финализиране)

[Режим Видео]

- Възпроизводими на обикновени DVD плейери (след финализиране)
- Ограничени функции за редактиране



DVD-R (дигитален видеодиск - записваем)

- Върху тези дискове може да се направи само еднократен запис. След като финализирате даден DVD-R диск, не можете да записвате върху него или да го редактирате.
- DVD-R дисковете могат да бъдат форматирани само за запис в режим Видео.
- Възпроизводими на обикновени DVD плейери (след финализиране)
- Ограничени функции за редактиране



DVD-RAM (DVD – памет с произволен достъп)

- DVD-RAM дисковете могат да бъдат форматирани за запис в режим VR.
- На тези дискове може да се записва многократно. Записите могат да се изтриват, а след това можете да записвате отново на същия диск.
- Възпроизводими на плейери, съвместими с DVD-RAM.
- Записите могат да бъдат редактирани многократно.
- На този уред могат да се използват само DVD-RAM дискове от стандартни версии 2.0, 2.1 и 2.2.
- На този уред не можете да използвате DVD-RAM дискове от касетъчен тип.



DVD+RW (дигитален видеодиск + презаписваем)

- Върху тези дискове запис може да се прави многократно. Записите могат да бъдат изтривани, а след това можете отново да записвате върху същия диск.
- Възпроизводими на DVD+RW съвместими плейери (автоматично финализиране)
- Редактираното съдържание е възпроизводимо на DVD+RW съвместими плейери само след финализиране
- На записите могат да се редактират заглавията/главите



DVD+R (дигитален видеодиск + записваем)

- Върху тези дискове може да се направи само еднократен запис. След като финализирате даден DVD+R диск, не можете повече да записвате върху него или да го редактирате.
- Възпроизводими на DVD+R съвместими плейери (след финализиране)
- Всякакво редактирано съдържание е несъвместимо с DVD+R съвместимите плейери (скриване, комбиниране на глави, добавени маркери за глави и т.н.).
- Ограничени функции за редактиране на заглавия/глави.



DVD+R DL (дигитален видеодиск + записваем; двуслоен)

- Върху тези дискове може да се направи само еднократен запис. След като финализирате даден DVD+R DL диск, не можете повече да записвате върху него или да го редактирате.
- Дисковото пространство е почти удвоено на двуслойния DVD+R носител, което позволява на потребителите да записват до 8.5GB видео на един DVD+R.
- Възпроизводими на DVD+R DL съвместими плейери (след финализиране)
- Всякакво редактирано съдържание е несъвместимо с DVD+R DL съвместимите плейери (скриване, комбиниране на глави, добавени маркери за глави и т.н.).
- Ограничени функции за редактиране на заглавия/глави.

Препоръчителни записваеми DVD дискове

DVD-R	DVD+R	DVD-RW	DVD+RW	DVD+R(DL)	DVD-RAM
Mitsubishi (8x, 16x)	Mitsubishi (8x, 16x)	Mitsubishi (4x)	Mitsubishi (4x)	Mitsubishi (2.4x)	Fujifilm (2x)
That's (8x, 16x)	Ricoh (8x, 16x)	Verbatim (4x)	SONY (2.4x)	Maxell (2.4x)	Mitsubishi (3x)
SONY (16x)	SONY (16x)	JVC (4x)	Verbatim (2.4x)	-	-
-	-	Victor (4x)	Ricoh (2.4x, 4x)	-	-
-	-	Maxell (4x)	-	-	-

Възпроизводими дискове



DVD (диск 8 см / 12 см)

Дискове с филми, които могат да се закупят или наемат.



Видео CD (VCD) (диск 8 см / 12 см)

Дискове Видео CD или CD-R/CD-RW във формат VIDEO CD/Super VIDEO CD



Аудио CD (диск 8 см / 12 см)

Музикални CD или CD-R/CD-RW дискове в музикален CD формат, които могат да се закупят.



CD-R/CD-RW (диск 8 см / 12 см)

CD-R/CD-RW дискове, които съдържат аудиозаглавия, DivX, MP3, WMA или JPEG файлове.

Забележки:

- В зависимост от характеристиките на записващия уред или на самия CD-R/RW (или DVD±R/RW) диск някои CD-R/RW (или DVD±R/RW) дискове не могат да се възпроизведат на този уред.
- Не поставяйте печат или етикет върху която и да е страна (страната с етикета или страната със запис) на диска.
- Не използвайте CD дискове с неправилна форма (напр., с форма на сърце или осмоъгълник). Това може да причини повреда.
- В зависимост от записващия софтуер и финализирането възможно е някои записани дискове (CD-R/RW или DVD±R/RW) да не могат да се възпроизведат.
- Възможно е рекордърът да не може да възпроизвежда DVD-R/RW, DVD+R/RW и CD-R/RW дискове, записани на персонален компютър или DVD или CD рекордър, ако дисковете са повредени или зацапани или ако лещата на рекордера е зацапана или изпотена.
- Ако запишете диск на персонален компютър, дори и да бъде записан в съвместим формат, има случаи, при които той няма да може да бъде възпроизвеждан поради настройките на приложния софтуер, използвани при създаване на диска. (По-подробна информация потърсете от издателя на софтуера).
- Този рекордър изисква дисковете и записите да отговарят на определени технически стандарти, за да се постигне оптимално качество на възпроизвеждане. Предварително записаните DVD дискове са настроени автоматично на тези стандарти. Съществуват много различни типове формати за записваеми дискове (в това число CD-R съдържачи MP3 или WMA файлове) и всички те изискват определени предварителни условия (вж. по-горе) за гарантиране на съвместимо възпроизвеждане.
- Клиентите трябва да знаят, че за изтегляне на MP3/WMA файлове и музика от Интернет се изисква разрешение. Нашата компания няма право да дава такова разрешение. То трябва винаги да се търси от собственика на авторските права.

Регионален код

Този уред има регионален код, отпечатан на гърба на уреда. Този уред може да възпроизвежда само DVD дискове, обозначени със същия код като на гърба на уреда или с "ALL".

Забележки относно регионалните кодове

- Повечето DVD дискове имат знак "земно кълбо" с една или повече цифри в него, ясно видими върху опаковката. Този номер трябва да съответства на регионалния код на вашия уред, в противен случай дискът няма да може да се възпроизвежда.
- Ако се опитате да възпроизведете DVD с различен регионален код от този на вашия плейер, на екрана на телевизора ви ще се появи съобщение "Incorrect region code. Can't play back".

Възможност за копиране или преместване

От	НА	MP3/WMA	JPEG	DivX	Аудио CD	Видео CD	Заглавие*1
Твърд диск	Диск	Не	Не	Не	Не	Не	Да
Твърд диск	USB памет	Не	Не	Не	Не	Не	Не
Диск	Твърд диск	Да	Да	Да	Не	Не	Да
Диск	USB памет	Не	Не	Не	Не	Не	Не
USB памет	Твърд диск	Да	Да	Да	Не	Не	Не
USB памет	Диск	Не	Не	Не	Не	Не	Не

*1 Заглавието се записва от този уред.

Относно вградения твърд диск

Вграденият твърд диск (HDD) е деликатна част от уреда. Моля, използвайте рекордера, като спазвате указанията, дадени по-долу, за да предотвратите евентуална повреда на твърдия диск.

Препоръчваме ви да си архивирате важните записи на DVD дискове, за да ги предпазите от случайна загуба.

- Не местете рекордера, докато е включен.
- Инсталирайте и използвайте рекордера върху стабилна равна повърхност.
- Не блокирайте задния отвор/охлаждащия вентилатор.
- Не използвайте рекордера на прекалено горещи или влажни места или на места, където може да бъде подложен на рязка промяна на температурата. Внезапните температурни промени могат да предизвикат образуването на конденз във вътрешността на рекордера. Това може да причини повреда на HDD.
- Докато рекордерът е включен, не го изключвайте от щепсела и не изключвайте захранването с прекъсвач.
- Не местете рекордера непосредствено след изключването му. Ако е необходимо да преместите рекордера, моля следвайте следните стъпки:
 1. След като на дисплея се появи съобщение POWER OFF (захранването изключено), изчакайте поне две минути.
 2. Извадете щепсела от контакта.
 3. Преместете рекордера.
- Ако има прекъсване в ел. захранването, докато рекордерът е включен, има вероятност някои данни върху HDD да бъдат изгубени.
- Твърдият диск е много деликатен, Ако се използва неправилно или в неподходяща среда, възможно е HDD да се повреди след няколко години употреба. Признаци за проблеми са внезапно замиране на възпроизвеждането и забележим блок шум (мозайка) в картината. Понякога обаче няма предупредителни признаци за повреда на HDD. Ако HDD се повреди, няма да бъде възможно възпроизвеждане на записания материал. В такъв случай ще бъде необходимо да се замени твърдия диск.

Използване на USB мемори стик

Този уред може да възпроизвежда MP3 / WMA / JPEG файлове, съдържащи се в USB мемори стик.

Вкарване/изваждане на USB мемори стика

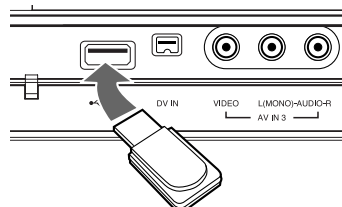

Вкарване на USB мемори стика

Вкарайте го право навътре, докато застане на мястото си.

Изваждане на USB мемори стика

Издърпайте внимателно USB мемори стика.

Забележки:

- Пазете USB мемори стика от деца. Ако бъде погълнат, незабавно потърсете съвета на лекар.
- Този уред поддържа само USB флаш-памет с формат FAT16 или FAT32.
- Не се поддържат USB мемори стикове, които изискват допълнително инсталиране на програма, когато ги включите към компютър.
- Този уред е съвместим с USB мемори стикове, тип "флаш", които поддържат USB 1.1.
- Този уред може да не поддържа някои USB мемори стикове.
- **Не изваждайте USB мемори стика по време на работа (възпроизвеждане, копиране и т. н.). Това може да причини повреда на този уред.**

Използване на USB мемори стик

1. Вкарайте USB мемори стик.
2. Натиснете HOME на дистанционното управление.
3. Изберете опция [MUSIC], [PHOTO] или [MOVIE].
4. Изберете [USB], а след това натиснете ENTER. Подробности за опциите има на стр. 16.

Преден панел

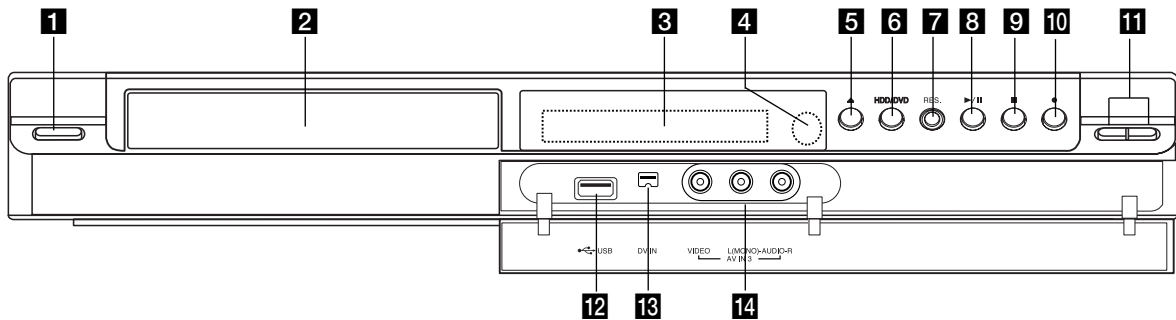

1 / I (Бутон на ел. захранването)
Включва или изключва рекордера.

2 Гнездо на диска
Поставете диск тук.

3 Дисплей
Показва текущото състояние на рекордера.

T/S: Означава режим на времеизместване.

REC: Рекордерът записва.

HDD: Рекордерът е в режим HDD.

DVD: Рекордерът е в режим DVD.

HDD ◀ ▶ DVD: Рекордерът копира диск.

TV: Означава, че рекордерът е в режим на TV тунер.

: Означава, че рекордерът записва с таймер или че е програмиран запис с таймер.

: Показва часовник, общо време на възпроизвеждане, изтекло време, номер на заглавие, номер на глава/писта, канал и т.н.

4 Сензор за дистанционно управление
Насочете дистанционното управление на рекордера към сензора.

5 OPEN/CLOSE (▲) (ОТВАРЯНЕ / ЗАТВАРЯНЕ)
Отваря или затваря гнездото на диска.

6 HDD/DVD
Поставя рекордера в режим HDD или DVD.

7 RESOLUTION (разделителна способност)
Настройва разделителната способност за изходните гнезда HDMI и COMPONENT OUTPUT.
- HDMI: 576i, 576p, 720p, 1080i
- COMPONENT: 576i, 576p

8 / II (PLAY / PAUSE - ВЪЗПР. / ПАУЗА)
Стартира възпроизвеждането.
Временно преустановява възпроизвеждане или запис; за да излезете от режим "Пауза", натиснете бутона отново.

9 (STOP - СТОП)
Спира възпроизвеждането или записването.

10 (REC - ЗАПИС)
Стартира записването. За задаване на времето на запис го натиснете неколкократно.

11 PROG. (▼/▲)
За придвижване нагоре или надолу през запаметените канали.

12 USB порт
Включете USB мемори стик.

13 DV IN (DV ВХОД)
За свързване с DV изхода на дигитална видеокамера.

14 AV IN 3 (VIDEO IN/AUDIO IN (ВИДЕОВХОД / АУДИОВХОД) (L/R (ляв / десен)))
За свързване с аудио-/видеоизхода на външен източник (аудиосистема, телевизор/монитор, видеокасетофон, дигитална видеокамера и т.н.).

Дистанционно управление

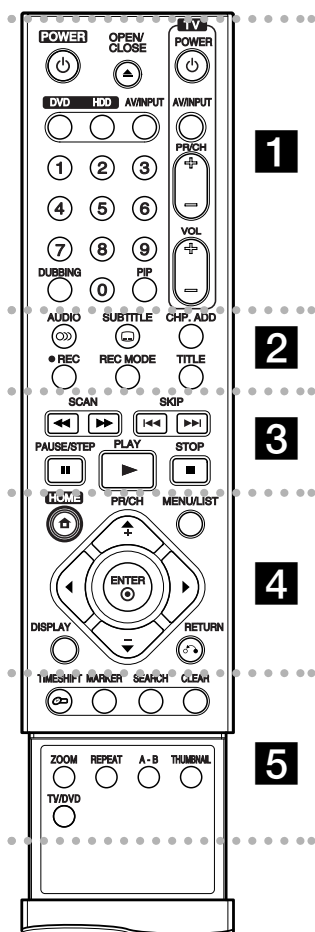

- • • • • **1** • • • • •
- POWER:** Включва или изключва рекордера.
- OPEN/CLOSE (▲):** Отваря и затваря гнездото на диска.
- DVD:** Избира за уреда функционален режим DVD.
- HDD:** Избира за уреда функционален режим HDD.

- AV/INPUT:** Сменя входния източник, който ще се използва за запис (тунер, AV1-3 или DV IN).
- 0-9 цифрови бутони:** За избиране на номерираните опции от менютата.
- DUBBING:** Копира DVD върху HDD (или HDD върху DVD).
- PIP:** Включва или изключва функция PIP.
- TV Control Buttons (Бутони за управление на телевизор):** вж. стр. 55.

- • • • • **2** • • • • •
- AUDIO (∞):** Избира език за звука или аудиоканал.
- SUBTITLE (☰):** Избира език на субтитрите.
- CHP. ADD:** Поставя маркер на глава при възпроизвеждане.
- REC (●):** Стартира записването.
- REC MODE:** Избира режим на запис.
- TITLE:** Отваря меню Title на диска, ако има такова.

- • • • • **3** • • • • •
- SCAN (◀◀ / ▶▶):** Претърсва назад или напред.
- SKIP (◀◀◀ / ▶▶▶):** Придвижва към следваща или предишна глава или писта.
- PAUSE/STEP (⏸):** Временно преустановява възпроизвеждането или записа.
- PLAY (▶):** Стартира възпроизвеждането.
- STOP (■):** Спира възпроизвеждане или записване.

- • • • • **4** • • • • •
- HOME:** Отваря или затваря менюто HOME.

- MENU/LIST:** Отваря меню от DVD диска. Превключва между меню Title List-Original и Title List-Playlist.
- ◀ / ▶ / ▲ / ▼ (наляво/ надясно/ нагоре/ надолу):** За избиране на опция от менюто.
- ENTER (⊙):** Потвърждава избор от меню.
- PR/CH (+/-):** За придвижване нагоре или надолу през запаметените канали.
- DISPLAY:** Отваря екранния дисплей.
- RETURN (↶):** Затваря менюто.

- • • • • **5** • • • • •
- TIMESHIFT:** Активира пауза (запис) на телевизионно предаване на живо за по-късно възпроизвеждане (времеизместване).
- MARKER:** Маркира дадена точка по време на възпроизвеждане.
- SEARCH:** Отваря меню Marker Search (Търсене по маркер).
- CLEAR:** Изтрива номер на писта от програмния списък (Program List) или маркер от меню Marker Search (търсене по маркер).
- ZOOM:** Увеличава видеоизображението.
- REPEAT:** Повтаря глава, писта, заглавия, всичко.
- A-B:** Повтаря отрязък.
- THUMBNAIL:** Избира миниизображение.
- TV/DVD:** За гледане на каналите, избрани от тунера на рекордера или от телевизора.

Работа с дистанционното управление

Насочете дистанционното управление към сензора за дистанционно управление и натиснете съответните бутони.

Внимание

Не смесвайте стари и нови батерии. В никакъв случай не смесвайте различни типове батерии (стандартни, алкални и т.н.).

Поставяне на батериите в дистанционното управление

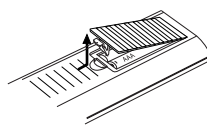

Свалете капака на отделението за батериите на гърба на дистанционното управление и поставете две батерии R03 (размер AAA) с правилно насочени + и -.

Свързване и настройки

Заден панел

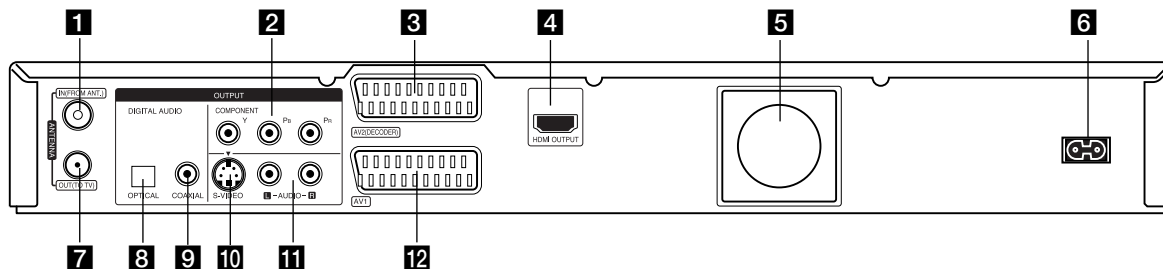

1 ANTENNA IN

Включете антената в това гнездо.

2 COMPONENT OUTPUT (Y Pb Pr)

Свържете към телевизор с Y Pb Pr входове.

3 SCART гнездо AV 2 (DECODER)

За свързване към аудио-/видеоизход на външен източник (декодер за платена телевизия, канален декодер за кабелна телевизия, видеокасетофон и т.н.)

4 HDMI OUTPUT (тип A)

Изход HDMI, осигуряващ висококачествен интерфейс за дигитално аудио и видео.

5 Охлаждащ вентилатор

6 Захранващ кабел

За включване в захранващата мрежа.

7 ANTENNA OUT

Пропуска сигнала от гнездото ANTENNA IN към вашия телевизор/монитор.

8 OPTICAL (Гнездо на цифровия аудиоизход)

За свързване към дигитален аудиоуред (с оптичен кабел).

9 COAXIAL (Гнездо на цифровия аудиоизход)

За свързване към дигитален аудиоуред (с коаксиален кабел).

10 S-VIDEO OUTPUT

Свържете към S-Video вход на телевизора.

11 AUDIO OUTPUT (ляв/десен)

Свържете към телевизор с аудиовходове.

12 SCART гнездо AV 1

За свързване към телевизор със SCART гнездо.

Свързване към антената

Извадете куплунга на антената от вашия телевизор и го вкарайте в антенното гнездо на гърба на рекордера. Включете единия край на антенния кабел в гнездото TV на рекордера, а другия край – в антенния вход на вашия телевизор.

Коаксиална РЧ (RF) връзка

Свържете гнездото ANTENNA OUT на рекордера към антенния вход на телевизора, като използвате доставения 75-омов коаксиален кабел (R).

Гнездото ANTENNA OUT пропуска сигнала от гнездото ANTENNA IN.

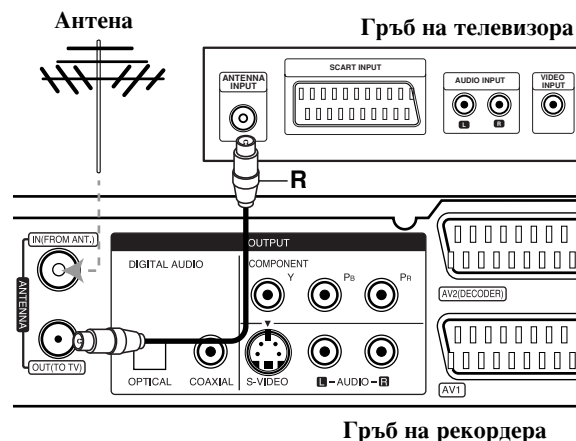

Връзки към вашия телевизор

- Осъществете една от следните връзки в зависимост от възможностите на съществуващите уреди.
- Когато използвате гнездата COMPONENT OUTPUT, настройте опцията Video Output Format (изходен видеоформат) от менюто за настройки на Y/Pb/Pr. Когато използвате SCART гнездото, настройте опцията Video Output Format от менюто за настройки на RGB.

Съвети

- В зависимост от вашия телевизор и другите уреди, които искате да свържете, има различни начини, по които бихте могли да свържете рекордера. Използвайте само един от начините за свързване, описани по-долу.
- Моля направете справка в ръководствата на вашия телевизор, видеокасетофон, стереоуредба или друг уред, ако е необходимо, за да направите най-доброто свързване.

Внимание

- Уверете се, че рекордерът е свързан директно към телевизора. Настройте телевизора към правилния входен видеоканал.
- Не свързвайте изходите AUDIO OUTPUT на рекордера към гнездо Phono in (грамофон) на вашата аудиоуредба.
- Не свързвайте вашия рекордер през видеокасетофон. Картината от DVD диска ще се изкриви от системата за защита срещу презапис.

SCART връзка

Свържете гнездото AV1 на рекордера към съответните гнезда на телевизора, като използвате SCART кабела (T).

Аудиовръзка (L/R - ляв/десен канал)

Свържете левия и десния изход AUDIO OUTPUT на рекордера към лявото (L) и дясното (R) входно (IN, INPUT) аудиогнездо на телевизора, като използвате аудиокабелите (A). Не свързвайте изходи AUDIO OUTPUT на рекордера към гнездо Phono in (грамофон) на вашата аудиоуредба.

S-Video връзка

Свържете гнездото S-VIDEO OUTPUT на рекордера към гнездото S-Video In на телевизора, като използвате S-Video кабел (S).

Component Video връзка

Свържете гнездата COMPONENT OUTPUT на рекордера към входните гнезда на телевизора, като използвате Y/Pb/Pr кабел (C).

Ако телевизорът ви е с висока контрастност на изображението (high-definition) или е цифрово съвместим ("digital ready"), можете да се възползвате от предимствата на Progressive Scan изхода на рекордера за възможно най-високата разделителна способност на изображението. Ако телевизорът ви не приема формат Progressive Scan и се опитате да използвате Progressive Scan на рекордера, картината ще бъде със смущения.

- За сигнал Progressive Scan настройте разделителната способност на 576р, като използвате бутон RES.

Забележка:

Прогресивното сканиране не работи при S-VIDEO връзка.

Внимание

Ако разделителната способност е настроена на 720р или 1080i, връзки от S-VIDEO OUTPUT и COMPONENT OUTPUT не са възможни.

Гръб на телевизора

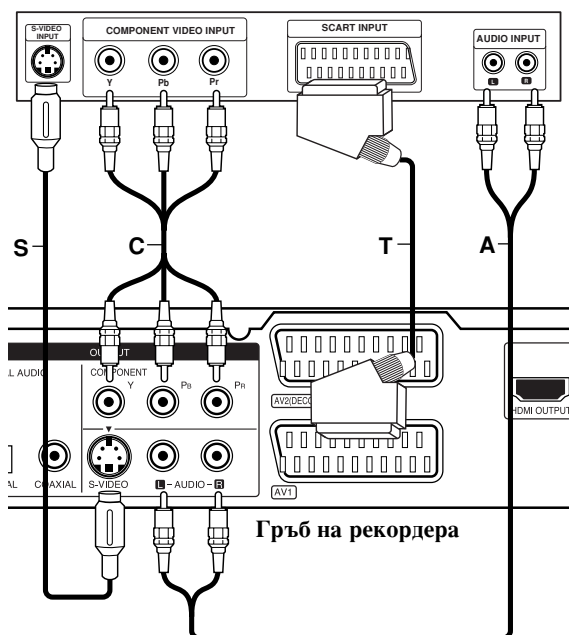

HDMI връзка

Ако имате HDMI телевизор или монитор, можете да го свържете към този рекордер, като използвате HDMI кабел.

1. Свържете изхода HDMI OUTPUT на рекордера към HDMI INPUT гнездото на телевизора или монитора, съвместим с HDMI (H).
2. Настройте източника на телевизора на HDMI (направете справка в ръководството за потребителя на телевизора).

Забележки:

- Ако вашият телевизор НЕ поддържа 96 kHz честота на импулсна модулация, настройте опцията [Sampling Freq.] на [48 kHz] от менюто за настройка (вж. стр. 19). Когато направите този избор, уредът автоматично ще преобразува всички сигнали от 96 kHz в 48 kHz, така че вашата система да може да ги декодира.
- Ако телевизорът ви не е оборудван с Dolby Digital и MPEG декодер, настройте опциите [Dolby Digital] и [MPEG] на [PCM] от менюто за настройки (вж. стр. 19).
- Ако телевизорът ви не е оборудван с DTS декодер, настройте опцията [DTS] на [OFF] (изкл.) от менюто за настройки (вж. стр. 19). За да можете да се наслаждавате на многоканалното обемно звучене DTS, трябва да свържете този рекордер към DTS съвместим приемник през един от цифровите аудиоизходи на този рекордер.
- Стрелката върху кабелния куплунг трябва да бъде отгоре за правилното включване към куплунга на рекордера.

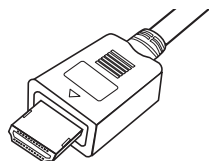

(Тип А)

- Ако има шум или черти в картината на екрана, моля проверете HDMI кабела.

Съвет:

Когато използвате HDMI връзка, можете да промените разделителната способност (576i, 576p, 720p или 1080i) за HDMI изхода, като използвате бутона RES.

Внимание:

Промяната на разделителната способност, когато рекордерът е свързан през HDMI конектор, може да доведе до неправилно функциониране. За да решите този проблем, изключете рекордера, а след това го включете отново.

Телевизор, съвместим с HDMI

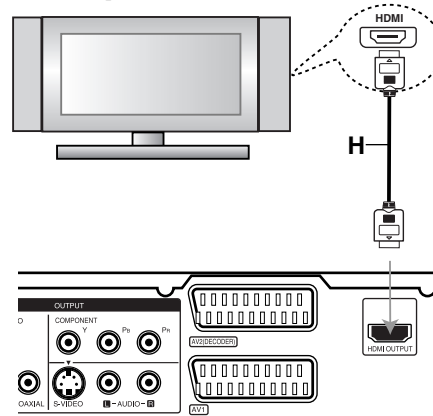

Гръб на рекордера

Относно HDMI

HDMI (High Definition Multimedia Interface - Мултимедиен интерфейс за висока контрастност на изображението) поддържа аудио и видео чрез единична връзка и се използва за DVD плейери, декодери за кабелна телевизия и други AV уреди. HDMI е разработен да осигурява технологиите на HDCP (High Definition Contents Protection - Защита на съдържанието с висока контрастност на изображението). HDCP се използва за защита на дигиталното съдържание, което се предава или приема.

HDMI има способност да поддържа стандартно и усъвършенствано видео или видео с висока контрастност на изображението плюс стандартно многоканално аудио с обемн звук; функциите на HDMI включват неомпресирано дигитално ширококоловото видео със скорост до 5 гигабайта в секунда, един куплунг (вместо няколко кабели и куплунга) и комуникация между AV източниците и AV уредите, каквито например са дигиталните телевизори (DTV).

HDMI, фирменият знак на HDMI и High-Definition Multimedia Interface (Мултимедиен интерфейс за висока контрастност на изображението) са търговски марки или регистрирани търговски марки на HDMI licensing LLC.

Допълнителна информация за HDMI

- Когато свързвате устройство, съвместимо с HDMI или DVI, трябва да направите следното:
 - Изключете HDMI/DVI-устройството и този рекордер. След това включете HDMI/DVI-устройството и изчакайте около 30 секунди, след което включете този рекордер.
 - Настройте правилно видеовхода на свързаното устройство за този уред.
 - Свързаното устройство е съвместимо с видеовход 720(1440)x576i, 720x576p, 1280x720p или 1920x1080i.
- Не всички DVI-устройства, съвместими с HDCP, ще работят с този рекордер.
 - Картината няма да се показва правилно на устройства, които не са съвместими с HDCP.

Свързване към усилвател

Свързване към усилвател, снабден с двуканално аналогово стерео или Dolby Pro Logic II/Pro Logic

Свържете левия и десния изход AUDIO OUTPUT на рекордера към левия и десния аудиовход на вашия усилвател, ресивър или стереоуредба, като използвате аудиокабелите (А).

Свързване към усилвател, снабден с двуканално цифрово стерео (PCM) или към аудио-/видеоресивър, снабден с многоканален декодер (Dolby Digital(tm), MPEG 2 или DTS)

1. Свържете един от изходите DIGITAL AUDIO OUTPUT на рекордера (OPTICAL O или COAXIAL X) към съответния вход на вашия усилвател. Използвайте допълнителен дигитален (оптичен O или коаксиален X) аудиокабел.
2. Необходимо е да активирате дигиталния изход на рекордера. (Вижте “Звукови настройки” на стр. 19).

Дигитален многоканален звук

Дигиталната многоканална връзка осигурява най-доброто качество на звука. За тази цел ви е необходим многоканален аудио-/видеоресивър, който поддържа един или повече от аудиоформатите, поддържани от вашия рекордер (MPEG 2, Dolby Digital и DTS). Проверете ръководството на ресивъра и символите отпред на ресивъра.

Внимание:

Поради DTS лицензионното споразумение дигиталният изходен сигнал ще бъде във формат DTS дигитален изход, когато е избран DTS аудиопоток.

Забележки:

- Ако аудиоформатът на дигиталният изходен сигнал е несъвместим с възможностите на вашия ресивър, ресивърът ще произведе силен, изкривен звук или изобщо няма да произведе звук.
- Шестканален дигитален обемен звук през дигитална връзка може да се получи само ако вашият ресивър е снабден с дигитален многоканален декодер.
- За да видите на екранния дисплей какъв аудиоформат има текущият DVD диск, натиснете AUDIO.
- Този рекордер не изпълнява вътрешно (2-канално) декодиране на DTS звукозапис. За да се наслаждавате на DTS многоканален обемен звук, трябва да свържете този рекордер към ресивър, който е съвместим с DTS, през един от дигиталните аудиоизходи на този рекордер.

Гръб на рекордера

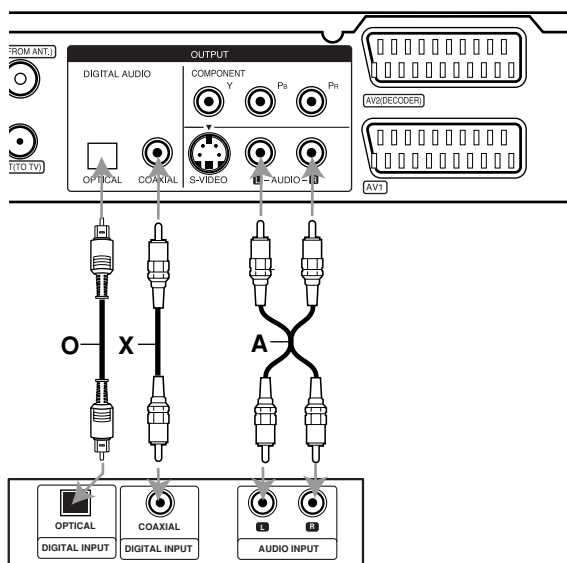

Усилвател (ресивър)

Произведено по лиценз на Dolby Laboratories.
“Dolby”, “Pro Logic” и символът двойно “D” са
търговски марки на Dolby Laboratories.

“DTS” и “DTS Digital Out” са търговски марки на
Digital Theater Systems, Inc.

Допълнителни аудио/видео (A/V) връзки

Свързване на декодер за PAY-TV/Canal Plus

Можете да гледате или записвате програми на PAY-TV (система за платена телевизия)/Canal Plus, ако свържете декодер (не е включен в доставката) към този рекордер.

За да гледате или записвате програми от PAY-TV/Canal Plus, настройте опцията [AV2 Connection] на [Decoder] (вж. стр. 18) и настройте опцията [Decoder On/Off] за програмата на [On] (вкл.) от менюто за настройки (стр. 17).

Съвет:

Не е необходимо да включвате рекордера, за да гледате на вашия телевизор сигналите от свързания тунер.

Забележка:

Ако изключите рекордера от контакта, няма да можете да гледате сигналите от свързания декодер.

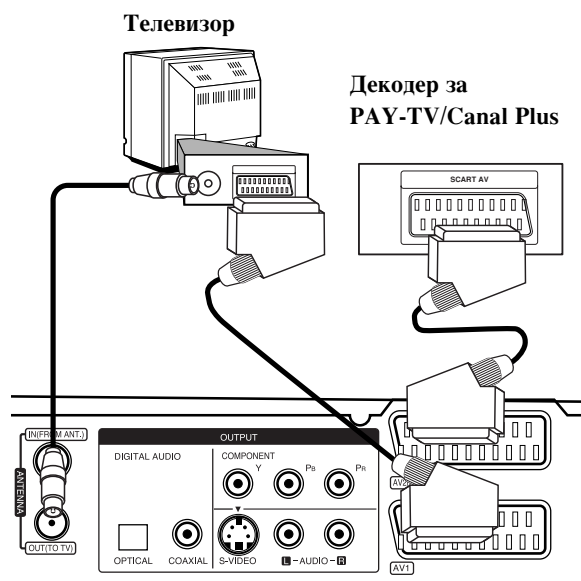

Гръб на рекордера

Свързване към гнездото AV2 DECODER

Свържете видеокасетофон или подобен записващ уред към гнездото AV2 DECODER на този рекордер.

За да гледате или записвате сигнал от гнездо AV2 DECODER, настройте опция [AV2 Connection] на [Others] (вж. стр. 18) и опция [AV2 Recording] на [Auto], [CVBS] или [RGB], според необходимостта (вж. стр. 21).

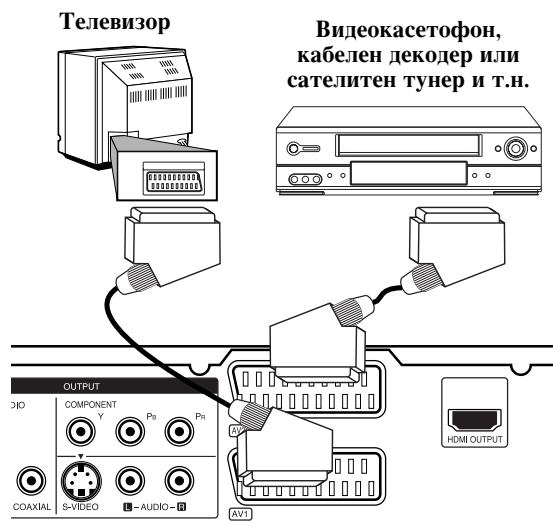

Гръб на рекордера

Съвет:

Не е необходимо да включвате рекордера, за да гледате на вашия телевизор сигналите от свързания тунер.

Забележки:

- Филми, съдържащи сигнали за защита срещу копиране, които забраняват каквото и да било копиране, не могат да бъдат записвани.
- Ако прекарате сигналите от рекордера през видеокасетофон, може да не получите чисто изображение на телевизионния екран. Свържете вашия видеокасетофон към рекордера и телевизора по начина, показан по-долу. За да гледате видеокасети, гледайте ги през втория линеен вход на вашия телевизор.

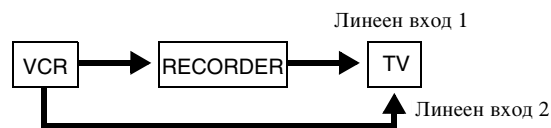

- Когато правите запис на видеокасетофон от този рекордер, не превключвайте входния източник на телевизор с натискане на бутон TV/DVD върху дистанционното.
- Ако използвате тунер B Sky B, трябва да свържете гнездото VCR SCART на тунера към гнездото AV2 DECODER.
- Ако изключите рекордера от контакта, няма да можете да гледате сигналите от свързания видеокасетофон или тунер.

Свързване към гнезда AV IN 3

Свържете входните гнезда (AV IN 3) на рекордера към изходните аудио-/видеогнезда на вашия външен компонент, като използвате аудио-/видеокабели.

Панел с изходи на външен уред (видеокасетофон, дигитална видеокамера и т.н.)

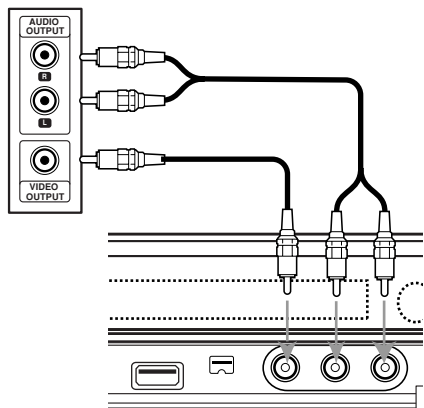

Предна страна на рекордера

Свързване на дигитална видеокамера

Като използвате входа DV IN на предния панел, можете да свържете DV дигитална видеокамера и дигитално да прехвърляте DV касети на DVD

Използвайте DV кабел (не е включен в доставката), за да свържете DV входа/изхода на вашата DV видеокамера към входа DV IN на предния панел на този рекордер.

Забележки:

- Този вход е за свързване само към DV дигитална видеокамера. Той не е съвместим с дигиталните сателитни тунери или D-VHS видеодекове.
- Изключването на DV кабела, докато се записва съдържание от свързаната цифрова видеокамера, може да доведе до неизправност.

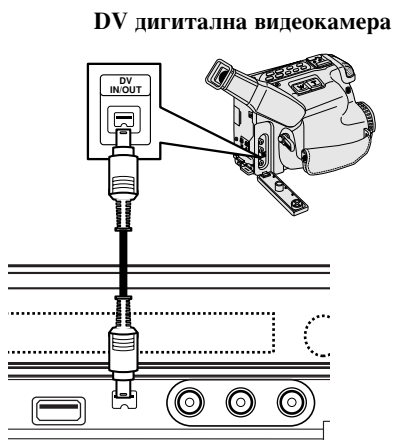

Предна страна на рекордера

Автоматична настройка

След като натиснете бутон POWER за пръв път, за да включите уреда или за да го пренастроите, функцията Initial Setup Wizard (съветник за първоначална настройка) автоматично настройва езика, часовника и каналите на тунера.

1. Изберете език за менюто за настройки и за екранния дисплей. Използвайте ▲ / ▼, за да изберете език, а след това натиснете ENTER.

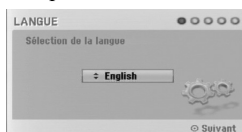

2. Моля проверете свързванията на вашата антена. Натиснете ENTER, за да преминете към следващата стъпка.

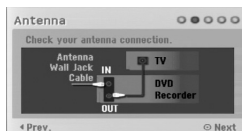

3. Въведете необходимата информация за дата и час.



- ◀ / ▶ (наляво/ надясно): Премества курсора на предишната или на следващата колона.
 - ▲ / ▼ (нагоре/ надолу): Променя настройките в текущата позиция на курсора.
- Натиснете ENTER, за да потвърдите вашата настройка.

4. Натиснете ENTER, за да започне претърсването на каналите.

Тунерът автоматично ще обходи всички достъпни канали в района и ще ги запише в паметта на тунера.

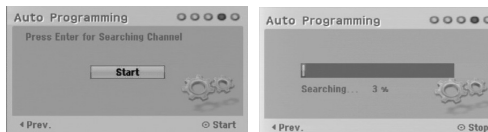

5. Натиснете ENTER, за да завършите настройката.

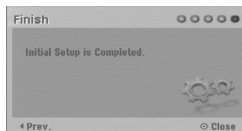

Използване на началното меню

От екрана на началното меню можете да получите достъп до всички носители за възпроизвеждане и запис на рекордера.

1. Натиснете HOME, за да се покаже екранът на началното меню.
2. Използвайте бутоните ◀ / ▶, за да изберете главната опция, която желаете. Появяват се подопции.
3. Използвайте бутоните ▲ / ▼ и ENTER, за да изберете подопцията, която желаете.



4. За да излезете от началното меню, натиснете HOME.

TV

- **TV HDD:** Връща към гледане на живо телевизионно предаване в режим HDD. Натискането на бутон HDD на дистанционното управление също ви позволява да изберете директно тази опция.
- **TV DVD:** Връща към гледане на живо телевизионно предаване в режим DVD. Натискането на бутон DVD на дистанционното управление също ви позволява да изберете директно тази опция.

MOVIE

- **HDD:** Отваря меню Title List (списък на заглавия) за твърдия диск. (стр. 42)
- **HDD DivX:** Отваря меню [Movie List] за твърдия диск. (стр. 28)
- **DISC:**
 - Отваря меню Title List (списък на заглавия) за записваем диск. (стр. 42)
 - Отваря меню [Movie List] за DivX диск. (стр. 28)
 - Възпроизвежда CD или DVD-видео диск (стр. 24-27).
- **USB:** Показва меню [Movie List] (списък на филми) за USB мемори стика. (стр. 28)

PHOTO (вж. стр. 31)

- **HDD:** Отваря меню [Photo List] за твърдия диск.
- **DISC:** Отваря меню [Photo List] за диск.
- **USB:** Показва меню [Photo List] (списък на снимки) за USB мемори стика.

MUSIC (вж. стр. 29)

- **HDD:** Отваря меню [Music List] за твърдия диск.
- **DISC:** Отваря меню [Music List] (или Audio CD) за диск.
- **USB:** Показва меню [Music List] (списък на музика) за USB мемори стика.

Easy Menu (лесно меню) (вж. стр. 16)

- **SETUP:** Показва менюто за настройки.
- **Timer Record:** Показва менюто за запис с таймер.

Първоначални настройки

В тази система от менюта има няколко начина да се персонализира наличните настройки. Повечето от менютата се състоят от три нива за настройка на опциите, но някои изискват по-голяма дълбочина за различни настройки.

Общи указания за работа

1. Изберете опцията SETUP от меню HOME. Появява се менюто за настройки.
2. Използвайте ▲ / ▼, за да изберете желаната опция.
3. Като изберете желания елемент, натиснете ▶ за да се придвижите към второто ниво.
4. Използвайте ▲ / ▼, за да изберете втората желана опция.
5. Натиснете ▶, за да се придвижите към третото ниво.
6. Използвайте ▲ / ▼, за да изберете желаната настройка, а след това натиснете ENTER, за да потвърдите вашия избор. Някои елементи изискват допълнителни стъпки.
7. Натиснете RETURN, за да излезете от меню Setup.

Забележка:

Натиснете ◀, за да се върнете на предходното меню.

Общо описание на настройките

Автоматично програмиране

Този рекордер е снабден с честотно синтезиран тунер, способен да приема до 88 телевизионни канала.

Подготовка:

- Свържете рекордера към желания тип антена, както е показано в "Свързване към антената" на стр. 10.



1. Изберете опция [Auto Programming] (Автоматично програмиране).
2. Натиснете ▶, за да се придвижите към третото ниво. Бутонът [Start] се осветява.
3. Натиснете ENTER, за да започне претърсването на каналите. Тунерът автоматично ще обходи всички възможни канали в района и ще ги постави в паметта на тунера.

Забележка:

Ако прескочите менюто Auto Setup (автоматична настройка) и отворите менюто за настройка за пръв път, можете да настроите само опцията [Auto Programming] (автоматично програмиране). Другите опции можете да настроите след завършване на [Auto Programming].

Общо описание на настройките (продължение)

Редактиране на програмата

Можете да редактирате канал ръчно (да добавяте, изтривате, именувате, премествате и т.н.).

1. Изберете опцията [Program Edit] (редактиране на програмата), след което натиснете ►.
2. Когато сте избрали [Edit] (редактиране), натиснете ENTER.

Появява се менюто Program List (Програмен списък).



3. Използвайте ▲ / ▼ за да изберете програмен (PR) номер, а след това натиснете ENTER.
4. Използвайте ▲ / ▼ за да изберете програмна опция, а след това натиснете ENTER.
 - [Program Edit] Каналът се задава ръчно. Вижте “Program Edit (Редактиране на програмата)” влясно.
 - [Station Rename] (Преименуване на станция) Променя се името на станция. Появява се дисплей за въвеждане на знаци. За въвеждането на знаци вижте на стр. 46. Имената могат да имат дължина до 5 знака.
 - [Move] (Преместване) Сортира програмните позиции на програмния списък. Натиснете ▲ / ▼, за да преместите избраната програмна позиция на ново място.
 - [Delete] (Изтриване) Дезактивира програмна позиция, от която не се нуждаете.
 - [Decoder On/Off] (Декодер вкл./изкл.) Настройва канала на декодера. Тази настройка ви е необходима, за да гледате или записвате програми от PAY-TV/Canal Plus. Натиснете ENTER, така че на дисплея се появява [Decoder]. За да изключите настройката, натиснете ENTER още веднъж.
 - [NICAM Auto/off] (NICAM автом./ изкл.) Настройва каналите за приемане на NICAM предаване, [NICAM] на дисплея се осветява. Ако звукът на NICAM предаването не е чист, натиснете ENTER, така че [NICAM] изчезва.
5. Натиснете RETURN (↵) неколкократно, за да излезете от меню Program List (Програмен списък).

Program Edit (Редактиране на програмата)

Можете да извършите търсене, за да изберете и съхраните телевизионните канали ръчно.

Когато изберете [Program Edit] в стъпка 4 по-горе, появява се дисплей за настройка на каналите.

1. Използвайте ◀ / ▶, за да изберете даден елемент и натиснете ▲ / ▼, за да промените настройката.



- [PR] означава избраната програмна позиция.
 - [Seek] (Търсене) Търси канал автоматично. Търсенето спира, когато тунерът се настрои на даден канал.
 - [Ch.] Променя номера на канала.
 - [MFT] Извършва фина настройка на канала, за да се получи по-чиста картина.
2. Изберете OK, а след това натиснете ENTER, за да потвърдите настройката и да се върнете на менюто Program List.

AV1 Decoder (AV1 декодер)

Настройва SCART гнездото AV1 за вход на кодиран видеосигнал.

1. Като се появи меню Program List, натиснете AV/INPUT.
2. Натиснете ENTER и на дисплея се появява [Canal+]. За да изключите настройката, натиснете ENTER още веднъж.
 - Off: SCART гнездото AV1 е вход за сигналите. Обикновено трябва да изберете него.
 - On: Входният видеосигнал от SCART гнездото AV1 е изходен от гнездото AV2 DECODER при декодиране. Декодираният сигнал след това обратно се приема през гнездо AV2 DECODER, така че можете да записвате или гледате програми на PAY-TV/Canal Plus.

Общо описание на настройките (продължение)

Clock Set (Свервяване на часовника)

1. Изберете опцията [Clock set] (Свервяване на часовника), а след това натиснете ►.
2. Въведете информацията, необходима за датата и часа.
◀ / ► (наляво/надясно): Премества курсора до предходната или следващата колона.
▲ / ▼ (нагоре/надолу): Промеменя настройката в текущата позиция на курсора.
3. Натиснете ENTER, за да потвърдите своята настройка.

TV Aspect (Формат на екрана)

Избира пропорция на размерите на екрана на свързания телевизор (4:3 стандартен или широк екран).

- [4:3 Letter Box] Изберете това при свързване към телевизор с екран 4:3. Показва широкоекранната картина с ленти в горната и долната част на екрана.
- [4:3 Pan Scan] Изберете това при свързване към телевизор с екран 4:3. Автоматично показва широкоекранната картина на целия екран и отрязва частите, които не се побират.
- [16:9 Wide] Изберете това при свързване с широкоекранен телевизор или телевизор с функция за широк екран.

AV2 връзка

Можете да свържете декодер или друго устройство към гнездото AV2 DECODER на гърба.

- [Decoder] Изберете [Decoder] (декодер), ако свържете гнездото AV2 DECODER на вашия рекордер към декодер за PAY-TV или Canal Plus.
- [Others] Изберете [Others] (други), ако свържете гнездото AV2 DECODER на вашия рекордер към видеокасетофон или подобно записващо устройство.

Video Output Format (изходен видеоформат)

Настройте опцията Video output format според типа на свързване на този уред:

- [YPbPr] Когато вашият телевизор е свързан към гнездото COMPONENT OUTPUT на този уред.
- [RGB] Когато вашият телевизор е свързан към гнездото SCART (RGB сигнал) на този уред.

Енергоспестяващ режим

Можете да настроите уреда на икономичен режим на енергоспестяване. На дисплея не се показва нищо, когато уредът е изключен.

- [OFF] Енергоспестяващият режим не е активиран.
- [ON] Енергоспестяващият режим е активиран.

Забележки:

- Кодираните телевизионни сигнали (CANAL+ или PREMIERE) не се декодират в енергоспестяващ режим.
- Енергоспестяващият режим не е възможен в режим на готовност за записване с таймер, както и след изключване захранването на уреда след приемане на кодирани телевизионни сигнали (CANAL+ или PREMIERE).

Инициализиране

Можете да възстановите първоначалните фабрични настройки на рекордера и да инициализирате твърдия диск.

- [Factory Set] (Фабрична настройка) Ако е необходимо, можете да възстановите всички фабрични настройки на рекордера. Някои опции не могат да се възстановят (Rating (рейтинг), Password (парола) и Area Code (код на държава))
- [HDD format] (Форматиране на твърдия диск) Инициализира HDD (твърдия диск): всичко, записано върху HDD, ще бъде изтрито.

1. Изберете опцията [Initialization] (Инициализиране), а след това натиснете ►.
2. Натиснете ▲ / ▼, за да изберете желаната опция, а след това натиснете ENTER.
Появява се съобщение за потвърждение.
3. Използвайте ◀ / ▶, за да изберете [Yes] или [No] (Отмени), а след това натиснете ENTER.

Езикови настройки



Екранно меню

Изберете език за менюто Setup (Настройка) и екранния дисплей.

Disc Menu/Audio/Subtitle (Диск: Меню/ Аудио/ Субтитри)

- [Original](Оригинален) Отнася се до оригиналния език, на който е записан диска.
- [Other] (Друг) За избор на друг език използвайте цифровите бутони, а след това натиснете ENTER, за да въведете съответния 4-цифрен номер съгласно списъка на кодовете на езици в справочната част (вижте стр. 54). Ако въведете погрешен код на език, натиснете CLEAR.
- [Off] (Изкл.) (за Disc Subtitle (Диск, субтитри)): Изключва субтитрите.

Звукови настройки

Всеки DVD диск има различни опции за аудиоизход. Настройте аудиоизхода на рекордера в съответствие с аудиосистемата, която използвате.



Dolby Digital / DTS / MPEG

- [Bitstream]: Изберете "Bitstream", ако свързвате изхода DIGITAL AUDIO OUT на рекордера към усилвател или друг уред, снабден с Dolby Digital, DTS или MPEG декодер.
- [PCM] (за Dolby Digital / MPEG): Изберете, когато свързвате към двуканален дигитален стереоусилвател. Аудиосигналът от DVD дисковете, кодирани с Dolby Digital или MPEG, автоматично ще се преобразува в двуканално PCM аудио.
- [Off] (изкл.) (за DTS): Ако изберете "Off", DTS сигналът не се предава през изхода DIGITAL AUDIO OUT.

Sampling Frequency (Честота на стробирание)

Ако вашият ресивър или усилвател НЕ поддържат 96 kHz сигнали, изберете [48 kHz]. Когато направите този избор, този уред автоматично ще преобразува всички 96 kHz сигнали в 48 kHz, така че вашата система да може да ги декодира. Ако вашият ресивър или усилвател поддържат 96 kHz сигнали, изберете [96 kHz]. Когато направите този избор, този уред ще пропуска всеки тип сигнали без допълнителна обработка.

DRC (Управление на динамичния обхват)

С формата DVD можете да чуete звуков запис на програмата, представен възможно най-прецизно и реалистично, благодарение на дигиталната аудиотехнология. Можете обаче да пожелаете да свиете динамичния обхват на аудиоизхода (разликата между най-високите и най-ниските звуци). След това можете да слушате филм с по-малка сила на звука, без да се загуби яснотата му.

За този ефект настройте DRC на [ON] (вкл.).

Vocal (Вокал)

Настройте Vocal на [ON] (вкл.) само ако възпроизвеждате многоканално караоке DVD. Караоке каналите от диска ще се смесят в нормален стереозвук.

Настройки на заключването (Родителски контрол)



Rating (Рейтинг)

Блокира възпроизвеждането на DVD дискове, които имат рейтинг въз основа на съдържанието им. Не всички дискове имат рейтинг.

1. Изберете опция [Rating], а след това натиснете ►.
2. За да получите достъп до функциите Rating (Рейтинг), Password (Парола) и Area Code (Код на държава), трябва да въведете 4-цифрения защитен код, който сте създали.

Ако все още не сте въвели защитен код, системата ви подсеща да извършите това. Въведете 4-цифрен код и натиснете ENTER. Въведете го отново и натиснете ENTER, за да го потвърдите. Ако допуснете грешка преди да натиснете ENTER, натиснете CLEAR.

3. Изберете рейтинг, като използвате бутоните ▲ / ▼.
[1] - [8]: Рейтинг едно (1) има най-много ограничения, а рейтинг осем (8) е най-малко ограничителен.

[No Limit]: Ако изберете [No Limit] (Без ограничения), родителският контрол не е активен и дискът се възпроизвежда изцяло.

4. Натиснете ENTER, за да потвърдите избора си на рейтинг.

Забележка:

Ако зададете рейтинг за рекордера, всички сцени от диска със същия или по-нисък рейтинг се възпроизвеждат. Сцените с по-висок рейтинг не се възпроизвеждат, освен ако на диска няма алтернативни сцени. Алтернативните сцени трябва да имат същия или по-нисък рейтинг. Ако не се открие подходяща алтернативна сцена, възпроизвеждането спира. Трябва да въведете 4-цифрената парола или да промените нивото на рейтинга, за да възпроизвеждате диска.

Set Password (Задаване на парола)

1. Изберете опция [Set Password] (Задаване на парола) и натиснете ►.
2. Следвайте стъпка 2, дадена в "Rating (Рейтинг)". За да смените паролата, изберете [Change] (Смяна), натиснете ENTER и въведете нов 4-цифрен код, а след това натиснете ENTER. Въведете го отново за потвърждение.
За да изтриете паролата, изберете [Delete] (Изтриване), а след това натиснете ENTER.

Ако сте забравили вашия 4-цифрен код

Ако забравите вашата парола, за да изтриете настоящата парола, следвайте следната процедура.

1. Изведете на дисплея менюто за настройка, а след това изберете икона от 1-о ниво.
2. Използвайте цифровите бутони, за да въведете 6-цифреното число "210499".
3. Изберете [Yes] (Да), а след това натиснете ENTER. 4-цифрената парола се изтрива. Въведете нов код.

Код на държава

Въведете кода на държавата, чиито стандарти са използвани за категоризиране на DVD видеодиска, като направите справка в списъка (Вижте "Кодове на държави", стр. 54.).

1. Изберете опцията [Area Code] (Код на държава), а след това натиснете ►.
2. Следвайте стъпка 2, дадена в "Rating (Рейтинг)".
3. Изберете първия знак, като използвате бутоните ▲ / ▼.
4. Преместете курсора, като използвате бутона ► и изберете втория знак, като използвате бутоните ▲ / ▼.
5. Натиснете ENTER, за да потвърдите своя избор на код на държава.

Регистрационен код на DivX

Предоставяме ви регистрационен код за DivX® VOD (Video On Demand – Видео по заявка), който ви позволява да наемате и купувате видеофилми, като използвате услугата DivX® VOD. За повече информация посетете уеб-сайта www.divx.com/vod.

1. Изберете опция [DivX Reg. Code] (DivX регистрационен код), а след това натиснете ►.
2. Като изберете [View] (показване на екрана), натиснете ENTER и регистрационният код се появява.
3. Използвайте регистрационния код, за да закупите или наемате видеофилми чрез услугата DivX® VOD от уеб-сайта www.divx.com/vod. Следвайте инструкциите и изтеглете видеофилма на диск, за да го възпроизвеждате на този уред.

Забележка:

Всички изтеглени от DivX® VOD видеофилми могат да бъдат възпроизвеждани само на този уред.

Настройки за запис



Задаване на режим за запис

Можете да зададете качеството на картината за запис: XP (високо качество), SP (стандартно качество), LP (ниско качество), EP (качество с удължено време), MLP (максимално дълго възпроизвеждане)

- **XP** – Настройка за най-високо качество, предлага около 1 час време за запис на DVD диск (4.7GB).
- **SP** – Качество по подразбиране, достатъчно за повечето приложения, предлага около 2 часа време за запис на DVD диск (4.7GB).
- **LP** – Малко по-ниско качество, но времето за запис на DVD диск се увеличава два пъти - до около 4 часа (4.7GB).
- **EP** – Ниско видеокачество, предлага около 6 часа време за запис върху един DVD диск (4.7 GB).
- **MLP** – Най-дългото време за запис с най-ниското видеокачество, предлага около 11 часа време за запис върху един DVD диск (4.7 GB).

Забележка:

Можете да наблюдавате фрагментирана картина или разкривени субтитри по време на възпроизвеждане на съдържание, записано в режим EP или MLP.

Record Aspect (Екранен формат за запис)

Когато записвате DVD, можете да зададете екранен формат за запис, който да бъде подходящ за материала, който записвате (16:9 или 4:3).

DV Recording Audio (Записване на звук от DV)

Необходимо е да настроите тази опция, ако към входа DV IN на предния панел сте свързали дигитална видеокамера, използваща 32kHz/12-битов звук. Някои дигитални видеокамери имат две стереописти за звука. Едната се записва по време на снимане; другата е за допълнително озвучаване след заснемането.

При настройка Audio 1 се използва звукът, който е записан по време на снимане.

При настройка Audio 2 се използва звукът на допълнителното озвучаване.

TV Recording Audio (Записване на звук от TV)

Когато правите запис на двуезично телевизионно предаване, можете да изберете кой аудиоканал да запишете.

[Main+Sub] Основен език и език на дублаж

[Main] Само основен език

[Sub] Само език на дублаж

Auto Chapter (Автоматично създаване на глави)

Когато записвате DVD, се поставят маркери за глави според зададената настройка. Можете да промените този интервал на 5 минути, 10 минути или 15 минути. Ако изберете настройката [None], напълно изключвате автоматичното поставяне на маркери за глави.

MPEG4

Когато записвате на твърдия диск, можете да настроите формата на видеозапис на MPEG2 или MPEG4. Ако желаете да записвате видео във формат MPEG4, изберете [ON] (вкл.). Когато направите този избор, този уред ще записва видео върху твърдия диск във формат MPEG4.

[OFF] (изкл.) За запис във формат MPEG2 в режим HDD

[ON] (вкл.) За запис във формат MPEG4 в режим HDD

AV2 запис

Можете да изберете типа на сигнала, когато записвате входящ видеосигнал от устройство, свързано към гнездото AV2 DECODER.

[Auto] Входящият видеосигнал автоматично ще следва приемания видеосигнал.

[CVBS] Само за запис на входящ CVBS сигнал.

[RGB] Само за запис на входящ RGB сигнал.

Timeshift (времеизместване)

Настройте тази опция на [ON], за да може този уред да използва функцията Timeshift автоматично, без да натискате бутоната TIMESHIFT. Функцията Timeshift стартира автоматично около 10 сек след стартирането на режима TV tuner (телевизионен тунер)

Ако желаете да използвате тази функция ръчно, вижте "Timeshift (времеизместване)" на стр. 36.

[ON] Използвайте функцията Timeshift автоматично.

[OFF] Използвайте функцията Timeshift ръчно.

Настройки за диска

Disc Format (Форматиране на диск)

Ако поставите съвършено празен диск, рекордерът ще инициализира диска.

DVD-R: Рекордерът инициализира диска в режим Видео.

Режимът на запис винаги ще бъде режим Видео (Video).

DVD-RW/DVD+RW/DVD+R(DL)/DVD-RAM:

Менюто Initialize (инициализиране) ще се появи.

Изберете [OK], после натиснете ENTER. Дискът

DVD-RW се инициализира за режим "Видео".

Също така можете да преформатирате DVD-RW/DVD+RW/DVD-RAM диск от меню Setup (Настройка), както е показано по-долу.

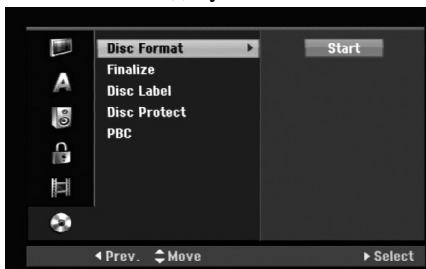

1. Изберете опцията [Disc Format] (Форматиране на диск), а след това натиснете ►.
2. Като изберете [Start], натиснете ENTER. Появява се меню Format Disc (Форматиране на диск).
3. Използвайте ◀ / ▶, за да изберете желан режим (VR Mode или Video Mode), а след това натиснете ENTER. Появява се съобщение за потвърждение. За DVD+RW и DVD-RAM дискове отидете на стъпка 4.
4. Използвайте ◀ / ▶, за да изберете [OK], а след това натиснете ENTER. Инициализирането на диска отнема известно време.

Внимание

Ако искате да смените формата на диска, всичко, записано върху диска, ще бъде изтрито.

Finalize (Финализиране)

Финализирането "фиксира" записите на мястото им върху диска, така че дискът да може да се възпроизвежда на обикновен DVD плейер или компютър, снабден с подходящо DVD-ROM устройство. Финализирането на диска създава екранно меню за навигация в диска. Достъп до него се получава чрез натискане на MENU/LIST или TITLE.

Внимание

- Щом финализирате DVD-R и DVD+R диск, вече няма да можете да редактирате или да записвате каквото и да било на този диск.
- Можете да записвате и редактирате DVD-RW диск, като изберете опцията [Unfinalize].
- Можете да редактирате и записвате DVD+RW диск дори и след финализиране.

1. Изберете опция [Finalize] (Финализиране), а след това натиснете ►.
2. Като изберете [Finalize], натиснете ENTER. Появява се меню Finalize (Финализиране).
3. Изберете [OK], а след това натиснете ENTER. Рекордерът започва финализиране на диска.

Забележки:

- Продължителността на финализирането зависи от типа на диска, от това колко информация е записана на диска и от броя на заглавията на диска.
- Финализирането на DVD+R DL диск може да отнеме до 30 минути.

Съвети

- Ако поставите DVD-RW диск, който вече е финализиран, можете да го "дефинализирате", като изберете Unfinalize от меню Finalize. След като направите това, можете да редактирате и повторно да записвате върху диска.
- Не можете да дефинализирате DVD-R и DVD+R диск.
- Ако опцията [Disc Protect] (Защита на диска) е поставена на [ON] (вкл.), финализирането не може да се извърши. За да финализирате, настройте опцията [Disc Protect] на [OFF] (изкл.).

Disc Label (Етикет на диск)

Използвайте тази опция, за да въведете име на диска. Това име се появява, когато поставите диска в гнездото му и когато извеждате информация за диска на екрана.

- Името на диска може да бъде с дължина до 32 знака.
- При дискове, форматиран на различен рекордер, ще видите само ограничен набор от знаци.

1. Изберете опция [Disc Label] (Етикет на диск), а след това натиснете ►.
2. Като изберете [Edit] (Редактиране), натиснете ENTER. Появява се менюто "Клавиатура". Как се въвеждат знаци, вижте стр. 46.

Disc Protect (Защита на диска)

Когато правите запис върху DVD-RAM / DVD+RW / +R диск или DVD-RW диск, форматиран в режим VR, настройте опцията [Disc Protect] на [ON] (вкл.), за да предотвратите случайно записване, редактиране или изтриване на поставения диск. Ако искате да отключите диска, за да можете да правите редакции, изберете [OFF] (изкл.).

PBC

PBC означава "Playback Control" (Управление на възпроизвеждането) и се отнася до специалните менюта и навигационни функции, налични в някои видео CD дискове.

- [ON] (вкл.) Видео CD дисковете се възпроизвеждат съгласно PBC, ако е налично.
- [OFF] (изкл.) Видео CD дисковете се възпроизвеждат по същия начин, както и аудио CD дисковете.

Общо описание на екранния дисплей

Настоящото ръководство ви дава основни указания за работа с рекордера. Някои DVD дискове изискват изпълнение на конкретни функции или само на ограничен брой функции по време на възпроизвеждане. Когато това се случи, на телевизионния екран се появява символът  който означава, че изпълнението на тази функция не е разрешено от рекордера или че тя не е налична на диска.

Показване на информация, докато гледате телевизия

По време на гледане на телевизия натиснете **DISPLAY**, за да се покаже/скрие информацията, показана на екрана.

Показва номера на канала, името на станцията и аудиосигнала (STEREO, BILINGUAL, MONO), получаван от тунера.

Показва режима на запис, свободното пространство и лентата на изтеклото време

Показва името и формата на диска



Показва текущите дата и час

Извеждане на информация за диска на екрана

Можете да извеждате на екрана различна информация за поставения диск.

1. Натиснете **DISPLAY** веднъж, за да се покаже текущото състояние.

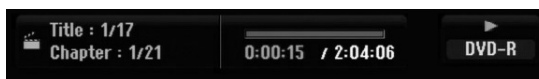

2. Натиснете **DISPLAY** още веднъж, за да се покаже различна информация за възпроизвеждането. Показаните на екрана елементи се различават в зависимост от типа на диска или състоянието на възпроизвеждане.



3. Можете да изберете елемент чрез натискане на **▲ / ▼** и да промените или изберете настройката чрез натискане на **◀ / ▶**.

За подробности относно всеки елемент вижте страниците, посочени в скоби.

- [Title]: (Заглавие): Номер на текущото заглавие (или писта) / общ брой на заглавията (или пистите) (стр. 24, 26)
- [Chapter]: (Глава): Номер на текущата глава / общ брой на главите (стр. 24)
- [Time]: (Време): Изтеклото време на възпроизвеждане (стр. 26)
- [Audio]: (Аудио): Избраният език за звука (само при DVD видео) или аудиоканал (стр. 25)
- [Subtitle]: (Субтитри): Избраните субтитри (стр. 25)
- [Angle]: (Ъгъл): Избраният ъгъл / общ брой на ъглите (стр. 26)
- [Sound]: (Звук): Избраният звуков режим (стр. 27)

Забележка:

Ако в продължение на 10 секунди не бъде натиснат нито един бутон, екранният дисплей изчезва.

Възпроизвеждане

Общо описание на функциите на възпроизвеждането

1. Поставете в гнездото диска, който сте си избрали, надолу със страната, която ще се възпроизвежда.
2. Възпроизвеждането започва, като се използва меню HOME (вж. стр. 16).
3. За да спрете възпроизвеждането, натиснете STOP (■).
Уредът запаметява точката на спиране в зависимост от диска. На екрана за кратко се появява "■■■".
Натиснете PLAY (▶), за да възобновите възпроизвеждането (от запаметената сцена). Ако натиснете STOP (■) още веднъж или извадите диска (на екрана се появява "■"), уредът ще изтрие запаметената точка на спиране.
4. Натиснете OPEN/CLOSE (▲), за да извадите диска.
Натиснете OPEN/CLOSE (▲), за да затворите гнездото на диска, или натиснете POWER (⏻), гнездото на диска се затваря автоматично и уредът се изключва.

Забележка:

Ако родителският контрол е активиран и дискът не съответства на настройките на рейтинга (не е разрешен), трябва да въведете 4-цифрения код и/или дискът трябва да бъде разрешен (вж. "Рейтинг" на стр. 20).

Бутони	Действия	Дискове
OPEN / CLOSE (▲)	Отваря или затваря гнездото на диска.	Всички дискове.
PAUSE/STEP (⏸)	По време на възпроизвеждане натиснете PAUSE/STEP (⏸), за да преустановите временно възпроизвеждането. Натиснете PAUSE/STEP (⏸) многократно, за да възпроизвеждате кадър по кадър. Съвет: Можете да гледате филма кадър по кадър напред или назад, като натискате ◀ / ▶ многократно по време на режим "Пауза". Гледането на филм кадър по кадър назад не е възможно при видео CD.	Всички дискове и HDD HDD DVD ALL VCD
SKIP (⏮ / ⏭)	По време на възпроизвеждане натиснете SKIP (⏮ или ⏭), за да отидете на следващата глава/писта или за да се върнете в началото на текущата глава/писта. Натиснете SKIP ⏮ два пъти кратко, за да се върнете на предишната глава/писта. Съвети: <ul style="list-style-type: none"> • За да отидете директно на която и да било друга глава по време на възпроизвеждане на DVD, натиснете DISPLAY два пъти, а след това натиснете ▲ / ▼, за да изберете иконата на главата. След това въведете номера на главата или използвайте ◀ / ▶. • При аудио CD, за да отидете директно на която и да било писта (песен), въведете номера на пистата, като използвате цифровите бутони (0-9) по време на възпроизвеждане. 	HDD DVD ALL VCD DivX ACD MP3 WMA
SCAN (◀◀ / ▶▶)	По време на възпроизвеждане натиснете SCAN (◀◀ или ▶▶) неколкократно, за да изберете желаната скорост на претърсване. Твърд диск, DVD: 5 степени DivX: 4 степени Видео CD, аудио CD: 3 степени По време на пауза на възпроизвеждането натиснете SCAN (◀◀ или ▶▶) неколкократно, за да възпроизвеждате със забавена скорост. HDD, DVD; 4 степени Video CD; 3 степени (само напред)	HDD DVD ALL VCD DivX ACD HDD DVD ALL VCD
ZOOM	По време на възпроизвеждане или режим "пауза" натиснете ZOOM, за да увеличите видеоизображението. (размер x1 → размер x2 → размер x4 → размер x1 (нормален размер)) Можете да се придвижвате из увеличената картина с помощта на бутоните ◀ ▶ ▲ ▼.	HDD DVD ALL VCD

Общо описание на функциите на възпроизвеждането (продължение)

Бутони	Действия	Дискове
REPEAT	<p>По време на възпроизвеждане натиснете REPEAT неколкратно, за да изберете желанния режим на повторение.</p> <p>HDD (Title/Off) DVD, DVD-R/RW във видеорежим (Chapter/Title/Off) DVD-RW във VR режим, DVD+R/RW, DVD-RAM (Chapter/Title/All/Off) Видео CD, аудио CD (Track/All/Off) MP3/WMA (Track/Folder/Off)</p> <p>Забележки:</p> <ul style="list-style-type: none"> • При видео CD с PBC трябва да настроите PBC на [OFF] (изкл.) от менюто за настройка, за да използвате функцията Repeat (повторение). Вж. стр. 22. • Ако натиснете SKIP (▶▶) веднъж по време на повторение на възпроизвеждането на глава (писта), повторението на възпроизвеждането се отменя. 	HDD DVD ALL VCD ACD MP3 WMA
A-B	<p>По време на възпроизвеждане натиснете бутон A-B по веднъж за избиране на точка A и на точка B и още веднъж за повторение на участъка от точка A (начална точка) до точка B (крайна точка). Натиснете A-B, за да спрете повторението A-B.</p> <p>Забележка: Не можете да изберете отрязък, по-кратък от 5 секунди.</p>	HDD DVD ALL VCD ACD
TITLE	<p>Ако текущото DVD заглавие има меню, на екрана се появява менюто на заглавието. В противен случай може да се появи менюто на диска.</p>	DVD
MENU/LIST	<p>Менюто на диска се появява на екрана.</p>	DVD
SUBTITLE (...)	<p>По време на възпроизвеждане натиснете SUBTITLE, а след това натиснете неколкратно ◀ / ▶ за да изберете желанния език за субтитрите.</p>	DVD
AUDIO ()	<p>Натиснете AUDIO, а след това натиснете ◀ / ▶ неколкратно, за да чуете различен език за звука, аудиописта или метод на кодиране.</p> <p>Забележка: Някои дискове съдържат както Dolby Digital, така и DTS звукозаписи. Когато бъде избран DTS, няма аналогов аудиоизход. За да слушате DTS звукозапис, свържете този рекордер към DTS декодер през един от цифровите изходи. Вж. стр. 13 за подробности по свързването.</p> <p>Натиснете AUDIO, а след това натиснете неколкратно ◀ / ▶ по време на възпроизвеждане, за да чуете различен аудиоканал (STEREO (стерео), LEFT (ляв) или RIGHT (десен)).</p> <p>При DVD-RW дискове, записани в режим VR, и твърдия диск, които имат както главен, така и Bilingual (двуетичен) аудиоканал, можете да превключвате между Main (главен) (L) (ляв), Sub (второстепенен) (R) (десен) или Main+sub (главен + второстепенен) (L+R) (ляв + десен).</p> <p>Натиснете неколкратно AUDIO по време на възпроизвеждане, за да чуете различен аудиоканал (STEREO (стерео), LEFT (ляв) или RIGHT (десен)).</p>	DVD DivX HDD DVD ALL VCD ACD MP3 WMA

Ако на екрана се покаже меню **DVD** **VCD**

След поставяне в гнездото на DVD или видео CD, което съдържа меню, възможно е на екрана първо да се покаже менюто.

DVD

Използвайте бутони ◀ / ▶ / ▲ / ▼, за да изберете заглавието/главата, което искате да гледате, а след това натиснете ENTER, за да започне възпроизвеждането.

Натиснете TITLE или MENU/LIST, за да се върнете на екрана с менюто.

VCD

- Използвайте цифровите бутони, за да изберете пистата, която искате да гледате. Натиснете RETURN (↵) за да се върнете на екрана с менюто.
- Настройката на менюто и конкретните процедури за работа може да се различават в зависимост от диска. Следвайте инструкциите на всеки екран с меню. Можете също така да настроите PBC на [OFF] (изкл.) от меню Setup (настройка). Вижте стр. 22.

Придвижване към друго ЗАГЛАВИЕ

HDD **DVD ALL** **DivX**

Когато на диска има повече от едно заглавие, можете да се придвижите към друго заглавие по следния начин:

- Натиснете DISPLAY два пъти по време на възпроизвеждане, а след това използвайте ▲ / ▼, за да изберете иконата на заглавието. След това натиснете съответния цифров бутон (0-9) или ◀ / ▶, за да изберете номер на заглавие.

Търсене по време **HDD** **DVD ALL** **DivX**

За да започне възпроизвеждането на диска от някой избран от вас момент:

1. Натиснете DISPLAY два пъти по време на възпроизвеждане. В карето Time Search (търсене по време) се показва изтеклото време от възпроизвеждането.
2. Натиснете ▲ / ▼, за да изберете иконата на часовника и на екрана се появява "0:00:00".
3. Въведете желаното начално време в часове, минути и секунди от ляво на дясно. Ако въведете погрешна цифра, натиснете ◀ / ▶ за да преместите долното тире на сгрешената цифра. След това въведете правилната цифра.
4. Натиснете ENTER, за да потвърдите. Възпроизвеждането започва от избрания момент.

Търсене по маркер **HDD** **DVD ALL** **VCD**

Въвеждане на маркер

Можете да започнете възпроизвеждане от максимум 6 запаметени точки. За да въведете маркер, натиснете MARKER в желана точка от диска. На телевизионния екран за кратко се появява иконата Marker (Маркер). Повторете това, за да въведете максимум 6 маркера.

Извикване на маркирана сцена или изтриване на маркер

1. По време на възпроизвеждане на диска натиснете SEARCH. На екрана се появява менюто Marker Search (търсене по маркер).
2. Използвайте ◀ / ▶ / ▲ / ▼, за да изберете маркирана сцена, която искате да извикате или чийто маркер искате да изтриете.
3. Натиснете ENTER и възпроизвеждането започва от маркираната сцена.

или

Натиснете CLEAR и ще се появи съобщение за потвърждение. Изберете [OK] и натиснете ENTER, за да изтриете сцената от менюто за търсене по маркер.



Camera Angle (Ъгъл на камерата) **DVD**

Ако дискът съдържа сцени, снимани под различни ъгли на камерата, по време на възпроизвеждане можете да изберете различни ъгли на камерата.

1. Натиснете DISPLAY двукратно по време на възпроизвеждане. На телевизионния екран се появява екранният дисплей.
2. Използвайте ▲ / ▼, за да изберете иконата "Ъгъл" на екранния дисплей.
3. Използвайте ◀ / ▶, за да изберете желания ъгъл. Номерът на показвания в момента ъгъл се появява на телевизионния екран.

Съвет:

Индикаторът ANGLE ще мига на телевизионния екран при сцени, заснети под различен ъгъл, за да покаже, че е възможна промяна на ъгъла.

3D Surround (Триизмерен звук)

DVD ALL VCD DivX

Този уред може да произведе 3D Surround ефект (ефект на триизмерен (обемн) звук), който симулира възпроизвеждане на многоканално аудио от две конвенционални стереотонколони, вместо от пет или повече тонколони, обикновено необходими за слушане на многоканално аудио от система за домашно кино.

1. Натиснете DISPLAY двукратно по време на възпроизвеждане.
На телевизионния екран се появява екранният дисплей.
2. Използвайте ▲ / ▼, за да изберете иконата “Звук” на екранния дисплей.
3. Използвайте ◀ / ▶, за да изберете “3D SUR”.
За да изключите ефекта на триизмерен (обемн) звук, изберете “NORMAL”.

Незабавно прескачане **HDD DVD ALL**

Натиснете ► неколкократно по време на възпроизвеждане, за да прескочите напред 15 секунди.

При възпроизвеждане от твърдия диск или в режим Timeshift при всяко натискане на ◀ / ▶ се прескача 5 минути напред или назад.

Забележка:

Ако оставащото време за възпроизвеждане от текущото заглавие от твърдия диск е по-малко от 5 минути (15 секунди за заглавие от DVD), тази функция няма да работи.

Запаметяване на последното състояние

DVD

Този рекордер запаметява потребителските настройки за последния диск, който сте гледали. Настройките остават в паметта дори ако извадите диска от рекордера или изключите рекордера. Ако поставите диск, чиито настройки са запаметени, автоматично се извиква мястото на последното спиране.

Забележки:

- Настройките се запаметяват в паметта за използване по всяко време.
- Този рекордер няма да запамети настройките на даден диск, ако натиснете двукратно STOP или изключите рекордера, преди да е започнал да го възпроизвежда.

PIP (Picture in Picture - картина в картината)

HDD DVD ALL VCD

Тази функция ви дава възможност да гледате запаметени канали в подкартина (малка картина на екрана) по време на възпроизвеждане.

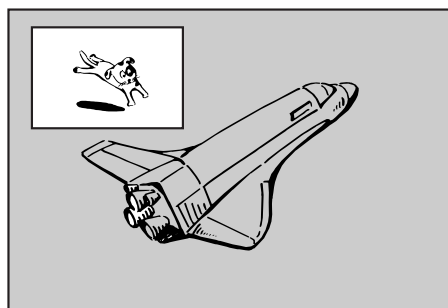

Включване и изключване

Натиснете PIP, за да включите подкартината, а за да я изключите, натиснете този бутон още веднъж.

Избор на вход за подкартината

Натиснете AV/INPUT, за да изберете входа за подкартината. При всяко натискане на този бутон се показва всеки от входовете за подкартината в следната последователност:

Tuner (тунер) → AV1 → AV2 → AV3

Избор на програма за подкартината

Използвайте PR/CH (+/-) за да смените програмата, когато тунерът е зададен като вход за подкартината. Избраният номер на програма се показва на телевизионния екран. Можете да гледате избраната програма чрез натискане на STOP (■).

Промяна на местоположението на подкартината

Натиснете ◀ / ▶ неколкократно, докато достигнете желаното местоположение. Тази подкартина се движи по посока на часовниковата стрелка или по посока, обратна на часовниковата стрелка.

Увеличаване на мащаба на подкартината

Натиснете ZOOM неколкократно, за да увеличите мащаба на подкартината, степента на увеличение нараства максимум три пъти.

Възпроизвеждане на DivX филмов файл

Рекордерът може да възпроизвежда DivX файлове. Преди да възпроизвеждате DivX файлове, прочетете “Изисквания към DivX файловете” вдясно.

Забележка

Този рекордер не може да възпроизвежда DivX файл(ове) от USB мемори стик. DivX файлът от USB мемори стика може само да се копира на твърдия диск.

1. Натиснете HOME, а след това изберете опция [MOVIE] (филм).
2. Изберете носителя, който съдържа DivX файл(ове), а след това натиснете ENTER. На телевизионния екран се появява меню [Movie List].



3. Натиснете ▲ / ▼ / ◀ / ▶, за да изберете папка, и натиснете ENTER. В папката се появява списък с файлове. Ако искате да се върнете от списъка на филмите към списъка на папките, използвайте бутоните ▲ / ▼ / ◀ / ▶ на дистанционното управление, за да осветите [] и натиснете ENTER.
4. Ако искате да разгледате даден файл, натиснете ▲ / ▼ / ◀ / ▶, за да осветите файла и натиснете PLAY (▶). Можете да използвате различни функции за възпроизвеждане. Направете справка на страници 24-27.
5. Натиснете STOP, за да прекратите възпроизвеждането. Появява се меню [Movie List].
 - За да излезете от екрана на менюто, натиснете HOME и изберете опцията [TV DVD] или [TV HDD], а след това натиснете ENTER.

Бележки относно показването на DivX субтитри

Ако субтитрите не се показват правилно, моля следвайте следната процедура:

1. Натиснете PAUSE/STEP, когато се появят субтитрите.
2. Натиснете и задръжте SUBTITLE за около 3 секунди. Появява се кодът на езика.
3. Натиснете ◀ / ▶, за да изберете друг код на език, докато субтитрите се покажат правилно.
4. Натиснете PLAY (▶), за да продължите възпроизвеждането.

Забележка:

Името на файла с DivX субтитри трябва да се идентифицира с името на DivX файла, за да може този уред да ги покаже.

Опции на меню Movie List

1. Натиснете ▲ / ▼ / ◀ / ▶, за да изберете папка/файл от меню [Movie List], след което натиснете ENTER. Появява се меню [Movie List]. Опциите, показани в менюто, се различават в зависимост от изборения носител.
2. Натиснете ▲ / ▼ / ◀ / ▶, за да изберете опция, и натиснете ENTER.
 - [Play] (Възпроизвеждане) Стартира възпроизвеждането на избраното заглавие.
 - [Open] (Отваряне) Отваря папка и в нея се появява списък на файлове.
 - [Delete] (Изтриване) Изтрива файл(ове) или папка/и от носителя.
 - [Rename] (Преименуване) Редактира името (стр. 33)
 - [Move] (Преместване) Премества файл(ове) в друга папка или друг носител. (стр. 34)
 - [Copy] (Копиране) Копира файл(ове) в друга папка или друг носител. (стр. 34)

Изисквания към DivX файловете

Възможна разделителна способност: 720x576 (Ш x В) пиксела

Разширения на DivX файловете: “.avi”, “.divx”

Възпроизводими DivX субтитри: “.smi”, “.srt”, “.sub (само при формат Micro DVD)”, “.txt (само при формат Micro DVD)”

Възпроизводим Codec формат: “DIV3”, “MP43”, “DIVX”, “DX50”

Възпроизводим Audio формат: “AC3”, “PCM”, “MP2”, “MP3”, “WMA”

- Честота на импулсна модулация: в диапазона 8 - 48 kHz (MP3), в диапазона 32 - 48kHz (WMA)
- Скорост в битове: в диапазона 8 – 320 kbps (MP3), 32 – 192 kbps (WMA)

CD-R формат: ISO 9660 и JOLIET.

DVDR/RW формат: ISO 9660

(формат UDF Bridge)

Максимум файлове/диск: По-малко от 1999

(общ брой на файловете и папките)

Забележки относно формат DivX

- Ако броят на кадрите е по-голям от 29,97 кадъра в секунда, уредът може да не работи правилно.
- Ако видео- и аудиоструктурата на DivX файл не е интегрирана, се връща към екрана на менюто.
- Ако в името на DivX файла има код, невъзможен за показване, на дисплея той може да се появи като знак “_”.
- Ако файлът е кодиран с GMC, уредът поддържа само 1-пунктово ниво на запис.
* GMC?

GMC е съкращение на Global Motion Compensation.

Това е инструмент за кодиране, специфициран в стандарт MPEG4. Някои MPEG4 енкодери, като DivX имат тази опция. Съществуват различни нива на GMC кодиране, наричани обикновено 1-пунктов, 2-пунктов, или 3-пунктов GMC.

Възпроизвеждане на аудио CD или MP3/WMA файл

Рекордерът може да възпроизвежда аудио CD дискове и MP3/WMA файлове. Преди да възпроизведате MP3/WMA файлове, прочетете “Изисквания към MP3/WMA аудиофайловете” вдясно.

1. Натиснете HOME.
Появява се менюто HOME.
2. Изберете опцията [MUSIC].
3. Изберете носител, който съдържа MP3/WMA или аудиозаглавие, след което натиснете ENTER.
На телевизионния екран се появява меню [Music List].



4. Използвайте ▲/▼, за да изберете писта (песен), а след това натиснете PLAY (▶).
Възпроизвеждането започва.
Можете да използвате различни функции на възпроизвеждането. Вж. стр. 24-27.

Съвети:

- Натиснете DISPLAY, за да видите ID3-Tag информацията за MP3 файла. Ако няма ID3-Tag информация, ще се появи “[ID3-Tag: None]”. Ако изберете папка, ще бъде показан броят на подпапките и броят на MP3/WMA файловете в папката. Натиснете DISPLAY отново, за да затворите екрана с информацията.
 - Ако искате да се придвижите към горната директория, използвайте ▲ / ▼, за да осветите след което натиснете ENTER.
 - Можете също така с натискане на HOME да отворите началното меню, за да изберете друг носител.
 - За да излезете от екрана на менюто, натиснете HOME и изберете опцията [TV DVD] или [TV HDD], а след това натиснете ENTER.
5. За да спрете възпроизвеждането по всяко време, натиснете STOP.

Съвет:

Можете да създадете нова папка. Изберете опцията [New Album] от меню Music-HDD, а след това натиснете ENTER. Създава се папка “NONAME##”.

Опции на менюто Audio CD (Аудио CD) и Music (Музика)

1. Натиснете ▲ / ▼, за да изберете папка/файл от менюто на Audio CD (Аудио CD) или Music (Музика), след което натиснете ENTER.
Появяват се опциите на менюто.
Опциите, показани в менюто, се различават в зависимост от избрания носител.
2. Натиснете ▲ / ▼ / ◀ / ▶, за да изберете опция и натиснете ENTER.
 - [Play] (Възпроизвеждане) Стартира възпроизвеждането на избраното заглавие.
 - [Random] Започва или спира възпроизвеждане в произволен ред.
 - [Open] (Отваряне) Отваря папката и в нея се появява списък с файлове
 - [Delete] (Изтриване) Изтрива файла (файловете) от носителя.
 - [Rename] (Преименуване) Редактира името на файла. (стр. 33)
 - [Move] (Преместване) Премества файла (файловете) в друга папка или на друг носител. (стр. 34)
 - [Copy] (Копиране) Копира файла (файловете) в друга папка или друг носител. (стр. 34)
 - [Program Add] (Добавяне на писта) Добавя пистата (пистите) в Program List (Програмен списък). (стр. 30)

Възпроизвеждане в произволен ред

1. Натиснете ▲ / ▼ за да изберете файл, а след това натиснете ENTER. Появяват се опциите на менюто.
2. Натиснете ▲ / ▼, за да изберете опцията [Random] (възпроизвеждане в произволен ред), а след това натиснете ENTER.
Уредът автоматично започва възпроизвеждане в произволен ред и на екрана с менюто се появява надпис “RANDOM”.
3. За да се върнете към нормалното възпроизвеждане, изберете опцията [Random] още веднъж и след това натиснете ENTER.

Съвет:

Ако натиснете SKIP по време на възпроизвеждане в произволен ред, уредът избира друга писта и възобновява възпроизвеждането в произволен ред.

Изисквания към MP3/WMA аудиофайловете

Разширения на файловете:
“.mp3”, “.wma”.

Честота на импулсна модулация:
диапазона 8 - 48 kHz (MP3), диапазона 32 - 48kHz (WMA)

Скорост в битове:
диапазона 8 - 320kbps (MP3), диапазона 32 - 192kbps (WMA)

CD-R формат:
ISO 9660 и JOLIET.

DVD-R/RW формат:
ISO 9660 (формат UDF Bridge)

Максимум файлове/диск:
По-малко от 1999 (общ брой на файловете и папките)

Програмирано възпроизвеждане на аудио CD дискове и MP3/WMA файлове

Програмираното възпроизвеждане ви позволява да създавате персонални списъци за възпроизвеждане на аудио CD дискове или MP3/WMA писти. Програмите могат да съдържат до 99 писти от аудио CD дискове или 256 MP3/WMA писти.

1. Използвайте ▲ / ▼, за да изберете писта/файл (или папка) от менюто на аудио CD диска или от менюто Music (Музика).

Можете да изберете всички MP3/WMA файлове и папки от меню Music с натискане на бутон CLEAR. За да анулирате избора, натиснете отново CLEAR.

Избиране на множество файлове/писти (папки)

1. Натиснете MARKER.
За файла/пистата се появява отметка.
Натиснете отново MARKER, за да отмените маркираните файл/писта или папка.
2. Повторете стъпка 1, за да маркирате допълнителни файлове/писти (папки).
2. Натиснете ENTER.
Опциите се появяват от лявата страна на менюто.
3. Използвайте ▲ / ▼, за да изберете опцията [Program Add] (Добавяне на писта), след което натиснете ENTER.
4. Повторете стъпки 1-3, за да маркирате допълнителни писти.

Забележка:

Ако изберете дадена папка за програмирано възпроизвеждане, всички писти/файлове в папката се добавят в Program List (Програмен списък).



5. Използвайте ►, за да отидете на Program List (Програмен списък).
Програмираната писта, която сте избрали последно, се осветява в програмния списък.
6. Използвайте ▲ / ▼, за да изберете пистата, която желаете да бъде възпроизведена.
7. Натиснете PLAY (►), за да стартирате възпроизвеждането.
Възпроизвеждането се прекратява след възпроизвеждане на последната програмирана писта в програмния списък.
8. За да излезете от режима на програмирано възпроизвеждане и да се върнете към нормално възпроизвеждане, изберете писта от списъка и натиснете PLAY (►).

Съвет:

Можете да отваряте и затваряте Program List (Програмен списък) чрез натискане на MENU/LIST (МЕНЮ/СПИСЪК).

Опции на менюто Program List

1. Натиснете ▲ / ▼, за да изберете писта/файл от програмния списък, след което натиснете ENTER. Появяват се опциите на менюто.



2. Натиснете ▲ / ▼, за да изберете опция, след което натиснете ENTER за потвърждение на избора си.
 - [Play] (Възпроизвеждане): Възпроизвеждането започва от избраната писта в реда, в който сте програмирали пистите.
 - [Random] Започва или спира възпроизвеждане в произволен ред.
 - [Delete] (Изтриване): Изтрива пистата (пистите) от менюто Program List (Програмен списък).
 - [Move] (Преместване): Премества пистата (пистите), като променя реда на програмата.
 - [Save] (Запаметяване): Запаметява програмния списък (само за твърдия диск).

Повторение на програмирани писти

Натиснете REPEAT, за да изберете желания режим на повторение.

- [TRACK] (Писта): Повтаря текущата писта.
- [ALL] (Всички): Повтаря всички писти от програмния списък (Program List).
- [OFF] (Изкл.): Отменя режима на повторение (няма визуализация).

Изтриване на писта от програмния списък

1. Изберете пистата, която желаете да изтриете от програмния списък.
Използвайте бутона MARKER, за да изберете множество писти.
2. Натиснете ENTER. Опциите на менюто се появяват.
3. Изберете опцията [Delete] (Изтриване), след което натиснете ENTER.

Промяна на реда на пистите в програмния списък

1. Изберете пистата, която желаете да преместите в програмния списък, след което натиснете ENTER.
Използвайте бутона MARKER, за да изберете множество писти.
2. Натиснете ENTER. Опциите на менюто се появяват.
3. Изберете опцията [Move], след което натиснете ENTER.
4. Използвайте ▲ / ▼, за да преместите жълтата лента на желаната позиция, след което натиснете ENTER.

Запаметяване на вашия програмен списък (само за твърдия диск)

Този рекордер запаметява програмния лист, който вие сте изготвили.

1. Изберете писта от програмния списък.
Опциите на менюто се появяват.
2. Изберете опцията [Save] (Запаметяване), след което натиснете ENTER.
Програмният списък се запаметява в папката за програми на твърдия диск.

Разглеждане на JPEG файл

Рекордерът може да възпроизвежда JPEG файлове. Преди да възпроизведате JPEG записи, прочетете “Изисквания към файловете със снимки” вдясно.

1. Натиснете HOME.
Появява се менюто HOME (Начално меню).
2. Изберете опцията [PHOTO] (снимки).
3. Изберете носителя, който съдържа JPEG файлове, а след това натиснете ENTER.
На телевизионния екран се появява меню [Photo List].



4. Използвайте ◀ / ▶ / ▲ / ▼, за да изберете файл, след което натиснете ENTER.
Опциите на менюто се появяват от лявата страна на менюто.

Съвети:

- Ако искате да отидете в горната директория, използвайте ◀ / ▶ / ▲ / ▼, за да осветите , след което натиснете ENTER.
 - Можете също така да покажете менюто HOME, за да изберете друг носител, като натиснете HOME.
5. Използвайте ▲ / ▼, за да изберете [Full Screen] (Цял екран), след което натиснете ENTER.
Избраното изображение се визуализира на цял екран. В зависимост от размера и броя на JPEG файловете на рекордера може да му е необходимо много време, за да ги прочете.



Натиснете ENTER, за да се появи или изчезне това меню по време на показване на цял екран.

6. За да спрете разглеждането по всяко време, натиснете STOP.
Появява се менюто [Photo List].
 - За да излезете от екрана на менюто, натиснете HOME и изберете опцията [TV DVD] или [TV HDD], а след това натиснете ENTER.

Опции на менюто Photo List

1. Натиснете ▲ / ▼ за да изберете файл от меню [Photo List] (списък на снимки), а след това натиснете ENTER.
Появяват се опциите на менюто.
Опциите, показани в менюто, се различават в зависимост от избрания носител.
Можете да изберете всички файлове и папки от менюто, като натиснете бутон CLEAR. За да отмените избора си, натиснете още веднъж CLEAR.

Избиране на множество файлове (папки)

1. Натиснете MARKER.
На файла или папката се появява отметка. Натиснете отново MARKER, за да отмените маркирания файл или папка.
 2. Повторете стъпка 1, за да маркирате допълнителни файлове (папки).
2. Натиснете ▲ / ▼, за да изберете опция, след което натиснете ENTER за потвърждение на избора си.
 - [Open] (Отваряне) Отваря папката и в нея се появява списък с файлове.
 - [Full Screen] (Цял екран): Показва избрания файл на цял екран.
 - [Delete] (Изтриване): Изтрива избрания файл от носителя.
 - [Slide Show] (Разглеждане на слайдове): Показва менюто Slide Show (Разглеждане на слайдове).
 - [Rename] (Преименуване): Редактира името на файла. (стр. 33)
 - [Move] (Преместване): Премества файла (файловете) в друга папка (албум) или носител. (стр. 34)
 - [Copy] (Копиране): Копира файла (файловете) в друга папка или на друг носител. (стр. 34)

Съвет:

Можете да създадете нова папка върху твърдия диск. Изберете опцията [New Album], а след това натиснете ENTER.
Създава се папка “NONAME##”.

Изисквания към файловете със снимки

Разширения на файловете

“.jpg”

Размер на снимка:

Препоръчително по-малък от 4MB

CD-R формат:

ISO 9660 и JOLIET.

DVDR/RW формат:

ISO 9660 (формат UDF Bridge)

Максимум файлове/диск:

По-малко от 1999 (общ брой на файловете и папките)

Забележки относно JPEG файловете

- JPEG файлове с прогресивна беззагубна компресия не се поддържат.
- В зависимост от размера и броя на JPEG файловете прочитането на съдържанието на носителите може да отнеме няколко минути.

Прескачане на изображения

Докато разглеждате дадено изображение, натиснете еднократно SKIP (◀◀ или ▶▶), за да преминете на следващия файл или за да се върнете на предходния.

Завъртане на изображения

Използвайте ▲ / ▼, докато разглеждате дадена картина, за да я завъртите по посока на часовниковата стрелка или в обратната посока.

Разглеждане на слайдове

1. Изберете опцията [Slide Show] (Разглеждане на слайдове) от опциите на менюто [Photo List]. (Направете справка с “Опции на меню Photo List” на стр. 31).
2. Натиснете ENTER.
Появява се менюто Slide Show (Разглеждане на слайдове).

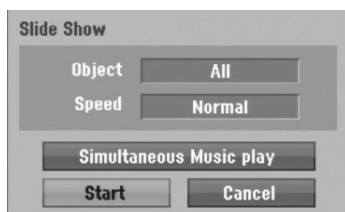

3. Използвайте ◀ / ▶ / ▲ / ▼, за да настроите опциите.
Опция [Object] (Обект):
 - [Selected] (Избрани): Показва слайдовете само на избраните файлове. Използвайте бутона MARKER, за да изберете множество файлове.
 - [All] (Всички): Показва слайдовете на всички файлове.Опция [Speed] (скорост):
Регулира скоростта на разглеждане на слайдове - [Slow] (Бавно), [Normal] (Нормално), [Fast] (Бързо).
4. Изберете опцията [Start] (Старт), след което натиснете ENTER, за да стартирате разглеждането на слайдове.
5. Натиснете STOP, за да спрете да разглеждате слайдове и да се върнете към менюто [Photo List].

За да спрете на пауза разглеждането на слайдове

1. Натиснете PAUSE/STEP (⏸), за да спрете разглеждането на слайдове на пауза.
2. Когато искате да продължите с разглеждането на слайдове, натиснете PLAY (▶).

За да слушате музика, докато разглеждате слайдове

Можете да разглеждате файлове с фотографии, докато слушате MP3/WMA файлове, записани на твърдия диск.

1. Изберете опцията [Slide Show] (Разглеждане на слайдове) от менюто Slide Show.
(Направете справка с “Опции на меню Photo List на стр. 31).
2. Натиснете ENTER.
Появява се менюто Slide Show (Разглеждане на слайдове).
3. Изберете опцията [Simultaneous Music play] (Едновременно възпроизвеждане на MP3) от менюто Slide Show.

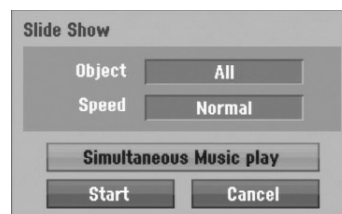

4. Натиснете ENTER
Появява се менюто Simultaneous Music play (Едновременно възпроизвеждане на MP3).
5. Натиснете MARKER, за да изберете множество файлове.
 - Изберете опцията [Select All] (Избери всички), за да изберете всички писти, след което натиснете ENTER.
 - Изберете опцията [Deselect All] (Отмени всички), за да отмените всички писти, след което натиснете ENTER.
 - Изберете опцията [Cancel] (Анулиране), за да излезете от менюто, след което натиснете ENTER.
6. Използвайте ◀ / ▶ / ▲ / ▼, за да изберете опцията [Start], след което натиснете ENTER.

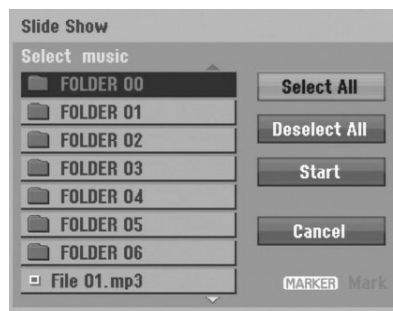

7. Натиснете STOP, за да се прекрати показването на слайдовете и да се върнете към меню [Photo List].

Редактиране на MP3/WMA, JPEG, DivX файлове

Тези описания за работа с MP3 файл са дадени като пример, с другите видове файлове се работи по същия начин.

Забележка:

DivX, MP3, WMA и JPEG файлове, намиращи се на диска или на твърдия диск, не могат да се копират или преместват в USB мемори стик.

Изтриване на файлове/папки от твърдия диск

Можете да изтриете MP3/WMA, JPEG или DivX файлове/папки от твърдия диск.

1. Изберете от менюто файла, който искате да изтриете. Можете да изберете всички файлове и папки в менюто с натискане на бутон CLEAR (Изчистване). За да отмените избора си, натиснете отново CLEAR.

Избиране на множество файлове (папки)

1. Натиснете MARKER.
На файла или папката се появява отметка. Натиснете отново MARKER, за да отмените маркирания файл или папка.
2. Повторете стъпка 1, за да маркирате допълнителни файлове (папки).
2. Натиснете ENTER.
Опциите на менюто се появяват в менюто.

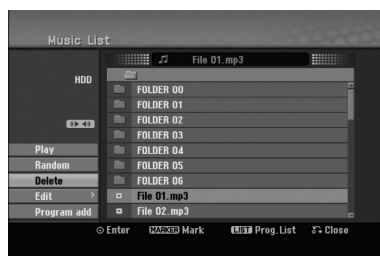

3. Изберете опцията [Delete] (изтриване), след което натиснете ENTER.
Появява се съобщението за потвърждение на изтриването.
Използвайте ◀/▶, за да изберете [Yes] (Да), а след това натиснете ENTER.
Избраният файл (избраните файлове) се изтрива(т).

Именуване на файл на твърдия диск

Можете да именувате MP3/WMA файлове на твърдия диск независимо едни от други. Имената могат да съдържат до 32 знака.

1. Изберете от менюто файла, който желаете да преименувате.
2. Натиснете ENTER.
Опциите на менюто се появяват в менюто.
3. Изберете опцията [Edit] (Редактиране), след което натиснете ENTER.
Опциите за редактиране се появяват.



4. Изберете опцията [Rename] (Преименуване), след което натиснете ENTER.
Появява се менюто на клавиатурата.
За въвеждане на знаците вж. стр. 46.



Копиране на файл(ове) на твърдия диск

Можете да копирате файл(ове)/папка (папки) на твърдия диск.

1. Изберете от менюто файла, който желаете да копирате. Можете да изберете всички файлове и папки в менюто чрез натискане на бутон CLEAR (Изчистване). За да отмените избора си, натиснете отново CLEAR.

Избиране на множество файлове (папки)

1. Натиснете MARKER.
На файла или папката се появява отметка. Натиснете отново MARKER, за да отмените маркирания файл или папка.
2. Повторете стъпка 1, за да маркирате допълнителни файлове (папки).
2. Натиснете ENTER.
Опциите на менюто се появяват на менюто.
3. Изберете опцията [Edit] (Редактиране), след което натиснете ENTER.
Появяват се опциите за редактиране.
4. Изберете опцията [Copy] (Копиране), след което натиснете ENTER.
Появява се меню Copy (Копиране).



5. Можете да изберете албум (папка) за копиране.
 1. След като изберете носител, натиснете ENTER.
Появява се списък на албумите (папките).
 2. Изберете папка.
Можете също да създадете нов албум (папка). Изберете опцията [New Album] (Нов албум) от меню Move (Преместване), след което натиснете ENTER.
Създава се папка "NONAME##".
6. Изберете опцията [Copy], след което натиснете ENTER, за да започне копирането.



Забележка:

Ако папката е по-дълбоко от 5-о ниво, копирането ѝ не е възможно.

Преместване на файл(ове) в друга папка на твърдия диск

Можете да преместите файл(ове)/папка (папки) в друга папка на твърдия диск. След преместването файлът (файловете)/папката (папките) се изтриват от текущата им позиция.

1. Следвайте стъпки 1-3, както е показано вляво.
2. Натиснете ENTER.
Опциите се появяват от лявата страна на менюто.
3. Изберете опцията [Edit] (Редактиране), след което натиснете ENTER.
Появяват се опциите за редактиране.
4. Изберете опцията [Move] (Преместване), след което натиснете ENTER.
Появява се меню Move (Преместване).



5. Можете да изберете албум (папка), който да преместите.
 1. След като изберете носител, натиснете ENTER.
Появява се списък на албуми (папки).
 2. Изберете папка.
Можете също да създадете нов албум (папка). Изберете опцията [New Album] (Нов албум) от меню Move (Преместване), след което натиснете ENTER.
Създава се папка "NONAME##".
6. Изберете опцията [Move] (Преместване), след което натиснете ENTER, за да започне преместването.

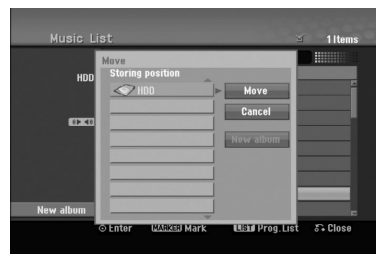

Записване

Относно записване на DVD

Забележки:

- Този рекордер не може да прави записи на CD-R и CD-RW дискове.
- Компанията ни не поема отговорност за провалени записи, дължащи се на прекъсвания в захранването, дефектни дискове или повреда в рекордера.
- Отпечатъци и малки драскотини върху диска могат да повлияят на възпроизвеждането и/или записването. Грижете се за дисковете си.

Типове дискове и формати за записване, режими и настройки

Този рекордер може да възпроизвежда различни видове DVD дискове: предварително записани DVD-Video дискове, DVD-RW, DVD-R, DVD-RAM, DVD+RW и DVD+R дискове. Дисковият формат за DVD-R, DVD+R, DVD+RW дискове е винаги "Video format" (Видеоформат) - същият както при предварително записаните DVD-Video дискове. Това означава, че след финализиране на DVD-R, DVD+R или DVD+RW те ще могат да бъдат възпроизведени на обикновен DVD плейер. Форматът на DVD-RAM диска е формат за видеозапис (VR). По подразбиране форматът на DVD-RW диска е видеоформат, но ако е необходимо, вие можете да го промените на формат VR (Video Recording – видеозапис). (Повторна инициализация на диска ще изтрие съдържанието на диска.) Режимът на запис е тясно свързан с дисковия формат. Ако форматът е Видеозапис, то режимът на запис е VR; ако форматът на диска е Видеоформат, режимът на запис е режим Видео (с изключение на DVD-Video дисковете, тъй като те не са записваеми и следователно нямат режим на запис).

В режимите на запис (които са фиксирани за целия диск) са настройките на записа. Те могат да бъдат променени за всеки запис за определяне на качеството на картината и колко място от диска ще отнеме записът.

Относно записване на твърдия диск

Записването върху вградения твърд диск (HDD) е по същество подобно на записването на DVD-RW диск в режим VR. Имате пълния избор от опции за качество на записа, включително ръчен режим, като разбира се можете да записвате, изтривате и презаписвате отново колкото пъти желаете. Капацитетът на твърдия диск позволява да се съхраняват голям брой часове видеоматериал, дори записите да са направени в режими с високо качество. С цел да можете да подредите съдържанието на твърдия диск, той е разделен на десет жанра. Можете да именувате и използвате тези жанрове както желаете - например можете да имате един жанр филми, друг - телевизионни предавания, трети - записи от видеокамера и т.н.

Забележки:

- Максималният брой заглавия, които могат да бъдат записани на твърдия диск, е 255.
- Като използвате твърдия диск, можете да записвате максимум до 12 часа непрекъснато.

Забележки относно записването

- Времената на записите не са точни, тъй като рекордерът използва видеокомпресия с променлив битов поток. Това означава, че точното време зависи на материала, който се записва.
- Ако по време на запис на телевизионно предаване сигналът е с лошо качество или има смущения в картината, времената на записите могат да бъдат по-кратки.
- Ако записвате неподвижни картини или само звук, времето на записа може да бъде по-дълго.
- Показаните времена за записа и за оставащото време след събиране може не винаги да отговарят на продължителността на диска.
- Оставащото време за записване може да намалее, ако многократно редактирате даден диск.
- Ако използвате DVD-RW диск, се уверете, че сте променили формата за записване (режим Видео или режим VR), преди да запишете каквото и да било на диска. Вж. стр. 22 (Формат на диска) за инструкции как да направите това.
- Когато използвате DVD-R или DVD+R диск, можете да записвате, докато той се запълни или докато го финализирате. Преди да започнете записна сесия, проверете оставащото време за запис на диска.
- Когато използвате DVD-RW диск в режим Видео, времето за запис ще нарасне само ако изтриете последното заглавие, записано на диска.
- Опцията Delete Title (Изтриване на заглавие) в менюто Title List (Original) само скрива заглавието; тя в действителност не изтрива заглавието от диска и не увеличава свободното време за запис (с изключение на последното записано заглавие на DVD-RW диск в режим Видео).
- Когато използвате DVD+R/RW диск, рекордерът ще изпълни операция за създаване на менюто, за да обнови новото заглавие, и за редактиране при изваждане на диска от рекордера или при изключване на рекордера. Така че вие трябва да извадите диска, след като изберете режим DVD за работен режим на рекордера.
- Времето за запис в режим MLP при DVD+R DL дискове е около 11 часа, което е подобно на еднослойните дискове, защото разделителната способност на DVD+R DL диска е по-висока от тази на еднослойния диск.
- Този уред може да записва телевизионна програма само на твърдия диск. Ако се опитате да запишете телевизионна програма в режим DVD, уредът автоматично сменя режима на HDD и след това започва запис.

Времеизместване **HDD**

Не изпускате нито една сцена от излъчване на живо. Ако телефонът звънне, докато гледате любимото си предаване на живо, просто натиснете "TIMESHIFT" и "PAUSE", преди да го вдигнете. Функцията за времеизместването се активира и програмата се записва, за да бъде гледана по-късно. След телефонното обаждане или прекъсването на гледането, натиснете "PLAY" или "SCAN", за да гледате програмата. Натиснете "STOP", за да се върнете към предаването на живо.

Работа с времеизместване (пауза, телевизия на живо/възпроизвеждане) **HDD**

Можете да съхраните програма временно в кеш-памятта на твърдия диск.

Натиснете TIMESHIFT, докато гледате телевизионна програма.

На екрана се появява лентата за хода на операцията, както е показано по-долу. Лентата за хода на операцията се променя на икона за времеизместването след 5 секунди.



1. Показва режима на възпроизвеждане.
2. Показва текущата позиция на функцията Timeshift (Времеизместване).
3. Показва началното време на функцията Timeshift.
4. Показва изминалото Timeshift време.
5. Показва, че остава един час до началното време на функцията Timeshift.

Съвети:

- Можете да използвате функциите за триково възпроизвеждане (Slow, Scan и други) по време на времеизместване. Вж. функциите за възпроизвеждане на страници 24-27.
- Можете да редактирате кеширания клип по време на времеизместването, за да запазите програмата на твърдия диск. Вж. "Записване на клип" отясно.

Забележки:

- Ако няма свободно пространство на твърдия диск, най-старата секция за времеизместване ще бъде изтрита от кеша.
- Ако нито един бутон не бъде натиснат в продължение на 6 часа, времеизместването автоматично се прекратява.
- Ако опцията TimeShift от менюто за настройки е настроена на [ON], уредът ще стартира автоматично тази функция без натискане на бутон TIMESHIFT.

Търсене по маркер в режим Timeshift (Времеизместване)

Можете да маркирате дадена сцена в режим Timeshift. Натиснете MARKER в желаната точка по време на Timeshift. Натиснете SEARCH, за да извикате маркираната сцена.

Записване на клип **HDD**

Можете да редактирате по време на времеизместването, за да съхраните програмата на твърдия диск.

1. По време на времеизместване използвайте функциите стъпкова пауза, търсене и бавно движение, за да намерите началната точка.
2. Натиснете REC в началната точка на частта, която искате да записвате. Напредъкът на редактирането се показва в червено на лентата за хода на операцията.



3. Използвайте функциите стъпкова пауза, търсене и бавно движение, за да намерите крайната точка.
4. Натиснете REC в крайната точка на секцията, чийто запис желаете да прекратите. Продължава нормалното възпроизвеждане.
5. Повторете стъпки 1 и 4, за да направите няколко записа на клип на програмата.



6. Натиснете STOP, за да спрете функцията Timeshift. Ще се появи съобщение за потвърждение.
7. Използвайте ◀ / ▶ за да изберете [Yes], след което натиснете ENTER или натиснете отново STOP. На екрана се визуализира предаваната в момента програма.

Забележки:

- Избраните части се записват на твърдия диск.
- Ако желаете да спрете записването на клипа, натиснете бутона STOP. Ако натиснете POWER, за да спрете записването на клипа, програмата може да не се запише на твърдия диск.
- Записи на клипове не могат да се правят за части, които са с времетраене под 5 секунди.
- При записване на клип не е възможен запис във формат MPEG4. (Работи само при формат на запис MPEG2.)

Връщане към началото или края по време на функцията Timeshift

1. Натиснете ENTER по време на изпълнение на Timeshift. Ще се появи менюто.
2. Натиснете ◀, с което възпроизвеждането започва от началото на времеизместването. Натиснете ▶, с което се отива в края на времеизместването и се минава в режим на пауза.

За да излезете от Timeshift

1. Натиснете STOP, за да излезете от функцията Timeshift. Ще се появи съобщение за потвърждение.
2. Използвайте ◀ / ▶, за да изберете [Yes], след което натиснете ENTER. Излъчващата се в момента програма се визуализира на екрана.

Основни правила за записване от телевизор **HDD**

Следвайте долуописаните инструкции, за да запишете телевизионна програма. Записването започва мигновено и продължава, докато дискът се запълни или докато вие спрете записването.

1. Задайте необходимия режим на запис чрез повторно натискане на REC MODE. (XP, SP, LP, EP или MLP)
2. Използвайте бутоните PR/CH (+/-) за да изберете телевизионен канал за записване.

Промяна на телевизионния аудиоканал

Можете да изберете аудиоканала (езика), който ще слушате, като натиснете AUDIO, докато гледате телевизионната програма. Текущият аудиоканал се появява на екрана.

Стерефонично излъчване:

Сtereo → Ляв → Десен → Моно

Двyezично предаване:

Главен → Второстепенен → Главен +Второстепенен

- Когато записвате двyezично предаване от телевизор, изберете аудиоканал от [TV Rec Audio] в подменюто на менюто Setup (Настройки) (виж стр. 21).
 - Ако звукът е с лошо качество, когато настройката е Stereo, в голяма част от случаите можете да го подобрите, като смените настройката на Mono (ляв или десен).
 - Този рекордер може да записва или NICAM, или обикновен звук. Ако настройката за NICAM (стр. 17) е Auto (Автоматичен режим) и ако предаването е NICAM, настройката на звука автоматично се променя на NICAM, като по този начин вие можете да записвате NICAM аудиосигнала. Ако предаването не е NICAM, винаги се записва обикновеният аудиосигнал. Ако се получи изкривяване на NICAM звука, дължащо се на лошо качество на приемания сигнал, можете да изключите NICAM настройката за програмата.
3. Натиснете REC (●) веднъж. Записването ще започне. (REC индикаторът ще светне в прозореца на дисплея).
 - Записването продължава, докато натиснете STOP (■) или докато дискът или твърдият диск се запълни.
 - За да записвате за определено време, вижте Instant Timer Recording “Незабавно записване с таймер” вясно.
 4. Натиснете STOP (■) за да прекратите записването.

За да спрете записването на пауза

1. Натиснете PAUSE / STEP (■) за да спрете записването на пауза.
2. Когато искате да продължите записването, натиснете PAUSE / STEP (■).

За да запишете телевизионната програма, докато гледате друга

1. Натиснете TV / DVD, за да изберете телевизионния режим по време на записването. TV индикаторът се появява.
2. Като използвате телевизора, изберете канала, който ще гледате.

Незабавно записване с таймер **HDD**

Функцията “Незабавно записване с таймер” ви дава възможност лесно да записвате за предварително определен период от време, без да използвате програмния таймер.

1. Следвайте стъпки 1-2, показани вляво (Основни правила за записване от телевизор).
2. Натиснете REC (●) неколккратно, за да изберете продължителността на записването.

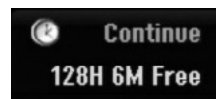

Записването започва след първото натискане.

Всяко следващо натискане увеличава времето за записване в рамките на свободното място (максимум 240 минути).

Времето за записване се показва на телевизионния екран. След края на записването рекордерът ще спре и ще се изключи.

Проверка на времето за записване

Натиснете REC (●) веднъж, за да проверите времето за записване. Запаметената настройка автоматично ще се върне на телевизионния екран за няколко секунди. Също така на дисплея се показва оставащото време за записване.

За да удължите времето за записване

Времето за записване може да бъде удължено по всяко време чрез натискане на REC (●).

Всяко следващо натискане увеличава времето за записване в рамките на свободното място (максимум 240 минути).

Внимание:

Ако рекордерът бъде изключен от ел. мрежата (или ако токът спре), докато записва, записът ще бъде изгубен.

Записване с таймер **HDD**

Този рекордер може да бъде програмиран да записва до 16 програми в рамките на 1 месец. За записване без вашето присъствие на таймера ще му бъде необходимо да знае каналите, които ще бъдат записвани, началния и крайния час.

1. Изберете опцията [Timer Record] от меню [HOME]. Появява се меню [Timer Record List] (списък на записванията с таймер).
2. Използвайте ▲ / ▼, за да изберете [NEW], а след това натиснете ENTER. Появява се меню [Timer Record] (записване с таймер).

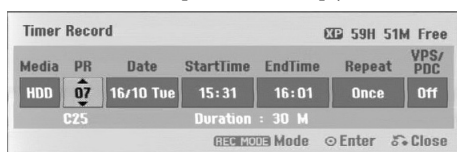

- [Media] Опцията media (носител) не може да бъде избрана.
- [PR] (Програма) - Изберете запаметен номер на програма или един от външните източници, от които ще записвате. (Не можете да изберете DV вход.)
- [Date] (Дата) - Изберете дата до 1 месец напред.
- [Start Time] (Начален час) - Задайте началния час за записа.
- [End Time] (Краен час) - Задайте крайния час на записа.
- [Repeat] (Повтаряне) - Изберете желания режим на повторение (Once (Веднъж), Daily (Monday - Friday) (Ежедневно (Понеделник - петък)) или Weekly (Ежеседмично)).
- [VPS / PDC] - VPS / PDC системата автоматично настройва времето на записване, така че дори дадена програма да не се движи по график, да не я пропусне. За да работи правилно VPS / PDC системата, вие трябва да въведете съобщения час и дата на програмата, която искате да запишете. Възможно е VPS / PDC системата да не работи с всеки канал.

Забележки:

- Каналите, използващи VPS / PDC, обикновено включват информацията за VPS / PDC в телетекстовите страници с телевизионната програма. Моля направете нужната справка в тези страници, когато задавате настройките за записване с таймер.
- Когато използвате VPS / PDC може да има случаи, в които началото на програмата да не се е записало.

3. Въведете необходимата информация за вашето записване (записвания) с таймер.
 - ◀ / ▶ (ляво / дясно) - преместват курсора наляво / надясно
 - ▲ / ▼ (нагоре / надолу) - променят настройката, намираща се на позицията на курсора.
 - Натиснете RETURN (↵) за да излезете от менюто Timer Record (Записване с таймер).
 - Натиснете ENTER, след като попълните цялата информация за програмата.
 - Изберете опцията [Timer Record] от меню [HOME], за да се покаже списъкът на записванията с таймер.
4. Задайте необходимия режим на запис чрез повторно натискане на REC MODE. (XP, SP, LP, EP или MLP)
5. Натиснете ENTER. Програмата ще бъде запаметена от рекордера.
За да проверите програмирането, ще се появи Timer Record List (Списък на записванията с таймер). Полетата с отметка "Rec. OK" в Timer Record List (Списък на записванията с таймер) означават, че записването с таймер е програмирано правилно.
6. Натиснете RETURN (↵) за да излезете от Timer Record List (списъка на записите с таймер).
7. Трябва да натиснете POWER, за да превключите вашия уред в режим на готовност.

Забележки:

- Индикаторът на таймера светва в прозореца на дисплея, когато рекордерът е в режим на готовност и таймерът е активен. (На екрана не се показва нищо, докато [Power Save Mode] (енергоспестяващият режим) е ON (вкл.))
- Когато записвате от телевизор и предаването е двуезично, изберете аудиоканал от [TV Rec Audio] в подменюто на менюто Setup (Настройки) (виж стр. 21).
- Можете да спрете записа с таймер по време на осъществяването му. Натиснете STOP и ще се появи съобщението за потвърждение. Натиснете ENTER, за да спрете записа, или натиснете RETURN (↵), за да продължите записа.
- При запис с таймер не е възможен запис във формат MPEG4. (Работи само при формат на запис MPEG2.)

Проверка на параметрите на записването с таймер

Програмираните настройки могат да бъдат проверени винаги когато рекордерът е включен.

Изберете опцията [Timer Record] от меню [HOME].
Появява се меню [Timer Record List].

- Използвайте ▲ / ▼, за да изберете записване с таймер.
- Натиснете ENTER, за да редактирате избраната програма. Появява се менюто Timer Record (Записване с таймер).
- Натиснете CLEAR, за да изтриете избраната програма от списъка на записванията с таймер (Timer Record List).
- Ако изберете [NEW], а след това натиснете ENTER, можете да програмирате нов запис с таймер (вижте стр. 39).



Отмяна на записване с таймер

Можете да изтриете дадена настройка на таймера по всяко време, преди записването да е започнало.

- Използвайте ▲ / ▼, за да изберете програмата, която желаете да изтриете от списъка на записванията с таймер (Timer Record List).
Натиснете CLEAR и ще се появи съобщението за потвърждение.
Натиснете ENTER, докато е избрано [OK], за да изтриете записа.

Спиране на изпълняващо се записване с таймер

След като дадено записване с таймер е започнало, вие все още можете да отмените програмата.

- Можете да спрете записа с таймер по време на осъществяването му.
Натиснете STOP и ще се появи съобщението за потвърждение.
Натиснете ENTER, за да спрете записа, или натиснете RETURN (↵), за да продължите записа.

Отстраняване на проблеми при записванията с таймер

Въпреки че таймерът е настроен, рекордерът няма да записва, ако:

- Няма свободно място на твърдия диск (вижте стр. 22)
- Захранването е включено.
- На твърдия диск вече има записани 255 заглавия.

Не можете да въведете програма за записване с таймер, когато:

- Вече е започнало записване.
- Времето, което се опитвате да зададете, е вече минало.
- Вече има заредени 16 програми за записване с таймер.

Ако две или повече програми за записване с таймер се застъпят:

- По-ранната програма е с предимство.
- По-късната програма стартира, когато по-ранната приключи.
- Ако две програми са настроени да започнат по едно и също време, тази, която е въведена първа, е с предимство.

Записване от външен източник

HDD

Записване от външни устройства

Можете да записвате от външни устройства, като видеокamera или видеокасетофон, свързани към който и да е от входовете на рекордера.

1. Уверете се, че устройството, от което желаете да записвате, е правилно свързано с рекордера (вижте страници 14-15).
2. Натиснете AV/INPUT неколкократно, за да изберете външен източник, от който да записвате.
 - Tuner (Тунер): Вграден тунер.
 - AV1: SCART гнездо AV1, монтирано на задния панел.
 - AV2: SCART гнездо AV2 DECODER, монтирано на задния панел.
 - AV3: AV IN 3 (VIDEO, AUDIO (L/R)), монтирани на предния панел.
 - DV: DV IN, монтиран на предния панел.
3. Изберете необходимия режим на запис чрез неколкократно натискане на REC MODE. (XP, SP, LP, EP или MLP)
4. Натиснете REC (●) веднъж.
Записването ще започне. (REC индикаторът светва в прозореца на дисплея).
 - Записването продължава, докато натиснете STOP (■) или докато HDD се запълни.
 - За да направите запис с определена продължителност, вижте “Незабавно записване с таймер” на стр. 37.
5. Натиснете STOP (■), за да спрете записването.

Забележка:

Ако източникът е защитен срещу презапис с CopyGuard, вие няма да можете да записвате от този източник с този рекордер. Вижте “Авторски права” на стр. 50 за повече подробности.

Записване от DV камера

Преди DV копиране **HDD**

Вие можете да свържете DV камера към този рекордер, като използвате един-единствен DV кабел за входящи и изходящи аудио- и видеосигнали, сигнали за данни и контролни сигнали.

- Този рекордер е съвместим единствено с камери формат DV (DVC-SD, DV25). Дигиталните сателитни тунери и дигиталните VHS видеокасетофони са несъвместими.
- Не можете да свързвате наведнъж повече от една DV камера към този рекордер.
- Не можете да управлявате този рекордер чрез външни устройства, свързани през входа DV IN (включително два рекордера).
- Не винаги е възможно да управлявате свързаната през входа DV IN видеокамера.
- Дигиталните видеокамери обикновено могат да записват аудиосигнал в стереоформат 16-bit / 48 kHz или в двойни стереописти 12-bit / 32 kHz. Този рекордер може да записва само една стереозвукова писта. Настройте опцията DV Rec Audio на [Audio 1] или [Audio 2] според необходимостта (виж стр. 21)
- Входящият аудиосигнал за входа DV IN трябва да бъде 32 или 48 kHz (не 44.1 kHz).
- Смушения в картината на записа могат да се получат, ако устройството, подаващо сигнала, спре възпроизвеждането на пауза или възпроизведе незаписаната част от касетата, ако бъде спряно ел. захранването на това устройство или ако DV кабелът бъде прекъснат.

Записване от дигитална видеокамера

Можете да записвате от дигитална видеокамера, свързана към входа DV IN на предния панел на рекордера. Можете да управлявате и камерата, и рекордера, като използвате дистанционното управление на рекордера.

Преди да започнете записването, се уверете, че източникът на аудиосигнал, свързан към входа DV IN, е настроен (виж стр. 21).

Съвети:

- Сигналът на източника трябва да бъде във формат DVC-SD.
- Някои видеокамери не могат да бъдат управлявани с дистанционното управление на този рекордер.
- Ако свържете втори рекордер чрез DV кабел, няма да можете да управлявате втория DVD рекордер чрез първия.
- Не можете да управлявате този уред с дистанционно управление на друго устройство, свързано към входа DV IN.
- Не можете да записвате информация за дата и час от DV касета.

1. Уверете се, че дигиталната ви камера е свързана към входа DV IN на предния панел. Виж стр. 15.
2. Натиснете неколккратно AV/INPUT, за да изберете приемане от DV.
DV се появява в прозореца на дисплея и на телевизионния екран.
3. Намерете върху лентата на камерата мястото, откъдето искате да започне записването.
За най-добри резултати спрете възпроизвеждането с пауза в точката, от която искате да записвате.
 - В зависимост от камерата можете да използвате дистанционното на този рекордер, за да управлявате камерата с функциите STOP, PLAY и PAUSE.
4. Натиснете еднократно REC (●), за да стартирате записването.
 - Записването спира автоматично, ако рекордерът не улови сигнал.
 - Можете да спрете записването временно или трайно с натискане на PAUSE/STEP (■) или STOP (■).
По време на записване не можете да управлявате камерата чрез това дистанционно управление.
 - В режим Video последният кадър на записа може да остане на екрана за известно време след прекратяване на записването.

Отстраняване на проблеми

Ако не получавате картина и/или звук през входа DV IN, направете следното:

- Уверете се, че DV кабелът е свързан правилно.
- Изключете свързаните уреди, след това отново ги включете.
- Сменете аудиовхода.

Забележки:

- В зависимост от свързаната камера може да не сте в състояние да я управлявате чрез дистанционното управление на този рекордер.
- При копиране на DV не е възможен запис във формат MPEG4. (Работи само при формат на запис MPEG2.)

Едновременно записване и възпроизвеждане

Възпроизвеждане на друго заглавие по време на запис

Докато записът върви, можете същевременно да възпроизвеждате източник от друг носител.

1. Започнете записа.
2. Натиснете HOME, за да се появи на екрана менюто Home (Начално меню).
3. Използвайте бутоните ▲ / ▼ / ◀ / ▶ и ENTER, за да изберете типа носител, който желаете да възпроизвеждате.
4. Започнете възпроизвеждането. Записът ще продължи, докато възпроизвеждате носителя от другия режим.

Забележки:

- Не можете да използвате едновременно възпроизвеждане и запис, докато копирате файл или диск или записвате с таймер.
- Не можете да редактирате програми по време на едновременно записване и възпроизвеждане.
- Тази функция не работи в режим на запис във формат MPEG4.

Time Slip (Изпускане на време) **HDD**

Можете да възпроизвеждате записващото се в момента заглавие.

1. Стартирайте записа на твърдия диск.
2. Натиснете PLAY (▶).
Възпроизвеждането започва и записът ще продължи, докато трае възпроизвеждането.
 - Можете да използвате бутоните PAUSE (⏏) и SCAN (◀◀ / ▶▶) за пауза, претърсване, бавен ход по време на възпроизвеждане.
3. Натиснете STOP (■).
Възпроизвеждането ще спре, а след това ще се върне към текущата позиция на запис.

Забележки:

- Възпроизвеждането не може да започне, преди да са изтекли 15 секунди от започването на записа.
- Тази функция не работи в режим на запис във формат MPEG4.

Запис във формат MPEG4 **HDD**

Можете да записвате видео във формат MPEG4.

1. Настройте опцията [MPEG4] на [ON] от менюто за настройки (вж. стр. 21).
2. Изберете входния източник, от който желаете да записвате (TV канал, AV вход и т.н.).
3. Задайте необходимия режим на запис чрез повторно натискане на REC MODE. (XP, SP, LP, EP или MLP)
4. Започнете записа.
Този уред ще запише видеото върху твърдия диск във формат MPEG4.
Записаното съдържание се показва в меню [Movie List] (списък на филми). За възпроизвеждане на запис във формат MPEG4 направете справка на стр. 28.

Забележки:

- Не можете да редактирате видеосъдържанието във формат MPEG4. Ако желаете да редактирате функциите, настройте опцията [MPEG4] на [OFF] от менюто за настройки (вж. стр. 21).
- Ако натиснете MENU/LIST, когато опцията [MPEG4] е настроена на [ON] в режим HDD, ще се появи меню [Movie List].
- По време на запис във формат MPEG4 не се активира бутон (PLAY, TIMESHIFT, MENU/LIST, HOME, DVD, HDD и т.н.).
- При запис във формат MPEG4 може да възникне загуба на видео поради характеристиките на видеокодирането на MPEG4. Това не е повреда.
- Можете да изберете аудиоканал за запис чрез натискане на AUDIO. Опцията [TV Rec Audio] от менюто за настройки не оказва влияние върху записа във формат MPEG4.

Характеристики на записа във формат MPEG4

Формат на видеокодиране

Кодиране: MPEG4 формат
Разделителна способност: 640 x 480 (режим XP, SP, LP), 480 x 352 (режим EP), 352 x 256 (режим MLP)

Формат на аудиокодиране

Кодиране: AC3
Качество: 128 kbit/sec, 48 kHz (честота на дискретизация), стерео

Максимален брой заглавия

По-малко от 1999 заглавия

Максимален размер на заглавие

2 GB

- Ако размерът на заглавието, което се записва в момента, е по-голям от 2 GB, записът ще продължи в ново заглавие. Уредът няма да може да записва в продължение на няколко секунди, докато създава новото заглавие.

Време на запис (160/250GB)

прибл. 132/208 часа (режим XP),
165/258 часа (режим SP), 215/337 часа (режим LP),
275/429 часа (режим EP), 429/625 часа (режим MLP)

Редактиране

Общ преглед на менюто Title List (Списък със заглавия) и Chapter List (Списък с глави)

Използвайки менюто Title List (Списък със заглавия), вие можете да редактирате видеоматериали. Редакционните възможности, достъпни чрез менюто Title List (Списък със заглавия), зависят от това дали редактирате видеоматериал върху DVD диск или върху твърдия диск, както и от това дали редактирате оригинално съдържание или такова от списък за възпроизвеждане.

Има два начина за редактиране на DVD-RW дискове в режим VR. Можете директно да редактирате оригиналното съдържание на диска или да създадете и редактирате Playlist (Списък за възпроизвеждане). Списъкът за възпроизвеждане в действителност не променя съдържанието на диска, а просто контролира как неговото съдържание се възпроизвежда.

Редактирането на видеоматериали върху твърдия диск е подобно на редактирането на оригиналното съдържание на DVD-RW диск в режим VR, като командите за изтриване и именуване на заглавия са сходни, както и тези за фин контрол върху съдържанието на главите в заглавията на DVD дисковете.

Забележка:

По време на записване, ако визуализирате менюто Title List (Списък със заглавия) за твърдия диск, някои от заглавията може да се появят с отметка. Тези заглавия са записани с настройка за входящия канал, различна от текущата на рекордера. По време на записване тези заглавия не могат да бъдат възпроизведени.

1. Натиснете MENU/LIST, за да визуализирате менюто Title List (Списък със заглавия). Възпроизвеждането трябва да бъде спряно, когато правите това.
 - Ако натиснете MENU/LIST, когато опцията [MPEG4] е настроена на [ON] в режим HDD, ще се появи меню [Movie List].
 - Можете да получите достъп до него също и като използвате началното меню: изберете опция [MOVIE] (филм), а след това изберете опция [HDD] или [DVD] и натиснете ENTER.
 - Когато избирате заглавия, използвайте бутоните ▲/▼, за да видите предходната/следващата страница, ако има повече от шест заглавия.
 - Ако редактирате диск в режим VR, натиснете MENU/LIST, за да превключите между менютата Original и Playlist.

От лявата страна на екрана се намират опциите на менюто Title List (Списък със заглавия). Главната част на екрана показва миниизображения на заглавията (или на главите) върху диска или твърдия диск. Можете да промените тези миниизображения, като използвате бутона THUMBNAIL (МИНИИЗОБРАЖЕНИЯ) - вж. "Промяна на миниизображенията на заглавията" на стр. 43.

Натиснете DISPLAY, за да визуализирате информация за избрано заглавие от менюто Title List (Списък със заглавия).

След като изберете заглавие или глава от списъка със заглавия Title List от менюто Chapter List (Списък с глави), натиснете ENTER. Опциите на менюто се появяват от лявата страна. Използвайте ▲/▼, за да изберете опция, след което натиснете ENTER, за да потвърдите избора си.

2. За да излезете от менюто Title List (Списък със заглавия), натиснете RETURN (↵) неколкократно.

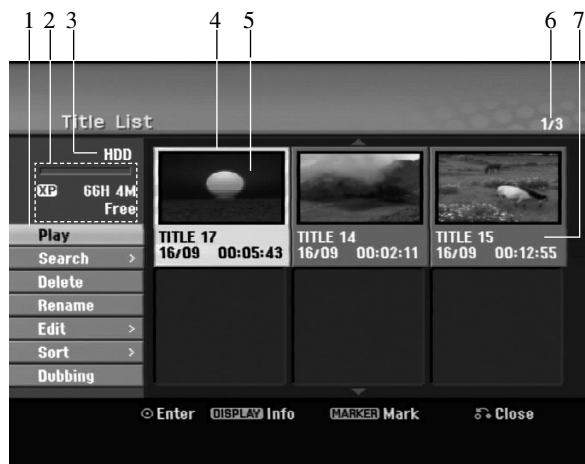

1. Опции на менюто: За да визуализирате опция от менюто, изберете заглавие и натиснете ENTER. Опциите се различават в зависимост от типа на диска.
 - [Combine] (Комбиниране) Комбинира две глави или заглавия в едно (стр. 47, 48).
 - [Delete] (Изтриване) Изтрива заглавие или глава (стр. 45)
 - [Delete Part] (Изтриване на части) Изтрива част от заглавие (стр. 45).
 - [Divide] (Разделяне) Разделя заглавието на две (стр. 47).
 - [Dubbing] (Копиране) Копира заглавието върху друг носител (стр. 51)
 - [Full Play] Стартира възпроизвеждане на избрано заглавие, включително скритите глави.
 - [Hide (Show)] [Скриване (Показване)] Скрива (или показва) избраното заглавие или глава (стр. 49)
 - [Move] (Придвижване) Премества дадена глава от менюто Списък с глави-Списък за възпроизвеждане към друга позиция в менюто (стр. 49)
 - [Play] (Възпроизвеждане) Започва възпроизвеждане на избрано заглавие или глава. Скритите заглавия и глави върху DVD+R/RW диск не могат да се възпроизведат.
 - [Playlist Add] Добавя заглавие или глава към списъка на възпроизвеждане (стр. 44)
 - [Protect] (Защита) Предпазва заглавието от случайно записване, редактиране или изтриване. (стр. 49)
 - [Rename (Title Name)] [Преименуване (Име на заглавие)] Редактира името на заглавието (стр. 46)
 - [Search] (Търсене)
 - [Chapter] (Глава): Показва списъка на глави (Chapter List) на заглавието (Title).
 - [Time] (Време): Търси време, което желаете за стартова точка на заглавието (стр. 46)
 - [Sort] (Сортиране) Подредя програмите в менюто със заглавия по дата, заглавие или категория (стр. 47)
 - [Title] (Заглавие) Показва списъка със заглавия на главата.
2. Показва режима на запис, свободното място и лентата за изтекло време.
3. Текущ носител.
4. Текущо избрано заглавие.
5. Миниизображение
6. Показва избрания номер на заглавие и общия брой заглавия.
7. Показва името на заглавието, датата на записване и продължителността на записа.

Твърд диск, режим VR: Редактиране на оригинални заглавия и на заглавия от списъка за възпроизвеждане

Заглавия, глави и части

Заглавията от оригиналното съдържание на диска съдържат една или повече глави. Когато добавите заглавие от диск в списъка за възпроизвеждане, всичките глави от заглавието също се появяват. С други думи, с главите в списъка за възпроизвеждане се работи точно както с тези на DVD-Video диск. Частите са секции от оригиналните заглавия или заглавията от списъка за възпроизвеждане. От менюто Original и Playlist можете да добавяте или изтривате части. Добавянето на глава или заглавие в списъка за възпроизвеждане създава ново заглавие, изградено от секция (напр. глава) на оригинално заглавие. Изтриването на част изтрива част от заглавие от менюто Original (Оригинал) или Playlist (Списък за възпроизвеждане).

Внимание

- Когато редактирате, използвайки функциите Delete (Изтриване), Add (Добавяне) и Move (Преместване), началният и крайния кадър може да не отговарят точно на тези от дисплея.
- По време на възпроизвеждане на списъка за възпроизвеждане може да забележите моментна пауза между редактираните части. Това не е повреда.

Редактирането на DVD като редактиране на видеокасета ли е?

Не. Когато редактирате видеокасета, се нуждаете от един видеодек за възпроизвеждане на оригиналната лента и друг - за записване на редакциите. При DVD дисковете редактирането става чрез създаването на списък за възпроизвеждане (Playlist), съдържащ информация какво и кога ще се възпроизвежда. При възпроизвеждане рекордерът възпроизвежда от диска според този списък.

Относно думите “Оригинал” и “Списък за възпроизвеждане”

В цялото ръководство често се срещат думите “Оригинал” и “Списък за възпроизвеждане”, отнасящи се до оригиналното съдържание и редактираната версия.

- **Оригинал (Original):** отнася се до това, което действително е записано върху диска.
- **Списък за възпроизвеждане (Playlist):** отнася се до редактираната версия на диска, т.е. как оригиналното съдържание ще бъде възпроизведено.

Добавяне на маркери на глави

 Chapter

Можете да създавате глави в заглавия, като поставяте маркер на глава в точки по ваше желание.

По време на възпроизвеждане натиснете CHP ADD в точката, от която искате да започне нова глава. На телевизионния екран се появява икона на маркер на глава.

Забележка:

Маркерите на глави се добавят автоматично на равни интервали от време. Можете да промените интервала от менюто Initial Setup (Първоначална настройка) (вж. “Автоматичен избор на глава” на стр. 21)

Промяна на миниизображенията на заглавията Thumbnail

Всяко заглавие или глава, визуализирани в менюто Title List (Списък със заглавия), се представят от миниатюрно изображение, взето от началото на съответното заглавие или глава.

Ако предпочитате друго миниизображение, можете да си изберете друга неподвижна картина от заглавието. Натиснете THUMBNAIL, за да направите така, че текущо визуализираната картина да бъде тази, която се появява в менюто Title List (Списък със заглавия). Неподвижната картина, която ще изберете, се появява както в менюто Original (Оригинал), така и в менюто Playlist (Списък за възпроизвеждане).

Съвет:

Можете също така да промените миниизображението на заглавието в меню Chapter List (списък на главите) в DVD-RW диск в режим VR или DVD-RAM диск. Изберете глава от менюто Chapter List-Original (Оригинал), след което натиснете THUMBNAIL. Миниатюрната картинка на заглавието, което включва главата, се променя.

Създаване на нов списък за възпроизвеждане **-RWvR** **RAM**

Използвайте тази функция, за да добавите оригинално заглавие или глава в списъка за възпроизвеждане. Когато направите това, цялото заглавие или глава се поставя в списъка за възпроизвеждане (частите, които не са ви нужни, можете да изтриете по-късно – вижте “Изтриване на оригинално заглавие/глава или заглавие/глава от списък за възпроизвеждане“ на стр. 45).

Заглавието се появява в списъка за възпроизвеждане наред с маркерите на глави, които се явяват в оригинала. Но ако по-късно добавите още маркери на глави към оригинала, те не се копират автоматично в заглавието от списъка за възпроизвеждане.

Можете да добавяте до 999 глави на един диск.

1. От менюто Title List-Original (Списък със заглавия - Оригинал) или Chapter List-Original (Списък с глави - Оригинал) изберете заглавието или главата, която ще добавяте към списъка за възпроизвеждане, след което натиснете ENTER.

Опциите на менюто се появяват от лявата му страна.



2. Използвайте ▲ / ▼, за да изберете [Playlist Add] (Списък за възпроизвеждане) от опциите на менюто, след което натиснете ENTER.



3. Изберете [New Playlist] (Нов списък за възпроизвеждане), след което натиснете ENTER. Новото заглавие се появява в обновения списък за възпроизвеждане. Всички глави на заглавието се добавят към списъка за възпроизвеждане.



Добавяне на допълнителни заглавия/глави към списъка за възпроизвеждане **-RWvR** **RAM**

Можете да добавяте оригинално заглавие или да добавяте глава към списъка за възпроизвеждане, дори ако той вече е регистриран.

1. От менюто Title List-Original (Списък със заглавия - Оригинал) или Chapter List-Original (Списък с глави - Оригинал) изберете заглавието или главата, която ще добавяте към списъка за възпроизвеждане, след което натиснете ENTER.

Опциите на менюто се появяват от лявата му страна.



2. Използвайте ▲ / ▼ за да изберете [Playlist Add] (Списък за възпроизвеждане) от опциите на менюто, след което натиснете ENTER.



3. Изберете Title List-Playlist (Списък със заглавия - Списък за възпроизвеждане), който вече е регистриран и в който ще добавяте заглавие или глава, след което натиснете ENTER.
4. Повторете стъпки 1-3, за да добавите допълнително заглавие или глава към списъка за възпроизвеждане. Можете да разгледате добавените глави в меню Chapter List-Playlist (Списък с глави - Списък за възпроизвеждане).



5. Натиснете RETURN (↵), за да излезете, или MENU/LIST (МЕНЮ/СПИСЪК), за да се върнете към менюто Title List-Original (Оригинал).

Изтриване на оригинално заглавие/глава или заглавие/глава от списък за възпроизвеждане

Когато изтриете заглавие или глава от менюто Playlist (Списък за възпроизвеждане), вие само ги премахвате от списъка за възпроизвеждане; заглавието/главата остава в менюто Original (Оригинал).

Ако решите да изтриете заглавие или глава от менюто Original (Оригинал) (заглавие/глава), съответното заглавие или глава се изтрива от диска и оставащото свободно място се увеличава. Заглавия/глави, изтрини от менюто Original, се изтриват и от списъка за възпроизвеждане.

Забележка:

Възможно е да не можете да изтриете глави, които са с продължителност под 5 секунди.

1. Използвайте ◀ / ▶ / ▲ / ▼, за да изберете главата или заглавието, което желаете да изтриете от менюто Title List (Списък със заглавия), или Chapter List (Списък с глави), след което натиснете ENTER. Опциите на менюто се появяват от лявата страна на екрана.

Избиране на множество заглавия от твърдия диск

1. Натиснете MARKER.
В заглавието се появява отметка.
За да отмените маркирането на заглавието, отново натиснете MARKER.
2. Повторете стъпка 1, за да маркирате допълнително заглавие.
Можете да добавите максимум 10 заглавия.
2. От опциите на менюто изберете опцията "Delete" ["Изтриване"].
Например: Title List-HDD (Списък със заглавия - Твърд диск).



3. Натиснете ENTER, за да потвърдите.
Ще се появи съобщение за потвърждение на изтриването.
4. Използвайте ◀ / ▶, за да изберете [Yes], след което натиснете ENTER.
Избраната глава или заглавие биват изтрини.
След като натиснете ENTER, новото обновено меню ще бъде визуализирано.
5. Повтаряйте стъпки 1-4, за да продължите да триете от менюто.
6. Натиснете неколккратно RETURN (↵), за да излезете от менюто.

Забележки:

- При записване на DVD+RW името на изтриното заглавие се променя на 'Deleted Title' (Изтриното заглавие).
- Ако се изтрие повече от едно заглавие, изтрините заглавия се комбинират в едно.
- Когато изтривате глава или заглавие, само последното на DVD+RW увеличава оставащото време за записване.

Изтриване на част

HDD **-RWvr** **RAM**

Можете да изтриете част, която не желаете да бъде в заглавието.

1. Използвайте ◀ / ▶ / ▲ / ▼, за да изберете заглавието, което желаете да изтриете от менюто Title List (Списък със заглавия), след което натиснете ENTER. Опциите на менюто се появяват от лявата му страна.
2. Изберете [Delete Part] (изтрий част) от опцията [Edit], а след това натиснете ENTER.
На телевизионния екран се появява Edit (Delete Part) [Редактиране на заглавие (Изтриване на част)].
Иконата [Start Point] [Начална точка] се осветява.
Например: Edit (Delete Part) (HDD) [Редактиране на заглавие (Изтриване на част) (твърд диск)]



3. Използвайте възпроизвеждане, пауза стъпка, търсене и бавно движение, за да намерите началната точка.
4. Натиснете ENTER в началната точка на секцията, която желаете да изтриете.
Иконата [End Point] (Крайна точка) се осветява.
Частта се показва в лентата за хода на операцията.
5. Използвайте възпроизвеждане, пауза стъпка, търсене и бавно движение, за да намерите крайната точка.
6. Натиснете ENTER в крайната точка на секцията, която желаете да изтриете.
Можете да отмените избраната точка, като използвате ▲ / ▼, за да изберете иконата [Cancel] ["Отмяна"], след което натиснете ENTER.

Съвет:

При записите върху твърдия диск можете да изтривате допълнителни части. От менюто изберете иконата [Next Part] (Следваща част) и натиснете ENTER, след което повторете стъпки 3-6.

7. Ако желаете да редактирате, изберете иконата [Done] (Готово), след което натиснете ENTER.
Ще се появи съобщение за потвърждение на изтриването.
Използвайте ◀ / ▶, за да изберете [Yes], след което натиснете ENTER.
Избраната част се изтрива от заглавието и се появява менюто Title List (Списък със заглавия).

Забележка:

Тази функция не е възможна при файлове с продължителност, по-малка от 5 секунди.

Именуване на заглавие

Можете да поставяте имена на заглавията. Имената могат да бъдат с максимална дължина 32 знака.

1. Изберете заглавието, което искате да именувате от менюто Title List (Списък със заглавия), след което натиснете ENTER.

Опциите на менюто се появяват от лявата му страна.

2. Използвайте ▲/▼, за да изберете опцията [Rename] (преименуване) или [Title Name] (име на заглавие), а след това натиснете ENTER.

Появява се менюто “Клавиатура”.



3. Въведете име за заглавието. Използвайте ◀/▶/▲/▼, за да изберете знак, след което натиснете ENTER, за да потвърдите избора си.
 - Използвайте бутон MENU/LIST, за да промените типа на клавиатурата.
 - **OK:** Избира се, когато свършите.
 - **Cancel (Отменяне):** За отменяне на всички въведени знаци.
 - **Space (Празно място):** За добавяне на празно място при позицията на курсора.
 - **Delete (Изтриване):** За изтриване на знак, намиращ се пред позицията на курсора.
 - ◀/▶: За придвижване на курсора наляво или надясно.

Съвет:

Бутони на дистанционното управление за въвеждане на име:

PLAY (▶): За добавяне на празно място при позицията на курсора.

II (PAUSE/STEP): За изтриване на знак, намиращ се след позицията на курсора.

■ (STOP), CLEAR: За изтриване на знак, намиращ се пред позицията на курсора.

◀◀ / ▶▶: За придвижване на курсора наляво или надясно.

Numbers (0-9): За въвеждане на съответния знак при позицията на курсора.

Съвет:

Можете да добавите жанр към името на заглавие от твърдия диск.

Ако зададете жанр за заглавието, лесно можете да намерите заглавието в папката на съответния жанр в менюто със списъка на заглавията от твърдия диск.

4. Изберете OK, след което натиснете ENTER, за да фиксирате името и да се върнете на предходния екран.
5. Натиснете неколккратно RETURN (↵), за да излезете от менюто.

Забележки:

- Имената могат да бъдат с дължина до 32 знака.
- За дискове, форматираны на друг рекордер, ще видите само ограничен набор от знаци.
- Когато записвате на дискове DVD-R, DVD+R или DVD+RW, въведеното име се появява върху DVD плейера само след финализиране.

Търсене по време **HDD** **-RW_{VR}**

-RW_{Video} **RAM** **+RW** **-R** **+R**

Можете да изберете стартова точка на заглавието.

1. Използвайте ◀/▶/▲/▼, за да изберете заглавие от списъка на заглавия (Title List), а след това натиснете ENTER. Опциите се появяват от лявата страна на менюто.
2. Изберете опция [Time], а след това натиснете ENTER. Меню [Search] се появява на телевизионния екран. Пример: Списък на заглавия (Title List) (HDD)

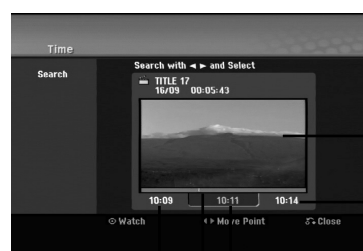

Показвана в момента картина

Време за край

Време за начало

Избрано време

Избрана точка

3. Използвайте ◀/▶, за да намерите точката, от която искате да започнете.

Точката се увеличава със стъпка от 1 минута. Ако натиснете и задържите ◀/▶, точката се увеличава със стъпка от 5 минути.

4. Натиснете ENTER, за да започне от избраната точка.

Сортиране на списъка със заглавията **HDD**

Тази функция ви позволява да разгледате списъци с програми в менюто Title List-HDD (Списък със заглавия-Твърд диск), сортирани по дата, заглавие или категория. По този начин вие лесно можете да намерите заглавието, което искате да гледате.

1. Изберете което и да е заглавие от менюто Title List-HDD (Списък със заглавия-Твърд диск) след което натиснете ENTER. Опциите на менюто се появяват от лявата му страна.
2. Използвайте ▲/▼, за да изберете опцията [Sort] (Сортиране), след което натиснете ENTER. Появяват се опциите за сортиране.
3. Използвайте ▲ / ▼, за да изберете една от опциите [Date] (Дата), [Title] (Заглавие) или [Category] (Категория), след което натиснете ENTER. След като натиснете ENTER, сортираното меню се визуализира.

Комбиниране на две заглавия в едно **HDD**

Използвайте тази функция, за да комбинирате две съседни оригинални заглавия от твърдия диск в едно.

Забележки:

- Тази функция е недостъпна, ако на твърдия диск има само едно заглавие.
- Ако на твърдия диск има повече от 60 заглавия, не можете да ги комбинирате.

1. От менюто Title List-HDD (Списък със заглавия - Твърд диск) изберете първото от двете заглавия, които искате да комбинирате, след което натиснете ENTER. Опциите на менюто се появяват от лявата страна на екрана.
2. Изберете опцията [Combine] (Комбиниране) и натиснете ENTER.



3. Изберете второто от двете заглавия, които искате да комбинирате, след което натиснете ENTER. Появява се съобщение за потвърждение.
4. Използвайте ◀ / ▶, за да изберете [Yes], след което натиснете ENTER. След като натиснете ENTER, обновеното меню се визуализира.

Разделяне на едно заглавие на две **HDD +RW**

Използвайте тази команда, за да разделите дадено заглавие на две нови заглавия.

1. От менюто Title List (Списък със заглавия) изберете заглавието, което желаете да разделите, след което натиснете ENTER. Опциите на менюто се появяват от лявата страна на екрана.
2. Изберете опцията [Divide] (Разделяне). Например: Title List (HDD) [Списък със заглавия (твърд диск)]



3. Натиснете ENTER. Появява се менюто Edit (Divide) [Редактиране на заглавие (Разделяне)]. Опцията [Divide] (Разделяне) се осветява.

Текуща картина



Миниатюрно изображение на първото заглавие

Миниатюрно изображение на второто заглавие

4. Използвайте възпроизвеждане, стъпкова пауза, търсене и бавно движение, за да намерите началната точка, от която желаете да разделите да разделите заглавието.
5. Изберете опцията [Divide] (Разделяне) и натиснете ENTER в тази точка. За да изчистите точката, изберете опцията [Cancel] (Отменяне) и натиснете ENTER. Повторете от стъпка 3
6. Изберете опцията [Done] (Готово), след което натиснете ENTER, за да фиксирате точката на разделянето. Заглавието се разделя на две нови заглавия. Разделянето отнема до 4 минути.

Забележка:

Не можете да избирате точка на разделяне, по-кратка 3 секунди.

Комбиниране на две глави в една

HDD **-RWvR** **+RW** **+R** **RAM**

Използвайте тази функция, за да комбинирате две съседни глави в една.

1. От менюто Chapter List (Списък с глави) изберете втората от двете глави, които желаете да комбинирате, след което натиснете ENTER. Опциите на менюто се появяват от лявата страна на екрана.
2. Използвайте ▲ / ▼, за да изберете опцията [Combine] (Комбиниране). Индикаторът за комбиниране се появява между двете глави, които желаете да комбинирате.



3. Натиснете ENTER.

Забележки:

Тази функция не е възможна, когато:

- Има само една глава в рамките на заглавието.
- Първата глава е избрана.
- Главите, които желаете да комбинирате, са създадени чрез изтриване на част от оригинално заглавие.
- Главите, които желаете да комбинирате, са създадени от различни заглавия.
- Една от главите в списъка за възпроизвеждане, която искате да комбинирате, е преместена.

Допълнителни функции за записваемите DVD дискове

Като използвате менюто Title List (списък със заглавия), можете да използвате функциите за настройка на диска, без да влизате в менюто за настройки.

1. В менюто Title List на DVD диска използвайте ◀ / ▶ / ▲ / ▼, за да изберете опцията [Disc], а след това натиснете ENTER.



2. Използвайте ▲ / ▼, за да изберете опция, а след това натиснете ENTER, за да потвърдите вашия избор.
 - [Disc Format] Форматиране на поставения диск. (стр. 22)
 - [Finalize] Финализиране на поставения диск. (стр. 22)
 - [Unfinalize] Дефинализиране на поставения диск. (стр. 22)
 - [Disc Label] Използвайте тази опция, за да въведете име на диска. Това име се появява, когато поставите диск и когато показвате на екрана информация за диска. (стр. 22)
 - [Protect] (защита) Използвайте тази опция, за да предотвратите случаен запис, редактиране или изтриване на поставения диск. (стр. 22)
 - [Unprotect] Сваляне на защитата.

Преместване на глава от списъка за възпроизвеждане **-RWVR** **RAM**

Използвайте тази функция, за да промените реда на главите в списъка за възпроизвеждане от менюто Title List-Playlist (Списък за възпроизвеждане).

Забележка:

Тази функция е недостъпна, ако има само една глава.

1. Изберете глава от менюто Chapter List-Playlist (Списък за възпроизвеждане).
2. Натиснете ENTER.
Опциите на менюто се появяват от лявата му страна.
3. Използвайте **▲** / **▼**, за да изберете опцията [Move] (Преместване) от опциите в списъка за възпроизвеждане, след което натиснете ENTER.



4. Използвайте **◀** / **▶** / **▲** / **▼**, за да изберете мястото, на което искате да преместите главата, след което натиснете ENTER.

След натискане на ENTER се визуализира обновеното меню.

Скриване на глава/заглавие

+RW **+R**

Можете да прескочите глави или заглавия, без да ги изтривате от диска.

1. Използвайте **▲▼◀▶**, за да изберете главата или заглавието, което искате да скриете в менюто Title List (Списък със заглавия) или Chapter List (Списък с глави), след което натиснете ENTER.
Опциите се появяват от лявата страна на екрана.

2. Изберете опцията [Hide] (Скриване).

Например: Списък със заглавия (DVD+RW)



3. Натиснете ENTER за потвърждение.
Миниизображението на главата или заглавието потъмнява.

Съвет

Ако изберете скрита глава или скрито заглавие от менюто Title List (Списък със заглавия) или Chapter List (Списък с глави), можете да го “покажете” чрез избиране на опцията [Show] (Показване) от менюто. След като извършите това, ще бъдете в състояние да видите главата или заглавието.

Защита на заглавие

+RW **+R** **-RWVR** **RAM**

Използвайте тази функция за предпазване от случайно записване, редактиране или изтриване на заглавие.

1. Натиснете MENU/LIST, за да появи менюто Title List (Списък със заглавия).
2. Използвайте **▲▼◀▶**, за да изберете заглавието, което искате да защитите, след което натиснете ENTER.

Опциите се появяват от лявата страна на екрана.

3. Изберете [Protect] (Защита) от опциите.



4. Натиснете ENTER за потвърждение.

На миниизображението на заглавието ще се появи отметка “заклучено”.

Съвет

Ако изберете защитено заглавие от менюто Title List (Списък със заглавия), можете да “отключите” защитата, като изберете опцията [Protect] от Title List (Списък със заглавия). След като извършите това, можете да редактирате или изтриете заглавието.

Копиране

Преди копиране

Използвайте възможностите за копиране на този рекордер, за да:

- Архивирате важни записи, съхранени на твърдия диск, върху DVD диск.
- Направите DVD копия на записи върху твърдия диск, които да възпроизведате на друг рекордер.
- Прехвърлите видеоматериал от DVD диск на твърдия диск за редактиране.
- Прехвърлите редактиран видеоматериал от твърдия диск на DVD диск.

Най-лесният начин за копиране е чрез използване на функцията One Touch Copy (Копиране с едно докосване). С нея можете съвсем лесно да копирате заглавието, което в момента се възпроизвежда от твърдия диск върху DVD диск или обратно.

Забележка:

Копирането не е възможно при заглавие с дължина, по-малка от 5 секунди. (от твърдия диск на DVD)

Ограничения по отношение на копирането

Някои видеоматериали са защитени чрез възможност само за еднократен презапис: такъв материал не може да бъде копиран на твърд диск или DVD.

Можете да разпознаете материалите, защитени чрез възможност само за еднократен презапис, като по време на възпроизвеждане изведете на екрана информацията за диска.

- Сигналите във формат NTSC от аналогови или DV входове не се записват правилно с този рекордер.
- Видеосигналите в SECAM формат (от вградения телевизионен тунер или от аналогови входове) се записват в PAL формат.

Какво представлява "CPRM"?

CPRM е система за защита срещу презапис (с кодираща система), позволяваща само еднократен запис на телевизионни програми. CPRM означава Content Protection for Recordable Media.

Записи със CPRM могат да се направят само на DVD-RW дискове, форматиращи в режим VR, или на DVD-RAM дискове, а записите със CPRM могат да се възпроизведат само на плейери, напълно съвместими със CPRM.

Авторски права

- Записващата техника трябва да се използва само за законни презаписи, затова ви съветваме да проверите какво означава законен презапис в страната, където правите копие. Копирането на материали, защитени от авторско право, като например филми или музика, е незаконно, освен ако не е разрешено с правно изключение или имате съгласието на собственика на правата.
- Този уред е с вградена технология за защита на авторските права, която е защитена от методологичните права върху някои американски патенти и други права върху интелектуална собственост, притежавани от Macrovision Corporation и други собственици на права. Използването на тази

технология за защита на авторските права трябва да бъде разрешено от Macrovision Corporation и предназначението ѝ е само за домашно ползване и други ограничени случаи на визуална употреба, освен ако Macrovision Corporation не е дала разрешение за друго. Обратното проектиране или разглобяване на части са забранени.

- **ПОТРЕБИТЕЛЯТ ТРЯБВА ДА ЗНАЕ, ЧЕ НЕ ВСИЧКИ ТЕЛЕВИЗОРИ С ВИСОКА КОНТРАСТНОСТ НА ИЗОБРАЖЕНИЕТО СА НАПЪЛНО СЪВМЕСТИМИ С ТОЗИ УРЕД И ЧЕ ТОВА МОЖЕ ДА ПРИЧИНИ ИЗКРИВЯВАНЕ НА КАРТИНАТА. В СЛУЧАЙ НА ПРОБЛЕМИ С КАРТИНАТА, СВЪРЗАНИ С PROGRESSIVE SCAN 625, СЕ ПРЕПОРЪЧВА ПОТРЕБИТЕЛЯТ ДА ПРЕВКЛЮЧИ ВРЪЗКАТА КЪМ ИЗХОДА "СТАНДАРТНА КОНТРАСТНОСТ". АКО ИМАТЕ ВЪПРОСИ ОТНОСНО СЪВМЕСТИМОСТТА НА НАШ ТЕЛЕВИЗОР С ТОЗИ МОДЕЛ 625p DVD РЕКОРДЕР С ВГРАДЕН ТВЪРД ДИСК, МОЛЯ СВЪРЖЕТЕ СЕ С НАШИЯ СЕРВИЗЕН ЦЕНТЪР.**

Бързо копиране (Максимум 12x)

Копирането от DVD диск на твърдия диск и обратно е изцяло дигитален процес, който протича без загуба на звук или картина. Това означава, че можете да прехвърляте материал от единия на другия носител, без да се тревожите, че качеството ще се влошава при всяко следващо копиране. Това също така означава, че копирането може да се извършва при възможно най-голямата скорост. Когато копирате от твърдия диск на DVD диск, скоростта на копиране зависи от режима на копиране и вида DVD диск, който използвате.

Минимални времена за бързо копиране

Таблицата по-долу показва минималното време за копиране от твърдия диск на DVD на 2 часа видео, записано в режим SP.

Тип на диска	Скорост на диска	Време за копиране (скорост на запис)
DVD-R / DVD+R	16x	6.5 мин (12x)
DVD-R / DVD+R / DVD+RW	8x	8 мин (8x)
DVD+R DL	8x	13 мин (4x)
DVD-RW	6x	12 мин (6x)
DVD-RAM	5x	11.5 мин (5x)
DVD-R / DVD+R DVD-RW / DVD+RW	4x	13 мин (4x)
DVD-RAM	3x	17 мин (3x)
DVD+R / DVD+RW / DVD+R DL	2.4x	21 мин (2.4x)
DVD-R / DVD-RW / DVD-RAM	2x	25 мин (2x)

Забележки:

- Всички времена в горната таблица са приблизителни.
- Действителното време за копиране варира при различните части на диска, където се записва.
- Евентуално може да има случаи, когато дори на дискове, съвместими с 4x/6x/8x/16x, не се копира с пълна скорост.
- Бързото копиране може да не е възможно, когато се използва диск, инициализиран на друг рекордер.

Копиране от твърдия диск на DVD диск

1. В менюто Title List-HDD (Списък със заглавия - Твърд диск) изберете заглавието, което желаете да копирате, след което натиснете ENTER.

Избиране на множество заглавия от твърдия диск

1. Натиснете MARKER.
В заглавието се появява отметка.
За да отмените маркирането на заглавието, отново натиснете MARKER.
2. Повторете стъпка 1, за да маркирате допълнително заглавие.
Можете да добавите максимум 10 заглавия.

Опциите на менюто се появяват от лявата страна на екрана.



2. Използвайте ▲ / ▼, за да изберете опцията [Dubbing] (Копиране).
Появява се менюто Dubbing (Копиране).



3. Използвайте ◀ / ▶, за да изберете режим на запис (XP, SP, LP, EP, MLP, AUTO или Fast [Бързо]), след което натиснете ▼.
Иконата "Start" (Старт) се осветява.
Fast (Бързо): Виж стр. 50 за повече информация относно копирането с висока скорост.
4. Когато се освети иконата [Start] (Старт), натиснете ENTER.
Копирането започва.
5. Можете да спрете копирането по всяко време, като натиснете STOP (■).

Забележки:

- Времето за записване в режим [Fast] (Бързо) може да е с различна дължина в зависимост от размера на данните на източника.
- Ако спрете копирането в режим [Fast] (Бързо), преди да е завършило, всички данни, записани до този момент, ще се изгубят.
- Ако оставащото място на диска е недостатъчно, режим [Fast] (Бързо) не функционира.
- Когато копирате заглавие от твърдия диск на DVD-RW диск в режим VR или на DVD-RAM диск, режим [Fast] (Бързо) не е възможен за редактираното заглавие от твърдия диск и за заглавие на запис на откъс.

Копиране от DVD диск на твърдия диск

1. В менюто Title List (Списък със заглавия) изберете заглавието, което желаете да копирате, след което натиснете ENTER.

Опциите на менюто се появяват от лявата страна на екрана.



2. Използвайте ▲ / ▼, за да изберете опцията [Dubbing] (Копиране).

Появява се менюто Dubbing (Копиране).



3. Използвайте ◀ / ▶, за да изберете режим на запис (XP, SP, LP, EP, MLP, AUTO или Fast [Бързо]), след което натиснете ▼.
Иконата "Start" (Старт) се осветява.
Fast (Бързо): Опцията е достъпна само когато копирате оригинално съдържание на диск в режим VR (вж. стр. 50 за повече информация относно копирането с висока скорост).
4. Когато иконата [Start] (Старт) се освети, натиснете ENTER.
Копирането започва.
5. Можете да спрете копирането по всяко друго време, като натиснете STOP (■).

Забележки:

- В зависимост от състоянието на рекордера и самия диск копирането може да е невъзможно.
- Ако спрете копирането в режим [Fast] (Бързо), преди да е завършило, всички данни, записани до този момент, ще се изгубят.
- Записването в режим [Fast] (Бързо) може да отнеме до 19 минути.
- Режим [Fast] (Бързо) не е възможен при редактирано заглавие върху DVD-RW с режим на запис VR.

Копиране с едно докосване (от твърдия диск на DVD диск)

Функцията One Touch Copy (Копиране с едно докосване) копира текущо възпроизвеждащото се заглавие от твърдия диск на DVD диск. Копира се цялото заглавие, без значение от мястото, от което започвате да копирате заглавието. Рекордерът копира на максимална скорост.

За да работи функцията One Touch Copy (Копиране с едно докосване), трябва да има зареден записваем DVD диск.

По време на възпроизвеждане от твърдия диск натиснете DUBBING, за да копирате текущото заглавие на DVD диск.

Екранният дисплей показва, че заглавието се копира. Възпроизвеждането продължава по време на копирането.

- Не можете да използвате функцията One Touch Copy (Копиране с едно докосване), за да копирате заглавия, ако някоя част от заглавието е защитена срещу презапис.



Копиране с едно докосване (от DVD диск на твърдия диск)

Копирането с едно докосване от DVD диск на твърдия диск копира едно заглавие на твърдия диск в реално време. Когато стартирате копирането, възпроизвеждането започва от началото на заглавието, след което продължава до края на заглавието и накрая спира автоматично. Копието ще бъде направено в режима на запис, който е текущо зададен (XP, SP, LP, EP или MLP).

По време на възпроизвеждане на DVD диск натиснете DUBBING, за да копирате текущото заглавие на твърдия диск.

Възпроизвеждането започва отново от началото на текущото заглавие. Екранният дисплей показва, че заглавието се копира.



Забележки:

- Видео CD дискове не могат да бъдат копирани на твърдия диск.
- Копирането спира, ако рекордерът установи надраскана или защитена срещу презапис част.

- Ако някои части от заглавието, което се копира, са защитени срещу презапис, копирането ще започне, но защитените части няма да се копират.
- По време на възпроизвеждане на заглавие от списъка за възпроизвеждане функцията "One Touch Copy" ("Копиране с едно докосване") не може да се използва.

Съвет:

Можете да спрете копирането по всяко време, като натиснете STOP (■).

Справочна част

Допълнителна информация

Разглеждане на меню Title List (Списък със заглавия) върху други DVD рекордери или плейери **+RW** **+R**

Можете да разглеждате менюто Title List (Списък със заглавия) на дисплея на друг DVD плейер, който е в състояние да възпроизвежда DVD+RW или DVD+R дискове.

1. Поставете DVD+R или DVD+RW диск с готов запис.
2. Натиснете TITLE в режим на възпроизвеждане или стоп.

Менюто със заглавията ще се визуализира, както е показано по-долу.

Съвет:

Можете да излезете от меню Title List (Списък със заглавия), като натиснете STOP (■).



3. За да възпроизведете дадено заглавие, изберете желаното заглавие и натиснете ENTER или PLAY (▶).

Възпроизвеждане на вашите записи на други DVD плейери (финализиране на диск)

Повечето обикновени DVD плейери могат да възпроизвеждат финализирани дискове, записани в режим Видео, финализирани DVD+R или DVD+RW дискове. Малък брой плейери могат също така да възпроизвеждат DVD-RW дискове, записани в режим VR, без значение дали са финализирани или не. Направете справка в ръководството на другия плейер, за да проверите какви дискове може да възпроизвежда.

Финализирането “фиксира” записите и редакциите, така че дискът да може да бъде възпроизвеждан на обикновен DVD плейер или компютър, снабден с подходящо DVD-ROM устройство.

Финализирането на диск, записан в режим Видео, създава екран с меню за придвижване в диска. До него се осъществява достъп чрез натискане на MENU/LIST (МЕНЮ/СПИСЪК) или TITLE (ЗАГЛАВИЕ).

За да финализирате диск, направете справка със стр. 22 - “Финализиране”.

Забележки:

- Нефинализирани DVD+RW дискове могат да се възпроизвеждат на обикновени DVD плейери.
- Редактирано съдържание на DVD+RW диск е съвместимо с обикновени DVD плейери само след финализиране.
- Редактирано съдържание на DVD+R дискове е несъвместимо с обикновени DVD плейери. (Скриване, комбиниране на глави, добавен маркер на глава и т.н.)
- Времето, необходимо за финализиране, зависи от типа на диска, от количеството записи и от броя на заглавията върху него.
- За финализиране на DVD+R DL диск може да са необходими до 30 минути.

Кодове на езици

Използвайте този списък, за да въведете подходящия код на езика за следните начални настройки:

Disc Audio (Звук на диска), Disc Subtitle (Субтитри на диска), Disc Menu (Меню на диска)

Език	Код	Език	Код	Език	Код	Език	Код
Абхази	6566	Фиджи	7074	Лингала	7678	Сингалски	8373
Афарски	6565	Финландски	7073	Литовски	7684	Словашки	8375
Африкаанс	6570	Френски	7082	Македонски	7775	Словенски	8376
Албански	8381	Фризийски	7089	Малгашки	7771	Сомалийски	8379
Амехарски	6577	Галицийски	7176	Малайски	7783	Испански	6983
Арабски	6582	Грузински	7565	Малайлам	7776	Судански	8385
Арменски	7289	Немски	6869	Малтийски	7784	Суахили	8387
Асамски	6583	Гръцки	6976	Маорски	7773	Шведски	8386
Аймарски	6588	Гренландски	7576	Марати	7782	Тагалог	8476
Азербайджански	6590	Гуарани	7178	Молдавски	7779	Таджикски	8471
Башкирски	6665	Гуджарати	7185	Монголски	7778	Тамилски	8465
Баски	6985	Хауса	7265	Науру	7865	Татарски	8484
Бенгалски	6678	Иврит	7387	Непалски	7869	Телугу	8469
Бутански	6890	Хинди	7273	Норвежки	7879	Тайландски	8472
Бихарски	6672	Унгарски	7285	Ория	7982	Тибетски	6679
Бретонски	6682	Исландски	7383	Пенджаби	8065	Тигриня	8473
Български	6671	Индонезийски	7378	Пушу	8083	Тонгански	8479
Бирмански	7789	Интерлингва	7365	Персийски	7065	Турски	8482
Белоруски	6669	Ирландски	7165	Полски	8076	Туркменски	8475
Камбоджански	7577	Италиански	7384	Португалски	8084	Туи	8487
Каталонски	6765	Японски	7465	Кечуа	8185	Украински	8575
Китайски	9072	Явански	7487	Реторомански	8277	Урду	8582
Корсикански	6779	Каннада	7578	Румънски	8279	Узбекски	8590
Хърватски	7282	Кашмирски	7583	Руски	8285	Виетнамски	8673
Чешки	6783	Казахски	7575	Самоански	8377	Волапук	8679
Датски	6865	Киргизки	7589	Санскритски	8365	Уелски	6789
Холандски	7876	Корейски	7579	Шотландски келтски	7168	Волоф	8779
Английски	6978	Кюрдски	7585	Сръбски	8382	Ксоса	8872
Есперанто	6979	Лаоски	7679	Сърбохърватски	8372	Идиш	7473
Естонски	6984	Латински	7665	Шона	8378	Йоруба	8979
Фарьорски	7079	Латвийски	7686	Синдхи	8368	Зулуски	9085

Кодове на държави

Изберете кода на държавата от този списък.

Държава	Коде	Държава	Код	Държава	Код	Държава	Код
Афганистан	AF	Етиопия	ET	Малайзия	MY	Саудитска Арабия	SA
Аржентина	AR	Фиджи	FJ	Малдивски острови	MV	Сенегал	SN
Австралия	AU	Финландия	FI	Мексико	MX	Сингапур	SG
Австрия	AT	Франция	FR	Монако	MC	Словашка република	SK
Белгия	BE	Германия	DE	Монголия	MN	Словения	SI
Бутан	BT	Великобритания	GB	Мароко	MA	Южна Африка	ZA
Боливия	BO	Гърция	GR	Непал	NP	Южна Корея	KR
Бразилия	BR	Гренландия	GL	Холандия	NL	Испания	ES
Камбоджа	KH	Острови Хърд и Макдоналд	NM	Холандски Антили	AN	Шри Ланка	LK
Канада	CA	Унгария	HU	Нова Зеландия	NZ	Швеция	SE
Чили	CL	Индия	IN	Нигерия	NG	Швейцария	CH
Китай	CN	Индонезия	ID	Норвегия	NO	Тайланд	TH
Колумбия	CO	Израел	IL	Оман	OM	Турция	TR
Конго	CG	Италия	IT	Пакистан	PK	Уганда	UG
Коста Рика	CR	Ямайка	JM	Панама	PA	Украйна	UA
Хърватия	HR	Япония	JP	Парагвай	PY	САЩ	US
Чешка република	CZ	Кения	KE	Филипини	PH	Уругвай	UY
Дания	DK	Кувейт	KW	Полша	PL	Узбекистан	UZ
Еквадор	EC	Либия	LY	Португалия	PT	Виетнам	VN
Египет	EG	Люксембург	LU	Румъния	RO	Зимбабве	ZW
Салвадор	SV			Руска федерация	RU		

Управление на вашия телевизор с доставеното дистанционно управление

Можете да контролирате нивото на звука, източника на входящ сигнал и захранването на вашия телевизор, марка LG, с доставеното дистанционно управление.

Можете да управлявате вашия телевизор с бутоните по-долу.

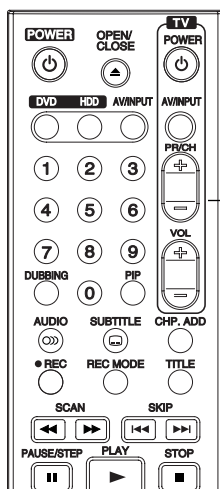

Бутони за управление на телевизора

Чрез натискане на **Вие можете да**

POWER	Включвате или изключвате телевизора.
AV/INPUT	Превключвате източника на входящия сигнал на телевизора между самия телевизор и други източници на входящ сигнал.
PR/CH +/-	Прегърсвате напред или назад запаметени канали.
VOL +/-	Настройвате звука на телевизора.

Управление на други телевизори с дистанционното управление

Можете да контролирате нивото на звука, източника на входящ сигнал или захранването и на други телевизори, които не са марка LG. Ако вашият телевизор фигурира в таблицата по-долу, задайте подходящия код на производител.

1. Докато държите натиснат бутона TV POWER, натиснете цифровите бутони, за да изберете кода на производителя на вашия телевизор (вж. таблицата по-долу).
2. Отпуснете бутона TV POWER.

Кодови номера на управляеми телевизори

Ако са изброени повече от един кодов номер, въвеждайте ги един по един, докато откриете този, който работи за вашия телевизор.

Производител	Кодов номер
LG / GoldStar	1 (по подразбиране), 2
Zenith	1, 3, 4
Samsung	6, 7
Sony	8, 9
Hitachi	4

Забележки:

- В зависимост от вашия телевизор е възможно някои или всичките бутони да не функционират, дори след като сте въвели правилния код на производител.
- Ако въведете нов кодов номер, въведеният преди това кодов номер ще бъде изтрит.
- Когато смените батериите на дистанционното управление, е възможно кодовият номер, който сте въвели, да бъде върнат към настройката по подразбиране. Задайте отново подходящия кодов номер.

Отстраняване на проблеми

Направете справка в следното ръководство за възможните причини за даден проблем, преди да се обърнете към сервиз.

Симптом	Причина	Решение
Няма захранване.	<ul style="list-style-type: none"> Кабелът на захранването е изключен от ел. мрежата. 	<ul style="list-style-type: none"> Вкарайте докрай щепсела в контакта.
Няма картина.	<ul style="list-style-type: none"> Телевизионният/DVD режим на рекордера е настроен за телевизор. 	<ul style="list-style-type: none"> Натиснете неколккратно TV/DVD на дистанционното управление, за да изберете DVD режим. TV индикаторът изчезва от прозореца на дисплея.
	<ul style="list-style-type: none"> Телевизорът не е настроен да получава изходящ сигнал от рекордера. 	<ul style="list-style-type: none"> Изберете подходящия режим за входящ видеосигнал от телевизора, така че картината от рекордера да се показва на телевизионния екран.
	<ul style="list-style-type: none"> Видеокабелът не е свързан добре. 	<ul style="list-style-type: none"> Свържете добре видеокабела.
	<ul style="list-style-type: none"> Ел. захранването на телевизора е изключено. 	<ul style="list-style-type: none"> Включете телевизора.
Няма звук.	<ul style="list-style-type: none"> Устройството, свързано с аудиокабела, не е настроено да приема изходящ сигнал от рекордера. 	<ul style="list-style-type: none"> Изберете правилния режим за входящ сигнал от аудиоприемника, така че да можете да слушате звука от рекордера.
	<ul style="list-style-type: none"> Аудиокабелите не са свързани добре. 	<ul style="list-style-type: none"> Свържете добре аудиокабелите.
	<ul style="list-style-type: none"> Захранването на свързания телевизор е изключено. 	<ul style="list-style-type: none"> Възпроизвежданата картина е с лошо качество.
	<ul style="list-style-type: none"> Кабелът за свързване на аудиоустройството е повреден 	<ul style="list-style-type: none"> Сменете кабела.
Възпроизвежданата картина е с лошо качество.	<ul style="list-style-type: none"> Дискът е мръсен. 	<ul style="list-style-type: none"> Почистете диска.
Рекордерът не възпроизвежда.	<ul style="list-style-type: none"> Не е вкаран диск. 	<ul style="list-style-type: none"> Вкарайте диск (проверете дали индикаторът на диска светва на дисплея).
	<ul style="list-style-type: none"> Вкаран е невъзпроизводим диск. 	<ul style="list-style-type: none"> Вкарайте възпроизводим диск (проверете вида на диска, системата за цвят и регионалния код).
	<ul style="list-style-type: none"> Дискът е поставен обратно. 	<ul style="list-style-type: none"> Поставете диска с възпроизводимата страна надолу.
	<ul style="list-style-type: none"> Дискът не е поставен в направляващата окръжност. 	<ul style="list-style-type: none"> Поставете диска правилно в гнездото и в очертаванията на направляващата окръжност.
	<ul style="list-style-type: none"> Дискът е мръсен. 	<ul style="list-style-type: none"> Почистете диска.
	<ul style="list-style-type: none"> Зададено е ниво на рейтинг. 	<ul style="list-style-type: none"> Отменете функцията на рейтинга или променете нивото на рейтинга.
Има смущения в картината от външния източник на сигнала.	<ul style="list-style-type: none"> Видеосигналът от външното устройство е защитен срещу презапис. 	<ul style="list-style-type: none"> Не можете да го свързвате през този рекордер. Свържете устройството директно с вашия телевизор.
Някои канали биват пропускани, когато се използват PR/CH (+/-).	<ul style="list-style-type: none"> Тези канали не са запаметени в рекордера. 	<ul style="list-style-type: none"> Възстановете каналите (вж. "Редактиране на програма" на стр. 17).
Картината/звукът на канала са слаби или липсват.	<ul style="list-style-type: none"> Аntenата или кабелите са разхлабени. 	<ul style="list-style-type: none"> Затегнете връзките или сменете кабела.
Изображението от видеокамерата не се визуализира.	<ul style="list-style-type: none"> Видеокамерата е изключена. 	<ul style="list-style-type: none"> Включете видеокамерата и я използвайте правилно.
Изображението от видеокамерата през A/V или DV IN към рекордера не се визуализира на телевизионния екран.	<ul style="list-style-type: none"> Настройката INPUT SELECT [ИЗБОР НА ВХОДЯЩ СИГНАЛ] на рекордера е неправилна. 	<ul style="list-style-type: none"> Използвайте AV/INPUT, за да изберете входящия канал (AV1, AV2, DV и т.н.).

Симптом	Причина	Решение
Възпроизвеждането на диск, записан с този рекордер, е невъзможно на друг плейер.	• Дискът е бил записан в режим Видео.	• Финализирайте диска (стр. 22).
	• Някои плейери не могат да възпроизведат дори финализиран диск, записан в режим Видео.	• Няма решение.
	• Дискът е бил записан в режим VR.	• Другият плейер трябва да бъде съвместим с RW, за да може да го възпроизведе.
Не може да се записва или се записва неуспешно.	• Оставащото свободно място на диска е недостатъчно.	• Използвайте друг диск.
	• Източникът, от който се опитвате да записвате, е защитен срещу презапис.	• Не можете да записвате от този източник.
	• Когато настройвате записващия канал, каналът се приема от тунера на телевизора.	• Изберете канала от вградения в рекордера телевизионен тунер.
	• Когато записвате на диск в режим Видео, програмите, които са защитени срещу презапис след еднократен запис, не могат да бъдат записани.	• Използвайте диск в режим VR за видеоматериал, защитен срещу презапис след еднократен запис.
Записване с таймер е невъзможно.	• Часовникът на рекордера не е нагласен правилно.	• Нагласете часовника (вж. "Свервяване на часовника" на стр. 18).
	• Таймерът е неправилно програмиран.	• Препрограмирайте таймера (вж. "Записване с таймер" на стр. 38)
	• Лампичката на индикатора за записване с таймер не светва след програмиране на таймера.	• Препрограмирайте таймера.
Невъзможно е записването на стереозвук и/или няма възпроизвеждане.	• Телевизорът не е съвместим със стереозвук.	• Няма решение.
	• Излъчваната програма не е в стереоформат.	• Няма решение.
	• Изходите A/V Out на рекордера не са свързани с входовете A/V In на телевизора.	• Осъществете A/V връзки. Стереозвук е възможен само чрез изходящ A/V сигнал от рекордера.
	• За гледане на телевизора не е избрано Audio/Video Out от рекордера.	• Изберете AUX или A/V източник за входящ сигнал на телевизора.
	• Телевизионният аудиоканал на рекордера е настроен на моно.	• Настройте режима на телевизионния аудиоканал на стерео. Вж. "Промяна на телевизионния аудиоканал" на стр. 37.
Дистанционното управление не работи правилно.	• Дистанционното управление не е насочено към сензора за дистанционно управление на рекордера.	• Насочете дистанционното управление към сензора за дистанционно управление на рекордера.
	• Дистанционното управление е прекалено далече от рекордера.	• Използвайте дистанционното управление в рамките на не повече от 7 м.
	• Има пречка между дистанционното управление и рекордера.	• Отстранете пречката.
	• Батериите на дистанционното управление са изтощени.	• Сменете батериите с нови.

Пренастройване на рекордера

Ако забележите някой от следните симптоми...

- Уредът е включен, но захранването не работи.
- Дисплеят на предния панел не работи.
- Рекордерът не функционира нормално.

...можете да пренастроите рекордера:

- Натиснете и задръжте бутона POWER в продължение най-малко на пет секунди. Така уредът ще се изключи, след което отново го включете.
- Издърпайте захранващия кабел от контакта, изчакайте най-малко пет секунди и отново го включете в контакта.

Технически характеристики

Общи характеристики

Параметри на ел. захранване	200-240V, 50/60 Hz, променлив ток
Консумирана мощност	30W
Размери (прибл.)	430 X 54 X 275 mm (Ш x В x Д) без крачетата
Нето тегло (прибл.)	4 kg
Работна температура	5°C до 35°C
Работна влажност	5 % до 90 %
Телевизионна система	Система цвят PAL I, B/G, I/I, SECAM D/K, K1
Формат на записване	PAL

Записване

Формат на записване	DVD Video Recording, DVD-VIDEO
Записваем носител	Твърд диск (RH277H: 160GB, RH278H: 250GB), DVD-RW за многократен запис, DVD-R записваем, DVD+RW за многократен запис, DVD+R записваем, DVD+R записваем (двуслоен), DVD-RAM
Време на запис	DVD (4.7GB): прибл. 1 час (режим XP), 2 часа (режим SP), 4 часа (режим LP), 6 часа (режим EP), 11 часа (режим MLP) DVD+R DL (8.5GB): прибл. 1.8 часа (режим XP), 3.6 часа (режим SP), 7.3 часа (режим LP), 9 часа (режим EP), 11 часа (режим MLP) Твърд диск (160GB/250GB, Запис във формат MPEG2): прибл. 43/66 часа (режим XP), 84/129 часа (режим SP), 164/251 часа (режим LP), 233/356 часа (режим EP), 477/726 часа (режим MLP)
Формат на видеозапис	
Честота на стробирание	27MHz
Формат на компресия	MPEG2 или MPEG4 (само HDD)
Формат на аудиозапис	
Честота на стробирание	48kHz
Формат на компресия	Dolby Digital

Възпроизвеждане

Честотни характеристики	DVD (PCM 48 kHz): 8 Hz до 22 kHz, CD: 8 Hz до 20 kHz DVD (PCM 96 kHz): 8 Hz до 44 kHz
Съотношение сигнал- шум	Повече от 100 dB (за AUDIO OUT куплунг)
Хармонични изкривявания	По-малко от 0.008% (за AUDIO OUT куплунг)
Динамичен обхват	Повече от 95 dB (за AUDIO OUT куплунг)

Входящи сигнали

AERIAL IN	Аntenен вход, 75 Ω
VIDEO IN	1.0 V _{p-p} 75 Ω, негативна синхронизация, гнездо RCA x 1 / SCART x 2
AUDIO IN	2.0 V _{rms} повече от 47 kΩ, гнездо RCA (L, R) x 1 / SCART x 2
DV IN	4-щифтов (IEEE 1394 стандарт)
USB IN	4-щифтов (стандарт USB 1.1)

Изходящи сигнали

S-VIDEO OUT	(Y) 1.0 V (p-p), 75 Ω, негативна синхр., Mini DIN 4-щифтов x 1 (C) 0.3 V (p-p) 75 Ω
COMPONENT VIDEO OUT	(Y) 1.0 V (p-p), 75 Ω, негативна синхронизация, RCA гнездо x 1 (Pb)/(Pr) 0.7 V (p-p), 75 Ω, RCA гнездо x 2
HDMI изход за видео/аудио	19-щифтов (HDMI стандарт, Тип A)
Изходящ звук (дигитален звук)	0.5 V (p-p), 75 Ω, RCA гнездо x 1
Изходящ звук (оптичен звук)	3 V (p-p), оптичен куплунг x 1
Изходящ звук (аналогов звук)	2.0 V _{rms} (1 KHz, 0 dB), 600 Ω, RCA гнездо (L, R) x 1 / SCART x 2

Принадлежности:

Scart кабел	1	RF (PЧ) коаксиален кабел	1
Дистанционно управление	1	Батерии	2

- Дизайнът и техническите характеристики подлежат на промени без предизвестие.