

Uwagi dotyczące bezpieczeństwa



UWAGA

**RYZIKO PORAŻENIA
PRĄDEM NIE OTWIERAĆ**



UWAGA: ABY ZREDUKOWAĆ RYZYKO PORAŻENIA PRĄDEM, NIE WOLNO ZDEJMOWAĆ POKRYWY (ANI OBUDOWY TYLNEJ). WEWNĄTRZ NIE MA CZĘŚCI SERWISOWANYCH PRZEZ UŻYTKOWNIKA. NAPRAWĘ URZĄDZENIA POZOSTAW WYKWAŁIFIKOWANEMU PERSONELOWI.



Piorun ze strzałką wewnątrz trójkąta ma na celu ostrzeżenie użytkownika przed obecnością nieizolowanego, niebezpiecznego napięcia wewnątrz obudowy urządzenia, które może być powodem porażenia prądem.



Wykrzyknik wewnątrz trójkąta ma na celu zwrócenie uwagi użytkownika na obecność ważnych użytkowych i konserwacyjnych (serwisowych) wskazówek zawartych w dokumentacji urządzenia.



Zawsze należy prowadzić pojazd w bezpieczny sposób. Nie wolno być roztrągnionym podczas prowadzenia pojazdu, zawsze należy mieć pełną uwagę zwracać na sytuację panującą na drodze. Nie zmieniać ustawień lub funkcji.

Przed przystąpieniem do tych czynności należy zjechać na pobocze w bezpieczny i zgodny z przepisami sposób.



Nie wolno używać przez wiele godzin w bardzo wysokich lub niskich temperaturach. (-10~60°C)



Aby zmniejszyć ryzyko porażenia prądem, nie zdejmować pokrywy ani tylnej części urządzenia. Wewnątrz nie ma części, które użytkownik mógłby naprawiać własnoręcznie. Wezwać wykwalifikowany personel serwisowy.



W celu zmniejszenia ryzyka pożaru lub porażenia prądem nie wystawiać urządzenia na działanie wody w postaci kropeł, rozprysków, deszczu lub wilgoci.



Z powodu wysokiej temperatury wytwarzającej się na obudowie urządzenia, prosimy używać go tylko po zainstalowaniu w samochodzie.

UWAGA: W urządzeniu zastosowano system laserowy.

Aby zapewnić prawidłowe działanie urządzenia, proszę dokładnie przeczytać niniejszą instrukcję obsługi i zachować ją na przyszłość w razie konieczności kontaktu z serwisem (patrz procedura serwisowa). Użycie elementów sterowania, regulacji itp. producentów innych od podanych może spowodować powstanie niebezpiecznego promieniowania. Aby zabezpieczyć się przed bezpośrednim promieniowaniem laserowym nie wolno próbować otwierać obudowy. Po otwarciu widoczne promieniowanie laserowe. **NIE WOLNO PATRZEĆ NA PROMIEŃ.**

CLASS 1 LASER PRODUCT
KLASSE 1 LASER PRODUKT
LUOKAN 1 LASER LAITE
KLASS 1 LASER APPARAT
CLASSE 1 PRODUIT LASER



- Uszkodzona lub zabrudzona płyta może spowodować zakłócenia dźwięku.
- Płyty należy przenosić chwytając za ich wewnętrzną i zewnętrzną krawędź.
- Nie wolno dotykać spodniej powierzchni płyty.



Na powierzchni płyty nie wolno naklejać papieru, taśmy itp.



Nie wolno wystawiać płyt na bezpośrednie działanie promieni słonecznych lub wysoką temperaturę.



W urządzeniu nie można odtwarzać płyt 8cm (tylko 12cm).

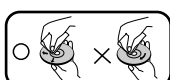

- Przed odtwarzaniem należy wyczyścić płytę. Płytę należy wyczyścić przy pomocy ściereczki od środka na zewnątrz.
- Do czyszczenia nigdy nie wolno używać rozpuszczalników takich jak benzyna lub alkohol.

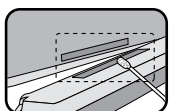

Co jakiś czas wycieraj styki w tylnej części panelu przedniego wacikiem nasączonym alkoholem.

Sekcja, której tytuł ma dany symbol dotyczy tylko płyt reprezentowanych przez ten symbol.

CD Audio CD **MP3** Pliki MP3 **WMA** Pliki WMA

Kompatybilność dysków MP3 z niniejszym urządzeniem ma następujące ograniczenia:

1. Częstotliwość próbkowania / 8 - 48kHz (MP3), 22.05 - 48kHz (WMA)
2. Szybkość transmisji w zakresie 8 - 320kbps (łącznie z VBR) (MP3), 32 - 320kbps (WMA)
3. Format plików CD-R/CD-RW powinien być zgodny z „ISO 9660”.
4. Jeżeli nagrywasz pliki MP3/WMA przy pomocy oprogramowania, które nie może utworzyć systemu plików, jak np. „Direct CD”, odtwarzanie plików MP3/WMA będzie niemożliwe. Zalecamy zastosowanie programu "Easy-CD Creator", który tworzy system plików zgodny z ISO9660.

Należy również pamiętać o tym, że do ładowania plików MP3 /WMA i muzyki z Internetu potrzebne jest zezwolenie. Nasza firma nie ma prawa udzielać tego typu zezwoleń. Zezwolenie należy uzyskać za każdym razem od właściciela praw autorskich.



Utylizacja starych urządzeń

1. Kiedy do produktu dołączony jest niniejszy przekreślony symbol kołowego pojemnika na śmieci, oznacza to, że produkt jest objęty dyrektywą 2002/96/EC.
2. Wszystkie elektryczne i elektroniczne produkty powinny być utylizowane niezależnie od odpadów miejskich, z wykorzystaniem przeznaczonych do tego miejsc składowania wskazanych przez rząd lub miejscowe władze.
3. Właściwy sposób utylizacji starego urządzenia pomoże zapobiec potencjalnie negatywnemu wpływowi na zdrowie i środowisko.
4. Aby uzyskać więcej informacji o sposobach utylizacji starych urządzeń, należy skontaktować się z władzami lokalnymi, przedsiębiorstwem zajmującym się utylizacją odpadów lub sklepem, w którym produkt został kupiony.



Urządzenie to zostało wyprodukowane zgodnie z dyrektywami 2005/83/EEC (ANNEX I , 3.2.9), 72/245/EEC oraz 2006/95/EC.

Spis treści

Uwagi dotyczące bezpieczeństwa	1-2
Spis treści	3
Przed użyciem	3
Panel sterowania	4
Pilot zdalnego sterowania	4-5
Instalacja	5
Schemat połączeń	6-7
Działania podstawowe	8-11
Korzystanie z radia	11
Obsługa RDS	12
Obsługa CD/MP3/WMA	13-14
Obsługa USB	15
Rozwiązywanie problemów	16
Specyfikacje	16

Przed użyciem

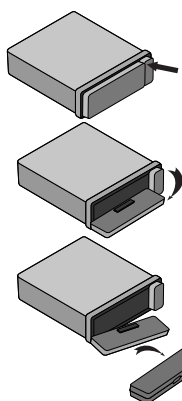

Odfłaczanie panelu przedniego

Gdy opuszczasz samochód możesz odfłaczyć panel sterowania.

Podczas odfłaczania lub podłaczania panelu należy uważać, aby nie uszkodzić styków znajdujących się z tyłu panelu oraz na jego mocowaniu.

1. Naciśnij przycisk “▲”, aby odfłaczyć panel.
2. Naciśnij panel w lewo.
3. Wyciągnij panel z urządzenia.
4. Włóż odfłaczony panel do etui ochronnego.

Podłaczanie panelu

1. Przymocuj część **A** panelu do części **B** urządzenia.
2. Przymocuj część **C** panelu do części **D** urządzenia jednocześnie naciskając panel w lewo.
3. Zamknij panel przedni.

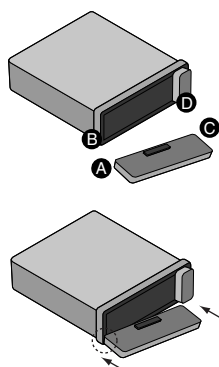

Uwaga

- Podczas odfłaczania lub podłaczania panelu należy uważać, aby nie nacisnąć wyświetlacza lub przycisków sterowania.
- Przyciski sterownia mogą nie działać, jeżeli panel nie jest podłaczony prawidłowo. Jeżeli tak się stanie, należy delikatnie docisnąć panel.
- Nie wolno pozostawiać panelu w miejscach narażonych na wysokie temperatury lub bezpośrednie działanie promieni słonecznych.
- Nie wolno upuszczać panelu lub w inny sposób narażać go na uderzenia.
- Nie wolno pozwalać aby substancje takie jak benzyna, rozpuszczalniki lub środki owadobójcze wchodziły w kontakt z powierzchnią panelu.
- Nie próbuj rozmontowywać panelu.

Panel sterowania

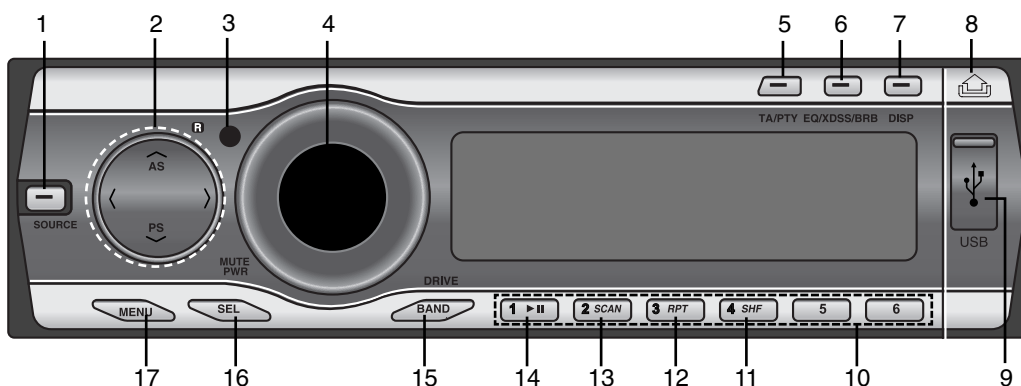

- | | | |
|--|--|--|
| <p>1 [SOURCE]</p> <p>2 • Przeskocz/Wyszukaj </>
• Szukanie/strojenie </>
• Automatyczny zapis
AUTO STORE [A/AS]
• PRESET SCAN [V/PS]
• MP3 TRACK +10/-10 ▲▼
MP3 WMA</p> <p>3 CZUJNIK SYGNAŁU
PILOTA</p> | <p>4 • Głośność VOLUME
• [MUTE]
• Przycisk ZASILANIA
POWER [PWR]</p> <p>5 • Informacje drogowe
TRAFFIC ANNOUNCE-
MENT [TA]
• TYP PROGRAMU [PTY]</p> <p>6 • EQUALIZER [EQ]
• XDSS (Extreme Dynamic
Sound System) [XDSS]
• Wzmocnienie basów -
Bass Reverb Blaster [BRB]</p> | <p>7 WYŚWIETLACZ [DISP]</p> <p>8 Zwolnienie/wyjęcie ▲</p> <p>9 Gniazdo USB</p> <p>10 Przyciski zaprogramowanych
stacji [1-6]</p> <p>11 SHUFFLE [SHF]</p> <p>12 POWTÓRZ [RPT]</p> <p>13 INTRO SCAN [SCAN]</p> <p>14 PLAY/PAUZA ►/ </p> <p>15 • [BAND]
• [DRIVE]</p> <p>16 WYBIERZ [SEL]</p> <p>17 [MENU]</p> |
|--|--|--|

Pilot zdalnego sterowania

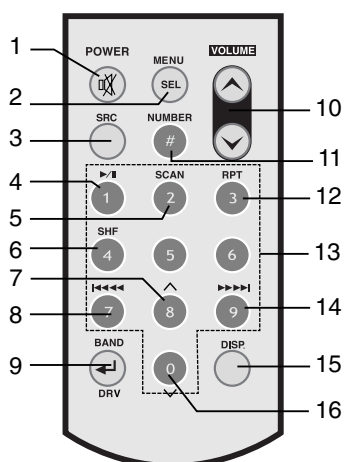

- | | |
|--|--|
| <p>1 Przycisk ZASILANIA POWER [POWER] / MUTE</p> <p>2 Wybierz [MENU/SEL]</p> <p>3 ŹRÓDŁO SOURCE [SRC]</p> <p>4 ODTWARZANIE/PAUZA
PLAY / PAUZA ►/ </p> <p>5 INTRO SCAN [SCAN]</p> <p>6 SHUFFLE [SHF]</p> <p>7 • MP3 TRACK +10
MP3 WMA
• Katalog góra/dół FOLDER
UP ▲ MP3 WMA</p> <p>8 • Pominięcie/przeszukiwanie
CD SKIP / SEARCH
I◀◀◀◀</p> <p>• Szukanie/strojenie SEEK /
TUNE I◀◀◀◀</p> | <p>9 • [BAND]
• Napęd [DRV]</p> <p>10 Głośność VOLUME UP ▲
/ DOWN ▼</p> <p>11 NUMBER [#]</p> <p>12 POWTÓRZ [RPT]</p> <p>13 NUMBER [0-9]</p> <p>14 • Pominięcie/przeszukiwanie
CD SKIP / SEARCH
▶▶▶▶I</p> <p>• Szukanie/strojenie SEEK /
TUNE ▶▶▶▶I</p> <p>15 WYŚWIETLACZ [DISP.]</p> <p>16 • MP3 TRACK -10
MP3 WMA
• FOLDER DOWN ▼
MP3 WMA</p> |
|--|--|

Spis treści/Instalacja baterii

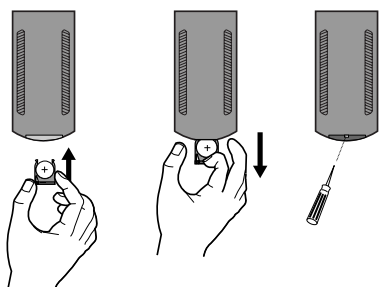

- 1 Przy pomocy długopisu lub ołówka wyjmij pokrywę baterii.
- 2 Włóż baterię do uchwytu.
- 3 Wsuń uchwyt baterii na miejsce.

Uwaga

- Stosuj tylko baterie litowe CR2025 (3V).
- Jeżeli nie korzystasz z pilota przez dłuższy okres czasu, wyjmij z niego baterię.
- Nie doładowuj, nie rozmontowuj, nie podgrzewaj ani nie wrzucaj baterii do ognia.
- Nie manipuluj przy baterii metalowymi narzędziami.
- Nie przechowuj baterii z elementami metalowymi.

Instalacja

Instalacja podstawowa

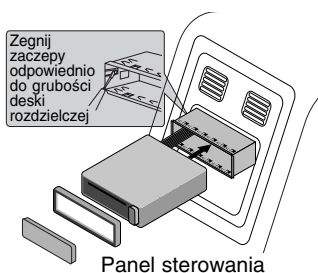

Przed instalacją upewnij się, że starter jest ustawiony w pozycji OFF i odepnij zacisk akumulatora, by uniknąć zwarcia.

- 1 Zdemontuj dotychczas używany odbiornik.
- 2 Wykonaj potrzebne połączenia.
- 3 Zamontuj kasetę montażową.
- 4 Zainstaluj urządzenie w kasecie montażowej.

Demontaż istniejącego odbiornika

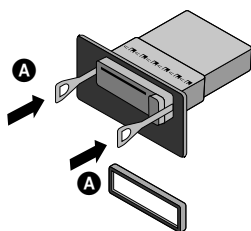

Jeżeli w desce rozdzielczej jest już zainstalowana kasecja na odbiornik, należy ją zdemontować.

- 1 Zdejmij tylną podporę odbiornika.
- 2 Zdejmij z odbiornika panel przedni i opaskę wyrównującą.
- 3 Włóż dźwignię **A** do otworu z boku urządzenia. Wykonaj taką samą operację z drugiej strony, a następnie wyjmij urządzenie z kasecji montażowej.

Instalacja ISO-DIN

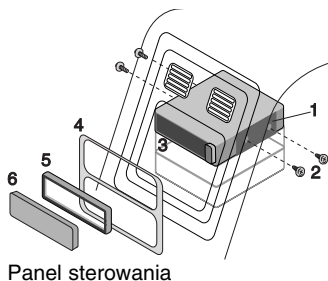

- 1 Wsuń urządzenie w ramę ISO-DIN.
- 2 Zainstaluj śruby wyjęte ze starego urządzenia.
- 3 Wsuń urządzenie i ramę do otworu w desce rozdzielczej.
- 4 Zainstaluj panel lub płytkę maskującą.
- 5 Zainstaluj na urządzeniu opaskę wyrównującą.
- 6 Zainstaluj panel sterowania w urządzeniu.

Schemat połączeń

Przed podłączeniem upewnij się, że starter jest ustawiony w pozycji OFF i odepnij zacisk zerowy akumulatora ⊖, by uniknąć zwarcia.

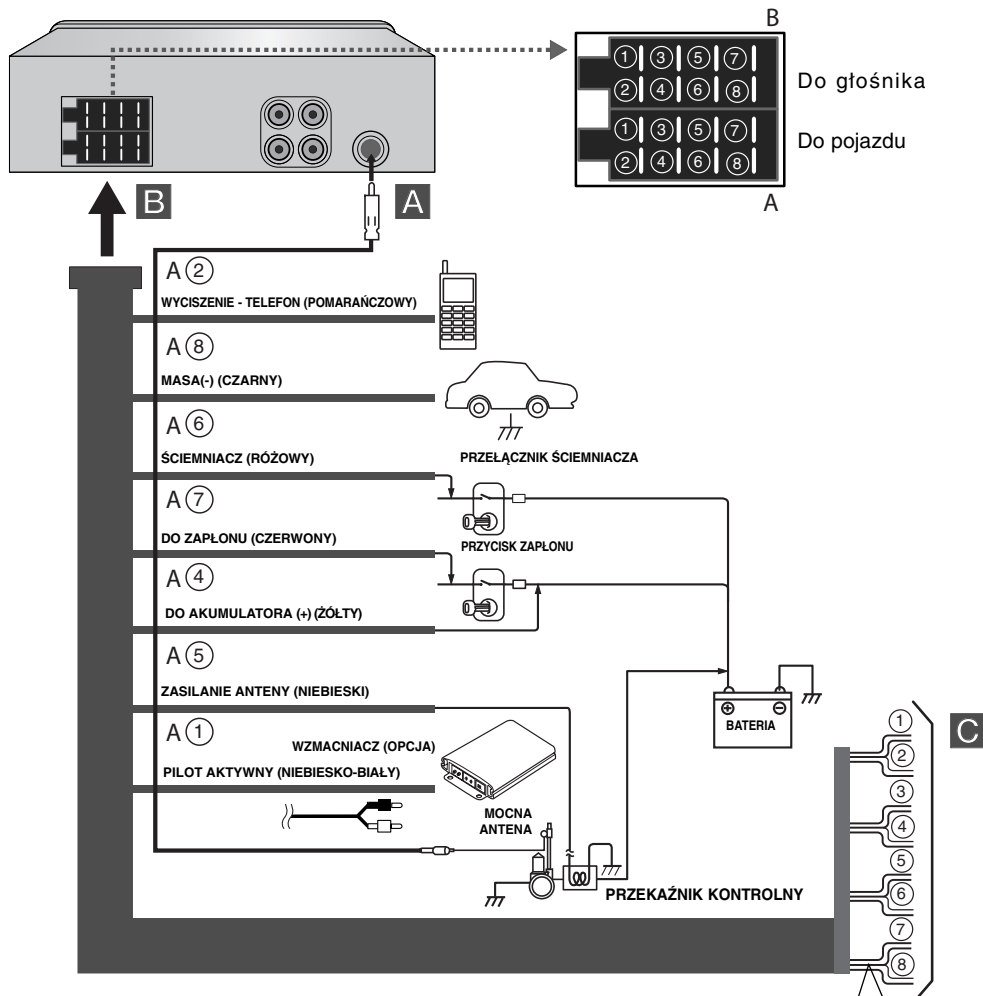

A Od anteny

B Do okablowania samochodu; kolory przewodów

- **CZARNY** : Ten przewód jest do podłączenia uziemienia
- **POMARAŃCZOWY** : Ten przewód jest do podłączenia linii telefonicznej
- **RÓŻOWY** : Ten przewód jest do podłączenia linii ściemniacza
- **CZERWONY** : Ten przewód jest do podłączenia do zacisku, z którego płynie zasilanie, gdy starter jest ustawiony w pozycji ACC.
- **ŻÓŁTY** : Ten przewód jest do podłączenia zacisku akumulatora (rezerwowego), z którego dostarczane jest zawsze zasilanie.
- **NIEBIESKI** : Ten przewód jest do podłączenia zasilania anteny.
- **NIEBIESKO-BIAŁY** : Ten przewód jest do podłączenia wzmacniacza pilota.

C Podłączenie głośników

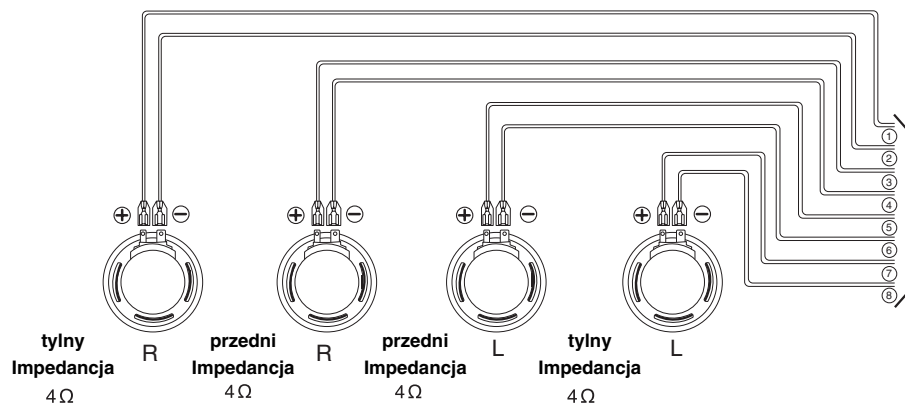

Podłączenie urządzeń pomocniczych (Opcjonalne)

Podłącz złącze **AUDIO OUTPUT** urządzenia do złącza **AUDIO OUTPUT** wzmacniacza.

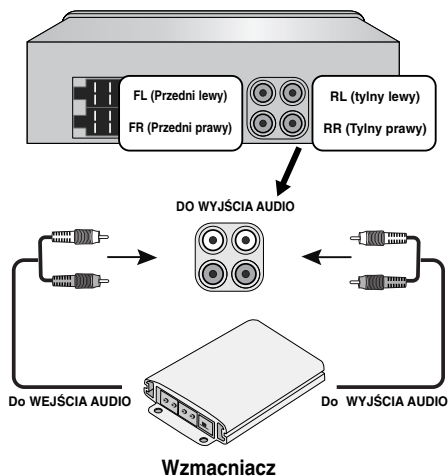

Działania podstawowe

Włączanie urządzenia

Naciśnij **MUTE/PWR (POWER/**  **na pilocie)** lub każdy inny przycisk.

Uwaga

Urządzenie włączy się także jeżeli włożysz płytę CD do podajnika.



Wyłączanie urządzenia

Naciśnij i przytrzymaj **MUTE/PWR (POWER/**  **na pilocie).**

Wkładanie płyty

- 1 Wciśnij  aby otworzyć panel czołowy
- 2 Płyta zostaje wciągnięta i rozpoczyna się odtwarzanie.

Wysuwanie płyty

Wciśnij  aby otworzyć panel czołowy. Płyta wysunie się automatycznie ze szczeliny wejściowej. Jeśli płyta zostanie wysunięta ze szczeliny poprzez wciśnięcie  w trakcie od-twarzania or odtwa-rzania i nie zostanie wyjęta w ciągu 10 sekund, zostanie automaty-cznie załadowana ponownie.

Wybór źródła

Wcisnąj **SOURCE** aby wybrać źródło dźwięku.



Światelko wskaźnika podświetli się w następującym porządku.

TUNER → CD → USB → TUNER...

Uwaga

Nie możesz wybrać źródła, jeśli nie jest ono gotowe.

Regulacja głośności

Obracaj pokrętkiem **MUTE/PWR** (lub naciskaj **VOLUME**   na pilocie), aby wyregulować głośność.

Uwaga

Po wyłączeniu urządzenia automatycznie zapamiętuje ostatnie ustawienie głośności.

Po ponownym włączeniu urządzenia, będzie ono działać na ostatnio zapamiętanym ustawieniu poziomu głośności.



Wyciszenie

- 1 Naciśnij **MUTE/PWR (POWER/**  **na pilocie)** aby wyciszyć urządzenie.
- 2 Aby skasować naciśnij jeszcze raz.

Sprawdzanie zegara

Możesz sprawdzić wskazanie zegara naciskając przycisk **DISP (DISP.** na pilocie).

Zmiana ustawień.

- 1 Naciśnij **MENU** (naciśnij i przytrzymaj **MENU/SEL** na pilocie) tak, aby pojawiła się jedna z opcji menu.
- 2 Naciśnij **MENU (MENU/SEL** na pilocie), aby przewijać menu.
AF ON → REG ON → TA ALARM → PI SOUND → DEMO ON → BEEP 2ND
- 3 Obracaj **MUTE/PWR** zgodnie lub przeciwnie do ruchu wskazówek zegara aby wybrać jedno z podanych poniżej ustawień. (Naciśnij **VOLUME**   na pilocie.)
- 4 Naciśnij **MENU (MENU/SEL** na pilocie), aby zakończyć ustawienia.

- **AF (alternatywna częstotliwość) ON / OFF**

Gdy spada jakość odbioru, odbiornik automatycznie przestraja na inną stację w obrębie danej sieci i umożliwia odbiór o lepszej jakości dzięki zastosowaniu kodowania PI i AF.

- **AF ON :**

Oznacza to, że: Podczas jazdy możesz słuchać tej samej audycji bez zakłóceń.

- **AF OFF :**

Będzie wyświetlona tylko nazwa stacji. W wypadku słabej jakości odbioru nie można słuchać alternatywnej stacji.

- **REG (Regionalne) ON / OFF**

- **REG ON :**

Urządzenie będzie przełączać się na kolejne stacje nadające ten sam program, gdy odbierany sygnał będzie stawał się za słaby.

- **REG OFF :**

Urządzenie będzie przełączać się na kolejne stacje danej sieci, gdy odbierany sygnał będzie stawał się za słaby. (W tym trybie program może się różnić od poprzednio odbieranego).

- **TA (Komunikaty drogowe) ALARM / SEEK**

- **TA ALARM :**

Gdy nowo dostrojona stacja nie wysyła informacji TP przez 5 sekund, rozlegnie się podwójny sygnał dźwiękowy.

- **TA SEEK :**

Gdy nowo dostrojona stacja nie wysyła informacji TP przez 5 sekund, odbiornik dostraja się do następnej stacji z takim samym PI jak ostatni, ale z informacją TP.

- **PI (Identyfikacja programu) SOUND / MUTE**

- **PI SOUND :**

Jeżeli dźwięk ze stacji z innym PI jest nieprzerwanie słyszany, odbiornik wycisza dźwięk po 1 sekundzie.

- **PI MUTE :**

Jeżeli dźwięk ze stacji z innym PI jest przerywany, odbiornik od razu wycisza go.

- **DEMO ON / OFF**

Podczas słuchania można dokonać zmiany wskazań początkowych na wyświetlaczu (nazwa funkcji, nazwa korektora, itp.).

- **DEMO ON**

Wyświetla nazwę informacyjną podczas słuchania.

- **DEMO OFF**

Anulowanie funkcji.

- **BEEP 2ND / ALL**

Ustaw dźwięk dla każdego naciśnięcia przycisku.

- **BEEP 2ND**

Dźwięk rozlega się tylko wtedy, gdy przycisk jest przytrzymany (1 sekunda).

- **BEEP ALL**

Dźwięk rozlega się po przyciśnięciu dowolnego przycisku.

Korzystanie z EQ (korektora)

Naciskaj przycisk **EQ/XDSS/BRB**. Każde naciśnięcie powoduje zmianę trybu w następującej kolejności.

Pop → Classic → Rock → Jazz → Vocal → Salsa → Samba → User1 → User2 → Off

- Pop : Dźwięk zoptymalizowany dla muzyki R&B, Soul oraz Country
- Classic : Dźwięk zoptymalizowany dla muzyki orkiestralnej
- Rock : Dźwięk zoptymalizowany dla muzyki typu Hard Rock oraz Heavy Metal
- Jazz : Słodki, miękki dźwięk.
- Vocal : Realistyczny dźwięk o dobrej jakości.
- Salsa : Odtworzenie akustyki dla salsy.
- Samba : Odtworzenie akustyki dla samby.
- User1 : Użyj menu, aby w dokonać regulacji w dowolny sposób.
- User2 : Użyj menu, aby w dokonać regulacji w dowolny sposób.

Możesz dostosować do swoich upodobań każdy poziom dźwięku. Jeżeli wybierzesz tryb USER i dokonasz ustawień, zostaną one automatycznie zapisane pod wybranym trybem USER.

Patrz „Regulacja poziomu dźwięku” na stronie 10

Regulacja poziomu dźwięku

- 1 Wciskaj przycisk **SEL (MENU/SEL)** na pilocie) w celu wybrania trybu do regulacji: głośności, korektora, balansu oraz wyciszacza. Światelko wskaźnika trybu podświetli się w następującym porządku.
VOL → BAS → MID → TRB → BAL → FAD
- 2 Obracaj pokrętkę **MUTE/PWR** (lub naciskaj **VOLUME** ^ v na pilocie), aby wyregulować jakość dźwięku.

Wskazanie	W prawo	W lewo
VOL	Zwiększenie poziomu głośności	Zmniejszenie poziomu głośności
BAS	Zwiększenie poziomu basów.	Zmniejszenie poziomu basów
MID	Zwiększenie środkowego zakresu.	Zmniejszenie środkowego zakresu.
TRB	Zwiększenie poziomu tonów wysokich	Zmniejszenie poziomu tonów wysokich.
BAL	Przyciszenie kanału lewego.	Przyciszenie kanału prawego.
FAD	Przyciszenie głośników przednich	Przyciszenie głośników tylnych

Uwaga

Gdy EQ, BRB lub XDSS+ jest wyłączone - "Off", można dokonać ustawień dźwięku (BAS, MID, TRB).

XDSS+ (Extreme Dynamic Sound System)

- 1 Naciśnij i przytrzymaj **EQ/XDSS/BRB**.
- 2 Za każdym przyciśnięciem tego przycisku tryb zmienia się w następujący sposób.
XDSS+ → BRB (TBB → 3D → SBB)
XDSS+ : Zwiększenie tonów wysokich, basów.

BRB (Bass Reverb Blaster)

- 1 Naciśnij i przytrzymaj **EQ/XDSS/BRB**.
- 2 Za każdym przyciśnięciem tego przycisku zmienia się tryb.
- 3 Naciskaj **EQ/XDSS/BRB**, aby wybrać pod-BRB.
 - TBB (Turbo-Bass Blaster): Poprawa jakości basów, aby stały się spektakularne.
 - 3D (3D-TremD Blaster) : Pozycjonowanie efektów audio w czasie rzeczywistym w przestrzeni 3D.
 - SBB (Sound field Boost Blaster) : Bardzo szerokie obrazowanie stereo oraz wzmocnione basy na niskiej częstotliwości.

Korzystanie z radia

Stuchanie stacji radiowych

- 1 Wciśnij przycisk **SOURCE** w celu wybrania odbiornika.
- 2 Wciśnij **DRIVE/BAND** w celu wybrania zakresu.
Światelko wskaźnika podświetli się w następującym porządku.
FM1 → FM2 → FM3 → MW(AM)
- 3 **Auto Search (wyszukiwanie automatyczne)**: Naciśnij </> (I◀◀ ◀◀/▶▶ ▶▶I na pilocie).
Gdy stacja zostaje znaleziona, szukanie zatrzymuje się.
Manual Search (Szukanie ręczne): Naciśnij i przytrzymaj </> (I◀◀ ◀◀/▶▶ ▶▶I na pilocie), aż pojawi się komunikat "MANUAL", następnie naciskaj kilka razy ten przycisk.
Częstotliwość będzie się zmieniać stopniowo krok po kroku.

Zapisywanie i przywoływanie częstotliwość i transmisji

Można w prosty sposób zapisać do 6 częstotliwości nadawania, które potem można przywołać jednym naciśnięciem przycisku.

- 1 Naciśnij **DRIVE/BAND**, aby wybrać pasmo.
- 2 Wybierz częstotliwość.
- 3 Naciśnij jeden z przycisków 1~6 i przytrzymaj go aż usłyszysz dźwięk.
Zaprogramowany numer będzie migał a następnie pozostanie zapalony.
Wybrana częstotliwość stacji radiowej została zapisana.
- 4 Powtórz kroki 1~3 w celu zaprogramowania innych stacji.
Następnym razem, gdy naciśniesz jeden z przycisków zaprogramowanych stacji, zostanie przywołana zapisana częstotliwość.

Uwaga

- W pamięci można zapisać do 18 stacji FM, 6 dla każdego z trzech pasm FM oraz 6 dla MW(AM).
- Gdy zaprogramujesz stację pod numerem, pod którym uprzednio zaprogramowano inną stację w tym samym paśmie, uprzednio zaprogramowana stacja jest automatycznie wymazywana.

Pamięć wyszukiwania automatycznego

Ta funkcja pozwala na automatyczne zapisanie sześciu częstotliwości nadawczych o najsilniejszym sygnale.

- 1 Naciskaj **ΛAS** aż pojawi się komunikat "AUTO STORE".
Sześć najsilniejszych stacji zostanie zapisanych pod numerami (1–6) w kolejności od najsilniejszej.
- 2 Aby skasować naciśnij **ΛAS**.

Aby przeskanować zaprogramowane stacje

Naciśnij **V/PS**. Pojawia się każda zapisana stacja. Aby skasować naciśnij **V/PS**.

Aby włączyć zaprogramowaną stację

Wciśnij **DRIVE/BAND** w celu wybrania żądanego pasma, a następnie wciśnij odpowiedni numer (1-6).
Wyświetla się numer zaprogramowanej stacji 1~6 i rozpoczyna się odbiór.

Obsługa RDS

Opcje wyświetlacza RDS

W zwykłym trybie RDS na wyświetlaczu pojawi się nazwa stacji. Wciśnięcie **DISP** na pa-nelu czołowym pozwala na przechodzenie przez różne typy danych w następującej kolejności:

(CT → FREQUENCY → PTY → RT → PS)

- **CT** (Czas kontrolowany przez kanał)
- **PTY** (Rozpoznawanie typu programu)
- **RT** (Rozpoznawanie radiotekstu)
- **PS** (Nazwa usługi programu)
- **PI** (Identyfikacja programu)
- **AF** (Częstotliwości alternatywne dla aktualnego programu)
- **TP** (Identyfikacja programów drogowych)
- **TA** (Identyfikacja komunikatów drogowych)

Funkcja PTY (Rozpoznawanie typu programu)

W celu wyboru konkretnego typu programu z pasma odbioru wykorzystać można poniższą procedurę.

- 1 Naciśnij i przytrzymaj **TA/PTY**, aby wybrać typ programu.
- 2 Następnie naciskaj i przytrzymuj **TA/PTY**, aby wybrać każdy z trybów.
Music group → Speech group → Search off
- 3 Naciśnij jeden z przycisków 1-6
Za każdym przyciśnięciem, tryb wyświetlacza zmienia się w następujący sposób.

No	Kategoria „muzyka”	No	Kategoria „mówiona”
1.	Pop, rock	1.	Informacje, newsy
2.	Lekka, łatwa	2.	Sport, edukacja, teatr
3.	Klasyka, inne	3.	Kultura, nauka, inne
4.	Jazz, Country	4.	Pogoda, finanse, dzieci
5.	Krajowa, „starocie”	5.	Programy społeczne, religia, telefony na żywo
6.	Folk	6.	Podróże, rekreacja, dokument

Uwaga

RDS jest dostępny tylko w trybie odbioru FM.

Funkcja TA (Komunikaty drogowe)

Funkcja TA pozwala na to, aby urządzenie chwilowo przełączyło się na komunikat o ruchu drogowym (z innej stacji FM, odtwarzania CD lub z innych źródeł).

W celu włączenia lub wyłączenia funkcji TA (Informacje o ruchu drogowym), naciśnij przycisk **TA/PTY**.

• **TA ON**

Programy na temat ruchu na drogach oraz komunikaty można przywołać automatycznie przy wykorzystaniu funkcji TP/TA.

• **TA OFF**

Programy na temat ruchu na drogach oraz komunikaty można odbierać przy wykorzystaniu funkcji TP/TA.

Obsługa CD/MP3/WMA

Odtwarzanie płyt CD i dysków MP3/WMA

Urządzenie może odtwarzać nagrania MP3 sformatowane na płytach CD, CD-R lub CD-RW. Przed odtwarzaniem nagrania MP3 przeczytaj uwagi o nagraniach MP3 na stronie 2. Jeżeli zmienisz źródło dźwięku, odtwarzanie CD zatrzymuje się (bez wysuwania płyty CD). Następnym razem, gdy wybierzesz "CD" jako źródło dźwięku, odtwarzanie rozpocznie się od momentu, w którym zostało zatrzymane.

- Aby bezpośrednio odtworzyć plik, wciśnij przycisk **NUMBER (#)**, na następnie numer ścieżki przy pomocy przycisków numerycznych **0-9**.

Pauza

- 1 W trakcie odtwarzania wciśnij przycisk **▶/||**.
- 2 Aby powrócić do odtwarzania, wciśnij ponownie **▶/||**.

Przejdź do następnego utworu/pliku

Naciśnij krótko **>** (**▶▶ ▶▶** na pilocie), aby przejść dalej.

Przejdź do poprzedniego utworu/pliku

Naciśnij krótko **<** (**◀◀ ◀◀** na pilocie) w ciągu 3 sekund od rozpoczęcia utworu.

Powrót do początku bieżącego utworu/pliku

Naciśnij krótko **<** (**◀◀ ◀◀** na pilocie) po upływie 4 sekund od rozpoczęcia utworu.

Przeszukiwanie

Wciśnij i przytrzymaj przycisk **</>** (**◀◀ ◀◀/▶▶ ▶▶** na pilocie) przez ok. 1 sekundę podczas odtwarzania, a następnie zwolnij w odpowiednim momencie.

Intro scan

Odtwarzane jest pierwsze 10 sekund każdego utworu/pliku (**SCAN**) lub pierwsze 10 sekund z każdego pliku aktualnie wybranego folderu (**SCAN**) danej płyty.

- 1 Naciśnij **SCAN**.
 - **SCAN** **MP3** **WMA** (lub **SCAN** **CD**) pojawia się na wyświetlaczu.
 - Naciśnij i przytrzymaj podczas odtwarzania przez około 2 sekundy przycisk **SCAN**.
 - W okienku wyświetlacza pojawi się komunikat **SCAN**. **MP3** **WMA**
- 2 Ponownie wciśnij **SCAN**.
 - **SCAN** lub **SCAN** znika z wyświetlacza, a funkcja skanowania początków utworów (intro scan) zostaje wyłączona.

Powtarzanie

Powtarzane są aktualnie wybrane utwory/pliki (**1 RPT**) lub folder (**RPT**) z odtwarzanej płyty.

- 1 Wciśnij **RPT** podczas odtwarzania.
 - W okienku wyświetlacza pojawi się **1 RPT**. **CD** **MP3** **WMA**
- 2 Naciśnij i przytrzymaj podczas odtwarzania przez około 2 sekundy przycisk **RPT**.
 - W okienku wyświetlacza pojawi się **RPT**. **MP3** **WMA**
- 3 Ponownie wciśnij **RPT**.
 - **1 RPT** lub **RPT** znika z wyświetlacza, a funkcja powtarzania zostaje wyłączona.

Losowo

Wszystkie utwory/pliki (**SHF**) lub aktualnie wybrany folder (■ **SHF**) z danej płyty odtwarzane są w sposób losowy.

- 1 Wciśnij **SHF** podczas odtwarzania.
 - ■ **SHF** **MP3** **WMA** (lub **SHF** **CD**) pojawia się na wyświetlaczu. Naciśnij i przytrzymaj podczas odtwarzania przez około 2 sekundy przycisk **SHF**.
 - W okienku wyświetlacza pojawi się **SHF**. **MP3** **WMA**
- 2 Ponownie wciśnij **SHF**.
 - **SHF** lub ■ **SHF** znika z wyświetlacza, a funkcja odtwarzania losowego zostaje wyłączona.

✦ **Uwaga**

Jeżeli podczas odtwarzania losowego wciśniesz przycisk < (I◀◀ ◀◀ na pilocie), urządzenie nie przejdzie do poprzedniego utworu.

CD TEXT / ID3 TAG **CD** **MP3** **WMA**

Podczas odtwarzania płyty zawierającej informacje, pojawi się komunikat CD TEXT/ID3 TAG.

W CD TEXT nagrywane są informacje dotyczące płyty (tytuł płyty, wykonawca i tytuł utworu).

W ID3 TAG nagrywane są informacje dotyczące płyty (tytuł albumu, wykonawca, tytuł piosenki).

WMA Content – tutaj nagrywane są informacje dotyczące płyty (tytuł piosenki, wykonawca).

Jeśli nie ma żadnej informacji, na ekranie wyświetli się komunikat „NO TEXT”.

Wciskaj wielokrotnie **DISP** w trakcie odtwarzania pliku MP3/WMA/CD TEXT.

Aby szybko przeskoczyć (przyciski +10/-10) **MP3** **WMA**

(jeżeli nie ma folderów lub jest tylko jeden).

Naciśnij **NAS** (Λ na pilocie), aby przeskoczyć o 10 utworów do przodu lub naciśnij **VPS** (V na pilocie) aby przeskoczyć o 10 utworów do tyłu.

Przeskakiwanie do następnego lub poprzedniego folderu **MP3** **WMA**

(Jeżeli jest więcej niż dwa foldery).

Naciśnij **NAS** (Λ na pilocie), aby przeskoczyć do następnego folderu lub naciśnij **VPS** (V na pilocie) aby przeskoczyć do poprzedniego folderu.

✦ **Uwaga**

Wyświetlenie czasu podczas odtwarzania pliku VBR może być różne i może okazać się że ze jest nieznaczna różnica w stosunku do aktualnego czasu (podczas odtwarzania pliku wyświetlany jest jednocześnie upływający czas oraz VBR).

Obsługa USB

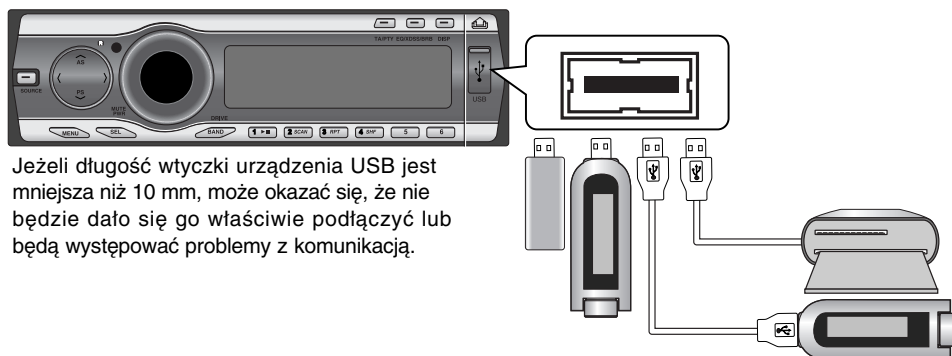

Jeżeli długość wtyczki urządzenia USB jest mniejsza niż 10 mm, może okazać się, że nie będzie dało się go właściwie podłączyć lub będą występować problemy z komunikacją.

Odtwarzanie z urządzenia USB

- 1 Podłącz jeden koniec do gniazda USB znajdującego się w urządzeniu USB i a drugi koniec go gniazda USB niniejszego urządzenia.
- 2 Pojawia się komunikat "USB CHECK" i automatycznie rozpoczyna się odtwarzanie.

✦ Uwaga

Sposób korzystania z plików zapisanych w pamięci urządzenia USB jest taki sam jak podczas korzystania z płyty DISC.

Przechodzenie do kolejnego sterownika

Jeżeli urządzenie podłączone jest do multi czytnika, naciśnij i przytrzymaj **DRIVE/BAND**, aby przejść do następnego napędu. (**BAND/DRV** na pilocie.)

Za każdym naciśnięciem tego przycisku, zmienia się tryb napędu.

✦ Uwagi

- Podczas odtwarzania USB nie wolno odłączać odtwarzacza MP3 lub karty pamięci.
- Maksymalna ilość obsługiwanych plików to 999 EA.
- Maksymalna ilość obsługiwanych folderów to 255 EA.
- Upewnij się czy zapisujesz pliki na karcie pamięci po formatowaniu.
- Odtwarzacz MP3 wymagający instalacji dodatkowego oprogramowania nie będzie obsługiwany.
- Urządzenie to obsługuje format FAT (2 byte/sector).
- Koncentrator USB nie będzie obsługiwany. Gdy podłączysz niniejsze urządzenie do koncentratora USB na wyświetlaczu pojawi się komunikat: "USB CHECKING/USB ERROR1".
- Możliwe, że karta pamięci nie będzie obsługiwana, w zależności od jej typu.
- Nie obsługiwane są urządzenia USB (czytniki kart, pamięci USB, odtwarzacze MP3) wymagające instalacji dodatkowego sterownika.
- Jeżeli podłączone urządzenie jest nieobsługiwane na wyświetlaczu pojawia się komunikat "USB ERROR1" lub "USB ERROR2".
- Nie przystosowane do nadmiernego prądu zasilania (maksymalny prąd zasilania to około 500 mA)
- Nie obsługuje urządzeń USB z technologią OTG.

Rozwiązywanie problemów

Sy : Objawy / **Ca** : Przyczyna
Co : Rozwiązanie

Sy Brak zasilania. / Urządzenie nie działa.

- Ca** Przewody i złączki nie są podłączone prawidłowo.
- Co** Sprawdź jeszcze raz, czy wszystkie połączenia zostały prawidłowo wykonane.
- Ca** Bezpiecznik jest przepalony.
- Co** Usuń przyczynę przepalenia bezpiecznika, a następnie go wymień. Pamiętaj, by zainstalować odpowiedni bezpiecznik o tych samych parametrach.
- Ca** Zakłócenia lub inne czynniki powodują, że wbudowany mikroprocesor działa nieprawidłowo.
- Co** Wyłącz, a następnie ponownie włącz urządzenie.

Sy Odtwarzanie jest niemożliwe.

- Ca** Płyta jest zabrudzona.
- Co** Wyczyść płytę.

- Ca** Załadowana płyta jest typu, który nie jest obsługiwany.
- Co** Sprawdź, jakiego typu jest płyta.

Sy Dźwięk nie jest słyszalny. / Nie da zmienić się poziomu głośności.

- Ca** Przewody nie są prawidłowo podłączone.
- Co** Podłącz przewody prawidłowo.

Sy Nie ma dźwięku.

- Ca** Niski poziom głośności.
- Co** Wyreguluj poziom głośności.

Sy Dźwięk przeskakuje.

- Ca** Urządzenie nie jest odpowiednio stabilnie zamocowane.
- Co** Zamocuj urządzenie tak, by było stabilne.

Sy Urządzenie nie działa prawidłowo, nawet gdy wciśnięte są odpowiednie przyciski na pilocie.

- Ca** Niski poziom naładowania baterii.
- Co** Załaduj nową baterię.

Specyfikacje

Ogólne

Moc wyjściowa	.50W x 4CH (Max.)
Źródło zasilania	.DC 12 V
Impedancja głośników	.4 Ω
System uziemienia	.Z biegunem ujemnym do masy
Wymiary (W x SZ x G)	.180 x 51 x 171 mm (Bez panela czołowego)
Masa netto (przybliż.)	.1.5 kg

SEKCJA CD

Zakres częstotliwości	.20 Hz-20 kHz
Stosunek sygnał/szum	.85 dB
Zniekształcenia	.0.05 %
Oddzielenie kanałów (1kHz)	.60 dB

SEKCJA RADIA

FM	
Zakres częstotliwości	.87.5-107.9 lub 87.5-108 MHz
Stosunek sygnał/szum	.53 dB
Zniekształcenia	.0.7 %
Wrażliwość użytkowa	.12 dBμV
AM (MW)	
Zakres częstotliwości	.520-1720 lub 522-1620 kHz
Stosunek sygnał/szum	.45 dB
Zniekształcenia	.1.0 %
Wrażliwość użytkowa	.28 dBμV

SEKCJA USB

Wersja	.USB 1.1
--------	----------