

Innholdsfortegnelse

Innledning	Registrering	30
	Viktig sikkerhetsinformasjon	30
	Beskrivelse av skapets deler	42
Installering	Installering	43
	Ta i bruk	43
Betjening	Temperaturkontroll	44
	• Kjøledel	44
	• Frysedel	44
	Funksjon	46
	• Hurtiginnfrysing	46
	• Vacation (Ferie)	46
	• Lock (Tastesperre)	47
	• Selvtest	47
	Lage isbiter	47
	Avriming	47
Råd om oppbevaring av mat	Oppbevare mat	48
Vedlikehold	Generell informasjon	49
	Skifte lyspære	49
	Rengjøring	60
Feilsøking	Feilsøking	51
Omhengsling av dører	Forholdsregler	53
	Hvordan hengsle om dører	53

Innledning

Registrering

Modell- og serienummer finner du på baksiden av denne enheten. Dette nummeret tilhører denne enheten og er ikke tilgjengelig for andre. Du bør notere opplysningene du får her, og oppbevare denne håndboken som en varig registrering av kjøpet. Heft ved kvitteringen.

Kjøpedato : _____

Forhandlers navn : _____

Forhandlers adr. : _____

Forhandlers tlf.nr. : _____

Modellnr. : _____

Serienr. : _____

Viktige sikkerhetsinstrukser

GRUNNLEGGENDE SIKKERHETSFORANSTALTNINGER

Denne guiden inneholder mange viktige sikkerhetsadvarsler. Les og følg alltid alle sikkerhetsadvarsler.

▲ Dette er symbolet for sikkerhetsadvarsel. Symbolet varsler deg om potensielle risikoer som kan medføre død eller personskade eller føre til at produktet skades. Alle sikkerhetsadvarsler vises med varselsymbolet og ordet FARE, ADVARSEL eller FORSIKTIG. Disse ordene betyr:

▲ FARE Du blir drept eller blir alvorlig skadet dersom du ikke følger instruksjonene.

▲ ADVARSEL Du kan bli drept eller bli alvorlig skadet dersom du ikke følger instruksjonene.

▲ FORSIKTIG Indikerer en overhengende farlig situasjon som, dersom den ikke unngås, kan resultere i mindre eller moderate personskader, eller kun skade på produktet.

Alle sikkerhetsadvarsler identifiserer risikoen, forteller deg hvordan du kan redusere risikoen for personskade, og forteller deg hva som kan skje dersom du ikke følger instruksjonene.

Viktige sikkerhetsinstruksjoner

⚠ ADVARSEL

For å redusere risikoen for brann, elektrisk støt eller personskade når du bruker produktet, må du følge grunnleggende forholdsregler, inkludert følgende: Les alle instruksjoner innen du tar apparatet i bruk.

1. Ved tilkøpling av strømmen

Det bør brukes en dedikert kurs.

- Tilkøpling av mange apparater til én veggkontakt kan forårsake brann.
- Feilstrømreléet kan slå ut slik at matvarer skjemmes og dispenserens begyner å lekke.

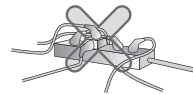

Ikke la strømpluggen peke oppover eller komme i klem på baksiden av kjøleskapet.

Det kan renne vann inn i strømpluggen, eller den kan bli skadet, noe som kan resultere i brann eller elektrisk støt.

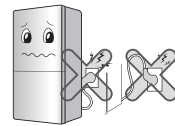

Ikke la strømledningen bli bøyd eller komme i klem av tunge gjenstander slik at den skades.

Det kan forårsake skader på strømledningen slik at det oppstår brann eller elektrisk støt!



Ikke modifier eller forleng strømledningen på måfå.

Skader på strømledningen kan forårsake elektrisk støt, brann eller personskade.



Trekk ut strømpluggen når du rengjør, håndterer eller skifter lampen i kjøleskapet.

- Hvis ikke kan det resultere i elektrisk støt eller personskade.
- Når du skifter ut lampen i kjøleskapet, må du forsikre deg om at gummiringen som skal hindre elektriske gnister i sokkelen, ikke fjernes.

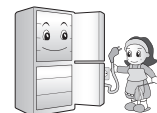

Viktige sikkerhetsinstruksjoner

Ikke berør strømledningen eller trekk ut strømpluggen med våte hender.

Det kan resultere i elektrisk støt eller personskade.

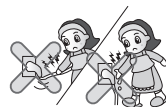

Fjern vann eller støv fra strømpluggen og plugg den inn slik at pinnene koples forskriftsmessig.

Støv, vann eller dårlig kontakt medfører risiko for brann eller elektrisk støt.

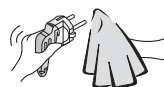

Påse at apparatet er forskriftsmessig jordet.

Utilstrekkelig jording kan føre til funksjonsfeil og elektrisk støt.

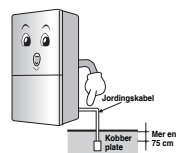

Hvis strømledningen eller strømpluggen er skadet, eller hullene i veggkontakten er løse, skal du ikke bruke dem.

Det kan resultere i elektrisk støt eller kortslutning som kan føre til brann.

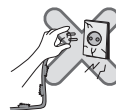

2. Ved bruk av kjøleskapet

Ikke plasser tunge eller farlige gjenstander (beholdere med væske) oppå kjøleskapet.

Gjenstandene kan ramle ned og forårsake personskade, brann eller elektrisk støt når døren åpnes eller lukkes.



Ikke heng eller klatre på døren og dørhyllene i kjøleskapet eller på hjemmebaren eller i rommene i frysedelen.

Det kan føre til at kjøleskapet velter eller føre til skader på hendene! La ikke småbarn gjøre som beskrevet ovenfor.



Viktige sikkerhetsinstruksjoner

Ikke installer kjøleskapet i et rom med høy fuktighet eller der det lett kan utsettes for vannsprut.

Foringelse av isolasjonen på elektriske komponenter kan forårsake krypestrøm.



Ikke bruk eller oppbevar lettantennelige substanser, slik som eter, benzen, alkohol eller medisiner, flytende gass, spray eller kosmetikk i nærheten av eller i kjøleskapet.

Det kan resultere i en eksplosjon eller et brantilløp.



Ikke sett inn noe tent stearinlys i kjøleskapet for å fjerne lukt.

Det kan resultere i en eksplosjon eller et brantilløp.



Ikke oppbevar medisiner eller materiale til prøvetaking eller testing i kjøleskapet.

Når midler som krever streng temperaturkontroll oppbevares i kjøleskapet, kan midlene bli forringet eller forårsake en uventet reaksjon som kan medføre en risiko.



Ikke bruk antenncbar spray i nærheten av kjøleskapet.

Det er risiko for at det kan oppstå en brann.



Viktige sikkerhetsinstruksjoner

Unngå varmeapparater.

Det er risiko for at det kan oppstå en brann.

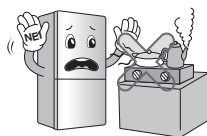

Ikke plasser blomstervaser, kopper, kosmetikk, medisiner eller beholdere med vann oppå kjøleskapet.

Det kan forårsake brann, elektrisk støt eller personskade hvis de faller ned.



Hvis kjøleskapet har vært oversvømt eller stått under vann, må det kontrolleres innen det tas i bruk igjen.

Hvis ikke, kan det resultere i elektrisk støt eller brann.



Har det oppstått en gasslekkasje, må du ikke berøre kjøleskapet eller veggkontakten!

Åpne vinduene umiddelbart og luft grundig.

- En gnist kan resultere i en eksplosjon og branntilløp eller forbrenninger.
- Ettersom kjøleskapet benytter miljøvennlig, naturlig gass (isobuten, R600a), er selv en liten mengde (80~90 g) antennbar. Viser det seg at det ved levering at det lekker gass som følge av en transportskade, kan installasjon eller bruk av kjøleskapet resultere i brann eller forbrenninger som følge av en gnist.

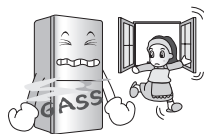

Spray ikke vann verken på utsiden eller innsiden av kjøleskapet. Bruk verken benzen eller tynner.

Foringelse av isolasjonen på elektriske komponenter kan forårsake elektrisk støt eller brann.



Viktige sikkerhetsinstruksjoner

Oppdages det uvanlig lukt eller røyk fra kjøleskapet, må du straks trekke strømpluggen ut av veggkontakten og kontakte servicesenteret.

Det er risiko for at det kan oppstå en brann.

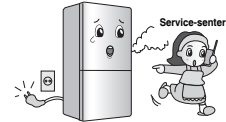

Reparasjoner eller modifiseringer av kjøleskapet må kun utføres av kvalifisert tekniker.

Hvis ikke, kan det resultere i personskade, elektrisk støt eller brann.

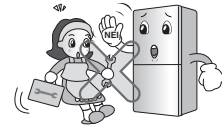

Ikke bruk kjøleskapet til annet enn husholdningsbruk (ikke oppbevar medisiner eller testmateriale i kjøleskapet). Må ikke installeres i båt.

Det kan føre til en uforutsett risiko, slik som brann, elektrisk støt, forringelse av materialet som oppbevares eller kjemiske reaksjoner.

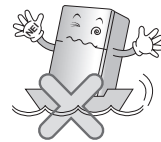

Når kjøleskapet skal kasseres, må tetningsmaterialet rundt døren fjernes.

Hvis ikke, kan barn komme til å stenge seg inne.



Installer kjøleskapet på et solid og jevnt gulv.

Installeres det på et ustabilt sted, kan kjøleskapet velte når døren åpnes eller lukkes, og føre til død,



Viktige sikkerhetsinstruksjoner

Stikk ikke hendene eller metallgjenstander inn i kaldluftsentilen, dekselet, bunnen på kjøleskapet eller den varmesikre grillen (utblåsingshullet) på baksiden.

Det kan resultere i elektrisk støt eller personskade.

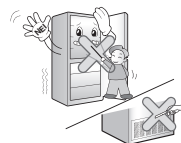

Ønsker du å avhende kjøleskapet, bes du kontakte din nærmeste gjenvinningsstasjon.

Når du skal kassere store gjenstander, slik som elektriske apparater og møbler, bør du kontakte din lokale gjenvinningsstasjon.



⚠ FORSIKTIG

Unnlattelse fra å følge disse anvisningene kan forårsake skader på hjem og innbo. Vær alltid varsom.

Ikke berør matvarer eller beholdere i frysedelen med våte hender..

Risiko for frostskaider.



Vent minst 5 minutter innen du plugger inn strømpluggen igjen.

Hvis ikke kan det oppstå driftsforstyrrelser på frysedelen.



Legg ikke flasker i frysedelen.

Innholdet kan fryse slik at flasken sprekker og forårsaker personskade.



Kople fra strømledningen ved å gripe i strømpluggen, ikke i ledningen.

Hvis ikke kan det resultere i elektrisk støt eller kortslutning som kan føre til brann.



Viktige sikkerhetsinstruksjoner

Ikke installer kjøleskapet i et rom med høy fuktighet eller der det lett kan utsettes for vannsprut.

Foringelse av isolasjonen på elektriske komponenter kan forårsake krypestrøm.



Ikke stikk hendene inn i bunnen av kjøleskapet.

Metallplaten i bunnen kan forårsake personskader.



Bær kjøleskapet ved hjelp av håndtakene i bunnen og på toppen av kjøleskapets bakside.

Hvis ikke kan du miste taket slik at kjøleskapet ramler ned og forårsaker personskade.

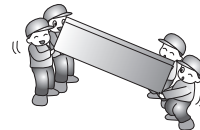

Vær varsom når du åpner og lukker døren slik at ingen personer i nærheten kommer til skade..

Vær varsom slik at ingen får fingrer eller tær i klem i dørsprekken når døren åpnes eller lukkes, eller at barn stanger i døren.

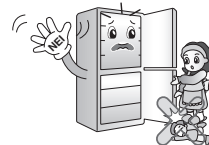

Ikke la levende dyr komme inn i kjøleskapet.



⚠ FORSIKTIG

Dette apparatet er ikke tilsiktet for bruk av personer (inkl. barn) med redusert psyke, sanselig eller mentale problemer, eller som mangler erfaring og kunnskap, med mindre de blir holdt under oppsyn eller fått instruksjoner vedrørende bruk av apparatet av en person som er ansvarlig for deres sikkerhet.

Barn bør holdes under oppsyn for å sikre at de ikke leker med apparatet.

Viktige sikkerhetsinstruksjoner

⚠ ADVARSEL

Forsiktig

- Kjøle-fryseskapet må installeres og plasseres i henhold til Installeringsveiledningene, før den tas i bruk.
- Dra aldri i ledningen for å ta ut stikkkontakten. Hold godt rund stikkkontakten og trekk den rett ut av kontakten.
- Pass på at du ikke kjører over ledningen eller skader den når du flytter apparatet ut fra veggen.
- Ta ikke på kalde overflater i fryseren, spesielt ikke med fuktige hender, når apparatet er i drift. Hud kan bli sittende fast på meget kalde overflater.
- Trekk ut stikkkontakten før du rengjør kjøle-fryseskapet. Du må aldri skade, bøye hardt, dra i eller tvinne ledningen, da dette kan forårsake brann eller elektrisk støt. Sett aldri glassbeholdere inn i fryseren, disse kan sprekke når innholdet fryses.
- Sprut ikke vann inni eller utenpå apparatet. Dette medføre eksplosjons- eller brannrisiko
- Sett ikke i stikkkontakten med våte hender. Du kan få støt.
- Sett ikke beholdere fylt med vann oppå apparatet. Hvis vannet skulle komme i berøring med elektrisitetførende deler, kan dette forårsake brann eller elektrisk støt.
- Plasser ikke kjøle-fryseskapet på et fuktig sted der det er mulighet for at det blir sprutet vann på apparatet. Feilaktig isolasjon av de elektriske delene kan forårsake støt eller brann.

Viktige sikkerhetsinstruksjoner

- Du må ikke demontere, reparere eller foreta endringer på apparatet. Dette kan føre til brann eller unormal drift, som kan forårsake skader.
- Ta ut stikkkontakten før du skifter pæren inne i kjøleskapet. Hvis ikke, kan det være fare for støt.
- Det anbefales at apparatet blir tilkoblet om mulig, til sin egen, individuelle kontakt for å unngå at det og andre husholdningsapparater forårsaker overbelastning.

Det kan føre til elektrisk sjokk eller brann.



Ikke forkorte eller forlenge nettkabelen

Tilgang til stikkkontakten

Utskifting av ledning

⚠ ADVARSEL

Stikkkontakten til kjøle-fryseskapet bør plasseres lett tilgjengelig slik at den er lett å ta ut i et nødstilfelle.

Hvis ledningen blir skadet må den skiftes ut av produsent, dennes servicerepresentant, kundeservice eller en annen kvalifisert person for å unngå en faresituasjon.

Risiko for at barn kan bli lukket inne.
Før du kaster det gamle kjøleskapet eller fryseren: Fjern dørene.
La hyllene stå i så det ikke blir så lett for barn å gå inn.

Ikke oppbevar

Ikke oppbevar eller benytt bensin eller andre antennelige gasser eller væsker i nærheten av dette eller andre apparater.

Jording

Skulle det forekomme en kortslutning, minsker jording risikoen for elektrisk støt ved å avlede strømmen. For å forhindre et mulig elektrisk støt, må dette apparatet jordes. Uriktig bruk av jordingskontakten kan forårsake støt. Ta kontakt med en kvalifisert elektriker eller serviceteknikker hvis du ikke helt forstår jordingsinstruksene, eller om du er i tvil om apparatet er riktig jordnet.

Viktige sikkerhetsinstruksjoner

⚠ ADVARSEL

- ⚠ Ventilasjonsåpningene både inne i apparatet og i den innebygde strukturen, må ikke tildekkes.
- ⚠ Det må ikke brukes mekanisk instrumenter eller andre midler enn de som anbefales av produsenten for å fremskynde avisingsprosessen.
- ⚠ Avkjølingskretsløpet må ikke skades.
- ⚠ Bruk ikke elektriske apparater der matvarene oppbevares, med mindre de er av den typen som anbefales av fabrikanten.
- ⚠ Kjølemidlet og isoleringsgassen som er brukt i apparatet må behandles som spesialavfall. Vennligst kontakt en serviceperson eller en annen spesialist i dette tilfellet.



Dette apparatet inneholder et mindre kvantum isobutan kjølemiddel (R600a), en naturvennlig naturgass, men også brennbar. Under transport og installering av apparatet er det viktig å påse at ingen av delene i kjølekretsløpet skades. Kjølevæske som sprøyter ut av rørene kan antennes eller forårsake øyeskader. Hvis et utslipp konstateres, bør en unngå åpen ild og mulige antenningskilder og rommet apparatet befinner seg i, bør luftes.

For å unngå at det skapes en blanding av antennbar gass og luft hvis det forekommer lekkasjer i kjølekretsløpet, er størrelsen på rommet der apparatet er plassert avhengig av mengden kjølemiddel som anvendes. Rommet skal være 1m² for hver 8 g R600a-kjølevæske inne i apparatet. Mengden kjølemiddel i hvert apparat vises på identifikasjonsplaten på inne i apparatet.

Apparat som viser tegn på å være skadet må ikke settes i drift. Kontakt forhandleren hvis du er i tvil.

⚠ FORSIKTIG**Viktige sikkerhetsinstruksjoner**

- Sett ikke i stikkkontakten hvis kontakten er løs, da dette kan forårsake støt eller brann.
- Dra aldri i ledningen for å ta ut stikkkontakten. Hold godt rund stikkkontakten og trekk den rett ut av kontakten.
Du kan ødelegge ledningen og forårsake en kortslutning.
- Bruk ikke en våt eller fuktig klut når du tørker av stikkkontakten. Fjern all skitt fra kontaktpinnene. Skitt på disse kan forårsake brann.
- Stikk ikke hendene helt inn i apparatet. Skarpe kanter kan skade deg.
- Har du tatt ut stikkkontakten, vent minst fem minutter før du setter den i igjen.
Unormal drift av fryseren kan forårsake materialskader.
- Ta ut stikkkontakten hvis apparatet skal stå ubrukt over lengre tid.
Skader på isolasjonen kan forårsake brann.
- La ikke barn ta på eller leke med kontrollpanelet på forsiden av apparatet.
- Kjølevæsken i kjøle-fryseskapet og gassene i isolasjonsmaterialet er spesialavfall. Pass på at ingen av rørene på baksiden av apparatet er skadet når det kastes.

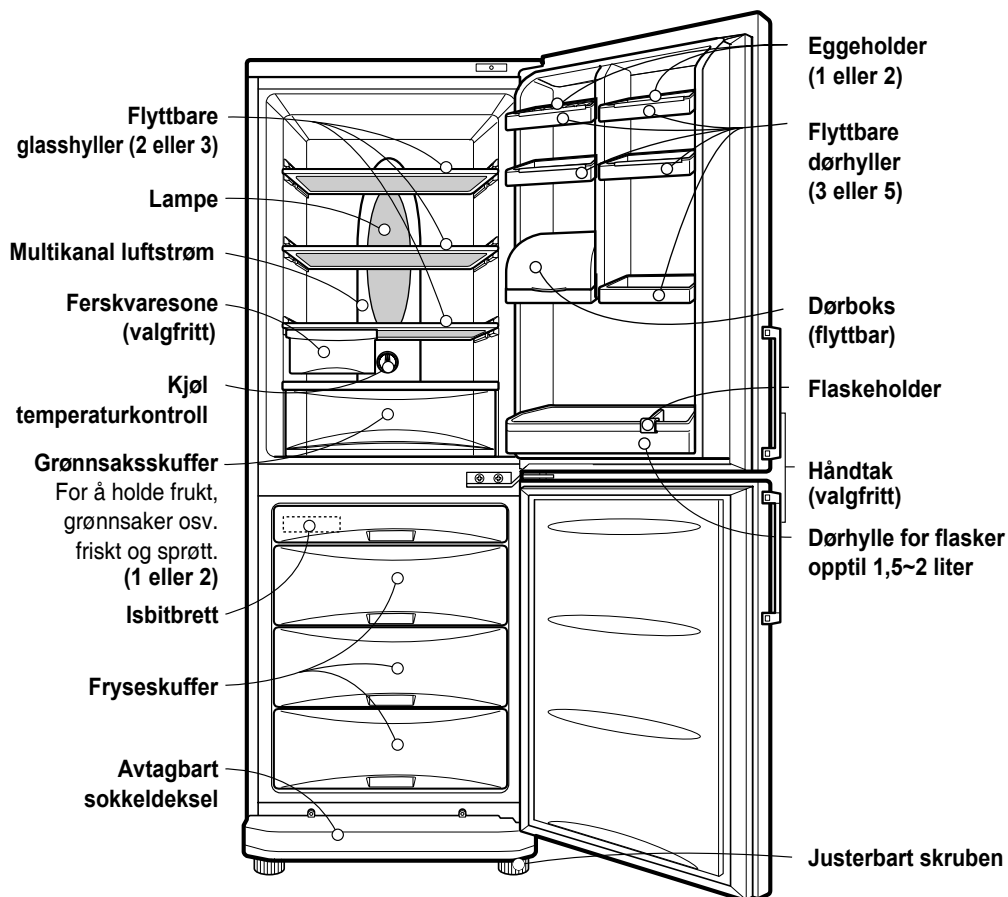

Beskrivelse av skapets deler



NB

Hvis du finner deler oppført over, som ikke er på ditt skap, er det deler som kun er brukt på andre modeller eller modellvarianter.

Installering

1. Velg en god plassering.
Sett kjøl/frys skapet der det er velegnet å bruke.
2. Unngå plassering på sted hvor skapet kan utsettes for varmekilder, direkte sollys eller høy fuktighet.
3. Det må være god luftsirkulasjon rundt skapet for at det skal fungere effektivt.
4. For å unngå vibrasjoner, må skapet settes på et rett, jevnt gulv.
Hvis nødvendig, det kan korrigeres for skjevheter i gulvet med de justerbare benene foran. Skapet bør justeres så det er i vater - ikke helle mot .
Fronten på skapet bør være litt høyere enn baksiden for at døren skal lukke seg lettere.
Tippes skapet forsiktig litt bakover, blir det enklere å justere benene ved å skru de opp eller ned for hånd.
Skru benene mot venstre () for å heve skapets front, og mot høyre () for å senke.
Hvis ikke sokkeldekselet allerede er på, festes det med to skruer.
5. Vask skapet inn- og utvendig for støv som kan ha samlet seg under lagring og transport.
6. Fjern teip og sett tilbehør, som isbitbrett osv., på riktig plass. Tilbehør er pakket samlet for å hindre mulig skade under transport.
7. Skapet må stå oppreist i minst én time før strøm tilkobles.
Strømkabelen tilkobles så en jordet stikkontakt.
8. For å sikre tilstrekkelig luftsirkulasjon rundt fryse/kjøleskapet, må det være tilstrekkelig klaring på begge sider samt på oversiden, og avstanden til veggen bak kjøleskapet skal minst være 5 cm.

Ta i bruk

Når skapet er installert, vent 2 - 3 timer for å la det stabilisere seg og oppnå brukstemperatur, før du setter inn matvarer i kjøle- og frysedelen.
Hvis strømkabelen frakobles, vent minst 5 minutter før den tilkobles igjen.
Skapet er nå klart til bruk.

Temperaturkontroll

Kjøl/frys skapet har to kontrollknapper som lar deg regulere temperaturen i kjøle- og frysedel.

Kjøledel

- Start med å stille TEMP. CONTROL på "4". Temperaturen i i kjøledelen kan senere justeres etter eget ønske.
- Hvis du ønsker innvendig temperatur mindre kaldt eller kaldere, dreii knappen henholdsvis mot WARM eller COLD.

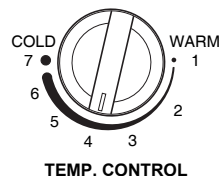

Frysedel

Displaypanel for temperaturkontroll

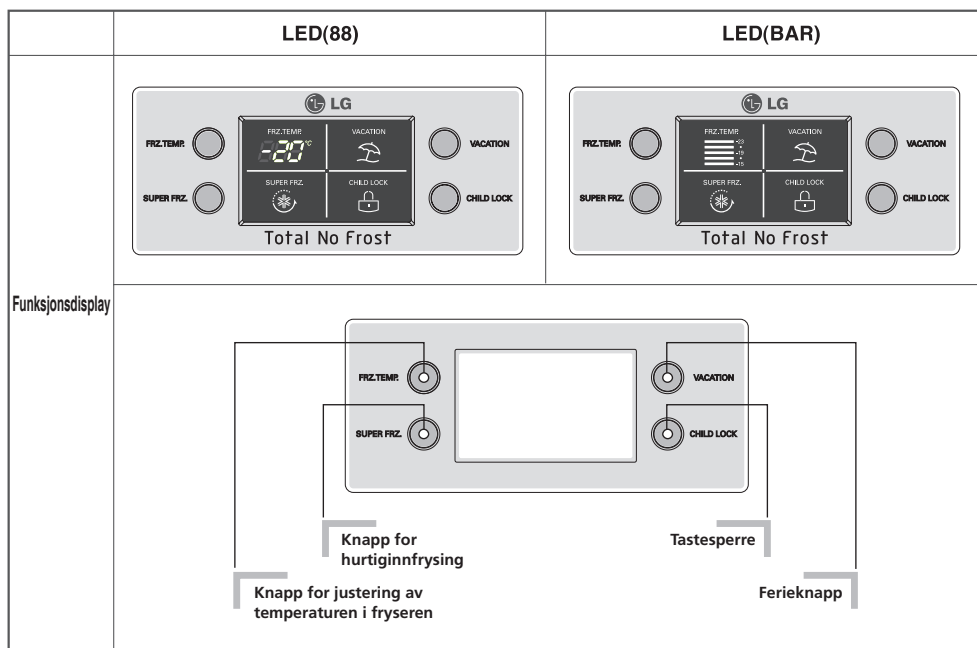

- Den initielle temperaturen i fryseren er $-18\text{ }^{\circ}\text{C}$. Du kan justere temperaturen i frysedelen etter ønske.

< Type LED 88 >



< Type LED BAR >



- Når du trykker på temperaturkontrollknappene angis temperaturinnstillingen for frysedelen i denne sekvensen.

Type LED 88 frysedel:

$-18^{\circ}\text{C} \rightarrow -19^{\circ}\text{C} \rightarrow -20^{\circ}\text{C} \rightarrow -21^{\circ}\text{C} \rightarrow -22^{\circ}\text{C} \rightarrow -23^{\circ}\text{C}$
 $\rightarrow -15^{\circ}\text{C} \rightarrow -16^{\circ}\text{C} \rightarrow -17^{\circ}\text{C}$

Type LED BAR frysedel:

$-19^{\circ}\text{C} \rightarrow -21^{\circ}\text{C} \rightarrow -23^{\circ}\text{C} \rightarrow -15^{\circ}\text{C} \rightarrow -17^{\circ}\text{C}$

Merk!

Den faktiske innvendige temperaturen vil variere avhengig av matvarenes tilstand. Temperaturinnstillingen setter ønsket temperatur, og angir ikke kjøleskapets faktiske temperatur. Kjøleeffekten er begrenset i oppstartsfasen. Juster temperaturen som angitt ovenfor etter at kjøleskapet har vært i drift i minimum 2~3 dager.

Funksjon

Hurtiginnfrysing

- Velg denne funksjonen for hurtig innfrysning.
- Denne funksjonen brukes til å fryse ned matvarer hurtig. Trykk én gang på knappen 'SUPER FRZ.' (Super Freezer). Deretter starter hurtiginnfrysingen og lampen lyser.
- Hurtiginnfrysingen tar ca. 3 timer. Når hurtiginnfrysingen avsluttes, settes temperaturen automatisk til forrige innstilling. Vil du avbryte hurtiginnfrysingen, trykker du på knappen 'SUPER FRZ.' en gang til. Lampen slukker, hurtiginnfrysingen avbrytes og kjøleskapet går tilbake til forrige temperaturinnstilling.



Vacation (Ferie)

- Denne funksjonen gjør at kombiskapet jobber i en strømsparingsmodus gjennom å redusere energiforbruket så mye som mulig. Dette er nyttig når du reiser på ferie. Ved å trykke på knappen 'VACATION' (Ferie) starter funksjonen og lampen lyser. Ved å trykke en gang til, avbrytes funksjonen.



Lock (Tastesperre)

- Ved å trykke på denne knappen sperrer du for bruk av de andre knappene.
- "Sperr" eller "Frigjør" repeteres ved annet hvert trykk på knappen 'CHILD LOCK' (for "Sperr" eller "Frigjør" trykker du og holder knappen 'CHILD LOCK' i 2 sekunder).
- Når 'CHILD LOCK' er aktivert, fungerer ikke de andre knappene.

**Selvtest**

Hvis et problem oppstår, kan du få varsel om det med selvtest funksjonen. I så fall, hvis du trykker på en av betjeningsknappene, vil du kun høre pipelyder uten at betjeningsfunksjonen virker normalt.

- I slike tilfeller, ta kontakt med forhandleren eller et anbefalt, godkjent serviceverksted.
- Selv om testen indikerer et problem, skal ikke skapet frakobles strømmen.

Lage isbiter

- Fyll isbitbrettet med vann til nivåmerket og sett brettet i fryseren.
- Hvis isbiter behøves fort, trykk på 'SUPER FRZ.' knappen.
- For å ta ut isbiter, hold brettet i begge ender og vri forsiktig.

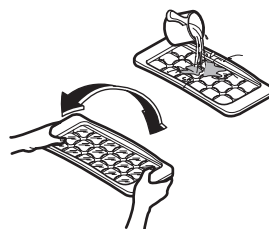
**TIPS**

For å få isbiter lettere ut, skylt brettet med vann før det vis forsiktig.

Avriming

Avriming skjer automatisk. Etter avriming renner vannet ned i fordampningskaret, hvor vannet fordampes automatisk.

Oppbevare mat

- Ikke oppbevar mat som lett blir dårlig ved lav temperatur, som f.eks. banan og melon.
- La varm mat avkjøles til romtemperatur, før den settes i skapet. Settes varm mat i skapet, kan det ødelegge annen mat i skapet, og føre til høyere strømforbruk.
- Til oppbevaring bruk plastbokser med lufttett lokk, som hindrer at fuktighet fordampes og at smak og næringsinnhold bevares best mulig.
- Ikke blokker skapets innvendige luftspalter med mat. Jevn sirkulasjon av kaldluft gir jevnere temperatur.
- Åpne ikke dørene oftere enn nødvendig. Åpen dør lar varm luft komme inn, noe som gjør at temperaturen i skapet stiger.
- For enkelt å justere temperaturen, ikke sett mat inntil TEMP. CONTROL knappen.
- Ikke sett for mye eller ikke passende matvarer i døren, fordi det kan hindre at døren lukkes helt igjen.
- Ikke oppbevar flasker eller glassemballasje i fryseren - de kan sprekke eller eksplodere når inneholdet fryser.
- Frossen mat som har tint bør ikke fryses om igjen. Maten vil miste smak og næringsinnhold.

NB

Hvis skapet er plassert på et varmt og fuktig sted, døren til kjøledelen åpnes ofte eller mye frukt/grønnsaker er satt inn, så kan dugg dannes på innvendige flater. Duggen reduserer ikke kjøleeffekten, men bør tørkes av med en klut som ikke loer.

Generell informasjon

Strømvrudd

- 1 - 2 timers strømbrudd ødelegger normalt ikke mat som oppbevares. Unngå å åpne og lukke døren ofte under strømbrudd.

Hvis du flytter

- Ta ut all mat av skapet og sørg for å feste alle løse deler med teip.
- Skru de justerbare benene opp til de stopper før skapet flyttes. Ellers kan benene lage riper i gulvet, og skapet blir vanskelig å flytte på.

Rør mot kondens

- Et rørsystem, som vil hindre kondens, er innebygget rundt fronten på skapet og mellom kjøle- og frysedelen. Spesielt når skapet er nyinstallert, eller når rommets temperatur er høy, vil skapet føles varmt. Dette er helt normalt.

Anti-Kondens rør

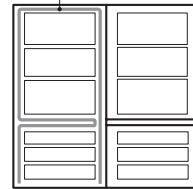

Skifte lyspære

1. Strømkabelen frakobles stikkontakten.
2. Ta ut hyller foran lampen.
3. For å fjerne lampedekselet, sett en skrutrekker \ominus i spalten på lampedekselets underside og trekk det utover.
4. Skru ut pæren moturs.
5. Skru inn en ny pære og sett dekselet på igjen. Ny pære må ha tilsvarende spesifikasjoner som den originale.

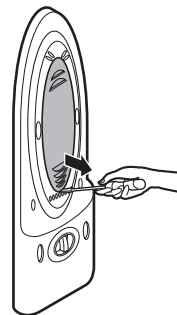

Rengjøring

Før rengjøring

Strømkabelen frakobles stikkontakten.

Utvendig

Rengjør skapet utvendig med en myk klut fuktet med varmt, mildt såpevann. Tørk av med en ren våt klut. Restfuktighet tørkes av med en tørr klut.

Innvendig

Som over.

Etter rengjøring

Sjekk at strømkabelen ikke er skadet, og at støpselet ikke har blitt overopphetet eller har annen skade, så tilkobles strømkabelen ordentlig i stikkontakten.

ADVARSEL

Husk å tørke av skapet med en tørr klut etter rengjøring med vann.

Til rengjøring; IKKE bruk slipemiddel, bensin, benzen, tynner (lynol), etsende væsker eller kjemikalier, kokende vann, ru børste osv., som kan skade noen av skapets deler og overflater.

Før du ber om service, vennligst sjekk punktene under.

Det kan spare deg for tid og utgifter.

Sjekkpunktene inkluderer problemer, som ikke skyldes fabrikkasjonsfeil eller komponentfeil i skapet.

PROBLEM

Kjølfrys skapet virker ikke

MULIG ÅRSAK

- Strømkabelen kan være frakoblet stikkontakten. Sjekk og tilkoble eventuelt kabelen ordentlig.
- Sikringen i kursen eller hovedsikring har gått. Sjekk og sett eventuelt inn ny sikring.
- Strømbrydd i området. Sjekk om lyset i huset virker.

Kjøle- / frysedelen har for høy temperatur (varm)

- Temperaturkontrollen er ikke stilt inn riktig. Se avsnittet "Temperaturkontroll".
- Skapet er plassert for nær varmekilde.
- Høy romtemperatur og dør(er) åpnes ofte.
- Dør(er) stått åpne over lengre tid.
- Noe blokkerer døren(e) så den ikke er helt lukket, eller kaldluftkanalen i fryseren er blokkert.

Vibrasjon, skrangling eller unormal støy

- Skapet står ustabil, noe som kan skyldes at gulvet er skjevt eller ujevnt, og har dårlig kontakt med underlaget. Gjør skapet stabilt med de justerbare benene, se under "Installering".
- Noe som er plassert bak, på siden eller oppå skapet forårsaker ulyden. Fjern det.

Rim eller is på frysevarer

- Døren er forlatt åpen, eller noe blokkerer døren så den ikke er helt lukket.
- For ofte eller langvarig åpning av døren.
- Rim innenfor emballasjen er helt normalt

Fuktighet dannes på skapet utvendig

- Dette fenomenet oppstår på steder med høy luftfuktighet. Tørk av skapet med en tørr klut.

PROBLEM

Fuktighet dannes i skapet innvendig

Uvanlig lukt i kjøledelen

Dør(er) lukkes ikke helt igjen

Innvendig lampe virker ikke

MULIG ÅRSAK

- For ofte eller langvarig åpning av døren.
- I omgivelser med høy luftfuktighet, kommer fuktig luft inn i skapet når døren er åpen.
- Fordampet fuktighet fra mat uten eller med dårlig emballasje.
- Enkelte matvarer har sterk lukt, og må emballeres spesielt godt for å hindre vond lukt.
- Sjekk om noe mat er bedervet.
- Skapet trenger innvendig rengjøring. Se avsnittet "Rengjøring".
- Noe blokkerer og holder døren åpen. Flytt eller fjern det som hindrer lukking.
- Skapet står skjevt sideveis - ikke i vater. Rett det opp med de justerbare benene, se under "Installering".
- Skapet står skjevt, noe som kan skyldes at gulvet er skjevt eller ujevnt, og har dårlig kontakt med underlaget. Skapets front justeres litt opp med de justerbare benene, se under "Installering".
- Sjekk om strømkabelen er tilkoblet stikkontakten.
- Lyspæren har gått og må byttes. Se under "Skifte lyspære".

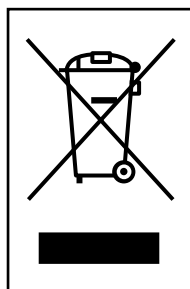

KASTE DET GAMLE APPARATET

1. Når dette symbolet med en søppeldunk med kryss på er festet til et produkt, betyr det at produktet dekkes av EU-direktivet 2002/96/EF.
2. Alle elektriske og elektroniske produkter skal kastes i atskilte gjenbruksstasjoner som er satt ut av statlige eller lokale myndigheter.
3. Riktig avfallshåndtering av det gamle apparatet bidrar til å forhindre mulige negative konsekvenser for miljøet og folkehelsen.
4. Hvis du vil ha mer detaljert informasjon om avfallshåndtering av gamle apparater, kan du kontakte lokale myndigheter, leverandøren av avfallshåndteringstjenesten eller butikken der du kjøpte produktet.

Omhengsling av dører

Kjøl/frys skapet er laget med dører som kan hengsles om, slik at de kan åpnes enten fra venstre eller høyre side, tilpasset det som er mest hensiktsmessig på ditt kjøkken.

Forholdsregler

1. Før dører hengsles om, må du først ta ut alle matvarer og løse deler, som hyller, skuffer og bokser som ikke er fast integrert i skapet.
2. Bruk en pipe-, fast- eller skiftenøkkel for å fjerne eller feste bolter.
3. Ikke legg ned skapet. Det kan medføre problemer eller skade.
4. Vær forsiktig så du ikke mister dørene under demontering og remontering.

Hvordan hengsle om dører

1. Demonter dørhåndtaket **1** på venstre side, fjern dekkplaten **2** og skru skruen **3** mot urviserne. Demonter dørhåndtaket **4** på dørene til frysedelen på samme måte. (Denne prosedyren er ikke nødvendig med skjulte dørhåndtak.)

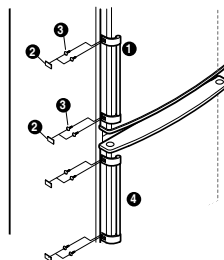

2. Etter å ha fjernet skruen **6** fra dekselet **5** på det høyre hengslet på toppen av kjøleskapet, fjernes dekselet **5** slik at ledningen **9** kan koples fra. Fjern bolten **7** som fester det øvre, høyre hengslet **8**, og ta kjøleskapsdøren **10** varsomt av.

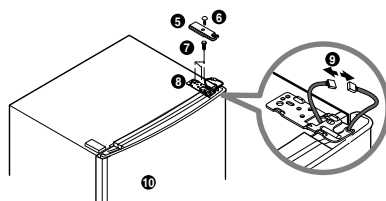

3. Etter at du har fjernet den øvre, venstre hetten **11** på den demonterte kjøleskapsdøren **10**, fjernes topplisten **12** forsiktig og ledningen **13** trekkes til hullet på venstre side. Anbring den demonterte topplisten **12** i den opprinnelige posisjonen og sett hetten **11** i ledningshullet på høyre side. Skru ut skruen **32** under kjøleskapsdøren **10**, flytt den til venstre for stopperen **31** og fest den.

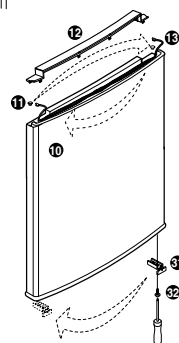

4. Bruk et skarpt bor eller en kniv for å fjerne hetten **15** fra frontdekselet **14**, løsne skruen **16**, og flytt deretter ledningen **18** til venstre og fest den. Kople ledningen **40** og dørbryteren **38** fra det demonterte frontdekselet **14**. Bytt om på posisjonen for den frakoblede ledningen **40**, dørbryteren **38** og hetten **39**. Monter dem igjen, trekk til skruen **16** og monter hetten **15**.

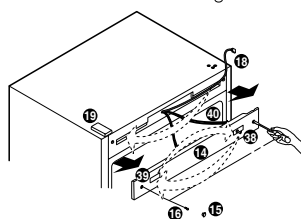

5. Løsne bolten 20 på det midtre hengselet 21, fjern det midtre hengslet 21 og løft døren 30 på frysedelen opp slik at døren frigjøres. (Når kjøleskapsdøren demonteres, må du påse at bøsningen 35 medfølger.) Fjern dekkelet 24 for hengslet og plasser det der du fjerner det midtre hengslet 21. Etter å ha fjernet skruen som holder det nedre dekkelet 25, monteres lokket 26 på høyre side. Løsne pinnen 29 ved å dreie den mot urviserne, og flytt den til hullet på venstre side. Drei deretter pinnen med urviserne. Løsne bolten 27 som holder det nedre hengslet 28. Skru ut skruen 32 som fester dørstopperen 31 i underkant av døren 30 på frysedelen og fest stopperen 31 i hullet på venstre side ved hjelp av skruen. Flytt deretter den øvre hetten 33 over til høyre side.

6. Anbring det demonterte, nedre hengslet i det nedre hullet på venstre side av frysedelen 23 og trekk til bolten 27. Når det nedre dekkelet er festet i opprinnelig posisjon, innrettes døren 25 på frysedelen til pinnen på det nedre hengslet 28, så at døren monteres korrekt. Vend det demonterte, midtre hengslet 21 og platen 22 for å montere dem. Sett sammen bøsningen 35 og skiven og trekk til bolten 20. (Vær forsiktig når du trekker 23 til bolten slik at du ikke riper opp overflatene på kjøleskapsdøren.)

7. Når du har montert døren ved å rette inn hullet nederst på kjøleskapsdøren til pinnen i det midtre hengslet 21, festes døren forsvarlig til det øvre, venstre hengslet 37 som du finner sammen med brukerhåndboken. Når du har koplet ledningen trekker du til bolten 7 ved å skru inn skruen i 9 dekkelet 36 på det venstre hengslet som du finner sammen med brukerhåndboken. Flytt dekkelet på hengslet fra venstre til høyre side og fest det 19.

8. Flytt det demonterte dørhåndtaket 1 til høyre side, skru inn skruene 3 i den høyre posisjonen og monter dekkplatene 2. Flytt dekkplatene 33 fra høyre til venstre side og fest dem. Monter dørhåndtaket 2 på døren til frysedelen på samme måte som du monterte dørhåndtaket 1 på kjøleskapsdøren.

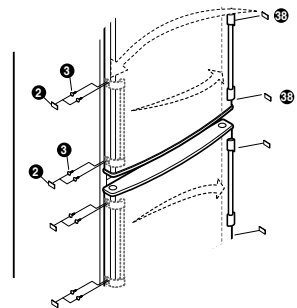
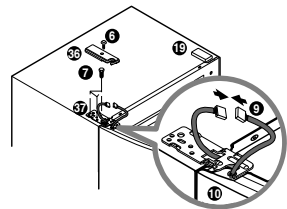
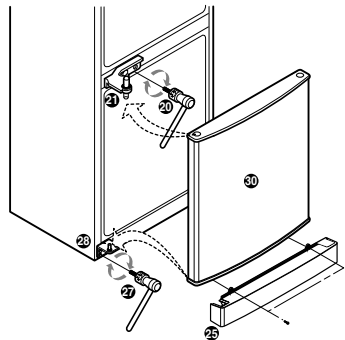
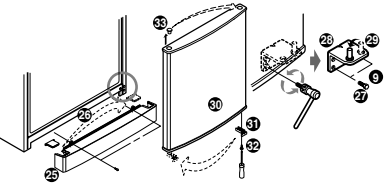
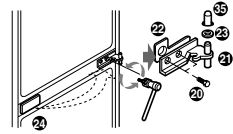

NB

Omhengsling av dører dekkes ikke av garantien.