



## FRIDGE-FREEZER

### USER'S GUIDE

Please read this User's Guide carefully before operating and keep it handy for reference at all times.

## HASZNÁLATI ÚTMUTATÓ HÚTŐ- ÉS FAGYASZTÓSZEKRÉNYHEZ

Kérjük, a hűtőszekrény használatba vétele előtt olvassa végig figyelmesen az alábbi útmutatót, és tárolja könnyen elérhető helyen az esetleges későbbi felhasználás céljából.



## LG Electronics Inc.

LG Twin Tower, 20, Yoido-Dong, Youngdungpo-Gu, Seoul, 150-721, Korea.  
<http://www.lge.co.kr>

## CHLADNIČKA S MRAZNIČKOU

### NÁVOD K OBSLUZE

Prosím, před použitím přístroje si tento návod k obsluze pečlivě pročtěte a mějte jej vždy při ruce, abyste do něj mohli kdykoli nahlédnout.

## LODÓWKA- ZAMRAŻARKA

### INSTRUKCJA UŻYTKOWNIKA

Przed uruchomieniem zestawu prosimy dokładnie zapoznać się z niniejszą instrukcją. i zachować ją do wykorzystania w przyszłości.

## KOMBINOVANÁ CHLADNIČKA S MRAZNIČKOU

### NÁVOD PRE UŽÍVATEĽA

Pozorne si, prosím, prečítajte tento návod pre užívateľa pred prevádzkou a majte ho vždy poruke pre prípad potreby.

# Obsah

Úvod	Registrácia	116
	Dôležité bezpečnostné pokyny	116
	Identifikácia častí	128
Inštalácia	Inštalácia	129
	Spustenie	129
Prevádzka	Kontrola teploty	130
	Úsporný režim	131
	Rýchle zmrazenie	131
	Pohyblivý kôš	131
	Samokontrola	132
	Výstražná signalizácia na dverách	132
	Výroba kociek ľadu	132
	Rozmrazovanie	132
	Automat na vodu	133
Tipy pre uskladnenie potravín	Uskladňovanie potravín	135
Starostlivosť a údržba	Všeobecné informácie	137
	Výmena žiarovky	138
	Výmena strany otvárania dverí	138
	Čistenie	139
Odstraňovanie problémov	Odstraňovanie problémov	141

## Registrácia

Modelové a sériové číslo zariadenia je na jeho zadnej strane. Číslo je pre toto zariadenie jedinečné a nepoužiteľné pre iné zariadenia. Tu by ste si mali poznačiť požadované informácie a ponechať si túto príručku ako trvalý záznam o kúpe. Sem pripnite váš účet.

Dátum zakúpenia : \_\_\_\_\_

Predaj uskutočnený u : \_\_\_\_\_

Adresa predajcu : \_\_\_\_\_

Telefónne číslo predajcu : \_\_\_\_\_

Číslo modelu : \_\_\_\_\_

Sériové číslo : \_\_\_\_\_

## DÔLEŽITÉ BEZPEČNOSTNÉ INFORMÁCIE

### ZÁKLADNÉ BEZPEČNOSTNÉ USTANOVENIA

Tento návod obsahuje veľa dôležitých bezpečnostných hlásení. Vždy si prečítajte a rešpektujte všetky bezpečnostné hlásenia.

**⚠** Toto je výstražný bezpečnostný symbol. Upozorní vás na bezpečnostné hlásenia, ktoré vás informujú o rizikách, ktoré vás môžu zabiť alebo poraniť vás alebo niekoho iného alebo poškodiť produkt. Všetky bezpečnostné hlásenia budú uvedené bezpečnostným výstražným symbolom a signálnym slovom rizika **NEBEZPEČENSTVO**, **VÝSTRAHA** alebo **UPOZORNENIE**. Tieto slová znamenajú:

**⚠ NEBEZPEČENSTVO** Budete zabitý alebo vážne zranený, ak nebudete dodržiavať pokyny.

**⚠ VÝSTRAHA** Môžete byť zabitý alebo vážne zranený, ak nebudete dodržiavať pokyny.

**⚠ UPOZORNENIE** Upozornenie na bezprostredne hroziacu situáciu, v ktorej, pokiaľ sa jej nevyhnete, môže dôjsť k malému alebo strednému zraneniu alebo iba k poškodeniu produktu.

Všetky bezpečnostné hlásenia budú identifikovať riziko, povedia vám, ako máte znížiť riziko poranenia, a povedia vám, čo sa stane, ak sa pokyny nedodržia.

# DÔLEŽITÉ BEZPEČNOSTNÉ INFORMÁCIE

## ⚠ VÝSTRAHA

Na zníženie rizika požiaru, úrazu elektrickým prúdom alebo zranenia osôb pri používaní vášho produktu by sa mali dodržiavať základné bezpečnostné ustanovenia, vrátane nasledovných.

Pred použitím prístroja si prečítajte všetky pokyny.

### 1. Pri pripojení zariadenia

#### Mala by sa použiť iba vyhradená zásuvka.

- Použitie viacerých zariadení na jednej zásuvke môže spôsobiť požiar.
- Istič únikových prúdov môže poškodiť potraviny a dávkovač môže byť netesný.

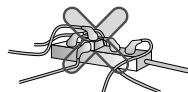

#### Nedovoľte, aby sieťová zástrčka smerovala nahor, alebo bola pritlačená na zadnú stenu chladničky.

Do zástrčky sa môže dostať voda a poškodiť ju, čo môže spôsobiť požiar alebo úraz elektrickým prúdom.

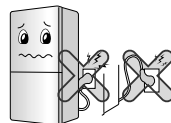

#### Nedovoľte, aby sa sieťový kábel ohol alebo bol stlačený ťažkým objektom, aby sa nepoškodil.

Poškodenie sieťového kábla môže spôsobiť požiar alebo úraz elektrickým prúdom.



#### Nepredlžujte alebo nemeňte dĺžku sieťovej zástrčky.

Spôsobuje to úraz elektrickým prúdom alebo požiar elektriny spôsobený poškodením sieťového kábla alebo iného.



#### Vyťahnite sieťovú zástrčku pri čistení, manipulácii alebo výmene vnútornej žiarovky chladničky.

- Môže spôsobiť úraz elektrickým prúdom alebo zranenie.
- Pri výmene vnútornej žiarovky chladničky skontrolujte, či gumený krúžok, ktorý zabraňuje elektrickej iskre vnútri zásuvky nie je vyťahnutý.



## DÔLEŽITÉ BEZPEČNOSTNÉ INFORMÁCIE

**Nevyťahujte kábel alebo sa nedotýkajte sieťovej zástrčky vlhkými rukami.**

- Môže spôsobiť úraz elektrickým prúdom alebo zranenie.

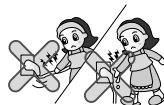

**Odstráňte prach alebo vodu zo sieťovej zástrčky a zasuňte ju s bezpečne pripojenými koncami kolíkov.**

Prach, voda alebo nestabilné pripojenie môžu spôsobiť požiar alebo úraz elektrickým prúdom.

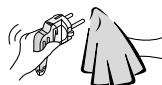

**Skontrolujte uzemnenie.**

Nesprávne uzemnenie môže spôsobiť výpadok a úraz elektrickým prúdom.

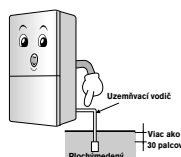

**Keď je sieťový kábel alebo zástrčka poškodená alebo sú otvory zásuvky uvoľnené, nepoužívajte ich.**

Môžu spôsobiť úraz elektrickým prúdom alebo skrat môže spôsobiť požiar.

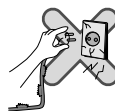

## 2. Pri používaní chladničk

**Na chladničku nekladte ťažké objekty alebo nebezpečné objekty (nádoby s tekutinou).**

Môžu spadnúť a spôsobiť zranenie, požiar alebo úraz elektrickým prúdom pri otváraní alebo zatváraní dverí.



**Nestúpajte na dvere alebo na poličky v dverách alebo na domáci bar mrazničky alebo chladničky.**

Môže to spôsobiť pád chladničky alebo poškodiť ruky. Zvlášť nedovoľte, aby to robili deti.



## DÔLEŽITÉ BEZPEČNOSTNÉ INFORMÁCIE

**Neumiestňujte chladničku na vlhké miesto alebo na miesto, kde dopadá voda alebo dážď.**

Opotrebenie izolácie elektrických častí môže spôsobiť prieraz.



**Nepoužívajte alebo neskladujte v chladničke alebo jej blízkosti horľavé materiály, éter, benzén, alkohol, lieky, LP plyn, sprej alebo kozmetiku.**

Môže spôsobiť výbuch alebo požiar.

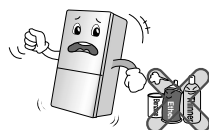

**Nedávajte do chladničky zapálenú sviečku na prevoňanie.**

Môže spôsobiť výbuch alebo požiar.



**V chladničke neskladujte lieky alebo vedecký materiál.**

Keď je uskladnený materiál s prísnou reguláciou teploty, môže sa poškodiť alebo môže spôsobiť neočakávanú reakciu s nejakým nebezpečenstvom.



**V blízkosti chladničky nepoužívajte horľavý sprej.**

Môže spôsobiť požiar.

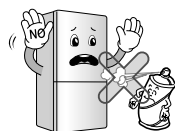

## DÔLEŽITÉ BEZPEČNOSTNÉ INFORMÁCIE

**Vyhýbajte sa ohrievacím zariadeniam.**

Môže spôsobiť požiar.

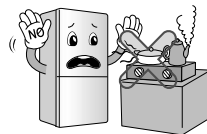

**Na chladničku neklad'te žiadnu vázu s kvetmi, poháre, kozmetiku alebo akúkoľvek nádobu s vodou.**

Môže spôsobiť požiar, elektrický úraz alebo zranenie pádom nadol.

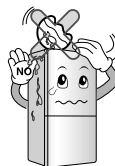

**Ponornú chladničku používajte až po kontrole.**

Môže spôsobiť úraz elektrickým prúdom alebo požiar

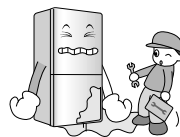

**Keď uniká plyn, nedotýkajte sa chladničky alebo zásuvky a okamžite vyvetrajte miestnosť.**

- Výbuch spôsobený iskrou môže spôsobiť požiar alebo popáleniny.
- Pretože táto chladnička používa prírodný plyn (izobutén, R600a) ako chladivo priateľské voči životnému prostrediu, dokonca aj malé množstvo je horľavé. Keď uniká plyn cez vážne poškodenie, spôsobené počas dodávky, inštalácie alebo používania chladničky, akákoľvek iskra môže spôsobiť požiar alebo popáleniny.

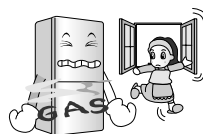

**Nestriekajte vodu dovnútra alebo zvonku chladničky, ani ju nečistite benzénom alebo riedidlom.**

Opotrebenie izolácie elektrických častí môže spôsobiť úraz elektrickým prúdom alebo požiar.



## DÔLEŽITÉ BEZPEČNOSTNÉ INFORMÁCIE

**Pokiaľ ide z chladničky neobvyklý zápach alebo dym, okamžite vyťahnite sieťový kábel a kontaktujte servisné centrum. Môže spôsobiť požiar.**

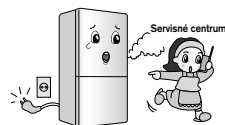

**Nedovoľte nikomu okrem kvalifikovaného technika aby rozoberal, opravoval alebo upravoval chladničku.**

Môže spôsobiť zranenie, úraz elektrickým prúdom alebo požiar.

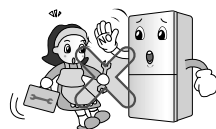

**Nepoužívajte chladničku na účely mimo domáceho použitia (skladovanie liekov alebo testovacieho materiálu, použitie na lodi atď.).**

Môže spôsobiť neočakávané riziká, ako je požiar, úraz elektrickým prúdom, poškodenie skladovaného materiálu alebo chemickú reakciu.

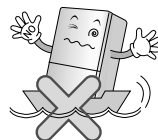

**Pri likvidácii chladničky odstráňte z dverí baliaci materiál.**

Môže sa v nej zamknúť dieťa.



**Chladničku umiestnite na pevnú a rovnú dlážku.**

Umiestnenie chladničky na nestabilné miesto môže spôsobiť smrť. Pádom chladničky pri otvorení alebo zatvorení dverí.

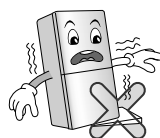



## DÔLEŽITÉ BEZPEČNOSTNÉ INFORMÁCIE

Do vývodu studeného vzduchu, pod kryt, na dno chladničky a pod teplovzdornú mriežku (výfukový otvor) na zadnej strane nedávajte prsty alebo kovové tyčky.

Môže spôsobiť úraz elektrickým prúdom alebo zranenie.

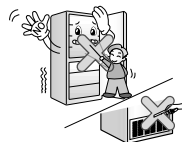

**Keď chcete zlikvidovať chladničku, kontaktujte zberné suroviny.**

Keď chcete zlikvidovať domáci odpad ako elektrické kuchynské prístroje a nábytok, najlepšie bude, keď skontaktujete miestne zberné suroviny.

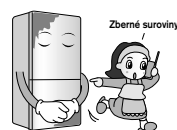

### ⚠ UPOZORNENIE

Porušenie tohto pokynu môže spôsobiť zranenie alebo poškodiť dom alebo nábytok. Buďte vždy pozorní, prosím.

**Nedotýkajte sa potravín alebo nádob v mrazničke vlhkými rukami.**

Môže to spôsobiť omrzliny.



**Pri opakovanom pripojení zástrčky počkajte 5 minút alebo dlhšie.**

Môže to spôsobiť výpadok prevádzky mrazničky.



**Nedávajte fľašku do mrazničky.**

Zmrazenie obsahu môže roztrhnúť fľašu a spôsobiť zranenie.



**Nevytahujte sieťovú zástrčku ťahom za kábel, ale za koniec zástrčky.**

Môže spôsobiť úraz elektrickým prúdom alebo skrat môže spôsobiť požiar.



## DÔLEŽITÉ BEZPEČNOSTNÉ INFORMÁCIE

**Neumiestňujte chladničku na vlhké miesto alebo na miesto, kde dopadá voda alebo dážď.**

Opotrebenie izolácie elektrických častí môže spôsobiť prieraz.



**Nedávajte ruky na dno chladničky.**

Železná doska na dne môže spôsobiť zranenie.



**Noste chladničku za rukoväť vpredu a hore vzadu.**

Inak sa vám môžu pošmyknúť ruky a poraniť sa.

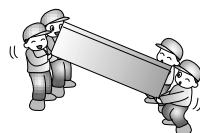

**Pretože otvorenie alebo zatvorenie dverí chladničky môže spôsobiť zranenie osoby v okolí, buďte prosím opatrní.**

Otvorenie alebo zatvorenie dverí môže spôsobiť zachytenie ruky alebo nohy v štrbine dverí alebo poraniť dieťa rohom.

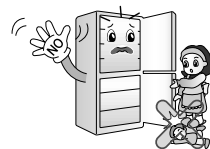

**Do chladničky nedávajte žiadne živé zvieratá.**

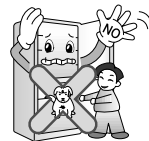

## Dôležité bezpečnostné pokyny

### ⚠ Varovanie

#### Opatrenia

- Predtým ako túto chladničku s mrazničkou začnete používať, musíte ju riadne nainštalovať a umiestniť v súlade s inštaláčnymi pokynmi.
- Nikdy neodpájajte chladničku s mrazničkou ťahaním za napájací kábel. Zástrčku vždy držte pevne a z otvoru ju ťahajte priamo.
- Pri odťahovaní spotrebiča od steny si dávajte pozor, aby ste ho neprevrátili, alebo aby ste nepoškodili napájací kábel.
- Po uvedení spotrebiča do prevádzky sa nedotýkajte studených povrchov mraziaceho priestoru, najmä ak sú vaše ruky vlhké alebo mokré.  
Koža sa môže prilepiť na tieto mimoriadne studené plochy.

## Dôležité bezpečnostné pokyny

### Dostupnosť elektrickej zásuvky

Zásuvka, v ktorej je zapojená chladnička s mrazničkou, by mala byť umiestnená na dostupnom mieste, aby bolo možné rýchle odpojenie v prípade núdze.

### Výmena elektrického kábla

Ak je elektrický kábel poškodený, musí ho vymeniť výrobca, servisný zástupca alebo podobne kvalifikovaná osoba, aby sa tak zabránilo nebezpečenstvu.

### Nebezpečenstvo

Nebezpečenstvo uzavretia detí.  
Skôr ako starú chladničku s mrazničkou dáte preč:  
Odmontujte dvere.  
Odložte poličky na také miesto, aby boli mimo dosahu detí.

### Neuskladňujte

Neuskladňujte ani nepoužívajte benzín, či iné horľavé plyny a kvapaliny v blízkosti tohto alebo hocijakých iných spotrebičov.

### Uzemnenie

V prípade skratu uzemnenie znižuje nebezpečenstvo zásahu elektrickým prúdom tým, že sa zabezpečí únikové vedenie pre elektrický prúd. Aby sa zabránilo možnému zásahu elektrickým prúdom, musí byť tento spotrebič uzemnený. Nevhodné použitie uzemňujúcej zástrčky môže spôsobiť zásah elektrickým prúdom. Ak ste dobre neporozumeli pokynom o uzemnení, alebo ak máte pochybnosti o správnom uzemnení spotrebiča, konzultujte to s kvalifikovaným elektrikárom alebo pracovníkom servisu.

## ⚠ Varovanie

## Dôležité bezpečnostné pokyny

- ⚠ Ventilačné otvory v skrinke spotrebiča alebo vo vstavanej konštrukcii musia byť nezakryté.
- ⚠ Nepoužívajte iné mechanické prístroje alebo spôsoby na urýchlenie rozmrazovacieho procesu ako tie, ktoré odporúča výrobca.
- ⚠ Nepoškodzujte okruh chladiacej zmesi.
- ⚠ Nepoužívajte iné elektrické spotrebiče vo vnútri uskladňovacích priestorov ako tie, ktoré odporúča výrobca.
- ⚠ Chladivo a izolačný výfukový plyn použitý v spotrebiči si vyžadujú špeciálny likvidačný postup. Pri likvidácii kontaktujte servisného zástupcu alebo podobne kvalifikovanú osobu.



**Tento spotrebič obsahuje malé množstvo chladiva, izobutánu (R600a), prírodný plyn s vysokou ekologickou zlučiteľnosťou. Pri prenose a inštalácii spotrebiča treba dávať pozor, aby žiadne časti chladiaceho okruhu neboli poškodené. Chladiaca zmes striekajúca mimo trubíc sa môže vznietiť a spôsobiť poranenie očí. Ak nájdete otvor, vyhnite sa akémukoľvek otvorenému plameňu alebo možnému zdroju vznietenia a miestnosť, v ktorej je spotrebič, vyvetrajte po dobu niekoľkých minút.**

Aby sa zabránilo vzniku horľavej zmesi plynu so vzduchom v prípade úniku chladiva, veľkosť miestnosti, v ktorej sa nachádza spotrebič musí zodpovedať množstvu použitej chladiacej zmesi. Miestnosť musí mať rozlohu 1m<sup>2</sup> na každých 8g R600a chladiacej zmesi vo vnútri spotrebiča. Množstvo chladiacej zmesi, ktoré je práve vo vašom spotrebiči, je vyznačené na identifikačnom štítku vo vnútri spotrebiča.

Nikdy nespúšťajte spotrebič prejavujúci akékoľvek známky poškodenia.

Ak máte pochybnosti, obráťte sa na vášho dileru.

## Dôležité bezpečnostné pokyny

### ▲ Upozornenie

- **Ak zásuvka na stene nie je dobre pripevnená, nezasúvajte zástrčku.**  
Môže to spôsobiť zásah elektrickým prúdom alebo požiar.
- **Nikdy neodpájajte chladničku ťahaním za napájací kábel. Zástrčku vždy držte pevne a ťahajte ju z otvoru rovno.**  
Môžete odpojiť drôt a zapríčiniť skrat.
- **Pri čistení zástrčky nepoužívajte vlhkú alebo mokrú handru, odstráňte akékoľvek cudzie častice z kolíkov zásuvky.**  
Inak riskujete nebezpečenstvo požiaru.
- **Po odpojení spotrebiča počkajte 5 minút, skôr ako ho znova zapojíte do zásuvky.**  
Narušenie prevádzky chladničky môže spôsobiť poškodenie materiálu.
- **Ak nebudete spotrebič dlhšiu dobu používať, vytiahnite zástrčku zo zásuvky.**  
Akékoľvek poškodenie izolácie môže spôsobiť požiar.
- **Nedovoľte deťom, aby sa dotýkali alebo hrali s kontrolným panelom vpredu na spotrebiči.**
- **Chladiaca zmes použitá v chladničke s mrazničkou, ako aj plyny v izolačnom materiály vyžadujú špeciálne likvidačné postupy.**  
Pred likvidáciou sa uistite, že ani jedna z trubic na zadnej časti spotrebiča nie je poškodená.

## Identifikácia častí

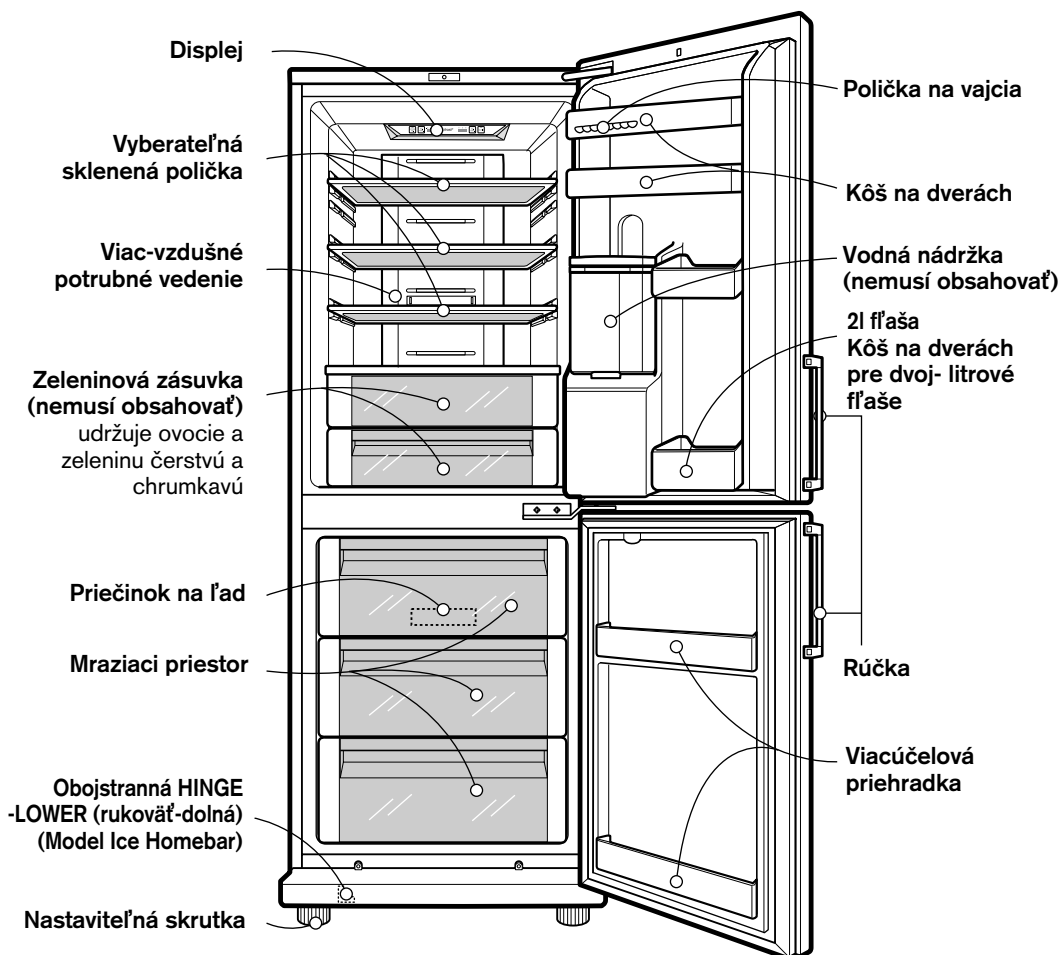

### Poznámka

Ak vo vašom zariadení chýbajú niektoré časti, môžu to byť časti, ktoré sa používajú s inými modelmi.

**Inštalácia**

- 1.** Vyberte dobré miesto.  
Umiestnite chladničku s mrazničkou tam, kde sa bude jednoducho používať.
- 2.** Vyhýbajte sa umiestneniu spotrebiča v blízkosti zdrojov tepla, priameho slnečného žiarenia alebo vlhka.
- 3.** Aby mohla chladnička účinne fungovať, v jej okolí musí byť dobrá cirkulácia vzduchu. Ak je chladnička s mrazničkou umiestnená vo výklenku steny, nechajte minimálne 5 cm medzeru.
- 4.** Aby sa zabránilo vibráciám spotrebiča, musí stáť rovno. Ak treba, použite nastaviteľné skrutky na vyrovnanie nerovného povrchu. Pre lepšie zatváranie dverí nastavte prednú časť o niečo vyššie ako zadnú. Nastaviteľné skrutky sa nastavujú veľmi ľahko jemným pootočením. Otočte nastaviteľné skrutky v protismere hodinových ručičiek (↺) na pozdvihnutie zariadenia a v smere hodinových ručičiek (↻) na jeho poklesnutie.
- 5.** Dôkladne vyčistite chladničku s mrazničkou a poutierajte prach nahromadený počas prepravy.
- 6.** Doplnky ako kôš na ľadové kocky, atď. nainštalujte na príslušné miesto. Aby sa zabránilo možnému poškodeniu počas prepravy, doplnky sú zabalené spolu.
- 7.** Do zásuvky, v ktorej je zapojený spotrebič, nezapájajte iné spotrebiče.

**Spustenie**

Keď je chladnička s mrazničkou nainštalovaná, nechajte ju 2-3 hodiny stabilizovať pri normálnej prevádzkovej teplote. Potom ju môžete naplniť čerstvým alebo mrazeným jedlom.

Ak je zástrčka odpojená, počkajte 5 minút, skôr ako ju opätovne zapojíte.

Chladnička s mrazničkou je pripravená na používanie.



## Kontrola teploty

- Kombinovaná chladnička s mrazničkou má regulátory, ktoré umožňujú regulovať teplotu v chladničke a mrazničke. Tieto regulátory sú navrchu kombinovanej chladničky s mrazničkou.
- Počiatočná teplota chladiacich a mraziacich priestorov je  $-20^{\circ}\text{C}$  a  $3^{\circ}\text{C}$ . Teraz môžete nastaviť požadovanú teplotu.

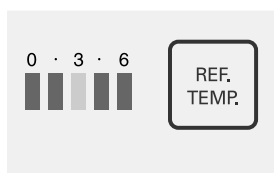

Refrigerator

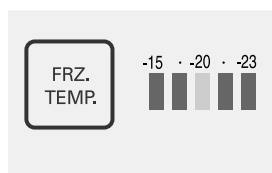

Freezer

### Úsporný režim

- Táto funkcia umožňuje kombinovanej chladničke s mrazničkou pracovať v energeticky úspornom režime s čo najväčším možným znížením spotreby energie, čo je praktické, keď odídete na dovolenku. Stlačením tlačidla "VACATION" spustíte tento proces pričom sa rozsvieti svetlo a opätovným stlačením sa tento proces vypne.

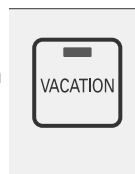

### Rýchle zmrazenie

- Táto funkcia sa používa, keď chcete potraviny rýchlo zmraziť. Stlačte tlačidlo EXPRESS FRZ. jedenkrát a potom sa spustí proces rýchleho zmrazenia a rozsvieti sa svetlo.
- Proces rýchleho zmrazenia trvá asi 3 hodiny. Keď sa proces ukončí, automaticky sa vráti do normálneho stavu. Ak chcete zastaviť rýchle zmrazenie, stlačte tlačidlo EXPRESS FRZ. ešte raz, svetlo sa vypne a proces rýchleho zmrazenia sa zastaví a chladnička sa vráti do normálneho stavu.



## Samokontrola

Táto funkcia umožňuje skontrolovať prevádzkové problémy. Ak si myslíte, že máte problém s kombinovanou chladničkou s mrazničkou, potom stlačte tlačidlo regulátora teploty:

- Ak sa signálne svetlá pohybujú smerom hore alebo dolu, potom funguje spotrebič správne.
- Ak sa signálne svetlá nepohybujú smerom hore alebo dolu, potom nechajte spotrebič zapojený do siete a zavolajte zamestnanca najbližšieho servisu.

## Výstražná signalizácia na dverách

Keď sa dvere na chladničke nechajú chvíľu otvorené, zaznie alarm.

## Výroba kociek ľadu

- Ak chcete vyrobiť kocky ľadu naplňte zásuvku na kocky ľadu vodou po označenú úroveň vody a vložte ju do mrazničky.

- Ak chcete kocky ľadu vyrobiť rýchlo, stlačte tlačidlo "EXPRESS FRZ."

- Kocky ľadu vyberiete zo zásuvky tak, že ju chytíte na oboch koncoch a zľahka ohnete.

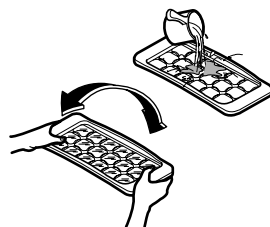

## Tip

- Obliatím tácky vodou sa ľadové kocky ľahšie uvoľnia.

## Rozmrazovanie

Rozmrazovanie sa spustí automaticky.

Rozmrazená voda tečie dolu na odparovaciu tácku a automaticky sa odparí.

## Automat na vodu (nemusí obsahovať)

### Hlavné časti

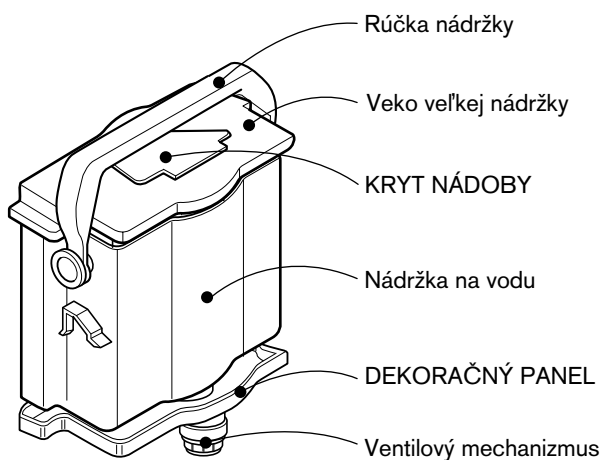
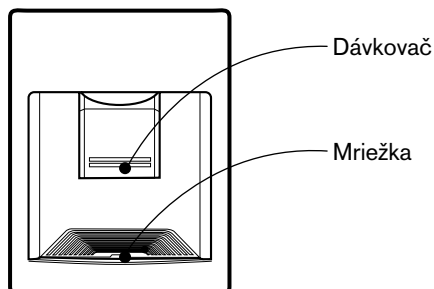

### Inštalácia

- Prispôbte ventilový mechanizmus drážke na dverách a potom ho zmontujte.

## Plnenie vodnej nádržky

1. Po otočení rúčky smerom dozadu na vodnej nádržke pripevnenej na dverách otvorte veko malej nádržky a pomocou nálevky ho naplňte vodou atď.

\* Pri naplňaní vodou sledujte rysku na prednej strane vodnej nádržky.

\* Obsah nádržky je 3 litra.

2. Stlačte a zafixujte kryt malej nádržky.

3. Po naplnení čistou vodou zafixujte rúčku nádržky do správnej polohy.

## Plnenie PET fľaše

1. Vložte ventil do vrchnáka PET fľaše.  
(Výška PET ; menej ako 310 mm)

2. Namontujte PET fľašu na dvere.

3. Vytvorte otvor na prúdenie vzduchu na vrchnej časti PET fľaše.

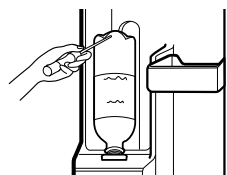

## ▲ Upozornenie

Pri montáži telesa ventilu, prosím, pokračujte po skontrolovaní, či je gumový vnútorný obal správne zložený.

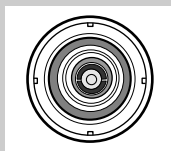

O

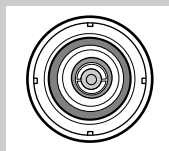

X

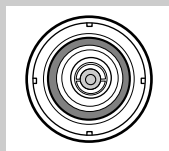

X

## Pitie

1. Stlačte dávkovač s pohárom.

2. Zásobník naplní pohár po stlačení dávkovača.

3. Pri pomalom vyberaní pohára spod dávkovača sa voda nerozleje.

## ▲ Upozornenie

Nepoužívajte iné nápoje (mlieko, džús, sýtené nápoje) ako čistú vodu. Špeciálne nápoje obsahujúce zrnká sa tiež nesmú používať. (môžu spôsobiť poruchu)

### Uskladňovanie potravín

#### ▲ Upozornenie

- Neuskladňujte potraviny, ktoré sa rýchlo kazia, ako napr. banány, melón, pri nízkej teplote.
- Teplé potraviny nechajte skôr, ako ich vložíte do chladničky vychladnúť. Ináč môžu pokaziť iné jedlá a viesť k vysokým účtom za elektrinu.
- Pri uskladňovaní potravín použite nádobu s vrchnákom. To zabráni vyparovaniu vlhkosti a pomôže jedlu udržať si svoju chuť a výživné látky.
- Neblokujte jedlom vetracie mriežky. Sústavná cirkulácia studeného vzduchu udržuje v chladničke s mrazničkou rovnomernú teplotu.
- Neotvárajte dvere často. Otváranie dverí dovoľuje vniknúť teplému vzduchu, a tak sa vo vnútri spotrebiča zvyšuje teplota.
- Aby sa dali dvere ľahko zatvárať, nikdy nemajte v poličkách na dverách príliš veľa vecí.
- Neuskladňujte fľaše v mraziacom priestore – po zmrazení môžu prasknúť.
- Nezmrazujte potraviny, ktoré už boli raz rozmrazené. Tak stratia chuť a výživné látky.
- Neuskladňujte v chladničke farmaceutické výrobky, vedecké materiály alebo iné produkty citlivé na teplotu. Výrobky, ktoré vyžadujú prísnu kontrolu teploty, nesmú byť uskladňované v chladničke.

- Ak chcete rýchlo zmraziť nejaké jedlo, vložte ho do strednej zásuvky v mrazničke a stlačte tlačidlo Super zmrazenia.
- Nepokladajte pred predný prieduch vzduchu hornej zásuvky mrazničky. Mohlo by dôjsť k zníženiu kapacity mrazenia.

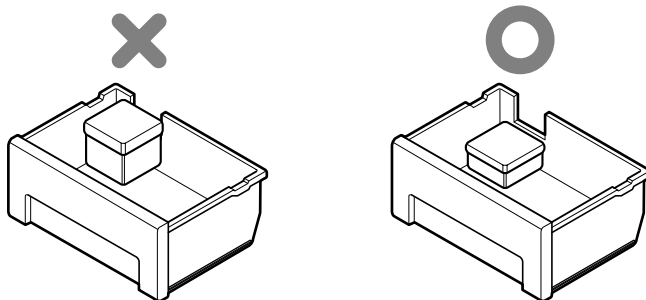

### Poznámka

Ak chladnička s mrazničkou stojí na teplom a vlhkom mieste, často otvárate dvere, alebo v nej uskladňujete veľa zeleniny, môže ostať zarosená. To však nemá vplyv na činnosť spotrebiča. Zrazenú vodu odstráňte handričkou bez čistiacich prípravkov.

## Všeobecné informácie

### Výpadok prúdu

- 1 až 2 – hodinový výpadok prúdu nijako neuškodí uskladneným potravinám. Snažte sa zabrániť častému otváraniu a zatváraníu dverí.

### Pri pohybovaní

- Vyberte jedlo z chladničky s mrazničkou a poriadne zafixujte páskou jej pohyblivé časti.
- Skôr ako pohnete chladničkou s mrazničkou, točte nastaviteľnými skrutkami, pokým sa nezastavia. Ináč môžu poškrabať podlahu, alebo zabrániť pohybu.

### Antikondenzačná trubica

- Antikondenzačná trubica sa nachádza okolo prednej strany chladničky s mrazničkou a taktiež medzi chladiacim a mraziacim priestorom, aby tak zabránila zrážaniu vody.
- Najmä po inštalácii, alebo keď je teplota okolia vysoká, môže byť chladnička s mrazničkou môže byť horúca, čo je celkom normálne.

Antikondenzačná trubica

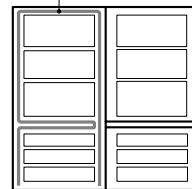



### Výmena žiarovky

1. Odpojte napájací kábel.
2. Dajte dolu kryt lampy tak, že zatlačíte na jeho zadný výbežok.
3. Vyberte žiarovku točením v protismere hodinových ručičiek a vymeňte ju za novú.
4. Pri namontovaní použite opačný postup ako pri odmontovaní.  
Náhradná žiarovka musí byť ekvivalent pôvodnej.



### ⚠ Upozornenie

- Aby ste zabránili elektrickým iskrám, skontrolujte o-kružok vyrobený z gumy.
- Ak lampa dlho svieti, nedotýkajte sa jej. Môže byť veľmi horúca.

### Poznámka

- Maximálny výkon žiarovky je 30W.
- Ak dvere ostanú otvorené, svetlo bude svietiť 7 minút, potom sa vypne kvôli bezpečnosti. (Ak znovu otvoríte dvere, svetlo sa rozsvieti.)

### Výmena strany otvárania dverí

- Chladnička s mrazničkou je navrhnutá s obojstrannými dverami, ktoré môžete otvárať buď zľava alebo sprava podľa toho, ako to vyhovuje dizajnu vašej kuchyne.

### ⚠ Upozornenie

Pri zmene strany otvárania dverí musíte ohlásiť servisného zástupcu.

### Čistenie

#### Pred čistením

Uistite sa, či ste spotrebič odpojili z elektriny.

#### Vonkajšok

Špongiou horúcou vodou alebo čistiacim saponátom vyčistite vonkajšok chladničky s mrazničkou. Ak použijete saponát, pretrite potom chladničku čistou a vlhkou handrou.

#### Vnútrajšok

Ako hore uvedené.

#### Po čistení

Skontrolujte, či napájací kábel nie je poškodený a či zástrčka nie je prehriata a zle zapojená v zásuvke.

#### Varovanie

Po každom umytí spotrebiča vodou ho poriadne vyutierajte handrou do sucha.

Nepoužívajte drsné prostriedky, petrolej, benzín, riedidlo, chlorovodík, vriacu vodu, ostrú kefu atď., pretože by mohli poškodiť časti chladničky s mrazničkou.

### Mriežka a odkvapkávajúca tácka

1. Deravú časť mriežky vyberte prstom.
2. Čistou handrou utrite kvapky vody v okolí dverí a na odkvapkávači.

### Vonkajší automat

Na automate a dávkovači utrite handrou kvapky vody.

### Vodná nádržka

1. Vodnú nádržku zdvihnete stlačením fixovacej páčky na jej spodnej strane a potom ju vyberte.
2. Po odstránení krytu z veľkej nádržky, ju zvnútra aj zvonka vypláchnite a očistite pomocou neutrálneho čistiaceho prostriedku.

### Veko malej a veľkej nádržky

Vyčistite a vypláchnite veko malej a veľkej nádržky použitím neutrálnych čistiacich prostriedkov. Je vhodné použiť malú kefku, špeciálne na čistenie drážkových častí veka nádoby.

### Ventilový mechanizmus

Vyčistite a vypláchnite VENTILOVÝ MECHANIZMUS použitím malej kefky. Čistite ho vtedy, keď je jeho spodná časť v činnosti. Tesniacu gumu, ktorú ste kvôli čisteniu vybrali, vždy zafixujte na správne miesto.

Predtým ako zavoláte servis, preštudujte si túto kapitolu. Môžete tak ušetriť čas, ale i výdavky. Tento zoznam zahŕňa prípady, ktoré nie sú výsledkom chybnnej práce alebo materiálov použitých v spotrebiči.

### Problém

### Možné príčiny

Chladnička s mrazničkou nefunguje

- **Zástrčka je asi odpojená zo zásuvky.**  
Pevne ju zapojte.
- **Domáca poistka sa vypálila, alebo chybu spôsobilo rušenie elektrického obvodu.**  
Skontrolujte a/alebo vymeňte poistku a eliminujte rušenie elektrického obvodu.
- **Prerušenie dodávky prúdu.**  
Skontrolujte domáce svietidlá.

Teplota chladiaceho a mraziaceho priestoru je príliš vysoká

- **Kontrolka teploty nie je nastavená na vhodnú pozíciu.**  
Vráťte sa k časti – Kontrola teploty
- **Spotrebič je umiestnený blízko zdroja tepla.**
- **Teplé počasie – časté otváranie dverí.**
- **Dvere ponechané dlho otvorené.**
- **Konštrukcia držiaca dvere je otvorená alebo blokuje vetracie otvory v mraziacom priestore.**

Vibrácie, rachot, Veľký hluk

- **Podlaha, na ktorej stojí chladnička s mrazničkou môže byť nerovná, alebo spotrebič nie je stabilný.**  
Narovnajte ho pootočením nastaviteľných skrutiek.
- **Nepotrebné predmety umiestnené vzadu v chladničke.**

Námraza alebo ľadové kryštáliky na zmrazenom jedle

- **Dvere, alebo konštrukcia držiaca dvere, mohli ostať pootvorené.**
- **Veľmi časté alebo veľmi dlhé otváranie dverí.**
- **Námraza vo vnútri konštrukcie je normálny.**

Zarosenie povrchu

- **Tento jav sa pravdepodobne vyskytuje na vlhkom mieste.**  
Kvapky vody utrite suchou utierkou.

Problém	Možné príčiny
Hromadenie vlhkosti vo vnútri	<ul style="list-style-type: none"><li>• <b>Veľmi časté alebo veľmi dlhé otváranie dverí.</b></li><li>• Pri otváraní dverí vo vlhkom počasí vzduch vnáša vlhkosť dovnútra.</li></ul>
Chladnička zapácha	<ul style="list-style-type: none"><li>• Jedlá so silným zápachom by mali byť uzavreté alebo zabalené.</li><li>• Skontrolujte, či sa jedlo nepokazilo.</li><li>• Vnútrajšok potrebuje vyčistiť. Vráťte sa k časti – Čistenie</li></ul>
Dvere sa poriadne nezatvárajú	<ul style="list-style-type: none"><li>• <b>Krabičky s jedlom, môžu zabrániť zatváraniu dverí.</b> Premiestnite krabičky s jedlom, ktoré zabraňujú zatváraniu dverí.</li><li>• <b>Chladnička s mrazničkou nie je stabilizovaná.</b> Prispôbte nastaviteľné skrutky.</li><li>• <b>Podlaha, na ktorej stojí chladnička s mrazničkou môže byť nerovná, alebo spotrebič nie je stabilný.</b> Pomocou nastaviteľných skrutiek trochu zdvihnite prednú časť spotrebiča.</li></ul>
Vnútorne osvetlenie nefunguje	<ul style="list-style-type: none"><li>• <b>V zásuvke nie je elektrický prúd.</b></li><li>• <b>Žiarovka potrebuje vymeniť.</b> Vráťte sa k časti – Výmena žiarovky.</li></ul>

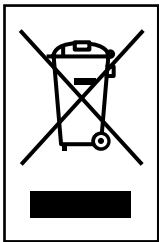

## LIKVIDÁCIA VÁŠHO STARÉHO PRÍSTROJA

1. Keď sa na produkte nachádza tento symbol prečiarknutej smetnej nádoby s kolieskami, znamená to, že daný produkt vyhovuje európskej Smernici č. 2002/96/EC.
2. Všetky elektrické a elektronické produkty by mali byť zlikvidované oddelene od komunálneho odpadu prostredníctvom na to určených zberných zariadení, ktoré boli ustanovené vládou alebo orgánmi miestnej správy.
3. Správnou likvidáciou starých zariadení pomôžete predchádzať potenciálnym negatívnym následkom pre prostredie a ľudské zdravie.
4. Podrobnejšie informácie o likvidácii starých zariadení nájdete na miestnom úrade, v službe na likvidáciu odpadu alebo u predajcu, kde ste tento produkt zakúpili.