



FRIDGE-FREEZER

User's Guide

Please read this User's Guide carefully before operating and keep it handy for reference at all times.

FRIGORÍFICO CONGELADOR

Guía del usuario

Lea esta guía del usuario con atención antes de utilizar la unidad y manténgala a mano para consultas posteriores.

FRIGORÍFICO - CONGELADOR

Manual do Utilizador

Por favor leia cuidadosamente este Manual do Utilizador antes da primeira utilização e mantenha-o à mão para poder consultá-lo sempre que necessário.

Lea detenidamente el contenido de esta tarjeta de Garantía

Tabla De Contenidos

Introducción	Registro	38
	Medidas de Seguridad Importantes	38
	Identificación de las piezas	50
Instalación	Instalación	51
	Puesta en marcha	51
Funcionamiento	Control de Temperatura	52
	Compartimento especial	54
	Congelación super rápida	55
	Vacaciones	56
	Auto comprobación	57
	Bloqueo	57
	On/Off	57
	Luz Vita	57
	Alarma de la puerta	58
	Producción de hielo	58
	Homebar	59
	Descongelación	59
	Dispensador de agua	60
Rejilla para el vino	62	
Recomendaciones relativas al almacenamiento de alimentos	Almacenamiento de alimentos	63
Cuidado y mantenimiento	Información general	65
	Sustitución de la luz	66
	Cambio de la posición de la puerta	66
	Limpieza	67
Localización y reparación de averías	Localización y reparación de averías	69

Introducción

Registro

El modelo y el número de serie figuran en la parte de atrás de este aparato. Este número fue asignado especialmente para este aparato y no está disponible para otros. Se aconseja indicar los datos que se solicitan a continuación y guardar esta guía como registro permanente de su compra.

Fecha de Compra : _____

Distribuidor : _____

Dirección del Distribuidor : _____

Nº de Teléfono del Distribuidor : _____

Nº de Modelo : _____

Nº de Serie : _____

Medidas de Seguridad Importantes

PRECAUCIONES BÁSICAS DE SEGURIDAD

Esta guía contiene muchos mensajes de seguridad importantes. Lea y cumpla siempre estos mensajes de seguridad.

▲ Éste es el símbolo de alerta de seguridad. Este símbolo le avisa de mensajes de seguridad que le informan de peligros que pueden causar la muerte o daños a usted, a otras personas o al producto. Todos los mensajes de seguridad vendrán precedidos por el símbolo de alerta de seguridad y la palabra señalizadora de peligro PELIGRO, ADVERTENCIA o PRECAUCIÓN. Estas palabras significan:

▲ PELIGRO Si no cumple con las instrucciones correrá peligro de muerte o de lesiones graves.

▲ ADVERTENCIA Si no sigue las instrucciones puede correr peligro de muerte o de lesiones graves.

▲ PRECAUCIÓN Indica una situación peligrosa inminente que, si no se evita, podría causar lesiones menores o moderadas, o sólo daños al producto.

Todos los mensajes de seguridad identificarán el peligro, le informarán de cómo reducir la posibilidad de lesiones y de qué puede pasar si no se cumplen las instrucciones.

Medidas de Seguridad Importantes

⚠️ ADVERTENCIA

Para reducir el riesgo de incendio, descarga eléctrica o lesiones personales al usar este producto, deberán cumplirse estas precauciones de seguridad básicas, entre las que se incluyen las que figuran a continuación. Lea todas las instrucciones antes de usar este aparato.

1. Al conectar el aparato

Debe utilizarse una toma exclusiva.

- Utilizar distintos aparatos con una misma toma podría causar incendios.
- El interruptor diferencial eléctrico podría dañar los alimentos y podría producirse una fuga en el dispensador.



No coloque el enchufe de alimentación con el extremo hacia arriba, ni permita que el enchufe quede aplastado en la parte posterior del refrigerador.

Podría entrar agua en el enchufe y provocar incendios o descargas eléctricas.

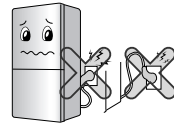

No permita que el cable de alimentación se doble o que quede aplastado por un objeto pesado.

Podría dañar el cable de alimentación y provocar incendios o descargas eléctricas.



No alargue o modifique la longitud del cable de alimentación.

Dañar el cable de alimentación podría causar descargas eléctricas o incendios.



Desconecte el cable de alimentación durante la limpieza, manejo o sustitución de la lámpara interior del refrigerador.

- Podría provocar descargas eléctricas o daños.
- Cuando sustituya la lámpara interior del refrigerador, asegúrese de no retirar el anillo de plástico que evita chispas eléctricas en la toma de corriente.

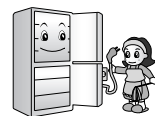

Medidas de Seguridad Importantes

No tire del cable o toque el enchufe con las manos mojadas.

Podría provocar descargas eléctricas o daños.

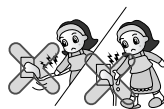

Elimine el agua o el polvo del enchufe de alimentación e introdúzcalo con los extremos de las clavijas correctamente conectados.

El polvo, el agua o una conexión inestable podrían causar incendios o descargas eléctricas.

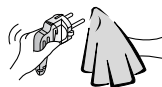

Asegúrese de tener una conexión a tierra correcta.

Una conexión a tierra incorrecta podría provocar averías y descargas eléctricas.

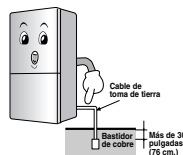

Si el cable, el enchufe o la toma de alimentación se encuentran en mal estado, no los utilice.

Podría provocar descargas eléctricas o cortocircuitos que a su vez podrían provocar incendios.

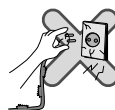

2. Al utilizar el refrigerador

No coloque objetos pesados o peligrosos (recipientes con líquido) encima del refrigerador.

Al abrir o cerrar la puerta podrían caer y provocar daños, incendios o descargas eléctricas.



No se cuelgue de la puerta, de los estantes de la puerta, de la barra hogar del congelador ni de la cámara frigorífica.

Podría hacer caer el refrigerador o dañarse las manos. En particular, no permita que los niños hagan lo mencionado.



Medidas de Seguridad Importantes

No instale el refrigerador en un lugar húmedo o donde pueda caer lluvia.

El deterioro del aislamiento de las piezas eléctricas podría provocar una fuga eléctrica.



No utilice o almacene en el refrigerador materiales inflamables como éter, benceno, alcohol, medicina, gas a baja presión, pulverizadores o cosméticos.

Podría provocar explosiones o incendios.

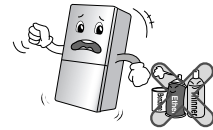

No coloque velas encendidas en el refrigerador para desodorarlo.

Podría provocar explosiones o incendios.



No almacene medicinas o materiales químicos en el refrigerador.

Si se almacena un material que requiere una temperatura específica, se podría deteriorar o producir una reacción no esperada y provocar peligros.



No utilice pulverizadores inflamables cerca del refrigerador.

Podría producirse un incendio.



Medidas de Seguridad Importantes

Evite los aparatos de calefacción.

Podría producirse un incendio.



No coloque floreros, tazas, cosméticos, medicinas u otros recipientes con agua encima del refrigerador.

Podrían provocar incendios, descargas eléctricas o daños al caerse.

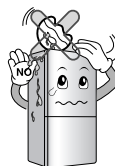

En caso de que el refrigerador quedara sumergido, compruébelo antes de utilizarlo.

Podría provocar descargas eléctricas o daños.



Si se produce un escape de gas, no toque el refrigerador ni la toma de corriente y ventile la habitación de inmediato.

- Una chispa podría provocar un incendio en ese caso.
- Debido a que el refrigerador utiliza gas natural (isobuteno, R600a) como refrigerante respetuoso con el medio ambiente, incluso una pequeña cantidad (80-90g) es inflamable. Si se produce un escape de gas debido a daños graves durante la entrega, la instalación, o durante la utilización del aparato, una sola chispa podría provocar un incendio.

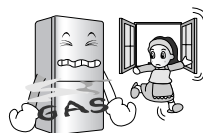

No pulverice agua en la parte interior o exterior del aparato ni lo limpie con benceno o disolvente.

El deterioro del aislamiento de las piezas eléctricas podría provocar descargas eléctricas o incendios.

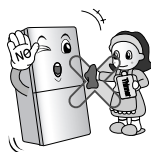

Medidas de Seguridad Importantes

Si detecta olores extraños o humo procedente del refrigerador, desconecte el enchufe de alimentación de inmediato y contacte con el centro de servicio.

Podría producirse un incendio.

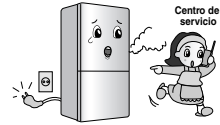

Permita sólo al técnico cualificado desmontar, reparar o modificar el refrigerador.

De lo contrario, podrían producirse daños, descargas eléctricas o incendios.

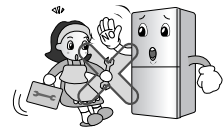

No utilice el refrigerador para uso no doméstico (almacenamiento de medicinas o material de pruebas, en un barco, etc.).

Podría causar peligro de incendios, descargas eléctricas, deterioro del material almacenado o reacciones químicas.

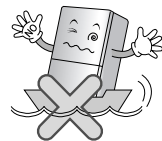

Antes de colocar el refrigerador, retire el material de embalaje de la puerta.

De lo contrario, un niño podría quedar encerrado.



Coloque el refrigerador en una superficie sólida y nivelada.

Si coloca el refrigerador en un lugar inestable, al abrir y cerrar la puerta podría caérsele encima y provocarle la muerte.



Medidas de Seguridad Importantes

No introduzca las manos ni barras de metal en la salida de refrigeración, en la cubierta, en la parte inferior del refrigerador, o en la rejilla de ventilación de la parte posterior.

Podría provocar descargas eléctricas o daños.



Quando desee desechar el refrigerador contacte con el servicio de recogida.

Cuando desee desechar grandes aparatos electrónicos o muebles, es recomendable que contacte con un servicio de recogida.

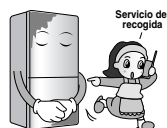

⚠ PRECAUCIÓN

Si no cumple este consejo su casa o muebles pueden sufrir daños. Tenga precaución siempre.

No toque los alimentos o los recipientes en el congelador con las manos húmedas.

Esto puede causar congelación de los miembros.



Espera un mínimo de 5 minutos para volver a conectar el enchufe.

De lo contrario, podría fallar el funcionamiento del congelador.



No coloque botellas en el congelador.

Al congelarse el contenido podría romperse la botella y provocar daños.



Retire el enchufe cogiéndolo por el extremo del enchufe y sin tirar del cable.

Podría producirse una descarga eléctrica o un cortocircuito y causar un incendio.



Medidas de Seguridad Importantes

No instale el refrigerador en un lugar húmedo o donde pueda caer lluvia.

El deterioro del aislamiento de las piezas eléctricas podría provocar una fuga eléctrica.



No introduzca las manos en la parte inferior del refrigerador.

La placa de hierro de la parte inferior podría provocar daños.



Transporte el refrigerador con el tirador hacia arriba y la parte inferior hacia abajo.

De lo contrario, se le podrían resbalar las manos y herirse.

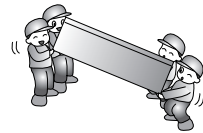

Tenga cuidado al abrir o cerrar las puertas del refrigerador, ya que podría dañar a las personas que se encuentren cerca del aparato.

La apertura o cierre de las puertas podría atrapar pies o manos, o un niño se podría herir con una esquina.

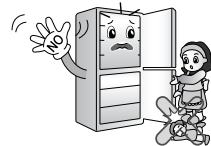

No coloque animales vivos en el interior del refrigerador.

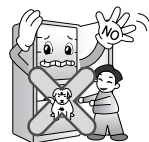

Advertencias

Medidas de Seguridad Importantes

⚠ Advertencia

- Este frigorífico-congelador no debe utilizarse hasta que se haya instalado y colocado adecuadamente de acuerdo con las Instrucciones de instalación.
- No desenchufe nunca su frigorífico-congelador tirando del cable de potencia. Agarre siempre el enchufe con fuerza y tire de la toma de corriente.
- Cuando separe su electrodoméstico de la pared, tenga cuidado de no enrollar o deteriorar el cable de potencia.
- Una vez que su frigorífico-congelador esté en funcionamiento, no toque las superficies frías del compartimento del congelador, especialmente cuando las manos estén húmedas o mojadas, ya que la piel puede adherirse a estas superficies tan frías.

Medidas de Seguridad Importantes

No utilice prolongadores

Si es posible, conecte el frigorífico-congelador a una toma de corriente individual para impedir que éste y otros aparatos o las luces domésticas provoquen una sobrecarga.

Accesibilidad de enchufe de suministro

El enchufe de suministro del refrigerador-congelador debe estar ubicado en una posición de fácil acceso para la desconexión rápida en caso de emergencia.

Substitución de suministro flexible

Si el flexible hizo daño, debe consultar a la agencia de servicios o a la productora para evitar el peligro.

Peligro

Para evitar que los niños queden atrapados en su antiguo frigorífico, retire sus puertas antes de tirarlo y deje las parrillas en su sitio para que los niños no puedan meterse dentro fácilmente.

Inflamables

No almacene ni use gasolina u otros productos inflamables cerca de este electrodoméstico u otros.

Conexión a tierra

En caso de un corto-circuito, la conexión a tierra reduce el riesgo de un electrochoque ya que proporciona a la corriente eléctrica un cable de descarga. Para evitar un posible electrochoque, este aparato debe estar conectado a tierra. Un uso inadecuado del enchufe de conexión puede dar lugar a un electrochoque. Acuda a un electricista cualificado o a personal de mantenimiento si no entiende totalmente las instrucciones relativas a la conexión a tierra o si no está seguro de que el aparato está debidamente conectado a tierra.

⚠ Advertencia

Medidas de Seguridad Importantes

- ⚠ Mantenga las aperturas de la vibración, en el cercado o en la estructura incorporada del aparato, despejado de la obstrucción.
- ⚠ No utilice aparatos mecánicos u otros para acelerar el proceso de descongelación, fuera de los aquellos recomendados por el fabricante.
- ⚠ No dañe el circuito del refrigerante.
- ⚠ No utilice aparatos eléctricos dentro del compartimiento de almacenamiento de los alimentos, al menos que ellos sean de tipo recomendado por el fabricante.
- ⚠ El refrigerante y el gas de la ventilación de aislamiento usados en el aparato requiere de los procedimientos de disposición especial. Al disponerlo, por favor consulte con el agente de servicio o con personal similarmente calificado.



Este aparato contiene una pequeña cantidad de refrigerante isobutano (R600a), gas natural con una alta compatibilidad medioambiental, pero también es combustible. Tenga cuidado al transportar e instalar el aparato para asegurar que no se dañen las piezas del circuito refrigerador. El refrigerante que escape de los tubos se puede incendiar o provocar daños en los ojos. Si se detecta algún escape, evite acercarse a llamas o fuentes de ignición y ventile durante unos minutos la habitación en la que está el aparato.

Si se produce un escape en los circuitos refrigeradores y para evitar que aparezca una mezcla de aire de gas inflamable, el tamaño de la habitación en la que se ubique el aparato deberá depender de la cantidad de refrigerante que se utilice. La habitación debe tener 1m² por cada 8 gr. de refrigerante R600a que haya en el aparato. La cantidad de refrigerante existente en el aparato aparece en la placa de identificación que se encuentra en el interior.

No encienda el aparato si parece tener muestras de daños. Consulte con el distribuidor si se le plantean dudas.

Medidas de Seguridad Importantes

⚠ Atención

- No introduzca el enchufe si la toma de corriente de la pared está suelta.
Se podrían producir sacudidas eléctricas o incendios.
- No desconecte nunca el frigorífico tirando del cable de alimentación. Tire siempre del enchufe con fuerza sacándolo de la toma de corriente de la pared.
Se podría desconectar un cable y producirse un cortocircuito.
- No utilice trapos mojados o húmedos para limpiar el enchufe. Quite los elementos extraños de las clavijas del enchufe.
De lo contrario, existe el peligro de que se produzcan incendios.
- Cuando desconecte el aparato, espere al menos cinco minutos antes de volver a conectarlo a la toma de corriente.
El funcionamiento irregular del congelador podría causar daños materiales.
- Si no va a utilizar el aparato durante un largo período de tiempo, tire del enchufe de la pared.
Se pueden producir incendios debido al deterioro del aislamiento.
- No permite que los niños toquen o jueguen con el panel de control ubicado en la parte delantera del aparato.
- El refrigerante utilizado para el frigorífico/congelador y los gases del material de aislamiento se deben desechar conforme a unos procedimientos especiales. Compruebe que los tubos de la parte trasera del aparato están dañados antes de desecharlos.

Identificación de las piezas

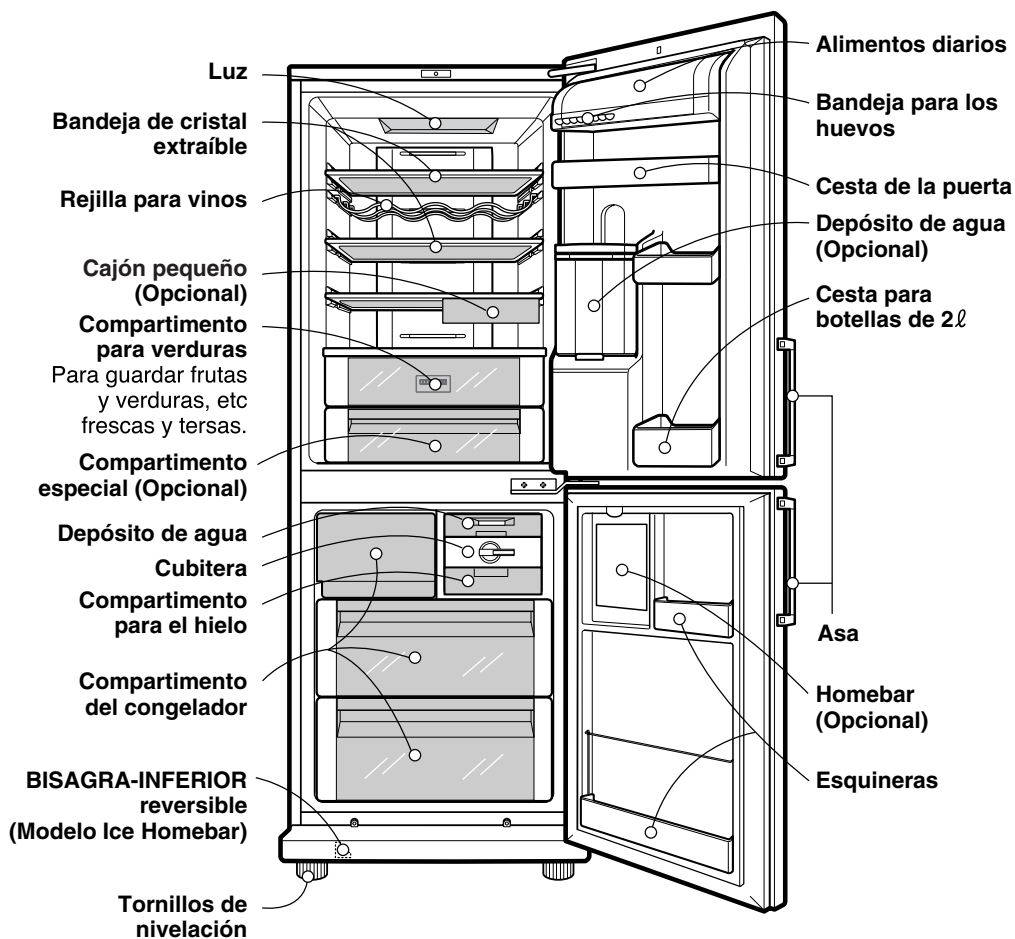

Nota

Es posible que su unidad no cuente con algunas partes, ya que sólo se utilizan en ciertos modelos. (Por ejemplo, el compartimento especial no se incluye para todos los modelos).

Instalación

1. Busque un lugar apropiado.
Coloque su frigorífico-congelador donde tenga un acceso fácil.
2. Evite colocar el aparato cerca de fuentes de calor, luz del sol directa o humedad.
3. Para asegurar la correcta circulación del aire alrededor del frigorífico/congelador, mantenga el espacio libre suficiente en ambos lados, así como en la parte superior, y mantenga la unidad a al menos 2 pulgadas (5 cm.) de la pared posterior.
4. Para evitar vibraciones, asegúrese de que el aparato está perfectamente nivelado. Si es el suelo no es uniforme, adapte los tornillos reguladores para compensar la falta de uniformidad.
La parte frontal debe estar ligeramente más alta que la parte de atrás para facilitar el cierre de la puerta. Los tornillos reguladores se pueden girar fácilmente inclinando ligeramente el aparato. Gire los tornillos reguladores en sentido (➡) contrario a las agujas del reloj para elevar el aparato y en el mismo sentido (⬅) de las agujas del reloj para bajarlo.
5. Limpie su frigorífico-congelador completamente y retire todo el polvo acumulado durante el envío.
6. Instale los accesorios, como la caja para los cubos de hielo, en su lugar apropiado. Se embalan juntos para impedir que se deterioren durante el envío.
7. Conecte el cable de alimentación (o enchufe) a la toma de corriente. No utilice la misma toma de corriente para otros aparatos.

Puesta en marcha

Una vez que su frigorífico-congelador esté instalado, deje que se estabilice durante 2-3 horas a una temperatura de Funcionamiento normal antes de introducir en él alimentos frescos o congelados.

Si se desconecta la clavija de toma de corriente, espere 5 minutos antes de la nueva puesta en marcha.

Su frigorífico-congelador ya está listo para su uso.

Control De Temperatura

El frigorífico congelador dispone de controles que permiten la regulación de temperatura de los compartimentos del frigorífico y del congelador.

Display del control de temperatura

Ajuste de temperaturas y funciones

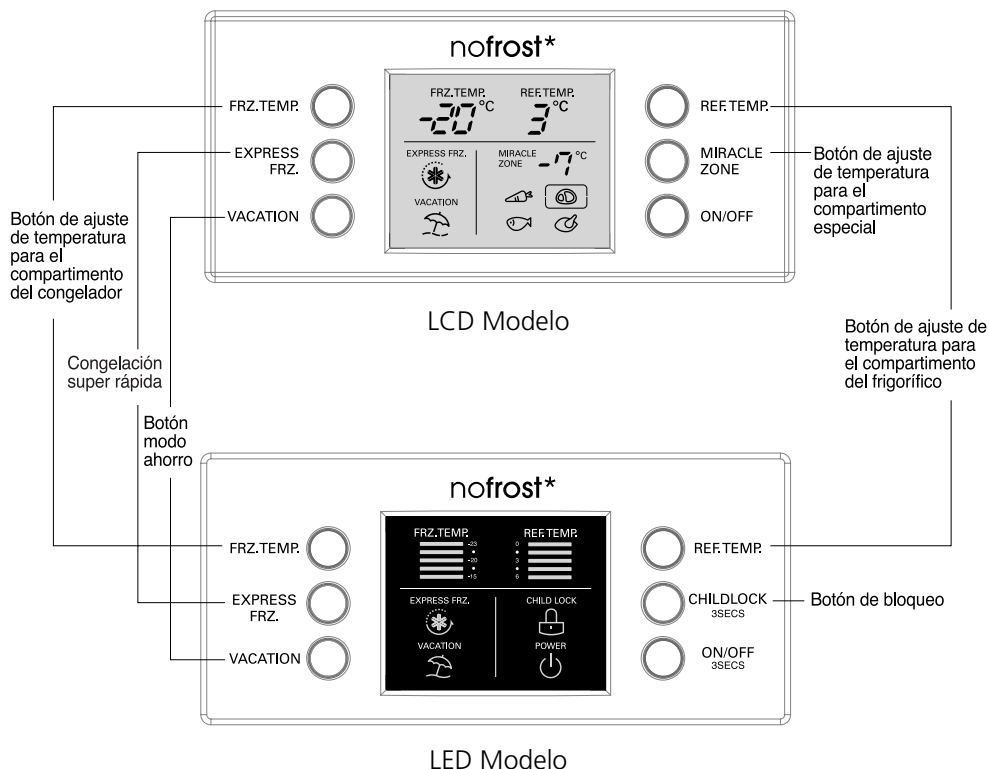

Nota

Todas las funciones de ajuste del modelo LCD al pulsar los botones.

Ajuste de la temperatura del compartimento del frigorífico y congelador

- La temperatura inicial del compartimento del congelador y del frigorífico es -20°C y 3°C respectivamente. Ahora podrá ajustar la temperatura de los compartimentos como desee.

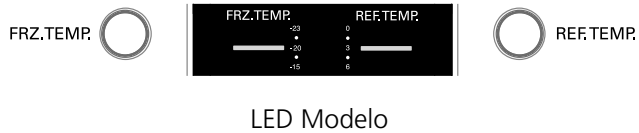
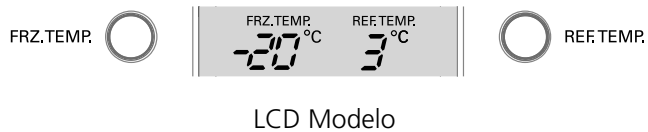

Nota

La temperatura interna actual variará dependiendo del estado de la comida, ya que la temperatura indicada es la temperatura a la que se pretende llegar y no la temperatura actual del frigorífico.

El funcionamiento del frigorífico será débil al principio. Ajuste la temperatura como se ha indicado anteriormente después de utilizar al mínimo el frigorífico durante 2~3 días.

Temperatura del compartimento especial (Opcional)

- Pulsando este botón, se pueden almacenar verduras, frutas (a una temperatura de conservación relativamente baja) u otros alimentos como carne para descongelar, pescado crudo, etc.

Utilización

- Se puede elegir el intervalo de temperatura dependiendo de los alimentos almacenados.

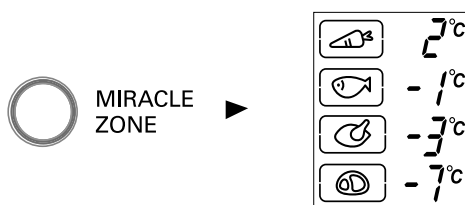

- Existen 4 intervalos de temperatura: 2°C, -1°C, -3°C, y -7°C.

Las verduras y frutas y los alimentos de almacenamiento en frío que necesitan humedad y carnes y pescados se pueden almacenar más frescos dependiendo de los alimentos almacenados.

Congelación super rápida

- Seleccione esta función para congelar rápidamente.
- Esta función se utiliza si desea congelar alimentos de forma rápida. Pulse el botón EXPRESS FRZ. (supercongelador) una vez, y este modo de congelación rápida se activará con la luz encendida.
- La función de EXPRESS FRZ. estará activa durante 3 horas. Cuando finaliza, pasa de forma automática al estado normal. Si desea interrumpir este modo, pulse el botón EXPRESS FRZ. de nuevo, la luz se apagará y el modo de EXPRESS FRZ. se interrumpirá volviendo al estado normal.



LCD Modelo



LED Modelo

- La flecha permanecerá si está encendido después de parpadear cuatro veces al seleccionar este modo.

Vacaciones

- Esta función resulta especialmente útil cuando se vaya de vacaciones, ya que el frigorífico congelador funciona en modo de ahorro de energía reduciendo el consumo al máximo. Pulse el botón "VAC" para activar esta función y púselo de nuevo para desactivarla.



LCD Modelo



LED Modelo

Nota

Cuando el modo de vacaciones está encendido, el resto de botones no funcionarán.

Cuando regrese de las vacaciones, pulse el botón de desactivación de este modo para que el resto de botones vuelvan a funcionar y el frigorífico vuelva a la temperatura anteriormente establecida.

Auto comprobación

- Esta función detecta automáticamente si se producen fallos cuando el frigorífico está en uso.
- Si el fallo se produce en el producto, no funciona al pulsar los botones y no realiza un funcionamiento normal, no desconecte el frigorífico y contacte inmediatamente con el centro de reparaciones local.
- Si el frigorífico se desconecta, el técnico de reparaciones tardará mucho tiempo en detectar el fallo.

Bloqueo

Para el modelo LED

- Al pulsar este botón, se interrumpirá el funcionamiento de otros botones.
- "Locking" para bloqueo o "Un-Locking" para desbloqueo se repite cuando se pulsa el botón LOCK de bloqueo. (Para "bloquearlo" pulse el botón "BLOQUEO" durante 3 segundos. Para "desbloquearlo" pulse el botón "BLOQUEO" durante 1 segundo).
- Al activar "LOCK", el resto de botones no funcionará cuando se pulsen.



CHILD
LOCK



Al seleccionar
"LOCK"



Al seleccionar
"UNLOCK"

On/Off (Encendido/Apagado)

- El frigorífico se enciende o se apaga al pulsar este botón.
- Se enciende o se apaga cada vez que pulse el botón ON/OFF. [Para apagarlo ("OFF") pulse el botón ON/OFF durante 3 segundos. Para encenderlo ("ON") pulse el botón "ON/OFF" durante 1 segundos.]

Luz Vita (Opcional)

- El indicador LED funciona automáticamente durante todo el día. Éste permite la fotosíntesis de las verduras.

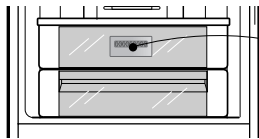

Luz Vita
(Los indicadores LED se encuentran en la parte trasera del cajón para verduras)

- Mirar a la salida de láser utilizando ciertos instrumentos ópticos (como telescopios, binoculares, gafas o amplificadores) puede dañar la vista.
- Los indicadores LED funcionan automáticamente. No tape dichos indicadores. Contacte con un técnico de servicio cualificado en caso de fallo en estos indicadores.

⚠ Atención

- El uso de controles o ajustes o la implementación de procedimientos diferentes a los especificados en el presente documento puede ocasionar una exposición a la radiación perjudicial.

Alarma de la puerta

- Cuando se deja la puerta del frigorífico abierta cierto tiempo, sonará una alarma. Póngase en contacto con el centro de reparaciones local si la alarma sigue sonando después de cerrar la puerta.

Producción de hielo

- Saque el depósito de agua, llénelo y vuelva a colocarlo en su lugar.

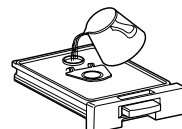
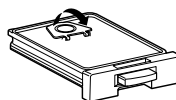
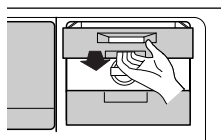

- Si cierra la puerta del congelador o si pulsa el botón del depósito de agua, ésta se caerá al compartimento de hacer hielo.

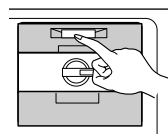

- Al girar el dispositivo de separación del hielo, el hielo caerá en el cajón correspondiente del compartimento destinado a este fin.

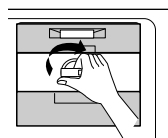

Nota

- Si el dispositivo de separación del hielo comienza a girar antes de que el hielo esté totalmente formado, el agua aún sin congelar caerá al compartimento junto con el hielo por lo que en vez de cubitos se formarían bloques.
- Saque del compartimento el hielo a utilizar, pero nunca añada agua directamente para que se congele. Esto podría conllevar a la rotura del compartimento durante su congelación.
- Cuando el compartimento esté lleno, su diseño permitirá que el hielo vaya cayendo hacia la parte inferior, en caso de no extraer el cajón. Tenga cuidado y evite almacenar el hielo durante períodos prolongados.

Homebar (Opcional)

- Presione el punto superior del homebar hasta que se escuche el sonido de "comprobación".
- Tras abrir el homebar, puede utilizar el compartimento y el cajón del hielo.

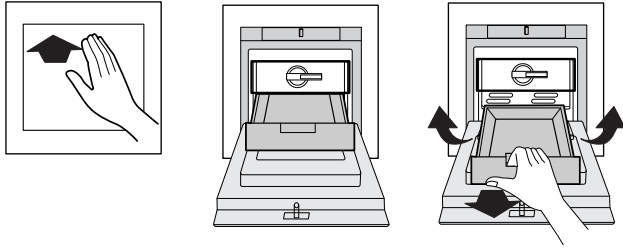

⚠ Atención

- Nunca coloque objetos pesados en la puerta del homebar ni permita que los niños se cuelguen de ésta. (No sólo podría dañarse la unidad sino que los niños también podrían sufrir daños).

Descongelación

- La descongelación se produce de forma automática.
- El agua descongelada fluye hacia abajo hasta la bandeja de evaporación y se evaporará automáticamente.

Dispensador De Agua (Opcional)

Características

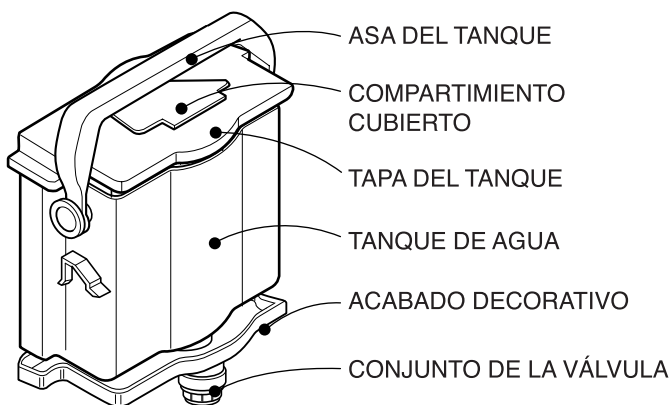
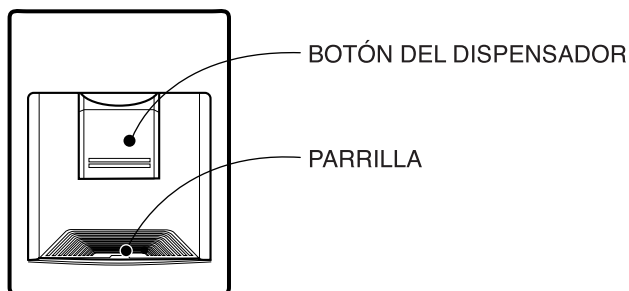

Instalación

- Monte el CONJUNTO DE LA VÁLVULA cuando la haya ajustado correctamente en el ORIFICIO DE LA PUERTA.

Llenado del TANQUE DE AGUA

1. Gire el ASA del tanque hacia atrás con el TANQUE DE AGUA instalado en la PUERTA. Abra la CAJÓN CON TAPA y rellene con agua utilizando una tetera.

* Vierta el agua mirando al cristal de la parte delantera del TANQUE DE AGUA

* Puede verter agua hasta alcanzar 3ℓ.

2. Presione y ajuste la CAJÓN CON TAPA.
3. Ajuste el ASA DEL TANQUE en su posición adecuada después de verter el agua.

Llenado de la botella de polietileno

1. Inserte el conjunto de la válvula en el tapón de la botella de poliuretano.
(Altura de la botella: Inferior a 310mm)

2. Coloque la botella de poliuretano en la puerta.
3. En la parte superior de la botella, realice un agujero para la circulación del aire.

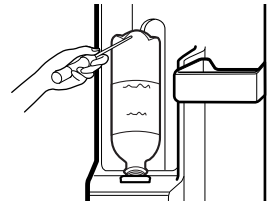

⚠ Atención

Cuando proceda a colocar el conjunto de la válvula, hágalo después de revisar si la empaquetadura elástica interior está correctamente ensamblada o no.

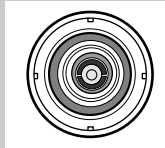

O

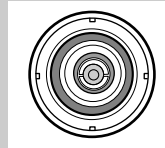

X

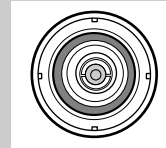

X

BEBIDA

1. Pulse el botón del dispensador con un vaso.
2. Al pulsar el botón, el agua del interior del dispensador sale.
3. Debe retirar el vaso con cuidado desde el botón de forma que el agua no caiga.

⚠ Atención

No vierta otro tipo de líquidos (leche, zumo, refrescos, etc.) que no sea agua. No vierta concretamente líquidos que sean granulados (puede provocar fallos de funcionamiento).

Rejilla para el vino (opcional)

- Se pueden guardar botellas lateralmente con la esquinera para vinos. Después podrá darle la vuelta a la rejilla y colocarla sobre la bandeja. Así habrá más espacio en la bandeja.

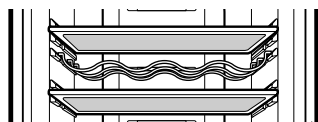

Ej.) en uso

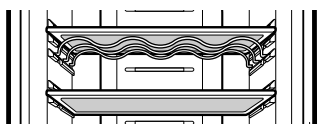

Ej.) sin usar

Almacenamiento De Alimentos

▲ Atención

- No almacene alimentos que se estropeen fácilmente a bajas temperaturas, como el plátano y el melón.
- Deje enfriar la comida caliente antes de guardarla. Si se guarda comida caliente en el frigorífico-congelador, se pueden estropear otros alimentos y además el consumo de energía es mucho mayor.
- Para almacenar alimentos, utilice recipientes con tapas. Esto impide que se evapore la humedad y contribuye a mantener el sabor y el valor nutritivo de los alimentos.
- No bloquee con comida los tubos ventiladores. La circulación constante de aire frío mantiene uniforme la temperatura del frigorífico-congelador.
- No abra la puerta constantemente. Cuando se abre la puerta entra aire caliente en el frigorífico-congelador y esto conlleva un aumento de la temperatura.
- No guarde demasiados alimentos en las baldas de la puerta, ya que esto puede impedir que la puerta se cierre totalmente.
- No ponga botellas en el compartimento del congelador ya que cuando se congelan pueden estallar.
- No vuelva a congelar comida que ha sido descongelada. Esto hace que los alimentos pierdan sabor y valor nutritivo.
- No guarde productos farmacéuticos, materiales científicos u otros productos sensibles a la temperatura en el frigorífico.
No se deben guardar en el frigorífico los productos sujetos a estrictos controles de temperatura.

- Si desea congelar rápidamente nuevos alimentos, colóquela en el cajón medio del compartimento del congelador y pulse el botón EXPRESS FRZ.

Nota

Cuando el frigorífico-congelador está situado en un lugar caliente y húmedo, si se guardan muchos vegetales en el mismo o su puerta se abre constantemente se pueden formar gotas de agua en su interior sin que esto afecte a su rendimiento.

Retire las gotas de agua con un paño seco.

Información General

Corte de energía

- Un corte de energía de 1-2 horas no perjudica la conservación de los alimentos. Procure evitar abrir y cerrar la puerta con mucha frecuencia.

En caso de mudanza

- Retire toda la comida del frigorífico-congelador y precinte con firmeza todas los accesorios sueltos.
- Gire los tornillos reguladores hasta el tope antes de retirar el aparato; en caso contrario los tornillos pueden rayar el suelo o impedir el desplazamiento del frigorífico-congelador.

Tubo anticondensación

- El tubo anticondensación está instalado por toda la parte delantera del frigorífico-congelador así como en la línea divisoria entre el compartimento frigorífico y el compartimento congelador con el fin de evitar la formación de gotas.

Tubo anticondensación

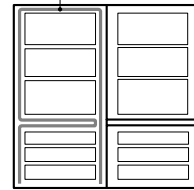

- Es normal que el frigorífico-congelador se caliente, especialmente después de la instalación o cuando la temperatura ambiente es alta.

Sustitución de la luz

1. Desenchufe el cable de alimentación de la toma de corriente.
2. Quite la tapa del habitáculo para la luz tirando de ella hacia abajo.
3. Quite la bombilla girándola en el sentido contrario al de las agujas del reloj y coloque una nueva.
4. Vuelva a montarlo todo en el orden inverso que siguió al desmontarlo. La bombilla que se utilice debe tener las mismas especificaciones que la original.

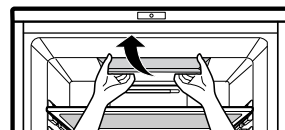

⚠ Atención

- Debe comprobar la anilla torácica fabricada en caucho cuya función es evitar que se produzcan chispas eléctricas.
- No toque la luz si ha estado encendida mucho tiempo, ya que puede estar muy caliente.

Nota

- La capacidad de la luz es MAX 30W.
- La luz permanecerá encendida durante 7 minutos si la puerta se deja abierta y después se apagará por su seguridad. (La luz se volverá a encender al abrir la puerta.)

Cambio de la posición de la puerta

- El frigorífico congelador está diseñado para cambiar la posición de la puerta, es decir, se puede abrir hacia la izquierda o derecha para que encaje en la cocina.

⚠ Atención

Deberá llamar a un técnico especializado si desea cambiar la posición de la puerta.

Limpieza

Antes de limpiar

No olvide desenchufar el aparato.

Exterior

Limpie la parte exterior del aparato con un paño suave humedecido con agua caliente o detergente líquido. Si utiliza detergente, no olvide retirarlo con un paño húmedo limpio.

Interior

Siga las instrucciones del apartado anterior.

Después de limpiar

Compruebe que el cable de potencia no está deteriorado, que la clavija no esté sobrecalentada y que esté bien introducida en la toma de corriente.

Advertencia

No se olvide de secar el aparato con un paño después de lavarlo con agua.

No utilice abrasivos, petróleo, benceno, disolvente, ácido clorhídrico, agua hirviendo, cepillos ásperos, etc, ya que pueden deteriorar las piezas del frigorífico-congelador.

PARRILLA y BANDEJA DE GOTEOS

1. Quite la parte del orificio de la rejilla con el dedo.
2. Limpie la humedad que haya alrededor de la parte de la puerta y la bandeja para goteos con un trapo limpio.

Dispensador exterior

Limpie la humedad que haya alrededor del dispensador y del botón utilizando un trapo.

Tanque del agua

1. Levante el TANQUE DEL AGUA presionando sobre la PALANCA fija al final del TANQUE DEL AGUA y, a continuación, retírelo.
2. Limpie las piezas exteriores e interiores del TANQUE DEL AGUA utilizando un producto de limpieza neutro después de retirar la TAPA DEL TANQUE.

Tapa del tanque y Compartimiento Cubierto

Limpie la TAPA DEL TANQUE y COMPARTIMIENTO CUBIERTO con un producto de limpieza neutro.

Se le aconseja que utilice un cepillo pequeño para limpiar las ranuras de la TAPA DEL TANQUE.

Conjunto de la válvula

Limpie el CONJUNTO DE LA VÁLVULA con un cepillo pequeño. Límpielo mientras funciona la parte inferior del conjunto de la válvula. Fije siempre el sello de caucho que se separa para limpiarlo en la posición actual (puede que se produzcan escapes de agua).

Antes de acudir a la asistencia técnica, consulte la lista de abajo.

Esto supondrá un ahorro de tiempo y dinero.

Esta lista incluye los incidentes más frecuentes que no son debidos a la fabricación o materiales defectuosos de este aparato.

Problema

El frigorífico-congelador no funciona

Posibles causas

- Puede que la clavija esté desenchufada de la toma de corriente.
Enchúfela con firmeza.
- El fusible doméstico se ha quemado o ha saltado el interruptor.
Compruebe el fusible y sustitúyalo si es necesario, y vuelva a conectar el interruptor.
- Corte de energía.
Compruebe las luces de la casa.

Temperatura del Frigorífico o del Congelador demasiado caliente

- El mando de la temperatura no está situado en la posición adecuada.
Remítase a la sección Control de Temperatura.
- El aparato está próximo a una fuente de calor.
- Medio cálido – apertura frecuente de puertas.
- La puerta se mantiene abierta durante mucho tiempo.
- Algún envase impide que se cierre la puerta o bloquea el conducto de aire del compartimento congelador.

Vibración, traqueteo o ruidos anormales

- Puede que el suelo en el que el aparato está instalado no sea uniforme o que el frigorífico-congelador no esté firme.
Nivélelo girando el tornillo regulador.
- Presencia de objetos innecesarios en la parte trasera del aparato.

Escarcha o cristales de de hielo en comida congelada

- Puede que se haya dejado la puerta entreabierta o que un envase impide que ésta se cierre.
- Apertura de puerta prolongada o muy frecuente.
- Es normal que se formen escarchas dentro de los envases.

Problema

Acumulación de humedad en el aparato

Acumulación de humedad en el interior

El frigorífico despidе mal olor

La puerta no cierra adecuadamente

La luz del interior no funciona

Posibles causas

- Es probable que esto suceda en un espacio húmedo. Limpie con un paño seco.
- Apertura de puerta prolongada o muy frecuente.
- Cuando el ambiente es húmedo, al abrir las puertas el aire lleva la humedad hacia el frigorífico.
- Los alimentos que despiden mucho olor deben guardarse herméticamente o envolverse.
- Compruebe si hay comida estropeada.
- El interior necesita limpieza. Remítase a la sección LIMPIEZA.
- Hay algún envase que impide que la puerta se cierre. Retírelos.
- El frigorífico-congelador no está nivelado. Ajuste los tornillos reguladores.
- Puede que el suelo en el que el aparato está instalado no sea uniforme o que el frigorífico-congelador no esté firme. Eleve ligeramente la parte delantera con el tornillo regulador.
- No hay corriente en la toma.
- Hay que cambiar la lámpara. Remítase a la sección Sustitución de lámpara



CÓMO DESHACERSE DE APARATOS ELÉCTRICOS Y ELECTRÓNICOS VIEJOS

1. Si en un producto aparece el símbolo de un contenedor de basura tachado, significa que éste se acoge a la Directiva 2002/96/CE.
2. Todos los aparatos eléctricos o electrónicos se deben desechar de forma distinta del servicio municipal de recogida de basura, a través de puntos de recogida designados por el gobierno o las autoridades locales.
3. La correcta recogida y tratamiento de los dispositivos inservibles contribuye a evitar riesgos potenciales para el medio ambiente y la salud pública.
4. Para obtener más información sobre cómo deshacerse de sus aparatos eléctricos y electrónicos viejos, póngase en contacto con su ayuntamiento, el servicio de recogida de basuras o el establecimiento donde adquirió el producto.

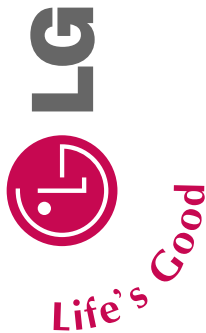

TARJETA DE GARANTÍA

- 1.- Guarde durante todo el período de garantía esta tarjeta debidamente cumplimentada y sellada por la tienda junto con la factura de compra.
- 2.- Cuando requiera cualquier servicio de reparación deberá mostrar esta tarjeta de garantía.
- 3.- Para cualquier información sobre nuestros productos, nuestra compañía, o si tiene cualquier duda o quiere hacer alguna consulta puede hacerlo a través de nuestras web o nuestra línea de atención al cliente.
- 4.- Lea detenidamente el contenido de esta tarjeta de garantía.

DATOS DEL USUARIO Y DEL PRODUCTO

NOMBRE Y APELLIDOS:

DOMICILIO:

C. POSTAL:

POBLACIÓN:

PROVINCIA:

TELÉFONO:

FECHA DE COMPRA:

MODELO:

Nº DE SERIE:

SELLO DEL ESTABLECIMIENTO:

RELLENAR TODOS LOS DATOS POR EL ESTABLECIMIENTO O TIENDA EN EL MOMENTO DE LA COMPRA

DIRECTORIO DE CONTACTOS LG

902.500.234

Este es nuestro número de atención al cliente para cualquier tipo de consulta, reclamación o para requerir asistencia técnica.

<http://es.lgservice.com>

A través de esta web podrá descargarse manuales, actualizaciones de SW y realizar consultas técnicas por e-mail.

www.lge.es

Esta es nuestra página corporativa donde podrán encontrar información sobre nuestra compañía.

**OFICINAS CENTRALES LG
ELECTRONICS ESPAÑA S.A.**

Complejo Europa Empresarial
Edificio Madrid
Ctra. Nacional VI, Km. 24
28230 Las Rozas MADRID
Tel: (34-91)2111.22.22
Fax:(34-91)211.22.46

**CENTRAL DE SERVICIOS
TÉCNICOS LG
ELECTRONICS ESPAÑA S.A.**

Pol. In. El Oliveral Sector 13
Parcela 27 A
Ribarroja del Turia 46190
VALENCIA
Tel: (34-902) 500.234
Fax: (34-96) 305.05.01

CERTIFICADO DE GARANTÍA (FRIGORÍFICOS)

REQUISITOS PARA LA VALIDEZ DE LA GARANTÍA

- 1) Para beneficiarse de la garantía, es IMPRESCINDIBLE presentar el certificado de garantía.
 - 1.1) En el periodo pre- venta (tienda), esta deberá reflejar el número de garantía, modelo del aparato y número de serie del mismo.
 - 1.2) En el periodo de garantía (usuario), deberá estar cumplimentada en todos sus puntos, coincidiendo la fecha de inicio de la garantía con la fecha de la factura de compra.
- 2) Para que la garantía sea válida, es IMPRESCINDIBLE que el usuario o tienda, cumplimente en el momento de efectuar la adquisición, todos los aparatos que en la misma se indican.
- 3) Los beneficios de la garantía solo serán válidos si se utilizan los Servicios Técnicos que LG ELECTRONICS ESPAÑA, S.A. tiene establecidos en su Red de Asistencia Técnica.
- 4) El aparato debe ser utilizado de conformidad con las instrucciones que se detallan en su manual.

COBERTURA DE LA GARANTÍA

- La garantía se aplica a los modelos de FRIGORÍFICOS.
- El periodo de garantía es el siguiente:
 - Desplazamiento: 6 meses
 - Piezas y mano de obra: 2 años
- Garantía extendida en este producto: Compresor 7 Años.
- La aplicación de la garantía comienza a partir de la fecha de adquisición (Fecha de la Factura).

EXCLUSIONES DE LA GARANTÍA

- Incumplimiento de cualquiera de los requisitos del punto anterior.
- Todo componente o accesorio interior o exterior del aparato, que no este especificado e incluido en este certificado de garantía.
- Las puestas en marcha (excepto side by side y / o promociones exclusivas) y demostraciones de funcionamiento al usuario.
- Si la avería es producida por incendio, inundación, agentes meteorológicos, golpeo, aplastamiento o aplicación de voltaje o energía inadecuada.
- Los daños por el mal trato, incluidos los del transporte, que deberán reclamarse en presencia del personal de la compañía de transportes, por lo que conviene inspeccionar los paquetes antes de conformar los albaranes de compra correspondientes.
- Las averías producidas por rotura o daño físicos, tales como carecasas, plásticos, pinturas, esmaltes, cristales, embudidos, pes y similares.
- Los productos por mal uso al no atender las instrucciones de funcionamiento y manejo que se adjuntan con cada aparato.
- Por la utilización de accesorios no adecuados en el aparato.
- Por la utilización de recambios no originales LG en el aparato.
- Partes móviles (puertas, cajetines, bandejas, tapas, etc...).
- Las partes de madera, goma, plástico, cristal.
- Los aparatos que no lleven identificado el número de serie de fabrica o que éste haya sido alterado o borrado.
- Cuando el número de serie no coincida con el número expresado en el certificado de garantía.
- Si el aparato es reparado o manipulado por personal no autorizado por LG ELECTRONICS ESPAÑA, S.A.
- Los trabajos de mantenimiento propios de cada aparato, cualquiera que sea su periodicidad.
- Cuando la avería la produzca un componente o accesorio interno o externo al aparato no incluido o especificado en este certificado de garantía.
- Las averías producidas por el uso normal del aparato, tales como obstrucción de desagües, limpiezas de filtros, desgaste de correas de tracción, etc...

NOTA IMPORTANTE

- Durante el tiempo que dure la reparación, no se abomaran daños y perjuicios por el tiempo que el aparato este fuera de servicio.
- LG ELECTRONICS ESPAÑA, S.A. no se hace responsable de los daños que un aparato pueda causar a elementos externos.
- La garantía de LG ELECTRONICS ESPAÑA, S.A. sustituye al impreso de origen para todo el territorio del estado español.
- Este aparato esta pensado y fabricado exclusivamente para uso domestico, nunca para uso industrial o profesional.



LG Twin Tower, 20, Yoido-Dong, Youngdungpo-Gu, Seoul, 150-721, Korea.
<http://www.lge.co.kr>