

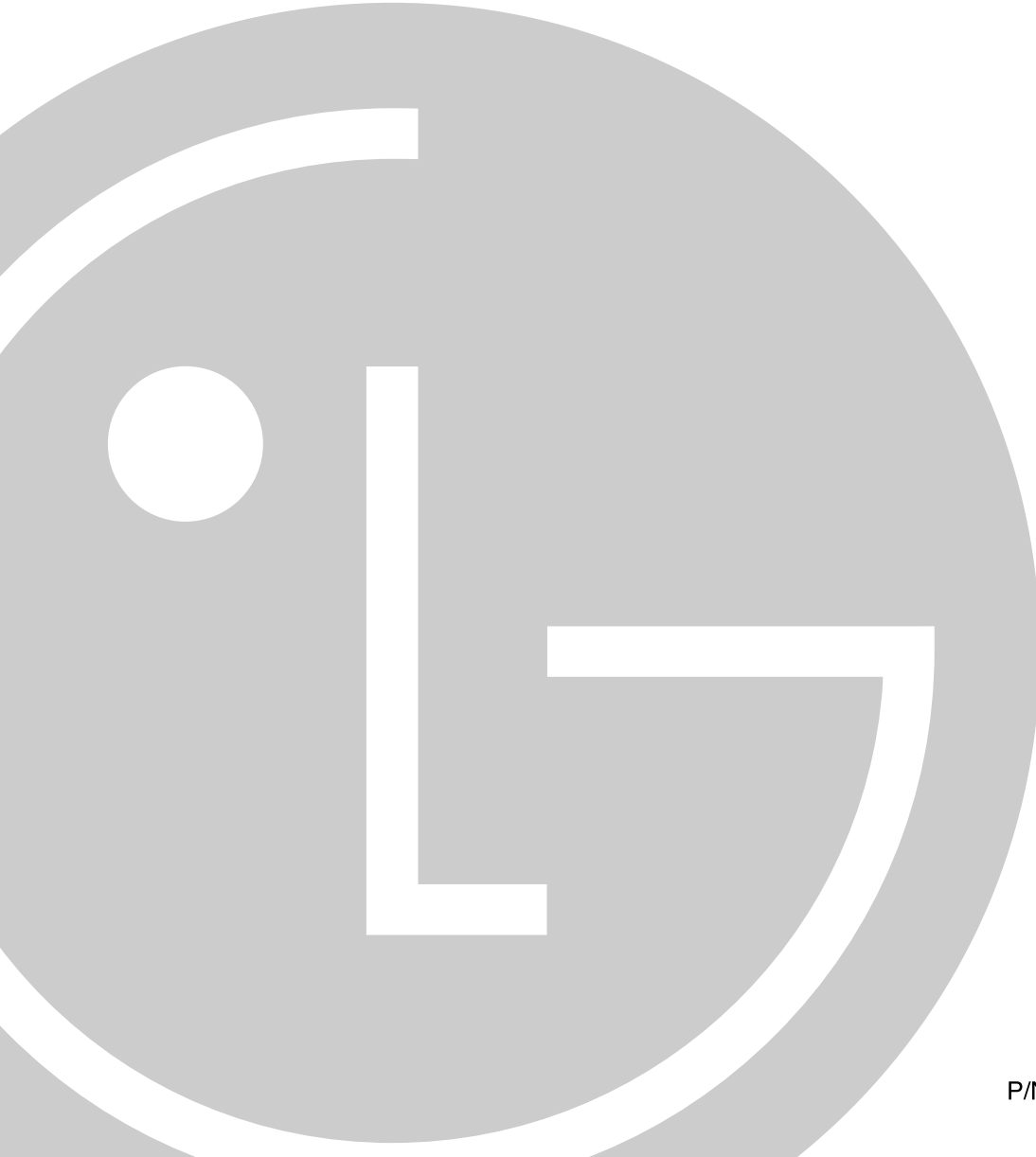

# إل جي ثلاجة إل جي

## دليل الاستخدام

الموديل : الرجاء قراءة هذا الدليل بعناية قبل تشغيل الجهاز والاحتفاظ به في متناول اليد للمرجعة في جميع الأوقات.



## المحتويات

### المقدمة

٣..... مدخل

٣..... تعليمات هامة من أجل السلامة

٤..... تعريف الأجزاء

### التركيب

٥..... مكان تركيب

٦..... نزع الباب

٧..... ركّب البابين لكل من حجيرتي الفريزر والثلاجة.

٧..... تركيب إمداد الماء

٨..... كيفية تعديل الارتفاع

### التشغل

٩..... الإعداد

٩..... كيفية ضبط درجة الحرارة الوظائف

١٥..... مركز إعادة الإنعاش (اختياري لبعض الموديلات فقط)

١٦..... الرف (اختياري لبعض الموديلات فقط)

١٦..... حامل القوارير (اختياري لبعض الموديلات فقط)

١٧..... صندوق البيضات (اختياري لبعض الموديلات فقط)

١٧..... ضبط الرطوبة في دولاب الخضراوات

١٧..... مزيل الروائح الكريهة (اختياري لبعض الموديلات فقط)

١٨..... منطقة أعاجيبية لمكان انتقال درجة الحرارة (اختياري لبعض الموديلات فقط)

١٨..... تغيير درجة الحرارة في المنطقة الأعاجيبية (اختياري لبعض الموديلات فقط)

١٨..... المنطقة الأعاجيبية (اختياري لبعض الموديلات فقط)

### الاقتراحات لحفظ الأطعمة

١٩..... مواقع الأطعمة

٢٠..... جفظ الأطعمة

### العناية والصيانة

٢١..... كيفية تفكيك الأجزاء

٢٤..... المعلومات العامة

٢٤..... التنظيف

٢٥..... تحرى الخلل وإصلاحه

## مدخل

الموديل والرقم المسلسل موجودان على الصندوق الداخلي أو اللوحة الخلفية لحجيرة التبريد في هذا الجهاز. هذه الأرقام خاصة بهذا الجهاز وحده وغير موجودة في غيره. يجب تدوين الملاحظات المطلوبة هنا وان تحتفظ بهذا الدليل كسجل دائم عند شرائك. الصق السندات والإيصال هنا.

_____ :	تاريخ الشراء
_____ :	الوكيل الذي تم الشراء فيه
_____ :	عنوان الوكيل
_____ :	رقم تلفون الوكيل
_____ :	رقم الموديل
_____ :	الرقم المسلسل

## تعليمات هامة من أجل السلامة

قبل التشغيل، لا بد من تركيب هذه الثلاجة بشكل صحيح ووضعها وفقا لتعليمات التركيب المبينة في هذا الدليل.

لا تنزع أسلاك توصيل الثلاجة من مصدر التيار الكهربائي عن طريق سحب السلك. دائما امسك بالمقبض بقوة وثبات ثم اسحبه بخط مستقيم من مقبس الكهرباء، عند نقل الثلاجة بعيدا عن الجدار كن حريصا في أن لا تقع أو تصاب الأسلاك بأي تلف.

بعد تشغيل الثلاجة لا تلمس السطح البارد في حجيرة التجميد خاصة عندما تكون الأيدي مبلولة. يمكن للجلد أن يلتصق بهذه السطح الباردة.

انزع سلك الكهرباء من القابس عند التنظيف والاستعمالات الأخرى. يجب عدم لمسها بالأيدي المبلولة لان ذلك يسبب صدمة كهربائية أو اضرار للجسم.

يجب عدم لوي أو إتلاف أو ثني أو شد أسلاك الطاقة الكهربائية لان تلف هذه الأسلاك يؤدي الى الحرائق أو الصدمة الكهربائية.

لا تضع أواني زجاجية في حجيرة التجميد لانه قد تنكسر عندما تتجمد المادة الداخلية فيها.

هذا الجهاز غير مصمم للتشغيل من قبل الأطفال الصغار أو الأشخاص العاجزين بدون الإشراف عليهم.

لا بد من الإشراف على الأطفال الصغار للتأكد من أنهم لا يعبتون بالجهاز.

لا تسمح لأحد أن يتسلق أو يقف أو يتعلق بباب مركز حفظ المشروبات. هذه الأعمال قد تؤدي الى إتلاف الثلاجة أو سقوطها مع إصابة شخص بالجرح.

إذا كان ممتنا وصل الثلاجة بمقبسها الكهربائي الخاص لمنع التلف أو زيادة العبئ على القابس الكهربائي بسببها وبسبب الأدوات والأجهزة الأخرى لان هذا يؤدي الى انقطاع التيار الكهربائي.

إذا تلف السلك المزود مع الثلاجة فيجب استبداله بسلك خاص أو مجموعة الأسلاك الكاملة من الصانع أو الوكيل.

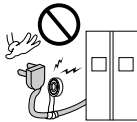

لا تعدّل طول سلك الطاقة أو تمدده .  
• الأمر قد يؤدي الى إحداث صدمات كهربائية أو حريق.

**لا تستخدم سلك  
توصيل إضافي.**

**استبدال السلك  
الكهربائي للثلاجة.**

**تنبيه**

## تحذير من وقوع الأطفال في الشرك.

خطر : خطر وقوع الطفل في الشرك.  
قبل أن ترمي ثلاجتك أو جهاز التجميد القديم انزع الأبواب.  
اترك الرفوف في مكانها حتى يجد الأطفال صعوبة في التسلق داخلها.  
هذا الجهاز غير مصمم لتشغيله من قبل الأطفال أو كبار السن بدون إشراف.  
الأطفال الصغار لا بد من الإشراف عليهم لكي لا يعبتون بالجهاز.

## لا تخزن

لا تخزن أو تستخدم الغازولين أو المواد القابلة للاشتعال أو السوائل سريعة التبخر قريبا من هذا الجهاز أو غيره من الأجهزة.

## التوصيل الأرضي

في حالة حدوث الدائرة القصيرة فان الوصل بالسلك الأرضي يخفف احتمالات خطر الصدمة الكهربائية بإيجادوسيلة تهريب للتيار الكهربائي.  
من أجل منع حدوث الصدمة الكهربائية يجب توصيل الجهاز بالسلك الأرضي.  
الاستعمال غير السليم للسلك الأرضي يؤدي الى صدمة كهربائية. اتصل بالفني الكهربائي المؤهل أو المسؤول عن الخدمات اذا لم تفهم تعليمات التوصيل الأرضي جيدا أو اذا كان لديك أي شك بالتوصيلات الأرضية.

## تعريف الأجزاء

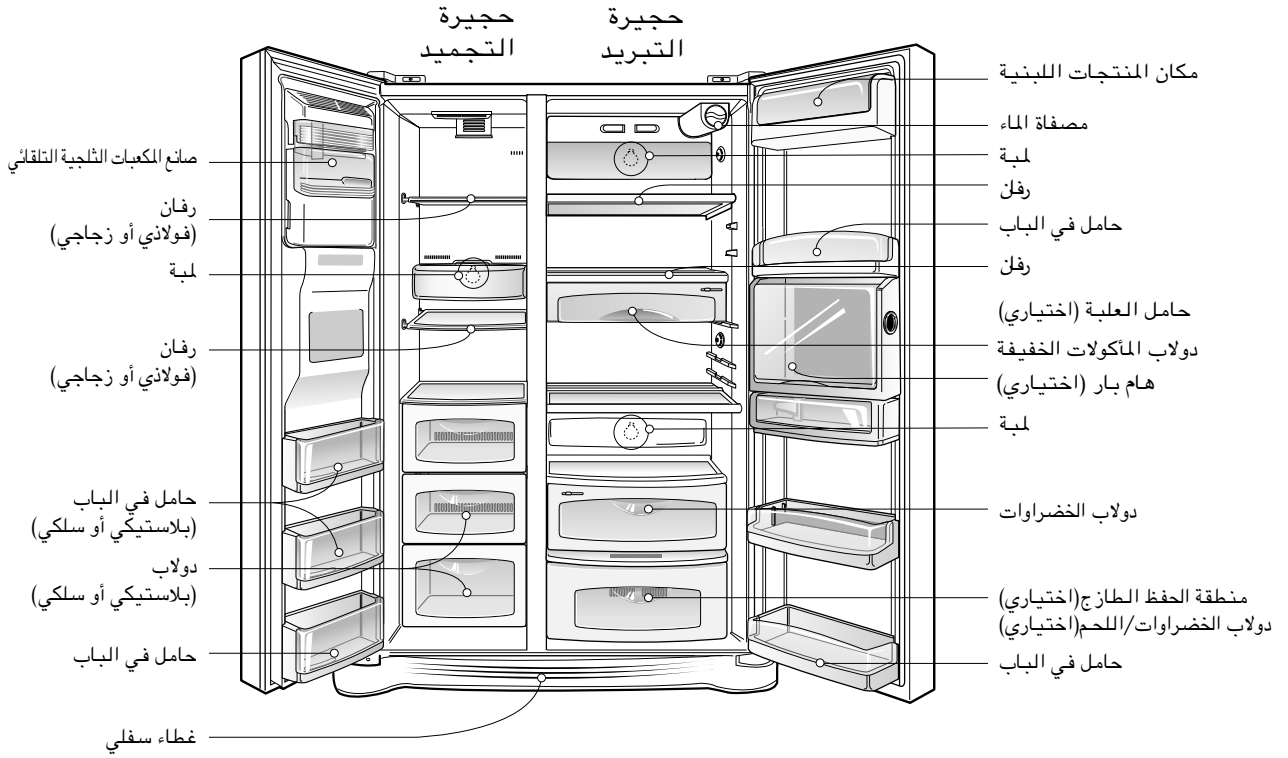

### ملاحظة

• اذا وجدت ان بعض الأجزاء مفقودة في الجهاز، قد تجدها تستخدم في الموديلات الأخرى. (أي « التبريد المثالي » لا يوجد في جميع الموديلات)

## مكان تركيب

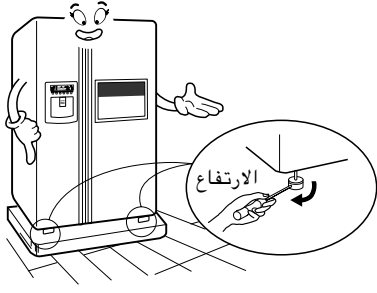

التركيب غير الثابت قد يؤدي الى إحداث الاهتزاز والضجيج. إذا كانت الأرض التي تم تركيب الثلاجة فيها غير مستوية، اضبط استواء الثلاجة بتدوير برغى ضبط الارتفاع. السجادة أو القماش المغطى بالأرض التي تم تركيب الثلاجة عليها قد يتحول لونها بسبب الحرارة الناشئة من تحت الثلاجة. لذلك، من الضروري وضع حشية سميكة تحت الثلاجة.

أرض ثابتة  
ومستوية

اترك مسافة  
مناسبة



ضمان تدوير الهواء بشكل صحيح حول الثلاجة والفریز، يرجى الاحتفاظ بمسافة كافية بين الحائط والثلاجة من الجانبين ومن الأعلى، والاحتفاظ بمسافة ٢ بوصة (٥ سم) على الأقل بين الثلاجة والحائط الخلفي.

مسافة مناسبة من  
المواد المجاورة

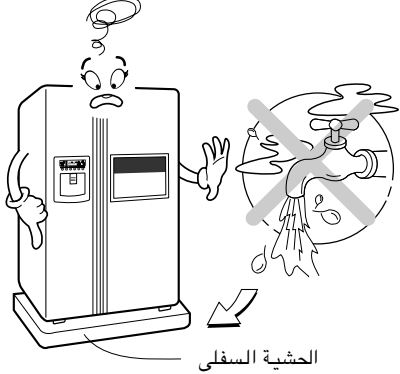

اختر مكانا يمكن فيه توصيل الأنبوب لإمداد الماء بسهولة بين صانع الثلج التلقائي وموزع الماء. وتركيب الثلاجة في منطقة مبللة أو رطبة قد يؤدي الى إحداث الصدأ أو قد يؤدي الى إحداث الخطر الكهربائي.

مكان يمكن فيه  
توصيل الأنبوب  
لإمداد الماء بسهولة  
في مكان جاف.

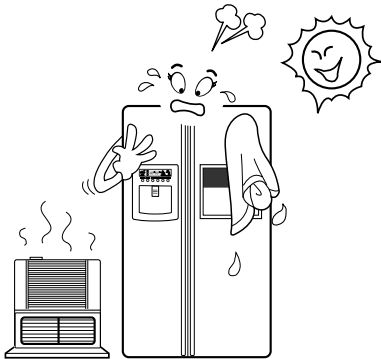

إذا ركبت هذه الثلاجة في مكان درجة الحرارة فيه مرتفعة، تنخفض كفاءة التجميد وتزداد تكلفة الكهرباء لتشغيل الثلاجة.

مكان خال من  
الحرارة

### ملاحظة

- اركب الثلاجة في مكان تصل درجة الحرارة المحيطة فيه الى  $5^{\circ}\text{C}$  -  $43^{\circ}\text{C}$ . درجة الحرارة خارج هذا المدى قد تؤدي الى الخلل في الجهاز. كما الأنبوب بين الموزع وصانع الثلج التلقائي قد يتجمد.

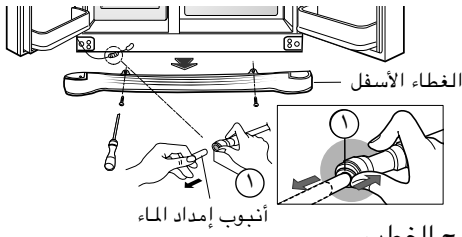

## نزع الباب

### خطر الصدمة الكهربائية

افصل إمداد الكهرباء عن الثلاجة قبل التركيب.

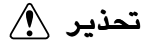

وإلا، الأمر قد يؤدي الى إحداث الموت أو الجرح الخطير.

إذا كان باب الدخول ضيقا جدا لمرور الثلاجة به، انزع باب الثلاجة ومرر الثلاجة بجانبها. نزع الغطاء الأسفل وأنبوب إمداد الماء انزع الغطاء الأسفل برفعه الى الأعلى ثم اسحب أنبوب إمداد الماء بالضغط على حلقة الرخو (١) المبينة في الشكل اليمين.

### ملاحظة

- إذا كان طرف الأنبوب مشوّها أو كطشا، اقطع جزءا من طرفه.
- فصل الأنبوب تحت الباب يؤدي الى تدفق الماء بمقدار ٢ لتر. يرجى ضع الوعاء الكبير لجمعه.

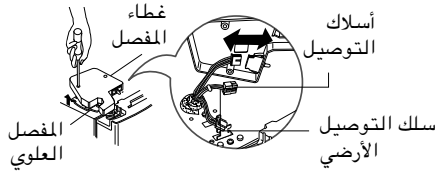

(١) انزع غطاء المفصلة برخو البراغي. وافصل جميع التوصيلات باستثناء خط التوصيل الأرضي.

## فك باب حجيرة التجميد

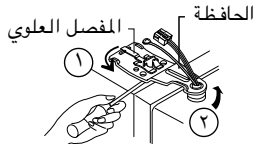

(٢) انزع الحافظة بتدويرها الى اتجاه معاكس عقرب الساعة (١) ثم رفع المفصل السفلي باتجاه (٢).

### ملاحظة

- عند نزع المفصلة العليا، خذ عناية بحيث الباب لا يسقط الى الأمام.



(٣) انزع باب حجيرة التجميد برفعه الى الأعلى. في هذه الحالة، لا بد من رفع الباب بحيث يكفي سحب أنبوب تغذية الماء الى الخارج تماما.

### ملاحظة

- بعد نزع الباب، خذه الى المطبخ الذي تركيب الثلاجة فيه. ضعه على بطانية وخذ عناية لتجنب الضرر في أنبوب إمداد الماء.

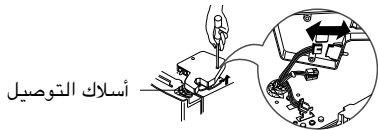

(١) ارخ براغي غطاء المفصل وانزع الغطاء. انزع أسلاك التوصيل باستثناء السلك الأرضي.

## فك باب حجيرة التبريد

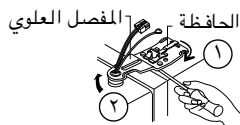

(٢) انزع الحافظة بتدويرها الى اتجاه عقرب الساعة (١) ثم انزع المفصل العلوي برفعه الى اتجاه (٢).

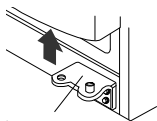

(٣) انزع باب حجيرة التبريد برفعه الى الأعلى.

## تمرير جهاز الثلاجة

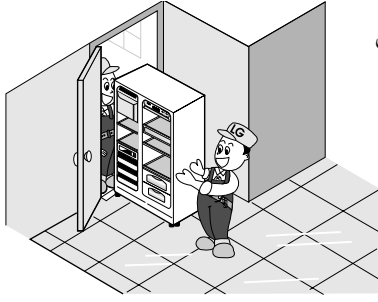

مرّر جهاز الثلاجة حتى يكون جانبها باتجاه مدخل الباب كما هو مبين في الشكل اليمين.

## رُكّب البابين لكل من حجيرتي الفريزر والثلاجة.

جمّع البابين بالإجراءات العكسية لتفكيكهما بعد تمرير الثلاجة من خلال مدخل الباب.

## تمرير جهاز الثلاجة

## تركيب إمداد الماء

## قبل التركيب

- تشغيل صانع المكعبات الثلجية مطلوب لضغط الماء بـ ١٤٧ - ٨٣٤ kPa (١,٥ - ٨,٥ قوة.كجم/سم مربع) (أي ، كوب الورقة السريعة التحضير (١٨٠ سي سي) يتم ملءه بالماء خلال ٣ ثوان).
- إذا لم يصل ضغط الماء الى درجة ١٤٧ kPa (١,٥ كجم/سم مربع) أو الأقل، من المطلوب شراء مضخة ضغط مستقلة لصنع المكعبات الثلجية التلقائي العادي وتقديم الماء البارد.
- اترك الطول الإجمالي من أنبوب تغذية الماء بأقل من ٨ مترا وخذ عناية لعدم لوي الأنبوب. إذا كان الأنبوب أكثر من ٨ مترا أو الأكثر، قد تحدث مشكلة في أنبوب تغذية الماء بسبب ضغط ماء التصريف.
- رُكّب أنبوب تغذية الماء في مكان خالي من الحرارة.

\* صل أنبوب تغذية الماء القابل للنقل.

## تنبيه

## التخلص من الجهاز

يحتوي هذا الجهاز علي سوائل (سائل تبريد وزيت تشحيم) وهو مصنوع من أجزاء ومواد قابلة لإعادة الاستخدام و/أو إعادة التدوير. يجب إرسال جميع المواد الهامة إلي مركز تجميع النفايات، ومن ثم يمكن إعادة استخدامها بعد إعادة تصنيعها (إعادة التدوير). للاستعادة، يُرجى الاتصال بالوكيل المحلي.

## كيفية تعديل الارتفاع

قم باستواء الباب بإدخال مفك برغى مسطح (نوع -) الى حمر برغى التسوية الأيسر وتدويره باتجاه عقرب الساعة (١).

إذا كان باب حجيرة التجميد أسفل من باب حجيرة التبريد

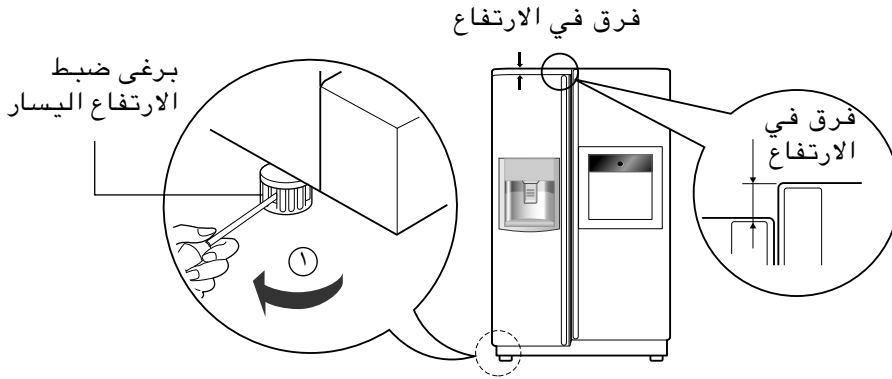

قم باستواء الباب بإدخال مفك برغى مسطح (نوع -) الى حمر برغى التسوية الأيمن وتدويره باتجاه عقرب الساعة (١).

إذا كان باب حجيرة التجميد أعلى من باب حجيرة التبريد

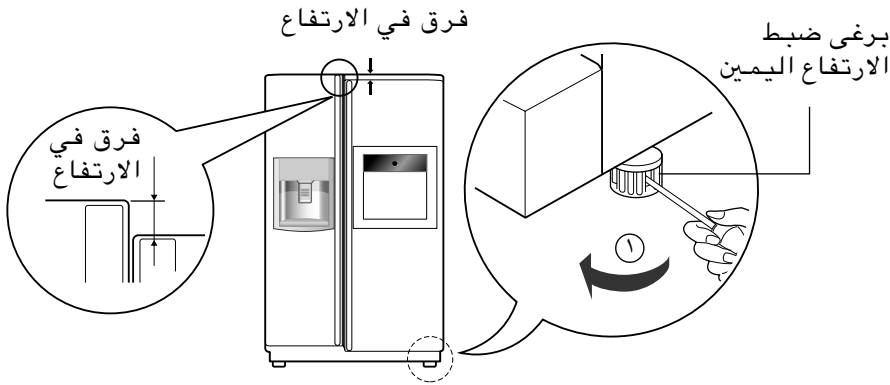

يمكنك إغلاق باب الثلاجة بلطف بوضع الجهة الأمامية الثلاجة أعلى من الجهة الخلفية من خلال ضبط برغى تسوية الارتفاع. إذا لم تغلق الباب كما ينبغي، قد تنخفض كفاءة الثلاجة.

بعد استواء ارتفاع البابين

الأمر التالية

١. امسح جميع الغبار المتراكم أثناء الشحن ونظّف الجهاز تماما.
٢. ركبّ التوابع مثل ركن المشروبات، غطاء صينية التبخير ... الخ في أماكن خاصة بها.
٣. صل تيار الطاقة الكهربائية (أو القابس) الى مخرج التيار . لا تصل مع جهاز اخر الى نفس المخرج.



## الإعداد

عند تركيب جهاز الثلاجة لأول مرة، اترك جهاز الثلاجة يعمل لمدة ٢ - ٣ ساعات لكي يحتفظ بدرجة حرارة التشغيل العادي قبل أن تحفظ الاطعمة الطازجة أو المجمدة. اذا توقف جهاز الثلاجة عن العمل، انتظر لمدة ٥ دقائق قبل إعادة التشغيل.

## كيفية ضبط درجة الحرارة والوظائف

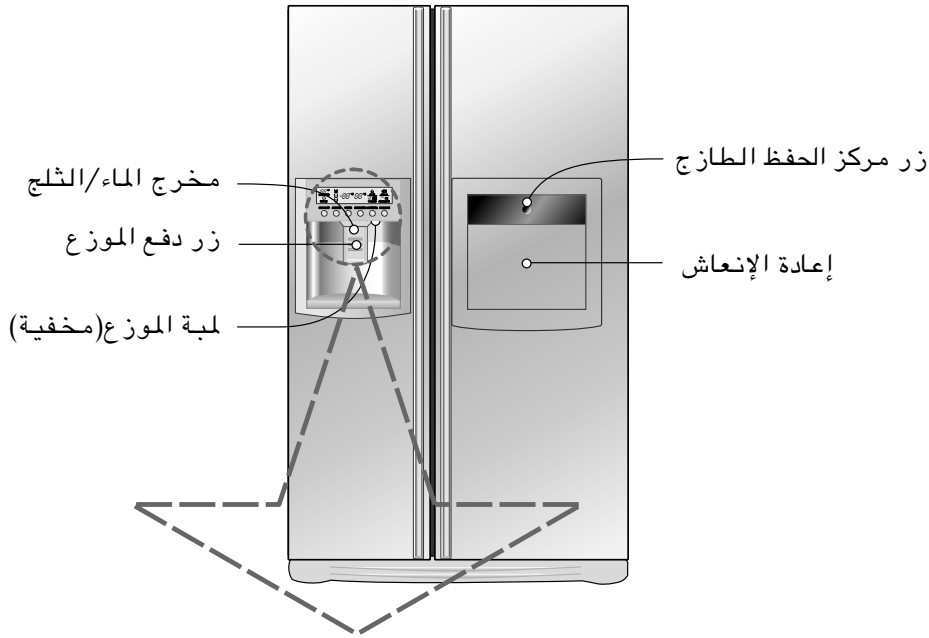

لوحة عرض الوظيفة

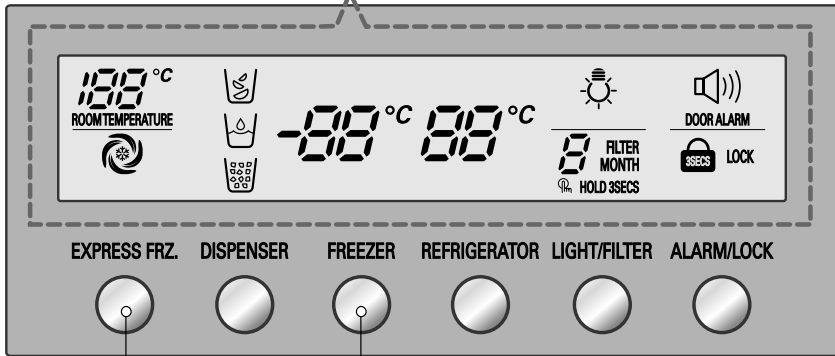

عرض وضع توفير الطاقة

## ملاحظة

- وموديلك قد لا يشمل كل خيار .
- تعمل لوحة التحكم بلمس. والرطوبة الزائدة على عرض اللوحة قد تؤدي الى عطل. يرجى بقاء العرض في حالته النظيفة والمجففة.

تستخدم هذه الوظيفة لتحويل العرض الى وضع توفير الطاقة حتى تفتح باب الثلاجة في المرة القادمة.

اضغط على زر FREEZER (حجيرة التجميد) وزر EXPRESS FRZ. (التجميد السريع) في نفس الوقت ثم ابق ضاغطا عليهما لمدة ٥ ثوان حتى تسمع صوت الرنين. وعندها تضاء جميع المؤشرات ثم تنتطفئ. وعند تشغيل وضع توفير الطاقة، يبقى العرض منطفئاً حتى تفتح باب الثلاجة في المرة القادمة. ويضاء العرض عند فتح الباب أو الضغط على زر ويبقى مضاء لمدة ٢٠ ثانية بعدة فتح الباب في المرة الأخيرة أو الضغط على زر. ولإلغاء وضع توفير الطاقة، اضغط على زر FREEZER (حجيرة التجميد) وزر EXPRESS FRZ. (التجميد السريع) في نفس الوقت وابق ضاغطا عليهما لمدة ٥ ثوان حتى تسمع صوت الرنين.

يمكنك ضبط درجة الحرارة في حجيرة التجميد وحجيرة التبريد.

ضبط درجة الحرارة في حجيرة التجميد



كيفية ضبط درجة الحرارة في حجيرة التجميد

ضبط درجة الحرارة في حجيرة التبريد

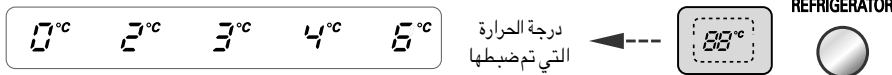

كيفية ضبط درجة الحرارة في حجيرة التبريد

\* لضبط درجة الحرارة في حجيرة الثلاجة، اضغط على زر REFRIGERATOR (الثلاجة) وكلما ضغطت، تتغير الأوضاع على ترتيب متوسط - > أبرد - > أكثر برودة - بارد - أبرد.

\* درجة الحرارة الحقيقية داخل الجهاز تختلف حسب أحوال الأطعمة، لأن درجة الحرارة المشار إليها التي تم ضبطها هي درجة حرارة يهدفها الجهاز، وليست درجة الحرارة الحقيقية داخل الجهاز.

\* وظيفة التبريد ضعيف في بداية التشغيل. يرجى ضبط درجة الحرارة كما هو مذكور أعلاه بعد استخدام الجهاز لمدة ٢ - ٣ أيام على الأقل.

## كيفية استخدام الموزع

- اختر واحد من الثلج المكسور ، الماء ، والمكعبات الثلجية واضغط على زر الدفع بلطف بواسطة زجاج أو وعاء آخر.

### الثلج المكسور

يضاء مؤشر الثلج المكسور بالضغط على زر الاختيار.

- يخرج الثلج المكسور بالضغط على زر الدفع بواسطة زجاج.

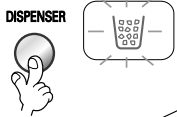

### الماء

يضاء مؤشر الماء بالضغط على زر الاختيار.

- يخرج الماء بالضغط على زر الدفع بواسطة زجاج.

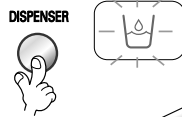

### المكعبات الثلجية

يضاء مؤشر المكعبات الثلجية بالضغط على زر الاختيار.

- تخرج المكعبات الثلجية بالضغط على زر الدفع بواسطة زجاج.

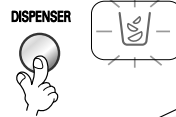

- المرجع : ضع الكوب في المكان لمدة بعض ثوان بعد توزيع الثلج أو الماء بحيث تسقط بعض قطرات أخيرة الى الكوب بدلا من الأرض.

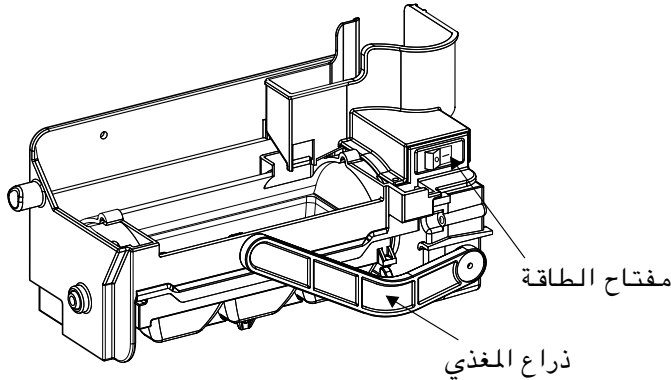

## صانع الثلج التلقائي

- يمكن لصانع الثلج التلقائي صنع 6 مكعبات ثلجية تلقائيا في المرة ، و 5 - 6 مكعبا ثلجيا في اليوم. وهذه الكمية قة تختلف حسب الظروف بما فيها درجة الحرارة المحيطة ، ومرات فتح الباب وحمل الطعام في حجيرة التجميد ... الخ.
- يتوقف صنع الثلج في حالة امتلاء صندوق تخزين الثلج.
- إذا لم ترد استخدام صانع الثلج التلقائي، دَوّر مفتاح صانع الثلج التلقائي الى وضع OFF (الإيقاف). وإذا أردت استخدام صانع الثلج التلقائي مرة أخرى، دَوّر المفتاح الى وضع ON (التشغيل).

### ملاحظة

- من الطبيعي أن الضجيج يحدث عند سقوط المكعبات الثلجية الى صندوق تخزين الثلج.

### تنبيه

- لا تدخل يديك في صانع الثلج أثناء التشغيل. فقد يؤدي ذلك إلى إصابتك.

## عندما لا يعمل صانع الثلج الأوتوماتيكي

- عند التصاق قطع الثلج مع بعضها اخرجها من صندوق حفظ المكعبات الثلجية وكسرها قطعاً صغيرة ثم ضعها مرة أخرى في صندوق الحفظ. وارم قطع الثلج غير القابلة للكسر.
- عند صنع صانع الثلج الأوتوماتيكي قطعاً صغيرة جداً أو متلاصقة فإن كمية الماء المزود بها يجب تعديلها. وفي هذه الحالة اتصل بمركز الخدمات.
- ! إذا لم تستخدم الثلج باستمرار فإنه قد يلتصق مع بعضه.
- \* إذا كانت المكعبات الثلجية تكتلت ، اخرجها وكسرها واعدّها في صندوق الحفظ.

### في حالة انقطاع التيار الكهربائي

- قد يسقط الماء من الثلاجة. و اخرج صندوق حفظ الثلج و اخرج جميع المكعبات الثلجية منه ثم جففه و اعدّه الى مكانه. و بعد عودة الكهرباء، وضع الثلاجة أساسي لتكسير المكعبات الثلجية.

### في حالة تركيب الثلاجة الجديد

- تستغرق الثلاجة التي تم تركيبها جديداً ١٢ ساعة لصنع المكعبات الثلجية.

## تنبيه

- ارم بعض المكعبات الثلجية الأولى . وقد يشمل المكعبات الثلجية أو الماء الأولي الجزيئات أو الرائحة من خط إمداد الماء أو خزان الماء.
- هذه العملية ضرورية في حالة عدم استخدام الثلاجة لمدة طويلة.
- لا تحفظ علب المشروبات أو الأطعمة الأخرى في صندوق حفظ الثلج لغرض التبريد السريع. والأمر قد يؤدي الى إحداث ضرر في صانع الثلج التلقائي.
- هز الصندوق أحياناً لمنع الثلج من استقراره.
- قد تتراكم المكعبات الثلجية حول صانع الثلج فقط لكي يعتقد صانع الثلج أن صندوق حفظ الثلج ممتلئ.
- إذا خرجت المكعبات الثلجة بتحويل لونها، اتصل بمركز الخدمات المختص فوراً.
- ولا تستخدم الثلج أو الماء حتى تحل المشكلة.

### يرجى اختيار هذه الوظيفة للتجميد السريع.

## التجميد السريع

EXPRESS FRZ.

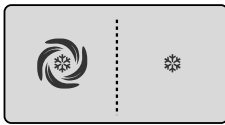

إيقاف تشغيل

- يدور OFF (إيقاف) -> ON (تشغيل) -> OFF (إيقاف)
- بالترتيب كلما ضغطت على زر EXPRESS FRZ.
- يبقى رسم علامة السهم على وضع ON (تشغيل) بعد ومضان ٤ مرات عند اختيار تشغيل التبريد الخاص.
- تتوقف وظيفة التجميد السريع عن العمل تلقائياً بعد مرور وقت محدد.

## القفل

ALARM/LOCK



إلغاء القفل القفل

يستخدم هذا الزر لإيقاف الأزرار المختلفة عن العمل.

- يتكرّر القفل أو إلغاء القفل كلما ضغطت على  لمدة أكثر من ٣ ثوان.
- إذا استخدمت زر ALARM/LOCK (المنبه/القفل)، لا يعمل زر إخر حتى يتم إلغاؤه.

## منبه فتح الباب.

ALARM/LOCK



- تنطلق صفارة الإنذار ٣ مرات على فترة ثلاثين ثانية في حالة فتح باب حجيرة التبريد أو باب حجيرة التجميد لمدة أكثر من ستين ثانية.
- يرجى الاتصال بمركز الخدمات المحلي في حالة انطلاق صفارة الإنذار باستمرار بعد إغلاق الباب.

## منبه الباب

LIGHT/FILTER

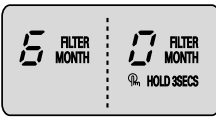

- هناك مؤشر التبديل لخرطوشة مصفاة الماء على الموزع.
- لا بد من تبديل مصفاة الماء كل ستة أشهر.
- يضاء مؤشر المصفاة لتعريفك متى تبدل المصفاة.
- بعد تبديل المصفاة، ابق ضاغطا على زر المصفاة لمدة أكثر من ٣ ثوان لإعادة ضبط المؤشر.

حالة المصفاة  
وظيفة العرض  
(فترة تبديل  
المصفاة)

LIGHT/FILTER

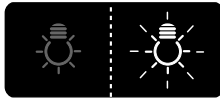

يستخدم هذا الزر لتشغيل أو إيقاف مؤشر الموزع في الموزع عن العمل.

- تستخدم وظيفة مؤشر الموزع لتشغيل أو إيقافه عن العمل بالضغط على زر الضوء/المصفاة.
- إذا كان ضوء المؤشر استمر لمدة أكثر من ٧ دقائق، ينطفئ تلقائياً.
- بعد الموديلات يكون لديها الوضع التلقائي الذي يستخدم مشعر الضوء لتشغيل ضوء الموزع وإيقافه عن العمل.

## ضوء الموزع

LIGHT/FILTER

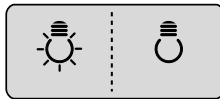

إيقاف تشغيل

\* لا تتوفر الإضاءة التلقائية في جميع الموديلات.



## زجاج لعرض درجة الحرارة المحيطة

\* تعرض درجة الحرارة فقط من بين - ٩ م - ٤٩ م °

\* درجة الحرارة المنخفضة أقل من - ١٠ م تشار اليها بـ « LO »  
ودرجة الحرارة المرتفعة أكثر من ٥٠ م تشار اليها بـ « HI » .

\* درجة الحرارة قد تختلف عن درجة الحرارة المحيطة الحقيقية لأنه الجهاز يشعر بها الجزء الأعلى من الجهاز (سطح الباب).

## وظيفة التشخيص (فحص خلل)

\* وظيفة التشخيص تكشف عي الخلل تلقائياً عند يجد الجهاز أي خلل في الجهاز أثناء تشغيل الثلاجة.

\* إذا سقطت الثلاجة، لا تضغط على زر الطاقة للتشغيل. وبدلاً منه، اتصل بمركز الخدمات المعتمد المحلي أو اتصل بنا للمساعدة. وإيقاف الجهاز عن العمل قد يؤدي إلى إحداث مشكلة أكثر صعوبة لفني الخدمات لتحديد المشكلة.

يبرد الماء أثناء حفظه في خزان الماء في باب الفريزر، ثم يصل الى الموزع.  
يتم صنع المكعبات الثلجية في صانع الثلج التلقائي ويصل الى الموزع.

ارمي المكعبات الثلجية (حوالي ٢٠ مكعباً ثلجياً) والمياه (حوالي ٧ زجاجات) التي خرجت أولاً بعد تركيب الثلاجة.

هذا ضروري أيضاً عند عدم استخدام الثلاجة لمدة طويلة.  
ابتعد الأطفال عن الموزع.

قد يعيثر الأطفال بأزرار التحكم أو يضررونها.

خذ عناية لكي لا تسد الأطعمة ممر المكعبات الثلجية.

إذا وضعت الأطعمة في مدخل ممر المكعبات الثلجية، قد يحدث العطل في الموزع. وقد يكون الممر مسدوداً بالصقيع في حالة استخدام الثلج المنكسر فقط. وانزع الصقيع التي تراكم.

حفظ العلب أو المواد الأخرى في صندوق الثلج قد يؤدي الى انفجار صانع الثلج أو الوعاء.

لا تستخدم الزجاج البلوري أو الكوب الخزفي لجمع المكعبات الثلجية.

الزجاجات أو الأوعية مثل هذه قد تنكسر والقطع الزجاجية قد تدخل الثلج.

ضع المكعبات الثلجية في الزجاجاة أولاً قبل امتلائها بالماء أو المشروبات الأخرى.

قد يرش الماء في حالة إضافة المكعبات الثلجية الى السائل الموجود في الزجاجاة.

ابتعد يديك عن باب الثلج وممره.

قد تكسر شيئاً أو تصاب بنفسك.

لا تنزع غطاء صانع الثلج أبداً.

هز صندوق الثلج أحياناً لاستواء المكعبات الثلجية فيه.

تتراكم المكعبات الثلجية قريباً من صانع الثلج أحياناً، الأمر قد يؤدي الى تدخل صانع الثلج في استواء الصندوق ويتوقف عن صنع الثلج.

إذا رأيت الثلج أو الماء يخرج بصدفة، اتصل بمركز الخدمات المعتمد.

(اتصل بمركز الخدمات المعتمد المحلي.)

لا تستخدم زجاجاة ضيقة أو بعمر جداً.

قد تقفز المكعبات الثلجية في ممر المكعبات الثلجية الأمر قد يؤدي الى الخلل في الثلاجة.

ابتعد الزجاجاة عن مخرج المكعبات الثلجية على مسافة مناسبة.

اقتراب الزجاجاة جداً من مخرج المكعبات الثلجية قد يؤدي الى منع الثلج من خروجه.

## الوظائف الأخرى

## كيفية توريد الثلج/الماء البارد

## تنبيهات

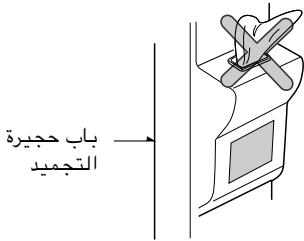

## مركز إعادة الإنعاش (اختياري لبعض الموديلات فقط)

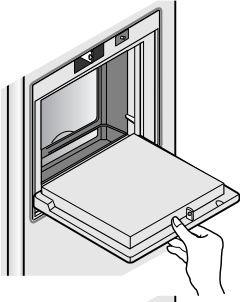

افتح باب مركز إعادة الإنعاش.

- يمكنك إدخال شيء في مركز إعادة الإنعاش بدون فتح باب جهاز التثاوجة وهذا يوفر الطاقة الكهربائية.
- تضاء اللمبة الداخلية في حجيرة التبريد عند فتح باب مركز إعادة الإنعاش. وبفضل هذا يمكنك معرفة المحتويات بسهولة.

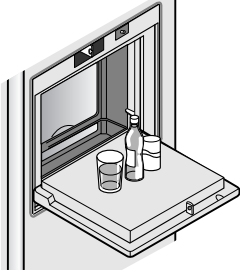

- لا تستخدم باب مركز إعادة الإنعاش كلوحة الفرز وخذ عناية لكي لا يحدث ضرر فيه بسبب أداة حادة.
- لا تسند ذراعك على الباب أو لا تضغط عليه عدة مرات.



- لا تعمل وظيفة مركز إعادة الإنعاش كما ينبغي بدون الغطاء.

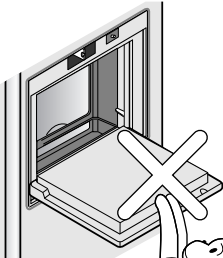

- هذا قد لا يؤدي إلى إحداث ضرر في مركز إعادة الإنعاش فقط بل أيضا يؤدي إلى إحداث ضرر في الأطفال.

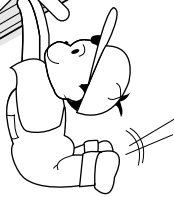

كيفية الاستخدام

استخدم باب مركز إعادة الإنعاش .  
كطاوله

لا تخرج الغطاء الداخلي لمركز إعادة

لا تضع الأشياء الثقيلة على باب مركز إعادة الإنعاش أو لا تسمح للأطفال بالتعلق عليه.

## الرف (اختياري لبعض الموديلات فقط)

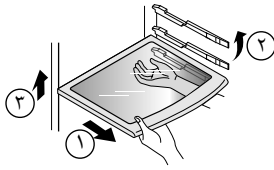

\* يمكن تحريك الرف في حجيـرة الثلاجة بحيث يمكنك وضعه بارتفاع مناسب حسب حجم الأغذية.

\* الرف الزلق

اسحب الرف الى الأمام وانزعه برفع الجزء الأمامي والجزء الخلفي.

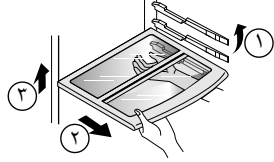

\* الرف الثابت والرف القابل للثنى

ارفع الجزء الأمامي من الرف بقليل لحسبه الى الأمام ثم انزعه برفع الجزء الخلفي من الرف.

### ملاحظة

- تأكد من وضع الرف أفقيا. وإذا لم يكن، قد يسقط.

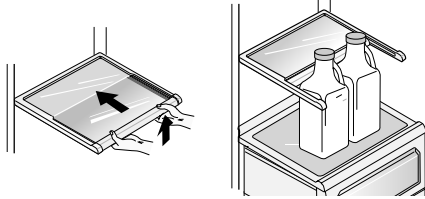

يمكنك حفظ المواد الأطول مثل أوعية أو زجاجات بسعة جالون بدفع النصف الأمامي من الرف الى تحت النصف الخلفي من الرف. واسحبه نحوك لإعادته ليكون رفا كاملا.

## الرف المنزلق الى التحت

## حامل القوارير (اختياري لبعض الموديلات فقط)

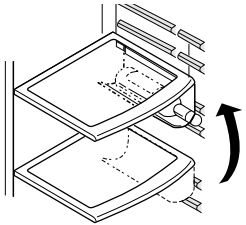

يمكنك حفظ الزجاجات على جوانبها بحامل القوارير هذا . ويمكنك إلصاق هذا الحامل بأي رف.

في حالة إدخال حامل المشروبات:

ضع حامل المشروبات إلى أسفل كما هو موضح في (2) بعد إدخاله في جزء التثبيت الجانبي للرف كما هو موضح في (1) عن طريق تثبيته إلى أعلى كما هو موضح في (1).

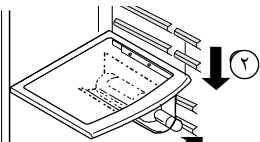

في حالة خلع حامل المشروبات:

اسحب حامل المشروبات إلى الداخل كما هو موضح في (4) بعد الإبقاء عليه إلى أعلى كما هو موضح في (3) عن طريق تثبيته.

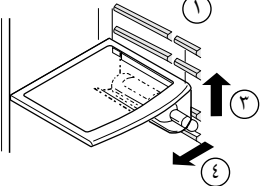

يمكنك حفظ الزجاجات بجانبها في رف القارورة.

## ضبط حامل القوارير (النوع - ١)

## (النوع - ٢)



## صندوق البيضات (اختياري لبعض الموديلات فقط)

يمكنك نقل صندوق البيضات الى أي مكان تريده واختر شكلا مختلفا للصندوق حسب كمية البيضات.

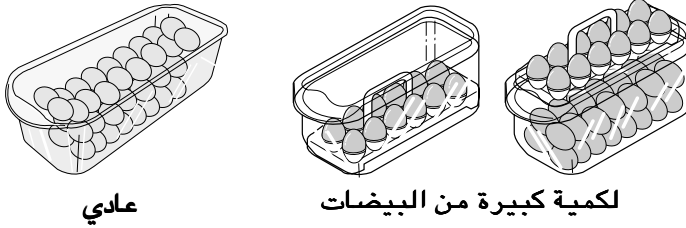

عادي

لكمية كبيرة من البيضات

### ملاحظة

- لا تستخدم صندوق البيض كصندوق حفظ الثلج. لأن هذا الصندوق قد ينكسر.
- لا تحفظ صندوق البيضات في حجيرة التجميد أو حجيرة الحفظ الطازج.

## ضبط الرطوبة في دولاب الخضراوات

يمكنك ضبط الرطوبة بواسطة مفتاح ضبط الرطوبة على اليسار/اليمين عند حفظ الخضراوات والفواكه.

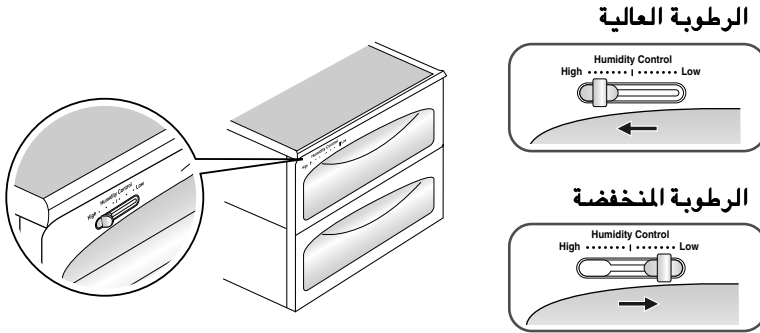

### الرطوبة العالية

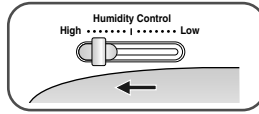

### الرطوبة المنخفضة

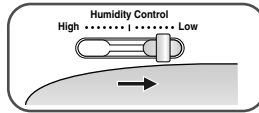

## مزيل الروائح الكريهة (اختياري لبعض الموديلات فقط)

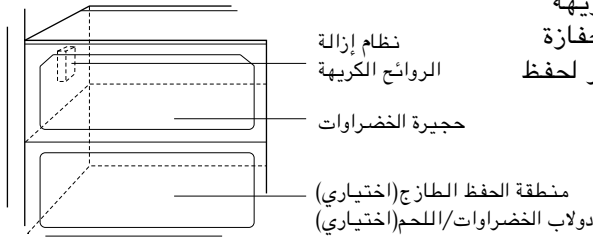

نظام إزالة

الروائح الكريهة

حجيرة الخضراوات

منطقة الحفظ الطازج (اختياري)

دولاب الخضراوات/اللحم (اختياري)

هذا النظام يمتص الروائح الكريهة الشديدة بفعالية باستخدام الحفازة البصرية. هذا النظام غير ضار لحفظ الأطعمة.

- نظرا لتركيبة هذا النظام عند مدخل الهواء الذي يدخل خلاله الهواء الى حجيرة الكريهة التبريد، لا تحتاج الى إجراء تشغيل إضافي.
- الرجاء استخدم الأوعية بالغطاء لحفظ الأطعمة ذات الرائحة الكريهة الشديدة. وإذا لم تعمل هذا، الرائحة الكريهة تتسرب الى الأطعمة الأخرى المحفوظة.

كيفية استخدام  
إزالة الروائح

## منطقة أعاجيبية لمكان انتقال درجة الحرارة (اختياري لبعض الموديلات فقط)



بالضغط على الزر، احفظ الخضراوات أو الفواكه أو الأطعمة من الأنواع الأخرى مثل اللحم الذي تتم إذابة الثلج منه واللحم الطازج ... الخ.

## تغيير درجة الحرارة في المنطقة الأعاجيبية (اختياري لبعض الموديلات فقط)

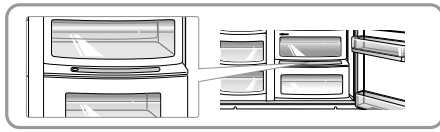

يمكنك اختيار أفضل مدى درجة حرارة حسب نوع الأطعمة المحفوظة في الثلاجة.



### كيفية الاستخدام

- يمكن اختيار درجة الحرارة من ٣ خطوات بما فيها -٣ م° و -١ م° و ٤ م° .  
الخضراوات/الفواكه والأطعمة التي تم حفظها باردة مطلوبة للاحتفاظ بالرطوبة واللحوم/الأسماك يمكن حفظها طازجة حسب نوع الأطعمة المحفوظة.
- عند استخدام المنطقة الأعاجيبية كحجيرة لحفظ اللحم، قد تتجمد الخضراوات أو الفواكه المحفوظة فيها .
- عند استخدام المنطقة الأعاجيبية كحجيرة لحفظ اللحوم، قد تتفسد اللحوم أو الأسماك فلا بد من حفظ اللحوم أو الأسماك في حجيرة التجميد.
- إذا فتحت باب حجيرة التبريد، تضاء اللمبة في حالتها المختارة وتنطفئ اللمبة عند إغلاق الباب.
- تتكرر (الخضار/الفاكهة) - (احفظها حفظا باردا أثناء الاحتفاظ بالرطوبة) - (اللحم) على التوالي كلما ضغطت على زر « الاختيار ».

## المنطقة الأعاجيبية (اختياري لبعض الموديلات فقط)

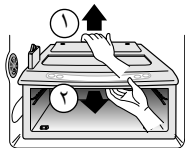

- انزع صندوق الخضراوات أولا.
- بعد رفع كيس المنطقة الأعاجيبية بقليل (١)، امسك الداخل واسحبه الى الخارج (٢).

### عند نزع المنطقة الأعاجيبية

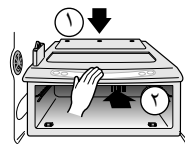

- ثبت كيس المنطقة الأعاجيبية على الرف (١) وازلقه الى الداخل بلطف.
- عند التركيب بالقوة، قد تتضرر أجزاء التوصيل.

### عند تركيب المنطقة الأعاجيبية

## مواقع الأطعمة

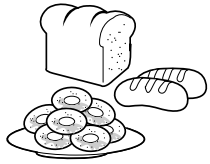

يستخدم في حفظ القوارير.

تستخدم في حفظ الأطعمة الصغيرة مثل الخبز والمأكولات الخفيفة ... الخ.

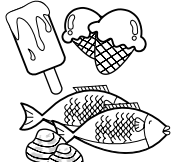

يستخدم في حفظ الأطعمة المجمدة المختلفة مثل اللحم، والسلم، الايسكريم، والمأكولات الخفيفة المجمدة ... الخ.



• يستخدم في حفظ العلب الصغيرة من الأطعمة المجمدة.  
• تزداد درجة الحرارة هنا بسهولة حسب مرات فتح الباب.  
• فلا تحفظ الأطعمة لمدة طويلة والايسكريم.

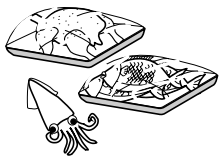

• يستخدم في حفظ اللحم، والسلم، والدجاج ... الخ بعد لفها برقيقة معدنية.  
• يستخدم لحفظ الأطعمة المجففة.



تستخدم في حفظ المنتجات اللبنية مثل الزبد والجبن ... الخ.



ضع صندوق البيض في موقع مناسب في حجيرة التبريد.

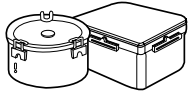

يستخدم في حفظ الأطباق الجانبية أو الأطعمة الاخرى على مسافة مناسبة.

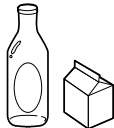

يستخدم في العلب الصغيرة أو المشروبات مثل الحليب، العصير، والبير ... الخ.

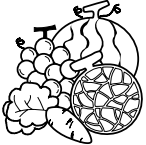

يستخدم في حفظ الخضراوات أو الفواكه.



حامل القوارير

دولاب المأكولات الخفيفة

رف في حجيرة التجميد

حامل في باب حجيرة التجميد

دولاب في حجيرة التجميد

زاوية حفظ المنتجات اللبنية

صندوق البيض

رف في حجيرة التبريد

حامل في باب حجيرة التبريد

دولاب الخضراوات

## حفظ الأطعمة

- ضع الأطعمة الطازجة في الثلاجة ، كيفية تجميد الأطعمة وإذابة الجليد عنها هو عامل مهم في المحافظة على نكهة الأطعمة وجودتها .
- لا تخزن الأطعمة التي تفسد بسهولة على درجات منخفضة ، مثل الموز والأناناس والبطيخ .
- اترك الأكل الساخن يبرد قبل وضعه في الثلاجة . إذ أن وضعه ساخنا قد يتسبب في فساد المأكولات الأخرى بالثلاجة وفي زيادة استهلاك الكهرباء .
- يراعى عند تخزين الأطعمة بالثلاجة لفها بورق فينيل أو وضعها في أنية بغطاء . فمن شأن ذلك منع الرطوبة من التبخر والمساعدة في احتفاظ الطعام بطعمه وفائدته الغذائية .
- لا تسد فتحات الهواء بالأطعمة. إذ ان دوران الهواء المبرد من شأنه المحافظة على انتظام درجة برودة الثلاجة.
- تجنب فتح باب الثلاجة بشكل متكرر . فإن من شأن ذلك دخول الهواء الساخن للثلاجة ورفع درجة حرارتها .
- لا تحفظ كمية كثيرة جدا من الأطعمة في حامل الباب لأن الأطعمة قد تعيق الرفوف الداخلية بحيث لا يتغلق باب الثلاجة بإحكام.

## حجيرة الفريزر

- لا تضع القوارير داخل حجيرة الفريزر ، فقد تنكسر عند تجمدها.
- لا تجمد الأطعمة التي سبق وأذيب جمدها. إذ أن ذلك يتسبب في فقدانها لطعمها وفائدتها الغذائية.
- عند تخزين الأطعمة المجمدة مثل الأيسكريم لمدة طويلة ، ضعها على رف الفريزر وليس على حامل باب حجيرة التجميد.
- لا تلامس الأطعمة والأوعية (على الأخص الأوعية المعدنية) المحفوظة في حجيرة التجميد باليد الملمة ولا تحفظ نوعا من الزجاجات.
- قد يمكن تجميد البشرة الرطبة أو تلصيقها بالأسطح الباردة ، الأمر يؤدي الى عضة الثلج أو الأجرح الخطيرة الأخرى.

## حجيرة الثلاجة

- تجنب وضع أطعمة رطبة في أمكنة عميقة داخل أرفف الثلاجة، فقد تتجمد عند تلامسها المباشر مع الهواء المبرد.
- نظّف دائما الأطعمة قبل وضعها في الثلاجة . يجب غسل الخضار والفاكهة ومسحها وكذلك مسح الأطعمة المعلبة منعا لفساد ما يجاورها من مأكولات في الثلاجة.
- عند وضع البيض في حامل التخزين تأكد من أنها طازجة وضعها دوما في وضع عمودي حتى تبقى طازجة لفترة أطول.

### ملاحظة

إذا ركّبت الثلاجة في مكان حار ورطب، فتح الباب الكثير أو حفظ كمية كبيرة من الخضار قد يؤدي الى تكوين نداوة. وامسح الندوة المتكونة بقماش نظيف أو فوط ورقي.

## كيفية تفكيك الأجزاء

### ملاحظة

تفكيك الأجزاء يتم بعكس عملية تتابع التركيب.  
تأكد من فصل قابس التيار الكهربائي من مخرج التيار الجداري قبل التفكيك  
والتركيب. لا تستخدم القوة الشديدة لتفكيك الأجزاء لأنها قد تتلفها.

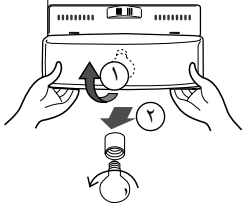

لنزع الرف، اضغط على الرف الى اليسار (١)، وارفع الجزء اليسار من الرف بقليل (٢)، وارفع الجزء اليمين الأعلى (٣) واسحبه الى الخارج.  
واستخدم البصيلة بـ ٤٠ واط (الأقصى) التي يمكن شراؤها في مركز الخدمات.

### الرف في حجيرة الفريزر

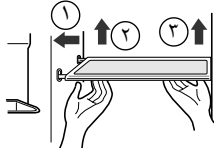

ارفع الجزء الأمامي (١) من الرف واسحبه الى الخارج.

### رف في حجيرة التجميد

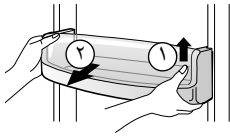

ارفع حامل الباب باتجاه (١) ممسكا بالجانبين واسحبه الى الخارج باتجاه (٢).

### حامل الباب والمسند

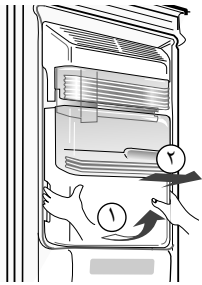

امسك صندوق حفظ الثلج كما هو مبين في الشكل الأيمن واسحبه الى الخارج في الاتجاه (٢) بينما ترفعه قليلا بخفة في الاتجاه (١).  
• لا تفك صندوق حفظ الثلج إلا عند الحاجة.  
• استخدم اليدين لنزع صندوق الثلج لتجنب سقوطه.

### صندوق حفظ الثلج

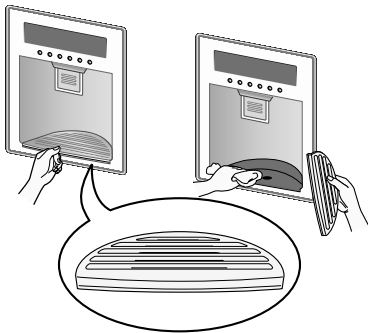

أداة جمع الماء ليس لديها وظيفة الصرف الذاتي. ولا بد من تنظيفها دوريا. وانزع الغطاء بسحب الجزء الأمامي من أداة جمع الماء وجففها بقماش.

### بعد استخدام الموزع

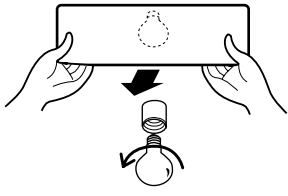

من أجل نزع غطاء اللمبة، اسحب غطاء اللمبة الى الأمام أثناء دفع الجزء الأسفل من غطاء اللمبة الى الأعلى. دوّر البصيلة باتجاه معاكس عقارب الساعة. تستخدم البصيلة بـ ٤٠ واط على الأقصى للثلاجة ويمكنك شراءها في مركز الخدمات. واستخدم البصيلة بـ ٤٠ واط (الأقصى) التي يمكن شراؤها في مركز الخدمات.

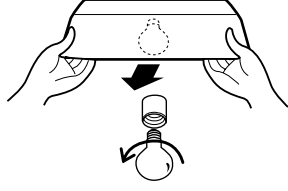

انزع غطاء اللمبة بإمساك الجانبين في الأسفل وسحب الغطاء الى الأمام. ودوّر البصيلة باتجاه معاكس عقارب الساعة. واستخدم البصيلة بـ ٤٠ واط (الأقصى) التي يمكن شراؤها في مركز الخدمات.

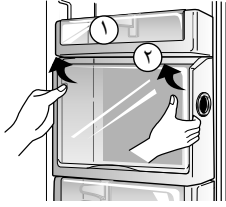

- انزع الصندوق (١) الى الأعلى.
- انزع الرف الأعلى من مركز الحفظ الطازج ثم اسحب غطاء مركز الحفظ الطازج (٢).
- يمكنك نزع مركز الحفظ الطازج بسحبه الى الأعلى.

## اللمبة العليا في حجيرة التبريد

## اللمبة السفلى في حجيرة التبريد

## مركز إعادة الإنعاش

### ملاحظة

- تأكد من إزالة الأجزاء في باب الثلاجة من أجل إزالة حجيرة الخضراوات، ودولاب الوجبات الخفيفة وغطاء هوم بار.

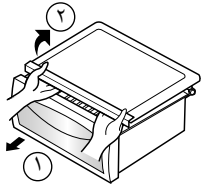

- لنزع غطاء حجيرة الخضراوات، اسحب حجيرة الخضراوات الى الأمام بقليل (١)، وارفع الجزء الأمامي من غطاء حجيرة الخضراوات كما هو مبين في الكشل (٢) واسحبه الى الخارج.

## غطاء حجيرة الخضراوات

## تبديل المصفاة

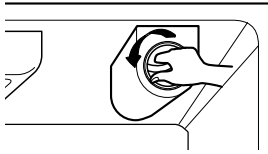

نوصى بتبديل المصفاة عند تشغيل ضوء مؤشر مصفاة الماء أو تنخفض كفاءة موزع الماء أو صانع الثلج بصورة ملحوظة.  
وبعد تغيير خرطوة مصفاة الماء، اضبط عرض وضع مصفاة الماء من جديد ويضاء الضوء بالبقاء ضاغطا على الزر لمدة ٣ ثوان.

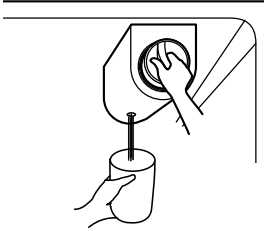

(١) نزع الخرطوشة القديمة  
دور مقبض الخرطوشة باتجاه عقرب الساعة. وعند نزع الخرطوشة، تسمع الصوت في مكانها.  
اسحب الخرطوشة.

## ملاحظة

- تبدل المصفاة يؤدي الى سقوط كمية قليلة من الماء (حوالي ٢٥ سي سي). ويرجى ضع الكوب تحت فتحة الماء لمنع سقوط الماء.

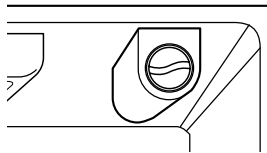
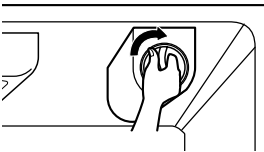
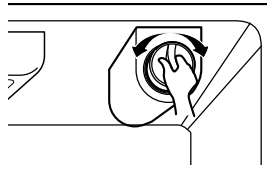

(٢) التبدل بالخرطوشة الجديدة  
انزع التغليفات من الخرطوشة الجديدة وانزع الغطاء للحماية من حلقات - أو. واضغط على خرطوشة المصفاة الجديدة الى الغطاء حتى تتوقف في حالة وضع مقبض الخرطوشة في الموضع الأفقي. إذا لم تستطع تدوير المصفاة من جانب الى آخر، لا يمكن إدخالها بالكامل. واضدفعها بقوة ولويها في مكانها. وستسمع صوت الإغلاق عند تركيبها في مكانها. وأستخدم مقبضها ولوي الخرطوشة باتجاه عقرب الساعة بربع دائرة. وستسمع صوت الإغلاق عند الوضع في مكانها.

(٣) يتدفق الماء من نظام الماء بعد تبدل المصفاة. ويتوزع الماء من خلال موزع الماء لمدة ٣ دقائق لتنظيف النظا.

## المعلومات العامة

### وقت الإجازة

اثناء العطلات غير الطويلة ، يستحسن ترك الثلاجة بحالة شغالة . ضع الأشياء القابلة للتجمد في الفريزر لإطالة حياتها . أما إذا كنت تعتمزم تمضية إجازة طويلة فينصح بإزالة جميع الأطعمة وفصل التيار الكهربائي وتنظيف داخل الثلاجة جيدا وترك أبواب الثلاجة مفتوحة لمنع تكون الروائح .

### انقطاع التيار

في أغلب الأحيان لا يستغرق انقطاع التيار أكثر من ساعة أو ساعتين ولن يؤثر ذلك في درجة حرارة الثلاجة . يستحسن تقليل مرات لفتح باب الثلاجة اثناء انقطاع التيار .

### عند انتقالك إلى مسكن آخر

أزل جميع الأشياء السائبة داخل الثلاجة أو ثبتها بإحكام ومنعا لإتلاف صواميل الإستواء ادخلها تماما داخل القاعدة .

### أنبوب مضاد للتكثيف

الجدار الخارجي للثلاجة قد يصبح دافئا في بعض الأحيان ، وبخاصة بعد التركيب لا تنزعج . هذا ناتج عن الأنبوب المضاد للتكثيف الذي يضخ غاز تبريد ساخن لمنع ((الترشيع)) على جدار الثلاجة الخارجي .

## التنظيف

من المهم الإحتفاظ بثلاجتك نظيفة تفاديا للروائح غير المرغوب فيها . يجب المبادرة فوراً إلى مسح الطعام المسكوب لئلا يحمض ويلطخ السطوح البلاستيكية اذا ما ترسب .

### الأسطح الخارجية للثلاجة

استخدم محلولاً دافئاً من صابون ناعم أو منظف لتنظيف السطح الخارجي للثلاجة . امسحه بقطعة قماش نظيفة رطبة ثم جفّفه .

### الأجزاء الداخلية

اغسل أرفف الحجيرات وحاملات الأبواب وصواني التخزين وسدادات الأبواب المغنطة الخ .... بمحلول بيكربونات الصودا أو منظف لطيف وماء دافئ. اشطف وجفّف.

### بعد التنظيف

تأكد من أن سلك التيار الكهربائي غير تألف وأن قابس التيار الكهربائي غير مثقل بأجهزة أخرى أو أن قابس التيار دخل جيدا في مصدر التيار الجداري.

### تحذير

نزع دائما الفيش من مخرج التيار الكهربائي في الحائط قبل تنظيف ما حول الأجزاء الكهربائية (لمبات، مفاتيح، ضوابط .. الخ). امسح الرطوبة الزائدة بإسفنجة أو قطعة قماش لمنع الماء أو السائل من التسرب لأي قطعة كهربائية ومنع إحداث الصدمات الكهربائية.

لا تستعمل مطلقا لبادات التنظيف أو الفرش أو المنظفات خشنة الحك أو المحاليل شديدة القلوية على أي سطح في الثلاجة . تذكر قبل التنظيف بأن الأجسام الرطبة تلتصق بالأسطح الباردة . فلا تلمس الأسطح المتجمدة بأيدي مبتلة أو رطبة .



## تحري الخلل وإصلاحه

قبل الاتصال بمركز الخدمات، راجع الأمور التالية. هذا قد يوفر الوقت والمال. هذه القائمة تحتوي على الأمور العادية التي لا تنتج عن المشكلة في تشغيل الجهاز أو الخلل في الجهاز.

حدوث	الاسباب المحتملة	الحل
اتخاذ الإجراءات في جهاز الثلاجة		
لا يعمل جهاز الثلاجة والضغوط	لا يتم التحكم في الجهاز	اضبط التحكم في جهاز الثلاجة. راجع اوضاع التحكم.
	الثلاجة تكون في وضعية إذابة الثلج	هذا أمر طبيعي للثلاجة ذات وظيفة إذابة الثلج الاوتوماتيكية الكاملة. تعمل الثلاجة إذابة الثلج مؤقتا.
	قابس تيار الجهاز غير موصول الى مخرج التيار الجداري.	تأكد من إدخال قابس التيار الى مخرج التيار الجداري بثباب.
	انقطاع التيار. افحص الإضاءة في المنزل.	• اتصل بشركة الكهرباء المحلية.
تعمل الثلاجة كثيرة جدا أو لمدة طويلة جدا.	الثلاجة أكبر من الثلاجة السابقة لديك.	هذا أمر طبيعي. اجهزة الثلاجة الأكبر والأكثر كفاءة تعمل لمدة أطول في هذه الأحوال.
	درجة حرارة الغرفة ودرجة الحرارة الخارجية مرتفعة.	هذا أمر طبيعي للثلاجة عند تشغيلها لمدة أطول في هذه الظروف.
	جهاز الثلاجة غير موصول فترة أخيرا.	تستغرق بعض الساعات للثلاجة لكي تنخفض درجة الحرارة انخفاضا كاملا.
	يعمل صانع الثلج الأوتوماتيكي.	تشغيل صانع الثلج يؤدي الى تشغيل الثلاجة لمدة أطول بقليل.
	الكمية الكبيرة من الأطعمة الدافئة أو الساخنة موضوعة في الثلاجة أخيرا	الأطعمة الدافئة يؤدي الى تشغيل الثلاجة لمدة أطول لكي تصل درجة الحرارة الى المستوى المطلوب.
	الباب مفتوح كثيرا جدا أو مفتوح لمدة طويلة جدا.	الهواء الدافئ الداخل للثلاجة يؤدي الى تشغيل الثلاجة أكثر كفاءة. افتح الباب مرات أقل.
	باب حجيرة التبريد أو باب حجيرة التجميد قد يفتح قليلا.	تأكد من استواء الثلاجة. احفظ الأطعمة أو الاوعية بعيدا عن الباب. راجع جزء المشكلة عن فتح/إغلاق البابين.
	يتم ضبط جهاز الثلاجة على التبريد جدا.	اضبط الثلاجة على وضعية الأدفأ حتى تصل درجة الحرارة الى المستوى المرغوب فيه.
	المادة العازلة في حجيرة التبريد وحجيرة التجميد وسخة وممزوقة وملتوية أو غير محكمة.	نظّف الحشية أو غيرها. تسرب الهواء في حشية الباب يؤدي الى طلب تشغيل الجهاز لمدة أطول حتى يحتفظ الجهاز بدرجة الحرارة المرغوب فيها.

الحدوث	الاسباب المحتملة	الحل
لا يعمل ضاغط الثلاجة	الثرموستات في الثلاجة يحتفظ بدرجة الحرارة المستمرة	هذا أمر طبيعي. يعمل جهاز الثلاجة ويتوقف عن العمل لكي يحتفظ بدرجة الحرارة المستمرة.
درجة الحرارة باردة جدا	تم ضبط درجة الحرارة في حجيرة التجميد على المستوى المنخفض جدا.	اضبط درجة الحرارة فيها على وضعية الأدفأ حتى تصل درجة الحرارة الى المستوى المناسب.
درجة الحرارة في حجيرة التجميد منخفضة جدا ودرجة الحرارة في حجيرة التبريد مناسبة.	تم ضبط درجة الحرارة في حجيرة التبريد على المستوى المنخفض جدا.	اضبط درجة الحرارة فيها على وضعية الأدفأ .
تتجمد الأطعمة المحفوظة في الدولاب.	تم ضبط درجة الحرارة في حجيرة التبريد على المستوى المنخفض جدا.	راجع الحل الأعلى.
تتجمد اللحوم المحفوظة في حجيرة الحفظ الطازج.	لا بد من حفظ اللحم في درجة الحرارة أقل من نقطة تجميد الماء (٣٢ ف، صفر م) لمدة الحفظ الطازج على الحد الأقصى.	من الطبيعية تكون الثلج الناشئ من اللحم المحتوي على الرطوبة.
درجة الحرارة دافئة جدا	تم ضبط درجة الحرارة في حجيرة التجميد على المستوى الدافئ جدا.	اضبط درجة الحرارة في حجيرة التجميد على وضعية الأبود حتى تصل درجة الحرارة الى المستوى المطلوب.
درجة الحرارة في حجيرة التجميد دافئة جدا.	تم ضبط درجة الحرارة في حجيرة التبريد دافئ جدا. درجة الحرارة في حجيرة التبريد تؤثر على درجة الحرارة في حجيرة التجميد.	اضبط درجة الحرارة في حجيرة التبريد على المستوى الأبرد حتى تصل درجة الحرارة في حجيرة التجميد الى المستوى المطلوب.
درجة الحرارة في حجيرة التبريد أو حجيرة التجميد دافئة جدا.	تم فتح الباب كثيرا جدا أو فتحه لمدة طويلة جدا.	الهواء الدافئ يدخل لحجيرة التبريد/حجيرة التجميد كلما فتحت الباب. افتح الباب مرات أقل.
	الباب مفتوح قليلا.	اغلق الباب بإحكام.
	وضع الكمية الكبيرة من الأطعمة الدافئة أو الساخنة في الثلاجة أخيرا	انتظر حتى تختار حجيرة التبريد أو حجيرة التجميد درجة الحرارة المطلوبة.
	جهاز الثلاجة غير موصول الى مصدر الكهرباء لفترة ما أخيرا.	جهاز الثلاجة يحتاج الى بعض الساعات لانخفاض درجة الحرارة انخفاضا تاما.
درجة الحرارة في حجيرة التبريد دافئة جدا ودرجة الحرارة في حجيرة التجميد مناسبة.	تم ضبط درجة الحرارة في حجيرة التبريد على المستوى الدافئ جدا.	اضبط درجة الحرارة في حجيرة التبريد على المستوى الأبرد.

حدوث	الاسباب المحتملة	الحل
<b>الصوت والضجيج</b>		
مستوى الصوت عال عند تشغيل جهاز التلاجة.	ثلاجات هذه الأيام لها سعة التخزين الكبيرة وتحتفظ بدرجة الحرارة التساوية.	مستوى الصوت العالي أمر طبيعي.
مستوى الصوت عال عند تشغيل الضاغط.	يعمل جهاز التلاجة على الضغط الأعلى أثناء البدء بالتشغيل.	هذا أمر طبيعي. ينخفض الصوت عند الاستمرار في تشغيل الجهاز.
الاهتزاز أو الضجيج	الأرض غير مستوية أو ضعيفة. جهاز التلاجة يهز الأرض عند تحركه قليلا.	تأكد من الأرض المستوية والثابتة والأرض تتحمل ثقل التلاجة.
	تهتز الأشياء الموضوعة على أعلى التلاجة.	ازل الأشياء.
	تهتز الأطباق الموجودة في الرفوف في جهاز التلاجة.	اهتزاز الأطباق القليل أمر طبيعي. انقل الأطباق قليلا. تأكد من استواء التلاجة وتركيب التلاجة على الأرض بثبات.
	جهاز التلاجة ملابس بالجدار أو الكابينات.	حرك جهاز التلاجة وانقله.
<b>الماء/الرطوبة/الثلج داخل حجيرة التبريد</b>		
تجمع الرطوبة في الأسطح الداخلية لحجيرة التبريد.	الجو حار ورطب بحيث ترتفع نسبة تكوين الصقيع والسقوط المنقطع.	هذا أمر طبيعي.
	الباب مفتوح قليلا.	راجع جزء المشكلة عن فتح/إغلاق البابين.
	الباب مفتوح كثيرا جدا أو لمدة طويلة جدا.	افتح الباب مرات أقل.
<b>الماء/الرطوبة/الثلج خارج حجيرة التبريد</b>		
تتكون الرطوبة على الأسطح الخارجية للثلاجة أو بين البابين.	الجو رطب.	هذا أمر طبيعي في الجو الرطب. إذا انخفضت الرطوبة، تتلاشى النداءة.
	الباب مفتوح قليلا بحيث يتلاقى الهواء البارد من داخل التلاجة الهواء الدافئ من خارج التلاجة.	في هذه الحالة، اغلق الباب بإحكام.

الحدث	الأسباب المحتملة	الحل
الروائح الكريهة في الثلاجة	لا بد من تنظيف الأجزاء الداخلية من الثلاجة. الطعام ذو الرائحة الشديدة محفوظ في الثلاجة. بعض الأوعية والأوراق الملفوفة تنشئ الروائح الكريهة.	نظف الأجزاء الداخلية بإسفنجة والماء الدافئ وصودا الخبز. غطي الطعام بإحكام. استخدم وعاء آخر أو نوعاً آخر من الأوراق الملفوفة.
فتح/إغلاق البابين/الدولاب	لا يفلق الباب (البابين)	الأطعمة يعيق إغلاق الباب. الباب مغلق بصعوبة بحيث يفتح الباب الآخر قليلاً. جهاز الثلاجة غير مستوي. يهز الجهاز على الأرض عندما يتحرك قليلاً.
لا يفلق الباب (البابين)	الأرض غير مستوية أو ضعيفة. يهز الجهاز على الأرض عندما يتحرك قليلاً.	اضبط برغي ضبط الارتفاع. تأكد من استواء الأرض وإمكانية تحمل ثقل الثلاجة. اتصل النجار لإصلاح فتحات أو شقوق الأرض.
الدولاب صعب في نقله	جهاز الثلاجة يلامس الجدار أو الكابينات.	حرك الثلاجة أو انقله. احفظ أقل كمية من الأطعمة في الدولاب. نظف الدولاب والممرات.
الموزع	لا يخرج الثلج من الموزع	صندوق حفظ الثلج فارغ. تم ضبط درجة الحرارة في حجيرة التجميد على المستوى الدافئ جداً. أدر مفتاح ضبط درجة الحرارة في حجيرة التجميد إلى المستوى الأعلى بحيث تتكون المكعبات الثلجية. عند صنع المكعبات الثلجية لأول مرة، لا بد من يعمل الموزع لأول مرة، لا بد من يعمل الموزع.
صمام أنبوب الماء في المنزل غير مفتوح.	صمام أنبوب الماء في المنزل واطركه لمدة كافية بحيث تتكون المكعبات الثلجية. عند صنع المكعبات الثلجية، لا بد أن يعمل الموزع.	افتح صمام أنبوب الماء في المنزل واطركه لمدة كافية بحيث تتكون المكعبات الثلجية. عند صنع المكعبات الثلجية، لا بد أن يعمل الموزع.
لا يفلق باب حجيرة التبريد أو باب حجيرة التجميد.	تأكد من إغلاق البابين.	تأكد من إغلاق البابين.

حدوث	الاسباب المحتملة	الحل
الموزع لا يوزع الثلج.	ذاب الثلج وتجمد حول المخرج بسبب الاستخدامات الكثيرة وتقلبات درجة الحرارة و/أو الكهرباء المفرط.	انزع صندوق حفظ الثلج واذب الثلج و المحتويات. نظف الصندوق وامسحه وجففه واعد الى مكانه. عند صنع الثلج الجديد، لا بد ان يعمل الموزع.
موزع الثلج مسدود.	المكعبات الثلجية مسدودة بين ذراع صانع الثلج وخلف الصندوق.	ازل المكعبات الثلجية التي تسد الموزع.
	تتجمد المكعبات الثلجية ببعضها.	استخدم الموزع أحيانا بحيث لا تتجمد المكعبات الثلجية ببعضها.
	تستخدم في الموزع المكعبات الثلجية التي تم شراؤها أو صنعها بطريقة أخرى.	لا بد من استخدام المكعبات الثلجية التي تم صنعها في صانع الثلج في الموزع.
الموزع لا يوزع الماء.	لا يفتح صمام أنبوب الماء في المنزل. راجع جزء المشكلة عن « لا يصنع صانع الثلج أي ثلج ».	افتح صمام أنبوب الماء في المنزل.
	لا يغلق باب حجيرة التبريد أو باب حجيرة التجميد.	تأكد من إغلاق كلي البابين.
طعم الماء كريه و/أو للماء رائحة كريهة.	الماء كان يوجد في الخزان لمدة طويلة.	اضف ٧ كاسات من الماء للحصول على الماء الطازج. اضف ٧ كاسات إضافية من الماء لشطف الخزان تماما.
	جهاز التلاجة غير موصول الى أنبوب الماء البارد كما ينبغي.	صل جهاز التلاجة الى أنبوب الماء البارد الذي يزود الماء الى حنفية المطبخ.
الصوت عند سقوط الثلج	هذا الصوت عادي عند سقوط الثلج الذي يتم صنعه اوتوماتيكيا الى صندوق حفظ الثلج. قد يختلف جهد الصوت حسب موقع جهاز التلاجة.	
صوت تزويد الماء	هذا الصوت عاد عند تزويد الماء الى صانع الثلج بعد سقوط الثلج الذي تم صنعه اوتوماتيكيا.	
الأخرى	الرجاء قراءة جزء « صانع الثلج الاوتوماتيكي » والموزع في دليل الاستخدام هذا بعناية.	