

## LCD TV | PLAZMA TV HASZNÁLATI ÚTMUTATÓ

### LCD TV-TÍPUSOK

37LF6\* 37LY9\*  
42LF6\* 42LY9\*  
47LF6\* 47LY9\*  
52LF6\* 52LY9\*  
37LF7\*  
42LF7\*

### PLAZMA TV-TÍPUSOK

50PF9\*  
60PF9\*

Kérjük, gondosan olvassa el az útmutatót a készülék üzembe helyezése előtt.

Az útmutatót őrizze meg későbbi használatra.

Jegyezze fel a készülék típuskódját és gyári számát. Ezeket a hátsó burkolaton található címkén láthatja. Ezekre a kódokra szüksége lesz, ha a készülék javításra szorul.



# TARTOZÉKOK

Ellenőrizze, hogy az alábbi tartozékokat tartalmazza-e a TV csomagja. Amennyiben bármelyik tartozék hiányzik a csomagból, vegye fel a kapcsolatot azzal a viszonteladóval, ahol a terméket vásárolta.

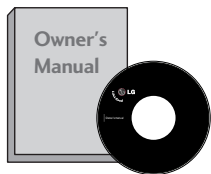

Használati útmutató



Tápkábel

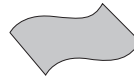

**Törölkendő**  
A képernyő tisztítására használható.

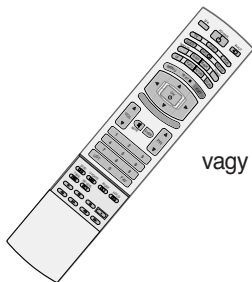

vagy

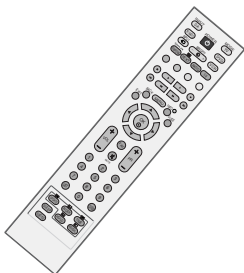

Távírányító



Elemek

Ha a készülék burkolata koszos vagy ujjlenyomatos, a készülékhez kapott tisztítókendővel óvatosan törölje le.

A foltok eltávolításakor ne dörzsölje durván a felületet. Legyen óvatos, mert a túl erős dörzsölés hatására a készülék megkarcolódhat vagy a színe megváltozhat.

## PLAZMA TV-TÍPUSOK

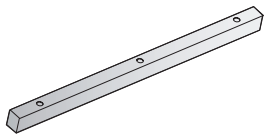

Egy asztali állvány-  
védőtető  
(Lásd a 15 oldalon)



3 db csavar  
(Lásd a 15 oldalon)

### csak 50PF9\*

■ Ez a funkció nem minden típus esetén áll rendelkezésre.



2 db fali konzol



2 db szemes  
csavar

### csak 60PF9\*

■ Ez a funkció nem minden típus esetén áll rendelkezésre.



2 db TV-konzol  
2 db fali konzol



2 db  
csavar



Két gumikupak  
(Lásd a 15 oldalon)

## LCD TV-TÍPUSOK

■ Ez a funkció nem minden típus esetén áll rendelkezésre.



2 db TV-konzol  
2 db fali konzol



2 db csavar



Kábeltartó kapocs  
Rendezze el a kábeleket  
a kábeltartó kapocs  
segítségével.



vagy



Kábelvezető

### csak a 94 cm-es LCD TV típusok esetén



4 db csavar az állvány összeszereléséhez  
(Lásd a 10 oldalon)

### csak 37LF7\*



1-es csavar  
(Lásd a 10 oldalon)

# TARTALOM

TARTOZÉKOK ..... 1

## ELŐKÉSZÜLETEK

AZ ELŐLAPON TALÁLHATÓ KEZELŐSZERVEK ..... 4  
A HÁTSÓ PANNELL KAPCSOLATOS TUDNIVALÓK... 7  
Az állvány felállítása ..... 10  
A TV-KÉSZÜLÉK ASZTALRA SZERELÉSE... 10  
A TV-KÉSZÜLÉK FALRA SZERELÉSE..... 11  
A KÁBELEK ELRENDEZÉSE A HÁTLAGON ..... 12  
A készülék elhelyezése a talpon..... 15  
Falra szerelés: vízszintes felszerelés ..... 15  
Antenna csatlakoztatása ..... 16

## KÜLSŐ BERENDEZÉSEK BEÁLLÍTÁSA

A HD-VEVŐ BEÁLLÍTÁSA..... 17  
DVD beállítása ..... 20  
A CI-MODUL BEHELYEZÉSE..... 22  
Videomagnó beállítása ..... 23  
A DIGITÁLIS AUDIOKIMENET BEÜZEMELÉSE ..... 25  
EGYÉB A/V-FORRÁS BEÁLLÍTÁSA..... 26  
Számítógép beállítása ..... 27  
- A képernyő beállítása számítógépes  
használatra ..... 30

## TV-NÉZÉS / CSATORNÁK BEÁLLÍTÁSA

A távirányító gombjainak funkciói ..... 34  
A készülék be/kikapcsolása..... 38  
Programválasztás ..... 39  
Hangerő beállítása..... 39  
A képernyőn megjelenő menübeállítások  
kiválasztása és módosítása ..... 40  
Automatikus programbeállítás (DIGITÁLIS ÜZEMMÓDBAN) .. 41  
Kézi programbeállítás (DIGITÁLIS ÜZEMMÓDBAN) .. 42  
Program szerkesztése(DIGITÁLIS ÜZEMMÓDBAN) ..... 43  
5V ANTENNA POWER (5V TÁPELLÁTÁS AZ  
ANTENNÁNAK)(CSAK DIGITÁLIS ÜZEMMÓDBAN) .. 45  
SZOFTVERFRISÍTÉS(CSAK DIGITÁLIS  
ÜZEMMÓDBAN) ..... 46  
DIAGNOSTICS (DIAGNOSZTIKA) (CSAK  
DIGITÁLIS ÜZEMMÓDBAN) ..... 47  
CI [COMMON INTERFACE] (ÁLTALÁNOS ILLESZTŐFELÜLET)  
ADATAI(CSAK DIGITÁLIS ÜZEMMÓDBAN)..... 48  
Automatikus programbeállítás (ANALÓG ÜZEMMÓDBAN) .. 49

Kézi programbeállítás (ANALÓG ÜZEMMÓDBAN)..... 50  
Finomhangolás (ANALÓG ÜZEMMÓDBAN) ..... 51  
Állomásnév hozzárendelése (ANALÓG  
ÜZEMMÓDBAN) ..... 51  
Program szerkesztése (ANALÓG ÜZEMMÓDBAN) .. 52  
A programtáblázat behívása ..... 54  
INPUT LABEL (BEMENET CÍMKÉJE) ..... 55  
INDEX..... 55  
SIMPLINK..... 56

## KÉPVEZÉRLÉS

### EPG (ELECTRONIC PROGRAMME GUIDE – ELEKTRONIKUS MŰSORFÜZET)

- Az műsorfüzet be-/kikapcsolása ..... 58  
- Program kiválasztása ..... 58  
- Gombfunkciók a NOW/NEXT Guide  
(MOST/KÖVETKEZŐ műsor) üzemmódban... 59  
- Gombfunkciók a 8 Days Guide (8 napos  
műsorfüzet) módban ..... 59  
- Gombfunkciók a Date Change (Dátum  
módosítása) módban..... 59  
- Gombfunkciók a kibővített leírás  
szövegmezőjében..... 60  
- Gombfunkciók a Record/Remind Setting  
(Felvétel/Emlékeztető beállítása) módban .. 60  
- Gombfunkciók Timer List (Időzített  
események) módban..... 60

### A KÉP MÉRETÉNEK (KÉPARÁNYÁNAK) BEÁLLÍTÁSA..... 61

### ELŐRE MEGADOTT KÉPBEÁLLÍTÁSOK

- Picture Mode (Képüzemmód) alapbeállítások.. 63  
- Automatikus színtónus-beállítás (Meleg/  
Közepes/ Hideg)..... 64

### KÉZI KÉPBEÁLLÍTÁS

- Picture Mode (Képüzemmód) – User  
(Egyéni) beállítás ..... 65  
- Color Tone (Színtónus) – User (Egyéni)  
beállítás..... 66

XD -KÉPJAVÍTÁSI TECHNOLÓGIA..... 67  
XD Demo (XD-bemutató) ..... 68  
TruMotion DEMO ..... 68  
ADVANCED (SPECIÁLIS) – MOZI ..... 69  
ADVANCED TruMotion ..... 69  
ADVANCED (SPECIÁLIS) – BLACK LEVEL  
(FEKETESZINT)..... 70  
KÉP ALAPHELYZETBE ÁLLÍTÁSA ..... 71  
Képernyő kímél..... 72  
LOW-POWER (ENERGIATAKARÉKOS)  
KÉPÜZEMMÓD ..... 73

**HANG ÉS NYELV BEÁLLÍTÁSA**

AUTO VOLUME (AUTOMATIKUS HANGERŐ) BEÁLLÍTÁSA .....	74
HANG-ALAPBEÁLLÍTÁSOK – SOUND MODE (HANGÜZEMMÓD) .....	75
HANGBEÁLLÍTÁSOK MÓDOSÍTÁSA – USER (EGYÉNI) BEÁLLÍTÁS .....	76
Balansz beállítása .....	77
TV SPEAKERS (TV-HANGSZÓRÓK) BE/KIKAPCSOLÁSA .....	78
A DIGITÁLIS AUDIOKIMENET KIVÁLASZTÁSA	79
I/II	
- Sztereoó/kettős vétel (Csak analóg módban)	80
- NICAM-vétel (Csak analóg módban) .....	81
- A hangszóró hangkimenetének kiválasztása	81
Nyelv-/országválasztás a képernyőn megjelenő menüben .....	82
NYELV KIVÁLASZTÁSA (CSAK DIGITÁLIS ÜZEMMÓDBAN) .....	83

**IDŐ BEÁLLÍTÁSA**

Óra beállítása .....	84
AUTOMATIKUS BE- ÉS KIKAPCSOLÁSI IDŐZÍTŐ BEÁLLÍTÁSA .....	85
AUTOMATIKUS KIKAPCSOLÁS BEÁLLÍTÁSA ..	86
IDŐZÓNA BEÁLLÍTÁSA .....	87
ALVÓ ÜZEMMÓD IDŐZÍTŐJÉNEK BEÁLLÍTÁSA ..	87

**TARTALOMSZŰRÉS /  
KORLÁTOZÁSI SZINTEK**

JELSZÓ MEGADÁSA ÉS A RENDSZER ZÁROLÁSA .....	88
TARTALOMSZŰRÉS .....	89

**Teletext**

Be-/kikapcsolás .....	90
SIMPLE Text .....	90
TOP Text .....	90
FASTEXT .....	91
Speciális teletext-funkciók .....	91

**DIGITÁLIS TELETEXT**

TELETEXT A DIGITÁLIS SZOLGÁLTATÁSON BELÜL ..	92
TELETEXT A DIGITÁLIS SZOLGÁLTATÁSBAN ..	92

**FÜGGELÉK**

HIBAE LHÁRÍTÁS .....	93
Karbantartás .....	95
A termék jellemzői .....	96
A TÁVIRÁNYÍTÓ PROGRAMOZÁSA .....	98
Távvezérlő infravörös kódja .....	102
Külső irányító/vezérlő egység beállítása .....	104

# ELŐKÉSZÜLETEK

## AZ ELŐLAPON TALÁLHATÓ KEZELŐSZERVEK

- Az ábrán a készülék előlapjának egyszerűsített képe látható. Az Ön TV-készülékének előlapja némileg eltérhet az ábrán láthatótól.
- Ha a készüléken védőfólia található, akkor távolítsa el és polírozó kendővel törölje le a készüléket.

### PLAZMA TV-TÍPUSOK: 50PF9\*, 60PF9\*

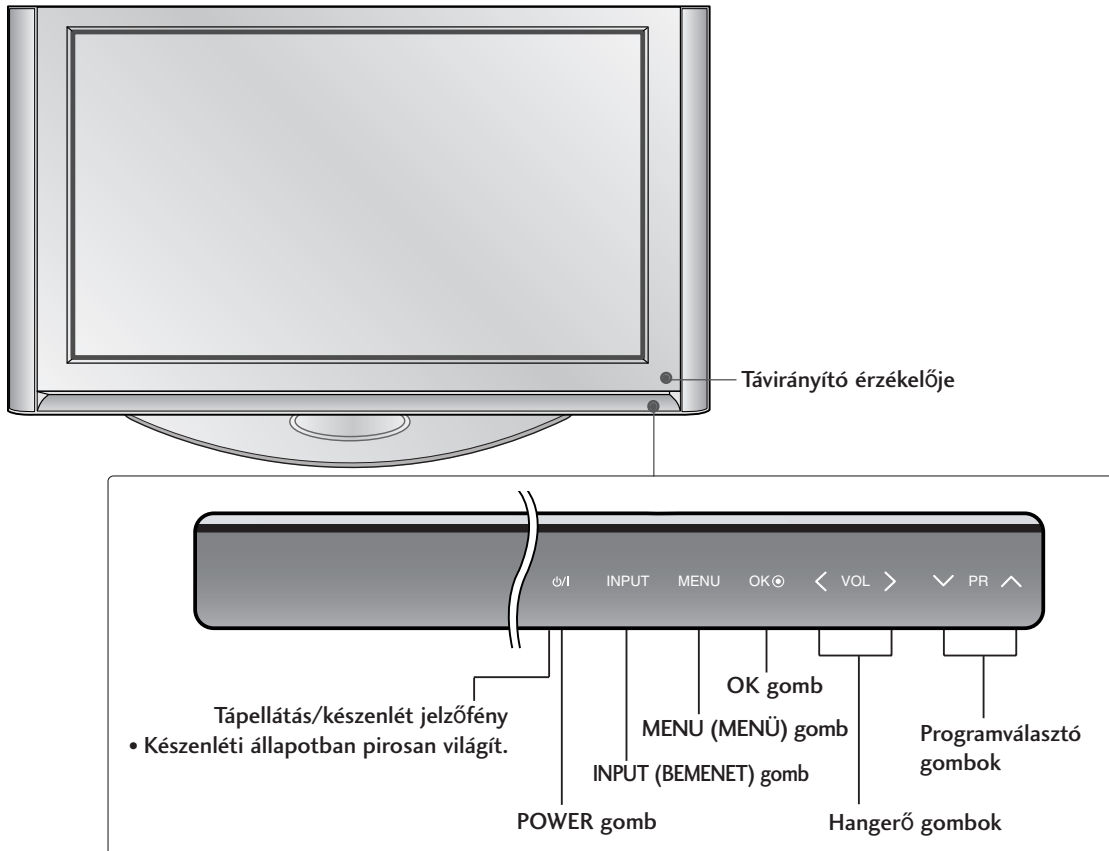

## FORGÓÁLLVÁNY

(csak PLAZMA TV-TÍPUSOK)

A TV felállítása után a készüléket jobbra-balra 20 fokkal el lehet fordítani.



## ! MEGJEGYZÉS

- ▶ A szög beállítása előtt el kell távolítani a kábelvezetőt és az állvány hátuljának közepén meg kell lazítani (balra forgatva) a tengelycsavart. A TV beállítása után a csavart ismét meg kell szorítani (jobbra forgatva).

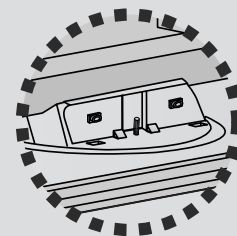

## LCD TV-TÍPUSOK: 37LF6\*, 42LF6\*, 47LF6\*, 52LF6\*

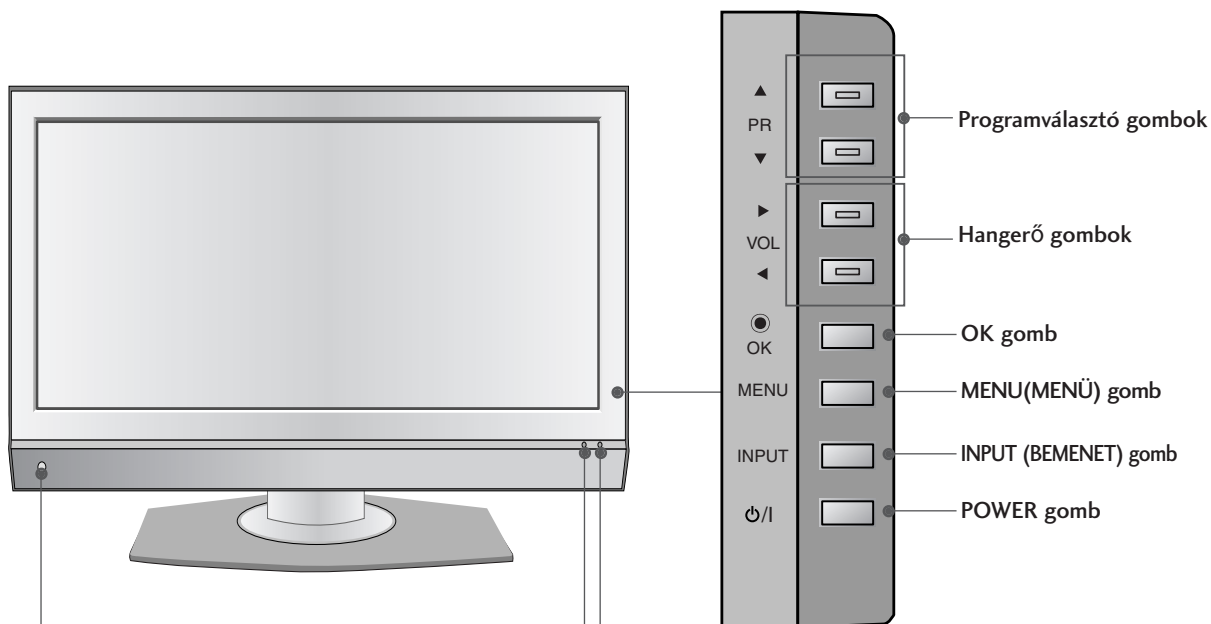

"Intelligens szem"  
A környezeti viszonyoknak  
megfelelően állítja be a képet.

Távírányító érzékelője

Tápellátás/készletjelzőfény

- Készletjelző állapotban pirosan világít.
- Zölden világít, ha a készülék be van kapcsolva.

# ELŐKÉSZÜLETEK

LCD TV-TÍPUSOK: 37LY9\*, 42LY9\*, 47LY9\*, 52LY9\*

ELŐKÉSZÜLETEK

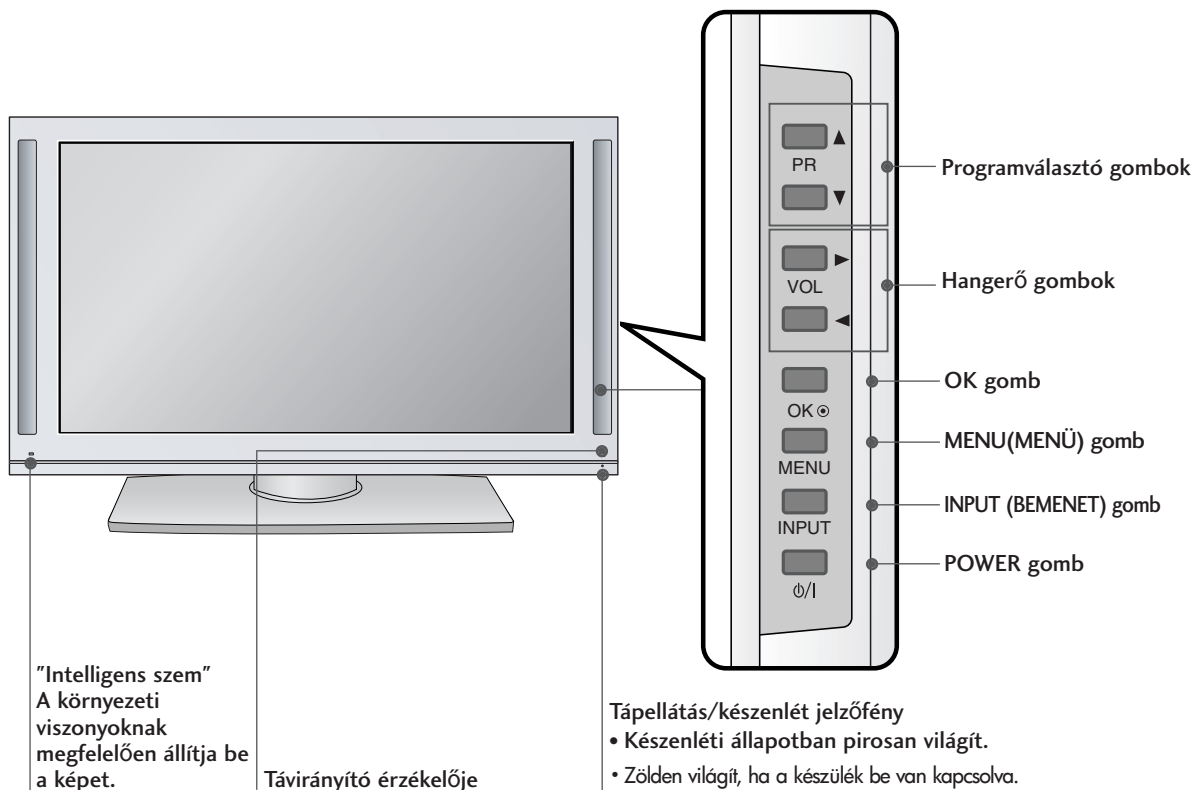

LCD TV-TÍPUSOK: 37/42LF7\*

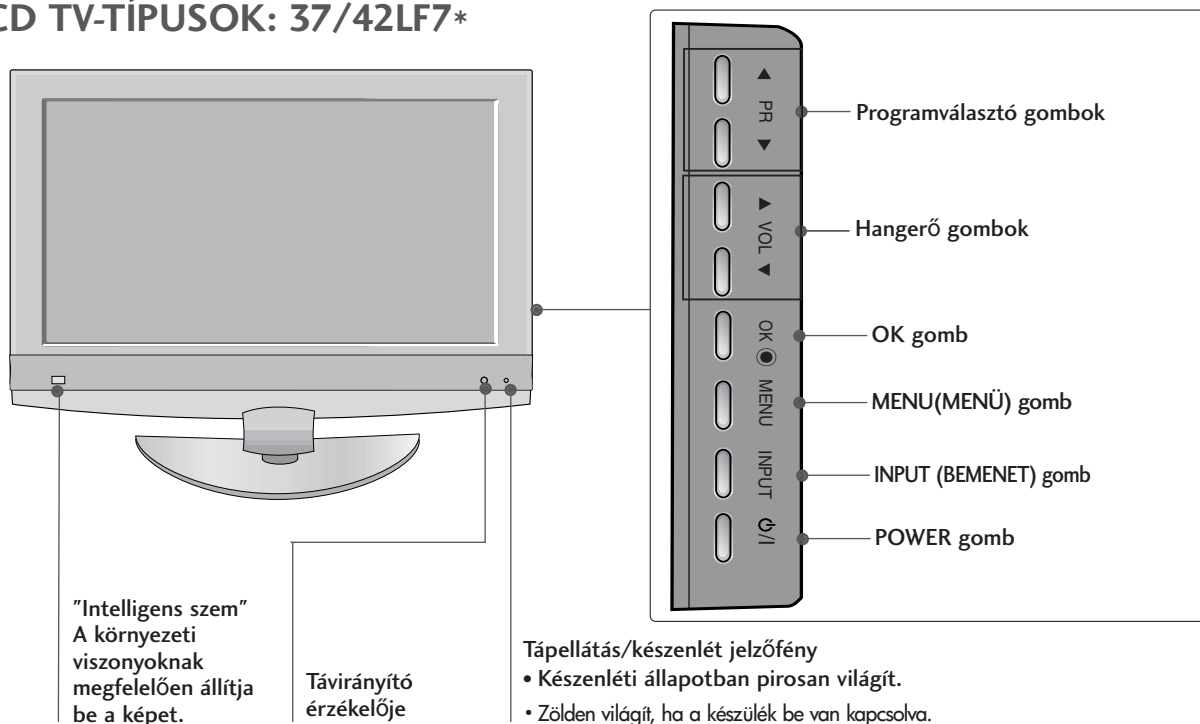



# A HÁTSÓ PANELLEL KAPCSOLATOS TUDNIVALÓK

■ Az ábra leegyszerűsítve mutatja a hátlapot. Az Ön TV-készülékének előlapja némileg eltérhet az ábrán láthatótól.

## PLAZMA TV-TÍPUSOK

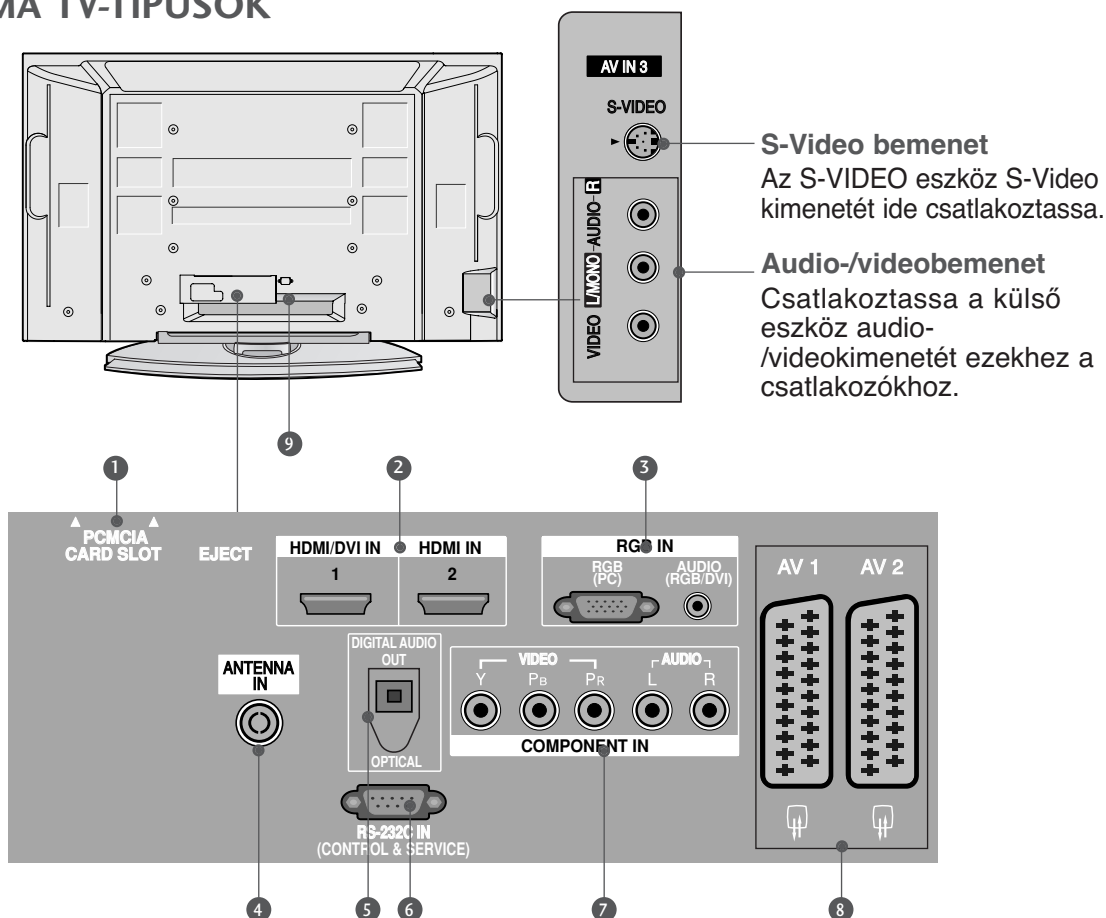

**1 PCMCIA-kártyafoglat (Personal Computer Memory Card International Association)**  
(Ez a funkció nem minden országban áll rendelkezésre.)

**2 HDMI bemenet**  
A HDMI IN bemenethez HDMI-jelforrást csatlakoztathat.  
A HDMI/DVI csatlakozóhoz viszont a DVI-HDMI-kábel segítségével DVI (VIDEO) jelforrást csatlakoztathat.

**3 RGB/DVI-audiobemenet**  
Csatlakoztassa a számítógép vagy a DTV monitorkimenetét a megfelelő bemeneti csatlakozóhoz.

**4 Antennabemenet**  
Csatlakoztassa az antennajelet ehhez a csatlakozóhoz.

**5 DIGITAL AUDIO OUT OPTICAL**  
Különbéle eszközök digitális audiocsatlakozóihoz.  
Megjegyzés: Készenléti üzemmódban ezek a csatlakozók nem működnek.

**6 RS-232C BEMENETI CSATLAKOZÓ (VEZÉRLÉS/SZERVIZ)**  
Csatlakoztassa a vezérlőeszközök soros portját az RS-232C csatlakozóhoz.

**7 Kompozit bemenet**  
A kompozit video-/audiojellel rendelkező eszközöket ezekhez a csatlakozókhoz csatlakoztassa.

**8 Euro Scart csatlakozó (AV1/AV2)**  
Csatlakoztassa a külső eszköz Scart bemenetét vagy kimenetét ezekhez a csatlakozókhoz.

**9 Tápkábel csatlakozója**  
Ez a TV-készülék váltóáramú táplálás segítségével működtethető. A névleges feszültség "A termék jellemzői" című oldalon található. A készüléket ne próbálja egyenáramú táplálással működtetni.

# ELŐKÉSZÜLETEK

## LCD TV-TÍPUSOK (kivéve 37/42LF7\*)

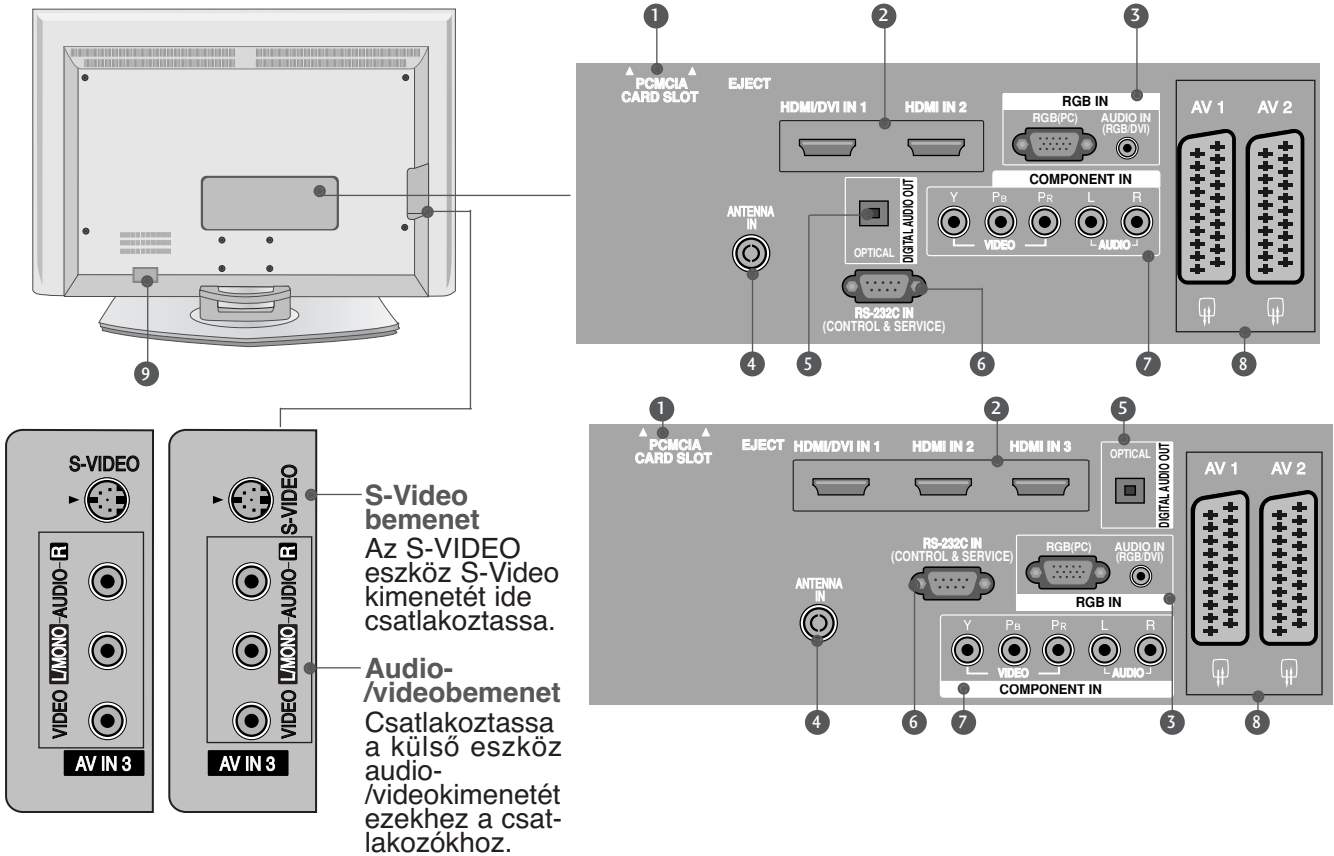

**1 PCMCIA-kártyafoglat (Personal Computer Memory Card International Association)**  
(Ez a funkció nem minden országban áll rendelkezésre.)

**2 HDMI bemenet**  
A HDMI IN bemenethez HDMI-jelforrást csatlakoztathat.  
A HDMI/DVI csatlakozóhoz viszont a DVI–HDMI-kábel segítségével DVI (VIDEO) jelforrást csatlakoztathat.

**3 RGB/DVI-audiobemenet**  
Csatlakoztassa a számítógép vagy a DTV monitorkimenetét a megfelelő bemeneti csatlakozóhoz.

**4 Antennabemenet**  
Csatlakoztassa az antennajelet ehhez a csatlakozóhoz.

**5 DIGITAL AUDIO OUT OPTICAL**  
Különféle eszközök digitális audiocsatlakozóihoz.  
Megjegyzés: Készletléti üzemmódban ezek a csatlakozók nem működnek.

**6 RS-232C BEMENETI CSATLAKOZÓ (VEZÉRLÉS/SZERVIZ)**  
Csatlakoztassa a vezérlőeszközök soros portját az RS-232C csatlakozóhoz.

**7 Kompozit bemenet**  
A kompozit video-/audiojellel rendelkező eszközöket ezekhez a csatlakozókhoz csatlakoztassa.

**8 Euro Scart csatlakozó (AV1/AV2)**  
Csatlakoztassa a külső eszköz Scart bemenetét vagy kimenetét ezekhez a csatlakozókhoz.

**9 Tápkábel csatlakozója**  
Ez a TV-készülék váltóáramú táplálás segítségével működtethető. A névleges feszültség "A termék jellemzői" című oldalon található. A készüléket ne próbálja egyenáramú táplálással működtetni.

## LCD TV-TÍPUSOK: 37/42LF7\*

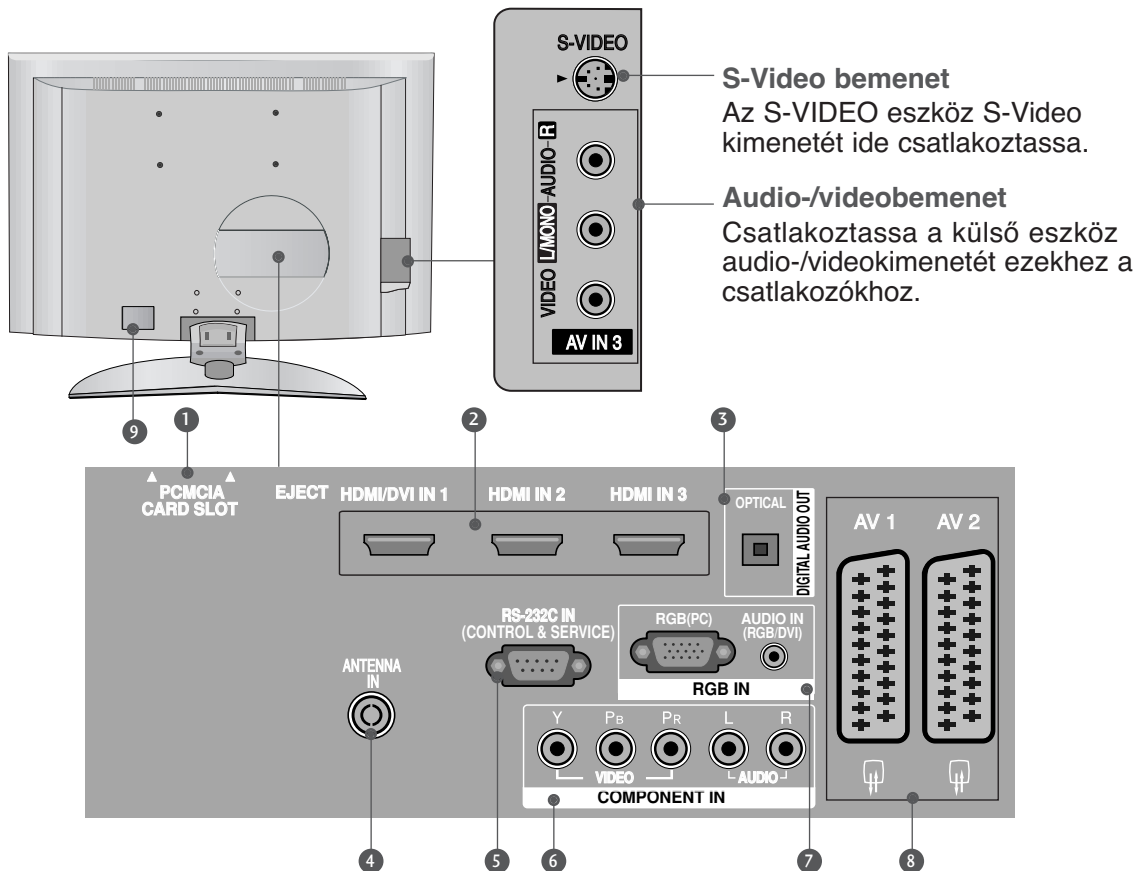

**1 PCMCIA-kártyafoglalat (Personal Computer Memory Card International Association)**  
(Ez a funkció nem minden országban áll rendelkezésre.)

**2 HDMI bemenet**  
A HDMI IN bemenethez HDMI-jelforrást csatlakoztathat.  
A HDMI/DVI csatlakozóhoz viszont a DVI–HDMI-kábel segítségével DVI (VIDEO) jelforrást csatlakoztathat.

**3 DIGITAL AUDIO OUT OPTICAL**  
Különbéle eszközök digitális audiocsatlakozóihoz.  
Megjegyzés: Készenléti üzemmódban ezek a csatlakozók nem működnek.

**4 Antennabemenet**  
Csatlakoztassa az antennajelet ehhez a csatlakozóhoz.

**5 RS-232C BEMENETI CSATLAKOZÓ (VEZÉRLÉS/SZERVIZ)**  
Csatlakoztassa a vezérlőeszközök soros portját az RS-232C csatlakozóhoz.

**6 Kompozit bemenet**  
A kompozit video-/audiojellel rendelkező eszközöket ezekhez a csatlakozókhoz csatlakoztassa.

**7 RGB/DVI-audiobemenet**  
Csatlakoztassa a számítógép vagy a DTV (csak hang) monitorkimenetét a megfelelő bemeneti csatlakozóhoz.

**8 Euro Scart csatlakozó (AV1/AV2)**  
Csatlakoztassa a külső eszköz Scart bemenetét vagy kimenetét ezekhez a csatlakozókhoz.

**9 Tápkábel csatlakozója**  
Ez a TV-készülék váltóáramú táplálás segítségével működtethető. A névleges feszültség "A termék jellemzői" című oldalon található. A készüléket ne próbálja egyenáramú táplálással működtetni.

# ELŐKÉSZÜLETEK

## AZ ÁLLVÁNY FELÁLLÍTÁSA

(csak a 94 cm-es LCD TV típusok esetén)

- 1** Óvatosan helyezze a készüléket a képernyővel lefelé egy puha felületre, amely megóvja a készüléket és a képernyőt a sérüléstől

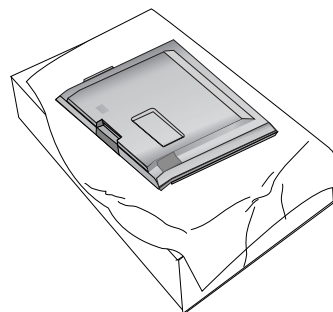

- 2** Illessze az állványt a készülékre az ábrán látható módon.

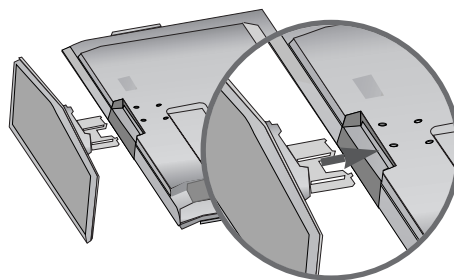

- 3** Csavarja be biztosan a négy csavart a készülék hátoldalán található lyukakba.

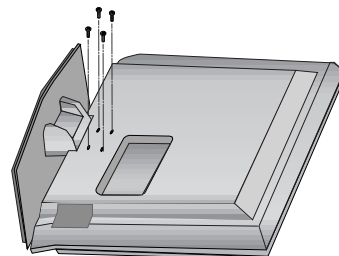

## A TV-KÉSZÜLÉK ASZTALRA SZERELÉSE (csak a 37LF7\* típus esetén)

A készüléket rögzíteni kell az asztalhoz. Így nem lehet elmozdítani előre vagy hátra, ami személyi sérülést vagy készülékkárosodást okozhatna. Csak a kapott csavarokat használja.

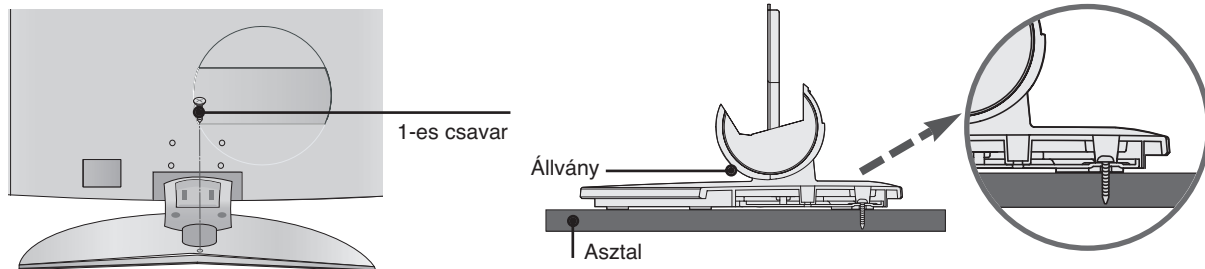

### ⚠ VIGYÁZAT!

- ▶ A készüléket biztonságosan, a felszerelési előírásoknak megfelelően kell a falra/talpra szerelni, mert különben leeshet. A készülék felbillentése, rázása vagy ütése személyi sérülést okozhat!

# A TV-KÉSZÜLÉK FALRA SZERELÉSE

- Ez a funkció nem minden típus esetén áll rendelkezésre.
- A készüléket a falhoz közel állítsa fel, hogy fel ne boruljon, amikor hátrafelé nyomják.
- Az alábbi utasítások alapján a terméket biztonságosabb módon használhatja, mivel ha ilyen módon rögzíti a terméket a falhoz, akkor a termék nem borul fel, ha előre húzzák. Megakadályozza, hogy a termék előre zuhanjon, és személyi sérülést okozzon. Annak is elejét veszi, hogy a termék megsérüljön a leesés következtében. Ügyeljen arra, hogy gyerekek ne mászhassanak fel a termékre, és ne lóghassanak rajta.

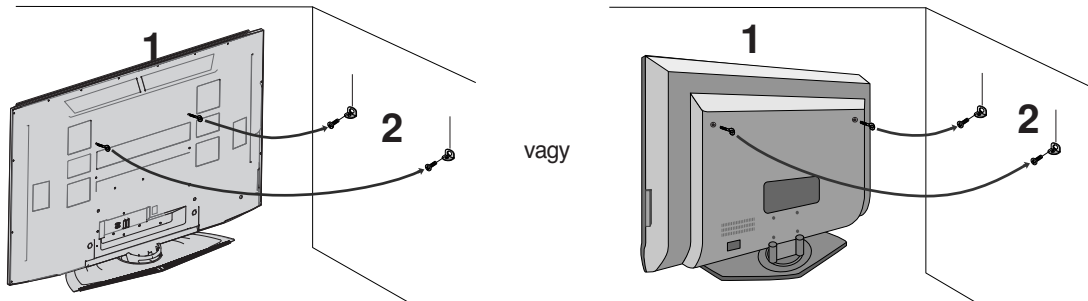

- 1 A szemes csavarok vagy a TV-konzolok és a csavarok segítségével rögzítse a terméket a falhoz az ábrán látható módon. (Ha a készülékben a csavarok a szemes csavarok helyén találhatók, a szemes csavarok behelyezése előtt tekerje ki a csavarokat.)  
\* Helyezze be a szemes csavarokat vagy a TV-konzolokat és a csavarokat a felső csavarnyílásokba, majd szorosan húzza meg őket.
- 2 Rögzítse a fali konzolokat a falra a csavarokkal (a csavarok nem tartozéka a készüléknek, külön kell őket megvásárolni). A falra szerelt konzolokat azonos magasságba szerelje fel.

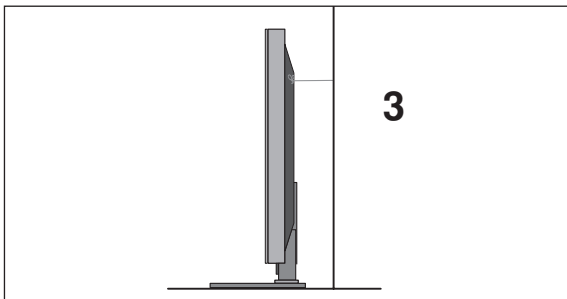

- 3 Erős kötelet használjon a termék lekötésére (nem tartozéka a készüléknek, külön kell megvásárolni). Biztonságosabb, ha úgy rögzíti a kötelet, hogy az vízszintes legyen a fal és a termék között.

## ! MEGJEGYZÉS

- ▶ A termék áthelyezése előtt, először a köteleket oldja ki.
- ▶ A termékhez a méretéhez és súlyához elegendően nagy és szilárd tartót vagy szekrényt használjon.
- ▶ A termék biztonságos használatához győződjön meg arról, hogy a falra szerelt konzol magassága megegyezik a termékével.

# ELŐKÉSZÜLETEK

## A KÁBELEK ELRENDEZÉSE A HÁTLAGON

### PLAZMA TV-TÍPUSOK

- 1 Fogja meg a **KÁBELVEZETŐT** a kézzel, majd az ábrán látható módon nyomja meg.

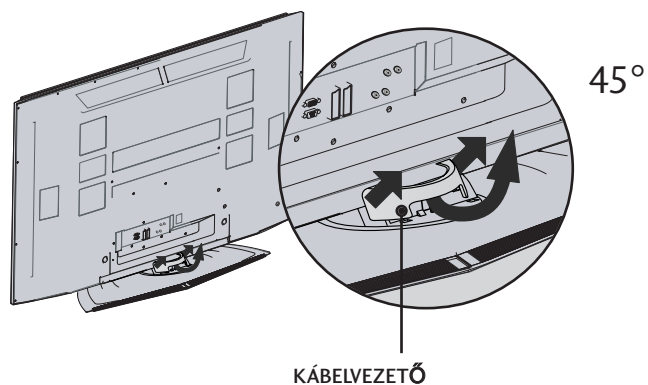

- 2 Csatlakoztassa a szükséges kábeleket.

További készülékek csatlakoztatásához lásd a Külső berendezés csatlakoztatása című részt.

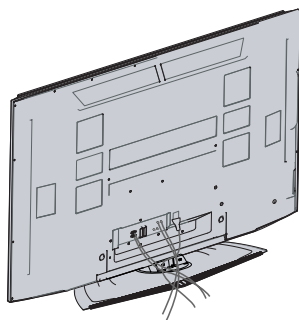

- 3 Helyezze fel ismét a **KÁBELVEZETŐT** az ábrán látható módon.

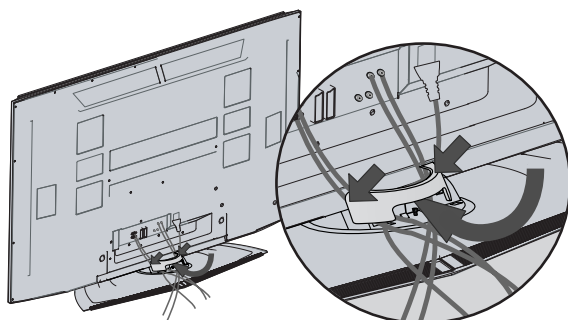

## LCD TV-TÍPUSOK (kivéve 37/42LF7\*)

- 1** Csatlakoztassa a szükséges kábeleket.

További készülékek csatlakoztatásához lásd a Külső berendezés csatlakoztatása című részt.

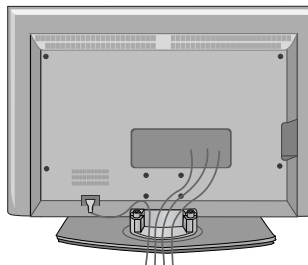

- 2** Helyezze fel a KÁBELVEZETŐT az ábrán látható módon.

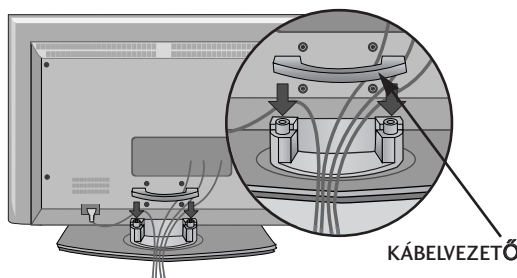

- 3** Fogja össze a kábeleket a mellékelt kábelkötözővel.  
( Ez a funkció nem minden típus esetén áll rendelkezésre.)

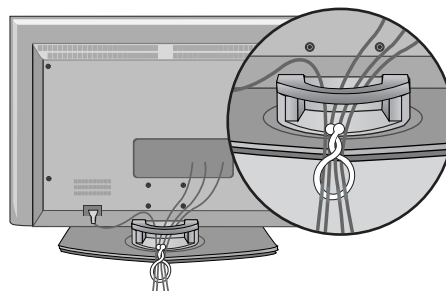

## A kábelvezető eltávolítása Magasság

Fogja meg a KÁBELVEZETŐT két kézzel, majd húzza felfelé.

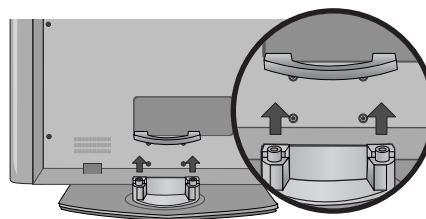

### ! MEGJEGYZÉS

- ▶ Ügyeljen arra, hogy a készüléket felemeléskor ne a KÁBELVEZETŐNÉL fogja meg.
- Ha a készülék leesik, az személyi sérüléshez vagy a készülék károsodásához vezethet.

# ELŐKÉSZÜLETEK

## LCD TV-TÍPUSOK (csak 37/42LF7\*)

- 1** Csatlakoztassa a szükséges kábeleket.

További készülékek csatlakoztatásához lásd a Külső berendezés csatlakoztatása című részt.

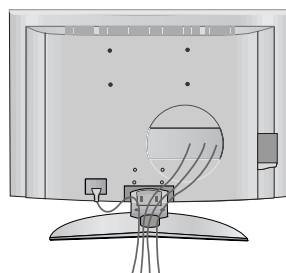

- 2** Helyezze fel a KÁBELVEZETŐT az ábrán látható módon. (A beillesztéshez tolja a kábelvezető két végén található hurkokat.)

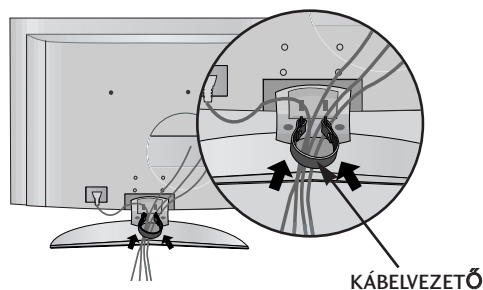

- 3** Fogja össze a kábeleket a mellékelt kábelkötözővel. (Ez a funkció nem minden típus esetén áll rendelkezésre.)

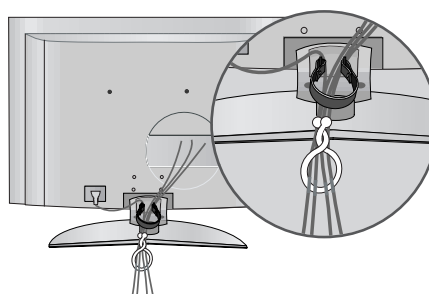

## A kábelvezető eltávolítása Magasság

Fogja meg a KÁBELVEZETŐT két kézzel, majd húzza kifelé.  
(A kihúzáshoz húzza a kábelvezető két végén található hurkokat.)

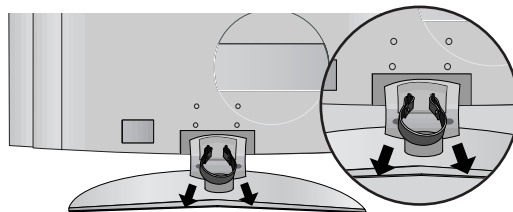

### ! MEGJEGYZÉS

- Ügyeljen arra, hogy a készüléket felemeléskor ne a KÁBELVEZETŐNÉL fogja meg.
- Ha a készülék leesik, az személyi sérüléshez vagy a készülék károsodásához vezethet.



- A TV-készülék számos módon elhelyezhető, például falra, asztalra stb.
- A TV-készüléket vízszintes felszerelésre alkalmas.

## FÖLDELÉS

Az esetleges áramütés elkerülése érdekében győződjön meg arról, hogy a földkábel csatlakoztatva van. Ha a földelés semmilyen módon nem lehetséges, szakképzett villanyszerelővel építtessen be külön megszakítót. Ne kísérelje meg a készülék földelését telefonkábelhez, villámhárítóhoz vagy gázcsőhöz való csatlakoztatással.

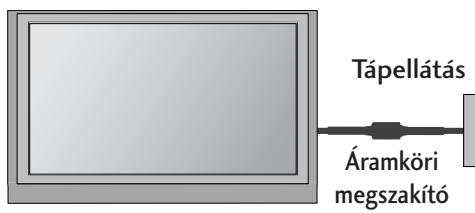

## A KÉSZÜLÉK ELHELYEZÉSE A TALPON

A megfelelő szellőzés érdekében a készülék minden oldalán hagyjon szabadon legalább 10 centiméternyi helyet.

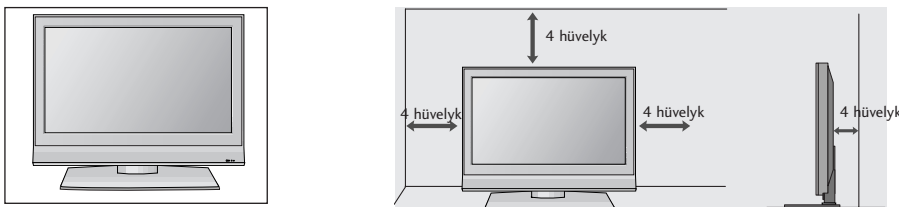

HA NEM HASZNÁLJA AZ ASZTALI ÁLLVÁNYT (csak 60PF9\*)

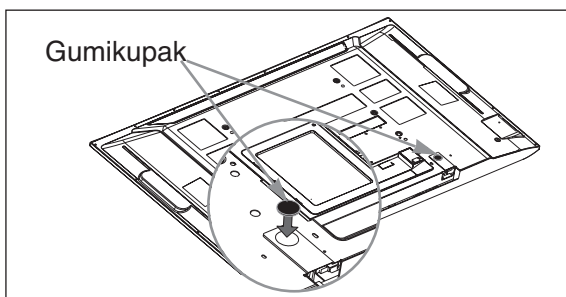

Ha nem használja az asztali állványt, akkor az ábrának megfelelően helyezze be a mellékelt, az állványcsatlakozót védő gumikupakokat.

## FALRA SZERELÉS: VÍZSZINTES FELSZERELÉS

A megfelelő szellőzés érdekében a készülék minden oldalán hagyjon szabadon legalább 10 centiméternyi helyet. A felszereléssel kapcsolatos részletes információt az értékesítőtől kaphat, lásd a külön rendelhető dönthető fali tartókonzol felszerelési és beállítási útmutatóját.

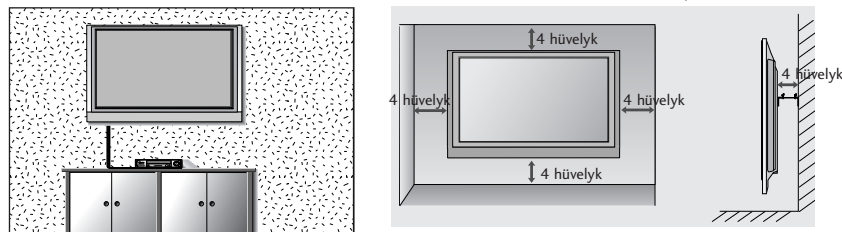

Az asztali állvány védőfedelének felszerelése ((csak PLAZMA TV-TÍPUSOK))

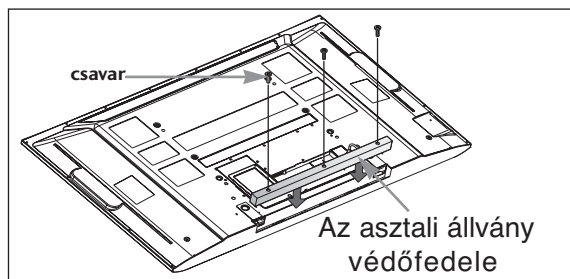

A mellékelt csavarokkal az ábra szerint szerelje fel a védőfedele, ami megakadályozza, hogy idegen tárgyak kerüljenek az állványba.

# ELŐKÉSZÜLETEK

- A készülékek károsodásának elkerülése érdekében soha ne csatlakoztassa egyetlen berendezés tápkábelét sem addig, amíg nem végzett az összes készülék csatlakoztatásával.

## Antenna csatlakoztatása

- Az optimális képminőség érdekében állítsa be az antenna irányát.
- Az antennakábel és az átalakító nem a készülék tartozéka.

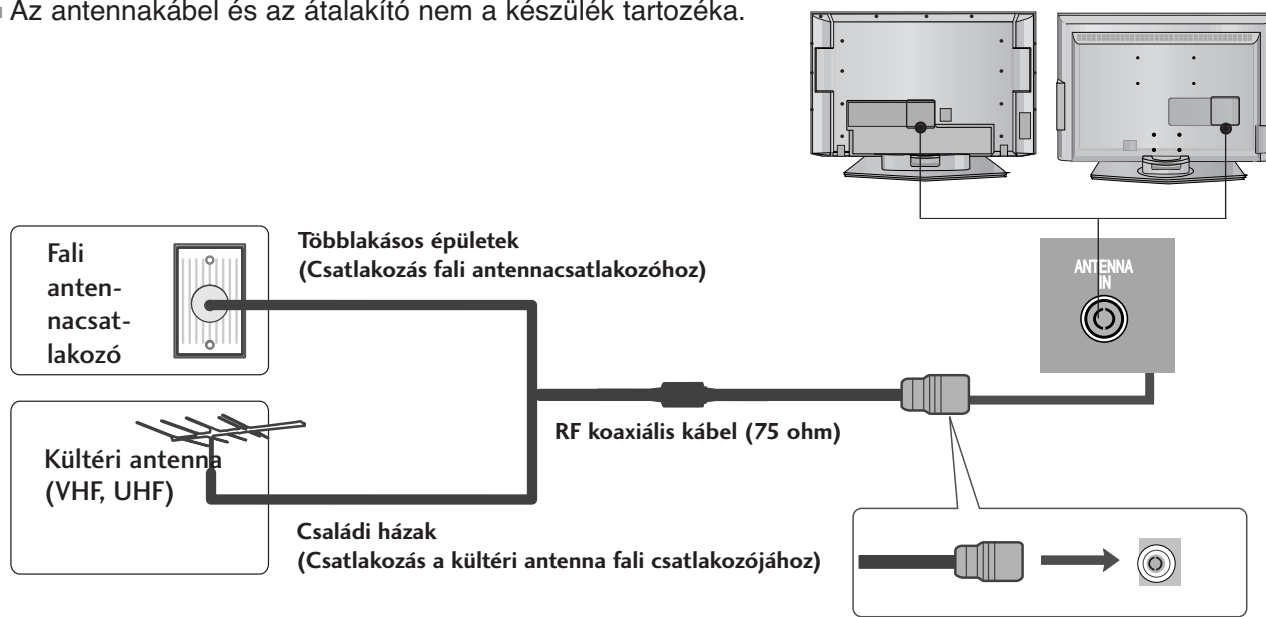

- Az antenna csatlakoztatásakor vigyázzon, hogy ne hajlítsa meg a bronz vezetőket.
- Az 5 V-os antennatáp csak digitális üzemmódban működik. (Lásd a 45. oldalon.)



- Azokon a helyeken, ahol gyengébb a vétel, a jobb képminőség érdekében a jobb oldali ábrán látható módon csatlakoztasson jelerősítőt az antennához.
- Ha a jelet meg kívánja osztani két készülék között, a csatlakoztatáshoz használjon antenna-elosztót.

# KÜLSŐ BERENDEZÉSEK BEÁLLÍTÁSA

- A készülékek károsodásának elkerülése érdekében soha ne csatlakoztassa egyetlen berendezés tápkábelét sem addig, amíg nem végzett az összes készülék csatlakoztatásával.
- A **KÜLSŐ BERENDEZÉSEK BEÁLLÍTÁSA** fejezetnek ebben a részében főként az LCD TV-készülékek ábrái láthatók.

## A HD-VEVŐ BEÁLLÍTÁSA

- Ez a TV-készülék külső, digitális set-top box egység nélkül képes a digitális antenna- és kábeles jelek vételére. Ha azonban mégis digitális set-top box egységet vagy más külső digitális eszközt használ a digitális jelek vételére, az alábbi ábra szerint járjon el.

### Kompozit kábellel csatlakoztatva

- 1 Csatlakoztassa a DVD videokimeneteit (Y, P<sub>B</sub>, P<sub>R</sub>) a készülék **COMPONENT IN VIDEO** (Y, P<sub>B</sub>, P<sub>R</sub>) bemeneteihez.
- 2 Csatlakoztassa a DVD audiókimeneteit a készülék **COMPONENT IN AUDIO** bemeneti csatlakozóihoz.
- 3 Kapcsolja be a digitális set-top box egységet. (A pontos tudnivalókat a digitális set-top box kézikönyvében találhatja meg.)
- 4 A távirányító **INPUT (BEMENET)** gombjával válassza ki az **COMPONENT** bemeneti jelforrást.

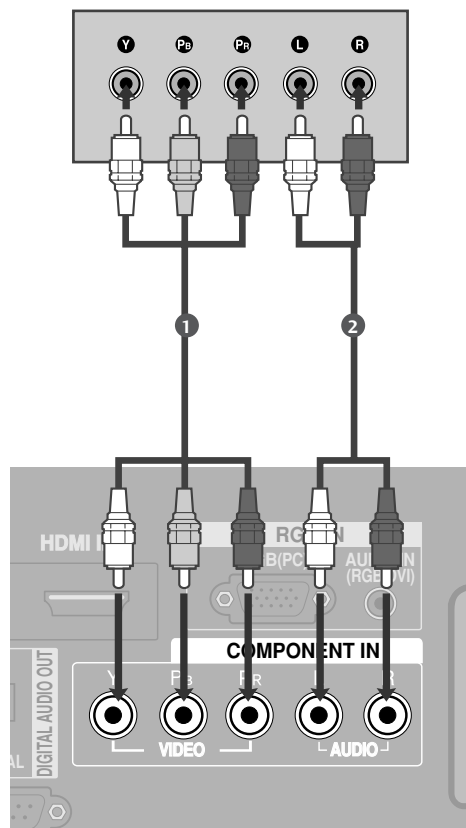

Jel	Component	HDMI1/2	HDMI3 (csak 37/42LF7*, 42LY99)
480i/576i	Igen	Nem	Nem
480p/576p	Igen	Igen	Igen
720p/1080i	Igen	Igen	Igen
1080p	Igen (csak 60 Hz)	Igen (24Hz/50Hz/60Hz)	Igen (24Hz/50Hz/60Hz)

# KÜLSŐ BERENDEZÉSEK BEÁLLÍTÁSA

## Csatlakoztatás HDMI-kábellel

kivéve 37/42LF7\*, 42LY99

- 1 Csatlakoztassa a digitális set-top box HDMI kimenetét a készülék **HDMI/DVI IN 1** vagy **HDMI IN 2** csatlakozójához.
- 2 Kapcsolja be a digitális set-top box egységet. (A pontos tudnivalókat a digitális set-top box kézikönyvében találhatja meg.)
- 3 A távirányító **INPUT (BEMENET)** gombjával válassza ki az **HDMI1** vagy **HDMI2** bemeneti jelforrást.

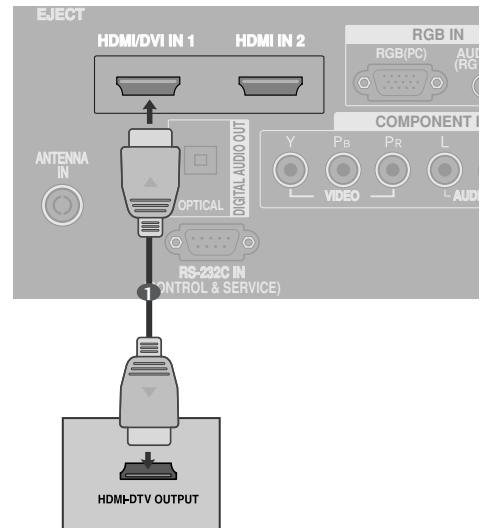

csak 37/42LF7\*, 42LY99

- 1 Csatlakoztassa a digitális set-top box HDMI kimenetét a készülék **HDMI/DVI IN 1**, **HDMI IN 2** vagy **HDMI IN 3** csatlakozójához.
- 2 Kapcsolja be a digitális set-top box egységet. (A pontos tudnivalókat a digitális set-top box kézikönyvében találhatja meg.)
- 3 A távirányító **INPUT (BEMENET)** gombjával válassza ki az **HDMI1**, **HDMI2** vagy **HDMI3** bemeneti jelforrást.

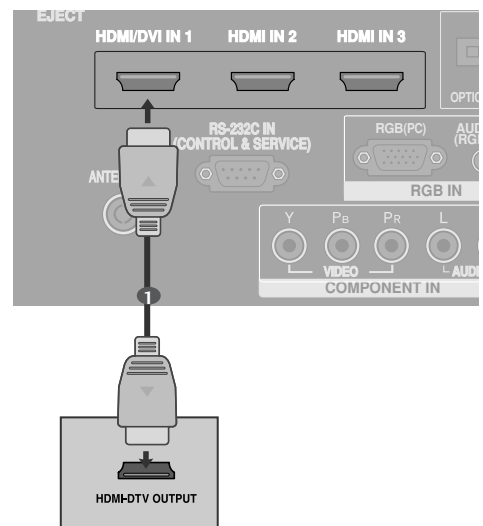

## HDMI - DVI kábellel csatlakoztatva

kivéve 37/42LF7\*, 42LY99

- 1 Csatlakoztassa a digitális set-top box DVI kimenetét a készülék **HDMI/DVI IN 1** csatlakozójához.
- 2 Csatlakoztassa a set-top box audió kimeneteit a készülék **AUDIO IN (RGB/DVI)** csatlakozójához.
- 3 Kapcsolja be a digitális set-top box egységet.  
(A pontos tudnivalókat a digitális set-top box kézikönyvében találhatja meg.)
- 4 A távirányító **INPUT** (BEMENET) gombjával válassza ki az **HDMI1** bemeneti jelforrást.

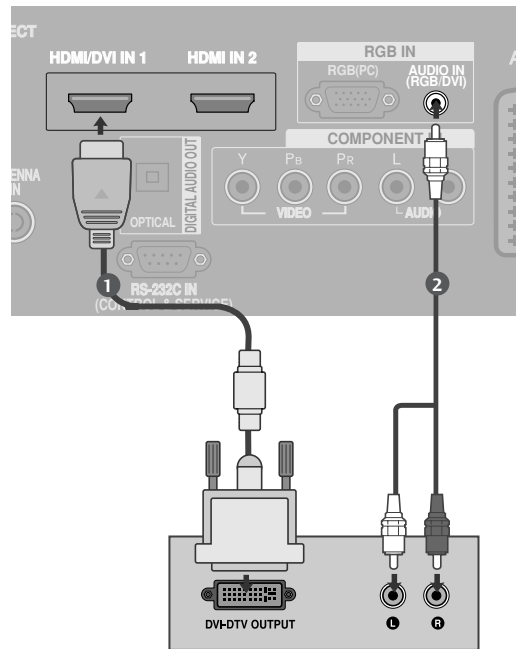

csak 37/42LF7\*, 42LY99

- 1 Csatlakoztassa a digitális set-top box DVI kimenetét a készülék **HDMI/DVI IN 1** csatlakozójához.
- 2 Csatlakoztassa a set-top box audió kimeneteit a készülék **AUDIO IN (RGB/DVI)** csatlakozójához.
- 3 Kapcsolja be a digitális set-top box egységet.  
(A pontos tudnivalókat a digitális set-top box kézikönyvében találhatja meg.)
- 4 A távirányító **INPUT** (BEMENET) gombjával válassza ki az **HDMI1** bemeneti jelforrást.

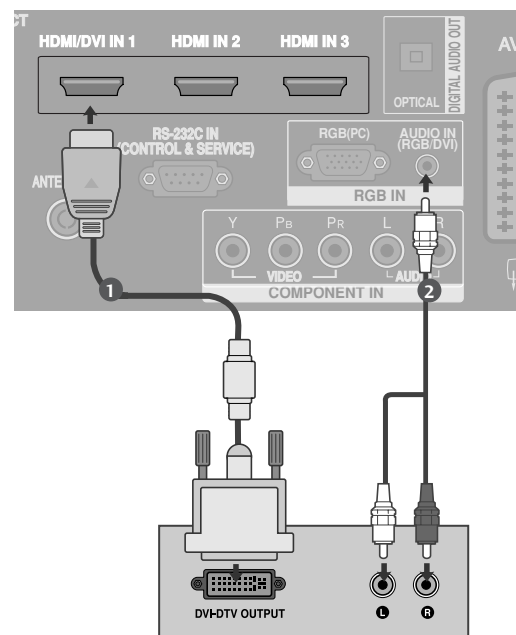

# KÜLSŐ BERENDEZÉSEK BEÁLLÍTÁSA

## DVD beállítása

### Kompozit kábellel csatlakoztatva

- 1 Csatlakoztassa a DVD videokimeneteit (Y, P<sub>B</sub>, P<sub>R</sub>) a készülék **COMPONENT IN VIDEO** (Y, P<sub>B</sub>, P<sub>R</sub>) bemeneteihez.
- 2 Csatlakoztassa a DVD audiokimeneteit a készülék **COMPONENT IN AUDIO** bemeneti csatlakozóihoz.
- 3 Kapcsolja be a DVD-lejátszót, majd helyezzen be egy DVD-lemezt.
- 4 A távirányító **INPUT (BEMENET)** gombjával válassza ki az **COMPONENT** bemeneti jelforrást.
- 5 A DVD-lejátszó működéséről további tudnivalókat a lejátszó használati útmutatójában talál.

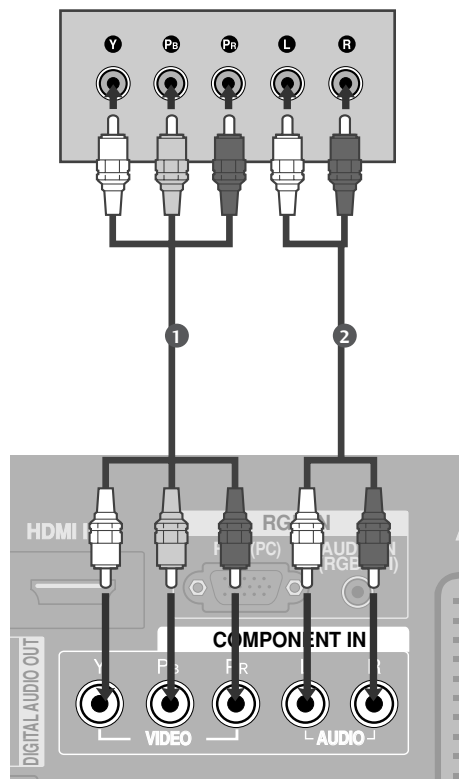

### Kompozit bemeneti csatlakozók

A jobb képminőség érdekében az alábbi táblázatban látható módon csatlakoztassa a DVD-lejátszót a kompozit bemenetekhez.

Kompozit csatlakozók a TV-n	Y	P <sub>B</sub>	P <sub>R</sub>
Videokimeneti csatlakozók a DVD-lejátszón	Y	P <sub>B</sub>	P <sub>R</sub>
	Y	B-Y	R-Y
	Y	C <sub>b</sub>	C <sub>r</sub>
	Y	P <sub>b</sub>	P <sub>r</sub>

## Scart-kábellel csatlakoztatva

- 1 Csatlakoztassa a DVD Scart csatlakozóját a készülék **AV1** Scart csatlakozójához. Kérjük, használjon árnyékolt Scart-kábelt.
- 2 Kapcsolja be a DVD-lejátszót, majd helyezzen be egy DVD-lemezt.
- 3 A távirányító **INPUT** (BEMENET) gombjával válassza ki az **AV1** bemeneti jelforrást.  
- Ha a videomagnót az **AV2** Scart aljzathoz csatlakoztatta, válassza ki az **AV2** bemeneti jelforrást.
- 4 A DVD-lejátszó működéséről további tudnivalókat a lejátszó használati útmutatójában talál.

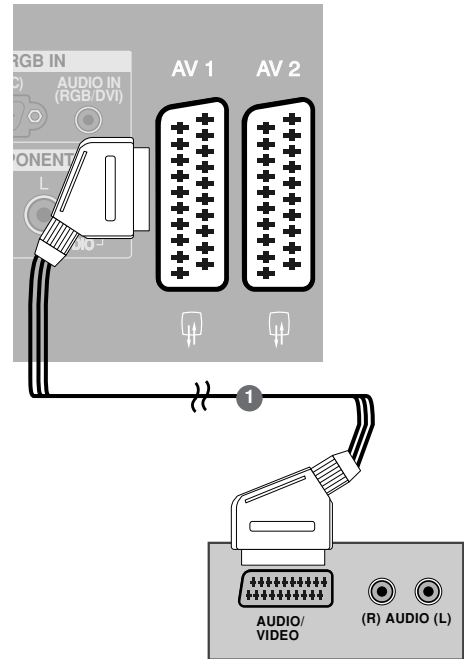

### ! MEGJEGYZÉS

- ▶ Euro scart kábel használata esetén árnyékolt Euro scart kábelt kell használnia.

## Csatlakoztatás S-Video kábellel

- 1 Csatlakoztassa a DVD S-VIDEO kimenetét a készülék **S-VIDEO** bemenetéhez.
- 2 Csatlakoztassa a DVD audiokimeneteit a készülék **AUDIO** bemeneti csatlakozóihoz.
- 3 Kapcsolja be a DVD-lejátszót, majd helyezzen be egy DVD-lemezt.
- 4 A távirányító **INPUT** (BEMENET) gombjával válassza ki az **AV3** bemeneti jelforrást.
- 5 A DVD-lejátszó működéséről további tudnivalókat a lejátszó használati útmutatójában talál.

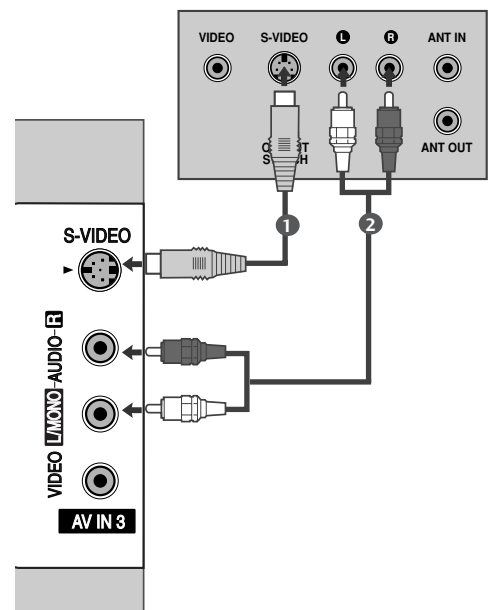

# KÜLSŐ BERENDEZÉSEK BEÁLLÍTÁSA

## Csatlakoztatás HDMI-kábellel

kivéve **37/42LF7\***, **42LY99**

- 1 Csatlakoztassa a DVD HDMI-kimenetét a készülék **HDMI/DVI IN 1** vagy **HDMI IN 2** csatlakozójához.
- 2 A távirányító **INPUT (BEMENET)** gombjával válassza ki az **HDMI1** vagy **HDMI2** bemeneti jelforrást.
- 3 A DVD-lejátszó működéséről további tudnivalókat a lejátszó használati útmutatójában talál.

csak **37/42LF7\***, **42LY99**

- 1 Csatlakoztassa a DVD HDMI-kimenetét a készülék **HDMI/DVI IN 1**, **HDMI IN 2** vagy **HDMI IN 3** csatlakozójához.
- 2 A távirányító **INPUT (BEMENET)** gombjával válassza ki az **HDMI1**, **HDMI2** vagy **HDMI3** bemeneti jelforrást.
- 3 A DVD-lejátszó működéséről további tudnivalókat a lejátszó használati útmutatójában talál.

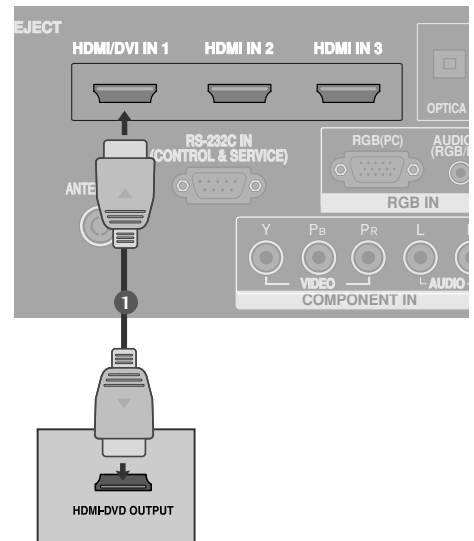
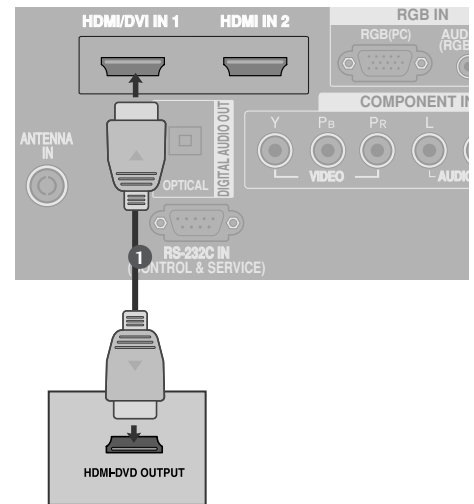

### ! MEGJEGYZÉS

- ▶ A TV a HDMI-kábelen keresztül képes a kép- és hangjel egyidejű fogadására.
- ▶ Ha a DVD nem támogatja az automatikus HDMI-üzemmódot, be kell állítani a megfelelő kimeneti felbontást.

## A CI-MODUL BEHELYEZÉSE

(Ez a funkció nem minden országban áll rendelkezésre.)

- A zavart (fizetős) szolgáltatások megtekintése digitális TV üzemmódban.

- 1 Helyezze a CI-modult a TV-készülék **PCMCIA**-kártyafoglatába az ábrának megfelelően.

További információ a 48. oldalon található.

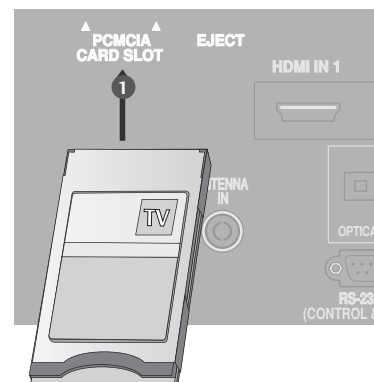



## Videomagnó beállítása

- A képzaj (interferencia) elkerülésének érdekében hagyjon megfelelő távolságot a videomagnó és a televízió között.
- Az állókép például videomagnóból származhat. A 4:3 arányú képformátum használata esetén előfordulhat, hogy az állókép később is látható marad a képernyő szélein.

### Antennakábelrel csatlakoztatva

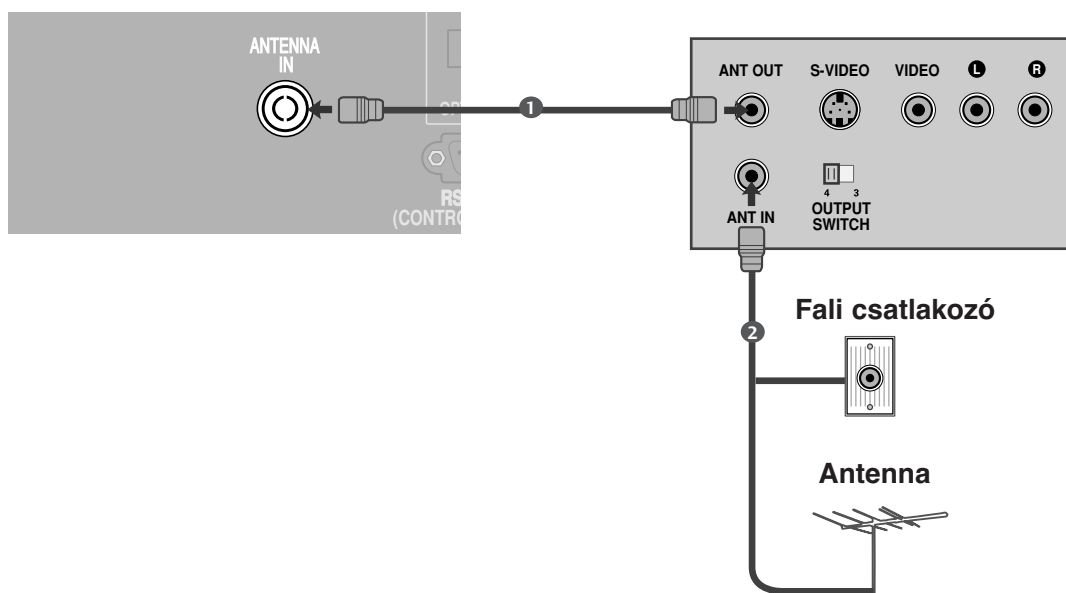

- 1 Csatlakoztassa a videomagnó **ANT OUT** csatlakozóját a készülék **ANTENNA IN** bemenetéhez.
- 2 Csatlakoztassa az antennakábelt a videomagnó **ANT IN** csatlakozójához.
- 3 Nyomja meg a videomagnó **PLAY (LEJÁTSZÁS)** gombját, majd állítsa be a megfelelő csatornát a készüléken.

# KÜLSŐ BERENDEZÉSEK BEÁLLÍTÁSA

## Scart-kábellel csatlakoztatva

- 1 Csatlakoztassa a videomagnó Scart csatlakozóját a készülék **AV1** Scart csatlakozójához.
- 2 Helyezzen egy kazettát a videomagnóba, majd nyomja meg a videomagnó **PLAY (LEJÁTSZÁS)** gombját. (További tudnivalók a videomagnó használati útmutatójában találhatók.)
- 3 A távirányító **INPUT (BEMENET)** gombjával válassza ki az **AV1** bemeneti jelforrást.
- 4 Ha a videomagnót az **AV2** Scart aljzathoz csatlakoztatta, válassza ki az **AV2** bemeneti jelforrást.

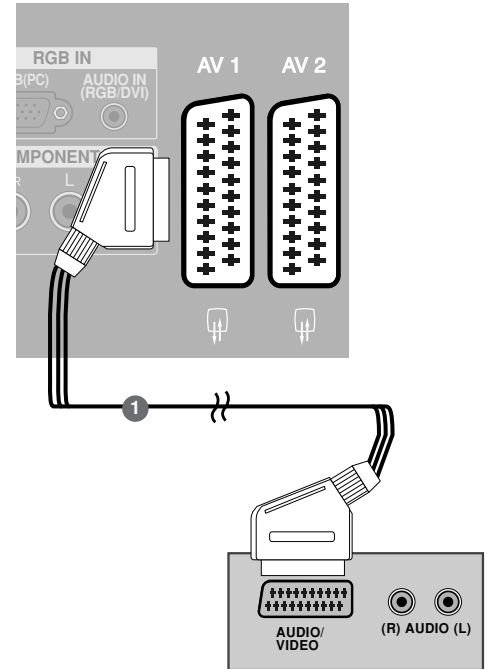

### ! MEGJEGYZÉS

- ▶ Euro scart kábel használata esetén árnyékolt Euro scart kábelt kell használnia.

## RCA-kábellel csatlakoztatva

- 1 Kösse össze a videomagnó és a TV-készülék AUDIO/VIDEO csatlakozóit a megfelelő kábellel. A csatlakozók színeinek egyezniük kell. (Videó = sárga, bal audió = fehér, jobb audió = vörös)
- 2 Helyezzen egy kazettát a videomagnóba, majd nyomja meg a videomagnó **PLAY (LEJÁTSZÁS)** gombját. (További tudnivalók a videomagnó használati útmutatójában találhatók.)
- 3 A távirányító **INPUT (BEMENET)** gombjával válassza ki az **AV3** bemeneti jelforrást.

### ! MEGJEGYZÉS

- ▶ Ha monó videomagnóval rendelkezik, csatlakoztassa a lejátszóból kiinduló hangkábel a készülék **AUDIO L/MONO** csatlakozójához.

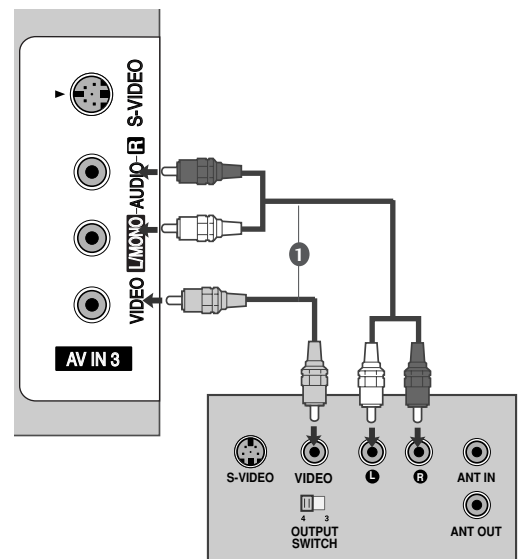

## Csatlakoztatás S-Video kábellel

- 1 Csatlakoztassa a videomagnó S-VIDEO kimenetét a készülék S-VIDEO bemenetéhez. A képminőség így jobb lesz, mint a hagyományos kompozit bemenet (RCA-kábel) használata esetén.
- 2 Csatlakoztassa a videomagnó audiokimeneteit a készülék AUDIO bemeneti csatlakozóihoz.
- 3 Helyezzen egy kazettát a videomagnóba, majd nyomja meg a videomagnó **PLAY** (LEJÁTSZÁS) gombját. (További tudnivalók a videomagnó használati útmutatójában találhatók.)
- 4 A távirányító **INPUT** (BEMENET) gombjával válassza ki az **AV3** bemeneti jelforrást.

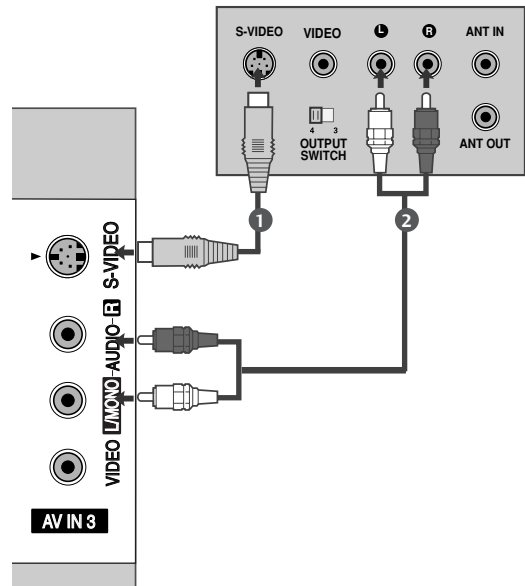

### ! MEGJEGYZÉS

- ▶ Ha az S-VIDEO és a VIDEO csatlakozó egyidejőleg S-VHS videomagnóhoz csatlakozik, jel csak az S-VIDEO csatlakozó segítségével fogható.

## A DIGITÁLIS AUDIOKIMENET BEÜZEMELÉSE

Továbbítsa a TV audiojeleit külső audioeszközhöz a digitális (optikai) audiokimeneti porton keresztül.

- 1 Csatlakoztassa az optikai kábel egyik végét a TV digitális (optikai) audiokimeneti csatlakozójához.
- 2 Csatlakoztassa az optikai kábel másik végét az audioeszköz digitális (optikai) audiobemenetére.
- 3 Adja meg a „TV Speaker option - Off” (TV hangszórói - Ki) beállítást az AUDIO (HANG) menüben. (▶ 78. oldal) A használathoz olvassa el a külső audioeszköz működtetésének leírását.

### ! FIGYELEM!

- ▶ Ne nézzen közvetlenül az optikai kimeneti csatlakozóba. A lézersugár látáskárosodást okozhat.

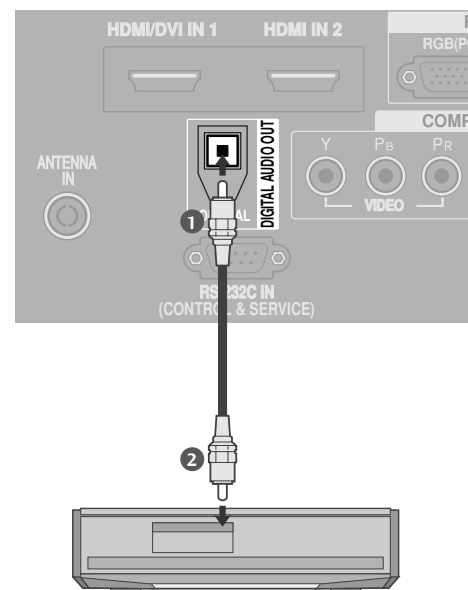

# KÜLSŐ BERENDEZÉSEK BEÁLLÍTÁSA

## EGYÉB AV-FORRÁS BEÁLLÍTÁSA

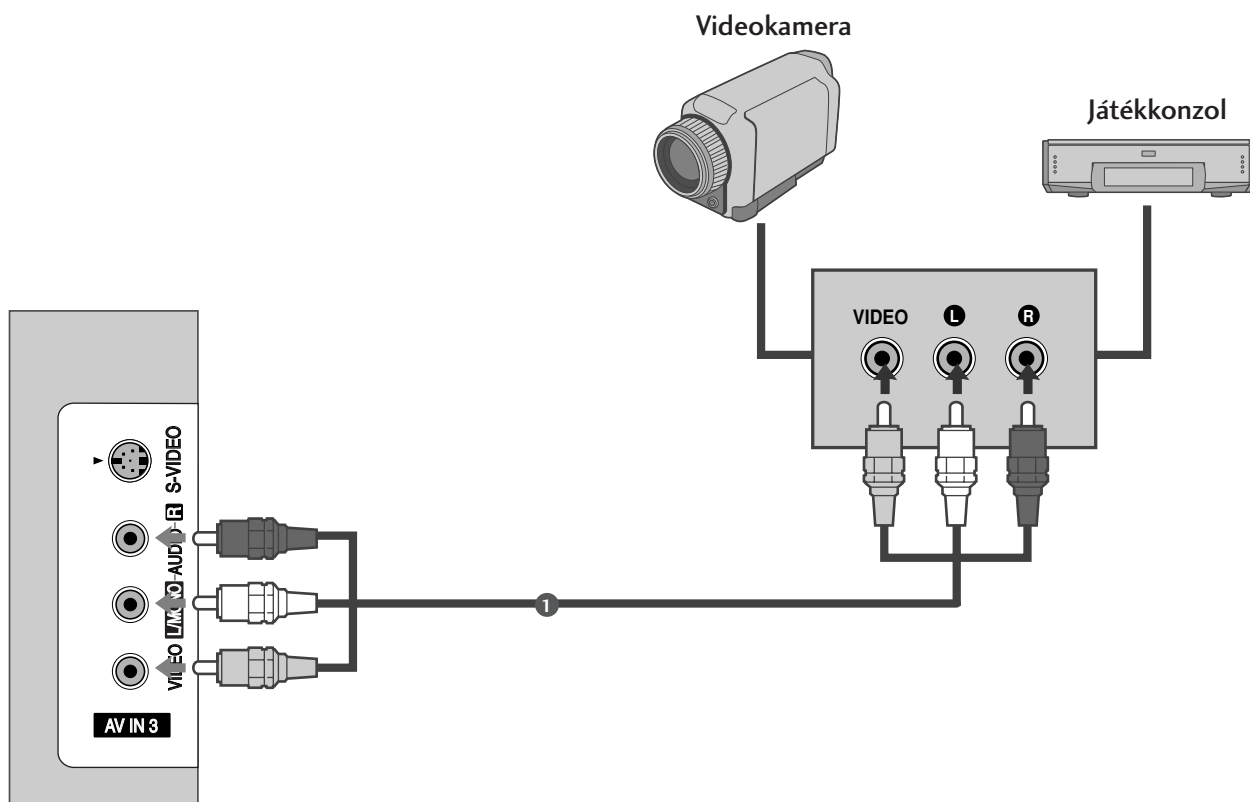

- 1 Kösse össze a videomagnó és a TV-készülék **AUDIO /VIDEO** csatlakozóit a megfelelő kábellel. A csatlakozók színeinek egyezniük kell. (Videó = sárga, bal audió = fehér, jobb audió = vörös)
- 2 A távirányító **INPUT (BEMENET)** gombjával válassza ki az **AV3** bemeneti jelforrást.
- 3 Kapcsolja be a csatlakoztatott külső berendezést.  
További tudnivalókat a külső berendezés használati útmutatójában talál.

# Számítógép beállítása

Ez a TV-készülék Plug and Play lehetőséggel rendelkezik, ami azt jelenti, hogy a számítógép automatikusan beállítja magát a készülék beállításaihoz.

## Csatlakoztatás 15 tűs D-sub kábellel

- 1 Csatlakoztassa a számítógép RGB-kimenetét a készülék **RGB (PC)** csatlakozójához.
- 2 Csatlakoztassa a számítógép audiókimeneteit a készülék **AUDIO IN (RGB/DVI)** csatlakozójához.
- 3 Kapcsolja be a számítógépet és a készüléket.
- 4 A távirányító **INPUT** (BEMENET) gombjával válassza ki az **RGB** bemeneti jelforrást.

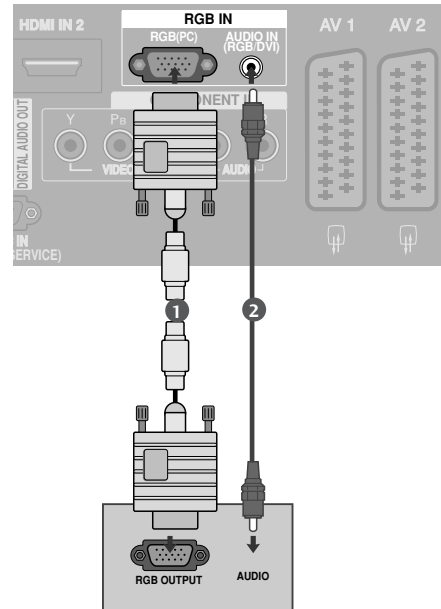

## HDMI - DVI kábellel csatlakoztatva

- 1 Csatlakoztassa a számítógép DVI-kimenetét a készülék **HDMI/DVI IN 1** csatlakozójához.
- 2 Csatlakoztassa a számítógép audiókimeneteit a készülék **AUDIO IN (RGB/DVI)** csatlakozójához.
- 3 Kapcsolja be a számítógépet és a készüléket.
- 4 A távirányító **INPUT** (BEMENET) gombjával válassza ki az **HDMI1** bemeneti jelforrást.

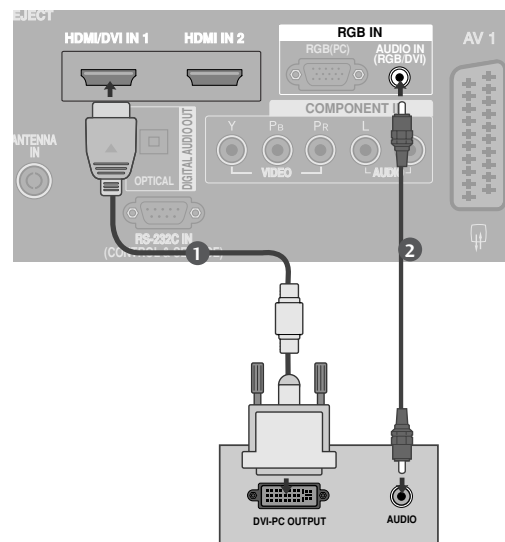

### ! MEGJEGYZÉS

- ▶ Ha a számítógép rendelkezik DVI-kimenettel, és nem rendelkezik HDMI-kimenettel, az audiocsatlakozást külön kell megoldani.
- ▶ Ha a számítógép nem támogatja az automatikus DVI üzemmódot, be kell állítani a megfelelő kimeneti felbontást.

## ! MEGJEGYZÉS

- ▶ Ha igazán élénk képet és hangot szeretne, csatlakoztasson számítógépet a készülékhez.
- ▶ Kerülje az állóképek hosszabb időn keresztül megjelenítését a készülék képernyőn. Előfordulhat, hogy a hosszabb időn keresztül megjelenített kép tartós nyomot hagy a képernyőn, ezért ha lehetséges, használjon képernyőkímélőt.
- ▶ Csatlakoztassa a számítógépet a készülék RGB (PC) vagy HDMI IN (vagy HDMI/DVI IN) bemenetéhez, majd a megfelelő módon módosítsa a számítógép kimeneti felbontását.
- ▶ Elképzelhető, hogy PC módban némely felbontás, függőleges minta, kontraszt- vagy fényerő-beállítás esetén képzaj jelentkezik. Ha ez előfordulna, állítson be a számítógépen másik felbontást, módosítsa a frissítési frekvencia értékét, vagy a menü segítségével változtassa meg a fényerő és a kontraszt beállítását, amíg a kép tiszta nem lesz. Ha a számítógép videokártyájának frissítési frekvenciája nem módosítható, cserélje ki a számítógép videokártyáját, vagy kérjen segítséget a videokártya gyártójától.
- ▶ A vízszintes és a függőleges frekvencia bemeneti szinkronizálása külön történik.
- ▶ PC-üzemmód esetén az 1920x1080, 60 felbontást javasoljuk, ez nyújtja a legjobb képminőséget.
- ▶ PLAZMA TV-TÍPUSOK, a legjobb képminőség érdekében javasolt a számítógép képfelbontását 1024 x 768, 60Hz-ra állítani.
- ▶ Csatlakoztassa a számítógép monitorkimenetének jelkábélét a készülék RGB (PC) csatlakozójához, vagy a számítógép HDMI-kimenetének jelkábélét csatlakoztassa a készülék HDMI IN (vagy HDMI/DVI IN) bemenetéhez.
- ▶ Csatlakoztassa a számítógép audiókábélét a készülék Audio bemeneti csatlakozójához. (A készüléknek az audiókábelek nem tartozékai.)
- ▶ Hangkártya használata esetén tetszés szerint adja meg a számítógép hangbeállításait.
- ▶ Ez a készülék a VESA Plug and Play szabvány szerint készült. A készülék a DDC protokoll használatával EDID adatokat küld a személyi számítógép felé. A készülék használata esetén a személyi számítógép automatikusan végrehajtja a beállításokat.
- ▶ A DDC protokoll a gyári alapbeállítás az RGB (analóg RGB) és a HDMI (digitális RGB) üzemmódhoz.
- ▶ Szükség esetén módosítsa a Plug and Play működési beállításait.
- ▶ Ha a számítógép videokártyája nem képes egyidejűleg analóg és digitális RGB-jelet is adni, a számítógép képe a készüléken történő megjelenítéséhez vagy csak az RGB, vagy csak a HDMI IN (vagy HDMI/DVI IN) csatlakozót csatlakoztassa.
- ▶ Ha a számítógép videokártyája képes egyidejűleg analóg és digitális RGB-jelet is adni, a készüléket állítsa RGB vagy HDMI üzemmódba (a másik üzemmód beállítását a készülék automatikusan Plug and Play értékre változtatja).
- ▶ A videokártyától függően előfordulhat, hogy a DOS üzemmód nem működik HDMI-DVI kábel használata esetén.
- ▶ Ha túl hosszú RGB-PC kábelt használ, előfordulhat, hogy zajos lesz a kép. 5 méternél rövidebb kábel használata ajánlott. Ez biztosítja a legjobb képminőséget.

## Választható képernyő-felbontás

RGB[PC] / HDMI[PC] módban

Felbontás	Vízszintes frekvencia (kHz)	Függőleges frekvencia (Hz)
720x400	31,468	70,08
640x480	31,469	59,94
	37,500	75,00
800x600	37,879	60,31
	46,875	75,00
832x624	49,725	74,55
	48,363	60,00
1024x768	56,476	70,00
	60,023	75,03
	60,000	75,00
1280x768	47,693	59,99
1360x768	47,649	59,94
1366x768	47,649	59,94
1280x1024	63,595	60,00
1400x1050	65,160	60,00
1600x1200	74,077	60,00
1920x1080	66,647	59,99

HDMI[DTV] módban

Felbontás	Vízszintes frekvencia (kHz)	Függőleges frekvencia (Hz)
640x480	31,469	59,94
	31,469	60,00
720x480	31,47	59,94
	31,50	60,00
720x576	31,25	50,00
	37,50	50,00
1280x720	44,96	59,94
	45,00	60,00
	33,72	59,94
1920x1080i	33,75	60,00
	28,125	50,00
	27,00	24,00
1920x1080p	56,25	50,00
	67,433	59,94
	67,500	60,00

 : Csak HDMI[PC] üzemmódban

### ! MEGJEGYZÉS

- ▶ RGB[PC] / HDMI[PC] üzemmódban az 1600x1200 és 1920x1080 felbontás mellett a kikapcsolási idő rövidebb.
- ▶ A 60PF9\* nem használható 800x600 felbontással 75,00 Hz frekvenciájú RGB[PC] üzemmódban.

# KÜLSŐ BERENDEZÉSEK BEÁLLÍTÁSA

## A képernyő beállítása számítógépes használatra

### Automatikus beállítás (csak RGB [PC] módban)

Automatikusan beállítja a kép helyét, és minimalizálja a remegést. Ha a beállítások elvégzése után a képminőség még mindig nem megfelelő, nem a TV-készülék hibás, hanem további beállításokra van szükség.

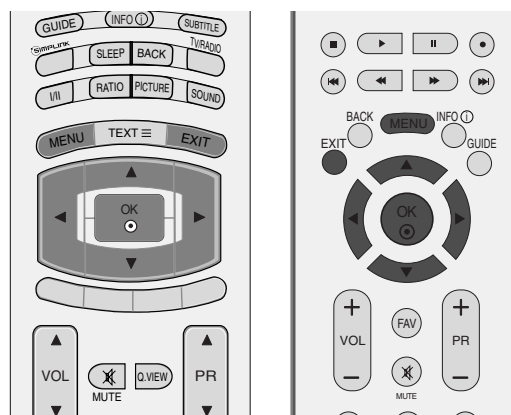

### Auto konfigurálás

A kép helyzete, az órajel és a fázis automatikus beállítására szolgál. A megjelenített kép néhány másodpercre instabillá válik automatikus konfigurálás közben.

**1** Nyomja meg a **MENU (MENÜ)** gombot, majd a **▲** vagy a **▼** gomb segítségével válassza ki a **KÉPERNYŐ** menüt.

**2** Az **Auto konfigurálás** lehetőség kiválasztásához nyomja meg a **▶**, majd a **▲** vagy a **▼** gombot.

**3** Nyomja meg a **▶** gombot az automatikus beállítás elindításához.

- Az automatikus beállítás befejezése után a képernyőn megjelenik az **OK** felirat.
- Ha a kép helyzete még mindig nem megfelelő, próbálkozzon ismét az automatikus beállítással.

- Ha a kép RGB (PC) módban az automatikus beállítás után még további módosításra szorul, a **Kézi konfigurálás** funkcióval is szabályozhatja a képet.

**4** A normál TV nézethez való visszatéréshez nyomja meg a **EXIT** gombot.



1



2 3



## A képernyő fázis-, órajel- és helyzetbeállításainak módosítása

Ha a kész még mindig nem elég tiszta az automatikus igazítás után, főleg, ha a karakterek remegnek, állítsa be a képfázist kézzel.

Az 1:1 Pixel üzemmódban a funkció nem használható.

A képméret kijavításához adja meg a **Órajel** beállítást.

En a funkció a következő üzemmódokban használható: RGB[PC].

**Órajel** A képernyő háttérében látható függőleges sávok vagy csíkok eltüntetésére szolgál. Az érték módosításakor a kép vízszintes mérete is módosul.

**Képfázis** A funkció segítségével eltávolítható a képen esetleg megjelenő vízszintes zaj, és tisztábbá, élesebbé tehető a karakterek megjelenítése.

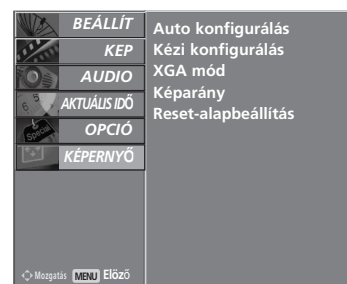
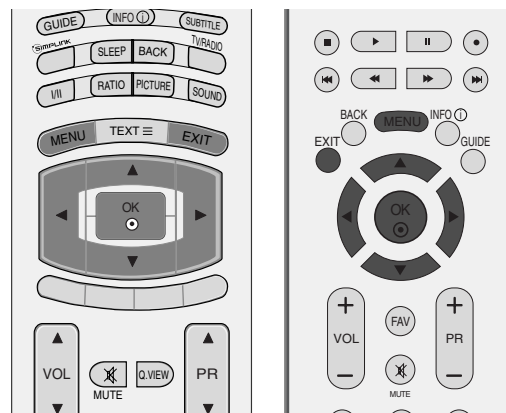

**1** Nyomja meg a **MENU (MENÜ)** gombot, majd a **▲** vagy a **▼** gomb segítségével válassza ki a **KÉPERNYŐ** menüt.

**2** Az **Kézi konfigurálás** lehetőséget a **▶**, majd a **▲** vagy a **▼** gomb megnyomásával választhatja ki.

**3** A **Képfázis**, **Órajel**, **Függ. poz.** vagy a **Vízs. poz.** lehetőség kiválasztásához nyomja meg a **▶**, majd a **▲** vagy a **▼** gombot.

**4** A **◀** vagy a **▶** gomb megnyomásával elvégezheti a megfelelő beállításokat.

**5** A normál TV nézethez való visszatéréshez nyomja meg a **EXIT** gombot.

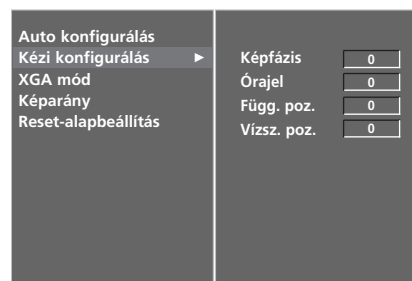

**3** **4**

# KÜLSŐ BERENDEZÉSEK BEÁLLÍTÁSA

## A széles XGA képmód kiválasztása

Megfelelő kép megjelenítéséhez az RGB mód felbontása a XGA módnak legyen megfelelő.

Ez a funkció a következő üzemmódokban használható:  
RGB[PC] mód.

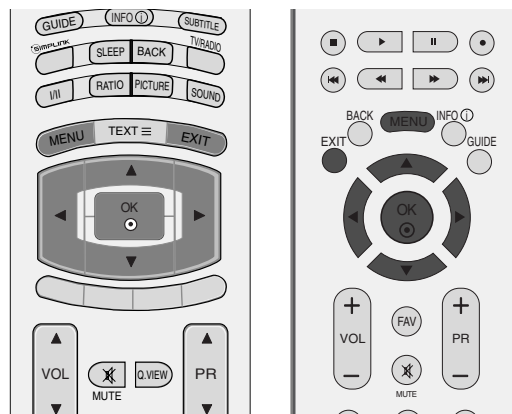

- 1 Nyomja meg a **MENU (MENÜ)** gombot, majd a **▲** vagy a **▼** gomb segítségével válassza ki a **KÉPERNYŐ** menüt.
- 2 A **XGA mód** kiválasztásához nyomja meg a **▶**, majd a **▲** vagy a **▼** gombot.
- 3 Nyomja meg a **▶** gombot, és a **▲** vagy a **▼** gomb segítségével válassza ki a megfelelő XGA felbontást.
- 4 A normál TV nézethez való visszatéréshez nyomja meg a **EXIT** gombot.



## Inicializálás (Gyári beállítások visszaállítása)

Ez a funkció az aktuális üzemmódban érhető el a megváltoztatott értékek alaphelyzetbe állításához.

LCD TV típusok esetében nem használható az **Képernyő kímélő** (Képbeégés minimalizálása) és a **Low power** (Energia takarékos üzemmód).

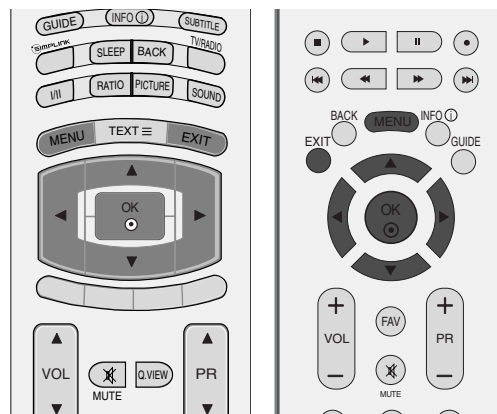

- 1 Nyomja meg a **MENU** (MENÜ) gombot, majd a ▲ vagy a ▼ gomb segítségével válassza ki a **OPCIÓ** menüt.
- 2 Az **Gyári üzemmód** lehetőség kiválasztásához nyomja meg a ►, majd a ▲ vagy a ▼ gombot.
- 3 Az **Gyári beáll.** lehetőség kiválasztásához nyomja meg a ►, majd a ▲ vagy a ▼ gombot.
- 4 Nyomja meg a **OK** gombot.

Megjelenik az „**A jelszó megadása után az összes felhasználói adat visszaáll a gyári értékekre.**” üzenet.

- 5 A számgombok segítségével adjon meg egy négyjegyű jelszót.



1



2



3 4

# TV-NÉZÉS / CSATORNÁK BEÁLLÍTÁSA

## A távirányító gombjainak funkciói (Csak 37/42/47/52LY9\*, 50/60PF9\*)

A távirányító használatakor a távirányítót a TV-n lévő érzékelő felé irányítsa. A távirányító használatakor a távirányítót a TV-n lévő érzékelő felé irányítsa.



**D/A** Kijelöli a digitális vagy az analóg üzemmódot. Készenléti üzemmód esetén bekapcsolja a készüléket.

**POWER** Készülék bekapcsolása készenléti üzemmódból, illetve kikapcsolása készenléti üzemmódba.

**INPUT** A külső bemeneti üzemmód szabályos sorrendben változik.

**MODE** A távirányító üzemmódjának kiválasztása.

**GUIDE (MŰSOR)** A műsort jeleníti meg.

**INFO (i) (ADATOK)** A képernyő aktuális adatait jeleníti meg.

**SUBTITLE (FELIRATOZÁS)** Digitális üzemmódban megjeleníti a kívánt feliratozást.

**NAVIGÁCIÓS GOMBOK (Fel/le/balra/jobbra)** Segítségével navigálhat a képernyőn megjelenő menükben, és igényei szerint módosíthatja a rendszer beállításait.

**OK** Beállítás elfogadása vagy az aktuális mód megjelenítése.

**SZÍNES GOMBOK** Ezek a gombok a Teletext funkcióhoz (csak **TELE-TEXT** funkcióval rendelkező készülékek esetében) vagy programszerkesztéshez használhatók.

**VOLUME ▲ / ▼** Hangerő beállítása.

**MUTE** Hang ki-, ill. bekapcsolása.

**Q.VIEW** Visszalépés az előző programhoz.

**Programme ▲ / ▼** Program kiválasztása.

**0~9** Program kiválasztása.

**számgombok** Számozott menüelemek kiválasztása.

**LIST** Programlista megjelenítése.

**FAV** Átvált a kiválasztott kedvenc programra.

**VIDEO-MAGNO/DVD-vezérlő gombok** Bizonyos videomagnók és DVD-lejátszók vezérlése, miután megnyomta a DVD vagy a VCR üzemmódválasztó gombot.

A csatlakoztatott AV-eszközök vezérléséhez használhatja a ▲ vagy a ▼ vagy a ◀ vagy a ▶, OK valamint a lejátszás, leállítás, szünet, előretérés, hátratekerés és fejezet kihagyása gombokat. (A ◉ gombbal nem érhet el ilyen funkciókat.)

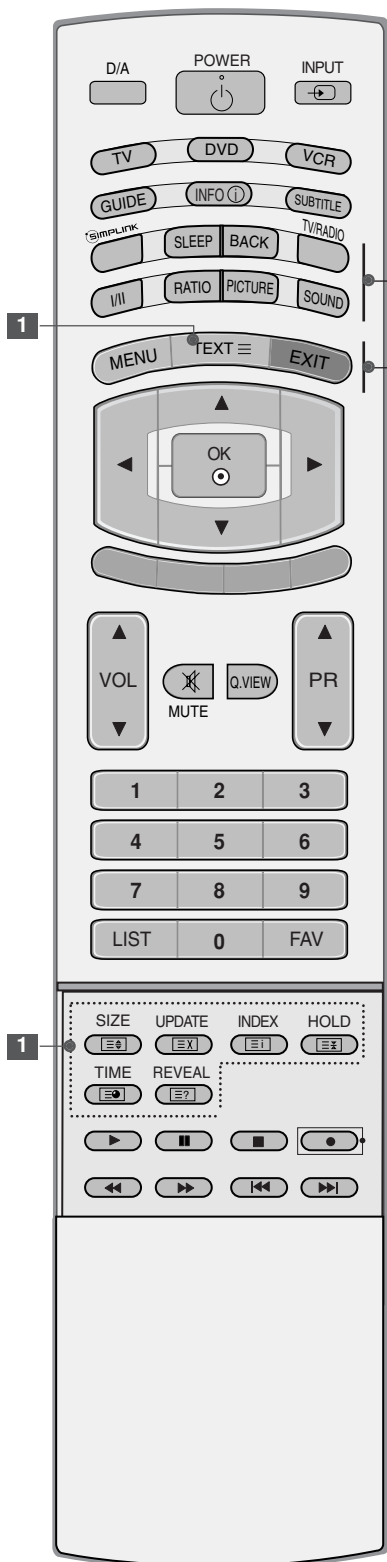

**SIMPLINK** A TV-hez csatlakoztatott AV-eszközök listájának megjelenítése. A gomb használatakor a képernyőn megjelenik a Simplink menü.

**SLEEP** Az alvó üzemmód időzítőjének beállítása.

**BACK (VISSZA)** Lehetővé teszi a felhasználó számára, hogy egy lépést visszalépjen valamelyik párbeszédés alkalmazásban, pl. a műsorfüzetben vagy más interaktív felhasználói funkcióban.

**TV/RADIO** Rádió- vagy TV-csatornát jelöl ki digitális üzemmódban.

**I/II** A hangkimenet bekapcsolása.

**RATIO(ARÁNY)** A kedvenc képformátum kiválasztása.

**KÉP** A helyiségnek legjobban megfelelő gyári képbeállítás kiválasztása.

**HANG** A nézett műsornak legmegfelelőbb hangbeállítás kiválasztása.

**MENU** Menü kiválasztása.

**1 TELETEXT GOMBOK** Ezek a gombok a Teletext funkcióhoz használhatók. További tudnivalókat a 'Teletext' című részben olvashat.

**EXIT** Bármely menüpontban megnyomva elrejt az összes.

## Elemek behelyezése

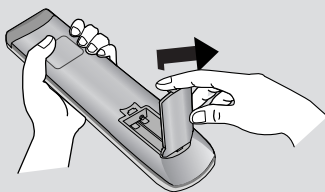

■ Nyissa ki a hátoldalon található elemtároló rekesz fedelét.

■ Helyezzen be két 1,5 voltos AA méretű ceruzaelemet a megfelelő polaritás figyelembevételével (figyelje a + és - jeleket). Ne használjon együtt új és régi, használt elemeket.

# TV-NÉZÉS / CSATORNÁK BEÁLLÍTÁSA

## A távirányító gombjainak funkciói (csak a 37/42/47/52LF6\*, 37/42LF7\*)

A távirányító használatakor a távirányítót a TV-n lévő érzékelő felé irányítsa. A távirányító használatakor a távirányítót a TV-n lévő érzékelő felé irányítsa.



**POWER** Készülék bekapcsolása készenléti üzemmódból, illetve kikapcsolása készenléti üzemmódba.  
**D/A-BEMENET** Kijelöli a digitális vagy az analóg üzemmódot. Készenléti üzemmód esetén bekapcsolja a készüléket.

**TV/RADIO** Rádió- vagy TV-csatornát jelöl ki digitális üzemmódban.

**INPUT** A külső bemeneti üzemmód szabályos sorrendben változik. Készenléti üzemmód esetén bekapcsolja a készüléket.

**Fényerő beállítása** A képernyő fényerejének beállítása. A jelforrás váltása esetén a fényerő visszaáll az alapbeállításra.

**SZÍNES GOMBOK** Ezek a gombok a Teletext funkcióhoz (csak **TELE-TEXT** funkcióval rendelkező készülékek esetében) vagy programszerkesztéshez használhatók.

**EXIT** Bármely menüpontban megnyomva elrejt az összes.

**BACK (VISSZA)** Lehetővé teszi a felhasználó számára, hogy egy lépést visszalépjön valamelyik párbeszédés alkalmazásban, pl. a műsorfüzetben vagy más interaktív felhasználói funkcióban.

**MENU** Menü kiválasztása.

**INFO i (i ADATOK)** A képernyő aktuális adatait jeleníti meg.

**GUIDE (MŰSOR)** A műsort jeleníti meg.

**VOLUME +/-** Hangerő beállítása.

**FAV** Átvált a kiválasztott kedvenc programra.

**MUTE** Hang ki-, ill. bekapcsolása.

**Programme + / -** Program kiválasztása.

**0~9** Program kiválasztása.

**számgombok** Számozott menüelemek kiválasztása.

**LIST** Programlista megjelenítése.

**Q.VIEW** Visszalépés az előző programhoz.

**1** MODE A távirányító üzemmódjának kiválasztása.

**SIMPLINK** A TV-hez csatlakoztatott AV-eszközök listájának megjelenítése. A gomb használatakor a képernyőn megjelenik a Simplink menü.

**1** **TELETEXT GOMBOK** Ezek a gombok a Teletext funkcióhoz használhatók. További tudnivalókat a 'Teletext' című részben olvashat.

**RATIO(ARÁNY)** A kedvenc képformátum kiválasztása.

**I/II** A hangkimenet bekapcsolása.

**VIDEO-MAGNÓ/DVD-vezérlő gombok** Bizonyos videomagnók és DVD-lejátszók vezérlése, miután megnyomta a DVD vagy a VCR üzemmódválasztó gombot. A csatlakoztatott AV-eszközök vezérléséhez használhatja a ▲ vagy a ▼ vagy a ◀ vagy a ▶, OK valamint a lejátszás, leállítás, szünet, előretekerés, hátratekerés és fejezet kihagyása gombokat. (A ● gombbal nem érhet el ilyen funkciókat.)

**NAVIGÁCIÓS GOMBOK (Fel/le/balra/jobbra)** Segítségével navigálhat a képernyőn megjelenő menükben, és igényei szerint módosíthatja a rendszer beállításait.

**OK** Beállítás elfogadása vagy az aktuális mód megjelenítése.

**SLEEP** Az alvó üzemmód időzítőjének beállítása.

**SUBTITLE (FELIRATOZÁS)** Digitális üzemmódban megjeleníti a kívánt feliratozást.

**1** **Elemek behelyezése**

- Nyissa ki a hátoldalon található elemtároló rekesz fedelét.
- Helyezzen be két 1,5 voltos AA méretű ceruzaelemet a megfelelő polaritás figyelembevételével (figyelje a + és a - jeleket). Ne használjon együtt új és régi, használt elemeket.

# TV-NÉZÉS / CSATORNÁK BEÁLLÍTÁSA

## A készülék be/kikapcsolása

- Ha a TV-t bekapcsolja, használhatja a szolgáltatásait.

- 1 Elsőként csatlakoztassa megfelelően a tápkábelt.  
Ekkor a TV készenléti üzemmódba kapcsol.
- 2 Készenléti üzemmódban a TV bekapcsolásához nyomja meg a  $\phi$  / I, az **INPUT**(BEMENET) vagy a **PR**  $\blacktriangle$  vagy  $\blacktriangledown$  gombok egyikét a készüléken, illetve a **POWER** (TÁPELLÁTÁS), az **INPUT**(BEMENET), a D/A, a **PR**  $\blacktriangle$  vagy  $\blacktriangledown$  (vagy **PR +** vagy **-**) vagy 0~9 számgombok egyikét a távirányítón, ekkor a TV bekapcsol.  
(Ez a funkció nem minden típus esetén áll rendelkezésre.)

### A beállítás elindítása

Ha az OSD (képernyőn megjelenő) menü az ábrán látható módon jelenik meg a készülék bekapcsolása után, módosíthatja a Language (Nyelv), Country (Ország), Time Zone (Időzóna) értékét, illetve elindíthatja az Auto programme tuning (Automatikus programbeállítás) funkciót.

#### MEGJEGYZÉS:

- a. Ha nem nyom meg gombot, kb. 40 másodperc múlva a menü automatikusan eltűnik.
- b. A **BACK** (VISSZA) gomb megnyomásával az aktuális OSD menüből visszatérhet az előzőre.

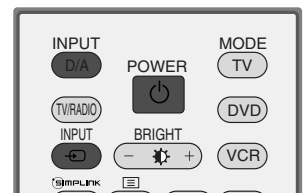
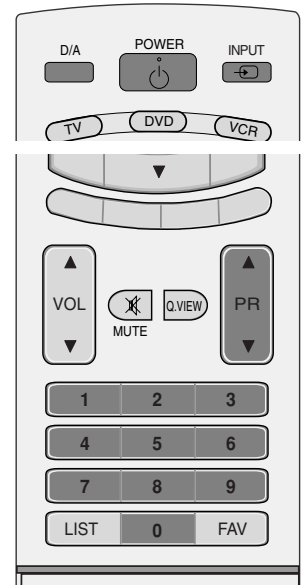



## Programválasztás

- 1 A kívánt programszámot a **PR ▲** vagy **▼** (vagy **PR +** vagy **-**) vagy a számgombok használatával választhatja ki.

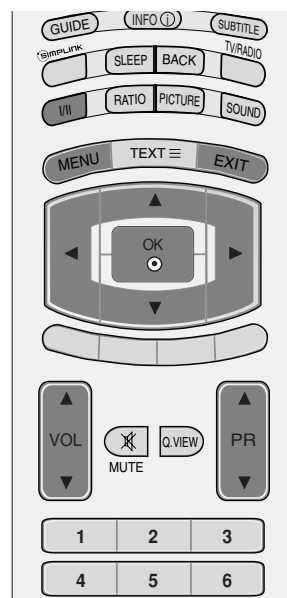

## Hangerő beállítása

- 1 A hangerő beállítását a **VOL ▲** vagy **▼** (vagy **VOL +** vagy **-**) gomb megnyomásával végezheti el.

A hang elnémításához nyomja meg a **MUTE** (NÉMÍTÁS) gombot.

A némítást a **MUTE** (NÉMÍTÁS), a **VOL ▲** vagy **▼** (vagy **VOL +** vagy **-**), az **VII** gomb megnyomásával szüntetheti meg.



# TV-NÉZÉS / CSATORNÁK BEÁLLÍTÁSA

## A képernyőn megjelenő menübeállítások kiválasztása és módosítása

A készüléke képernyőjén megjelenő menük némileg eltérhetnek a kézikönyvben szereplő ábráktól.

- 1 Nyomja meg a **MENU** gombot, majd a **▲** vagy a **▼** gomb segítségével jelenítse meg a menüt.
- 2 A menüelemet a **▶**, majd a **▲** vagy a **▼** gomb megnyomásával választhatja ki.
- 3 Az almenüben vagy a legördülő menüben lévő elem beállítását a **◀** vagy a **▶** gombbal módosíthatja. A menüben az **OK** vagy a **MENU** (MENÜ) gomb megnyomásával léphet át felsőbb szintű menüre.



\*: Ez a funkció nem minden országban áll rendelkezésre.



\*: Ez a funkció nem minden típus esetén áll rendelkezésre.



### ! MEGJEGYZÉS

- ▶ LCD TV típusok esetében nem használható az **Képernyő kímélő** (Képbeégés minimalizálása) és a **Low power** (Energiatakarékos üzemmód).
- ▶ Analóg üzemmódban nem jelennek meg a következők: **5V antenna tápell.**, **CI-adatok**, **Szoftverfrissítés** és **Diagnosztika**.

# Automatikus programbeállítás (DIGITÁLIS ÜZEMMÓDBAN)

Segítségével automatikusan megkeresheti és tárolhatja az összes programot.

Ha az automatikus programozást digitális üzemmódban indítja el, a készülék töröl minden tárolt szervizadatot.

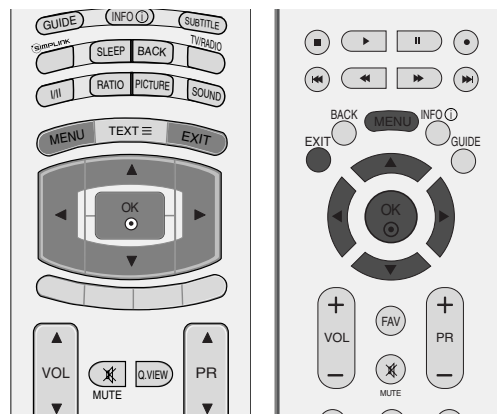

- 1 Nyomja meg a **MENU** gombot, majd a **▲** vagy a **▼** gomb segítségével válassza ki a **BEÁLLÍT** menüt.
- 2 A **▶** és a **▲** vagy a **▼** gomb segítségével válassza ki az **Auto. hangolás** funkciót.



1

- 3 Az automatikus hangolás elindításához nyomja meg a **▶** gombot.  
A számgombok segítségével adjon meg egy négyjegyű jelszót, ha a **Lock System** (Rendszer zárolása) beállítás értéke „Be”.

Megjelenik az „**Az összes szervizadat frissítve lesz. Folytatja?**” üzenet.

Ha továbbra is az automatikus hangolást kívánja használni, válassza a **IGEN** lehetőséget a **◀** vagy a **▶** gomb segítségével. Ezután nyomja meg az **OK** gombot. Egyébként válassza a **NEM** lehetőséget.

Az automatikus hangolás leállításához nyomja meg a **MENU (MENÜ)** gombot.



2

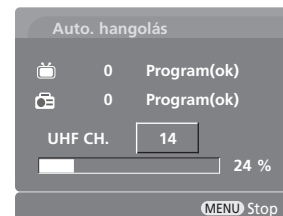

3

- 4 A normál TV nézethez való visszatéréshez nyomja meg a **EXIT** gombot.

# TV-NÉZÉS / CSATORNÁK BEÁLLÍTÁSA

## Kézi programbeállítás (DIGITÁLIS ÜZEMMÓDBAN)

A Manual Tuning (Kézi hangolás) segítségével további programokat vehet fel kézzel a programlistába.

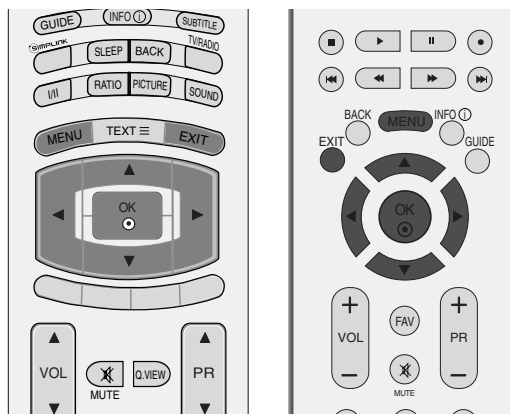

- 1 Nyomja meg a **MENU** gombot, majd a ▲ vagy a ▼ gomb segítségével válassza ki a **BEÁLLÍT** menüt.
- 2 A **Kézi hangolás** lehetőséget a ►, majd a ▲ vagy a ▼ gomb megnyomásával választhatja ki.
- 3 Nyomja meg a ► gombot, majd a ▲ vagy a ▼ gombot, illetve a számgombokat a kívánt csatornaszám kiválasztásához.  
A számgombok segítségével adjon meg egy négyjegyű jelszót, ha a **Lock System** (Rendszer zárolása) beállítás értéke „On” (Be).
- 4 A mentéshez nyomja meg az **OK** gombot.  
Ha a hozzáadni kívánt csatornaszám már szerepel a programlistában, megjelenik a „**A csatorna beállítási adatai frissítve lesznek. Folytatja?**” üzenet.  
Ha továbbra is a kézi hangolást kívánja használni, válassza a **IGEN** lehetőséget a ◀ vagy a ▶ gomb segítségével.  
Ezután nyomja meg az **OK** gombot. Egyébként válassza a **NEM** lehetőséget.
- 5 A normál TV nézethez való visszatéréshez nyomja meg a **EXIT** gombot.



1

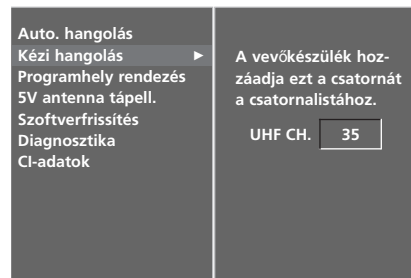

2

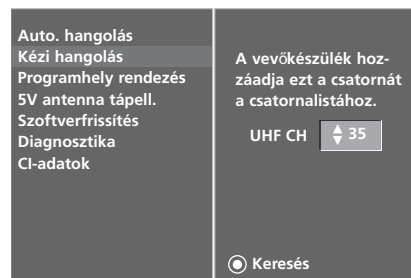

3 4

## Program szerkesztése (DIGITÁLIS ÜZEMMÓDBAN)

A programszám átugrása azt jelenti, hogy azt nem választhatja ki a PR ▲ vagy ▼ (vagy PR + vagy -) gomb segítségével tévézés közben.

Az átugrott program kiválasztásához a számgombok segítségével adja meg közvetlenül a program számát, vagy válassza ki azt a Programme edit (Program szerkesztése) menüben.

Ez a funkció lehetővé teszi a tárolt programok átugrását.

Néhány országban a programhely-számot csak a SÁRGA gombbal lehet mozgatni.

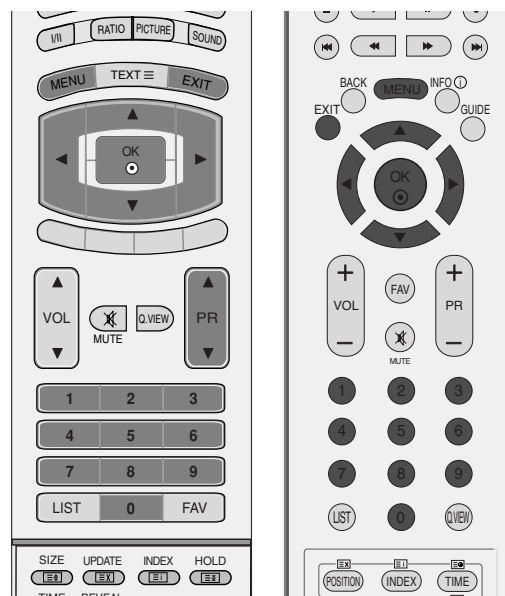

- 1 Nyomja meg a **MENU** gombot, majd a ▲ vagy a ▼ gomb segítségével válassza ki a **BEÁLLÍT** menüt.
- 2 A **Programhely rendezés** lehetőséget a ►, majd a ▲ vagy a ▼ gomb megnyomásával választhatja ki.
- 3 A **Programhely rendezés** menü megjelenítéséhez nyomja meg a ► gombot.  
A számgombok segítségével adjon meg egy négyjegyű jelszót, ha a **Lock System** (Rendszer zárolása) beállítás értéke „On” (Be).
- 4 Válassza ki a tárolni vagy átugrani kívánt programot a nyílombok (▲, ▼, ◀ és ▶) segítségével.
- 5 Többször nyomja meg a **KÉK** gombot a program átugrásához vagy tárolásához.

Az átugrásra kijelölt programok esetében az átugrott program kék színnel jelenik meg, és tévézés közben nem választható a PR ▲ vagy ▼ (vagy PR + vagy -) gombbal.

- 6 A normál TV nézethez való visszatéréshez nyomja meg a **EXIT** gombot.



1



2 3

# TV-NÉZÉS / CSATORNÁK BEÁLLÍTÁSA

## Mini szójegyzék



A DTV Programme (DTV program) esetén jelenik meg.



A Teletext Programme (Teletext program) esetén jelenik meg.



A Locked Programme (Zárolt program) esetén jelenik meg.



A Subtitle Programme (Feliratozás program) esetén jelenik meg.



A Radio Programme (Rádió program) esetén jelenik meg.



A Scramble Programme (Zavart program) esetén jelenik meg.



Az MHEG Programme (MHEG program) esetén jelenik meg.



A Dolby Programme (Dolby program) esetén jelenik meg.

## ■ Programszám átugrása

1 Válassza ki az átugrandó programszámot a ▲ vagy ▼ vagy ◀ vagy ▶ gomb segítségével.

2 Nyomja meg a KÉK gombot. Az átugrott program kék színre vált.

3 Nyomja meg ismét a KÉK gombot az átugrott program kikapcsolásához.

A programszám átugrása azt jelenti, hogy azt nem választhatja ki a PR ▲ vagy ▼ (vagy PR + vagy -) gomb segítségével a normál tévézés során.

Az átugrott program kiválasztásához a számgombok segítségével adja meg közvetlenül a program számát, vagy válassza ki azt a Programme edit (Program szerkesztése) vagy a műsorfűzet menüjében.

4 A normál TV nézethez való visszatéréshez nyomja meg a EXIT gombot.

## ■ Program zárolása (csak bekapcsolt Lock System (Rendszer zárolása) üzemmódban)

1 Válassza ki a zárolni kívánt programot a nyílombok (▲, ▼, ◀ és ▶) segítségével.

2 Nyomja meg a ZÖLD gombot. A zárolás jele megjelenik az adott program száma előtt.

3 Nyomja meg ismét a ZÖLD gombot a funkció kikapcsolásához.

### MEGJEGYZÉS :

- ▶ Zárolt program nézéséhez adjon meg egy négyjegyű jelszót a Lock System (Rendszer zárolása) menüben. Semmiképpen se felejtse el ezt a számot!
- ▶ Ha elfelejtette a jelszót, a távirányítón nyomja meg a 7-7-7-7 számkombinációt.
- ▶ Ha zárolt program feloldása után másik programot választ, de 1 percen belül visszakapcsol, a zárolt program kiválasztásához nem kell ismét megadnia a jelszót.

## ■ Kedvenc program választása

1 Válassza ki kedvenc programjának számát a nyílombok (▲, ▼, ◀ és ▶) segítségével, majd a távirányítón nyomja meg a FAV gombot.

Ezzel a kiválasztott program automatikusan a kedvenc programok listájába kerül.

# 5V ANTENNA POWER (5V TÁPELLÁTÁS AZ ANTENNÁNAK) (CSAK DIGITÁLIS ÜZEMMÓDBAN)

Még ha a külső antenna nem is rendelkezik saját 5 V-os tápegységgel, ez a funkció 5 V-os kimenetet biztosít a készüléken.

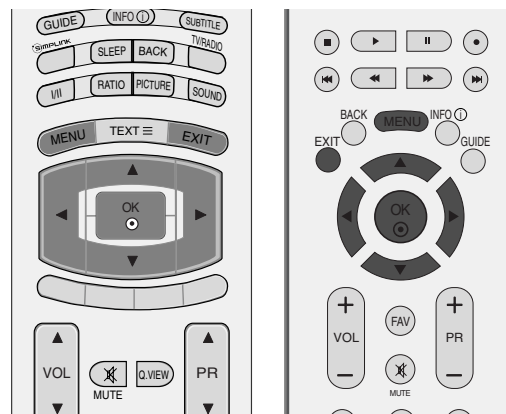

- 1 Nyomja meg a **MENU** gombot, majd a **▲** vagy a **▼** gomb segítségével válassza ki a **BEÁLLÍT** menüt.
- 2 A **5V antenna tápell.** lehetőséget a **▶**, majd a **▲** vagy a **▼** gomb megnyomásával választhatja ki.
- 3 A **Be** vagy **Ki** lehetőség kiválasztásához nyomja meg a **▶**, majd a **▲** vagy a **▼** gombot.

Ha az **5V antenna tápell.** (5V tápellátás az antennának) be van kapcsolva (**Be**), a készülék rövidzárlat esetén automatikusan kikapcsolja (**Ki**).

Megjelenik az „Az antenna-tápvezeték túl lett terhelve. Automatikusan kikapcsolva.” üzenet.

- 4 A normál TV nézethez való visszatéréshez nyomja meg a **EXIT** gombot.



1

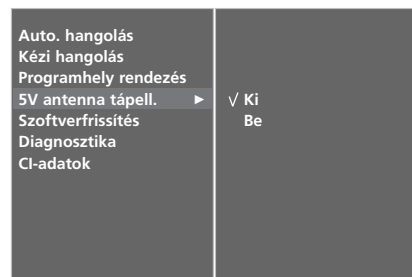

2 3

# TV-NÉZÉS / CSATORNÁK BEÁLLÍTÁSA

## SZOFTVERFRISSÍTÉS (CSAK DIGITÁLIS ÜZEMMÓDBAN)

A Szoftverfrissítés (Software Update) funkció azt jelenti, hogy a digitális földi műsorszóró rendszeren keresztül szoftverek tölthetők le.

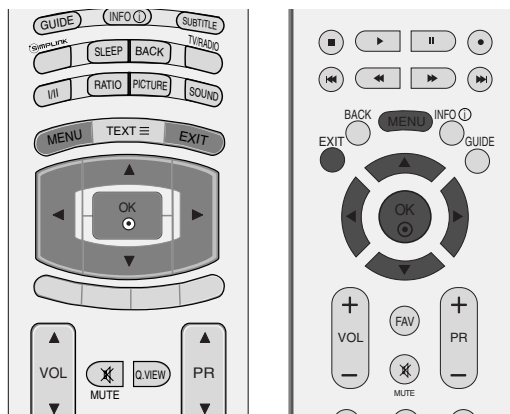

**1** Nyomja meg a **MENU** gombot, majd a **▲** vagy a **▼** gomb segítségével válassza ki a **BEÁLLÍT** menüt.

**2** A **Szoftverfrissítés** lehetőséget a **▶**, majd a **▲** vagy a **▼** gomb megnyomásával választhatja ki.

**3** A **Be** vagy **Ki** lehetőség kiválasztásához nyomja meg a **▶**, majd a **▲** vagy a **▼** gombot.

- Ha az **Be** beállítást választja, felhasználói jóváhagyást kérő üzenetablak jelenik meg, amely új elérhető szoftverről értesít.

**4** A normál TV nézethez való visszatéréshez nyomja meg a **EXIT** gombot.



**1**

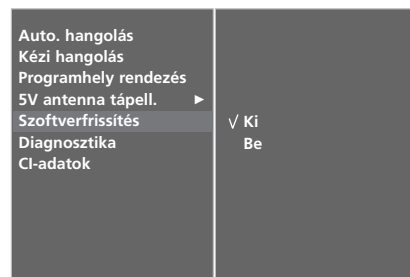

**2 3**

\* A „Software Update” („Szoftverfrissítés”) beállítása közben



Előfordulhat, hogy a frissített digitális szoftveradatok továbbítása a következő menü megjelenését eredményezi a tévé képernyőjén.



Ha a következő képet látja, válassza a **IGEN** lehetőséget a **◀** vagy a **▶** gomb segítségével.



A szoftverfrissítés befejezését követően a rendszernek körülbelül 1 percig tart az újraindulás.

- A szoftverfrissítés folyamata során ügyeljen a következőkre:

- A készülék tápellátásának folyamatosnak kell lennie.
- A készüléket tilos kikapcsolni.
- Az antennacsatlakozást tilos megszakítani.
- Ez alatt az idő alatt ne szüntesse meg a készülék áramellátását.
- Ilyenkor ne nyúljon a tápellátás kapcsolójához.
- A szoftverfrissítést követően ellenőrizheti a frissített szoftver verziószámát a Diagnostics (Diagnosztika) menüben.



## DIAGNOSTICS (DIAGNOSZTIKA) (CSAK DIGITÁLIS ÜZEMMÓDBAN)

Ez a funkció lehetővé teszi a Manufacturer (Gyártó), a Model/Type (Modell/Típus), a Serial Number (Gyári szám) és a Software Version (Szoftververzió) megtekintését.

Megjeleníti a behangolt MUX adatait és jelerősségét. Megjeleníti a kiválasztott MUX jeladatait és szolgáltatásnevét.

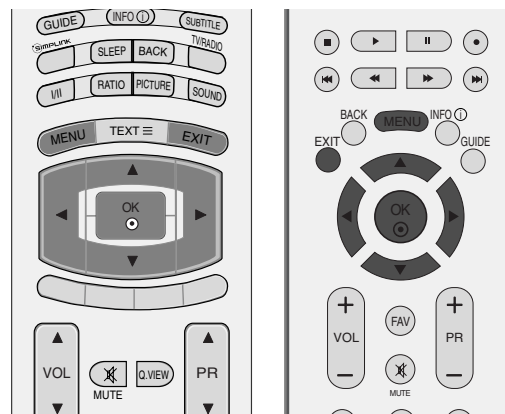

- 1 Nyomja meg a **MENU** gombot, majd a ▲ vagy a ▼ gomb segítségével válassza ki a **BEÁLLÍT** menüt.
- 2 A **Diagnosztika** lehetőséget a ►, majd a ▲ vagy a ▼ gomb megnyomásával választhatja ki.
- 3 Nyomja meg a ► gombot a Manufacturer (Gyártó), a Model/Type (Modell/Típus), a Serial Number (Gyári szám) és a Software Version (Szoftververzió) megtekintéséhez.
- 4 A normál TV nézethez való visszatéréshez nyomja meg a **EXIT** gombot.



1



2

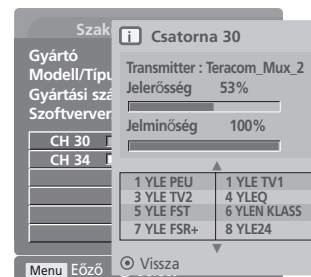

3

# TV-NÉZÉS / CSATORNÁK BEÁLLÍTÁSA

## CI [COMMON INTERFACE] (ÁLTALÁNOS ILLESZTŐFELÜLET) ADATAI (CSAK DIGITÁLIS ÜZEMMÓDBAN)

Ez a funkció lehetővé teszi egyes zavart adások (fizetős adások) nézését. Ha eltávolítja a CI-modult, a fizetős adások nem nézhetők. A modul CI-foglalatba helyezését követően elérhetővé válik a modul menüje. Modul és intelligens kártya beszerzése érdekében lépjen kapcsolatba a kereskedővel. Kerülje a CAM-modul gyakori eltávolítását/behelyezését. Gondot okozhat a készülékben. A CI-modul behelyezését követően a készülék bekapcsolása után gyakran nem hallható a hang.

Természetellenes kép jelentkezhethet a CI-modul és az intelligens kártya miatt.

Az országban használt műsorszórási körülményektől függően a CI (Common Interface – Általános illesztőfelület) funkció elképzelhető, hogy nem működik.

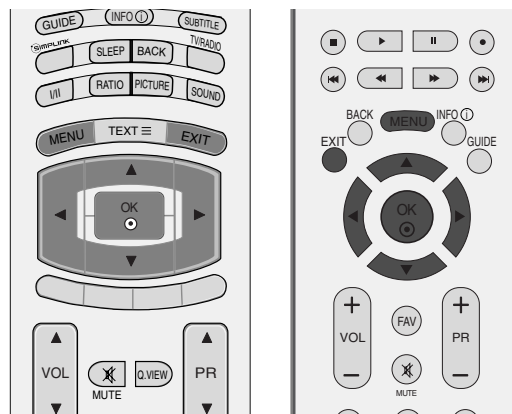

- 1 Nyomja meg a **MENU** gombot, majd a ▲ vagy a ▼ gomb segítségével válassza ki a **BEÁLLÍT** menüt.
- 2 A **CI-adatok** lehetőséget a ►, majd a ▲ vagy a ▼ gomb megnyomásával választhatja ki.
- 3 Nyomja meg a ► gombot, majd az OK gombot.
- 4 A ▲ vagy a ▼ gomb segítségével válassza ki a kívánt elemet: Module information (modul adatai), smart card information (intelligens kártya adatai), language (nyelv), software download (szoftverletöltés) stb.
- 5 Nyomja meg a OK gombot.
- 6 A normál TV nézethez való visszatéréshez nyomja meg a **EXIT** gombot.



1

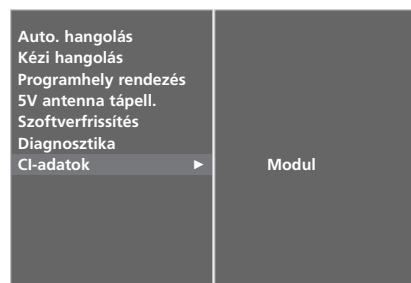

2 3

- Ez a képernyőn megjelenő menü csak illusztráció, a menüelemek és a képernyő formátuma a fizetős digitális tartalom szolgáltatójától függően eltérő lehet.
- Lehetősége van a CI (Common Interface – Általános illesztőfelület) menüképernyőjének és a kereskedő által nyújtott szolgáltatások megváltoztatására.

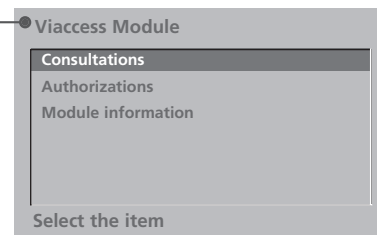

4 5

# Automatikus programbeállítás (ANALÓG ÜZEMMÓDBAN)

A módszer segítségével tárolható a készülék által fogható összes állomás. Ajánlatos a készülék üzembe helyezésekor az automatikus programozás funkciót használni.

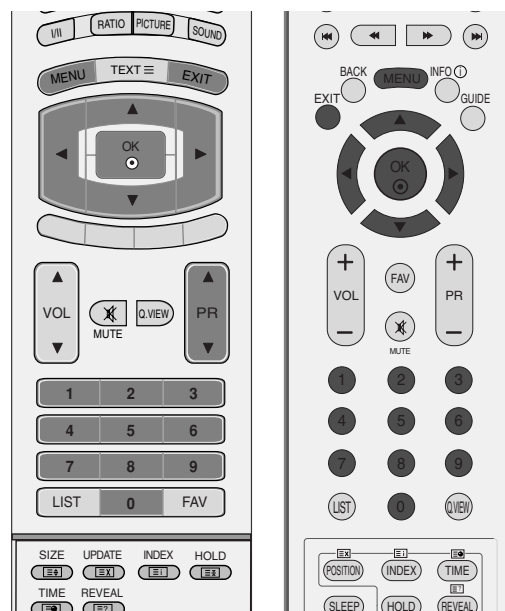

- 1 Nyomja meg a **MENU** gombot, majd a **▲** vagy a **▼** gomb segítségével válassza ki a **BEÁLLÍT** menüt.
- 2 A **▶** és a **▲** vagy a **▼** gomb segítségével válassza ki az **Auto. hangolás** funkciót.
- 3 Nyomja meg a **▶** gombot a **Rendszer** menü kiválasztásához. Válassza ki a megfelelő TV-rendszert a **◀** és a **▶** gomb segítségével.

**L** : SECAM L/L' (France)  
**BG** : PAL B/G, SECAM B/G (Európa/Kelet Európa/Ázsia/Új Zéland/Közép Kelet/Afrika/Ausztrália)  
**I** : PAL I/II (Egyesült Királyság/Írország/Hong Kong/Dél Afrika)  
**DK** : PAL D/K, SECAM D/K (Kelet Európa/Kína/Afrika/CIS)

- 4 Nyomja meg a **▼** gombot a **Tárolás kezdete** (Tárolás kezdete) menüelem kiválasztásához.

Válassza ki a kezdő programszámot a **Tárolás kezdete** menüben a **◀** és a **▶** gomb vagy a számgombok segítségével.

- 5 Nyomja meg a **▼** gombot a **Indítás** menüelem kiválasztásához.

Tárolja az állomás nevét is a VPS (Video Programme Service), a PDC (Programme Delivery Control) vagy a TELETEXT adatokat küldő állomásokhoz

Ha az állomáshoz nem rendelhető név, akkor a készülék a csatornaszámot rendeli hozzá egy **C** (V/UHF 01-69) vagy **S** (01-47-es kábel) betivel az elején.

Az automatikus hangolás leállításához nyomja meg a **MENU (MENÜ)** gombot.

Az automatikus programozás befejezése után megjelenik a képernyőn a Programozás menü.

A tárolt program szerkesztéséről bővebb tájékoztatást olvashat a Program szerkesztése című részben.



1



2 3 4 5

# TV-NÉZÉS / CSATORNÁK BEÁLLÍTÁSA

## Kézi programbeállítás (ANALÓG ÜZEMMÓDBAN)

A programokat kézzel is beállíthatja, és az állomásokat tetszés szerinti sorrendbe rendezheti.

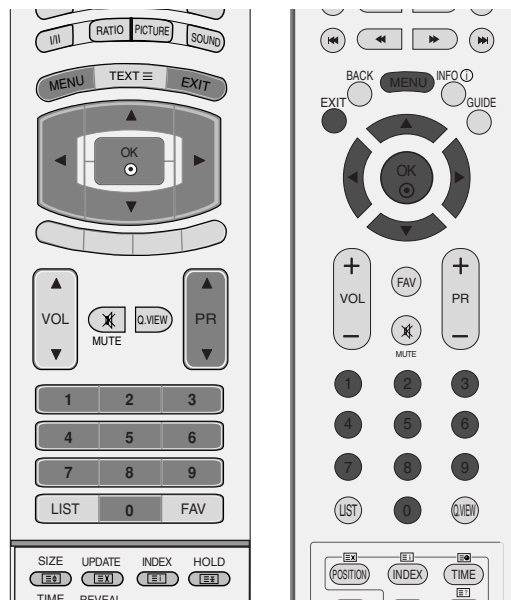

- 1 Nyomja meg a **MENU** gombot, majd a ▲ vagy a ▼ gomb segítségével válassza ki a **BEÁLLÍT** menüt.
- 2 **Kézi hangolás** lehetőséget a ►, majd a ▲ vagy a ▼ gomb megnyomásával választhatja ki.
- 3 Nyomja meg a ► gombot a **Tárolás** menüelem kiválasztásához.
- 4 Válassza ki a kívánt programszámot a **Tárolás** menüben a ◀ és a ► gomb vagy a számgombok segítségével.

A **Rendszer** lehetőséget a ▼ gomb megnyomásával választhatja ki. A készülék rendszermenüjét a ◀ vagy a ► gomb megnyomásával választhatja ki.

- L** : SECAM L/L' (France)
- BG** : PAL B/G, SECAM B/G (Európa/Kelet Európa/Ázsia/Uj Zéland/Közép Kelet/Afrika/Ausztrália)
- I** : PAL I/II (Egyesült Királyság/Írország/Hong Kong/Dél Afrika)
- DK** : PAL D/K, SECAM D/K (Kelet Európa/Kína/Afrika/CIS)

- 5 Nyomja meg a ▼ gombot a **Sáv** menüelem kiválasztásához. Igény szerint nyomja a ◀ vagy a ► gombot a **V/UHF** vagy a **Kábel** menüelem kiválasztásához.
- 6 A **Csatorna** lehetőség kiválasztásához nyomja meg a ▼ gombot. A kívánt programot a ◀ vagy a ► gomb vagy a számgombok segítségével választhatja ki.

Ha lehet, válassza ki a program számát közvetlenül, a számgombok megnyomásával.

- 7 A **Keresés** lehetőséget a ▼ gomb megnyomásával választhatja ki. Nyomja meg a ◀ vagy a ► gombot a keresés elindításához. A keresés megáll, ha egy állomást talál.
- 8 A tároláshoz nyomja meg az **OK** gombot.
- 9 Ha egy másik állomást szeretne tárolni, ismétlje meg a 3-8. lépést.
- 10 A normál TV nézethez való visszatéréshez nyomja meg a **EXIT** gombot.

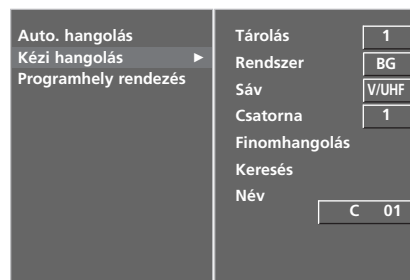

## Finomhangolás (ANALÓG ÜZEMMÓDBAN)

Általában a finomhangolásra akkor van szükség, ha a vétel minősége nem megfelelő.

- 1 Nyomja meg a **MENU** gombot, majd a ▲ vagy a ▼ gomb segítségével válassza ki a **BEÁLLÍT** menüt.
- 2 A **Kézi hangolás** lehetőséget a ►, majd a ▲ vagy a ▼ gomb megnyomásával választhatja ki.
- 3 A **Finomhangolás** lehetőség kiválasztásához nyomja meg a ►, majd a ▲ vagy a ▼ gombot.
- 4 A ►, majd a ◀ vagy a ▶ gomb segítségével történő finomhangolással elérheti a legjobb kép- és hangminőséget.
- 5 A tároláshoz nyomja meg az **OK** gombot.
- 6 A normál TV nézethez való visszatéréshez nyomja meg a **EXIT** gombot.

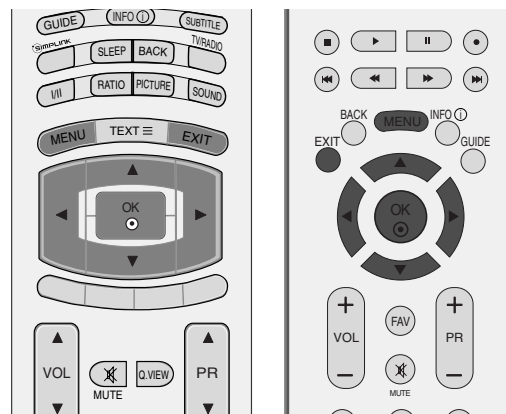

1

## Állomásnév hozzárendelése (ANALÓG ÜZEMMÓDBAN)

A programszámhoz öt karakterből álló állomásnevet is rendelhet.

- 1 Nyomja meg a **MENU** gombot, majd a ▲ vagy a ▼ gomb segítségével válassza ki a **BEÁLLÍT** menüt.
- 2 A **Kézi hangolás** lehetőséget a ►, majd a ▲ vagy a ▼ gomb megnyomásával választhatja ki.
- 3 A **Név** lehetőség kiválasztásához nyomja meg a ►, majd a ▲ vagy a ▼ gombot.
- 4 Nyomja meg a ►, majd a ▲ vagy a ▼ gombot. Használhatja az ábécé betűit **A-tól Z-ig**, a számokat **0 és 9 között**, a + vagy a - jelet, illetve a szóközt.
- 5 A ◀ vagy a ▶ gomb megnyomásával válassza ki a helyet, majd válassza ki a második karaktert, és így tovább.
- 6 A tároláshoz nyomja meg az **OK** gombot.
- 7 A normál TV nézethez való visszatéréshez nyomja meg a **EXIT** gombot.

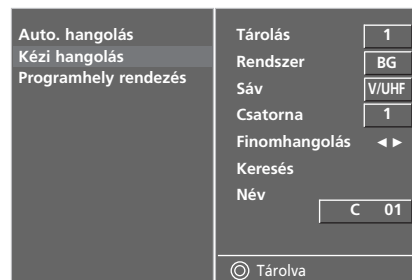

2 3 4 5

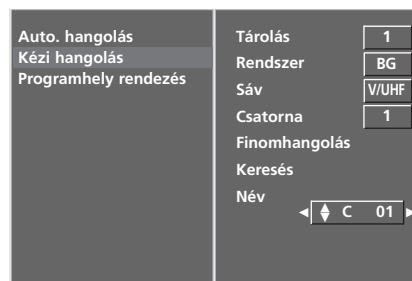

2 3 4 5 6

# TV-NÉZÉS / CSATORNÁK BEÁLLÍTÁSA

## Program szerkesztése (ANALÓG ÜZEMMÓDBAN)

A funkció lehetővé teszi a tárolt programok törlését vagy átugrását. Az állomásokat áthelyezheti egy másik programszámra vagy üres állomásadatokat szűrhet be a kiválasztott programszámhoz.

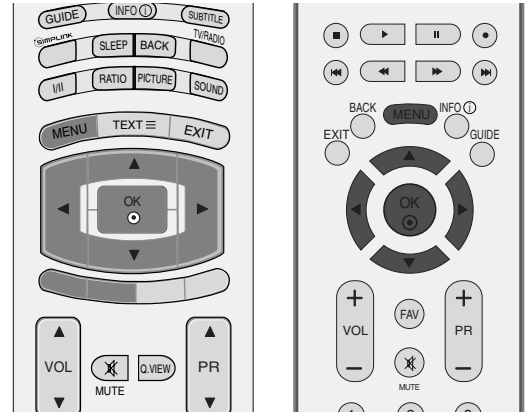

- 1 Nyomja meg a **MENU** gombot, majd a ▲ vagy a ▼ gomb segítségével válassza ki a **BEÁLLÍT** menüt.
- 2 A **Programhely rendezés** lehetőséget a ►, majd a ▲ vagy a ▼ gomb megnyomásával választhatja ki.
- 3 A **Programhely rendezés** menü megjelenítéséhez nyomja meg a ► gombot.

### ■ Program törlése

- a Válassza ki a törlendőprogramot a ▲ vagy a ▼ vagy a ◀ vagy a ► gomb segítségével.
- b Nyomja meg kétszer a PIROS gombot. A készülék törli a kiválasztott programot, és az utána következő programokat egy hellyel feljebb tolja.

### ■ Program másolása

- a Válassza ki a másolandó programot a ▲ vagy a ▼ vagy a ◀ vagy a ► gomb segítségével.
- b Nyomja meg a ZÖLD gombot. A készülék az utána következő programokat egy hellyel lejjebb tolja.



1



2

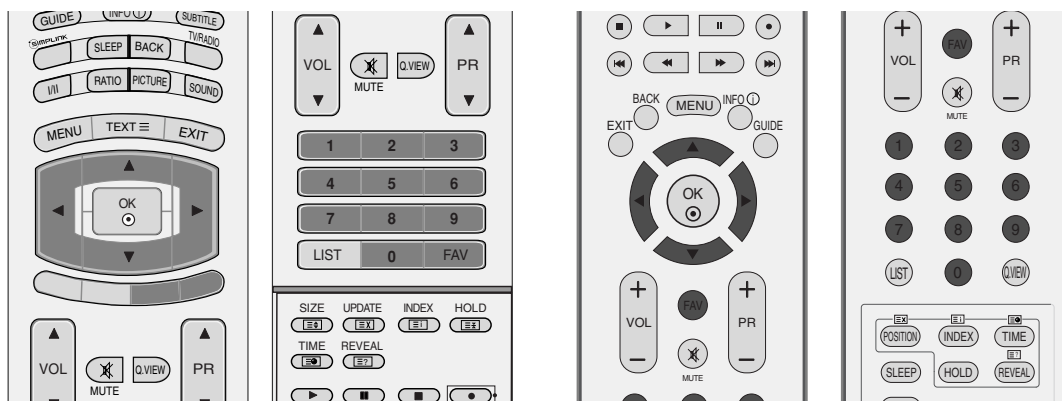

### ■ Program áthelyezése

- Válassza ki az áthelyezendő programot a ▲ vagy a ▼ vagy a ◀ vagy a ▶ gomb segítségével.
- Nyomja meg a SÁRGA gombot.
- Helyezze át a programot a megfelelő programszámhoz a ▲ vagy a ▼ vagy a ◀ vagy a ▶ gomb segítségével.
- Nyomja meg ismét a SÁRGA gombot a funkció kikapcsolásához.

### ■ Programszám átugrása

- Válassza ki az átugrandó programszámot a ▲ vagy a ▼ vagy a ◀ vagy a ▶ gomb segítségével.
- Nyomja meg a KÉK gombot. Az átugrott program kék színre vált.
- Nyomja meg ismét a KÉK gombot az átugrott program kikapcsolásához.
- Nyomja meg ismét a KÉK gombot az átugrott program kikapcsolásához. A programszám átugrása azt jelenti, hogy azt nem választhatja ki a PR ▲ vagy ▼ (vagy PR+ vagy -) gomb segítségével a normál tévénezés során.

Ha ki szeretné választani az átugrott programot, a számgombok segítségével adja meg közvetlenül a program számát vagy válassza ki azt a Programozás, illetve a Table (Táblázat) menüben.

### ■ Kedvenc program választása

- Válassza ki kedvenc programját a nyílombok (▲, ▼, ◀ és ▶) segítségével.
- Nyomja meg a FAV gombot.

A kiválasztott program ezzel bekerül a kedvenc programok listájába.



# TV-NÉZÉS / CSATORNÁK BEÁLLÍTÁSA

## A programtáblázat behívása

A memóriában tárolt programokat a programtáblázat megjelenítésével ellenőrizheti.

### ■ A programtáblázat megjelenítése

- 1 A Program lista menü megjelenítéséhez nyomja meg a **LIST (LISTA)** gombot.

A képernyőn megjelenik a programtáblázat.

- A táblázatban szerepelhet néhány kék program. Ezeket automatikus programozással vagy Programozás módban átugrandó programként állították be.
- Ha a programtáblázatban a programok csatornaszámmal vannak jelölve, az mutatja, hogy nincs állomásnév hozzájuk rendelve.

### ■ Program kiválasztása a programtáblázatban

- 1 Válassza ki a programot a **▲** vagy a **▼** gomb megnyomásával.
- 2 Majd nyomja meg az **OK** gombot. A készülék átvált a kiválasztott programszámra.

### ■ A programtáblázat oldalainak lapozása

- 1 A programlista oldalain összesen 100 program szerepelhet (ANALÓG ÜZEMMÓDBAN).  
A **▲** vagy a **▼** gomb ismételt megnyomásával válthat az oldalak között.
- 2 A normál TV nézethez való visszatéréshez nyomja meg a **LIST** gombot.

### ■ A kedvenc programok táblázatának megjelenítése

A Favourite Programme (Kedvenc programok) táblázat menüjének megjelenítéséhez nyomja meg a **FAV** gombot.

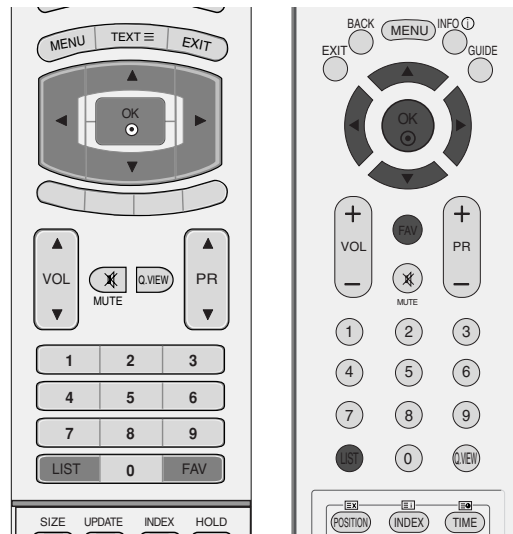

< DIGITÁLIS ÜZEMMÓDBAN >

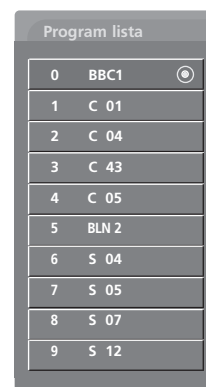

< ANALÓG ÜZEMMÓDBAN >

#### Mini szójegyzék



A Favourite Programme (Kedvenc program) esetén jelenik meg.



A Locked Programme (Zárt program) esetén jelenik meg.



# INPUT LABEL (BEMENET CÍMKÉJE)

Minden olyan bemeneti forráshoz címkét rendel, amely nincs használatban az **INPUT** (BEMENET) gomb megnyomásakor.

- 1 Nyomja meg a **MENU** gombot, majd a ▲ vagy a ▼ gomb segítségével válassza ki a **OPCIÓ** menüt.
- 2 A **Bemenet címkéje** lehetőséget a ►, majd a ▲ vagy a ▼ gomb megnyomásával választhatja ki.
- 3 Nyomja meg a ► gombot, majd a ▲ és a ▼ gomb segítségével válassza ki a forrást: AV1, AV2, Comp. (Kompozit), RGB, HDMI1, HDMI2 vagy HDMI3 (csak 37/42LF7\*, 42LY99).
- 4 A ◀ vagy a ► gomb segítségével válassza ki a címkét.
- 5 A normál TV nézethez való visszatéréshez nyomja meg a **EXIT** gombot.

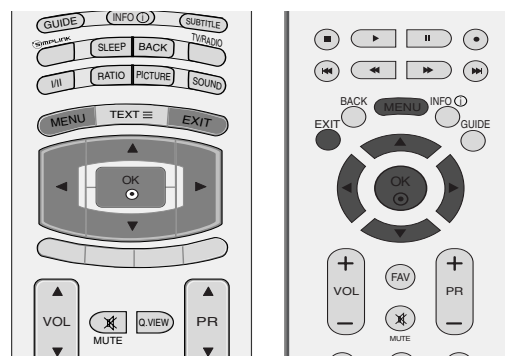

1



csak 37/42LF7\*, 42LY99

2 3 4

# INDEX

Be- vagy kikapcsolhatja az EL-LAPI KIJELEZ-T.

Ez a funkció nem minden típus esetén áll rendelkezésre.

- 1 Nyomja meg a **MENU** gombot, majd a ▲ vagy a ▼ gomb segítségével válassza ki a **OPCIÓ** menüt.
- 2 A **Index** lehetőséget a ►, majd a ▲ vagy a ▼ gomb megnyomásával választhatja ki.
- 3 A **Be** vagy **Ki** lehetőség kiválasztásához nyomja meg a ►, vagy a ▲ vagy a ▼ gombot.  
  
Ha az Be (bekapcsolt) üzemmódot választja, az ELŐLAPI KIJELEZŐ erős fénnel világít.
- 4 A normál TV nézethez való visszatéréshez nyomja meg a **EXIT** gombot.



1

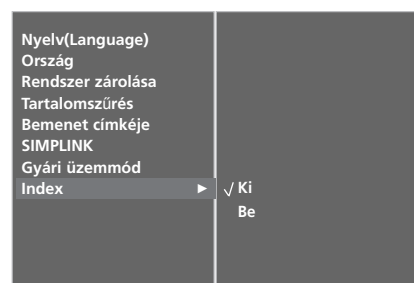

2 3

# TV-NÉZÉS / CSATORNÁK BEÁLLÍTÁSA



Csak olyan készüléken működik, amelyen a SIMPLINK logó fel van tüntetve. Ellenőrizze a SIMPLINK logó meglétét.

Ennek segítségével vezérelheti a TV-hez HDMI-kábellel csatlakoztatott egyéb AV-eszközöket anélkül, hogy további kábelekre vagy beállításokra lenne szükség.

Ha nem kívánja a SIMPLINK menüt használni, válassza az „**Ki**” (Kikapcsolva) beállítást.

A 37/42LF7\*, 42LY99 típus esetén a SIMPLINK funkciót nem támogatja a HDMI IN 3 bemenet.

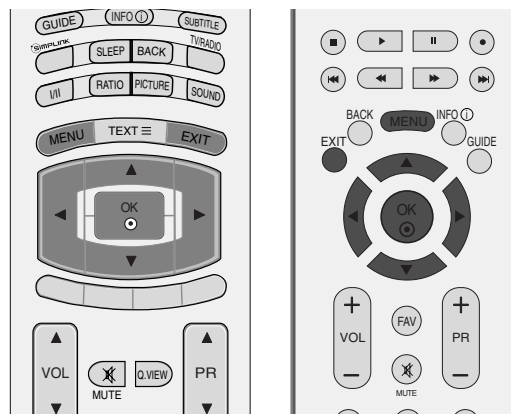

**1** Nyomja meg a **MENU** (MENÜ) gombot, majd a **▲** vagy a **▼** gomb segítségével válassza ki a **OPCIÓ** menüt.

**2** A **SIMPLINK** lehetőséget a **▶**, majd a **▲** vagy a **▼** gomb megnyomásával választhatja ki.

**3** A **Be** vagy **Ki** lehetőség kiválasztásához nyomja meg a **▶**, majd a **▲** vagy a **▼** gombot.

**4** A normál TV nézethez való visszatéréshez nyomja meg a **EXIT** gombot.



1

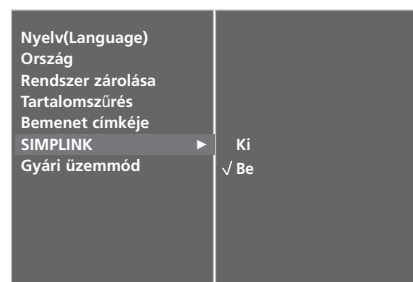

2 3

## SIMPLINK funkciók

### Lemez lejátszása

A csatlakoztatott AV-eszközök vezérléséhez használhatja a ▲ vagy a ▼ vagy a ◀ vagy a ▶, OK, valamint a lejátszás, leállítás, szünet, előretekerés, hátratekerés és fejezet kihagyása gombokat.

### Közvetlen lejátszás

Miután az AV-eszközöket csatlakoztatta a TV-hez, további beállítások végrehajtása nélkül, közvetlenül vezérelheti az eszközöket és lejátszhatja a különféle adathordozókat.

### AV-eszköz kiválasztása

Kiválaszthatja az egyik csatlakoztatott AV-eszközt, majd elindíthatja a lejátszást.

### Az összes eszköz kikapcsolása

A TV kikapcsolásakor az összes csatlakoztatott eszköz kikapcsolódik.

### Hangkimenet kapcsolása

Egyszerű módon kapcsolhatja át a hangkimenetet.

**\*Ha egy eszközt HDMI-kábellel csatlakoztatja a TV-hez, de az nem támogatja a Simplink technológiát, akkor ez a funkció nem használható rajta.**

## A SIMPLINK menü

A kívánt SIMPLINK forrás kiválasztásához nyomja meg a ▲ vagy a ▼ vagy a ◀ vagy a ▶, majd az OK gombot.

- 1 **TV megjelenítése:** Az előzőleg aktív TV-csatornára vált az aktuális üzemmódtól függetlenül.
- 2 **DISC (Lemez) lejátszása:** A csatlakoztatott lemezes egységek kiválasztása és lejátszása. Ha több lemez is elérhető, akkor a lemezek címei a választás megkönnyítéséhez megjelennek a képernyő alján.
- 3 **VCR (Videomagnó) lejátszása:** A csatlakoztatott videomagnó elindítása és vezérlése.
- 4 **HDD Recorder (Merevlemez felvevő) felvételeinek visszajátszása:** A merevlemezre rögzített felvételek lejátszása és vezérlése.
- 5 **Audio Out to Home theatre/Audio Out to TV (Hangkimenet házimozira/TV-készülékre):** Válassza ki, hogy a házimozira vagy a TV-hangszóróra kívánja irányítani a hangkimenetet.



## ! MEGJEGYZÉS

- ▶ Csatlakoztassa a HDMI kábellel a televízió hátlapján lévő HDMI/DVI IN vagy HDMI IN csatlakozót a SIMPLINK készülék hátulján található HDMI OUT csatlakozóhoz.
- ▶ SIMPLINK funkcióval ellátott házimozói esetében a HDMI fent leírt módon történő csatlakoztatása után csatlakoztassa a DIGITAL AUDIO OUT kábelt a televízió hátlapján található DIGITAL AUDIO IN csatlakozóba és a SIMPLINK készülék hátán található OPTICAL csatlakozóba.
- ▶ A külső berendezés SIMPLINK funkcióval történő működtetésekor a távirányító üzemmód (MODE) gombján nyomja meg a TV gombot a kezeléshez.
- ▶ Ha a bemeneti forrást a távirányító IN/OUT gombjával vagy más módon átkapcsolják, a SIMPLINK funkcióval működtetett berendezés leáll.
- ▶ Házimozói-funkcióval rendelkező hordozó kiválasztásakor, ill. működtetésekor a készülék hangszórói automatikusan házimozói-hangszóró (HT Speaker) üzemmódra váltanak (hallgatás házimozival).

## EPG (ELECTRONIC PROGRAMME GUIDE – ELEKTRONIKUS MŰSORFÜZET)

Ebben a rendszerben elérhető egy elektronikus műsorfüzet, amely az összes lehetséges műsor áttekintéséhez nyújt segítséget.

Az műsorfüzet információt nyújt például a programlistákról, illetve az elérhető szolgáltatások kezdetének és végének időpontjáról. Ezek mellett gyakran a programra vonatkozó részletes információ is elérhető a műsorfüzetben. (A programokra vonatkozó részletek elérhetősége és mennyisége változhat az adott műsorszolgáltatótól függően.)

Ez a funkció csak akkor használható, ha a műsorfüzet adatait sugározza a műsorszóró vállalat.

A műsorfüzet a következő 8 nap műsorát mutatja.

### Az műsorfüzet be-/kikapcsolása

- 1 A műsorfüzet bekapcsolásához nyomja meg a GUIDE (MŰSOR) gombot.
- 2 Nyomja meg ismét a GUIDE (MŰSOR) vagy az EXIT (KILÉPÉS) gombot a műsorfüzet kikapcsolásához és a normál adáshoz történő visszatéréshez.

### Program kiválasztása

- 1 A kívánt program kiválasztásához nyomja meg a ▲, ▼, ◀ vagy ▶, illetve a PR ▲ vagy ▼ (vagy PR + vagy -) gombot, majd a kiválasztott program megjelenítéséhez nyomja meg az OK gombot.



## Gombfunkciók a NOW/NEXT Guide (MOST/KÖVETKEZŐ műsor) üzemmódban

A távirányító gombjai	Funkció
PIROS	A műsorfüzet mód váltása.
SÁRGA	Belépés a Timer Record/Remind (Időzített felvétel/Emlékeztető) beállítási módba
KÉK	Belépés a Timer Record/Remind (Időzített felvétel/Emlékeztető) listamódba
●	Váltás a kijelölt csatornára.
◀ vagy ▶	A NOW (MOST) vagy a NEXT Programme (KÖVETKEZŐ program) lehetőség kiválasztása
▲ vagy ▼	A közvetített program kiválasztása
PR	Görgetés fel/le
GUIDE/EXIT (MŰSOR/KILÉPÉS)	A műsorfüzet kikapcsolása.
TV/RADIO (TV/RÁDIÓ)	A TV vagy a RADIO (RÁDIÓ) program kiválasztása.
INFO ⓘ (i ADATOK)	A részletes információ ki- vagy bekapcsolása.



## Gombfunkciók a 8 Days Guide (8 napos műsorfüzet) módban

A távirányító gombjai	Funkció
PIROS	A műsorfüzet mód váltása.
ZÖLD	Belépés a Date setting (Dátumbeállítás) módba.
SÁRGA	Belépés a Timer Record/Remind (Időzített felvétel/Emlékeztető) beállítási módba
KÉK	Belépés a Timer Record/Remind (Időzített felvétel/Emlékeztető) listamódba
●	Váltás a kijelölt csatornára.
◀ vagy ▶	A NOW (MOST) vagy a NEXT Programme (KÖVETKEZŐ program) lehetőség kiválasztása
▲ vagy ▼	A közvetített program kiválasztása
PR	Görgetés fel/le
GUIDE/EXIT (MŰSOR/KILÉPÉS)	A műsorfüzet kikapcsolása.
TV/RADIO (TV/RÁDIÓ)	A TV vagy a RADIO (RÁDIÓ) program kiválasztása.
INFO ⓘ (i ADATOK)	A részletes információ ki- vagy bekapcsolása.



## Gombfunkciók a Date Change (Dátum módosítása) módban

A távirányító gombjai	Funkció
ZÖLD	A Date setting (Dátumbeállítás) mód kikapcsolása.
●	Váltás a kijelölt dátumra.
◀ vagy ▶	Dátum kiválasztása.
▼	A Date setting (Dátumbeállítás) mód kikapcsolása.
GUIDE/EXIT (MŰSOR/KILÉPÉS)	A műsorfüzet kikapcsolása.



# KÉPVEZÉRLÉS

## Gombfunkciók a kibővített leírás szövegmezőjében

A távirányító gombjai	Funkció
▲ vagy ▼	A szöveg görgetése fel/le.
SÁRGA	Belépés a Timer Record/Remind (Időzített felvétel/Emlékeztető) beállítási módba
INFO ⓘ (i ADATOK)	A részletes információ ki- vagy bekapcsolása.
GUIDE/EXIT (MŰSOR/KILÉPÉS)	A műsorfüzet kikapcsolása.



## Gombfunkciók a Record/Remind Setting (Felvétel/Emlékeztető beállítása) módban

- Ez a funkció csak akkor érhető el, ha pin8 felvételi jeleket használó felvevő készülék van a DTV-OUT terminálra csatlakoztatva SCART-kábel segítségével.

A távirányító gombjai	Funkció
SÁRGA	Váltás Guide (Műsorfüzet) vagy Timer list (Időzített események) módba.
●	Timer Record/Remind (Időzített felvétel/Emlékeztető) mentése.
◀ vagy ▶	A Type (Típus), a Service (Szolgáltatás), a Date (Dátum) vagy a Start/End time (Indítás/Befejezés időpontja) kiválasztása.
▲ vagy ▼	Funkció beállítása.

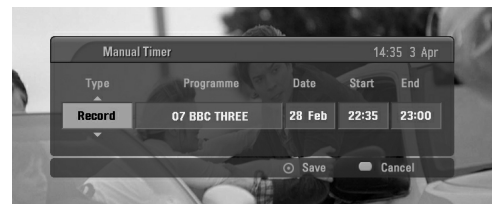

## Gombfunkciók Timer List (Időzített események) módban

A távirányító gombjai	Funkció
SÁRGA	Új Manual Timer (Kézi időzítő) beállítás hozzáadása
ZÖLD:	Belépés a Timer list (Időzített események) szerkesztési módjába.
PIROS	A kijelölt elem törlése.
KÉK	Váltás Guide (Műsorfüzet) módra.
▲ vagy ▼	Az időzített események listájának kiválasztása.





# A KÉP MÉRETÉNEK (KÉPARÁNYÁNAK) BEÁLLÍTÁSA

A képmegjelenítés többféle formátumú lehet; Látvány (kivéve 37/42LF7\*, 42LY99), **Teljes** (kivéve 42LY99), **Eredeti**, 4:3, 16:9, 14:9, nagyítás 1/2 és 1:1 pixel(vagy **Eredeti (csak 37/42LF7\*, 42LY99)**)).

Ha egy állókép hosszabb időn át jelenik meg a képernyőn, előfordulhat, hogy az állókép tartós nyomot hagy, és látható marad.

A teljes üzemmód alkalmanként kényelmetlennek bizonyulhat. Ilyenkor váltson át más üzemmódba.

A nagyítás mértékét a ▲ vagy a ▼ gombbal módosíthatja.

Ez a funkció a következő jelforrások esetén használható.

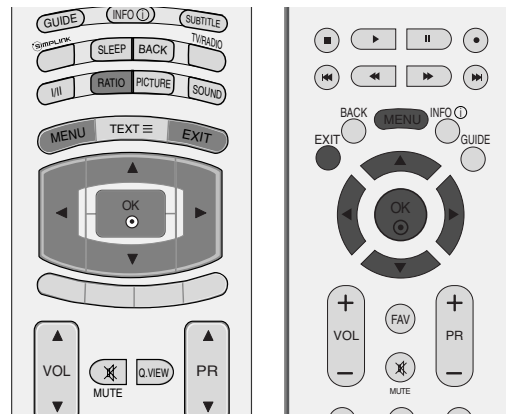

- 1 A kívánt képfarmátumot a **RATIO** (Arány) gomb többszöri megnyomásával választhatja ki.  
A képarányt a **KÉPERNYŐ** menüben is beállíthatja.

## • **Látvány** (kivéve 37/42LF7\*, 42LY99)

Ha TV-készüléke szélesvásznú jeleket fogad, ezzel a lehetőséggel a képet a képernyőt kitöltő méretűre növelheti, vízszintesen és nem lineárisan felnagyítva azt.



## • **Teljes** (kivéve 42LY99)

Ha TV-készüléke szélesvásznú jeleket fogad, ezzel a lehetőséggel a képet a képernyőt kitöltő méretűre növelheti, vízszintesen vagy függőlegesen arányosan felnagyítva azt. (Ez a funkció NTSC-jelforrás esetén nem használható.)

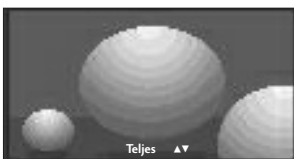

## • **Eredeti**

Ha TV-készüléke szélesvásznú jeleket fogad, automatikusan a megjelenítendő képfarmátumra vált.

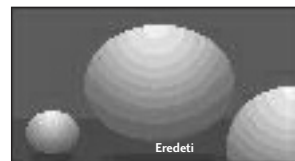

## • **4:3**

Ebben az esetben a képet az eredeti 4:3 oldalarányban láthatja, a bal és jobb oldalon pedig szürke csíkok jelennek meg.



# KÉPVEZÉRLÉS

## • 16:9

Ebben az esetben a kép vízszintesen arányosan nagyítva kitölti a képernyőt (4:3 formátumú DVD-filmek megtekintésekor hasznos).

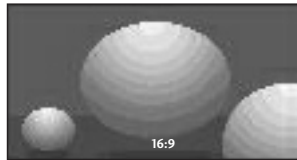

## • 14:9

14:9 arányú képformátum vagy hétköznapi tévéprogramok esetén 14:9 módban érheti el a legjobb képminőséget. A 14:9 arányú képernyő az eredeti méretben tekinthető meg, de a 4:3 arányú képernyőt a készülék fel/le és bal/jobboldali irányban nagyítja.

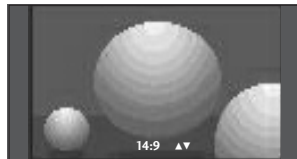

## • Nagyítás1

Ezzel a beállítással a képet változtatás nélkül, a teljes képernyő kitöltésével tekintheti meg. A kép felső és alsó része azonban nem látszik.



## • Nagyítás2

Ebben az üzemmódban a készülék módosítja a képet: vízszintes irányban nyújtja, függőlegesen pedig levágja. Ez az üzemmód megfelel a kép módosítása és a képernyő lefedése közötti középútnak.

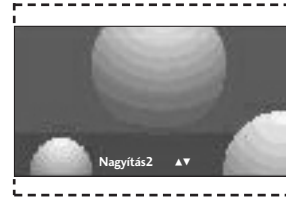

## • 1:1 Pixel(vagy **Eredeti** (csak 37/42LF7\*, 42LY99))

A következő beállítás a legjobb képminőséget nyújtja, az eredeti nagy felbontású kép romlása nélkül.

## ! MEGJEGYZÉS

- ▶ Csak a 4:3, a 16:9 (Széles) és a Zoom 1/2 beállítást választhatja Component (Kompozit) és HDMI üzemmódban.
- ▶ Csak a 4:3 és a 16:9 (Széles) képarány választható RGB üzemmódban.
- ▶ A HDMI (1080i 50Hz/60Hz, 1080p 24Hz/50Hz/60Hz) üzemmódban használható az 1:1 Pixel(vagy **Eredeti** (csak 37/42LF7\*, 42LY99)) képmegjelenítés.



# ELŐRE MEGADOTT KÉPBEÁLLÍTÁSOK

## Picture Mode (Képüzemmód) – alapbeállítások

**Dinamikus** Éles kép megjelenítéséhez ezt a beállítást válassza.

**Normál** A legáltalánosabb és legtermészetesebb képmegjelenítés.

**Lágy** Szolid kép megjelenítéséhez ezt a beállítást válassza.

**Felhasználói 1/2** A felhasználó által meghatározott beállítás használata.

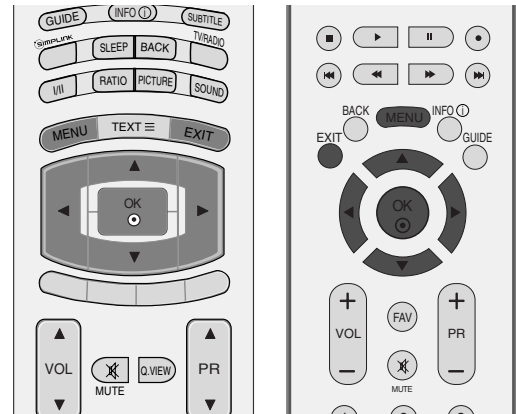

**1** Nyomja meg a **MENU** (MENÜ) gombot, majd a **▲** vagy a **▼** gomb segítségével válassza ki a **KEP** menüt.

**2** A **Képüzemmód** lehetőség kiválasztásához nyomja meg a **▶**, majd a **▲** vagy a **▼** gombot.

**3** A **Intelligens szem** (kivéve 50/60PF9\*), a **Dinamikus**, a **Normál**, a **Lágy**, a **Felhasználói 1** vagy a **Felhasználói 2** lehetőség kiválasztásához nyomja meg a **▶**, majd a **▲** vagy a **▼** gombot.

**4** A normál TV nézethez való visszatéréshez nyomja meg a **EXIT** gombot.

A **Képüzemmód** funkció a legmegfelelőbb képet állítja be a TV-készüléken. A műsor jellegétől függően válasszon a **Képüzemmód** menü előre beállított értékei közül.

Alapbeállítás szerint a **Intelligens szem** (kivéve 50/60PF9\*), a **Dinamikus**, a **Gyári**, a **Lágy** képet optimális képvisszaadásra programozták, és ezek nem módosíthatók.



**1**



**2 3**

# KÉPVEZÉRLÉS

## Automatikus színtónus-beállítás (Meleg/ Közepes/ Hideg)

Az értékek alaphelyzetbe (vissza az alapbeállításokra) állításához válassza a **Hideg** lehetőséget.

Válassza ki a háromféle automatikus színbeállítás egyikét. A Warm beállítással a piros és egyéb meleg színek megjelenését javíthatja, a Cool beállítás esetén pedig kevésbé intenzív színeket fog látni, több késsel

Ez a funkció **Felhasználói** (User) módban használható.

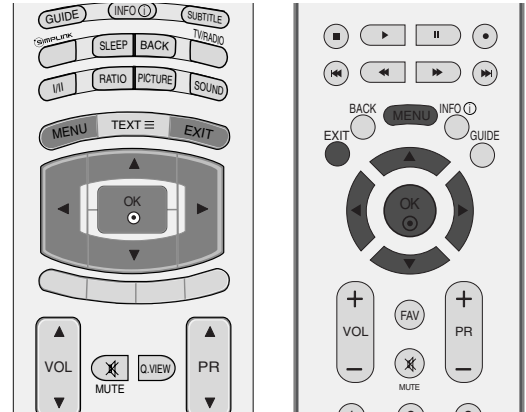

- 1 Nyomja meg a **MENU** (MENÜ) gombot, majd a ▲ vagy a ▼ gomb segítségével válassza ki a **KEP** menüt.
- 2 A **Színhőmérséklet** lehetőség kiválasztásához nyomja meg a ►, majd a ▲ vagy a ▼ gombot.
- 3 A **Hideg**, a **Közepes**, a **Meleg** vagy a **Felhasználói** lehetőség kiválasztásához nyomja meg a ►, majd a ▲ vagy a ▼ gombot.
- 4 A normál TV nézethez való visszatéréshez nyomja meg a **EXIT** gombot.



1



2 3

# KÉZI KÉPBEÁLLÍTÁS

## Picture Mode (Képüzemmód) – User (Egyéni) beállítás

- Kontraszt** A képen a világos és a sötét részek közötti eltérés mértékének módosítása.
- Fényerő** A fehér szín mennyiségének növelése vagy csökkentése a képen.
- Szín** Valamennyi szín intenzitásának szabályozása.
- Képélesség** A kép világos és sötét területei között lévő határvonalak élességének módosítása. Minél alacsonyabb a beállítás, annál lágyabb a kép.
- Árnyalat** A piros és a zöld színek szintje közötti egyensúly módosítása.

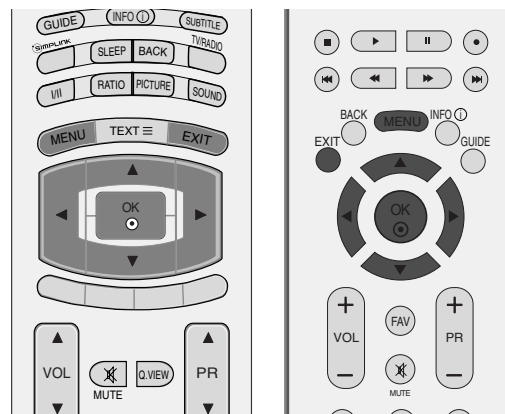

- 1 Nyomja meg a **MENU** (MENÜ) gombot, majd a **▲** vagy a **▼** gomb segítségével válassza ki a **KEP** menüt.
- 2 A **Képüzemmód** lehetőség kiválasztásához nyomja meg a **▶**, majd a **▲** vagy a **▼** gombot.
- 3 A **Felhasználói 1** vagy a **Felhasználói 2** lehetőség kiválasztásához nyomja meg a **▶**, majd a **▲** vagy a **▼** gombot.
- 4 A megfelelő képbeállítás (**Kontraszt**, **Fényerő**, **Szín**, **Képélesség**, **Árnyalat**) kiválasztásához nyomja meg a **▶**, majd a **▲** vagy a **▼** gombot.
- 5 A **◀** vagy a **▶** gomb megnyomásával elvégezheti a megfelelő beállításokat.
- 6 A normál TV nézethez való visszatéréshez nyomja meg a **EXIT** gombot.



1



2 3

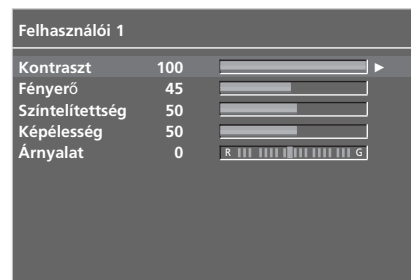

4 5

### ! MEGJEGYZÉS

- ▶ RGB-PC módban nem módosíthatja a színek, az élesség és a színárnyalat beállítását a kívánt szintre.

# KÉPVEZÉRLÉS

## Color Tone (Színtónus) – User (Egyéni) beállítás

Gyárilag beállított színárnyalat kiválasztása.

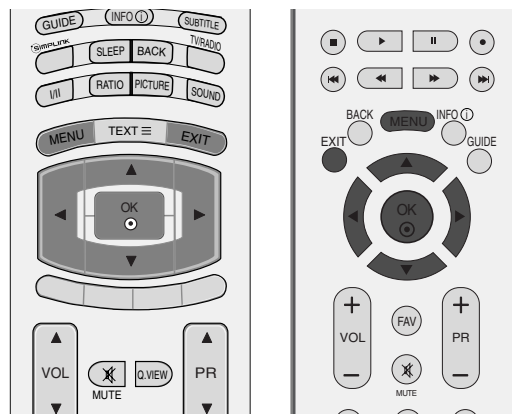

1 Nyomja meg a **MENU** (MENÜ) gombot, majd a ▲ vagy a ▼ gomb segítségével válassza ki a **KEP** menüt.

2 A **Színhőmérséklet** lehetőség kiválasztásához nyomja meg a ►, majd a ▲ vagy a ▼ gombot.

3 A **Felhasználói** lehetőség kiválasztásához nyomja meg a ►, majd a ▲ vagy a ▼ gombot.

4 Nyomja meg a ► gombot, majd a ▲ vagy a ▼ gombbal válassza ki a **Piros**, a **Zöld** vagy a **Kék** lehetőséget.

5 A ◀ vagy a ▶ gomb megnyomásával elvégezheti a megfelelő beállításokat.

6 A normál TV nézethez való visszatéréshez nyomja meg a **EXIT** gombot.



1



2 3

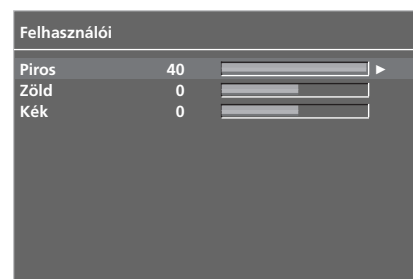

4 5

# XD -KÉPJAVÍTÁSI TECH- NOLÓGIA

Az XD az LG Electronic egyedi képjavító technológiája, mely speciális digitális jelfeldolgozási algoritmus segítségével jeleníti meg a valódi nagyfelbontású (HD) forrás képét.

Ez a funkció RGB/HDMI-PC módban nem áll rendelkezésre.

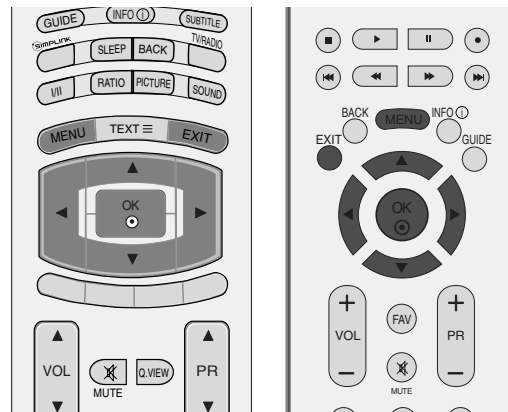

- 1 Nyomja meg a **MENU** (MENÜ) gombot, majd a ▲ vagy a ▼ gomb segítségével válassza ki a **KEP** menüt.
- 2 A **XD** lehetőség kiválasztásához nyomja meg a ►, majd a ▲ vagy a ▼ gombot.
- 3 Az **Auto** vagy a **Kézi** lehetőség kiválasztásához nyomja meg ►, majd ▲ vagy a ▼ gombot.
- 4 A normál TV nézethez való visszatéréshez nyomja meg a **EXIT** gombot.

## \* A Manual (Kézi) lehetőség kiválasztásakor

Ez a menü a **Képzésmód** menü **Felhasználói 1** vagy **Felhasználói 2** lehetőségének kiválasztása után lesz elérhető.

- 1 Az **XD Kontraszt**, az **XD Szín**, az **XD NR** és az **MPEG NR** lehetőséget a ►, majd a ▲ vagy a ▼ gomb megnyomásával választhatja ki.
- 2 A **Be** vagy **Ki** lehetőség kiválasztásához nyomja meg a ►, majd a ▲ vagy a ▼ gombot.
- 3 A normál TV nézethez való visszatéréshez nyomja meg a **EXIT** gombot.

- **XD Kontraszt** : A kontraszt automatikus módosítása a legmegfelelőbb értékre a tükröződés fényerejének megfelelő.
- **XD Szín** : A tükröződés színeinek automatikus módosítása a természetes színekhez leginkább hasonló színek megjelenítése érdekében.
- **XD NR** : A zaj kiküszöbölése olyan mértékben, hogy az eredeti kép ne romoljon.
- **MPEG NR** : A TV-nézés közben esetleg megjelenő képzaj csökkentése.

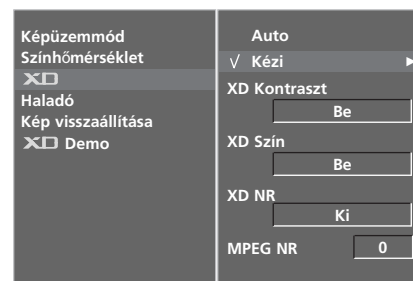

# KÉPVEZÉRLÉS

## XD Demo (XD-bemutató)

Az XD Demo üzemmód be- és kikapcsolt állapota közötti különbség megjelenítése.

Ez a funkció RGB[PC], HDMI[PC] módban nem áll rendelkezésre.

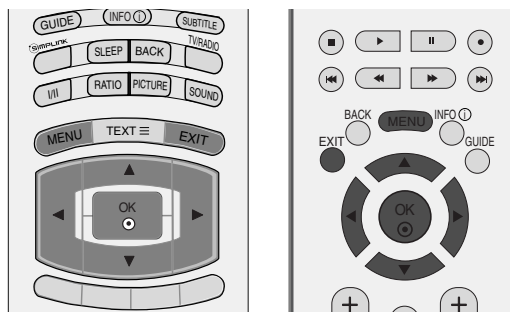

- 1 Nyomja meg a **MENU** (MENÜ) gombot, majd a ▲ vagy a ▼ gomb segítségével válassza ki a **KEP** menüt.
- 2 A **XD Demo** lehetőséget a ►, majd a ▲ vagy a ▼ gomb megnyomásával választhatja ki.
- 3 Nyomja meg a ► gombot az **XD Demo** funkció elindításához.
- 4 Az **XD Demo** üzemmód leállításához nyomja meg az **MENU** (MENÜ) vagy **EXIT** gombot.



## TRUMOTION DEMO (csak 42LY99)

A TruMotion Demo üzemmód be- és kikapcsolt állapota közötti különbség megjelenítése.

Ez a funkció RGB[PC], HDMI[PC] módban nem áll rendelkezésre.

- 1 Nyomja meg a **MENU** (MENÜ) gombot, majd a ▲ vagy a ▼ gomb segítségével válassza ki a **KEP** menüt.
- 2 A **TruMotion Demo** lehetőséget a ►, majd a ▲ vagy a ▼ gomb megnyomásával választhatja ki.
- 3 Nyomja meg a ► gombot az **TruMotion Demo** funkció elindításához.
- 4 Az **TruMotion Demo** üzemmód leállításához nyomja meg az **MENU** (MENÜ) vagy **EXIT** gombot.



\* csak 42LY99

### • XD Demo



### • TruMotion Demo

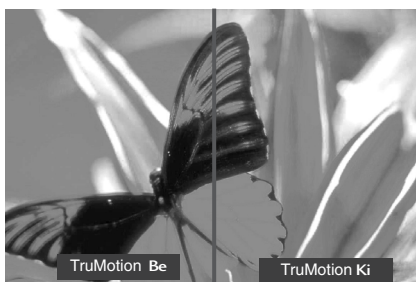

# ADVANCED (SPECIÁLIS) – MOZI

A TV beállítása a mozifilmek megtekintéséhez legmegfelelőbb képre

Ez a funkció csak TV, AV, S-Video és Component (Kompozit) 480i/576i, DTV módban használható.

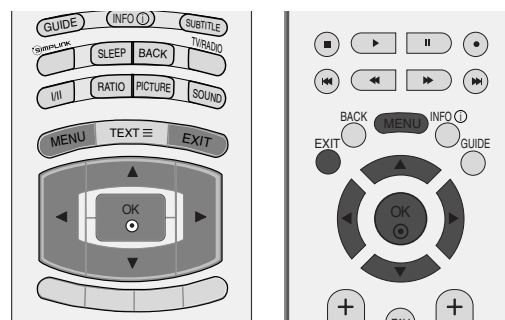

- 1 Nyomja meg a **MENU** (MENÜ) gombot, majd a ▲ vagy a ▼ gomb segítségével válassza ki a **KEP** menüt.
- 2 A **Haladó** lehetőség kiválasztásához nyomja meg a ►, majd a ▲ vagy a ▼ gombot.
- 3 A **Mozi** lehetőség kiválasztásához nyomja meg a ►, majd a ▲ vagy a ▼ gombot.
- 4 A ◀ vagy ► gomb segítségével választhatja ki az **Be** vagy **Ki**.
- 5 A normál TV nézethez való visszatéréshez nyomja meg a **EXIT** gombot.



# ADVANCED - TRUMOTION (csak 42LY99)

A legjobb képminőség kialakítását teszi lehetővé, a mozgások miatti elmosódottság és a vibrálás kiiktatásával gyorsan mozgó képek vagy filmek megjelenítésekor.

Ez a funkció nem használható RGB-PC, HDMI-PC üzemmódban.

- 1 Nyomja meg a **MENU** (MENÜ) gombot, majd a ▲ vagy a ▼ gomb segítségével válassza ki a **KEP** menüt.
- 2 A **Haladó** lehetőség kiválasztásához nyomja meg a ►, majd a ▲ vagy a ▼ gombot.
- 3 A **TruMotion** lehetőség kiválasztásához nyomja meg a ►, majd a ▲ vagy a ▼ gombot.
- 4 A ◀ vagy ► gomb segítségével választhatja ki az **Ki**, **Alacsony** vagy a **Magas**.
  - Low (Alacsony)  
A film vibrálásának mértékét alacsonyra állítja.
  - High (Magas)  
A film vibrálásának mértékét magasra állítja.

\* Amennyiben a képek megjelenítése során hibát tapasztal, állítsa a TruMotion beállítást Low (Alacsony) vagy Off (Ki) értékre.

- 5 A normál TV nézethez való visszatéréshez nyomja meg a **EXIT** gombot.

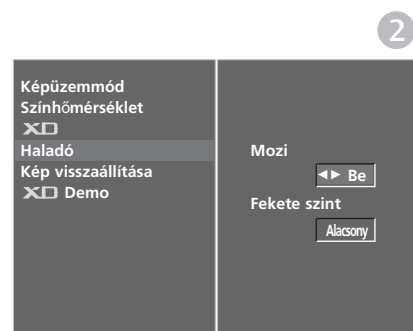
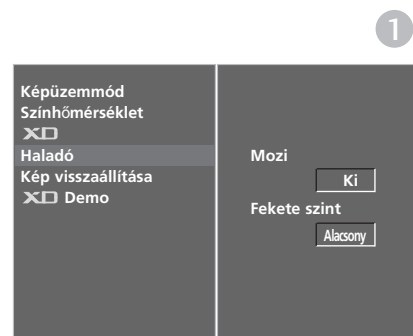

\* csak 42LY99

# KÉPVEZÉRLÉS

## ADVANCED (SPECIÁLIS) – BLACK LEVEL (FEKETESZINT)

Ez a funkció a készüléken beállítja a mozifilmek nézéséhez legmegfelelőbb képet. A funkció a kontraszt és a fényerő értékét a kép feketeszintjének megfelelően módosítja.

Ez a funkció a következő üzemmódokban használható: AV (NTSC-M), S-Video (NTSC-M) és HDMI.

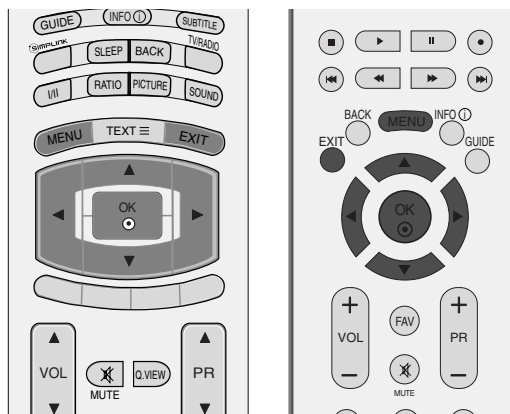

1 Nyomja meg a **MENU** (MENÜ) gombot, majd a ▲ vagy a ▼ gomb segítségével válassza ki a **KEP** menüt.

2 A **Haladó** lehetőség kiválasztásához nyomja meg a ►, majd a ▲ vagy a ▼ gombot.

3 A **Fekete Szint** lehetőség kiválasztásához nyomja meg a ►, majd a ▲ vagy a ▼ gombot.

4 A ◀ vagy ▶ gomb segítségével választhatja ki az **Alacsony** vagy a **Magas**.

■ **Alacsony** : A képernyő tükröződése világosabb lesz.

■ **Magas** : A képernyő tükröződése sötétebb lesz.

5 A normál TV nézethez való visszatéréshez nyomja meg a **EXIT** gombot.



1

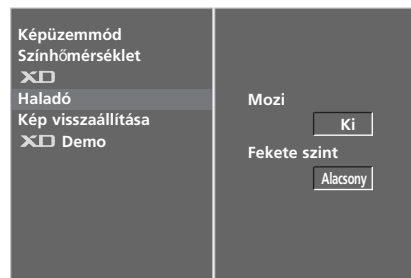

2

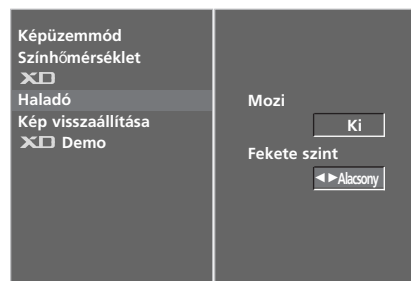

3 4



# KÉP ALAPHELYZETBE ÁLLÍTÁSA

Visszaállítja a **Képüzemmód**, a **Színhőmérséklet**, az **XD** és az **Haladó**, a **Képarány** beállításokat a gyári alapértelmezett értékekre.

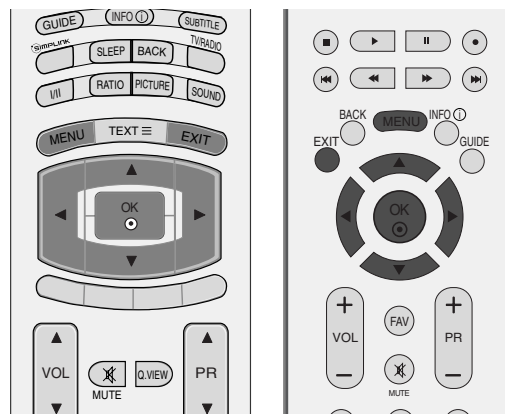

**1** Nyomja meg a **MENU** (MENÜ) gombot, majd a **▲** vagy a **▼** gomb segítségével válassza ki a **KÉP** menüt.

**2** A **Kép visszaállítása** lehetőség kiválasztásához nyomja meg a **▶**, majd a **▲** vagy a **▼** gombot.

**3** Nyomja meg a **▶** gombot.



# KÉPVEZÉRLÉS

## Képerny kímél

A számítógépes vagy videojátékból származó, hosszabb időn át megjelenített állókép szellemképet okozhat, amely a kép változása után is látható marad a képernyőn. Kerülje az állóképek hosszabb időn keresztül megjelenítését a készülék képernyőjén.

Ez a funkció a LCD típusok esetén nem áll rendelkezésre.

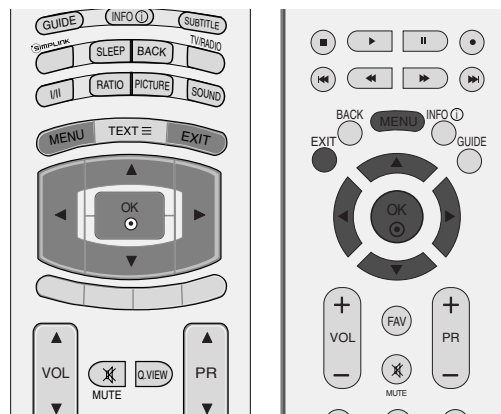

### Fehértörlés

A fehértörlés eltünteti a képernyőről a tartósan megjelenített képeket.

Megjegyzés: Szélsőséges esetekben előfordulhat, hogy a túlzottan hosszú időn át megjelenített állóképet nem lehet teljes mértékben törölni a fehértörlés segítségével.

### Képmozgatás

A képmozgatás segíthet a szellemképek megelőzésében. Ennek ellenére a legjobb, ha nem jelenít meg semmilyen állóképet túl hosszú időn át a képernyőn. A képernyőn az állandó kép elkerülése érdekében a képernyő tartalma 2 percenként elmozdul.

### Színinvertálás

Ez a funkció a képernyő színeit inverz színekre változtatja. A színek 30 percenként automatikusan változnak az inverz színűkre.



1

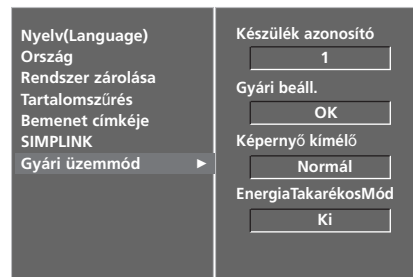

2



3 4

- 1 Nyomja meg a **MENU** (MENÜ) gombot, majd a ▲ vagy a ▼ gomb segítségével válassza ki a **OPCIÓ** menüt.
- 2 Az **Gyári üzemmód** lehetőséget a ►, majd a ▲ vagy a ▼ gomb megnyomásával választhatja ki.
- 3 Az **Képernyő kímélő** lehetőséget a ►, majd a ▲ vagy a ▼ gomb megnyomásával választhatja ki.
- 4 PA **Normál**, a **Fehértörlés**, az **Képmozgatás** vagy az **Színinvertálás** lehetőség kiválasztásához nyomja meg a ◀ vagy ▶ gombot.  
Ha nincs szüksége erre a funkcióra, a **Normál** beállítást válassza.
- 5 A normál TV nézethez való visszatéréshez nyomja meg a **EXIT** gombot.

# LOW-POWER (ENERGIATAKARÉKOS) KÉPÜZEMMÓD

Ez a funkció a készülék energiafogyasztását csökkenti.

Ez a funkció a LCD típusok esetén nem áll rendelkezésre.

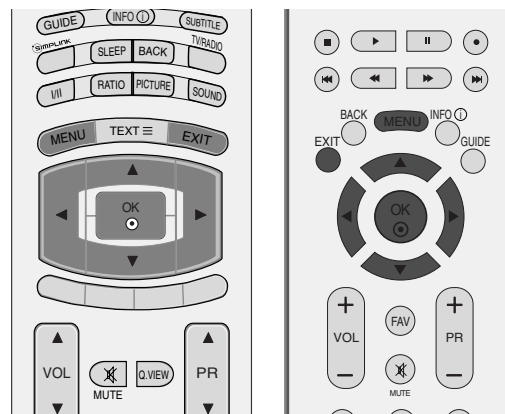

- 1 Nyomja meg a **MENU (MENÜ)** gombot, majd a **▲** vagy a **▼** gomb segítségével válassza ki a **OPCIÓ** menüt.
- 2 Az **Gyári üzemmód** lehetőséget a **▶**, majd a **▲** vagy a **▼** gomb megnyomásával választhatja ki.
- 3 Az **EnergiaTakarékosMód** lehetőséget a **▶**, majd a **▲** vagy a **▼** gomb megnyomásával választhatja ki.
- 4 A **◀** vagy **▶** gomb segítségével választhatja ki az **Be** vagy **Ki**.
- 5 A normál TV nézethez való visszatéréshez nyomja meg a **EXIT** gombot.



1

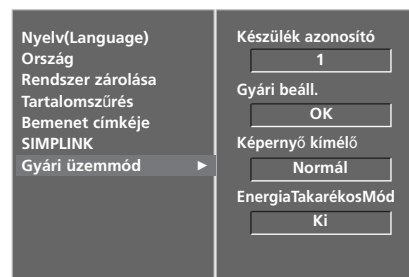

2

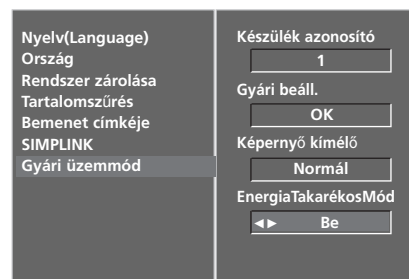

3 4

# HANG ÉS NYELV BEÁLLÍTÁSA

## AUTO VOLUME (AUTOMATIKUS HANGERŐ) BEÁLLÍTÁSA

Az AUTO VOLUME (Automatikus hangerő) funkció automatikusan megtartja ugyanazt a hangerőszintet akkor is, ha programot vált.

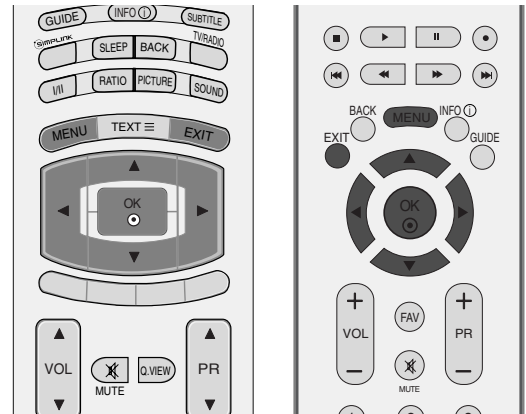

- 1 Nyomja meg a **MENU** gombot, majd a **▲** vagy a **▼** gomb segítségével válassza ki a **AUDIO** menüt.
- 2 Az **Auto. hangerő** lehetőség kiválasztásához nyomja meg a **▶**, majd a **▲** vagy a **▼** gombot.
- 3 A **Be** vagy **Ki** lehetőség kiválasztásához nyomja meg a **▶**, majd a **▲** vagy a **▼** gombot.
- 4 A normál TV nézethez való visszatéréshez nyomja meg a **EXIT** gombot.



1

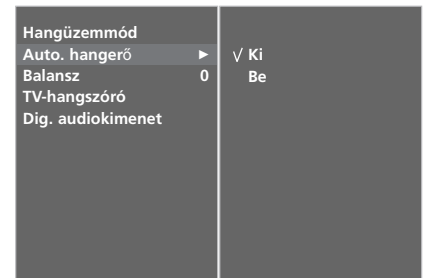

2 3

# HANG-ALAPBEÁLLÍTÁSOK – SOUND MODE (HANGÜZEMMÓD)

Kiválaszthatja a megfelelő hangbeállítást: Surround MAX, Normál, Zene, Mozi vagy Sport, és beállíthatja a hangszínszabályozó frekvenciáját is.

A Sound Mode (Hangüzemmód) segítségével külön beállítá-  
sok nélkül is a legjobb hangminőséget kapja, mert a TV-  
készülék a program tartalma alapján végzi el a hangbeállítást.

Alapbeállítás szerint a Surround MAX (Térhangzás), a Normál, a  
Zene, a Mozi és a Sport hangot optimális hangvisszaadásra pro-  
gramozták, és ezek nem módosíthatók.

**Surround MAX** A valóság-hő hangzáshoz válassza ezt a beállítást.

**Normál** A legkimagaslóbb és legtermészetesebb hangzás.

**Zene** Zenehallgatás közben válassza ezt a beállítást az erede-  
ti hangzás érdekében.

**Mozi** A kifinomult hangzás érdekében válassza ezt a beál-  
lítást.

**Sport** Sportesemények közvetítéséhez válassza ezt a beál-  
lítást.

**Felhasználói** A felhasználó által meghatározott hangbeállítá-  
sok használata.

1 Nyomja meg a **MENU** gombot, majd a ▲ vagy a ▼  
gomb segítségével válassza ki a **AUDIO** menüt.

2 Az **Hangüzemmód** lehetőség kiválasztásához nyom-  
ja meg a ►, majd a ▲ vagy a ▼ gombot.

3 A **Surround MAX**, a **Normál**, a **Zene**, a **Mozi**, a  
**Sport**, vagy a **Felhasználói** lehetőség  
kiválasztásához nyomja meg a ►, majd a ▲ vagy a ▼  
gombot.

4 A normál TV nézethez való visszatéréshez nyomja  
meg a **EXIT** gombot.

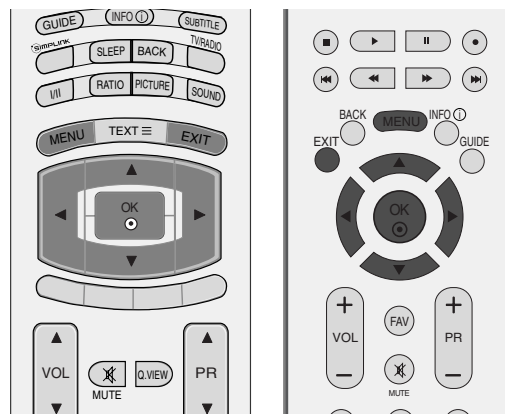

1

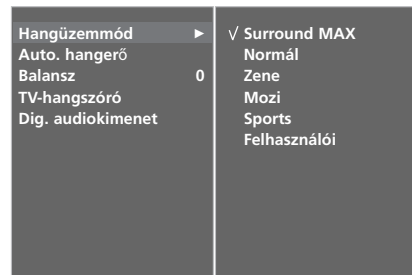

2 3

# HANG ÉS NYELV BEÁLLÍTÁSA

## HANGBEÁLLÍTÁSOK MÓDOSÍTÁSA – USER (EGYÉNI) BEÁLLÍTÁS

A hangszínszabályozó beállítása.

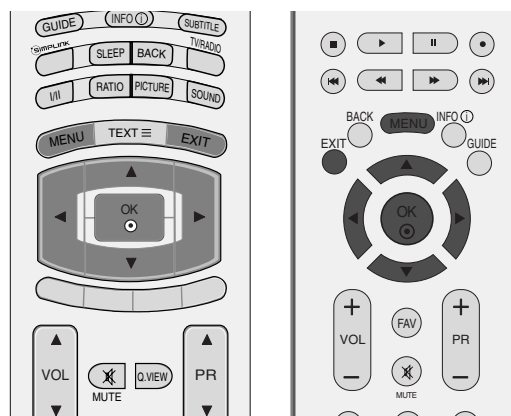

1 Nyomja meg a **MENU** gombot, majd a ▲ vagy a ▼ gomb segítségével válassza ki a **AUDIO** menüt.

2 Az **Hangüzemmód** lehetőség kiválasztásához nyomja meg a ►, majd a ▲ vagy a ▼ gombot.

3 A **Felhasználói** lehetőség kiválasztásához nyomja meg a ►, majd a ▲ vagy a ▼ gombot.

4 Nyomja meg a ► gombot.

5 Válassza ki a hangsávot a ◀ vagy a ▶ gomb megnyomásával.  
Állítsa be a megfelelő hangszintet a ▲ vagy a ▼ gomb segítségével.

6 A normál TV nézethez való visszatéréshez nyomja meg a **EXIT** gombot.



1

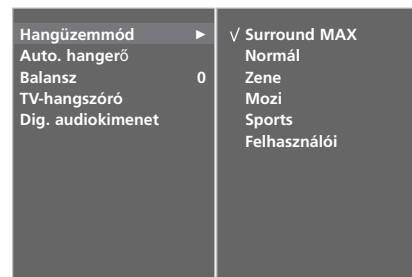

2 3

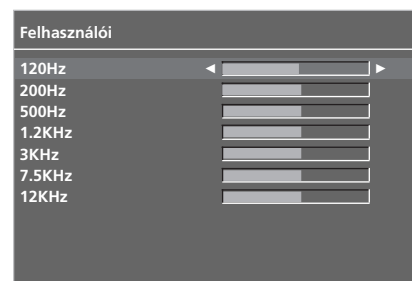

4 5

# BALANSZ BEÁLLÍTÁSA

Igény szerint beállíthatja a hangszórók hangjának térbeli egyensúlyát (balansz).

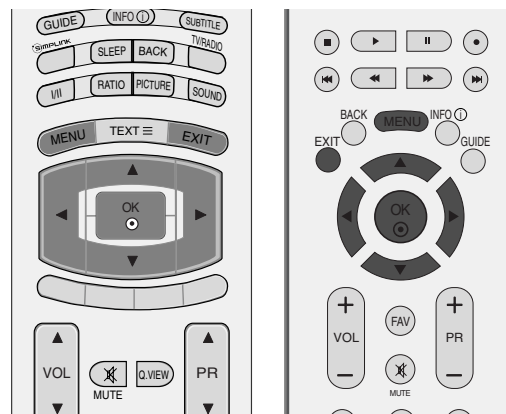

- 1 Nyomja meg a **MENU** gombot, majd a ▲ vagy a ▼ gomb segítségével válassza ki a **AUDIO** menüt.
- 2 Az **Balansz** lehetőség kiválasztásához nyomja meg a ►, majd a ▲ vagy a ▼ gombot.
- 3 Nyomja meg a ► gombot majd a ◀ vagy a ▶ gombbal állítsa be a kiválasztott képjellemzőt.
- 4 A normál TV nézethez való visszatéréshez nyomja meg a **EXIT** gombot.



1

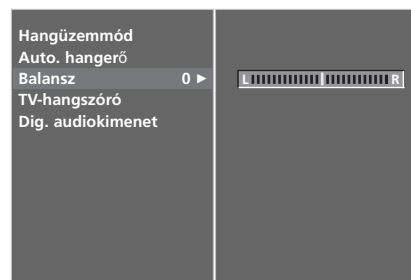

2 3

# HANG ÉS NYELV BEÁLLÍTÁSA

## TV SPEAKERS (TV-HANGSZÓRÓK) BE/KIKAPCSOLÁSA

Lehetősége van a belső hangszóró beállítására is.

Az **AV1, AV2, AV3, COMPONENT, RGB** és HDMI - DVI (HDMI1) kábel használatakor a TV hangerősítője akkor is használható, ha videojel nincs.

Ha egy külső hifi-berendezést szeretne használni, kapcsolja ki a készülék belső hangszóróit.

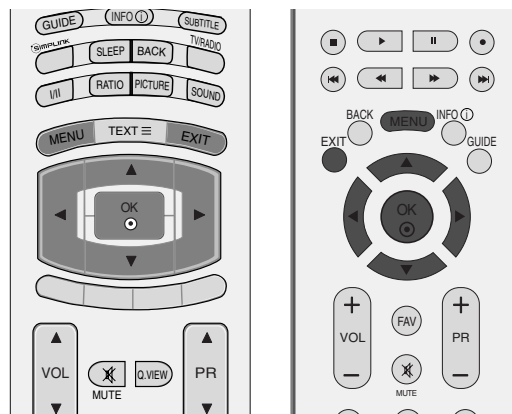

**1** Nyomja meg a **MENU** gombot, majd a **▲** vagy a **▼** gomb segítségével válassza ki a **AUDIO** menüt.

**2** Az **TV-hangszóró** lehetőség kiválasztásához nyomja meg a **▶**, majd a **▲** vagy a **▼** gombot.

**3** A **Be** vagy **Ki** lehetőség kiválasztásához nyomja meg a **▶**, majd a **▲** vagy a **▼** gombot.

**4** A normál TV nézethez való visszatéréshez nyomja meg a **EXIT** gombot.



**1**



**2 3**



# A DIGITÁLIS AUDIOKIMENET KIVÁLASZTÁSA

Ez a funkció lehetővé teszi a kívánt Digital Audio Output (Digitális audiokimenet) kiválasztását.

A készülék képes Dolby Digital kimenet biztosítására olyan csatornán, amely kizárólag Dolby Digital hangot közvetít.

Ha Dolby Digital formátum alkalmazása esetén a Dolby Digital lehetőséget választja a Digital audio out (Digitális audiokimenet) menüben, a készülék SPDIF kimenetén Dolby Digital formátumban jelennek meg a jelek.

Még a Dolby Digital kiválasztása esetén is PCM formátumú jelek érkeznek az SPDIF kimenetre, ha a Dolby Digital formátum nem alkalmazható.

Ha Dolby Digital Audio jeleket közvetítő csatorna esetében a Dolby Digital és az Audio language (Hang nyelve) beállítás is meg van adva, a készülék csak a Dolby Digital hangot játssza le.

Ez a funkció ATV üzemmódban nem jelenik meg.



A Dolby Laboratories engedélye alapján gyártva. A „Dolby” és a dupla D szimbólum a Dolby Laboratories védjegye.

- 1 Nyomja meg a **MENU** gombot, majd a **▲** vagy a **▼** gomb segítségével válassza ki a **AUDIO** menüt.
- 2 Az **Dig. audiokimenet** lehetőség kiválasztásához nyomja meg a **▶**, majd a **▲** vagy a **▼** gombot.
- 3 Nyomja meg a **▶** gombot, majd a **▲** vagy a **▼** gomb segítségével válassza ki a **Dolby Digital** vagy a **PCM** lehetőséget.
- 4 A normál TV nézethez való visszatéréshez nyomja meg a **EXIT** gombot.

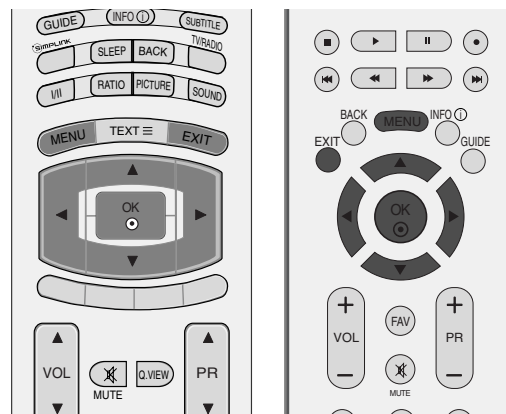

1



2 3

# HANG ÉS NYELV BEÁLLÍTÁSA

I/II

## Sztereoó/kettős vétel (Csak analóg módban)

Ha kiválaszt egy programot, az állomáshoz tartozó hangadatok megjelennek a programszám és az állomásnév eltűnése után.

Közvetítés	A képernyőn megjelenő üzenet
Monó	<b>MONO</b>
Sztereoó	<b>STEREO</b>
Kettős	<b>DUAL I</b>

### ■ Monohang kiválasztása

Sztereoóvétél esetén, ha a sztereoójel gyenge, az I/II gomb kétszeri megnyomásával átválthat monó üzemmódra. Monóvétél esetén javul a hangmélység. Ha vissza szeretne váltani sztereoó üzemmódba, ismét nyomja meg kétszer az I/II gombot.

### ■ Nyelvválasztás kettős nyelvi közvetítés során

Ha a készülék két nyelven fogja a programot, az I/II gomb kétszeri megnyomásával átválthat **DUAL I** (KETTŐS I), **DUAL II** (KETTŐS II) vagy **DUAL I+II** (KETTŐS I+II) módra.

**DUAL I**      funkció az elsődleges közvetítési nyelvet kapcsolja be.

**DUAL II**     funkció a másodlagos közvetítési nyelvet kapcsolja be.

**DUAL I+II**    módban a két hangszóró különböző nyelveken szól.

## NICAM-vétel (Csak analóg módban)

Ha készüléke NICAM vételre alkalmas vevőkészülékkel van felszerelve, kiváló minőségű NICAM (Near Instantaneous Companding Audio Multiplex) digitális hangot tud fogadni.

Az **I/II** gomb ismételt megnyomásával kiválaszthatja a vett adás típusának megfelelő hangkimenetet az alábbiakban leírtak szerint.

- 
- 1** NICAM monó vétel esetén kiválaszthatja a **NICAM MONO** vagy az FM MONO lehetőséget.
  - 2** NICAM sztereó vétel esetén választhatja a **NICAM STEREO** vagy az FM MONO lehetőséget. Ha a sztereójel gyenge, váltson át FM MONÓ módra.
  - 3** NICAM kettős vétel esetén kiválaszthatja a **NICAM DUAL I** (NICAM KETTŐS I), a **NICAM DUAL II** (NICAM KETTŐS II), a **NICAM DUAL I+II** (NICAM KETTŐS I+II) vagy a MONO lehetőséget.
- 

## A hangszóró hangkimenetének kiválasztása

A **AV**, **S-Video**, **Component**, **RGB** vagy **HDMI** módban megadhatja a bal és jobb hangszóró hangkimenetét.

A **I/II** gomb többszöri megnyomásával válassza ki a hangkimenetet.

**L+R:** A bal hangbemenet jele a bal oldali hangszórón, a jobb hangbemenet a jobb oldali hangszórón szólal meg.

**L+L:** A bal hangbemenet jele a szólal meg mindkét hangszórón.

**R+R:** A jobb hangbemenet jele a szólal meg mindkét hangszórón.

# HANG ÉS NYELV BEÁLLÍTÁSA

## Nyelv-/országválasztás a képernyőn megjelenő menüben

Az üzembe helyezési útmutató menü a TV első bekapcsolásakor jelenik meg a képernyőn.

- 1 Nyomja meg a ▲ vagy a ▼ vagy a ◀ vagy a ▶ gombot, majd a megfelelő nyelv kiválasztásához nyomja meg az **OK** gombot.
- 2 Nyomja meg a ▲ vagy a ▼ gombot, majd az ország kiválasztásához nyomja meg az **OK** gombot.

\* Ha módosítani szeretné a kiválasztott országot vagy nyelvet.

- 1 Nyomja meg a **MENU** gombot, majd a ▲ vagy a ▼ gomb segítségével válassza ki a **OPCIÓ** menüt.
- 2 A **Nyelv(language)** lehetőséget a ▶, majd a ▲ vagy a ▼ gomb megnyomásával választhatja ki. A menüpontokat a kívánt nyelven jelenítheti meg a képernyőn. A **Ország** lehetőséget a ▶, majd a ▲ vagy a ▼ gomb megnyomásával választhatja ki.
- 3 Nyomja meg a ▶ gombot, majd a megfelelő nyelv és ország kiválasztásához használja a ◀ vagy a ▶ gombot.
- 4 Nyomja meg a **OK** gombot.
- 5 A normál TV nézethez való visszatéréshez nyomja meg a **EXIT** gombot.

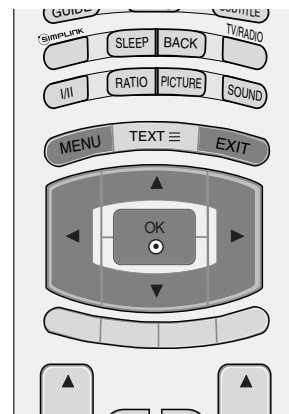

### ! MEGJEGYZÉS

- ▶ Ha az üzembe helyezéskor a **Üzembe helyezés**-ből nem az **EXIT** gomb megnyomásával lép ki, vagy nem várja meg az OSD (képernyőmenü) automatikus leidőzítését, akkor az a készülék újbóli bekapcsolásakor ismét megjelenik.
- ▶ Ha az országválasztás nem megfelelő, akkor előfordulhat, hogy a teletext nem megfelelően jelenik meg a képernyőn és a teletext kezelésével is problémák adódhatnak.
- ▶ Az országban használt műsorszórási körülményektől függően a CI (Common Interface – Általános illesztőfelület) funkció elképzelhető, hogy nem működik.
- ▶ A helyi TV-műsorterjesztési viszonyoktól függően előfordulhat, hogy a DTV-mód vezérlőgombjai nem használhatók.

# NYELV KIVÁLASZTÁSA (CSAK DIGITÁLIS ÜZEMMÓDBAN)

Az **Audio** (Hang) funkció lehetővé teszi a hang kívánt nyelvének kiválasztását. Ha az adó a kijelölt nyelven nem sugároz hangot, akkor a hang az eredeti nyelven hallható.

Használja a **Subtitle** (Feliratozás) funkciót, ha legalább 2 közvetített feliratozási nyelv érhető el. Ha az adó a kijelölt nyelven nem sugároz feliratot, akkor a felirat az eredeti nyelven olvasható.

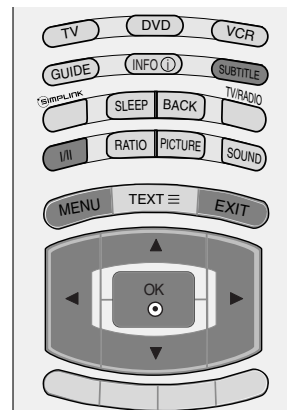

- 1 Nyomja meg a **MENU** gombot, majd a **▲** vagy a **▼** gomb segítségével válassza ki a **OPCIÓ** menüt.
- 2 Az **Nyelv(Language)** lehetőség kiválasztásához nyomja meg a **▶**, majd a **▲** vagy a **▼** gombot.
- 3 Nyomja meg a **▶** gombot, majd a **▲** vagy a **▼** gomb segítségével válassza ki az **Audio**, a **Felirat** vagy a **Felirat hallássérülteknek** lehetőséget.
- 4 Nyomja meg **▶** gombot, majd a **◀** vagy a **▶** gombbal válassza ki a kívánt nyelvet.
- 5 A normál TV nézethez való visszatéréshez nyomja meg a **EXIT** gombot.

## ! MEGJEGYZÉS

### < Hang nyelvének kijelölése >

- ▶ Ha legalább 2 nyelven közvetítenek hangot, a távirányító I/II gombjával is kiválaszthatja a hang nyelvét.
- ▶ A **▲** vagy a **▼** gomb segítségével válassza ki a hang nyelvét.
- ▶ Nyomja meg a **◀** vagy a **▶** gombot az L+R, az L+L vagy az R+R lehetőség kiválasztásához.

### < Felirat nyelvének kijelölése >

- ▶ Ha az adó két vagy több nyelven sugároz feliratot, akkor a felirat nyelvét a távvezérlő SUBTITLE gombjával lehet kiválasztani.
- ▶ A **▲** vagy **▼** gombbal jelöljön ki egy feliratnyelvet.

- A hang-/feliratnyelveket egyszerűbben, 1-3 karakteres rövidítéssel is meg lehet jeleníteni, ezeket az adó sugározza.
- Ha kiegészítő hanglehetőséget választ (hang "csökkent látásúak/hallásúak" számára), akkor előfordulhat, hogy a teljes hanganyag csak rövidítve hallható.

### Hangbeállítási lehetőségek

Megjelenítés	Állapot
N.A	Nem érhető el
MPEG	MPEG hang
Dolby Digital	Dolby Digital hang
CS	Hang "csökkent látásúak" számára
ABC	Hang "csökkent hallásúak számára"

### Feliratnyelv-beállítási lehetőségek

Megjelenítés	Állapot
N.A	Nem érhető el
TEXT	Teletext felirat
ABC	Felirat "csökkent hallásúak" számára

# IDŐ BEÁLLÍTÁSA

## Óra beállítása

A készülék a digitális jel fogadásakor automatikusan beállítja az órát. (Az órát kézzel is beállíthatja, ha a nem áll rendelkezésre DTV-jel.)

Az időzítési funkció be-/kikapcsolása előtt pontosan be kell állítania az időt.

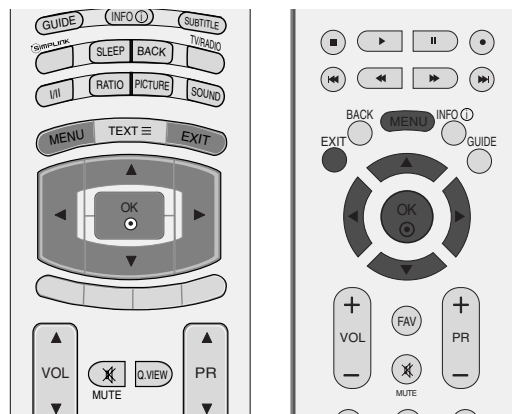

- 1 Nyomja meg a **MENU** gombot, majd a ▲ vagy a ▼ gombot a **AKTUÁLIS IDŐ** menü kiválasztásához.
- 2 A **Óra** lehetőség kiválasztásához nyomja meg a ►, majd a ▲ vagy a ▼ gombot.
- 3 Az Év (Year), a Dátum (Date) vagy az Idő (Time) beállítás kijelöléséhez nyomja meg a ► gombot, majd a ◀ vagy a ► gombot.

Kijelölés után a ▲ vagy a ▼ gombbal állíthatja be az évet, a dátumot és az időt.

- 4 A normál TV nézethez való visszatéréshez nyomja meg a **EXIT** gombot.

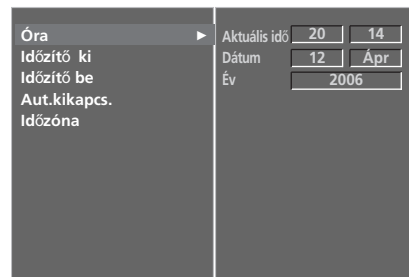
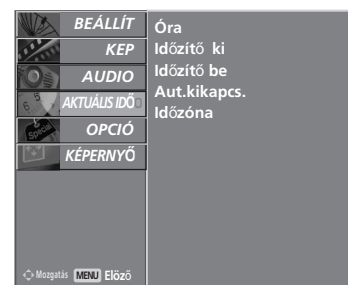

# AUTOMATIKUS BE- ÉS KIKAPCSOLÁSI IDŐZÍTŐ BEÁLLÍTÁSA

A kikapcsolás-időzítő automatikusan készenléti üzemmódba állítja a készüléket az előre megadott időpontban.

A készülék két órával az automatikus bekapcsolás után automatikusan visszavált készenléti üzemmódba, ha ezalatt nem nyomja meg egyik gombot sem.

Ha beállítja a bekapcsolási vagy a kikapcsolási időt, ezek a funkciók naponta, a megadott időben működésbe lépnek.

A kikapcsolás időzítése felülbírálja a bekapcsolás időzítését, ha azokat ugyanarra az időpontra állítja be.

Ahhoz, hogy a bekapcsolás időzítése mzködjön, a készüléknek készenléti üzemmódban kell lennie.

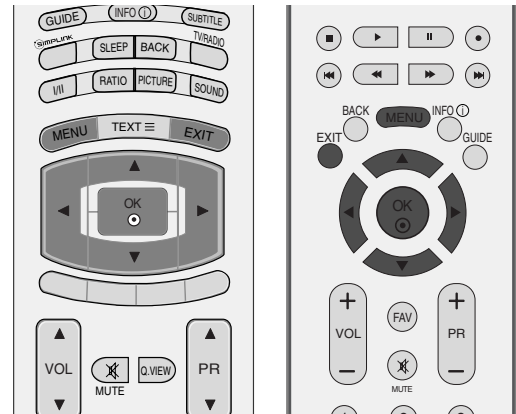

**1** Nyomja meg a **MENU** gombot, majd a **▲** vagy a **▼** gombot a **AKTUÁLIS IDŐ** menü kiválasztásához.

**2** Az **Időzítő ki** vagy az **Időzítő be** lehetőség kiválasztásához nyomja meg a **▶**, majd a **▲** vagy a **▼** gombot.

**3** A **Be** lehetőséget a **▶**, majd a **▲** vagy a **▼** gomb megnyomásával választhatja ki.

- Ha törölni szeretné az automatikus be- és kikapcsolást, nyomja meg a **▲** vagy a **▼** gombot az **Ki** lehetőség kiválasztásához.

**4** A **▶**, majd a **▲** vagy a **▼** gomb megnyomásával beállíthatja az órákat.

**5** A **▶**, majd a **▲** vagy a **▼** gomb megnyomásával beállíthatja a perceket.

**6** Csak a bekapcsolási funkció esetén:

- **Program:** Nyomja meg a **▶** gombot, majd a **▲** vagy a **▼** gomb segítségével válassza ki a TV, a DTV vagy a Radio (Rádió) lehetőséget a Mode (Üzemmód) menüben. Ezt követően nyomja meg a **▶** gombot, majd a **▲** vagy a **▼** gomb segítségével válassza ki a programot.

- **Hangerő:** A bekapcsoláskor érvénybe lépő hang-erő beállításához nyomja meg a **▶**, majd a **▲** vagy a **▼** gombot.

**7** A normál TV nézethez való visszatéréshez nyomja meg a **EXIT** gombot.

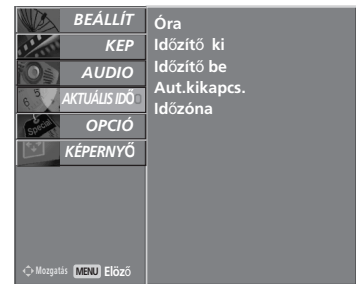

**1**

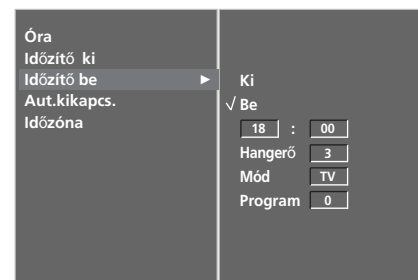

**2 3 4 5 6**

# IDŐ BEÁLLÍTÁSA

## AUTOMATIKUS KIKAPCSOLÁS BEÁLLÍTÁSA

Ha bekapcsolta az automatikus alvó üzemmódot és nincs bemeneti jel, akkor 10 perc eltelte után a TV automatikusan kikapcsol.

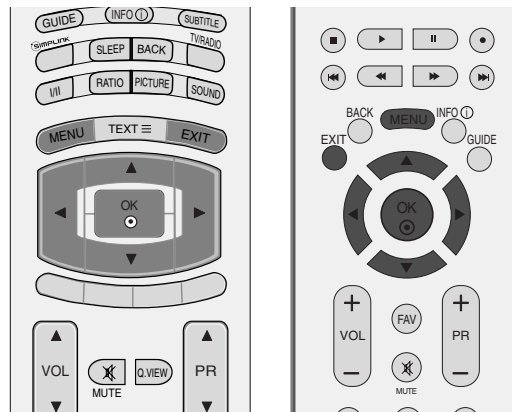

1 Nyomja meg a **MENU** gombot, majd a ▲ vagy a ▼ gombot a **AKTUÁLIS IDŐ** menü kiválasztásához.

2 Az **Aut.kikapcs.** lehetőség kiválasztásához nyomja meg a ►, majd a ▲ vagy a ▼ gombot.

3 A **Be** vagy **Ki** lehetőség kiválasztásához nyomja meg a ►, vagy a ▲ vagy a ▼ gombot.

4 A normál TV nézethez való visszatéréshez nyomja meg a **EXIT** gombot.

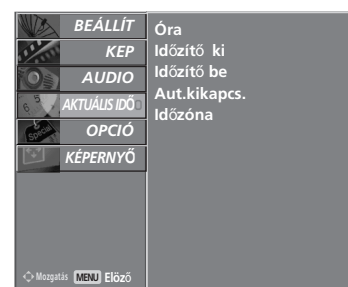

1

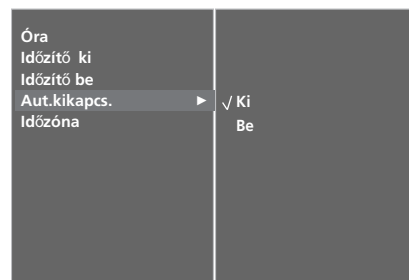

2 3



## IDŐZÓNA BEÁLLÍTÁSA

Ha időzónát kijelölő várost választ, a TV az időt a sugárzott jelekkel megkapott időzóna és GMT (Greenwich-i középidej) adat alapján megállapított időeltolódás alapján számítja ki, amikor az idő beállítása egy digitális jel segítségével megtörténik.

- 1 Nyomja meg a **MENU** gombot, majd a **▲** vagy a **▼** gombot a **AKTUÁLIS IDŐ** menü kiválasztásához.
- 2 Az **Időzóna**. lehetőség kiválasztásához nyomja meg a **▶**, majd a **▲** vagy a **▼** gombot.
- 3 Nyomja meg a **▶** gombot, majd a **◀** vagy a **▶** gomb segítségével válassza ki az tévészés helyének időzónáját.
- 4 A normál TV nézethez való visszatéréshez nyomja meg a **EXIT** gombot.

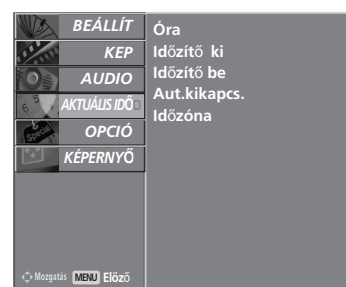
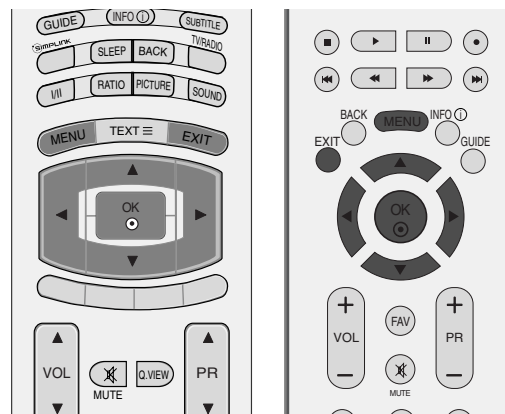

1

## ALVÓ ÜZEMMÓD IDŐZÍTŐJÉNEK BEÁLLÍTÁSA

Mielőtt elalszik, nem kell azzal törődnie, hogy kikapcsolja a készüléket. Az alvó üzemmód időzítő automatikusan készenléti üzemmódba állítja a készüléket az előre beállított idő letelte után.

- a A **SLEEP (ALVÁS)** gomb ismételt megnyomásával beállíthatja a percek számát.  

A képernyőn először a ' - - - Perc ' lehetőség jelenik meg, utána pedig az alvó üzemmód időzítési beállításai: 10, 20, 30, 60, 90, 120, 180 és 240 perc.
- b Amikor a kívánt időtartam megjelenik a képernyőn, az időzítő megkezdheti a visszaszámlálást a kiválasztott számú percről.
- c A TV-készülék kikapcsolásáig hátralévő időt a **SLEEP (ALVÁS)** gomb egyszeri megnyomásával ellenőrizheti.
- d Az alvó üzemmód időzítésének visszavonásához ismételten nyomja meg a **SLEEP (ALVÁS)** gombot, amíg a ' - - - Perc ' felirat nem jelenik meg.
- e Amikor kikapcsolja a készüléket, az alapértelmezett alvó üzemmód időzítés kikapcsol.



2 3

# TARTALOMSZŰRÉS/KORLÁTOZÁSI SZINTEK

## JELSZÓ MEGADÁSA ÉS A RENDSZER ZÁROLÁSA

Ha először ad meg jelszót, a 0-0-0-0 kódot adja meg a távirányítón.

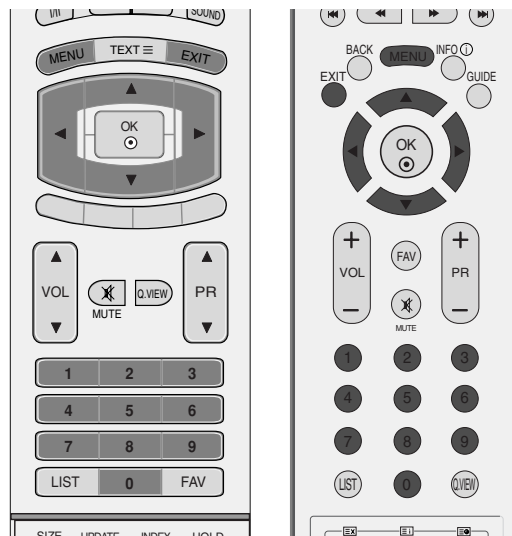

- 1 Nyomja meg a **MENU** gombot, majd a ▲ vagy a ▼ gombot a **OPCIÓ** menü kiválasztásához.
- 2 Az **Rendszer zárolása** lehetőség kiválasztásához nyomja meg a ►, majd a ▲ vagy a ▼ gombot.
- 3 Nyomja meg a ► gombot, majd a ◀ vagy a ► gomb segítségével válassza az **Be** lehetőséget.

### A jelszó megadása

Nyomja meg a ► gombot, majd a számgombok segítségével adjon meg egy négyjegyű jelszót.

Semmiképpen se felejtse el ezt a számot!

Megerősítésként adja meg újra a jelszót.

Ha elfelejtette a jelszót, a távirányítón nyomja meg a 7-7-7-7 számkombinációt.

- 4 A normál TV nézethez való visszatéréshez nyomja meg a **EXIT** gombot.



1



2 3

# TARTALOMSZÜRÉS

Ez a funkció a műsorszolgáltató állomástól kapott adatok alapján működik. Ebből kifolyólag hibás adatokat hordozó jelek esetében ez a funkció nem működik.

Lehetővé teszi blokkolási rendek kialakítását adott csatornák, besorolási szintek és külső műsorforrások blokkolásához.

Ennek a menünek az eléréséhez jelszó megadása szükséges.

A készülék úgy van programozva, hogy megőrizze az utoljára megadott beállítást, akár a készülék kikapcsolását követően is.

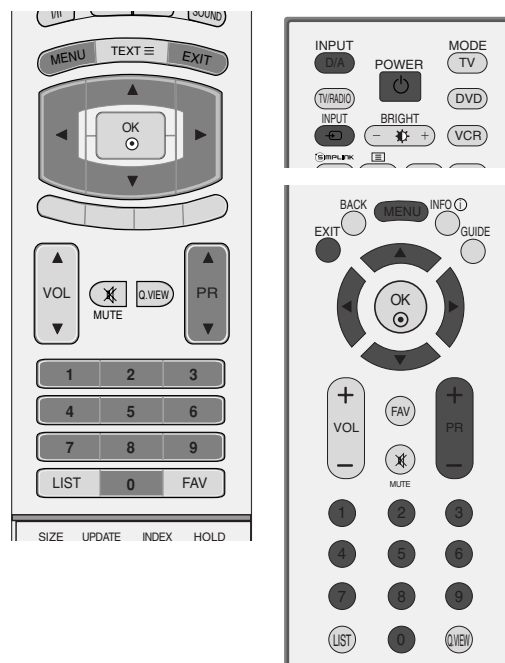

- 1 Nyomja meg a **MENU** gombot, majd a **▲** vagy a **▼** gombot a **OPCIÓ** menü kiválasztásához.
- 2 Az **Tartalomszűrés** lehetőség kiválasztásához nyomja meg a **▶**, majd a **▲** vagy a **▼** gombot. Ezt követően nyomja meg a **▶** gombot a kért jelszó megadásához.  
TV gyárilag megadott jelszava: 0-0-0-0.
- 3 Nyomja meg a **▶** gombot, majd a **▲** vagy a **▼** gomb segítségével válassza ki a **Szülői felügy.** vagy a **Gombzár** lehetőséget.

## Szülői felügy. – csak digitális módban

A megadott besorolási szintek alapján megakadályozza, hogy kiskorúak bizonyos felnőtt tartalmakat nézhessenek a tévében.

## Gombzár

A készülék beállítható úgy, hogy csak a kézi távirányítóval lehessen vezérelni. A funkció használatával megakadályozhatja a felügyelet nélküli tévénezést.

- 4 Nyomja meg a **◀** vagy a **▶** gombot a megfelelő változtatások végrehajtásához.
- 5 A normál TV nézethez való visszatéréshez nyomja meg a **EXIT** gombot.



A **Gombzár Be** beállítás esetén a készülék kikapcsolt állapotában nyomja meg a **⏻ / I**, **INPUT**, **PR ▲** vagy **▼** (Programváltás) gombokat a készüléken, illetve a **POWER**, **INPUT**, **D/A**, **PR ▲** vagy **▼** (vagy **PR +** vagy **-**) vagy számgombokat a távvezérlőn.

Ha a **Gombzár Be** beállítás mellett tévénezés közben megnyomja az előlapon lévő bármelyik gombot, a képernyőn megjelenik a „**Gombzár be**” felirat.

# TELETEXT

**Ez a funkció nem minden országban áll rendelkezésre.**

A Teletext (vagy TOP text) egy külön rendelhető opció, ezért a teletext-adást csak a teletext rendszerrel rendelkező készülékek tudják fogni.

A teletext a legtöbb tévéállomáson egy ingyenesen közvetített szolgáltatás, amely folyamatosan friss híreket, időjárás-jelentést, televízió-programot, részvényárfolyamokat és egyéb információkat jelenít meg.

Tévékészüléke teletext-dekódere támogatja a SIMPLE, a TOP és a FASTEXT rendszert. A SIMPLE (normál teletext) rendszer több oldalból áll, melyeket közvetlenül, a megfelelő oldalszám megadásával választhat ki. A TOP és a FASTEXT sokkal korszerűbb módszerek, amelyek segítségével gyorsan és könnyen megjelenítheti a teletext-információkat.

## Be-/kikapcsolás

A Teletext üzemmódba váltáshoz nyomja meg a **TEXT (SZÖVEG)** gombot. A képernyőn megjelenik a kezdő- vagy az utolsó oldal.

A képernyő fejlécén látható két oldalszám, a tévéállomás neve, a dátum és az idő. Az első az Ön által kiválasztott oldalszám, a második pedig mutatja az aktuálisan megjelenített oldalt.

A Teletext üzemmód kikapcsolásához nyomja meg a **TEXT (SZÖVEG)** vagy **EXIT** gombot. Ekkor megjelenik az előzőüzemmód.

## SIMPLE Text

### ■ Oldalválasztás

- 1 A számgombok segítségével adja meg a megfelelő oldalszámot háromjegyű számként. Ha a kiválasztás során rossz számot nyom meg, fejezze be a háromjegyű szám beírását, és adja meg újból a megfelelő oldalszámot.
- 2 A **PR ▲** vagy **▼** (vagy **PR +** vagy **-**) gomb segítségével az előző vagy a következő oldalra lapozhat.

## TOP Text

A használati útmutató négy mezőt mutat a képernyő alján: piros, zöld, sárga és kék mező. A sárga mező jelzi a következő csoportot, a kék mező pedig a következő blokkot.

### ■ Blokk/csoport/oldal kiválasztása

- 1 A kék gomb segítségével blokkról blokkra haladhat.
- 2 A sárga gomb használatával a következő csoporthoz léphet, miközben a rendszer automatikusan továbblép a következő blokkhoz.
- 3 A zöld gomb használatával a következő oldalhoz léphet, miközben a rendszer automatikusan továbblép a következő csoporthoz.  
Használhatja a **PR ▲** (vagy **PR +**) gombot is.
- 4 A piros gomb megnyomásával visszaléphet az előző kiválasztáshoz. Használhatja a **PR ▼** (vagy **PR -**) gombot is.

### ■ Közvetlen oldalválasztás

A SIMPLE teletext-móddhoz hasonlóan az oldalt TOP módban úgy választhatja ki, hogy a számgombok segítségével beír egy háromjegyű számot.

# FASTEXT

A teletext-oldalak a képernyő alján látható színkóddal vannak ellátva, és a megfelelő színű gomb megnyomásával választhatja ki azokat.

## ■ Oldalválasztás

- 1 Az indexoldal kiválasztásához nyomja meg a  gombot.
- 2 A színkóddal ellátott oldalakat kiválaszthatja az alsó sorban látható, megfelelő színű gomb megnyomásával.
- 3 A SIMPLE teletext-módkhoz hasonlóan az oldalt FASTEXT módban úgy választhatja ki, hogy a számgombok segítségével beír egy háromjegyű számot.
- 4 A **PR ▲** vagy ▼ (vagy **PR +** vagy -) gomb megnyomásával az előző vagy a következő oldalra lapozhat.

## Speciális teletext-funkciók



### ■ FELFEDÉS

A gomb megnyomásával megjelenítheti a rejtett adatokat, például rejtvények vagy kirakós játékok megfejtéseit. Ha újból megnyomja ezt a gombot, elrejtheti az adatokat a képernyőről.



### ■ FRISSÍTÉS

Megjeleníti a televízióképet a képernyőn, miközben az új teletext-oldalra vár. A képernyő bal felső sarkában megjelenik a szimbólum. Ha a frissített oldal elérhető, a szimbólum helyett az oldalszám jelenik meg. A frissített teletext-oldal megtekintéséhez nyomja meg ezt a gombot.



### ■ IDŐ

A tévéprogram megtekintése közben, a gomb megnyomásával megjelenítheti az időt a képernyő jobb felső sarkában. Ha újból megnyomja ezt a gombot, a kijelzés eltűnik. Teletext módban a gomb megnyomásával kiválaszthatja az aloldal számát. Az aloldal száma a képernyő alján jelenik meg. Az aloldal várakoztatásához vagy váltásához nyomja meg a **PIROS** vagy a **ZÖLD**, a **PR ▲** vagy ▼ (vagy **PR +** vagy -) vagy a számgombokat. A gomb ismételt megnyomásával kiléphet a funkcióból.



### ■ VÁRAKOZÁS

Leállítja az automatikus oldalváltást, amely akkor történik, ha a teletext-oldal kettő vagy több aloldalból áll. Az aloldalak száma és a megjelenített aloldal általában az órajel alatt látható a képernyőn. Ha megnyomja ezt a gombot, megjelenik a leállítás szimbólum a képernyő bal felső sarkában, és a készülék letiltja az automatikus oldalváltást. A folytatáshoz nyomja meg újból a gombot.

# DIGITÁLIS TELETEXT

**\*Ez a funkció csak az Egyesült Királyságban működik.**

A készülék hozzáférést biztosít a digitális teletext szolgáltatáshoz, amely több szempontból is rendkívül sokat fejlődött, így többek közt a szöveges és a grafikus tartalom szempontjából is.

A digitális teletext elérése speciális digitális teletext szolgáltatásokon és az adott, digitális teletextet sugárzó szolgáltatásokon keresztül történhet.

A teletext megjelenítéséhez a feliratozás nyelvének menüjében a SUBTITLE (FELIRATOZÁS) gomb megnyomásával válassza az Off (Ki) beállítást.

## TELETEXT A DIGITÁLIS SZOLGÁLTATÁSON BELÜL

- 1 Digitális teletextet sugárzó digitális szolgáltatás kiválasztásához használja a számgombokat vagy a **PR ▲** vagy **▼** (vagy **PR +** vagy **-**) gombot.  
A digitális teletext szolgáltatások a műsorfüzet szolgáltatáslistája alapján megkereshetők.
- 2 Kövesse a digitális teletext jelöléseit, és lépjen tovább a **TEXT (SZÖVEG)**, az **OK**, a **▲** vagy a **▼**, a **◀** vagy a **▶**, a **PIROS**, a **ZÖLD**, a **SÁRGA**, a **KÉK** vagy a számgombok segítségével.
- 3 Másik digitális teletext szolgáltatásra váltáshoz egyszerűen válasszon másik szolgáltatást a számgombok, illetve a **PR ▲** vagy **▼** (vagy **PR +** vagy **-**) gomb segítségével.

A **MENU (MENÜ)**, a **GUIDE (MŰSOR)** vagy az **INFO ⓘ** (i ADATOK) gomb megnyomásakor a teletext szolgáltatás ideiglenesen eltűnik. Ha ismét megnyomja ezen gombokat, a teletext ismét megjelenik.



## TELETEXT A DIGITÁLIS SZOLGÁLTATÁSBAN

- 1 Digitális teletextet sugárzó adott szolgáltatás kiválasztásához használja a számgombokat vagy a **PR ▲** vagy **▼** (vagy **PR +** vagy **-**) gombot.
- 2 A teletext bekapcsolásához nyomja meg a **TEXT (SZÖVEG)** vagy a megfelelő színű gombot.
- 3 Kövesse a digitális teletext jelöléseit, és lépjen tovább az **OK**, a **▲** vagy a **▼**, a **◀** vagy a **▶**, a **PIROS**, a **ZÖLD**, a **SÁRGA**, a **KÉK** vagy a számgombok segítségével.
- 4 Nyomja meg a **TEXT (SZÖVEG)** vagy a megfelelő színű gombot a digitális teletext kikapcsolásához és a normál adáshoz történő visszatéréshez.

Néhány szolgáltatás lehetővé teszi a szöveges szolgáltatás elérését a **PIROS** gomb megnyomásával.

A **MENU (MENÜ)**, a **GUIDE (MŰSOR)** vagy az **INFO ⓘ** (i ADATOK) gomb megnyomásakor a teletext szolgáltatás ideiglenesen eltűnik. Ha ismét megnyomja ezen gombokat, a teletext ismét megjelenik.



## HIBAEELHÁRÍTÁS

### A készülék nem működik megfelelően.

A távirányító nem működik.

- Ellenőrizze, hogy nincs-e a jelet akadályozó tárgy a készülék és a távirányító között.
- Megfelelő polaritással helyezte be az elemeket (figyelje a + és - jeleket)?
- A beállított távirányítási üzemmód (TV, videomagnó stb.) helyes?
- Helyezzen be új elemeket.

A készülék hirtelen kikapcsol.

- Nincs beállítva az alvó üzemmód időzítő?
- Ellenőrizze a tápellátás kezelőszerveinek beállítását.
- Előfordulhat, hogy a tápfeszültség meg lett szakítva.

### A képfunkciók nem működnek.

Nincs kép, nincs hang.

- Ellenőrizze, hogy a készüléket bekapcsolta-e.
- Próbáljon meg másik csatornára váltani. Előfordulhat, hogy a probléma az adással kapcsolatos.
- A tápkábel megfelelően csatlakozik a fali aljzatba?
- Ellenőrizze az antenna irányát, illetve elhelyezését.
- Ellenőrizze a fali aljzatot; csatlakoztassa egy másik készülék tápkábelét abba az aljzatba, ahová jelenleg a készülék tápkábele csatlakozik.

A kép bekapcsolás után lassan jelenik meg.

- Ez normális jelenség, a kép ugyanis a készülék indítási folyamata közben nem látható. Ha a kép öt perc elteltével sem jelenik meg, forduljon a szervizközponthoz.

Nincs szín, a színek gyengék vagy gyenge a kép.

- Adja meg a menüben a megfelelő színbeállításokat (Color).
- Tartson megfelelő távolságot a készülék és a videomagnó között.
- Próbáljon meg másik csatornára váltani. Előfordulhat, hogy a probléma az adással kapcsolatos.
- Megfelelően csatlakoztatta a videokábeleket?
- Aktiválja a megfelelő funkciót a kép fényerejének visszaállításához.

Vízszintes vagy függőleges sávok láthatók, illetve a kép "remeg".

- Keresse meg a helyi interferenciát okozó berendezést, például más elektromos készüléket vagy nagyteljesítményű eszközt.

Némelyik csatornán gyenge a vétel.

- Az állomásnál vagy a kábelezésnél problémák merültek fel; hangoljon másik állomásra.
- Az állomás vételi jele gyenge; a gyengébb jeli állomás vételéhez irányítsa át megfelelően az antenát.
- Keresse meg az interferencia lehetséges forrását.

Vonalak vagy csíkok a képen.

- Ellenőrizze az antennát (váltottassa meg az antenna irányát).



## A hangfunkciók nem működnek.

<p>A kép rendben, de nincs hang.</p>	<ul style="list-style-type: none"> <li>■ Nyomja meg a <b>VOL</b> gombot.</li> <li>■ Nincs a hang elnémítva? Nyomja meg a <b>MUTE (NÉMÍTÁS)</b> gombot.</li> <li>■ Próbálja meg másik csatornára váltani. Előfordulhat, hogy a probléma az adással kapcsolatos.</li> <li>■ Megfelelően csatlakoztatta az audiokábeleket?</li> </ul>
<p>Az egyik hangsugárzó nem szól.</p>	<ul style="list-style-type: none"> <li>■ Állítsa be a menüben a balanszt.</li> </ul>
<p>Szokatlan hang hallható a készülékből.</p>	<ul style="list-style-type: none"> <li>■ A környezeti páratartalom vagy a hőmérséklet megváltozása szokatlan zajt idézhet elő a készülék be- és kikapcsolásakor, ez nem utal a készülék meghibásodására.</li> </ul>

## Probléma lépett fel PC-üzemmódban. (Csak a PC-üzemmódra vonatkozik.)

<p>A jel kívül esik a megfelelő tartományon.</p>	<ul style="list-style-type: none"> <li>■ Állítsa be megfelelően a képfelbontást, valamint a vízszintes és a függőleges frekvenciát.</li> <li>■ Ellenőrizze a bemenet forrását.</li> </ul>
<p>Függőleges sáv vagy csík a háttéren, vízszintes zaj, nem megfelelő kép helyzet.</p>	<ul style="list-style-type: none"> <li>■ Végezze el az automatikus képbeállítást, vagy állítsa be az órajelet, a fázist és a kép vízszintes/függőleges helyzetét.</li> </ul>
<p>A képernyő színei nem stabilak, vagy csak egyetlen szín látható.</p>	<ul style="list-style-type: none"> <li>■ Ellenőrizze a jelkábelt.</li> <li>■ Telepítse újra a számítógép videokártyáját.</li> </ul>



# KARBANTARTÁS

A túlzottan korai hibás működés megelőzhető. A körültekintő és rendszeres tisztítás megnöveli új TV-készüléke élettartamát. Bármilyen tisztítási művelet megkezdése előtt győződjön meg arról, hogy a tápkábel ki van húzva.

## A képernyő tisztítása

- 1 Íme egy remek módszer arra, hogyan tartsa távol egy időre a port a képernyőtől. Egy puha ruhát nedvesítsen be langyos, textilöblítővel kevert vagy mosogatószeres vízzel. Csavarja szinte szárazra a ruhát, majd törölje át vele a képernyőt.
- 2 Győződjön meg arról, hogy ne maradjon felesleges víz a képernyőn, és a TV bekapcsolása előtt hagyja a képernyőt megszáradni.

## A készülékház tisztítása

- A por és a szennyeződések eltávolításához a készülékházat puha, száraz, bolyhosodásmentes ruhával törölje le.
- Ne használjon nedves ruhát.

## Hosszabb távollét esetén

### FIGYELEM!

- ▶ Ha a TV-készüléket várhatóan hosszabb időn át nem használja (például nyaralás esetén), tanácsos kihúzni a tápkábelt a villámlásból vagy a túlfeszültségjelölésből adódó esetleges károsodás megelőzése érdekében.

## A termék jellemzői

TÍPUSOK		37LF6*	42LF6*	47LF6*	52LF6*
		37LF65-ZC 37LF66-ZE	42LF65-ZC 42LF66-ZE	47LF65-ZC 47LF66-ZE	52LF65-ZC 52LF66-ZE
Méretek (Szélesség x Magasság x Mélység)	állvánnyal együtt	9270 x 692,8 x 280,5 mm 36,5 x 27,3 x 11,0 hüvelyk	1033,1 x 750,0 x 300,0 mm 40,7 x 29,6 x 11,9 hüvelyk	1144,5 x 825,6 x 331,0 mm 45,1 x 32,5 x 13,1 hüvelyk	1032,7 x 750,0 x 287,6 mm 40,7 x 29,5 x 11,3 hüvelyk
	állvány nélkül	9270 x 630,0 x 88,0 mm 36,5 x 24,8 x 3,5 hüvelyk	1033,1 x 686,5 x 88,5 mm 40,7 x 27,1 x 3,5 hüvelyk	1144,5 x 754,9 x 103,0 mm 45,1 x 29,8 x 4,1 hüvelyk	1032,7 x 685,5 x 88,5 mm 40,7 x 27,0 x 3,5 hüvelyk
Tömeg	állvánnyal együtt	20,0 kg / 44,0 lbs	27,5 kg / 60,7 lbs	37,46 kg / 82,6 lbs	24,5 kg / 54,0 lbs
	állvány nélkül	16,0 kg / 35,3 lbs	23,0 kg / 50,8 lbs	31,4 kg / 69,3 lbs	20 kg / 44,1 lbs
Tápfeszültségigény Energiafogyasztás		AC100-240V~ 50/60Hz 1,8A 180W	AC100-240V~ 50/60Hz 2,5A 240W	AC100-240V~ 50/60Hz 3,2A 310W	AC100-240V~ 50/60Hz 3,5A 350W
TÍPUSOK		37LY9*	42LY9*	47LY9*	52LY9*
		37LY95-ZA 37LY96-ZB	42LY95-ZA 42LY96-ZB 42LY99-ZC	47LY95-ZA 47LY96-ZB	52LY95-ZA 52LY96-ZB
Méretek (Szélesség x Magasság x Mélység)	állvánnyal együtt	1005,0 x 653,0 x 267,0 mm 39,6 x 25,8 x 10,6 hüvelyk	1113,3 x 722,5 x 294,3 mm 43,9 x 28,5 x 11,6 hüvelyk	1236,8 x 795,5 x 325,6 mm 48,7 x 31,4 x 12,9 hüvelyk	1033,1 x 749,5 x 287,6 mm 40,7 x 29,5 x 11,3 hüvelyk
	állvány nélkül	1005,0 x 594,4 x 88,0 mm 39,6 x 23,5 x 3,5 hüvelyk	1113,3 x 656,5 x 88,5 mm 43,9 x 25,9 x 3,5 hüvelyk	1236,8 x 725,4 x 103,0 mm 48,7 x 28,6 x 4,1 hüvelyk	1033,4 x 686,8 x 88,5 mm 40,7 x 27,0 x 3,5 hüvelyk
Tömeg	állvánnyal együtt	23,0 kg / 50,8 lbs	30,5 kg / 67,3 lbs	39,5 kg / 87,1 lbs	24,5 kg / 54,1 lbs
	állvány nélkül	18,8 kg / 41,5 lbs	24,3 kg / 53,6 lbs	33,0 kg / 72,8 lbs	20,4 kg / 45,0 lbs
Tápfeszültségigény Energiafogyasztás		AC100-240V~ 50/60Hz 1,8A 180W	AC100-240V~ 50/60Hz 2,6A 260W	AC100-240V~ 50/60Hz 3,2A 310W	AC100-240V~ 50/60Hz 3,5A 350W
Televíziós rendszer Programlefedettség Külső antenna impedanciája		PAL/SECAM B/G/D/K, PAL I/II, SECAM L/L' VHF: E2 ~ E12, UHF: E21 ~ E69, CATV: S1 ~ S20, HYPER: S21 ~ S47 75 Ω			
Környezeti feltételek	Üzemi hőmérséklet	0 ~ 40°C / 32 ~ 104°F			
	Üzemi páratartalom	Legfeljebb 80%			
Környezeti feltételek	Tárolási hőmérséklet	-20 ~ 60°C / -4 ~ 140°F			
	Tárolási páratartalom	Legfeljebb 85%			

■ A fenti jellemzők előzetes értesítés nélkül változhatnak a termék minőségének fejlesztése során.

TÍPUSOK		50PF9*	50PF9*	60PF9*
		50PF95-ZA 50PF96-ZB	50PF95-ZJ	60PF95-ZA 60PF95-ZJ 60PF96-ZB
Méretek (Szélesség x Magasság x Mélység)	állvánnyal együtt	1360 x 889 x 370 mm 53,5 x 35 x 14,5 hüvelyk	1360 x 889 x 370 mm 53,5 x 35 x 14,5 hüvelyk	1613,6 x 1036,8 x 452,0 mm 63,5 x 40,9 x 17,8 hüvelyk
	állvány nélkül	1360 x 822,5 x 95,5 mm 53,5 x 32,3 x 3,7 hüvelyk	1360 x 822,5 x 95,5 mm 53,5 x 32,3 x 3,7 hüvelyk	1613,6 x 970,0 x 98,5 mm 63,5 x 38,2 x 3,9 hüvelyk
Tömeg	állvánnyal együtt	57,5 kg / 126,7 lbs	57,5 kg / 126,7 lbs	81,0 kg / 178,6 lbs
	állvány nélkül	48,5 kg / 106,9 lbs	48,5 kg / 106,9 lbs	65,0 kg / 143,3 lbs
Tápfeszültségigény Energiafogyasztás		AC100-240V~ 50/60Hz 4,5A 450W	AC100-240V~ 50/60Hz 4,9A 490W	AC100-240V~ 50/60Hz 6,5A 650W
Televíziós rendszer Programlefedettség Külső antenna impedanciája		PAL/SECAM B/G/D/K, PAL I/II, SECAM L/L' VHF: E2 ~ E12, UHF: E21 ~ E69, CATV: S1 ~ S20, HYPER: S21 ~ S47 75 Ω		
Környezeti feltételek	Üzemi hőmérséklet	0 ~ 40°C / 32 ~ 104°F		
	Üzemi páratartalom	Legfeljebb 80%		
	Tárolási hőmérséklet	-20 ~ 60°C / -4 ~ 140°F		
	Tárolási páratartalom	Legfeljebb 85%		

TÍPUSOK		37LF7*	42LF7*
		37LF75-ZD 37LF76-ZB	42LF75-ZD 42LF76-ZB
Méretek (Szélesség x Magasság x Mélység)	állvánnyal együtt	929,0 x 709,1 x 301,9 mm 36,6 x 27,9 x 11,9 hüvelyk	1030,8 x 779,8 x 333,2 mm 40,58 x 30,7 x 13,1 hüvelyk
	állvány nélkül	929,0 x 633,3 x 88 mm 36,6 x 24,9 x 3,5 hüvelyk	1030,8 x 693 x 88,5 mm 40,58 x 27,28 x 3,48 hüvelyk
Tömeg	állvánnyal együtt	21,8 kg / 48,1 lbs	27,2 kg / 59,96 lbs
	állvány nélkül	18,6 kg / 41,0 lbs	23,3 kg / 51,3 lbs
Tápfeszültségigény Energiafogyasztás		AC100-240V~ 50/60Hz 1,8A 180W	AC100-240V~ 50/60Hz 2,3A 230W
Televíziós rendszer Programlefedettség Külső antenna impedanciája		PAL/SECAM B/G/D/K, PAL I/II, SECAM L/L' VHF: E2 ~ E12, UHF: E21 ~ E69, CATV: S1 ~ S20, HYPER: S21 ~ S47 75 Ω	
Környezeti feltételek	Üzemi hőmérséklet	0 ~ 40°C / 32 ~ 104°F	
	Üzemi páratartalom	Legfeljebb 80%	
	Tárolási hőmérséklet	-20 ~ 60°C / -4 ~ 140°F	
	Tárolási páratartalom	Legfeljebb 85%	

■ A fenti jellemzők előzetes értesítés nélkül változhatnak a termék minőségének fejlesztése során.

## A TÁVIRÁNYÍTÓ PROGRAMOZÁSA

(csak a 37/42/47/52LY9\*, 50/60PF9\*)

A távirányító többféle márkájú készülék vezérlésére alkalmas univerzális távirányító. Más gyártók távirányítóval vezérelhető legtöbb készülékének vezérlésére is beprogramozható.

Vegye figyelembe, hogy a távirányító nem minden más márkájú készüléktípus esetén használható.

- 1** Annak kiderítéséhez, hogy a távvezérlő programozás nélkül képes-e vezérelni a készüléket, kapcsolja be a készüléket (pl. videomagnó) és a távvezérlőn nyomja meg a megfelelő üzemmód-gombot

Ezután a távvezérlőn nyomja meg a POWER gombot. Ha a készülék kikapcsolódik, akkor a távvezérlő megfelelően működik és nem kell programozni.

Ha nem így van, akkor a távvezérlőt be kell programozni a készülék vezérlésére. A következőben ezt a programozást mutatjuk be

- 2** Nyomja le együtt és 2 mp-nél hosszabb ideig tartsa nyomva a MENU és MUTE gombot, a pillanatnyilag kijelölt eszköz gombja világítani kezd.

Ha 20 mp-ig egy gombot sem nyom meg, akkor az üzemmód-gomb megvilágítása kikapcsolódik. Ilyen esetben a 2. lépéstől kezdve meg kell ismételni az eljárást.

- 3** A számgombokkal írja be a kódszámot (a kódtáblázatot ld. a következő oldalakon). A gomb megnyomásakor a megvilágítás egyszer felvillan.

Ha a készülék kikapcsolódik, akkor a programozás sikeres volt.

- 4** A MENU gomb megnyomásával tárolja el a kódot. A megvilágítás kétszeri felvillanása után a készülék tárolta a kódot.

- 5** Ellenőrizze a távvezérlő helyes működését. probléma esetén a 2. lépéstől kezdve ismétlje meg az eljárást.

## ■ VCRs

Márka	Kódok	Márka	Kódok	Márka	Kódok	Márka	Kódok
AIWA	034	KENWOOD	014 034 039 043	PORTLAND	108	TATUNG	039 043
AKAI	016 043 046 124 125 146		047 048	PULSAR	072	TEAC	034 039 043
AMPRO	072	LG (GOLDSTAR)	001 012 013 020 101 106 114 123	QUARTZ	011 014	TECHNICS	031 033 070
ANAM	031 033 103	LLOYD	034	QUASAR	033 066 075 145	TEKNIKA	019 031 033 034 101
AUDIO DYNAMICS	012 023 039 043	LXI	003 009 013 014 017 034 101 106	RCA	013 020 033 034 040 041 062 063 107 109 140 144 145 147	THOMAS	034
BROKSONIC	035 037 129	MAGIN	040	REALISTIC	003 008 010 014 031 033 034 040 053 054 101	TMK	006
CANON	028 031 033	MAGNAVOX	031 033 034 041 067 068	RICO	058	TOSHIBA	008 013 042 047 059 082 112 131
CAPEHART	108	MARANTZ	012 031 033 067 069	RUNCO	148	TOTEVISION	040 101
CRAIG	003 040 135	MARTA	101	SALORA	014	UNITECH	040
CURTIS MATHES	031 033 041	MATSUI	027 030	SAMSUNG	032 040 102 104 105 107 109 112 113 115 120 122 125	VECTOR RESEARCH	012
DAEWOO	005 007 010 064 065 108 110 111 112 116 117 119	MEI	031 033	SANSUI	022 043 048 135	VICTOR	048
DAYTRON	108	MEMOREX	003 010 014 031 033 034 053 072 101 102 134 139	SANYO	003 007 010 014 102 134	VIDEO CONCEPTS	012 034 046
DBX	012 023 039 043	MGA	045 046 059	SCOTT	017 037 112 129 131	VIDEOSONIC	040
DYNATECH	034 053	MINOLTA	013 020	SEARS	003 008 009 010 013 014 017 020 031 042 073 081 101	WARDS	003 013 017 024 031 033 034 040 053 054 131
ELECTROHOME	059	MITSUBISHI	013 020 045 046 049 051 059 061 151	SHARP	031 054 149	YAMAHA	012 034 039 043
EMERSON	006 017 025 027 029 031 034 035 036 037 046 101 129 131 138 153 003 008 009 010	MTC	034 040	SHINTOM	024	ZENITH	034 048 056 058 072 080 101
FISHER	034	MULTITECH	024 034	SONY	003 009 031 052 056 057 058 076 077 078 149		
FUNAI	031 033 063 072	NEC	012 023 039 043 048	SOUNDESIGN	034		
GE	107 109 144 147	NORDMENDE	043	STS	013		
GO VIDEO	132 136	OPTONICA	053 054	SYLVANIA	031 033 034 059 067		
HARMAN KARDON	012 045	PANASONIC	066 070 074 083 133 140 145	TANDY	034		
HITACHI	004 018 026 034 043 063 137 150	PENTAX	013 020 031 033 063		010 034		
INSTANTREPLAY	031 033	PHILCO	031 034 067				
JCL	031 033	PHILIPS	031 033 034 054 067 071 101				
JCPENNY	012 013 015 033 040 066 101	PILOT	101				
JENSEN	043	PIONEER	013 021 048				
JVC	012 031 033 043 048 050 055 060 130 150 152						

## ■ DVD

Márka	Kódok	Márka	Kódok	Márka	Kódok	Márka	Kódok
APEX DIGITAL	022	MAGNAVOX	013	PHILIPS	013	SONY	007
DENON	020 014	MARANTZ	024	PIONEER	004 026	THOMPSON	005 006
GE	005 006	MITSUBISHI	002	PROCEED	021	TOSHIBA	019 008
HARMAN KARDON	027	NAD	023	PROSCAN	005 006	YAMAHA	009 018
JVC	012	ONKYO	008 017	RCA	005 006	ZENITH	010 016 025
LG	001 010 016 025	PANASONIC	003 009	SAMSUNG	011 015		

## A TÁVIRÁNYÍTÓ PROGRAMOZÁSA

(csak a 37/42/47/52LF6\*, 37/42LF7\*)

A távirányító többféle márkájú készülék vezérlésére alkalmas univerzális távirányító. Más gyártók távirányítóval vezérelhető legtöbb készülékének vezérlésére is beprogramozható. Vegye figyelembe, hogy a távirányító nem minden más márkájú készüléktípus esetén használható.

### Kód beprogramozása a távirányítóba

- 1 Ellenőrizze a távirányítót.  
Megállapíthatja, hogy a távirányító programozás nélkül is képes-e az adott készülék vezérlésére. Ehhez kapcsolja be a készüléket (például videomagnót), majd nyomja meg a távirányító megfelelő (például DVD vagy VCR) módváltató gombját, miközben a távirányítóval a készülék felé mutat. Ellenőrizze, hogy a készülék megfelelően reagál-e a **POWER** (TÁPELLÁTÁS) és a **PR +/-** (PROGRAMVÁLTÁS) gombokra. Amennyiben nem, a távirányítót be kell programozni a készülék vezérléséhez.
- 2 Kapcsolja be a beprogramozni kívánt készüléket, majd nyomja meg a távirányító megfelelő módváltató gombját (például DVD vagy VCR). A távvezérlőn világítani kezd a kívánt eszköz gombja.
- 3 Nyomja meg egyidejűleg a **MENU** és a **MUTE** gombokat, ekkor a távirányító készen áll a kód beprogramozására.
- 4 A távirányító számgombjainak segítségével írja be a megfelelő kódszámot. A különféle készülékek esetén beprogramozandó kódszámok a következő oldalakon találhatóak. Ha a beírt kód helyes, a készülék kikapcsol.
- 5 A kód tárolásához nyomja meg a **MENU** gombot.
- 6 Ellenőrizze a távirányító különféle funkcióival, hogy a készülék megfelelően reagál-e. Amennyiben nem, ismétlje meg a műveletet a 2. lépéstől.

### Programozási kódok

#### DVD-készülékek

Márka	Kódok	Márka	Kódok	Márka	Kódok
APEX DIGITAL	022	mitsubishi	002	RCA	005 006
DENON	020 014	NAD	023	SAMSUNG	011 015
GE	005 006	ONKYO	008 017	SONY	007
HARMAN KARDON	027	PANASONIC	003 009	THOMPSON	005 006
JVC	012	PHILIPS	013	TOSHIBA	019 008
LG	001 010 016 025	PIONEER	004 026	YAMAHA	009 018
MAGNAVOX	013	PROCEED	021	ZENITH	010 016 025
MARANTZ	024	PROSCAN	005 006		

## Videomagnók

Márka	Kódok	Márka	Kódok	Márka	Kódok
AIWA	034	MAGNAVOX	031 033 034 041	SAMSUNG	032 040 102 104
AKAI	016 043 046 124		067 068		105 107 109 112
	125 146	MARANTZ	012 031 033 067		113 115 120 122
AMPRO	072		069		125
ANAM	031 033 103	MARTA	101	SANSUI	022 043 048 135
AUDIO DYNAMICS	012 023 039 043	MATSUI	027 030	SANYO	003 007 010 014
BROKSONIC	035 037 129	MEI	031 033		102 134
CANON	028 031 033	MEMOREX	003 010 014 031	SCOTT	017 037 112 129
CAPEHART	108		033 034 053 072		131
CRAIG	003 040 135		101 102 134 139	SEARS	003 008 009 010
CURTIS MATHES	031 033 041	MGA	045 046 059		013 014 017 020
DAEWOO	005 007 010 064	MINOLTA	013 020		031 042 073 081
	065 108 110 111	MITSUBISHI	013 020 045 046		101
	112 116 117 119		049 051 059 061	SHARP	031 054 149
DAYTRON	108		151	SHINTOM	024
DBX	012 023 039 043	MTC	034 040	SONY	003 009 031 052
DYNATECH	034 053	MULTITECH	024 034		056 057 058 076
ELECTROHOME	059	NEC	012 023 039 043		077 078 149
EMERSON	006 017 025 027		048	SOUNDESIGN	034
	029 031 034 035	NORDMENDE	043	STS	013
	036 037 046 101	OPTONICA	053 054	SYLVANIA	031 033 034 059
	129 131 138 153	PANASONIC	066 070 074 083		067
FISHER	003 008 009 010		133 140 145	SYMPHONIC	034
FUNAI	034			TANDY	010 034
GE	031 033 063 072	PENTAX	013 020 031 033	TATUNG	039 043
	107 109 144 147		063	TEAC	034 039 043
GO VIDEO	132 136	PHILCO	031 034 067	TECHNICS	031 033 070
HARMAN KARDON	012 045	PHILIPS	031 033 034 054	TEKNIKA	019 031 033 034
HITACHI	004 018 026 034		067 071 101		101
	043 063 137 150	PILOT	101	THOMAS	034
INSTANTREPLAY	031 033	PIONEER	013 021 048	TMK	006
JCL	031 033	PORTLAND	108	TOSHIBA	008 013 042 047
JCPENNY	012 013 015 033	PULSAR	072		059 082 112 131
	040 066 101	QUARTZ	011 014	TOTEVISION	040 101
JENSEN	043	QUASAR	033 066 075 145	UNITECH	040
JVC	012 031 033 043	RCA	013 020 033 034	VECTOR RESEARCH	012
	048 050 055 060		040 041 062 063	VICTOR	048
	130 150 152		107 109 140 144	VIDEO CONCEPTS	012 034 046
KENWOOD	014 034 039 043		145 147	VIDEOSONIC	040
	047 048	REALISTIC	003 008 010 014	WARDS	003 013 017 024
LG (GOLDSTAR)	001 012 013 020		031 033 034 040		031 033 034 040
	101 106 114 123		053 054 101		053 054 131
LLOYD	034	RICO	058	YAMAHA	012 034 039 043
LXI	003 009 013 014	RUNCO	148	ZENITH	034 048 056
	017 034 101 106	SALORA	014		058 072 080 101
MAGIN	040				

## Távvezérlő infravörös kódja

### 1. A monitor csatlakoztatása

- Csatlakoztassa a vezetékes távvezérlőt a monitor távvezérlő aljzatához.

### 2. Távvezérlő infravörös kódja (NEC formátum)

#### ► Kimeneti hullámforma

Egy pulzusos, 37,917 kHz-es jellel modulálva 455 kHz-nél

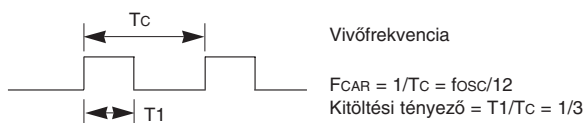

#### ► Keret felépítés

- 1. keret

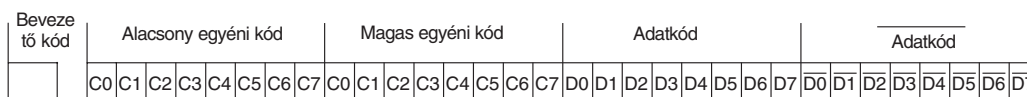

- Keret ismétlés

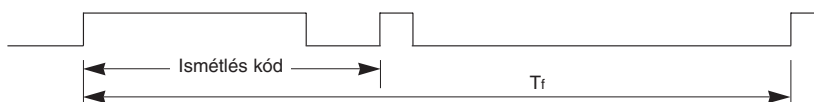

#### ► Befutó kód



#### ► Ismétlés kód

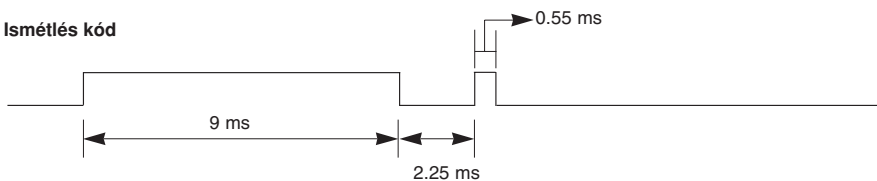

#### ► Bit leírás

- „0” bit

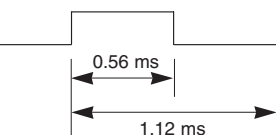

- „1” bit

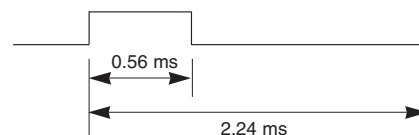

#### ► Keret intervallum

A hullámforma egészen addig továbbításra kerül, amíg egy gomb le van nyomva.

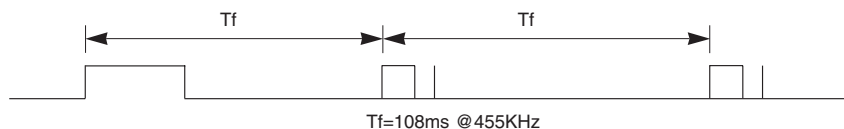



Cód (Hexadecimális)	Funkció	Megjegyzés
00	PR (▲) vagy a PR +	R/C gomb
01	PR (▼) vagy a PR -	R/C gomb
02	VOL (▲) vagy a VOL +	R/C gomb
03	VOL (▼) vagy a VOL -	R/C gomb
40	Up (▲)	R/C gomb
41	Down (▼)	R/C gomb
06	Right (▶)	R/C gomb
07	Left (◀)	R/C gomb
08	ÜZEMKAPCSOLÓ	R/C gomb (Feszültségkapcsoló)
09	NEMITAS	R/C gomb
10	SZÁMGOMBOK 0	R/C gomb
11	SZÁMGOMBOK 1	R/C gomb
12	SZÁMGOMBOK 2	R/C gomb
13	SZÁMGOMBOK 3	R/C gomb
14	SZÁMGOMBOK 4	R/C gomb
15	SZÁMGOMBOK 5	R/C gomb
16	SZÁMGOMBOK 6	R/C gomb
17	SZÁMGOMBOK 7	R/C gomb
18	SZÁMGOMBOK 8	R/C gomb
19	SZÁMGOMBOK 9	R/C gomb
0B	INPUT	R/C gomb
AA	INFO ⓘ	R/C gomb
AB	GUIDE	R/C gomb
56	SUBTITLE	R/C gomb
5B	EXIT	R/C gomb
1E	FAV	R/C gomb
1A	Q.VIEW	R/C gomb
50	D/A TV	R/C gomb
F0	TV/RADIO	R/C gomb
7E	SIMPLINK	R/C gomb
E0	BRIGHT +	R/C gomb
E1	BRIGHT -	R/C gomb
0A	I/II	R/C gomb
0E	SLEEP	R/C gomb
43	MENU	R/C gomb
44	OK(⊙)	R/C gomb
53	LIST	R/C gomb
20	TEXT	R/C gomb
2A	REVEAL	R/C gomb
26	TIME	R/C gomb
28	BACK	R/C gomb
62	UPDATE	R/C gomb
70	INDEX	R/C gomb
65	HOLD	R/C gomb
61	BLUE Key	R/C gomb
63	YELLOW Key	R/C gomb
71	GREEN Key	R/C gomb
72	RED Key	R/C gomb
79	RATIO	R/C gomb
B0	▶	R/C gomb
BA	II	R/C gomb
B2	I◀◀	R/C gomb
B3	I▶▶	R/C gomb
8F	◀◀	R/C gomb
8E	▶▶	R/C gomb
B1	■	R/C gomb
BD	●	R/C gomb
4D	KÉP	R/C gomb (Csak 37/42/47/52LY9*, 50/60PF9*)
52	HANG	R/C gomb (Csak 37/42/47/52LY9*, 50/60PF9*)

## Külső irányító/vezérlő egység beállítása

### RS-232C kábel csatlakoztatása

Csatlakoztasson az RS-232C bemenő aljzatra egy olyan külső irányító/vezérlő berendezést, mint egy PC vagy egy A/V vezérlő rendszer és vezérelje a monitor funkciót külső eszközzel.

A vezérlő berendezés soros portját csatlakoztassa a monitor hátfalán található RS-232C jack aljzathoz.

MEGJEGYZÉS : Az RS-232C csatlakozó vezetékek nem tartozékaik a monitornak.

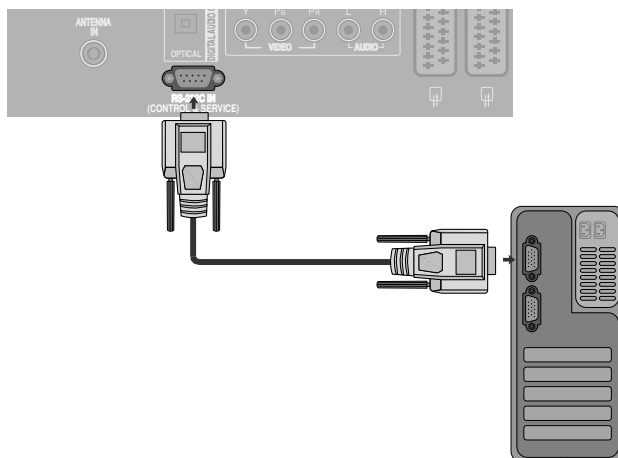

### Csatlakozó típusa : 9 tús D-Sub

Száma.	Pin name (tő név)
1	Nincs csatlakozás
2	RXD (adat vétele)
3	TXD (adat továbbítása)
4	DTR (DTE oldal kész)
5	GND (föld)
6	DSR (DCE oldal kész)
7	RTS (küldésre kész)
8	CTS (küldéshez törölni)
9	Nincs csatlakozás

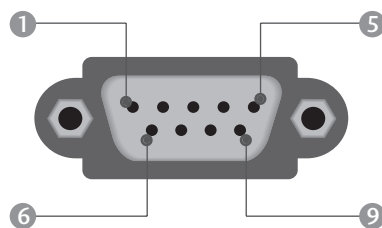

### RS-232C konfigurációk

#### 7 vezetékes konfiguráció (szabványos RS-232C kábel)

	PC	TV	
RXD	2 ● ——— ● 3	TXD	
TXD	3 ● ——— ● 2	RXD	
GND	5 ● ——— ● 5	GND	
DTR	4 ● ——— ● 6	DSR	
DSR	6 ● ——— ● 4	DTR	
RTS	7 ● ——— ● 8	CTS	
CTS	8 ● ——— ● 7	RTS	
	D-Sub 9	D-Sub 9	

#### 3 vezetékes konfiguráció (nem szabványos)

	PC	TV	
RXD	2 ● ——— ● 3	TXD	
TXD	3 ● ——— ● 2	RXD	
GND	5 ● ——— ● 5	GND	
DTR	4	6	DTR
DSR	6	4	DSR
RTS	7	7	RTS
CTS	8	8	CTS
	D-Sub 9	D-Sub 9	

## Az azonosító szám beírása

Ezzel a funkcióval megadhatja a monitor azonosító számát. Tanulmányozza a 'Real Data Mapping1'. ► 109. oldal

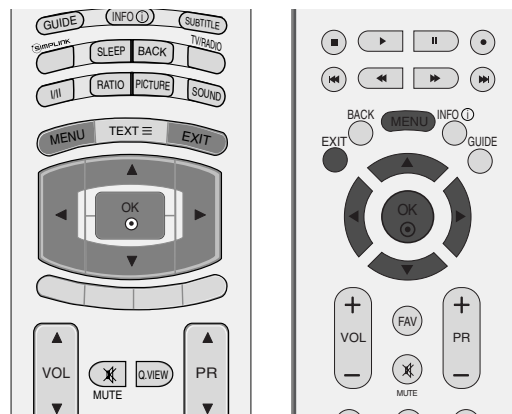

1 Nyomja meg a MENU gombot, majd a ▲ vagy a ▼ gombbal válassza ki a **OPCIÓ** menüpontot.

2 Nyomja meg a ► gombot majd a ▲ vagy a ▼ gombbal válassza ki a **Gyári üzemmód** menüpontot.

3 Nyomja meg a ▲ vagy a ▼ gombbal válassza ki a **Készülék azonosító** menüpontot.

4 Nyomja meg a ► gombot majd a ◀ vagy a ▶ gombbal végezze el a kívánt beállítást, azaz válassza ki a kívánt monitor azonosító számot. A **Készülék azonosító** paraméter beállítási tartománya 1 ~ 99.

5 A normális TV képhez való visszatéréshez nyomja megismételten a **EXIT** gombot.



1



2

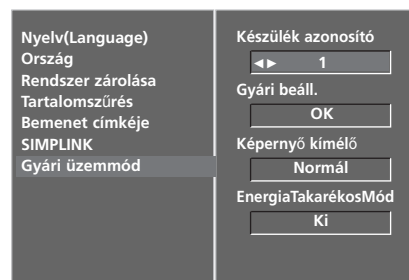

3 4

## Kommunikációs paraméterek

- Adatsebesség: 9600 bps (UART)
- Szóhosszúság: 8 bit
- Paritás: nincs
- Használjon keresztezett (átfordított) kábelt.
- Stop bit: 1 bit
- Kommunikációs kód: ASCII kód

### Parancs-sor lista

	PARANCS 1	PARANCS 2	ADAT (Hexadecimal)
01. Ki/be kapcsolás	k	a	0 ~ 1
02. Bemenetválasztás	k	b	Lásd a 107 oldalon.
03. Képarány	k	c	Lásd a 107 oldalon.
04. Képernyő némít	k	d	0 ~ 1
05. Hang némítás	k	e	0 ~ 1
06. Hangerőszabályzás	k	f	0 ~ 64
07. Kontraszt	k	g	0 ~ 64
08. Fényerő	k	h	0 ~ 64
09. Színtelítettség	k	i	0 ~ 64
10. Színáryalat	k	j	0 ~ 64
11. Képélesség	k	k	0 ~ 64
12. OSD vezérlés	k	l	0 ~ 1
13. Külső vezérlés üzemmód	k	m	0 ~ 1
14. Balansz	k	t	0 ~ 64
15. Színhőmérséklet	k	u	0 ~ 3
16. Piros állítás	k	v	0 ~ 50
17. Zöld állítás	k	w	0 ~ 50
18. Kék állítás	k	\$	0 ~ 50
19. Rendellenes állapot	k	z	0 ~ 9
20. ISM eljárás	j	p	Lásd a 109 oldalon.
21. Energiatakarékosság	j	q	0 ~ 1
22. Automatikus állítás	j	u	1
23. Csatorna választása parancs	m	a	Lásd a 110 oldalon.
24. Infravörös kód küldése	m	c	Kód
25. Fő képbemenet (Main)	x	b	Lásd a 110 oldalon.

\* A 19–25 parancsok esetén a menü nem jelenik meg a képernyőn.

### Transmission / Receiving Protocol

#### Adatküldés

[Parancs1][Parancs2][ ][Set ID][ ][Adat][Cr]

- \* [Parancs 1] : A PDP egység vezérlése.(j, k, m vagy x)
- \* [Parancs 2] : A PDP egység vezérlése.
- \* [Set ID] : Ezzel a paraméterrel beállíthatja a monitor azonosítási számát. Lásd a 25. oldalon. A beállítási tartomány 1 ~ 99. Ha a '0' azonosítási számot állítja be, az egység az összes csatlakoztatott monitort vezérli. A beállított azonosító decimális formában (1~99) jelenik meg a menüben, és hexadecimális formában (0x0~0x63) az adatküldési/fogadási protokoll során.
- \* [ADAT] : A parancs adatok továbbítása. Az 'FF' adattal a parancs státuszát ellenőrizheti.
- \* [Cr] : Kocsi vissza (sorváltás) '0x0D' ASCII kód
- \* [ ] : 'space (0x20)' ASCII kód

#### OK nyugtázás

[Parancs2][ ][Set ID][ ][OK][Adat][x]

- \* A monitor az alábbi formátumú ACK (nyugtázási) jelet küld normál adatok esetén. Ha az adott pillanatban adatbeolvasás történik, az aktuális állapotot jelzi. Ha az adott pillanatban adatfelírás történik, az adatsor a PC számítógép adatait tartalmazza.

#### Hibe nyugtázás

[Parancs2][ ][Set ID][ ][NG][Adat][x]

- \* A monitor az alábbi formátumú ACK (nyugtázási) jelet küld, ha egy nem elérhető funkció abnormalis adatait fogadja, vagy ha kommunikációs hiba lépett fel.

Adat1: Illegális kód

2: nem használható funkció

3: Wait more time

## 01. Ki/be kapcsolás (Parancs 2 : a)

- ▶ A monitor ki- és bekapcsolásának vezérlése.

*Adatküldés*

[k][a][ ][Set ID][ ][Adat][Cr]

Adat 0 : kikapcsolás 1 : bekapcsolás

*Nyugtázás*

[a][ ][Set ID][ ][OK][Adat][x]

- ▶ A ki- és bekapcsolt állapot ellenőrzése.

*Adatküldés*

[k][a][ ][Set ID][ ][FF][Cr]

*Ack*

[a][ ][Set ID][ ][OK][Adat][x]

\* Ha egy másik funkció küld 'FF' jelet a fenti formátumban, a nyugtázási adatok az adott funkcióra vonatkoznak.

## 02. Bemenetválasztás (Parancs 2 : b)

- ▶ A készülék bemeneti jelforrásának kiválasztása  
A távirányító INPUT (BEMENET) gombjával is kiválaszthatja a bemeneti jelforrást.

*Adatküldés*

[k][b][ ][Set ID][ ][Adat][Cr]

Adat 0 : DTV 6 : RGB-PC  
(Ez a funkció nem minden típus esetén áll rendelkezésre.) 7 : HDMI1  
8 : HDMI2  
1 : Analogue 9 : HDMI3 (csak  
2 : AV1 37/42LF7\*, 42LY99)  
3 : AV2  
4 : AV3  
5 : Component

*Nyugtázás*

[b][ ][Set ID][ ][OK][Adat][x]

## 03. Képarány (Parancs 2 : c) (Főkép mérete)

- ▶ A képernyő formátum kiválasztása. A kívánt képernyő formátumot a monitor távvezérlőjének RATIO gombjával, illetve a speciális menüben is kiválaszthatja.

*Adatküldés*

[k][c][ ][Set ID][ ][Adat][Cr]

Adat 1 : normál képernyő (4:3) 6 : Original  
2 : normál képernyő (16:9) 7 : 14:9  
3 : Horizont (Spectacle) 8 : Full(kivéve 42LY99)  
(kivéve 37/42LF7\*, 42LY99) 9 : 1:1 Pixel(vagy **Eredeti**  
4 : Zoom1 (csak 37/42LF7\*, 42LY99))  
5 : Zoom2

*Nyugtázás*

[c][ ][Set ID][ ][OK][Adat][x]

- \* Számítógépes jelbemenet esetén a 16:9 és a 4:3 képarány közül választhat.
- \* A HDMI (1080i 50Hz/60Hz, 1080p 24Hz/50Hz/60Hz) üzemmódban használható az 1:1 Pixel(vagy **Eredeti** (csak 37/42LF7\*, 42LY99)) képmegjelenítés.

## 04. Képernyő némítás (Parancs 2 : d)

- ▶ A képernyő némítás ki- és bekapcsolása.

*Adatküldés*

[k][d][ ][Set ID][ ][Adat][Cr]

Adat 0 : képernyő némítás kikapcsolás (kép bekapcsolás)  
1 : képernyő némítás bekapcsolás (kép kikapcsolás)

*Nyugtázás*

[d][ ][Set ID][ ][OK][Adat][x]

## 05. Hang némítás (Parancs 2 : e)

- ▶ A hang némítás ki- és bekapcsolása.  
A hang némítását a monitor távvezérlőjének MUTE gombjával is vezérelheti.

*Adatküldés*

[k][e][ ][Set ID][ ][Adat][Cr]

Adat 0 : hang némítás bekapcsolás (hang kikapcsolás)  
1 : hang némítás kikapcsolás (hang bekapcsolás)

*Nyugtázás*

[e][ ][Set ID][ ][OK][Adat][x]

## 06. Hangerőszabályzás (Parancs 2 : f)

- ▶ A hangerő beállítása.  
A hangerőt a monitor távvezérlőjének hangerőszabályzó gombjaival is vezérelheti.

*Adatküldés*

[k][f][ ][Set ID][ ][Adat][Cr]

Adat Min : 0 ~ Max : 64

\* Tanulmányozza a 'Real Data Mapping1'-et (lásd a 109. oldalon).

*Nyugtázás*

[f][ ][Set ID][ ][OK][Adat][x]

## 07. Kontrasz (Parancs 2 : g)

- ▶ A kép kontrasztjának beállítása.  
A kép kontrasztját a Képbeállító menüben is beállíthatja.

*Adatküldés*

[k][g][ ][Set ID][ ][Adat][Cr]

Adat Min : 0 ~ Max : 64

\* Tanulmányozza a 'Real Data Mapping1'-et (lásd a 109. oldalon).

*Nyugtázás*

[g][ ][Set ID][ ][OK][Adat][x]

## 08. Fényerő (Parancs 2 : h)

- ▶ A kép fényerejének beállítása.  
A kép fényerejének a Képbeállító menüben is beállíthatja.

*Adatküldés*

[k][h][ ][Set ID][ ][Adat][Cr]

Adat Min : 0 ~ Max : 64

\* Tanulmányozza a 'Real Data Mapping1'-et (lásd a 109. oldalon).

*Nyugtázás*

[h][ ][Set ID][ ][OK][Adat][x]

## 09. Színtelítettség (Parancs 2 : i)

- ▶ A kép színtelítettségének beállítása.  
A kép színtelítettségét a Képbeállító menüben is beállíthatja.

### Adatküldés

[k][i][ ][Set ID][ ][Adat][Cr]

Adat Min : 0 ~ Max : 64

\* Tanulmányozza a 'Real Data Mapping1'-et (lásd a 109. oldalon).

### Nyugtázás

[i][ ][Set ID][ ][OK][Adat][x]

## 10. Színárnyalat (Parancs 2 : j)

- ▶ A kép színárnyalatainak beállítása.  
A kép színárnyalatait a Képbeállító menüben is beállíthatja.

### Adatküldés

[k][j][ ][Set ID][ ][Adat][Cr]

Adat Piros : 0 ~ Zöld : 64

\* Tanulmányozza a 'Real Data Mapping1'-et (lásd a 109. oldalon).

### Nyugtázás

[j][ ][Set ID][ ][OK][Adat][x]

## 11. Képélesség (Parancs 2 : k)

- ▶ A kép élességét beállítása.  
A kép élességét a Képbeállító menüben is beállíthatja.

### Adatküldés

[k][k][ ][Set ID][ ][Adat][Cr]

Adat Min : 0 ~ Max : 64

\* Tanulmányozza a 'Real Data Mapping1'-et (lásd a 109. oldalon).

### Nyugtázás

[k][ ][Set ID][ ][OK][Adat][x]

## 12. OSD vezérlés (Parancs 2 : l)

- ▶ A képernyő kijelzés (OSD) ki- és bekapcsolása.

### Adatküldés

[k][l][ ][Set ID][ ][Adat][Cr]

Adat 0 : OSD kikapcsolás 1 : OSD bekapcsolás

### Nyugtázás

[l][ ][Set ID][ ][OK][Adat][x]

## 13. Külső vezérlés üzemmód (Parancs 2 : m)

- ▶ A monitor előlapján lévő kezelőszervek és a távvezérlő lezárására szolgál.

### Adatküldés

[k][m][ ][Set ID][ ][Adat][Cr]

Adat 0 : Lock kikapcsolás 1 : Lock bekapcsolás

### Nyugtázás

[m][ ][Set ID][ ][OK][Adat][x]

- \* Ha nem használja a távirányítót, állítsa be ezt a módot. A tápellátás be- és kikapcsolása esetén a külső vezérlési zárolás kikapcsol.

## 14. Balansz (Parancs 2 : t)

- ▶ Balansz állítás.  
A balansz állíthatja még az AUDIO menüben is.

### Adatküldés

[k][t][ ][Set ID][ ][Adat][Cr]

Adat Min : 0 ~ Max : 64

\* Tanulmányozza a 'Real Data Mapping1'-et (lásd a 109. oldalon).

### Nyugtázás

[t][ ][Set ID][ ][OK][Adat][x]

## 15. Színhőmérséklet (Parancs 2 : u)

- ▶ A színhőmérséklet állítása.

### Adatküldés

[k][u][ ][Set ID][ ][Adat][Cr]

Adat 0: Hűvös 1: Normál 2: Meleg 3: Egyéni

### Nyugtázás

[u][ ][Set ID][ ][OK][Adat][x]

## 16. Piros állítás (Parancs 2 : v)

- ▶ A piros állítása a színhőmérsékletben.

### Adatküldés

[k][v][ ][Set ID][ ][Adat][Cr]

Adat Min : 0 ~ Max : 50

\* Tanulmányozza a 'Real Data Mapping2'-et (lásd a 109. oldalon).

### Nyugtázás

[v][ ][Set ID][ ][OK][Adat][x]

## 17. Zöld állítás (Parancs 2 : w)

- ▶ A zöld állítása a színhőmérsékletben.

### Adatküldés

[k][w][ ][Set ID][ ][Adat][Cr]

Adat Min : 0 ~ Max : 50

\* Tanulmányozza a 'Real Data Mapping2'-et (lásd a 109. oldalon).

### Nyugtázás

[w][ ][Set ID][ ][OK][Adat][x]

## 18. Kék állítás (Parancs 2 : \$)

- ▶ A kék állítása a színhőmérsékletben.

### Adatküldés

[k][\$][ ][Set ID][ ][Adat][Cr]

Adat Min : 0 ~ Max : 50

\* Tanulmányozza a 'Real Data Mapping2'-et (lásd a 109. oldalon).

### Nyugtázás

[\$][ ][Set ID][ ][OK][Adat][x]

## 19. Rendellenes állapot (Parancs 2 : z)

► Rendellenes állapot felismerése.

### Adatküldés

```
[k][z][ ][Set ID][ ][FF][ ][Cr]
```

Adat FF : Olvasás

### Nyugtázás

```
[z][ ][Set ID][ ][OK][Adat][x]
```

Adat 0: Normál (A készülék be van kapcsolva és van jel)

1: Nincs jel (A készülék be van kapcsolva)

2: A készülék kikapcsolása a távirányítóval

3: A készülék kikapcsolása az alvó üzemmóddal

4: A készülék kikapcsolása az RS-232C bemeneten át

5: 5 V kikapcsolva

6: Hálózati feszültség kikapcsolva

7: A készülék kikapcsolása a ventilátor vészjelével.

8: A készülék kikapcsolása a Kikapcsolási idő funkcióva

9: A készülék kikapcsolása az Automatikus alvó üzemmóddal

\* „Csak olvasható” funkció.

## 20. ISM eljárás

(Parancs 1 : j, Parancs 2 : p)

► ISM eljárás vezérlése. Az ISM eljárás a OPCIO menüben is beállítható.  
Ez a funkció a LCD típusok esetén nem áll rendelkezésre.

### Adatküldés

```
[j][p][ ][Set ID][ ][Data][Cr]
```

Adat 0: Normál

2: Képmozgatás

1: Fehértörlés

3: Színinvertálás

### Nyugtázás

```
[p][ ][Set ID][ ][OK/NG][Adat][x]
```

## 21. Energiatakarékosság

(Parancs 1 : j, Parancs 2 : q)

► A megjelenítő energiatelvétele csökkenése. Az energiatelvételes üzemmód a OPCIO menüben is beállítható.

Ez a funkció a LCD típusok esetén nem áll rendelkezésre.

### Adatküldés

```
[j][q][ ][Set ID][ ][Adat][ ][Cr]
```

Adat 0 : Ki

1 : Be

### Nyugtázás

```
[q][ ][Set ID][ ][OK/NG][Adat][x]
```

### \* Valós adattérképezés 1

0 : 0 fokozat  
⋮  
A : 10-es fokozat  
⋮  
(Készülékazonosító 10)  
F : 15-ös fokozat  
⋮  
(Készülékazonosító 15)  
10 : 16-os fokozat  
⋮  
(Készülékazonosító 16)  
64 : 100-as fokozat  
⋮  
6E : 110-es fokozat  
73 : 115-ös fokozat  
74 : 116-os fokozat  
⋮  
C7 : 199-as fokozat  
⋮  
FE : 254-as fokozat  
FF : 255-as fokozat

### \* Valós adattérképezés 2

0 : -40  
1 : -39  
2 : -38  
⋮  
28 : 0  
⋮  
4E : +38  
4F : +39  
50 : +40

## 22. Automatikus állítás

(Parancs 1 : j, Parancs 2 : u)

- ▶ Ezzel a funkcióval automatikusan beállíthatja a kép-kivágás pozícióját és megszüntetheti a kép remegését.

*Adatküldés*

[j][u][ ][Set ID][ ][Adat][Cr]

Adat 1: Beállítás

*Nyugtázás*

[u][ ][Set ID][ ][OK/NG][Adat][x]

## 23. Csatorna választása parancs

(Parancs 1 : m, Parancs 2 : a)

- ▶ A csatorna áthangolása pontosan megadott értékre.

*Adatküldés*

[m][a][ ][Set ID][ ][Adat0][ ][Adat1][ ][Adat2][Cr]

Adat 0: Csatorna felső értéke

Adat 1: Csatorna alsó értéke

Pl. 47-es csat. -> 00 2F (2FH)

394-es csat. -> 01 88 (188H)

DTV 0-s csat. -> Érdetelen

Adat 2: 0x00 : ATV-főcsatorna

0x10: DTV-főcsatorna

Csatorna-adattartomány

Analóg – Min.: 00 – Max.: 63 (0–99)

Digitális – Min.: 00 – Max.: 3E7 (0–999)

*Nyugtázás*

[a][ ][Set ID][ ][OK/NG][Adat][x]

Adat Min: 00 ~ Max: FF

## 24. Infravörös kód küldése

(Parancs 1 : m, Parancs 2 : c)

- ▶ IR távirányítású kód küldése.

*Adatküldés*

[m][c][ ][Set ID][ ][Adat][Cr]

Adat Kód - Lásd: 103. oldal

*Nyugtázás*

[c][ ][Set ID][ ][OK/NG][Adat][x]

## 25. Fő képbemenet (Main)

(Parancs 1 : x, Parancs 2 : b)

- ▶ A készülék bemeneti jelforrásának kiválasztása a főképhez.

*Adatküldés*

[x][b][ ][Set ID][ ][Adat][Cr]

Adat Szerkezet

MSB

LSB

0	0	0	0	0	0	0	0
---	---	---	---	---	---	---	---

└─ Külső bemenet ─┘

└─ Bemenet száma ─┘

Külső bemenet				Adat
0	0	0	0	DTV
0	0	0	1	Analogue
0	0	1	0	AV
0	0	1	1	Component
0	1	0	0	RGB
0	1	0	1	HDMI

Bemenet száma				Adat
0	0	0	0	Input1
0	0	0	1	Input2
0	0	1	0	Input3
0	0	1	1	Input4

*Nyugtázás*

[b][ ][Set ID][ ][OK/NG][Adat][x]









**LG Electronics Inc.**