

LCD-tv | Plasma-tv GEBRUIKSAANWIJZING

LCD-tv-modellen

37LF6* 37LY9*
42LF6* 42LY9*
47LF6* 47LY9*
52LF6* 52LY9*
37LF7*
42LF7*

Plasma-tv-modellen

50PF9*
60PF9*

Lees deze gebruiksaanwijzing aandachtig alvorens uw toestel te gebruiken en bewaar ze voor latere naslag.
Noteer het modelnummer en het serienummer van het toestel.
Zie hiervoor het etiket op het achterpaneel en meld deze informatie aan uw dealer bij elk verzoek om onderhoud.

ACCESSOIRES

Controleer of de volgende accessoires bij uw tv zijn geleverd. Als er iets ontbreekt, neemt u contact op met de dealer waar u het product hebt gekocht.

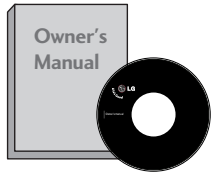

Gebruikershandleiding

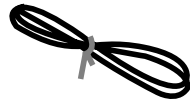

Netsnoer

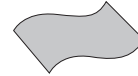

Reinigingsdoek
Reinig het scherm met de doek.

Eventuele vlekken of vingerafdrukken op de behuizing van de monitor kunt u voorzichtig verwijderen met het reinigingsdoekje voor de behuizing.

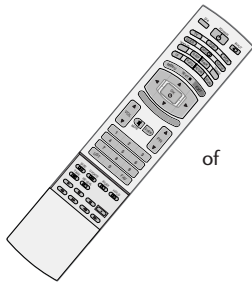

of

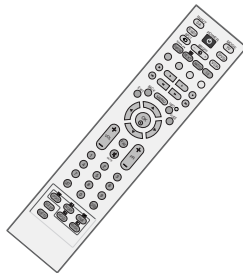

batterijen

Afstandsbediening

Plasma-tv-modellen

■ Deze functie is niet op alle modellen beschikbaar.

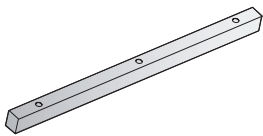

Een bureautype steunbeschermingshoes
zie pagina 15



3 bouten
zie pagina 15

Alleen 50PF9*

■ Deze functie is niet op alle modellen beschikbaar.



2 muurhaakjes



2 oogbouten

Alleen 60PF9*

■ Deze functie is niet op alle modellen beschikbaar.



2 tv-beugels
2 muurhaakjes



2 bouten



Twee rubberen kapjes
zie pagina 15

Plasma-tv-modellen

■ Deze functie is niet op alle modellen beschikbaar.



2 tv-beugels
2 muurhaakjes



Kabelhouder
Bundel de kabels
met behulp van de
kabelhouder.



2 bouten



of



Kabelmanager

Alleen 37"



4 bouten voor
steunmontage
zie pagina 10

Alleen 37LF7*



1 - schroef
zie pagina 10

INHOUD

ACCESSORIES 1

VOORBEREIDING

BEDIENING OP HET VOORPANEEL.....	4
INFORMATIE ACHTERZIJDE.....	7
INSTALLATIE VAN DE STEUN.....	10
DE TV BEVESTIGEN AAN BUREAU	10
DE TV AAN EEN MUUR BEVESTIGEN.....	11
ACHTERPANEEL VOOR KABELGELEIDING	12
Installatie van de voet.....	15
Wandmontage: horizontale installatie.....	15
Aansluiting antenne	16

AANSLUITINGEN EN SETUP

HD-ONTVANGER INSTALLEREN.....	17
Dvd aansluiten	20
DE CI-MODULE PLAATSEN.....	22
Videorecorder instellen.....	23
DIGITALE AUDIO-UITVOER INSTELLEN.....	25
OVERIGE A/V-BRONNEN INSTALLEREN.....	26
Pc aansluiten.....	27
- Scherminstelling voor pc-modus	30

BEDIENING VOOR TV KIJKEN/ PROGRAMMERING

Toetsfuncties van de afstandsbediening.....	34
DE TV INSCHAKELEN	38
Programma selecteren	39
Volume Adjustment	39
SCHERMMENU'S SELECTEREN EN AANPASSENt....	40
Automatisch programma's zoeken (IN DIGITALE MODUS)..	41
Manual programme Tuning (IN DIGITALE MODUS)....	42
Fijnafstemming (IN DIGITALE MODUS).....	43
5V ANTENNA POWER (ALLEEN IN DIGITALE MODUS)..	45
SOFTWARE UPDATE (ALLEEN IN DIGITALE MODUS)..	46
DIAGNOSTICS (ALLEEN IN DIGITALE MODUS)..	47
CI [COMMON INTERFACE] INFORMATION (ALLEEN IN DIGITALE MODUS)	48
Automatisch programma's zoeken (IN ANALOGE MODUS)..	49

Handmatig programma's zoeken (IN ANALOGE MODUS)	50
Fijnafstemming (IN ANALOGE MODUS).....	51
Naam aan zender toewijzen (IN ANALOGE MODUS)..	51
Programma bewerken (IN ANALOGE MODUS) ...	52
Programmalijst opvragen.....	54
Ingangslabel	55
INDEX	55
SIMPLINK	56

BEELDINSTELLING

EPG (elektronische programmagids) (IN DIGITALE MODUS)	
- EPG in-/uitschakelen.....	58
- Een programma selecteren.....	58
- Knopfunctie in gidsmodus NOW/NEXT (Nu/Volgende).....	59
- Knopfunctie in gidsmodus voor 8 dagen....	59
- Knopfunctie in modus voor wijzigen van datum.....	59
- Knopfunctie in vak met uitgebreide beschrijving....	60
- Knopfunctie in instellingsmodus voor opname/herinnering.....	60
- Knopfunctie in lijstmodus voor timer.....	60
BEELDFORMAAT INSTELLEN.....	61
STANDAARDBEELDINSTELLINGEN	
- Beeldmodus: fabrieksinstelling.....	63
- Automatische kleurtoon instellen (warm/Medium/koel)	64
BEELD HANDMATIG INSTELLEN	
- Beeldmodus: de optie gebruiker	65
- Kleurtoon: de optie gebruiker	66
XD - BEELDVERBETERINGSTECHNOLOGIE.....	67
XD Demo	68
TruMotion DEMONSTRATIE	68
GEAVANCEERD: CINEMA (Bioscoop).....	69
GEAVANCEERDE TruMotion	69
GEAVANCEERD: ZWART NIVEAU	70
BEELD RESETTEN.....	71
ISM Methode (Image Sticking Minimization).....	72
ENERGIEZUINIGE BEELDMODUS.....	73

GELUID- EN TAALINSTELLING

AUTOMATISCHE VOLUMEREGELING.....	74
STANDAARDGELUIDSINSTELLING: GELUIDSMODUS.....	75
GELUIDSINSTELLING AANPASSEN: GEBRUIK- ERSMODUS	76
Balans	77
TV-SPEAKERS AAN/UIT	78
DIGITALE AUDIO-UITVOER SELECTEREN.....	79
I/II	
- Stereo/Dual-ontvangst (alleen in analoge modus).....	80
- NICAM-ontvangst (alleen in analoge modus)....	81
- Geluidswegafselectie luidsprekers	81
Taal/land voor schermmenu selecteren	82
TAAL SELECTEREN (ALLEEN IN DIGITALE MODUS).....	83

TIJDSINSTELLING

Klok instellen	84
TIMER AUTOMATISCH AAN/UIT.....	85
AUTOMATISCH UITZETTEN INSTELLEN	86
TIJDSZONE INSTELLEN	87
SLAAPSTAND INSTELLEN	87

OUDERLIJK TOEZICHT/KIJKWIJZERIN- FORMATIE

WACHTWOORD EN BLOKKERINGSSYSTEEM INSTELLEN.....	88
PARENTAL CONTROL(OUDERLIJK TOEZICHT)	89

TELETEKST

In-/uitschakelen	90
SIMPLE-tekst.....	90
TOP-tekst	90
FASTEXT	91
Speciale teletekst functies	91

DIGITALE TELETEKST

TELETEKST IN DIGITALE SERVICE	92
TELETEKST IN DIGITALE SERVICE	92

BIJLAGE

PROBLEMEN OPLOSSEN	93
ONDERHOUD	95
SPECIFICATIES VAN HET PRODUCT	96
AFSTANDSBEDIENING PROGRAMMEREN.....	98
IR-codes.....	102
Setup extern besturingssysteem.....	104

VOORBEREIDING

BEDIENING OP HET VOORPANEEL

- Dit is een vereenvoudigde weergave van een voorpaneel. Wat u hier ziet, kan enigszins afwijken van hoe uw tv er in werkelijkheid uitziet.
- Indien uw product uitgerust is met beschermingsfolie, verwijdert u de folie en veegt u het product schoon met een poetsdoek.

Plasma-tv-modellen: 50PF9*, 60PF9*

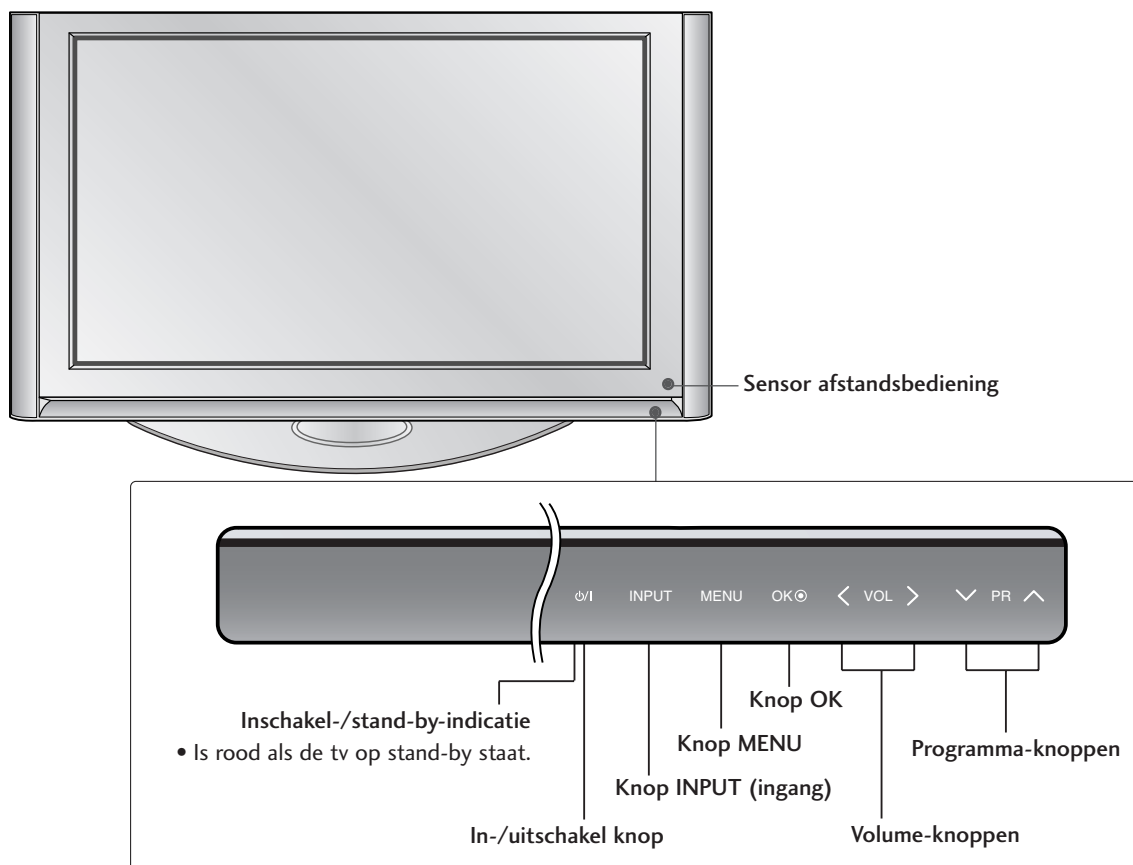

DRAAISTEUN

(Alleen Plasma-tv-modellen)

Nadat u de TV heeft geïnstalleerd, kunt u de TV-set handmatig naar links of rechts verplaatsen, met 20 graden, zodat u een beter beeld heeft vanuit uw zitplaats.



OPMERKINGEN

- ▶ Voordat u de hoek aanpast dient u het kabelmanagement te verwijderen en de asschroef aan het midden van de achterkant van de steun los (naar links) te draaien. Om de steun in lijn te brengen met uw TV dient u de asschroef vast (naar rechts) te draaien om het gat in te stellen.

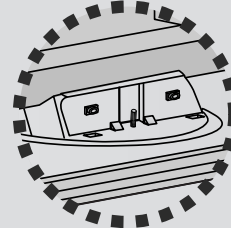

LCD-tv-modellen: 37LF6*, 42LF6*, 47LF6*, 52LF6*

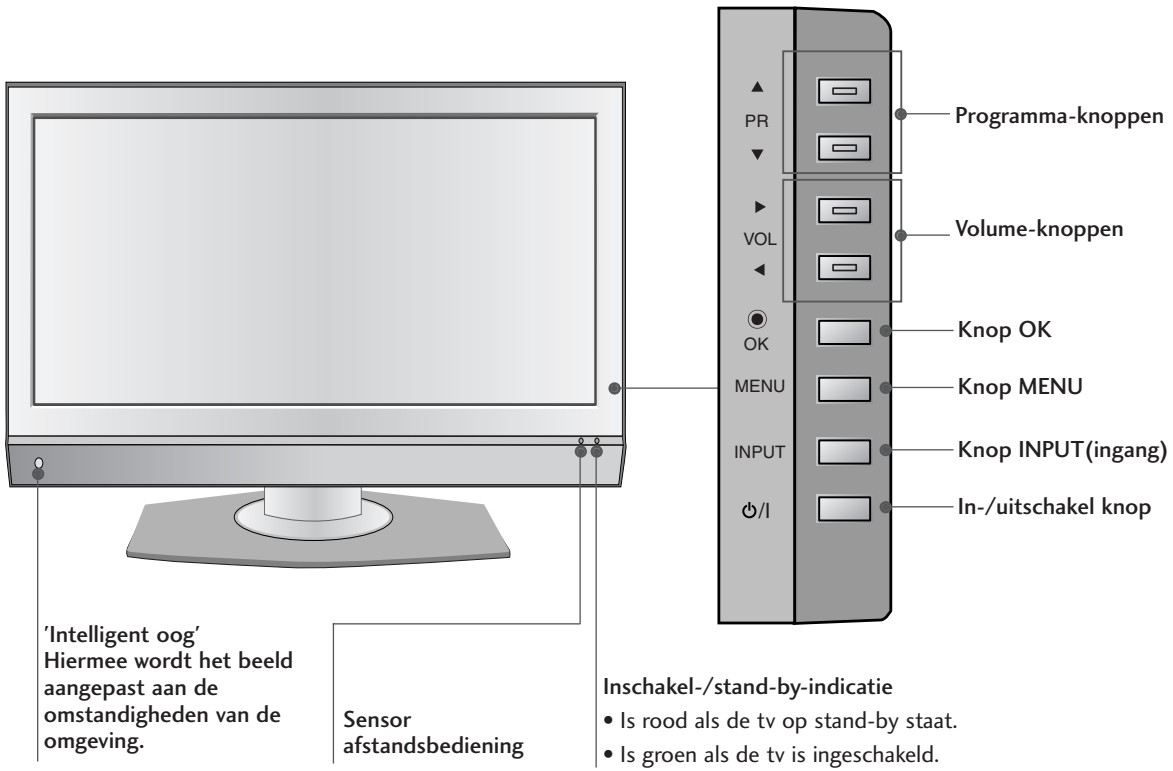

VOORBEREIDING

LCD-tv-modellen: 37LY9*, 42LY9*, 47LY9*, 52LY9*

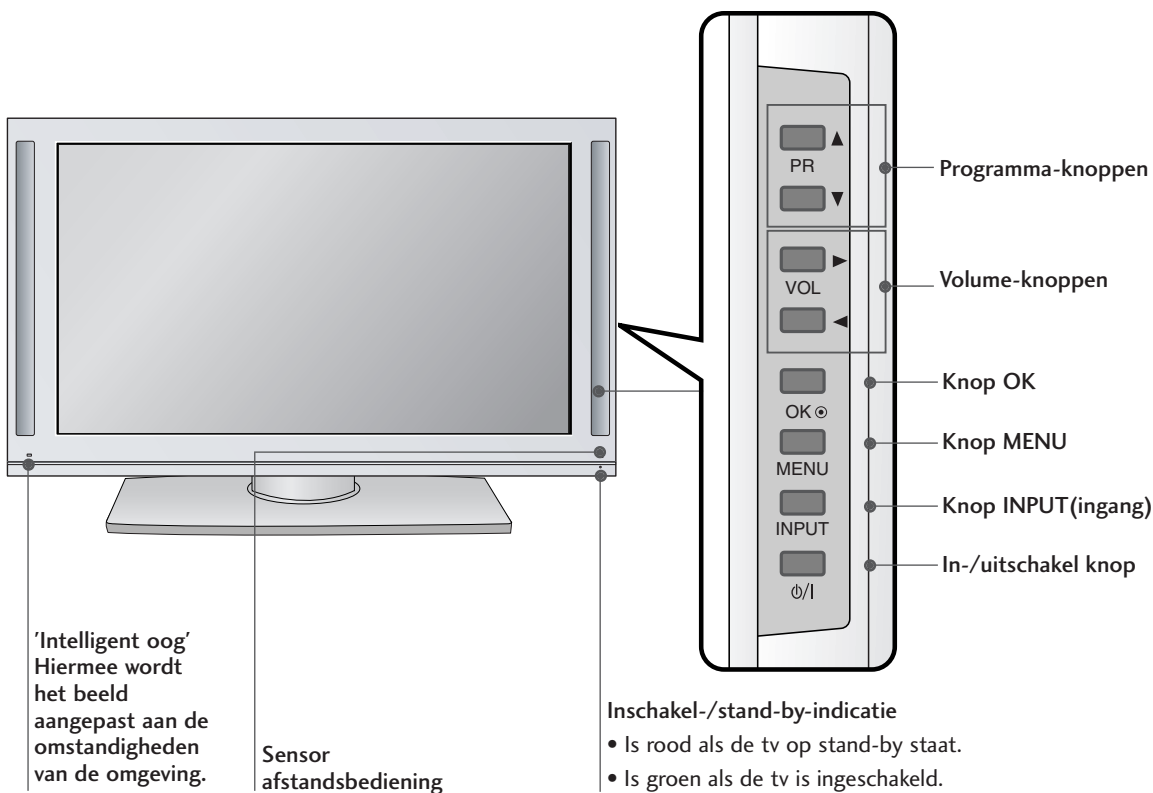

LCD-tv-modellen: 37/42LF7*

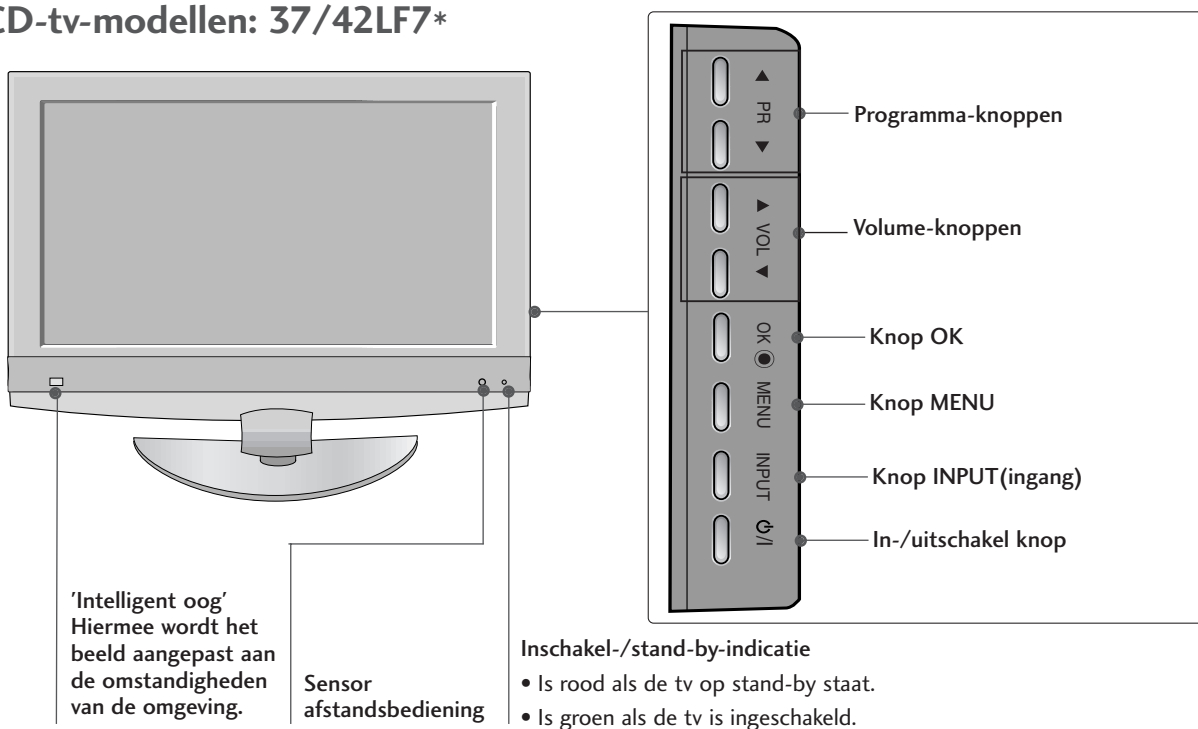

INFORMATIE ACHTERZIJDE

- Dit is een vereenvoudigde voorstelling van het achterpaneel. Wat u hier ziet, kan enigszins afwijken van hoe uw tv er in werkelijkheid uitziet.

Plasma-tv-modellen

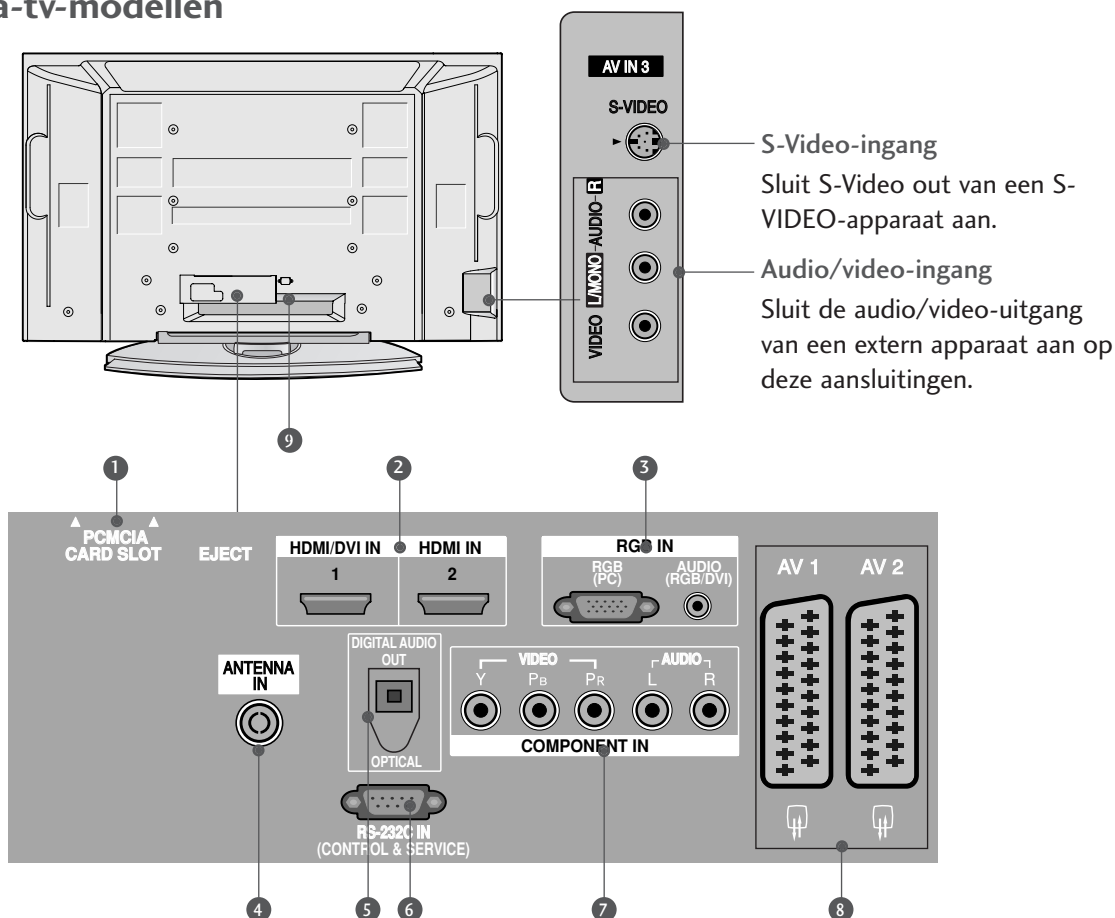

- 1** Sleuf voor PCMCIA-kaart (Personal Computer Memory Card International Association). (Deze functie is niet op alle modellen beschikbaar.)
- 2** HDMI-aansluiting
Sluit een HDMI-sigitaal op HDMI IN aan. Of sluit een DVI(VIDEO)-sigitaal op de HDMI/DVI-poort aan met een DVI-naar-HDMI-kabel.
- 3** Audio-ingang (RGB/DVI)
Sluit de monitoruitgang van een pc/dtv aan op de desbetreffende ingang.
- 4** Antenne-ingang
Sluit hier de antenne aan.
- 5** OPTISCHE DIGITALE AUDIO-UITGANG
Digitale audio aansluiten vanaf verschillende soorten apparaten.
Opmerking: in de stand-bymodus werken deze poorten niet.
- 6** RS-232C-ingang (BEDIENING/SERVICE)
Verbind de seriële poort van de bedieningsapparaten met de RS-232C-aansluiting.
- 7** Component-ingang
Sluit een componentapparaat voor video/audio aan op deze aansluitingen.
- 8** Euro-scartaansluiting (AV1/AV2)
Sluit scartingang of -uitgang van een extern apparaat aan op deze aansluitingen.
- 9** Aansluiting voedingskabel
Deze tv werkt op netvoeding (wisselstroom). Het voltage wordt aangegeven op de pagina met de specificaties. Probeer nooit de tv aan te sluiten op gelijkstroom.

VOORBEREIDING

LCD-tv-modellen (behalve 37/42LF7*)

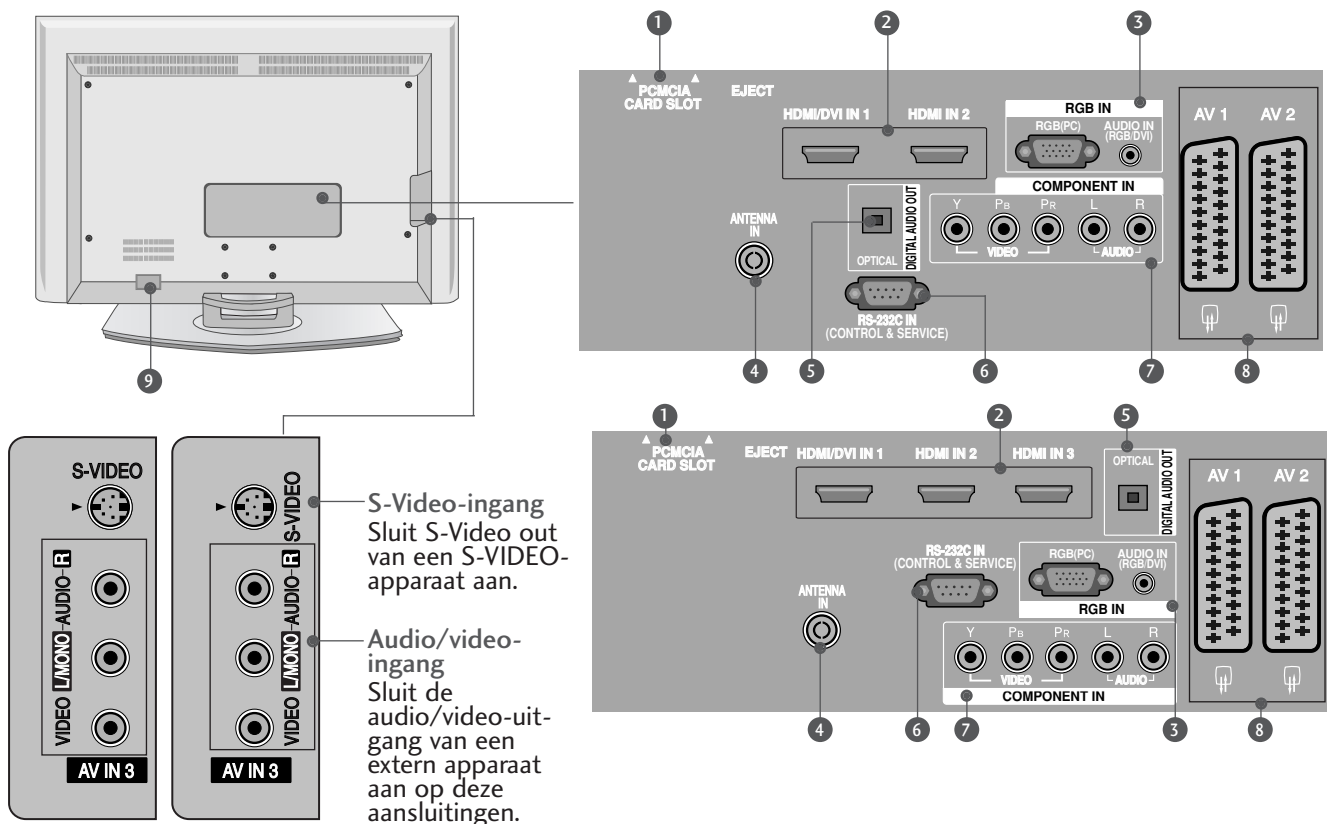

1 Sleuf voor PCMCIA-kaart (Personal Computer Memory Card International Association). (Deze functie is niet op alle modellen beschikbaar.)

2 HDMI-aansluiting
Sluit een HDMI-sigitaal op HDMI IN aan. Of sluit een DVI(VIDEO)-sigitaal op de HDMI/DVI-poort aan met een DVI-naar-HDMI-kabel.

3 Audio-ingang (RGB/DVI)
Sluit de monitoruitgang van een pc/dtv aan op de desbetreffende ingang.

4 Antenne-ingang
Sluit hier de antenne aan.

5 OPTISCHE DIGITALE AUDIO-UITGANG
Digitale audio aansluiten vanaf verschillende soorten apparaten.
Opmerking: in de stand-bymodus werken deze poorten niet.

6 RS-232C-ingang (BEDIENING/SERVICE)
Verbind de seriële poort van de bedieningsapparaten met de RS-232C-aansluiting.

7 Component-ingang
Sluit een componentapparaat voor video/audio aan op deze aansluitingen.

8 Euro-scartaansluiting (AV1/AV2)
Sluit scartingang of -uitgang van een extern apparaat aan op deze aansluitingen.

9 Aansluiting voedingskabel
Deze tv werkt op netvoeding (wisselstroom). Het voltage wordt aangegeven op de pagina met de specificaties. Probeer nooit de tv aan te sluiten op gelijkstroom.

LCD-tv-modellen : 37/42LF7*

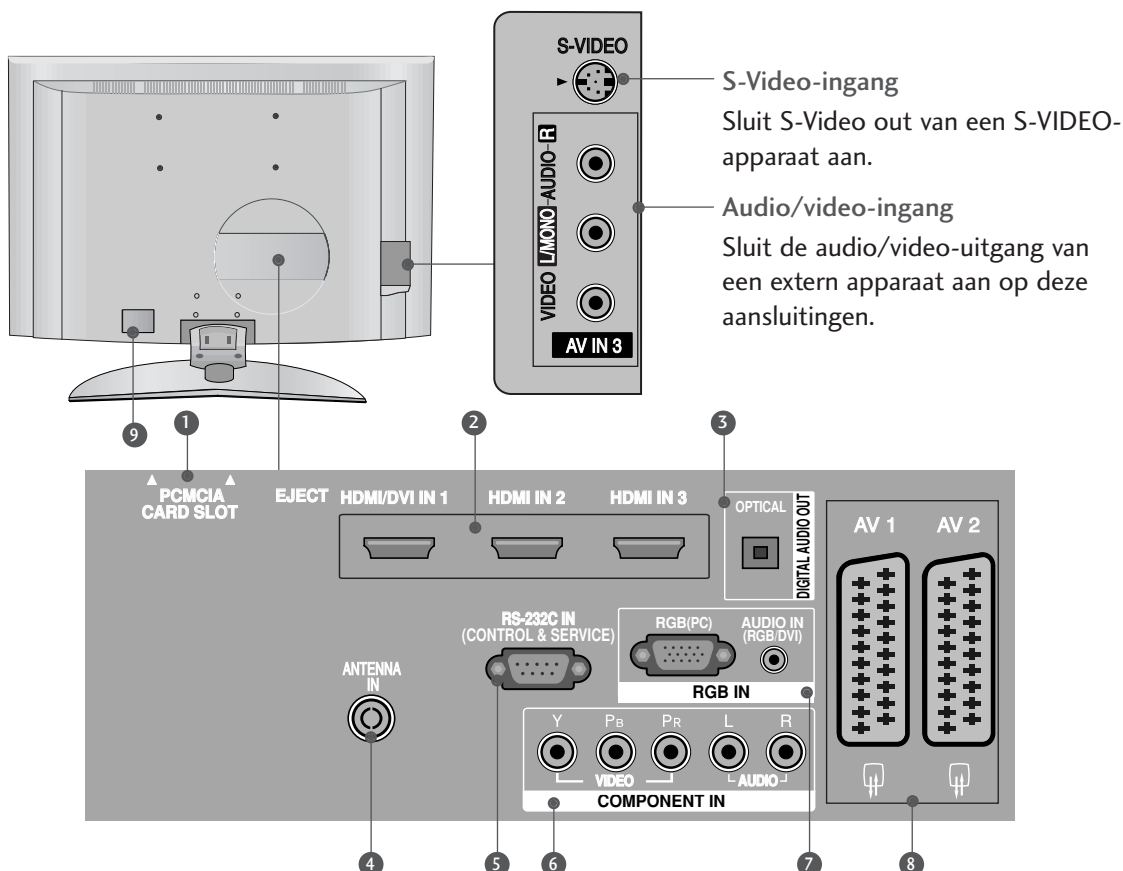

- 1 Sleuf voor PCMCIA-kaart (Personal Computer Memory Card International Association).
(Deze functie is niet op alle modellen beschikbaar.)
- 2 HDMI-aansluiting
Sluit een HDMI-sigitaal op HDMI IN aan.
Of sluit een DVI(VIDEO)-sigitaal op de HDMI/DVI-poort aan met een DVI-naar-HDMI-kabel.
- 3 OPTISCHE DIGITALE AUDIO-UITGANG
Digitale audio aansluiten vanaf verschillende soorten apparaten.
Opmerking: in de stand-by-modus werken deze poorten niet.
- 4 Antenne-ingang
Sluit hier de antenne aan.
- 5 RS-232C-ingang (BEDIENING/SERVICE)
Verbind de seriële poort van de bedieningsapparaten met de RS-232C-aansluiting.
- 6 Component-ingang
Sluit een componentapparaat voor video/audio aan op deze aansluitingen.
- 7 Audio-ingang (RGB/DVI)
Sluit de monitoruitgang van een pc/dtv (alleen audio) aan op de desbetreffende ingang.
- 8 Euro-scartaansluiting (AV1/AV2)
Sluit scartingang of -uitgang van een extern apparaat aan op deze aansluitingen.
- 9 Aansluiting voedingskabel
Deze tv werkt op netvoeding (wisselstroom). Het voltage wordt aangegeven op de pagina met de specificaties. Probeer nooit de tv aan te sluiten op gelijkstroom.

VOORBEREIDING

INSTALLATIE VAN DE STEUN (Alleen 37 inch lcd-tv-modellen)

- 1 Plaats het product voorzichtig met de schermzijde omlaag op een zacht oppervlak dat het product en het scherm beschermt tegen beschadiging.

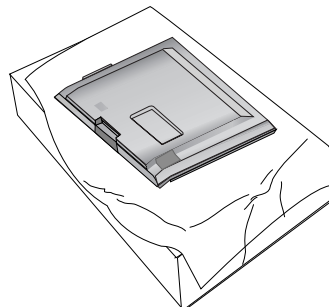

- 2 Monteer de steun op het product zoals is weergegeven.

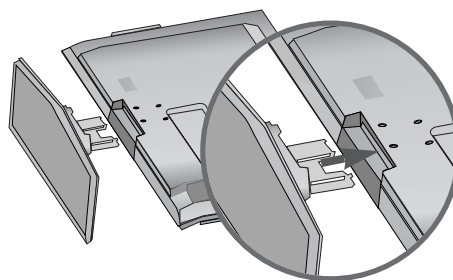

- 3 Monteer de 4 bouten stevig in de daarvoor bestemde gaten aan de achterzijde van het product.

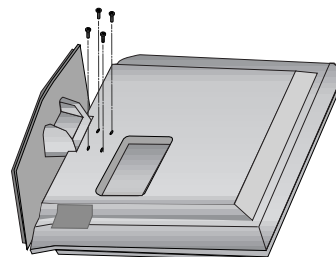

DE TV BEVESTIGEN AAN BUREAU (Alleen model 37LF7*)

De TV moet aan het bureau bevestigd worden zodat het niet naar voren of achter getrokken kan worden, en op die manier letsel kan veroorzaken, of schade aan het product veroorzaakt. Gebruik alleen een bevestigde schroef.

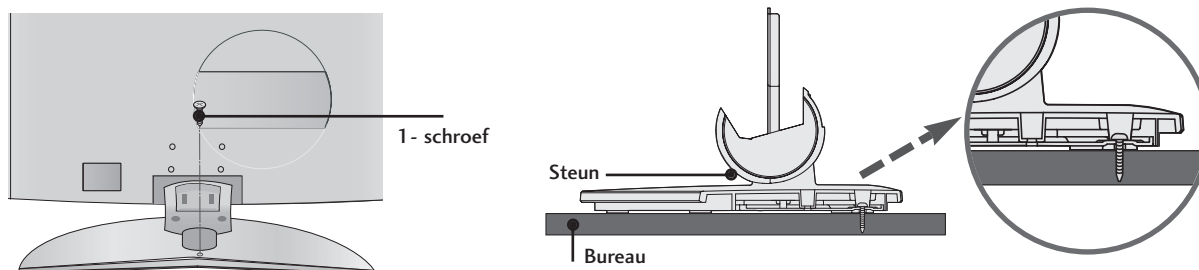

! WAARSCHUWING

- Om te voorkomen dat de tv omver valt, moet de tv stevig worden vastgezet aan de vloer of wand zoals in de installatie-instructies aangegeven. Het kantelen, schudden of heen en weer schommelen van het apparaat kan letsel veroorzaken.

DE TV AAN EEN MUUR BEVESTIGEN

- Deze functie is niet op alle modellen beschikbaar.
- Bevestig het product dicht tegen de muur aan, zodat het product niet omvalt als het naar achteren wordt geduwd.
- De instructies hieronder laten zien hoe het product op een veilige manier kan worden geplaatst. Het product wordt hierbij aan de muur bevestigd, zodat het niet voorovervalt als het product naar voren wordt getrokken. Hierdoor wordt voorkomen dat het product omvalt, waardoor mensen gewond kunnen raken. Ook wordt hiermee voorkomen dat het product beschadigd raakt door de val. Zorg ervoor dat kinderen niet op het product klimmen of aan het product gaan hangen.

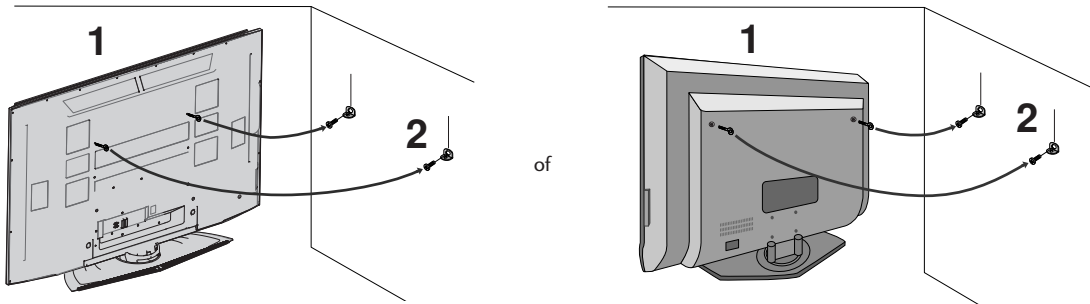

- 1 Gebruik de oogbouten of tv-haakjes/bouten om het product aan de muur te bevestigen (zoals in de afbeelding wordt getoond).
(Als de bouten zich bij uw product in de oogboutpositie bevinden, moet u voor het plaatsen van de oogbouten de bouten losdraaien.)
* Plaats de oogbouten of tv-haakjes/bouten en draai ze stevig vast in de bovenste gaten.
- 2 Bevestig de muurhaakjes met de bouten in de muur. (Deze bouten worden niet bij het product geleverd en zijn los verkrijgbaar.) Pas de hoogte aan van het haakje dat in de muur wordt bevestigd.

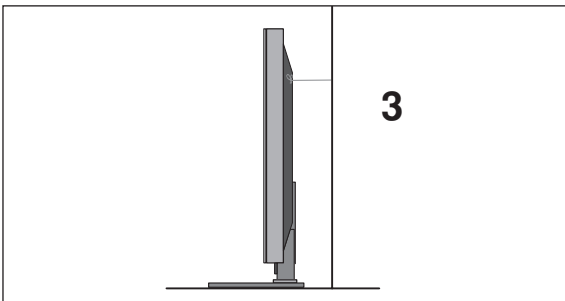

- 3 Gebruik een stevig touw om het product met de muur te verbinden. (Het touw wordt niet bij het product geleverd en is los verkrijgbaar.) De veiligste manier is ervoor te zorgen dat het touw horizontaal tussen de muur en het product loopt.

! OPMERKINGEN

- ▶ Maak eerst de touwen los voordat u het product verplaatst.
- ▶ Plaats het product op een houder of op een kast die groot en stevig genoeg is om het formaat en het gewicht van het product te kunnen dragen.
- ▶ Voor een veilig gebruik van het product dient u ervoor te zorgen dat de haakjes aan de muur op dezelfde hoogte zijn gemonteerd als de haakjes/beugel op het product.

VOORBEREIDING

ACHTERPANEEL VOOR KABELGELEIDING

Plasma-tv-modellen

VOORBEREIDING

- 1 Houd de kabelmanager met beide handen vast en trek eraan zoals op de afbeelding is te zien.

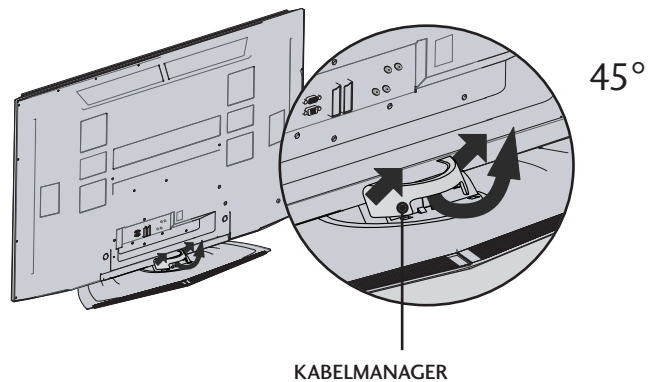

- 2 Sluit de gewenste kabels aan.

Zie het gedeelte **AANSLUITINGEN EN SETUP** als u andere apparaten wilt aansluiten.

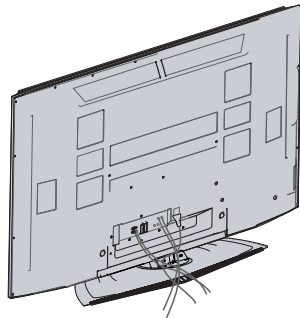

- 3 Bevestig de **kabelmanager** weer zoals op de afbeelding is weergegeven.

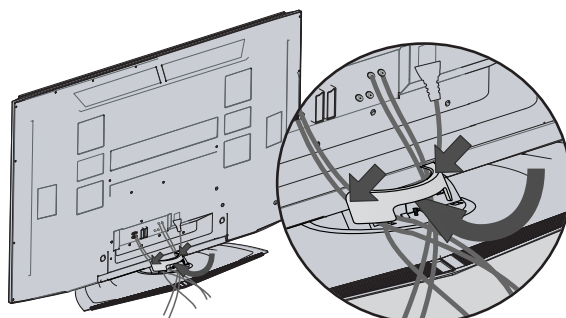

LCD-tv-modellen (behalve 37/42LF7*)

- 1** Sluit de gewenste kabels aan.

Zie het gedeelte **AANSLUITINGEN EN SETUP** als u andere apparaten wilt aansluiten.

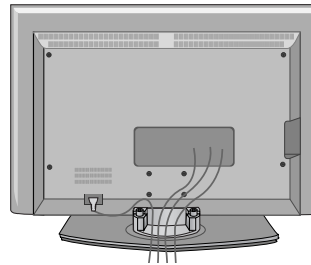

- 2** Bevestig de **kabelmanager** zoals op de afbeelding is weergegeven.

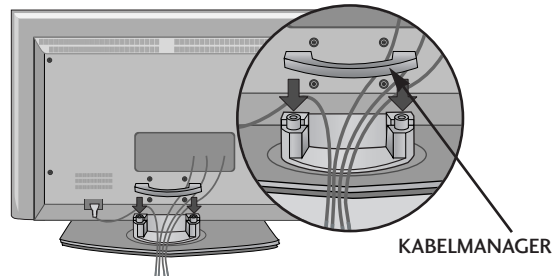

- 3** Bundel de kabels met behulp van de meegeleverde kabelhouder. (Deze functie is niet op alle modellen beschikbaar.)

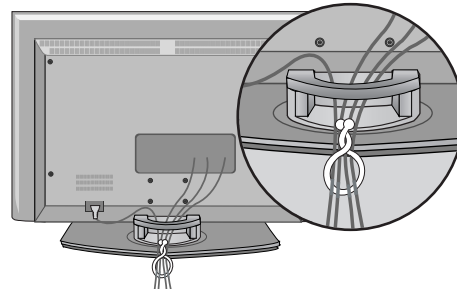

De Kabelmanager Verwijderen

Houd de **KABELMANAGER** met beide handen vast en trek deze omhoog.

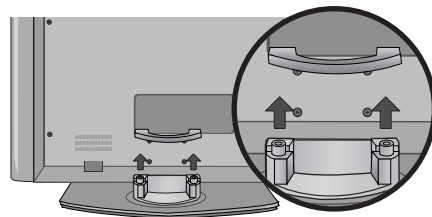

! OPMERKINGEN

- ▶ Het product niet aan de **kabelmanager** vastpakken bij verplaatsen.
- Als het product valt, kunt u persoonlijk letsel oplopen of kan het product worden beschadigd.

VOORBEREIDING

LCD-tv-modellen (Alleen 37/42LF7*)

- 1 Sluit de gewenste kabels aan.
Zie het gedeelte **AANSLUITINGEN EN SETUP** als u andere apparaten wilt aansluiten.

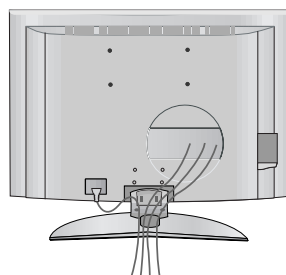

- 2 Installeer het KABELBEHEER zoals afgebeeld. (Plaats het door de lussen aan beide kanten van het kabelbeheer te duwen.)

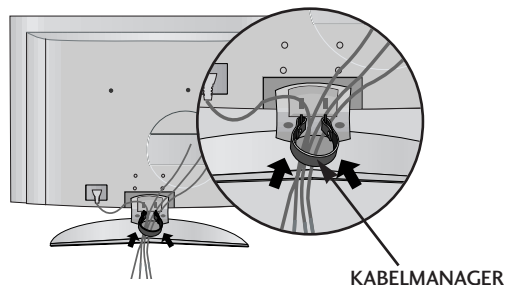

- 3 Bundel de kabels met behulp van de meegeleverde kabelhouder. (Deze functie is niet op alle modellen beschikbaar.)

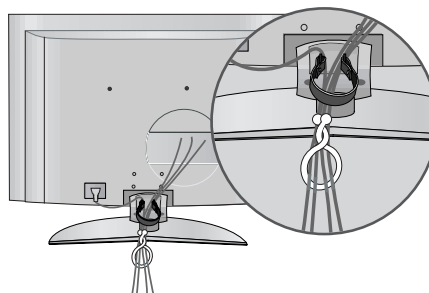

De Kabelmanager Verwijderen

Houd de Kabelmanagement vast met beide handen en trek omlaag.
(Plaats het door de lussen aan beide kanten van het kabelbeheer te duwen.)

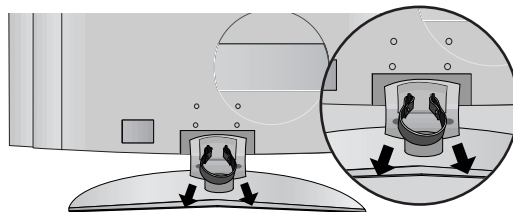

! OPMERKINGEN

- Het product niet aan de **kabelmanager** vastpakken bij verplaatsen.
- Als het product valt, kunt u persoonlijk letsel oplopen of kan het product worden beschadigd.

- De tv kan op verschillende manieren worden geïnstalleerd, bijvoorbeeld tegen een muur of op een bureaublad.
- De tv is ontworpen om horizontaal te worden bevestigd.

AARDING

Zorg dat u de aarddraad aansluit om mogelijke elektrische schokken te vermijden.

Als aarding niet mogelijk is, moet u door een erkend elektricien een aparte kortsluitvoorziening laten installeren. Probeer het apparaat niet te aarden door het te verbinden met telefoondraden, bliksemafleiders of gasleidingen.

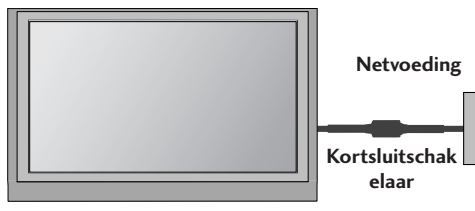

INSTALLATIE VAN DE VOET

Zorg voor een goede ventilatie door aan beide zijden en ten opzichte van de muur een afstand van ongeveer 10 cm aan te houden.

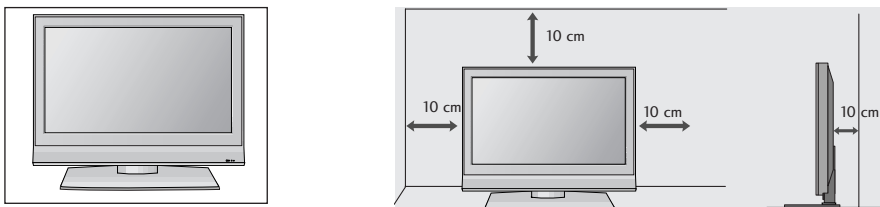

INDIEN U DE BUREAUSTEUN NIET GEBRUIKT (Alleen 60PF9*)

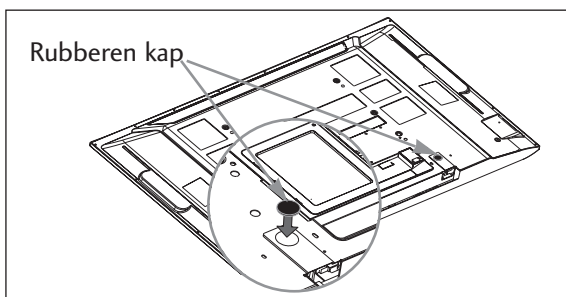

Indien u geen bureausteun gebruikt, installeert u de geleverde rubberen kapjes voor het beschermen van de bureausteun montage, zoals afgebeeld.

WANDMONTAGE: HORIZONTALE INSTALLATIE

Zorg voor een goede ventilatie door aan beide zijden en ten opzichte van de muur een afstand van ongeveer 10 cm aan te houden. Neem voor uitgebreidere instructies contact op met uw dealer. Zie de installatiehandleiding van de optionele kantelbare wandmontagebeugel.

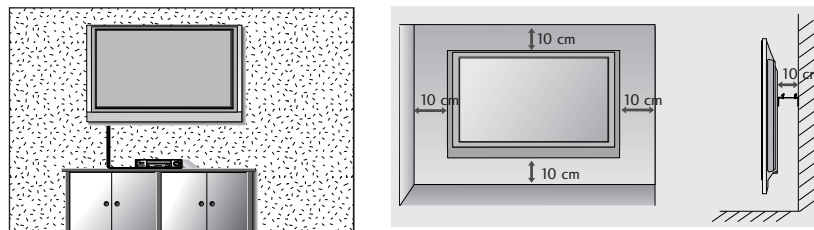

Indien u de beschermingshoes voor de bureausteun wilt bevestigen (Alleen Plasma-tv-modellen)

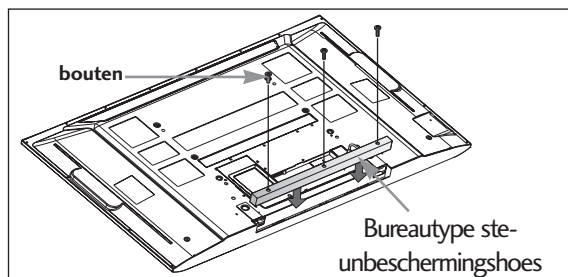

Om te voorkomen dat vreemde voorwerpen in de bureausteun terecht komen, bevestigt u de bureausteun beschermingshoes met behulp van de geleverde moeren (zie afbeelding).

VOORBEREIDING

- Breng om beschadiging van uw apparatuur te voorkomen geen netsnoeren aan voordat u alle apparatuur hebt aangesloten.

AANSLUITING ANTENNE

- Richt de antenne voor een optimale beeldkwaliteit.
- Antennekabel en converter worden niet meegeleverd.

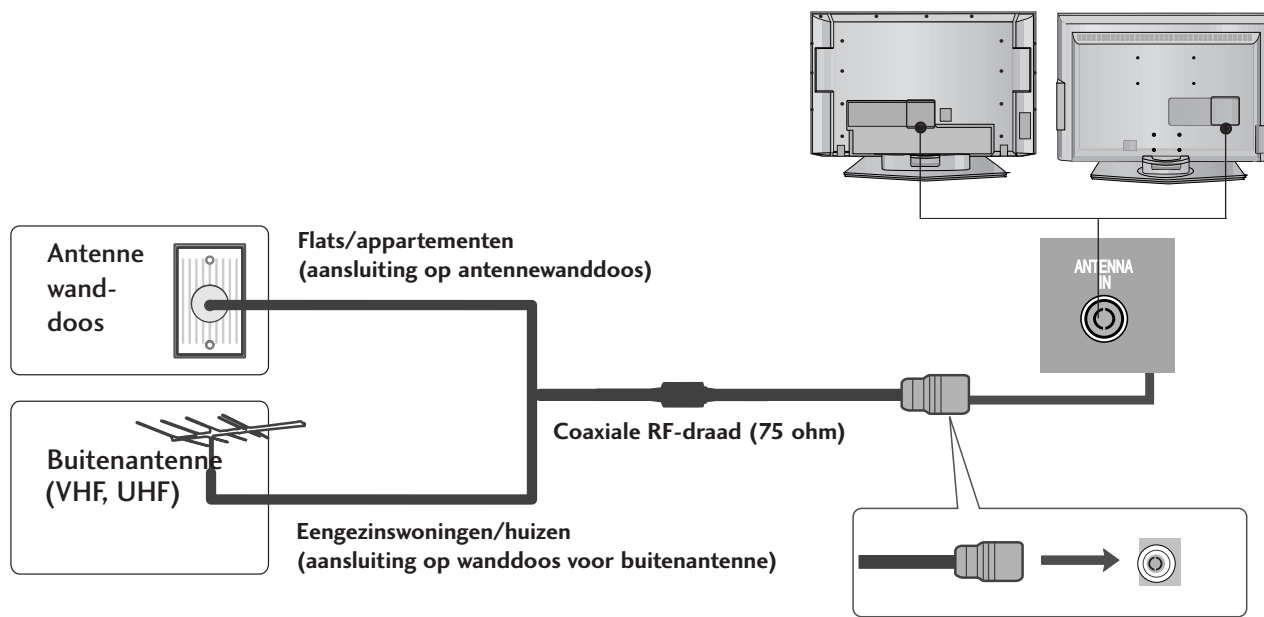

- Zorg ervoor dat u de bronsdraad niet buigt wanneer u deze aansluit op een antennepoort.
- 5-volts antennevoeding werkt alleen in de digitale modus (zie pagina 45).

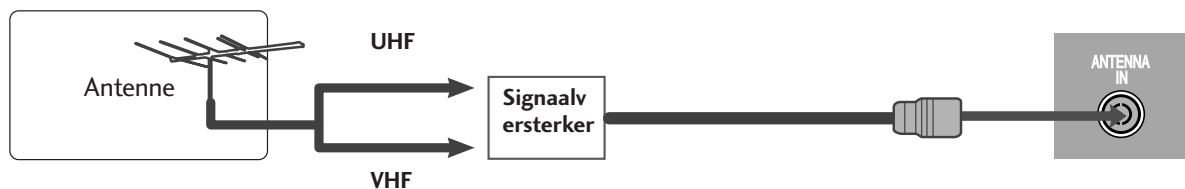

- Als het signaal zwak is, kunt u op de hiernaast aangegeven manier een signaalversterker voor de antenne aansluiten om de beeldkwaliteit te verbeteren.
- Als het signaal naar twee tv's moet worden gesplitst, kunt u hiervoor een antennesplitter gebruiken.

AANSLUITINGEN EN SETUP

- Breng om beschadiging van uw apparatuur te voorkomen geen netsnoeren aan voordat u alle apparatuur hebt aangesloten.
- In dit deel van AANSLUITINGEN EN SETUP worden voornamelijk afbeeldingen voor lcd-tv-modellen gebruikt.

HD-ONTVANGER INSTALLEREN

- Deze tv is in staat kabel- en digitale ethersignalen te ontvangen zonder een externe digitale set-top box. Als u echter toch digitale signalen ontvangt van een digitale set-top box of een ander extern digitaal apparaat, raadpleeg dan onderstaande afbeelding.

Aansluiting met een componentkabel

- 1 Verbind de video-uitgangen (Y, PB, PR) van de dvdspeler met de **COMPONENT IN VIDEO** (Y, PB, PR) van de tv.
- 2 Verbind de audio-uitgangen van de dvd-speler met de **COMPONENT IN AUDIO**-ingangen van de tv.
- 3 Schakel de digitale set-top box in.
(Raadpleeg de gebruikershandleiding van de digitale set-top box.)
- 4 Selecteer de **Component** -ingang met de knop **INPUT** op de afstandsbediening.

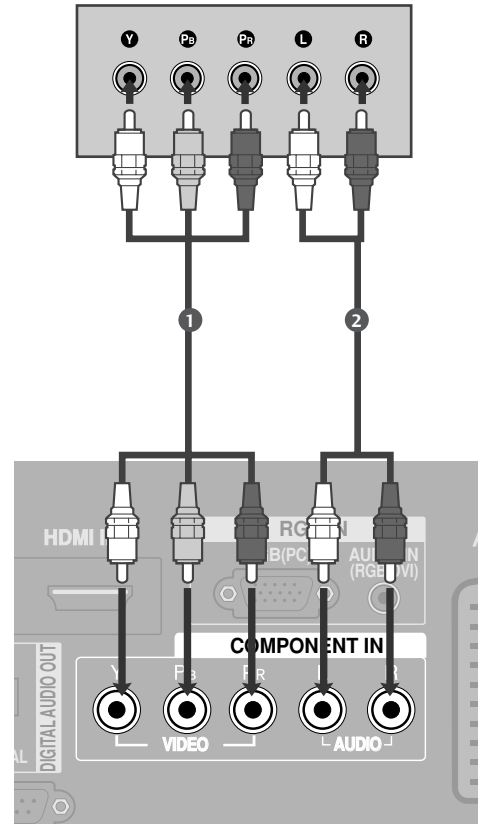

Signaal	Component	HDMI1/2	HDMI3 (Alleen 37/42LF7*, 42LY99)
480i/576i	Ja	Nee	Nee
480p/576p	Ja	Ja	Ja
720p/1080i	Ja	Ja	Ja
1080p	Ja (alleen 60Hz)	Ja (24Hz/50Hz/60Hz)	Ja (24Hz/50Hz/60Hz)

AANSLUITINGEN EN SETUP

Aansluiting met een HDMI kabel

behalve 37/42LF7*, 42LY99

- 1 Verbind de HDMI-uitgang van de digitale set-top box met de **HDMI/DVI IN 1** of **HDMI IN 2** j-aansluiting op de tv.
- 2 Schakel de digitale set-top box in.
(Raadpleeg de gebruikershandleiding van de digitale set-top box.)
- 3 Selecteer de **HDMI1** of **HDMI2**-ingang met de knop **INPUT** op de afstandsbediening.

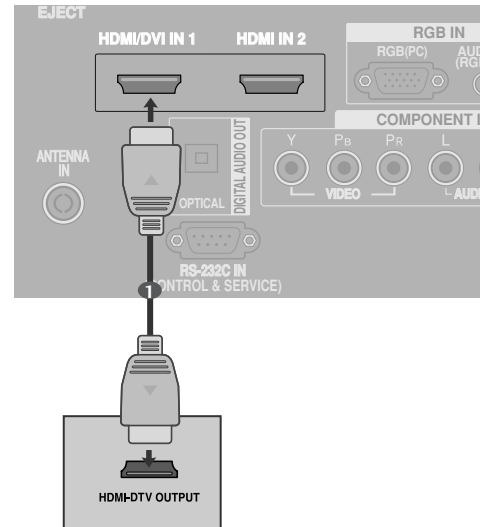

Alleen 37/42LF7*, 42LY99

- 1 Verbind de HDMI-uitgang van de digitale set-top box met de **HDMI/DVI IN 1**, **HDMI IN 2** of **HDMI IN 3** j-aansluiting op de tv.
- 2 Schakel de digitale set-top box in.
(Raadpleeg de gebruikershandleiding van de digitale set-top box.)
- 3 Selecteer de **HDMI1**, **HDMI2** of **HDMI3**-ingang met de knop **INPUT** op de afstandsbediening.

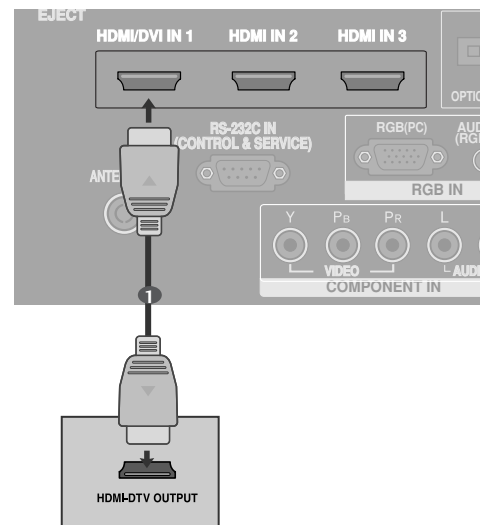

Als u voor de verbinding een HDMI-naar-DVI-kabel gebruikt

behalve 37/42LF7*, 42LY99

- 1 Verbind de DVI-uitgang van de digitale set-top box met de **HDMI/DVI IN 1**-aansluiting op de tv.
- 2 Verbind de audio-uitgangen van de set-top box met de **AUDIO IN(RGB/DVI)**-aansluiting op de tv.
- 3 Schakel de digitale set-top box in. (Raadpleeg de gebruikershandleiding van de digitale set-top box.)
- 4 Selecteer de **HDMI1** -ingang met de knop **INPUT** op de afstandsbediening.

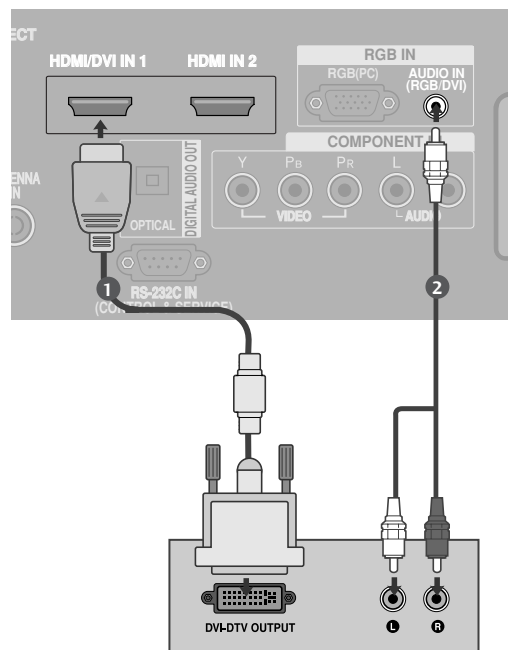

Alleen 37/42LF7*, 42LY99

- 1 Verbind de DVI-uitgang van de digitale set-top box met de **HDMI/DVI IN 1**-aansluiting op de tv.
- 2 Verbind de audio-uitgangen van de set-top box met de **AUDIO IN(RGB/DVI)**-aansluiting op de tv.
- 3 Schakel de digitale set-top box in. (Raadpleeg de gebruikershandleiding van de digitale set-top box.)
- 4 Selecteer de **HDMI1** -ingang met de knop **INPUT** op de afstandsbediening.

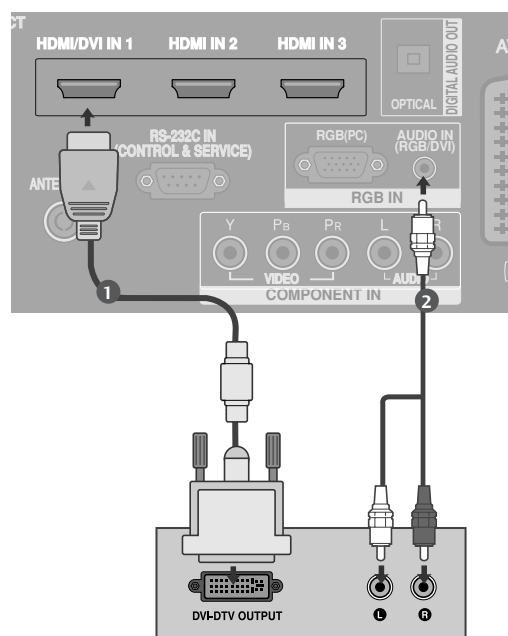

AANSLUITINGEN EN SETUP

DVD AANSLUITEN

Aansluiting met een componentkabel

- 1 Verbind de video-uitgangen (Y, Pb, Pr) van de dvd-speler met de **COMPONENT IN VIDEO** (Y, Pb, Pr) van de tv.
- 2 Verbind de audio-uitgangen van de dvd-speler met de **COMPONENT IN AUDIO**-ingangen van de tv.
- 3 Schakel de dvd-speler in en plaats een dvd.
- 4 Selecteer de **Component** -ingang met de knop **INPUT** op de afstandsbediening.
- 5 Zie de handleiding van de dvd-speler voor bedieningsinstructies.

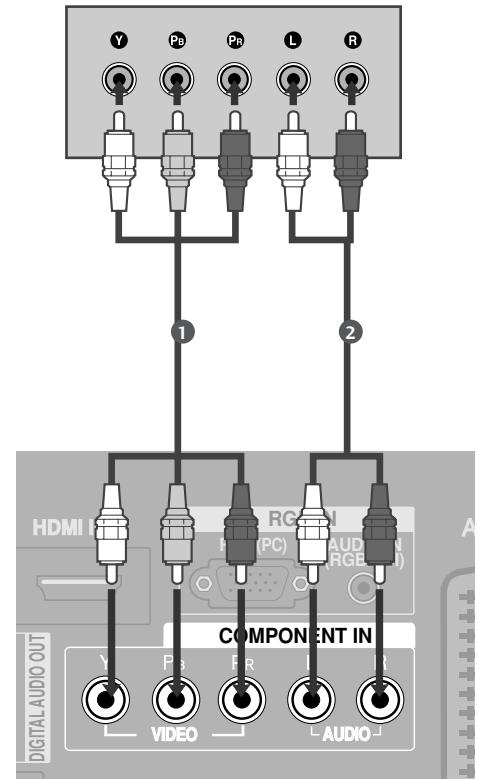

Componentingangen

U kunt de beeldkwaliteit verbeteren door een dvd-speler op de hieronder aangegeven manier op de componentingangen aan te sluiten.

Componentingangen op de tv	Y	P _B	P _R
Video-uitgangen op de dvd-speler	Y	P _B	P _R
	Y	B-Y	R-Y
	Y	C _b	C _r
	Y	P _b	P _r

Aansluiting met een scartkabel

- 1 Verbind de scartaansluiting van de dvd-speler met de **AV1**-scartaansluiting van de tv.
- 2 Schakel de dvd-speler in en plaats een dvd.
- 3 Selecteer de **AV1**-ingang met de knop **INPUT** op de afstandsbediening.
Selecteer de **AV2**-ingang als de speler op de **AV2**-scartaansluiting is aangesloten.
- 4 Zie de handleiding van de dvd-speler voor bedieningsinstructies.

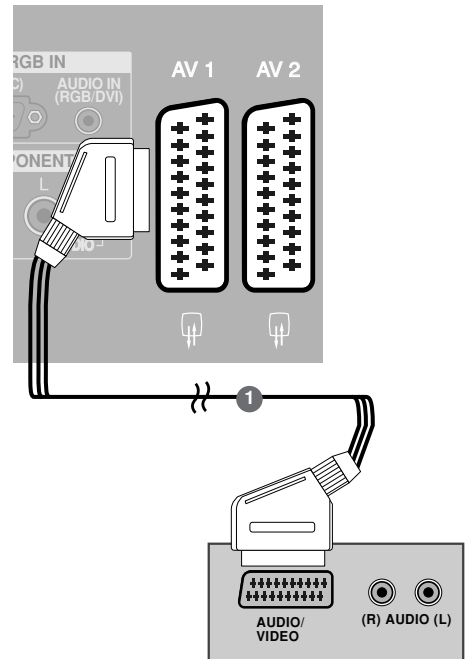

! OPMERKINGEN

- ▶ Als u een Euro-scartkabel wilt gebruiken, moet u een afgeschermd Euro-scartkabel gebruiken.

Aansluiting met een S-Video-kabel

- 1 Verbind de S-VIDEO-uitgang van de dvd-speler met de **S-VIDEO**-ingang van de tv.
- 2 Verbind de audio-uitgangen van de dvd-speler met de **AUDIO**-ingangen van de tv.
- 3 Schakel de dvd-speler in en plaats een dvd.
- 4 Selecteer de **AV3**-ingang met de knop **INPUT** op de afstandsbediening.
- 5 Zie de handleiding van de dvd-speler voor bedieningsinstructies.

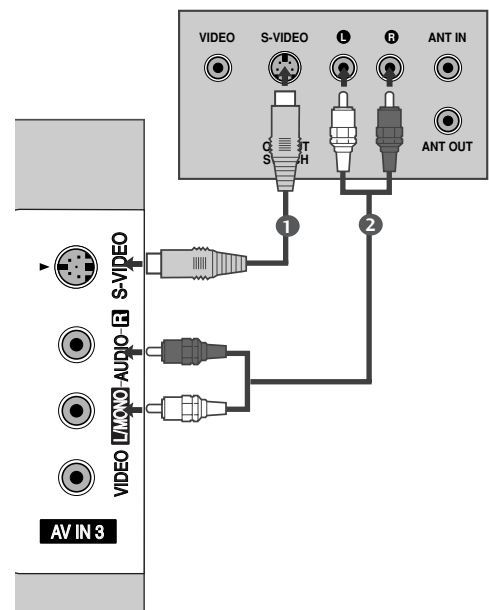

AANSLUITINGEN EN SETUP

Aansluiting met een HDMI-kabel

behalve 37/42LF7*, 42LY99

- 1 Verbind de HDMI-uitgang van de dvd met de **HDMI/DVI IN 1** of **HDMI IN 2**-aansluiting op de tv.
- 2 Selecteer de **HDMI1** of **HDMI2**-ingang met de knop **INPUT** op de afstandsbediening.
- 3 Zie de handleiding van de dvd-speler voor bedieningsinstructies.

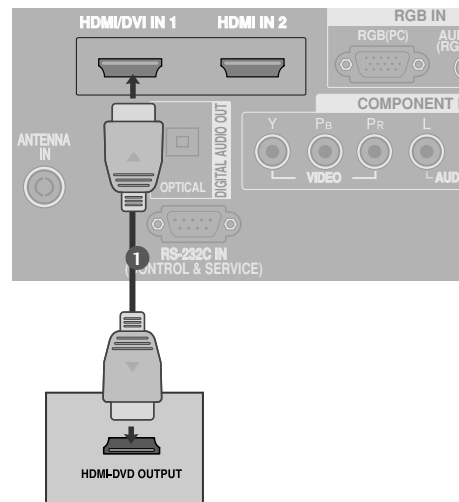

Alleen 37/42LF7*, 42LY99

- 1 Verbind de HDMI-uitgang van de dvd met de **HDMI/DVI IN 1**, **HDMI IN 2** of **HDMI IN 3**-aansluiting op de tv.
- 2 Selecteer de **HDMI1**, **HDMI2** of **HDMI3**-ingang met de knop **INPUT** op de afstandsbediening.
- 3 Zie de handleiding van de dvd-speler voor bedieningsinstructies.

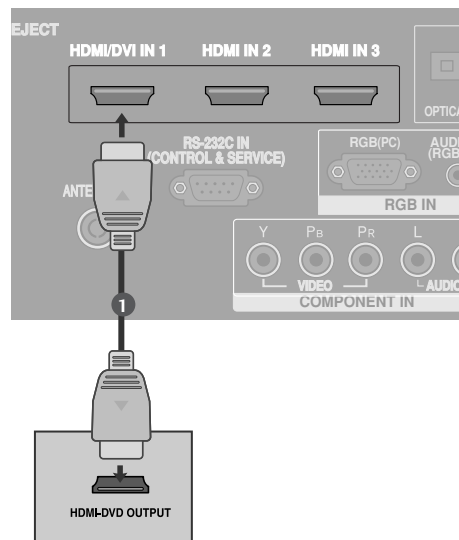

! OPMERKINGEN

- ▶ De tv kan het video- en audiosignaal gelijktijdig ontvangen als u een HDMI-kabel gebruikt.
- ▶ Als de dvd-speler geen Auto HDMI ondersteunt, moet u zelf de juiste uitgangsfrequentie instellen.

DE CI-MODULE PLAATSEN

(Deze functie is niet op alle modellen beschikbaar.)

- Om de **gescrambelde services (betaalservices)** te bekijken in de modus voor digitale tv.

- 1 Plaats de CI-module in de sleuf voor de **PCMCIA**-kaart (Personal Computer Memory Card International Association) van de tv, zoals afgebeeld.

Zie pagina 48 voor meer informatie.

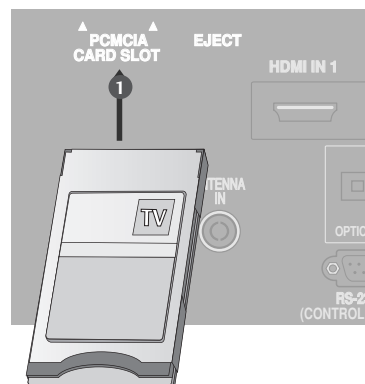

VIDEORECORDER INSTELLEN

- U kunt beeldruis (interferentie) voorkomen door voor voldoende afstand tussen de videorecorder en de tv te zorgen.
- Als in het 4:3-beeldformaat het beeld van een videorecorder wordt stilgezet, kan het bevroren beeld aan de zijkanten van het scherm zichtbaar blijven.

Aansluiting met een antennekabel

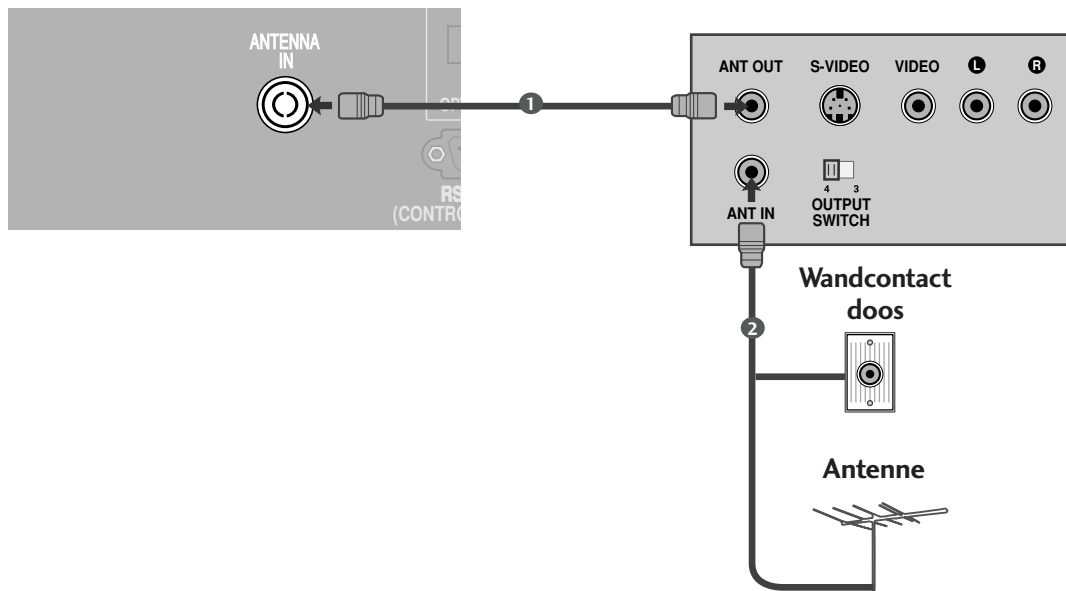

- 1 Verbind de **ANT OUT**-aansluiting van de video-recorder met de **ANTENNA IN**-aansluiting van de tv.
.....
- 2 Sluit de antennekabel aan op de **ANT IN**-aansluiting van de videorecorder.
.....
- 3 Druk op de knop **PLAY** (afspelen) van de video-recorder en stem de tv op de videorecorder af om de opname te bekijken.

AANSLUITINGEN EN SETUP

Aansluiting met een scartkabel

- 1 Verbind de scartaansluiting van de videorecorder met de **AV1**-scartaansluiting van de tv. Gebruik een afgeschermd scartkabel.
- 2 Plaats een videoband in de videorecorder en druk op **PLAY** (afspelen) op de videorecorder (raadpleeg de handleiding van de videorecorder).
- 3 Selecteer de **AV1**-ingang met de knop **INPUT** op de afstandsbediening.
- 4 Selecteer de **AV2**-ingang als u het apparaat op de **AV2**-scartaansluiting hebt aangesloten.

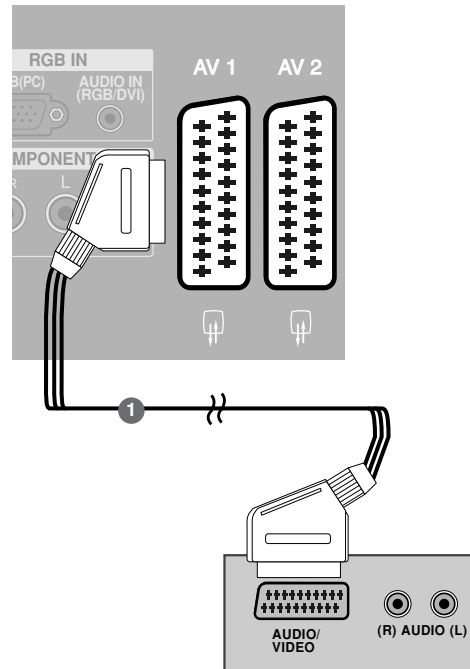

! OPMERKINGEN

- ▶ Als u een Euro-scarkabel wilt gebruiken, moet u een afgeschermd Euro-scarkabel gebruiken.

Aansluiting met een RCA-kabel

- 1 Verbind de **AUDIO/VIDEO**-aansluitingen van de tv en de videorecorder. Zorg ervoor dat de kleuren van de aansluitingen overeenkomen. (video = geel, audio links = wit en audio rechts = rood)
- 2 Plaats een videoband in de videorecorder en druk op **PLAY** (afspelen) op de videorecorder. (raadpleeg de handleiding van de videorecorder).
- 3 Selecteer de **AV3**-ingang met de knop **INPUT** (ingang) op de afstandsbediening.

! OPMERKINGEN

- ▶ Als u een monovideorecorder hebt, sluit u de audiokabel van de recorder aan op de **AUDIO L/MONO**-aansluiting van de tv.

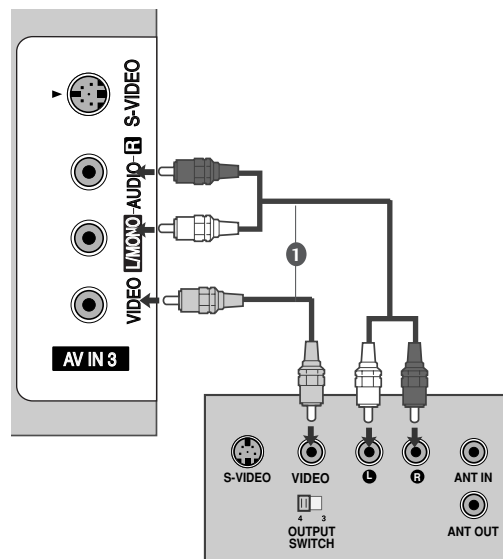

Aansluiting met een S-Video-kabel

- 1 Verbind de S-VIDEO-uitgang van de videorecorder met de **S-VIDEO**-ingang van de tv. De beeldkwaliteit is nu beter dan wanneer u een normale composietingang (kabel met tulpstekkers) aansluit.
- 2 Verbind de audio-uitgangen van de videorecorder met de **AUDIO**-ingangen van de tv.
- 3 Plaats een videoband in de videorecorder en druk op **PLAY** (Afspelen) op de videorecorder (raadpleeg de handleiding van de videorecorder).
- 4 Selecteer de **AV3**-ingang met de knop **INPUT** op de afstandsbediening.

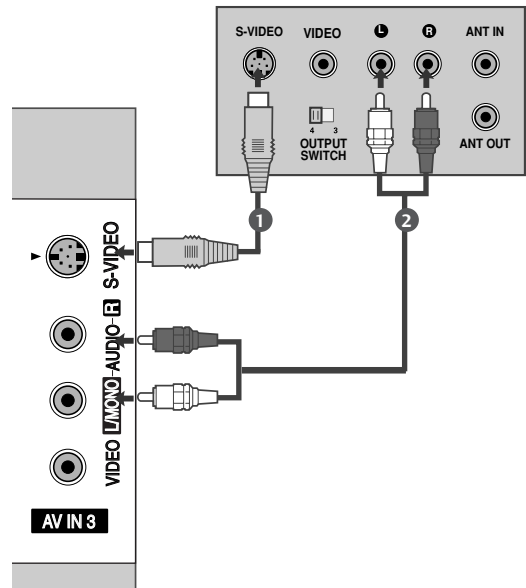

! OPMERKINGEN

- ▶ Als de S-VIDEO en VIDEO-aansluitingen allebei met de S-VHS-Videorecorder zijn verbonden, kan er alleen via de S-VIDEO-ingang ontvangst plaatsvinden.

DIGITALE AUDIO-UITVOER INSTELLEN

Het tv-geluid doorgeven naar externe audioapparatuur via de (optische) poort voor digitale audio-uitvoer.

- 1 Sluit het ene uiteinde van een optische kabel aan op de (optische) poort voor digitale audio-uitvoer van de tv.
- 2 Sluit het andere uiteinde van de optische kabel aan op de (optische) poort voor digitale audio-invoer van de audioapparatuur.
- 3 Schakel in het menu **AUDIO** (Geluid) de optie **TV Speaker** (tv-luidspreker) uit (▶ pagina 78). Zie de gebruikshandleiding bij de externe audioapparatuur voor meer informatie over de bediening.

⚠ PAS OP

- ▶ Kijk niet in de optische uitgang. Uw ogen kunnen beschadigd raken door de laserstraal.

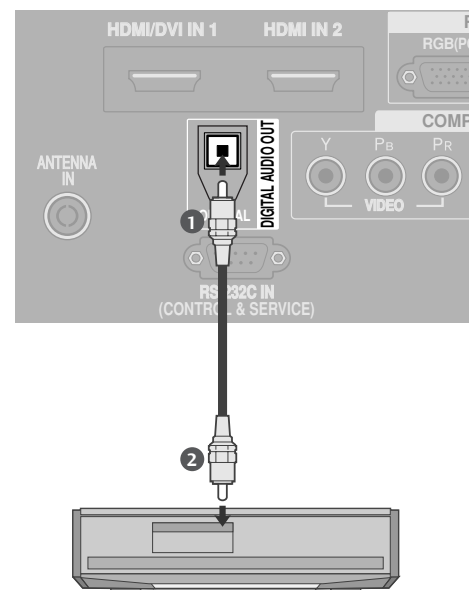

AANSLUITINGEN EN SETUP

OVERIGE A/V-BRONNEN INSTALLEREN

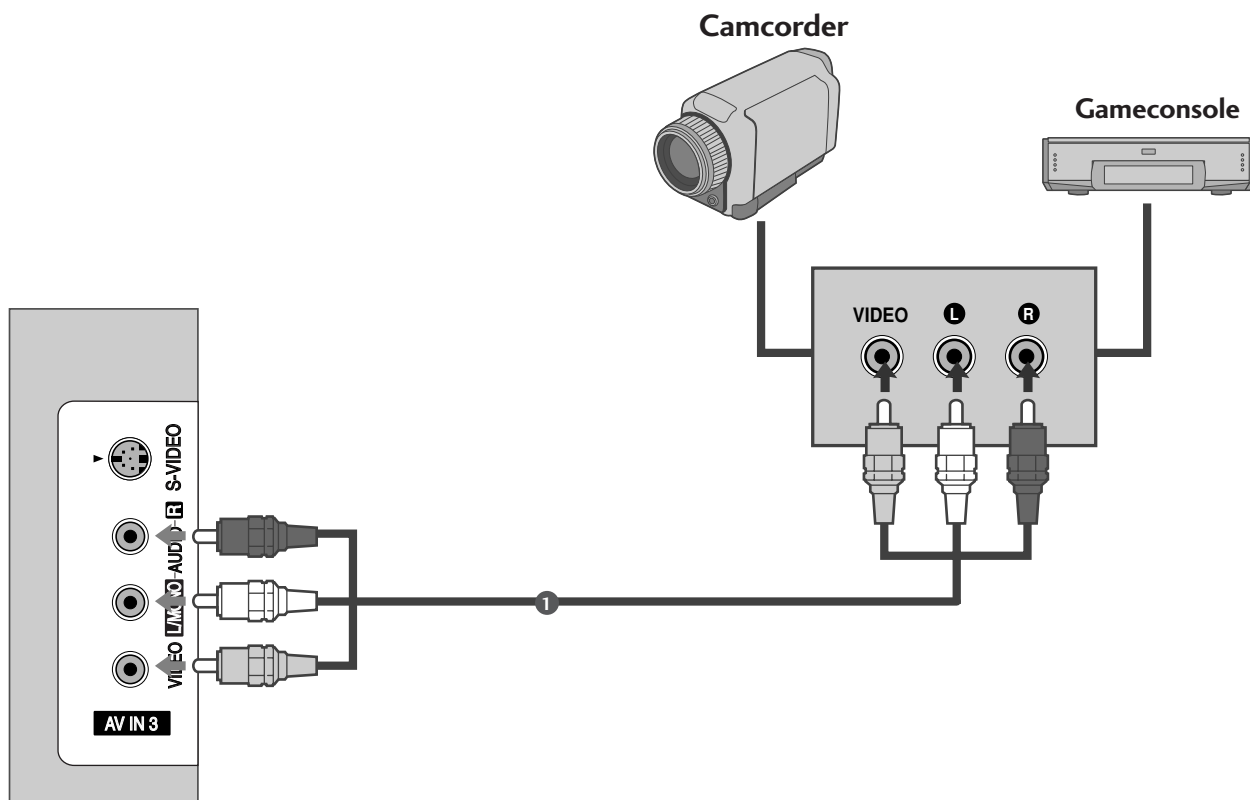

- 1 Verbind de **AUDIO/VIDEO**-aansluitingen van de tv en de videorecorder. Zorg ervoor dat de kleuren van de aansluitingen overeenkomen. (video = geel, audio links = wit en audio rechts = rood)
- 2 Selecteer de **AV3** -ingang met de knop **INPUT** (ingang) op de afstandsbediening.
- 3 Bedien het externe apparaat.
Zie de handleiding van het externe apparaat.

PC AANSLUITEN

Deze tv heeft Plug en Play-mogelijkheden. Dit betekent dat de pc zich automatisch aanpast aan de instellingen van de tv.

Aansluiting met een 15-pins D-sub-kabel

- 1 Verbind de RGB-uitgang van de PC met de **RGB (PC)**-aansluiting op de tv.
- 2 Verbind de audio-uitgangen van de PC met de **AUDIO IN (RGB/DVI)**-ingangen van de tv.
- 3 Schakel de pc in.
- 4 Selecteer de **RGB** -ingang met de knop **INPUT** op de afstandsbediening.

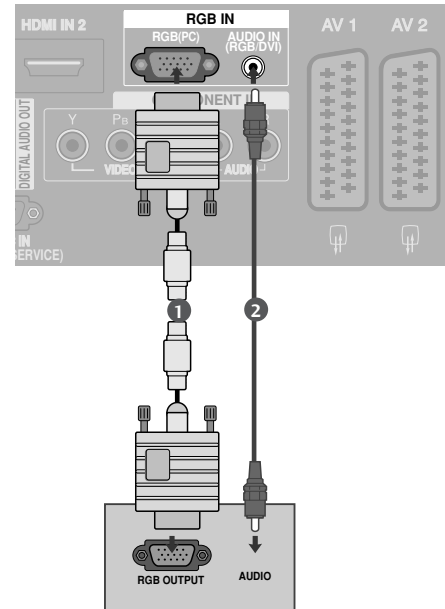

Als u voor de verbinding een HDMI-naar-DVI-kabel gebruikt

- 1 Verbind de DVI-uitgang van de pc met de **HDMI/DVI IN 1**-aansluiting op het toestel.
- 2 Verbind de audio-uitgangen van de PC met de **AUDIO IN (RGB/DVI)**-ingangen van de tv.
- 3 Schakel de pc in.
- 4 Selecteer de **HDMI1** -ingang met de knop **INPUT** op de afstandsbediening.

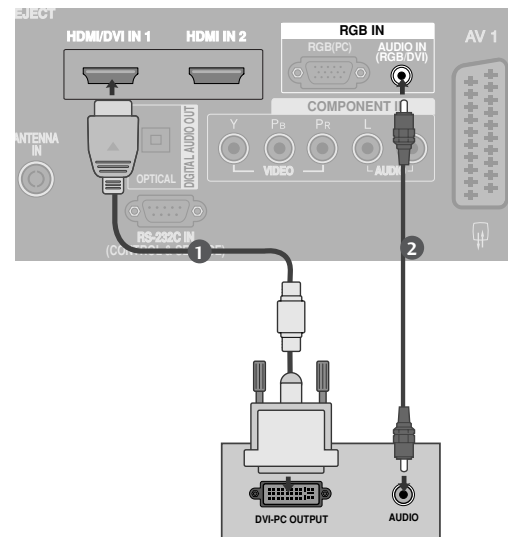

! OPMERKINGEN

- ▶ Als de pc een DVI-uitgang heeft en geen HDMI-uitgang, is een afzonderlijke audioaansluiting noodzakelijk.
- ▶ Als de dvd-speler geen Auto DVI ondersteunt, moet u zelf de juiste uitvoerresolutie instellen.

! OPMERKINGEN

- ▶ Sluit een pc aan op de tv om te genieten van een helder beeld en geluid.
- ▶ Voorkom dat een stilstaand beeld lang op het scherm wordt weergegeven. Het stilstaande beeld kan inbranden op het scherm. Gebruik wanneer mogelijk een screensaver.
- ▶ Sluit de pc aan op de RGB(PC) of HDMI IN(of HDMI/DVI IN)-poort van de tv. Kies de juiste uitgang/resolutie op de pc.
- ▶ Er kan ruis zijn overeenkomstig een resolutie, verticaal patroon, contrast of helderheid in pc-modus. Verander dan de pc-modus in een andere resolutie, wijzig de verversingsfrequentie of pas de helderheid en het contrast aan in het menu totdat het beeld goed is. Als de verversingsfrequentie van de grafische kaart van de pc niet kan worden gewijzigd, vervangt u deze grafische kaart of raadpleegt u de fabrikant van de grafische kaart.
- ▶ Voor de horizontale en de verticale frequentie wordt een aparte synchronisatie-ingang gebruikt.
- ▶ We raden het gebruik van 1920 x 1080, 60Hz voor PC-modus, aan voor de beste beeldkwaliteit.
- ▶ Plasma-tv-modellen, We adviseren 1024x768, 60Hz te gebruiken voor de pc-modus. Hiermee krijgt u de beste beeldkwaliteit.
- ▶ Sluit de signaalkabel van de monitoruitgang van een pc aan op de RGB (PC)-poort van het toestel of sluit de signaalkabel van de HDMI-uitgang van de pc aan op de HDMI IN- of HDMI/DVI IN-poort van het toestel.
- ▶ Verbind de audio-kabel van de pc met de Audio-ingang van de tv (geluidskabels worden niet meegeleverd bij de tv).
- ▶ Pas het geluid op de pc desgewenst aan als u een geluidskaart gebruikt.
- ▶ Dit toestel gebruikt een VESA Plug en Play-oplossing. Dit toestel verstrekt EDID-gegevens aan het pc-systeem via een DDC-protocol. De pc wordt automatisch aangepast wanneer dit toestel wordt gebruikt.
- ▶ Het DDC-protocol is vooraf ingesteld op de modus voor RGB (analoge RGB), HDMI (digitale RGB).
- ▶ Pas desgewenst de instellingen voor Plug en Play-mogelijkheden in.
- ▶ Als de grafische kaart van de pc niet geschikt is voor gelijktijdige aansluiting via zowel een analoge als een digitale RGB-uitgang, sluit u de pc aan op de RGB-, HDMI IN- of HDMI/DVI-poort om beelden van de pc op het toestel weer te geven.
- ▶ Als de videokaart op de pc analoge en digitale RGB tegelijkertijd uitvoert, stelt u het toestel in op RGB of HDMI. (De andere modus wordt automatisch door het toestel ingesteld op Plug en Play.)
- ▶ De DOS-modus werkt mogelijk niet met sommige videokaarten als u een HDMI-naar-DVI-kabel gebruikt.
- ▶ Wanneer u een te lange RGB-PC-kabel gebruikt, is er mogelijk ruis op het scherm. We adviseren u een kabel korter dan 5 meter te gebruiken. Hierdoor krijgt u de beste beeldkwaliteit.

Ondersteunde beeldschermresolutie

RGB[PC] / HDMI[PC]-modus			HDMI[DTV]-modus		
Resolutie	Horizontale frequentie(kHz)	Verticale frequentie(kHz)	Resolutie	Horizontale frequentie(kHz)	Verticale frequentie(kHz)
720x400	31,468	70,08	640x480	31,469	59,94
640x480	31,469	59,94		31,469	60,00
	800x600	37,500	75,00	720x480	31,47
37,879		60,31	31,50		60,00
832x624	46,875	75,00	720x576	31,25	50,00
	49,725	74,55		37,50	50,00
1024x768	48,363	60,00	1280x720	44,96	59,94
	56,476	70,00		45,00	60,00
	60,023	75,03		1920x1080i	33,72
1280x768	47,693	59,99	33,75		60,00
1360x768	47,649	59,94	1920x1080p	28,125	50,00
1366x768	47,649	59,94		27,00	24,00
1280x1024	63,595	60,00	1920x1080p	56,25	50,00
1400x1050	65,160	60,00		67,433	59,94
1600x1200	74,077	60,00		67,500	60,00
1920x1080	66,647	59,99			

 : Alleen HDMI[PC] modus

! OPMERKINGEN

- ▶ Verminderde blanchotijd wordt toegepast bij 1600x1200, 1920x 1080 in RGB[PC] / HDMI[PC] modus.
- ▶ 60PF9* wordt niet ondersteund bij 800x600, 75,00Hz in RGB[PC] modus.

Scherminstelling voor pc-modus

Automatisch configureren (alleen in de modus RGB [PC])

Automatisch de beeldpositie instellen en beeldtrillingen mini-maliseren. Als u de positie van het beeld hebt aangepast en het beeld nog steeds niet correct wordt weergegeven, ligt dit niet aan uw tv, maar moet het beeld nog verder worden aangepast.

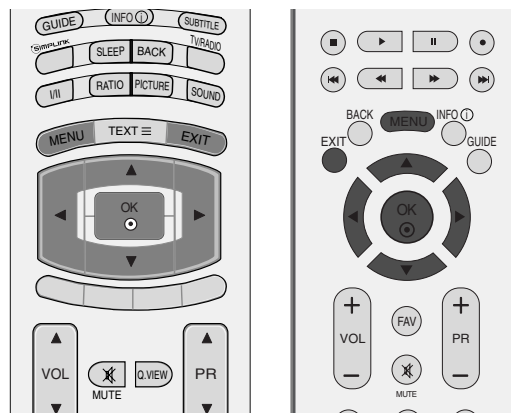

Auto config. (automatisch configureren)

Met deze functie kunt u de klok, de fase en de positie van het scherm automatisch aanpassen. Het weergegeven beeld verdwijnt enkele seconden terwijl de automatische configuratie wordt uitgevoerd.

- 1 Druk op de **MENU**-toets en vervolgens de toetsen ▲ of ▼ om het **SCHERM** menu te selecteren.
- 2 Druk op de ►-toets en vervolgens de toetsen ▲ of ▼ om **Auto config.** te selecteren.
- 3 Druk op de knop ► om de automatische configuratie te starten.

- Wanneer de automatische configuratie is voltooid, wordt op het scherm **OK** weergegeven.
- Als de positie van het beeld nog niet juist is, probeert u nogmaals de automatische aanpassing.
- Als het beeld na automatische aanpassing verder moet worden aangepast in RGB (PC), kunt u de handmatige configuratie uitvoeren.

- 4 Druk op de **EXIT**-toets om terug te keren naar het normale TV-beeld.



1



2 3

Fase, klok en positie van scherm afstellen

Indien het beeld na automatische instelling niet duidelijk is en de tekens nog steeds trillen, kunt u de beeldfase handmatig instellen.

Deze functie kan niet gebruikt worden in de modus 1:1 Pixel.

Om de schermgrootte te corrigeren, stelt u **Kloksnelh.** in.

Deze functie werkt in de volgende modus: RGB[PC].

Kloksnelh. Met deze functie kunt u eventuele verticale balken of strepen minimaliseren die op de schermachtergrond zichtbaar zijn. Het horizontale schermformaat verandert dan ook.

Fase Met deze functie kunt u eventuele horizontale ruis verwijderen en tekens scherper weergeven.

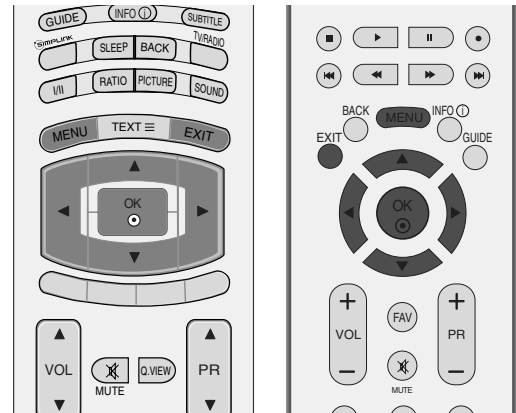

1

- 1 Druk op de **MENU**-toets en vervolgens de toetsen ▲ of ▼ om het **SCHERM** menu te selecteren.
- 2 Druk op de ►-toets en vervolgens de toetsen ▲ of ▼ om Handmatig config. te selecteren.
- 3 Druk op de knop ► en gebruik vervolgens de knop ▲ of ▼ om **Fase**, **Kloksnelh.**, **Hor-Inst.** of **Ver-Inst.** te selecteren.
- 4 Druk op de toets ◀ of ▶ om de gewenste instellingen te maken.
- 5 Druk op de **EXIT**-toets om terug te keren naar het normale TV-beeld.



2 3 4

AANSLUITINGEN EN SETUP

MODUS WIDE VGA/XGA SELECTEREN

Voor een normaal beeld moet u de resolutie van RGB-modus en de selectie van XGA-modus aanpassen.

Deze functie werkt in de volgende modus: RGB[PC]-modus.

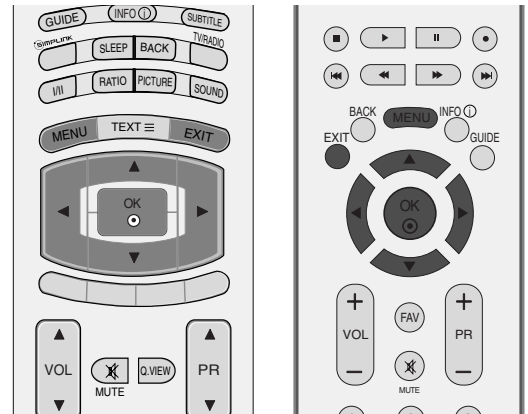

- 1 Druk op de **MENU**-toets en vervolgens de toetsen ▲ of ▼ om het **SCHERM** menu te selecteren.
- 2 Druk op de ►-toets en vervolgens de toetsen ▲ of ▼ om **Mode XGA** te selecteren..
- 3 Druk op de knop ► en selecteer vervolgens met de knop ▲ of ▼ de gewenste XGA-resolutie.
- 4 Druk op de **EXIT**-toets om terug te keren naar het normale TV-beeld.

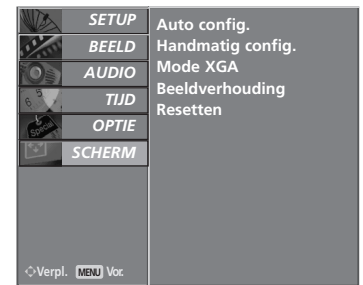

1

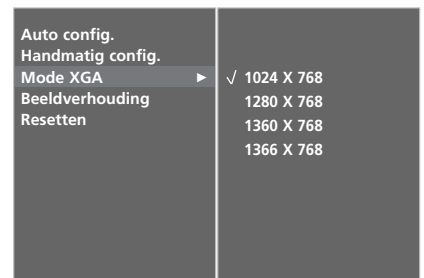

2 3

Initialiseren (De oorspronkelijke fabrieksinstellingen herstellen)

Deze functie werkt in de huidige modus.
De gewijzigde waarde initialiseren:

Op lcd-tv's kunt u geen gebruik maken van **ISM Methode** en **Lage spanning**.

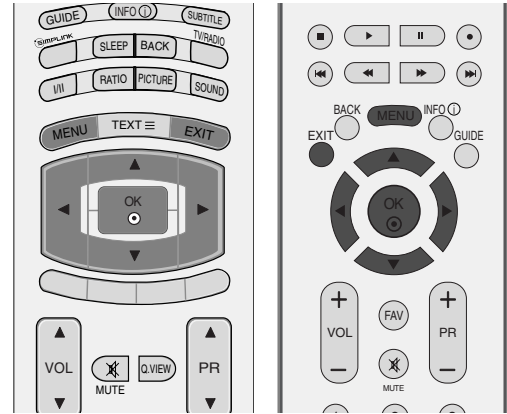

- 1 Druk op de **MENU**-toets en vervolgens de toetsen ▲ of ▼ om het **OPTIE** menu te selecteren.
- 2 Druk op de ►-toets en vervolgens de toetsen ▲ of ▼ om **Fabrieksmodus** te selecteren.
- 3 Druk op de ►-toets en vervolgens de toetsen ▲ of ▼ om **Fabrieksinstel.** te selecteren.
- 4 Druk op de **OK**-toets.

Het bericht **Bij het opgeven van wachtwoord worden alle gebruikersinstellingen gereset.** wordt weergegeven.

- 5 Voer een wachtwoord van vier cijfers in met de cijfer-toetsen.

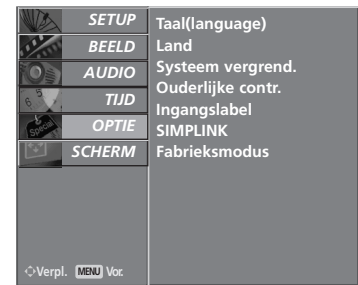

1

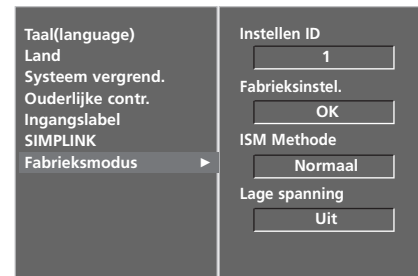

2

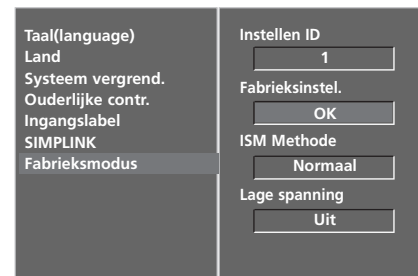

3 4

BEDIENING VOOR TV KIJKEN/ PROGRAMMERING

TOETSFUNCTIES VAN DE AFSTANDSBEDIENING (Alleen 37/42/47/52LY9*, 50/60PF9*)

Richt de afstandsbediening naar de sensor voor de afstandsbediening op de monitor.

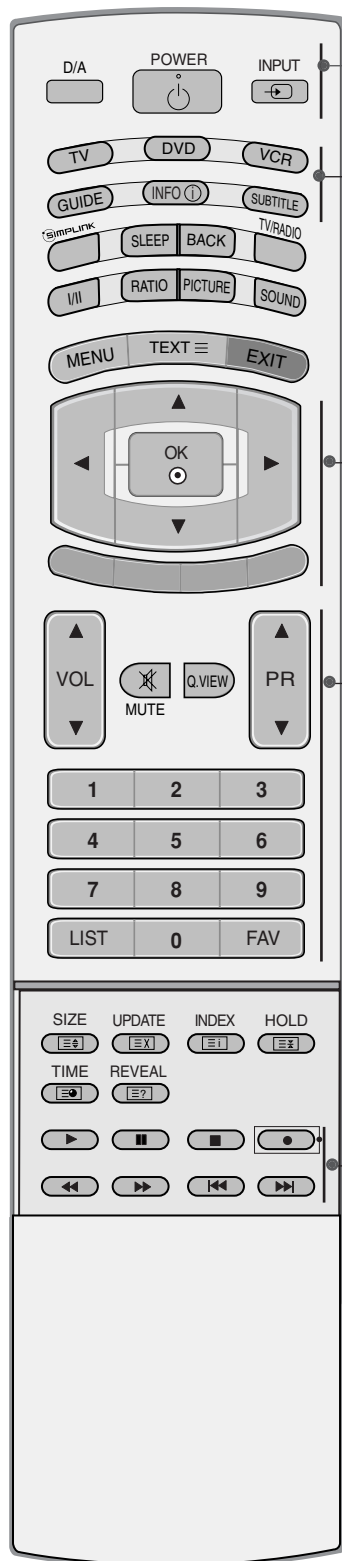

BEDIENING VOOR TV KIJKEN/ PROGRAMMERING

D/A Hiermee selecteert u de digitale of analoge modus.
Hiermee schakelt u het apparaat in vanuit stand-by.

POWER Hiermee schakelt u het apparaat in vanuit stand-by of uit naar stand-by.

INPUT De externe invoermodus roteert in een regelmatige volgorde.

MODE Hiermee selecteert u de standen op de afstandsbediening.

GUIDE Hiermee geeft u de programmagids weer.

INFO Hiermee geeft u de huidige schermgegevens weer.

SUBTITLE Hiermee geeft u uw favoriete ondertiteling opnieuw weer in de digitale modus.

THUMBSTICK (omhoog/omlaag/links/rechts)
Hiermee kunt u navigeren in de schermmenu's en de systeeminstellingen aan uw voorkeuren aanpassen.

OK Hiermee accepteert u de geselecteerde optie of geeft u de huidige modus weer.

GEKLEURDE KNOPPEN met deze knoppen bedient u teletekst (alleen op **TELETEKST**-modellen) of **Programmalijst**.

VOLUME UP /DOWN Hiermee regelt u het volume.

MUTE Hiermee schakelt u het geluid in of uit.

Q.VIEW Hiermee gaat u terug naar het programma dat u hiervoor hebt bekeken.

Programme UP/DOWN Hiermee selecteert u een programma.

Nummertoeets 0~9 knoppen Hiermee selecteert u een programma.
Hiermee selecteert u een genummerde optie in een menu.

LIST De kanaaltabel weergeven.

FAV Hiermee geeft u de geselecteerde, favoriete zender weer.

Bedieningsknoppen voor videorecorder en dvd-speler Met deze knoppen kunt u sommige videorecorders of dvd-spelers bedienen wanneer u de modusknop DVD of VCR al hebt geselecteerd.

Bedien de aangesloten av-apparatuur met behulp van de knoppen **▲** of **▼** of **◀** of **▶**, **OK** en de knoppen voor afspelen, stoppen, pauzeren, snel achteruit zoeken, snel vooruit zoeken en hoofdstuk overslaan.
(De knop **○** kan in dit verband niet worden gebruikt.)

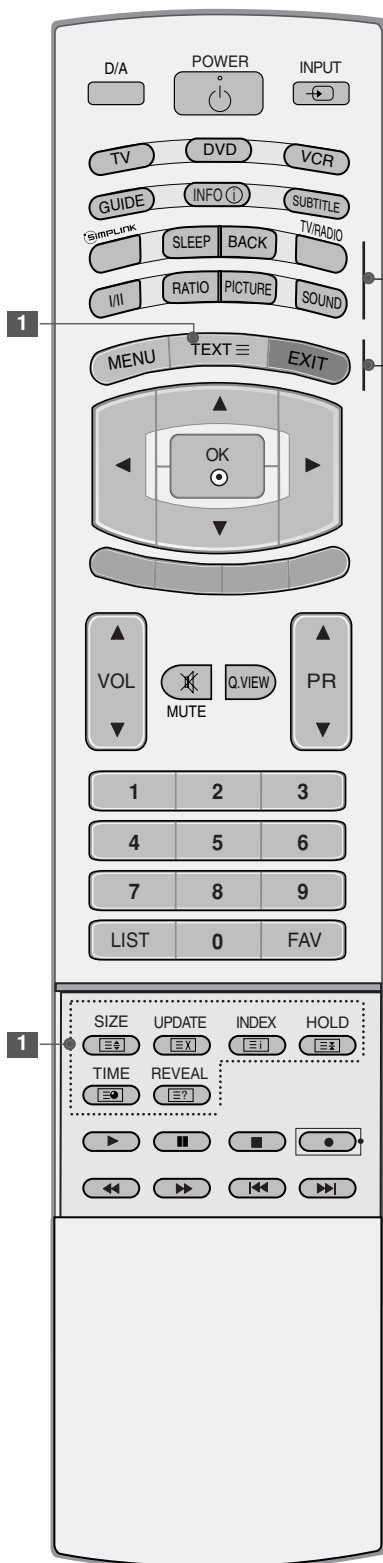

SIMPLINK Biedt een overzicht van de av-apparatuur die is aangesloten op de tv. Wanneer u op deze knop drukt, verschijnt het menu Simplink op het scherm.

SLEEP Hiermee stelt u de slaaptimer in.

BACK Hiermee kunt u één stap teruggaan in een interactieve toepassing, de EPG of een andere functie voor interactie van de gebruiker.

TV/RADIO Hiermee selecteert u het radio- of tv-kanaal in de digitale modus.

I/II Hiermee selecteert u de audio-uitgang.

RATIO (BEELDFORMAAT) Hiermee selecteert u het gewenste beeldformaat.

BEELD Aanpassen van het door de fabriek ingesteld beeld aan de kamer.

GELUID Selecteer het geluid dat het meest past bij het programma dat u bekijkt.

MENU Hiermee selecteert u een menu.

1 TELETEXT Met deze knoppen bedient u teletekst.

BUTTONS Zie voor meer informatie het onderwerp 'Teletekst'.

EXIT Hiermee verwijdert u alle schermmenu's en gaat u vanuit elk willekeurig menu terug naar de tv-weergave.

Batterijen Plaatsen

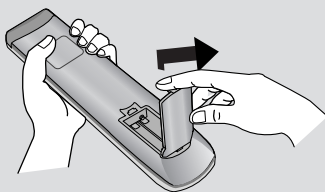

- Open het klepje van het batterijvak aan de achterzijde. Let daarbij op de polen (+ bij +, - bij -).
- Plaats twee AA-batterijen van 1,5V. Gebruik geen oude of gebruikte batterijen en nieuwe batterijen door elkaar.
- Sluit het klepje.

BEDIENING VOOR TV KIJKEN/ PROGRAMMERING

TOETSFUNCTIES VAN DE AFSTANDSBEDIENING

(Alleen 37/42/47/52LF6*, 37/42LF7*)

Richt de afstandsbediening naar de sensor voor de afstandsbediening op de monitor.



POWER Hiermee schakelt u het apparaat in vanuit stand-by of uit naar stand-by.

D/A INPUT Hiermee selecteert u de digitale of analoge modus. Hiermee schakelt u het apparaat in vanuit stand-by.

TV/RADIO Hiermee selecteert u het radio- of tv-kanaal in de digitale modus.

INPUT (Invoeren) De externe invoermodus roteert in een regelmatige volgorde. Hiermee vergroot of verkleint u het formaat van het hoofdbeeld.

Brightness adjustment (Helderheidsregeling) Hiermee past u de helderheid van het scherm aan. Wanneer u de modusbron wijzigt, worden de standaardinstellingen hersteld.

GEKLEURDE KNOPPEN met deze knoppen bedient u teletekst (alleen op **TELETEKST**-modellen) of **Programmalijs**.

EXIT Hiermee verwijdert u alle schermmenu's en gaat u vanuit elk willekeurig menu terug naar de tv-weergave.

BACK Hiermee kunt u één stap teruggaan in een interactieve toepassing, de EPG of een andere functie voor interactie van de gebruiker.

MENU Hiermee selecteert u een menu.

INFO (i) Hiermee geeft u de huidige schermgegevens weer.

GUIDE Hiermee geeft u de programmagids weer.

VOLUME UP/DOWN Hiermee regelt u het volume.

FAV Hiermee geeft u de geselecteerde, favoriete zender weer.

MUTE Hiermee schakelt u het geluid in of uit.

Programme UP/DOWN Hiermee selecteert u een programma.

Nummertoeets 0~9 knoppen Hiermee selecteert u een programma. Hiermee selecteert u een genummerde optie in een menu.

LIST De kanaaltabel weergeven.

Q.VIEW Hiermee gaat u terug naar het programma dat u hiervoor hebt bekeken.

1 INPUT D/A POWER MODE TV DVD VCR

TV/RADIO INPUT BRIGHT

SIMPLINK SIMPLINK TEXT RATIO I/II

BACK MENU INFO GUIDE

EXIT OK

VOL FAV PR

MUTE

1 2 3

4 5 6

7 8 9

LIST 0 Q.VIEW

1 UPDATE INDEX TIME SLEEP HOLD REVEAL SUBTITLE

MODE Hiermee selecteert u de standen op de afstandsbediening.

SIMPLINK Biedt een overzicht van de av-apparatuur die is aangesloten op de tv. Wanneer u op deze knop drukt, verschijnt het menu Simplink op het scherm.

1 TELETEKST KNOPPEN Met deze knoppen bedient u teletekst. Zie voor meer informatie het onderwerp 'Teletekst'.

RATIO (BEELDFORMAAT) Hiermee selecteert u het gewenste beeldformaat.

I/II Hiermee selecteert u de audio-uitgang.

Bedieningsknoppen voor videorecorder en dvd-speler Met deze knoppen kunt u sommige videorecorders of dvd-spelers bedienen wanneer u de modusknop DVD of VCR al hebt geselecteerd. Bedien de aangesloten av-apparatuur met behulp van de knoppen ▲ of ▼ of ◀ of ▶, OK en de knoppen voor afspelen, stoppen, pauzeren, snel achteruit zoeken, snel vooruit zoeken en hoofdstuk overslaan. (De knop ● kan in dit verband niet worden gebruikt.)

THUMBSTICK (omhoog/omlaag/links/rechts) Hiermee kunt u navigeren in de schermmenu's en de systeeminstellingen aan uw voorkeuren aanpassen.

OK Hiermee accepteert u de geselecteerde optie of geeft u de huidige modus weer.

SLEEP Hiermee stelt u de slaaptimer in.

SUBTITLE Hiermee geeft u uw favoriete ondertiteling opnieuw weer in de digitale modus.

Batterijen Plaatsen

- Open het klepje van het batterijvak aan de achterzijde. Let daarbij op de polen (+ bij +, - bij -).
- Plaats twee AA-batterijen van 1,5V. Gebruik geen oude of gebruikte batterijen en nieuwe batterijen door elkaar.
- Sluit het klepje.

BEDIENING VOOR TV KIJKEN/ PROGRAMMERING

DE TV INSCHAKELEN

Als uw tv wordt ingeschakeld, kunt u de functies ervan gebruiken.

- 1 Sluit eerst het netsnoer op de juiste wijze aan.
Hierna schakelt de tv in op stand-by.
- 2 Druk in de stand-by modus op de knop I / I, INPUT, PR \blacktriangle of \blacktriangledown van de tv of druk op de knop POWER, INPUT, D/A, PR \blacktriangle of \blacktriangledown (of PR + of -) of op een van de cijfer-toetsen van de afstandsbediening om de tv in te schakelen.
(Deze functie is niet op alle modellen beschikbaar.)

Instelling initialiseren

Als het schermmenu wordt weergegeven zoals afgebeeld nadat u het toestel hebt ingeschakeld, kunt u de instelling voor Language (Taal), Country (Land), Time Zone (Tijdzone) en Auto programme tuning (Automatisch programmeren) aanpassen.

Opmerking

- a. Het scherm verdwijnt automatisch na ongeveer 40 seconden, tenzij u op een knop drukt.
- b. Druk op de knop **BACK** (Vorige) als u het huidige schermmenu wilt wijzigen in het vorige schermmenu.

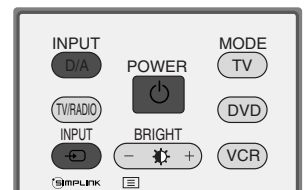
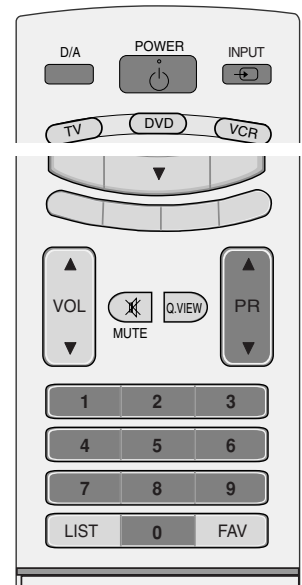

PROGRAMMA SELECTEREN

- 1 Druk op de knop **PR ▲** of **▼** (of **PR +** of **-**) of op de cijfertoetsen om een programmanummer te selecteren.

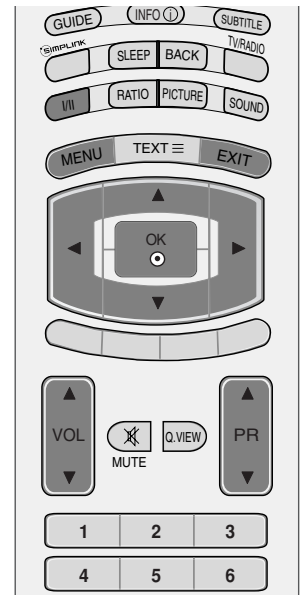

VOLUME REGELEN

- 1 Druk op de knop **VOL ▲** of **▼** (of **VOL +** of **-**) om het volume te regelen.

U kunt het geluid uitschakelen door op de knop **MUTE** (dempen) te drukken.

U kunt deze functie weer annuleren door op de knop **MUTE**, **VOL ▲** of **▼** (of **VOL +** of **-**) of **I/II** te drukken.



BEDIENING VOOR TV KIJKEN/ PROGRAMMERING

SCHERMMENU'S SELECTEREN EN AANPASSEN

Het OSD (Schermmenu) van uw tv kan enigszins afwijken van de afbeeldingen in deze handleiding.

- 1 Druk op de **MENU**-toets en vervolgens de toetsen **▲** of **▼** om elk menu weer te geven.
- 2 Druk op de **▶**-toets en vervolgens de toetsen **▲** of **▼** om een menu-item te selecteren.
- 3 Wijzig de instelling van een functie in het sub- of rolmenu met de toetsen **◀** of **▶**.
U kunt naar een hoger menu gaan door op de knop **OK** of **MENU** te drukken.



*: Deze functie is niet op alle modellen beschikbaar.

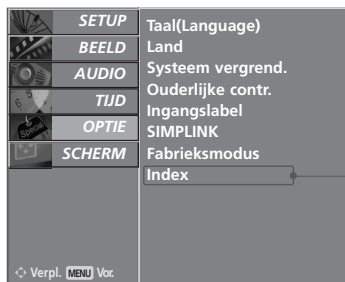
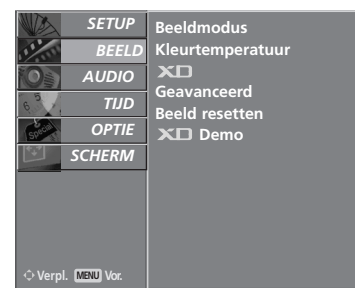

*: Deze functie is niet op alle modellen beschikbaar.



! OPMERKING

- ▶ Op lcd-tv's kunt u geen gebruik maken van **ISM Methode** en **Lage spanning**.
- ▶ In de analoge modus worden **5V-antennevoeding**, **CI-informatie**, **Software-update** en **Diagnose** niet weergegeven.

AUTOMATISCH PROGRAMMA'S ZOEKEN (IN DIGITALE MODUS)

Gebruik deze optie als u alle programma's automatisch wilt opzoeken en opslaan.

Wanneer u de automatische programmering uitvoert in de digitale modus, worden alle opgeslagen servicegegevens verwijderd.

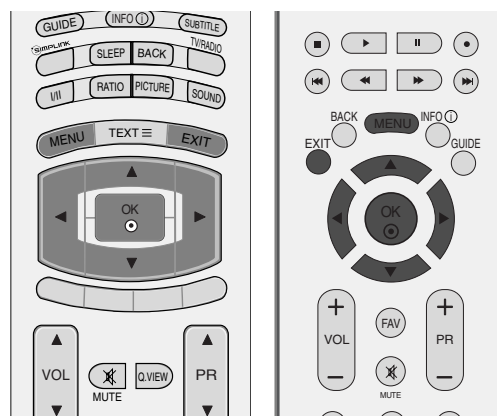

1 Druk op de **MENU**-toets en vervolgens de toetsen ▲ of ▼ om het **SETUP**-menu te selecteren.

2 Druk op de ►-toets en vervolgens de toetsen ▲ of ▼ om **Auto afstemmen** te selecteren.

3 Druk op de knop ► om automatisch zenders te zoeken. Voer in **System vergrend.** 'Aan' een wachtwoord van vier cijfers in met de cijfertoetsen.

Het bericht "**Alle service-informatie wordt bijgewerkt. Doorgaan?**" wordt weergegeven.

Als u de automatische programmering wilt voortzetten, selecteert u **Ja** met de knop ◀ of ▶
Druk vervolgens op de knop OK Selecteer anders **No**.

U kunt de automatische programmering stoppen door op de knop **MENU** te drukken.

4 Druk op de **EXIT**-toets om terug te keren naar het normale TV-beeld.

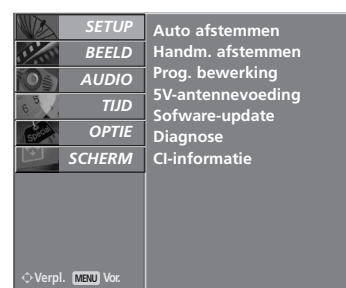

1

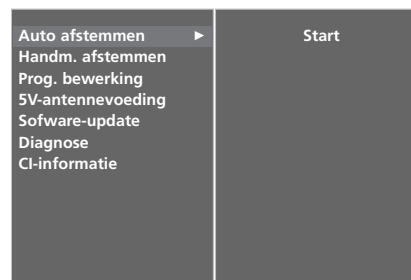

2

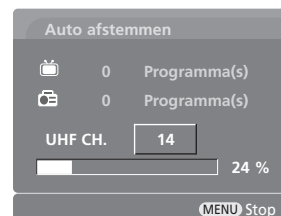

3

BEDIENING VOOR TV KIJKEN/ PROGRAMMERING

HANDMATIG PROGRAMMA'S ZOEKEN (IN DIGITALE MODUS)

Met Manual Tuning (Handmatig programmeren) kunt u zelf een programma toevoegen aan de programmalijst.

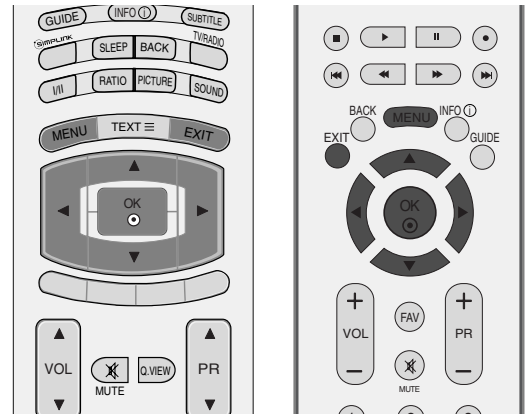

1 Druk op de **MENU**-toets en vervolgens de toetsen ▲ of ▼ om het **SETUP**-menu te selecteren.

2 Druk op de ►-toets en vervolgens de toetsen ▲ of ▼ om **Handm. afstemmen** te selecteren.

3 Druk op de knop ► en vervolgens op de knop ▲ of ▼ of op de cijfertoetsen om het gewenste kanaalnummer te selecteren.

Voer in **Systeem vergrend.** 'Aan' een wachtwoord van vier cijfers in met de cijfertoetsen.

4 Druk op de knop OK om op te slaan.

Wanneer het gewenste kanaalnummer al is toegevoegd aan de programmalijst, wordt het bericht "**Setup-informatie voor het kanaal wordt bijgewerkt. Doorgaan?**" weergegeven.

Als u de handmatige programmering wilt voortzetten, selecteert u **Ja** met de knop ◀ of ▶.

Druk vervolgens op de knop OK. Selecteer anders **Nee**.

5 Druk op de **EXIT**-toets om terug te keren naar het normale TV-beeld.

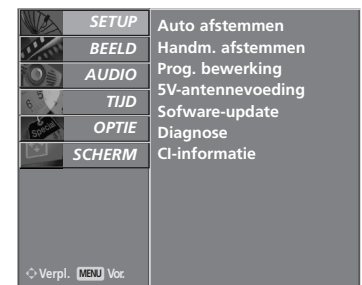

1

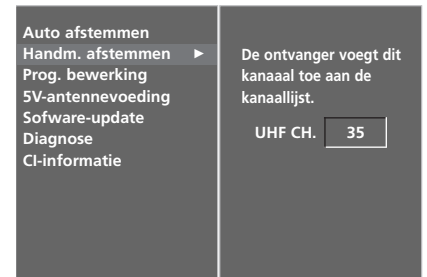

2

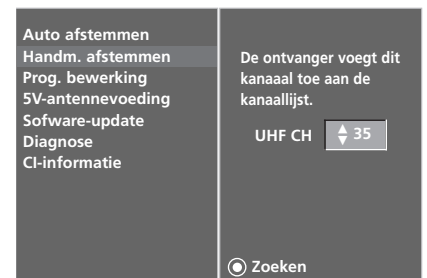

3 4

FIJNAFSTEMMING (IN DIGITALE MODUS)

Als een programmanummer wordt overgeslagen, betekent dit dat u het niet kunt selecteren met de knop PR ▲ of ▼ (of PR + of -) wanneer u tv kijkt.

Als u het overgeslagen programma wilt selecteren, voert u het betreffende nummer direct met de cijfertoetsen in of selecteert u dit nummer in het menu Programme Edit (Programma bewerken).

Met deze functie kunt u de opgeslagen programma's overslaan.

In sommige landen is het beschikbaar om een programmanummer met de **GELE** knop te verplaatsen.

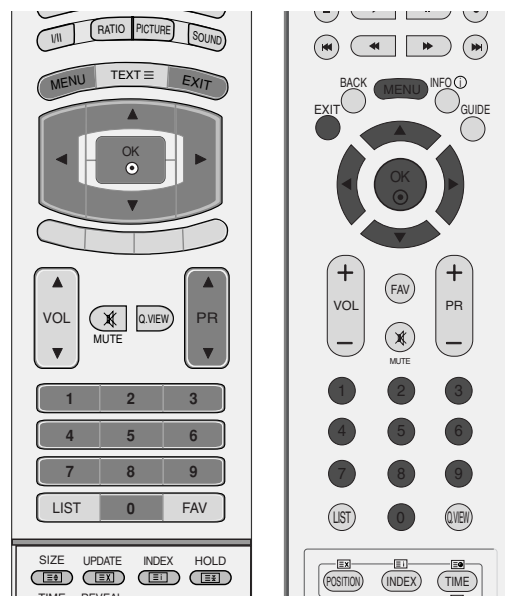

1 Druk op de **MENU**-toets en vervolgens de toetsen ▲ of ▼ om het **SETUP**-menu te selecteren.

2 Druk op de ►-toets en vervolgens de toetsen ▲ of ▼ om **Prog. bewerking** te selecteren.

3 Druk op de ►-toets om het menu Programma bewerking weer te geven. Voer in **System vergrend.** 'Aan' een wachtwoord van vier cijfers in met de cijfertoetsen.

4 Selecteer een programma dat u wilt opslaan of overslaan met de knop ▲ of ▼ of ◀ of ▶.

5 Druk meerdere keren op de **BLAUWE** knop als u het programma wilt overslaan of opslaan.

Overgeslagen programma's worden blauw weergegeven. U kunt deze niet selecteren met de knop PR ▲ of ▼ (of PR + of -) wanneer u tv kijkt.

6 Druk op de **EXIT**-toets om terug te keren naar het normale TV-beeld.



1

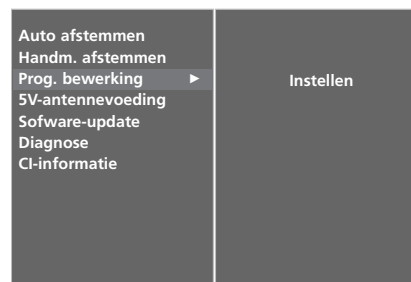

2 3

BEDIENING VOOR TV KIJKEN/ PROGRAMMERING

Korte woordenlijst

 Weergegeven bij een DTV-programma.	 Weergegeven bij een teletekstprogramma.
 Weergegeven bij een geblokkeerd programma.	 Weergegeven bij een ondertitelingsprogramma.
 Weergegeven bij een radioprogramma.	 Weergegeven bij een gescrambeld programma.
 Weergegeven bij een MHEG-programma.	 Weergegeven bij een Dolby-programma.

■ Een programmanummer overslaan

1 Selecteer het programma dat moet worden overgeslagen met de toetsen ▲ of ▼ of ◀ of ▶.

2 Druk op de BLAUW toets. Het overgeslagen programma wordt blauw.

3 Druk nogmaals op de BLAUW toets om de functie te annuleren.

Wanneer een programmanummer wordt overgeslagen, betekent dit dat u het niet langer kan selecteren met de toetsen PR ▲ of ▼ (of PR + of -) tijdens de normale TV-bediening.

Als u het overgeslagen programma wilt selecteren, voert u het betreffende nummer direct met de cijfertoetsen in of selecteert u dit nummer in het menu Programme Edit (Programma bewerken) of de EPG.

4 Druk op de EXIT-toets om terug te keren naar het normale TV-beeld.

■ Een programma blokkeren (alleen in de modus Lock System On (Blokkeringsstelsel aan))

1 Selecteer met de knop ▲ of ▼ of ◀ of ▶ een programma dat u wilt blokkeren.

2 Druk op de GROENE knop. Het blokkeringssteken wordt vóór het programmanummer weergegeven.

3 Druk nogmaals op de GROENE knop als u deze blokkering wilt opheffen.

Opmerking :

- ▶ Voer in het blokkeringsstelsel een wachtwoord van vier cijfers in als u een geblokkeerd programma wilt bekijken. Vergeet dit nummer niet!
- ▶ Druk op de afstandsbediening viermaal op 7 als u uw wachtwoord bent vergeten.
- ▶ Als u een ander programma selecteert nadat u de blokkering van een programma hebt opgeheven en vervolgens binnen 1 minuut terugkeert naar het geblokkeerde programma, hoeft u geen wachtwoord in te voeren om dit programma te selecteren.

■ Favoriet programma selecteren

1 Selecteer uw favoriete programma door op de afstandsbediening op de knop ▲ of ▼ of ◀ of ▶ en vervolgens op de knop FAV te drukken.

Hierdoor wordt het geselecteerde programma automatisch in de lijst van favoriete programma's opgenomen.

5V ANTENNA POWER (ALLEEN IN DIGITALE MODUS)

Zelfs als de externe antenne geen speciale 5-volts adaptervoeding bevat, kan met deze functie 5 V vanuit het toestel worden afgegeven.

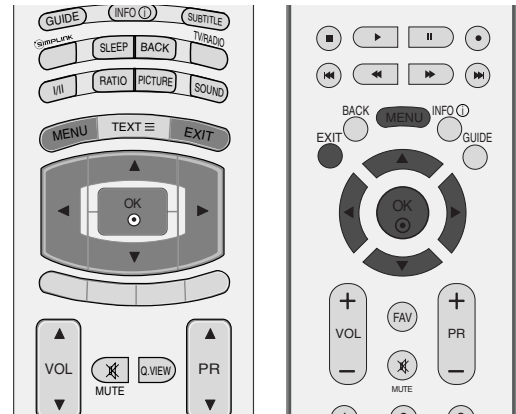

1 Druk op de **MENU**-toets en vervolgens de toetsen ▲ of ▼ om het **SETUP**-menu te selecteren.

2 Druk op de ►-toets en vervolgens de toetsen ▲ of ▼ om **5V-antennevoeding** te selecteren.

3 Druk op de ►-toets en vervolgens de toetsen ▲ of ▼ om **Aan** of **Uit** te selecteren.

Als **5V-antennevoeding** is ingeschakeld en er kortsluiting optreedt in het toestel, wordt de functie automatisch uitgeschakeld.

Het bericht "**Te sterk antennesignaal. Automatisch uitgeschakeld.**" wordt weergegeven.

4 Druk op de **EXIT**-toets om terug te keren naar het normale TV-beeld.



BEDIENING VOOR TV KIJKEN/ PROGRAMMERING

SOFTWARE UPDATE (ALLEEN IN DIGITALE MODUS)

Software Update betekent dat de software gedownload kan worden via een DVB-T-systeem.

- 1 Druk op de **MENU**-toets en vervolgens de toetsen ▲ of ▼ om het **SETUP**-menu te selecteren.
- 2 Druk op de ►-toets en vervolgens de toetsen ▲ of ▼ om **Software-update** te selecteren.
- 3 Druk op de ►-toets en vervolgens de toetsen ▲ of ▼ om **Aan** of **Uit** te selecteren.
 - Als u **Aan**, selecteert, wordt een bevestigingsvenster weergegeven met de mededeling dat er nieuwe software is gevonden.
- 4 Druk op de **EXIT**-toets om terug te keren naar het normale TV-beeld.

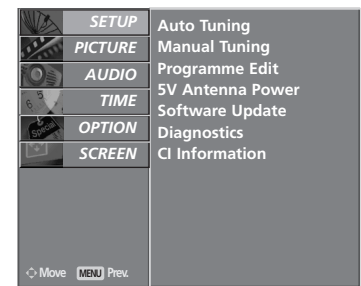
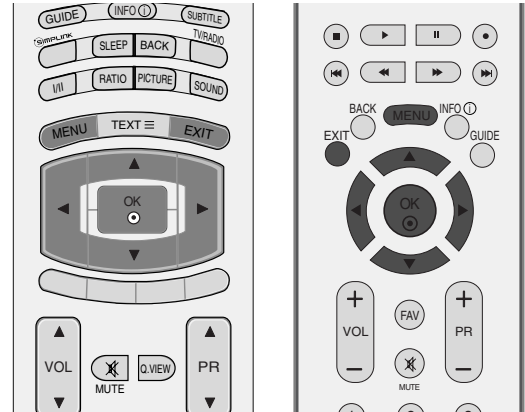

1

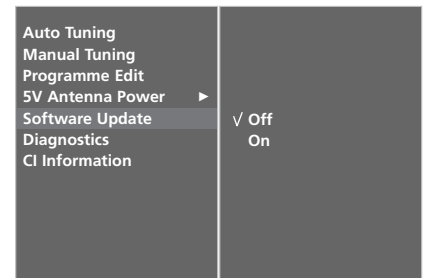

2 3

Wanneer u Software Update (Software-update) instelt



Soms wordt het volgende menu op het tv-scherm weergegeven wanneer er informatie over bijgewerkte digitale software wordt verzonden.



Selecteer **Ja** met de knop ◀ of ▶ wanneer de volgende afbeelding wordt weergegeven.



Nadat de software-update is voltooid, wordt het systeem gedurende ongeveer 1 minuut opnieuw opgestart.

- Houd rekening met het volgende tijdens een software-update:

- De stroomtoevoer van het toestel mag niet worden onderbroken.
- Het toestel mag niet worden uitgeschakeld.
- De antenna mag niet worden verwijderd.
- Op dit moment dient u het toestel niet uit te schakelen.
- Op dit moment dient u de knop Power (Aan/uit) niet te gebruiken.
- Na de software-update kunt u de bijgewerkte software in het menu Diagnostics (Diagnose) bevestigen.

DIAGNOSTICS (ALLEEN IN DIGITALE MODUS)

Met deze functie kunt u de fabrikant, het model/type, het serienummer en de softwareversie bekijken.

De gegevens en signaalsterkte van de ingeschakelde MUX worden weergegeven.

De signaalgegevens en servicenaam van de geselecteerde MUX worden weergegeven.

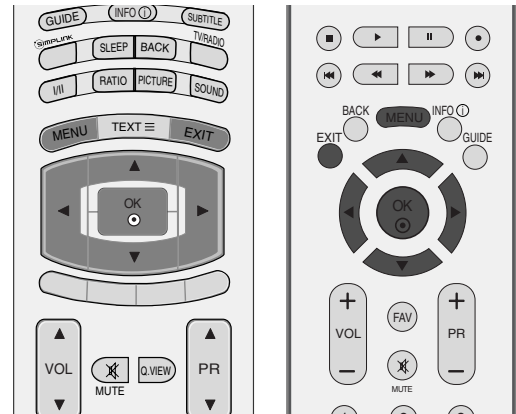

1 Druk op de **MENU**-toets en vervolgens de toetsen ▲ of ▼ om het **SETUP**-menu te selecteren.

2 Druk op de ►-toets en vervolgens de toetsen ▲ of ▼ om **Diagnose** te selecteren.

3 Druk op de knop ► als u de fabrikant, het model/type, het serienummer en de softwareversie wilt weergeven.

4 Druk op de **EXIT**-toets om terug te keren naar het normale TV-beeld.

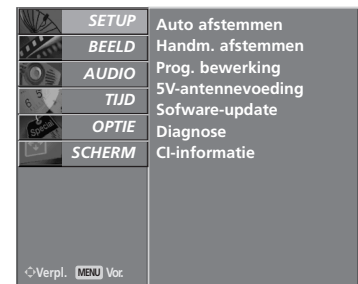

1

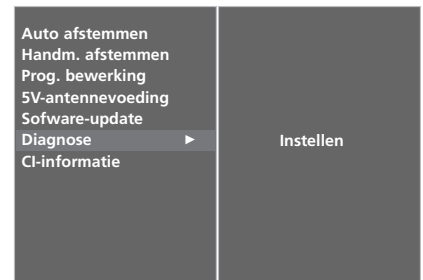

2

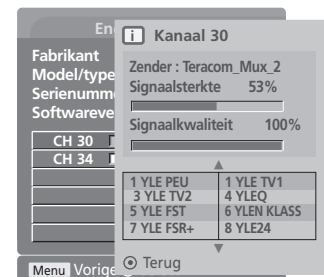

3

BEDIENING VOOR TV KIJKEN/ PROGRAMMERING

CI [COMMON INTERFACE] INFORMATION (ALLEEN IN DIGITALE MODUS)

Met deze functie kunt u bepaalde gescrambelde services (betaalservices) bekijken. Als u de CI-module verwijderd, kunt u de betaalservices niet bekijken. Wanneer de module in de CI-sleuf is geplaatst, kunt u het modulemenu openen. Neem contact op met uw leverancier als u een module en smartcard wilt aanschaffen. Plaats of verwijder de CAM-module niet te vaak. Hierdoor kunnen problemen optreden. Wanneer u het toestel inschakelt nadat u de CI-module hebt geplaatst, kunt u vaak geen geluid horen.

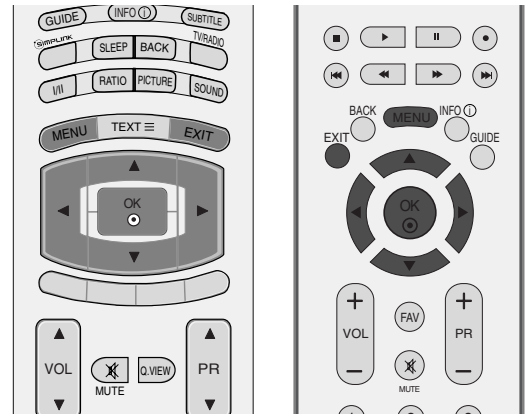

Mogelijk ziet het beeld er onnatuurlijk uit, afhankelijk van de CI-module en smartcard.

CI(Common Interface) functie kan niet worden toegepast gebaseerd op omstandigheden van het land van uitzending.

- 1 Druk op de **MENU**-toets en vervolgens de toetsen ▲ of ▼ om het **SETUP**-menu te selecteren.
- 2 Druk op de ►-toets en vervolgens de toetsen ▲ of ▼ om **CI-informatie** te selecteren.
- 3 Druk op de knop ► en OK.
- 4 Druk op de knop ▲ of ▼ om het gewenste item te selecteren, zoals modulegegevens, smartcardgegevens, taal of gedownloade software.
- 5 Druk op de knop OK.
- 6 Druk op de **EXIT**-toets om terug te keren naar het normale TV-beeld.



1

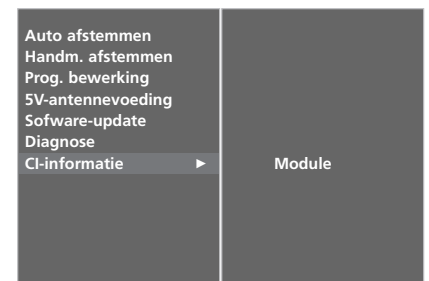

2 3

- Dit schermmenu is alleen ter illustratie bedoeld en de menuopties en schermindeling verschillen per leverancier van digitale betaalservices.
- U kunt het menu-scherm en de service voor de gemeenschappelijke interface (CI, Common Interface) laten wijzigen door uw leverancier.

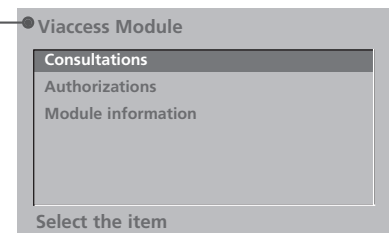

4 5

AUTOMATISCH PROGRAMMA'S ZOEKEN (IN ANALOGE MODUS)

worden ontvangen. Het verdient aanbeveling de automatische programmering te gebruiken wanneer u dit toestel installeert.

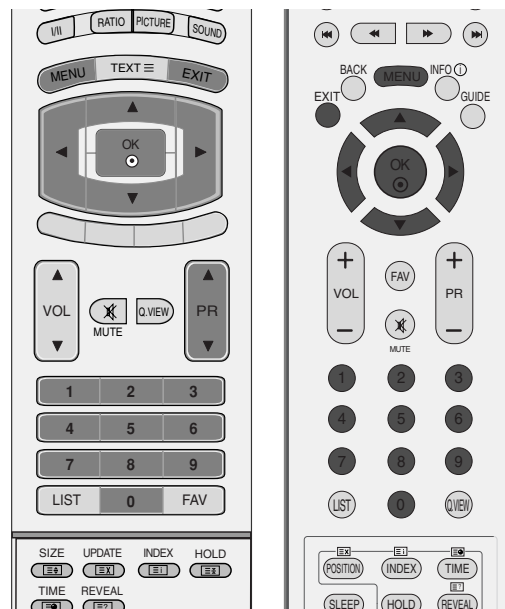

1 Druk op de **MENU**-toets en vervolgens de toetsen ▲ of ▼ om het **SETUP**-menu te selecteren.

2 Druk op de ►-toets en vervolgens de toetsen ▲ of ▼ om **Auto afstemmen** te selecteren.

3 Druk op de knop ► om **Systeem** te selecteren. Selecteer een tv-systeem met de knop ◀ of ►:

- L** : SECAM L/L' (Frankrijk)
- BG** : PAL B/G, SECAM B/G (Europa/Oost-Europa / Azië/Nieuw-Zeeland/Midden-Oosten/Afrika/Aus)
- I** : PAL I/II (V.K./Ierland/Hongkong/Zuid-Afrika)
- DK** : PAL D/K, SECAM D/K (Oost-Europa/China/Afrika/CIS)

4 Druk op de knop ▼ om **Opslag van** te selecteren.

Selecteer het eerste programmanummer met de knop ◀ of ► of de cijfertoetsen in het menu **Opslag van**.

5 Druk op de knop ▼ om **Start** te selecteren.

De naam van de zender wordt opgeslagen in het geval van zenders die VPS (Video Programma Service), PDC (Programma Delivery Control) of TELETEKST gegevens uitzenden.

Wanneer er geen naam aan een zender kan toegekend worden, wordt het kanaalnummer toegekend en opgeslagen als C (V/UHF 01-69) of S (Kabel 01-47) gevolgd door een nummer.

U kunt de automatische programmering stoppen door op de knop **MENU** te drukken.

Wanneer automatisch programmeren afgelopen is, wordt het menu Programma bewerking afgebeeld op het scherm.

Zie het hoofdstuk 'Programma's editen' om het opgeslagen programma te editen.



1

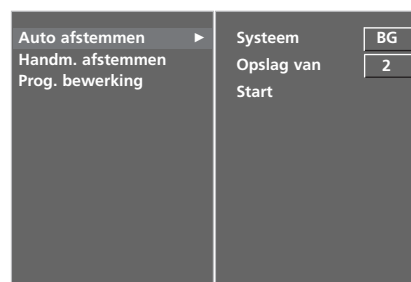

2 3 4 5

HANDMATIG PROGRAMMA'S ZOEKEN (IN ANALOGE MODUS)

Deze methode stelt u in staat handmatig af te stemmen op zenders en de zenders in de gewenste volgorde te rangschikken.

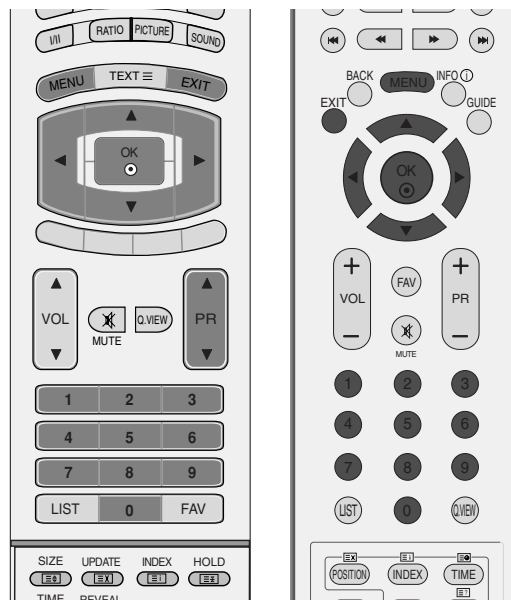

1 Druk op de **MENU**-toets en vervolgens de toetsen ▲ of ▼ om het **SETUP**-menu te selecteren.

2 Druk op de ►-toets en vervolgens de toetsen ▲ of ▼ om **Handm. afstemmen** te selecteren.

3 Druk op de knop ► om **Opslag** te selecteren.

Selecteer het gewenste programmanummer met de knop ◀ of ▶ of de cijfertoetsen in het menu **Opslag**.

4 Druk op de toetsen ▼ om **Systeem** te selecteren. Selecteer een tv-systeem met de knop ◀ of ▶:

- L** : SECAM L/L' (Frankrijk)
- BG** : PAL B/G, SECAM B/G (Europa/Oost-Europa / Azië/Nieuw-Zeeland/Midden-Oosten/Afrika/Aus)
- I** : PAL I/II (V.K./Ierland/Hongkong/Zuid-Afrika)
- DK** : PAL D/K, SECAM D/K (Oost- Europa/China/Afrika/CIS)

5 Druk op de knop ▼ om v (Band) te selecteren. Druk op de knop ◀ of ▶ om **V/UHF** of **Kabel** te selecteren, zoals van toepassing.

6 Druk op de toetsen ▼ om **Kanaal** te selecteren. U kunt het gewenste zendernummer selecteren met de knop ◀ of ▶ of met de cijfertoetsen.

Selecteer, indien mogelijk, het zendernummer rechtstreeks met de cijfertoetsen.

7 Druk op de toetsen ▼ om **Zoeken** te selecteren. Druk op de ◀ of ▶-toets om het zoeken te starten. Wanneer er een station wordt ge

8 Druk op de **OK**-toets om de zender op te slaan.

9 Herhaal stappen 3 t/m 8 om een andere zender op te slaan.

10 Druk op de **EXIT**-toets om terug te keren naar het normale TV-beeld.



1

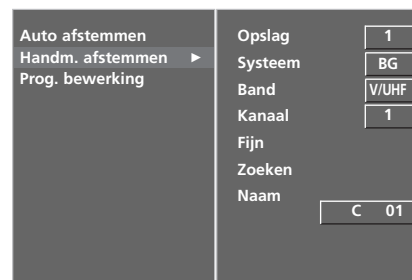

FIJNAFSTEMMING (IN ANALOGE MODUS)

Normaliter is fijnafstemming alleen noodzakelijk bij een slechte ontvangst.

- 1 Druk op de **MENU**-toets en vervolgens de toetsen ▲ of ▼ om het **SETUP** -menu te selecteren.
- 2 Druk op de ►-toets en vervolgens de toetsen ▲ of ▼ om **Handm. afstemmen** te selecteren.
- 3 Druk op de ►-toets en vervolgens de toetsen ▲ of ▼ om **Fijn** te selecteren.
- 4 Druk op de ►-toets en vervolgens de toetsen ◀ of ▶-toets om een zo goed mogelijk beeld en geluid te krijgen.
- 5 Druk op de **OK**-toets om de zender op te slaan.
- 6 Druk op de **EXIT**-toets om terug te keren naar het normale TV-beeld.

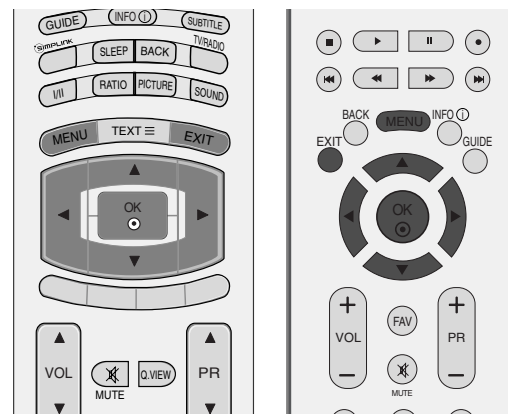

1

NAAM AAN ZENDER TOEWIJZEN (IN ANALOGE MODUS)

U kan ook aan elk programmanummer een zendernaam van vijf tekens toekennen.

- 1 Druk op de **MENU**-toets en vervolgens de toetsen ▲ of ▼ om het **SETUP** -menu te selecteren.
- 2 Druk op de ►-toets en vervolgens de toetsen ▲ of ▼ om **Handm. afstemmen** te selecteren.
- 3 Druk op de ►-toets en vervolgens de toetsen ▲ of ▼ om **Naam** te selecteren.
- 4 Druk op de ►-toets en vervolgens de toetsen ▲ of ▼. U kunt de letters **A** tot en met **Z**, de getallen **0** tot en met **9**, +/- en spaties gebruiken.
- 5 Druk op de knop ◀ of ▶ om de positie te selecteren, kies het tweede teken, enzovoort.
- 6 Druk op de **OK**-toets om de zender op te slaan.
- 7 Druk op de **EXIT**-toets om terug te keren naar het normale TV-beeld.

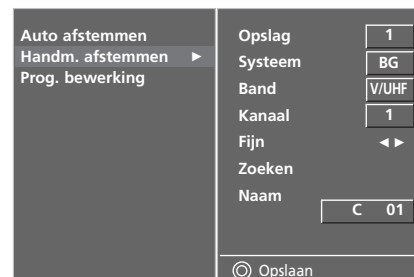

2 3 4 5



2 3 4 5 6

BEDIENING VOOR TV KIJKEN/ PROGRAMMERING

PROGRAMMA BEWERKEN (IN ANALOGUE MODUS)

Met deze functie kan u opgeslagen programma's wissen of overslaan. U kan ook zenders naar andere programmanummers verplaatsen of lege zenderinformatie invoegen op het geselecteerde programmanummer.

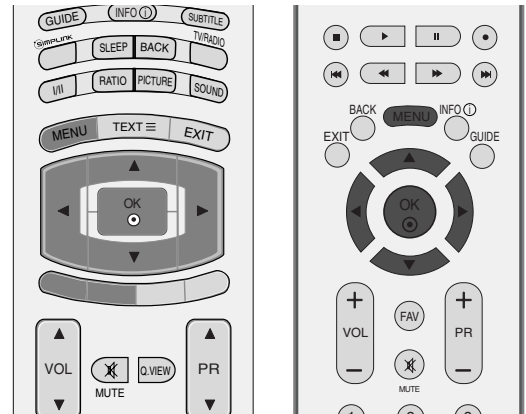

- 1 Druk op de **MENU**-toets en vervolgens de toetsen ▲ of ▼ om het **SETUP** -menu te selecteren.
- 2 Druk op de ►-toets en vervolgens de toetsen ▲ of ▼ om **Prog. bewerking** te selecteren.
- 3 Druk op de ►-toets om het menu Programma bewerking weer te geven.

■ Een programma wissen

- a Selecteer het te kopiëren programma met de toetsen ▲ of ▼ of ◀ of ▶.
- b Druk tweemaal op de ROOD toets. Het geselecteerde programma wordt gewist en alle volgende programma's schuiven één positie op naar boven.

■ Een programma kopiëren.

- a Selecteer het te kopiëren programma met de toetsen ▲ of ▼ of ◀ of ▶.
- b Druk op de GROEN toets. Alle volgende programma's schuiven één positie op naar onder.

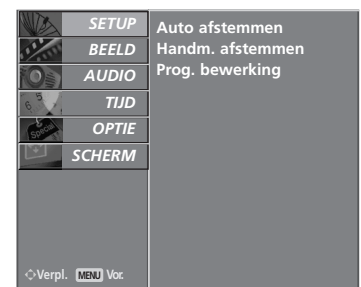

1

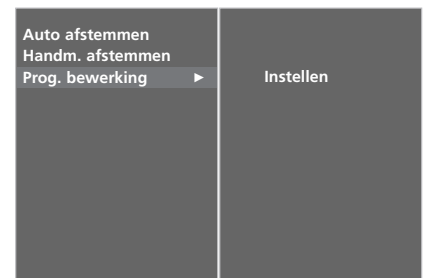

2

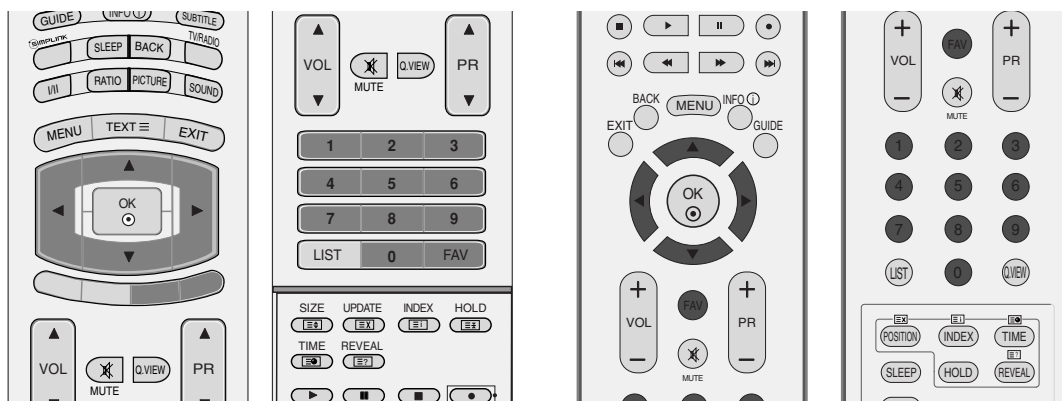

■ Een programma verplaatsen

- Selecteer het te verplaatsen programma met de toetsen ▲ of ▼ of ◀ of ▶.
- Druk op de GELE toets.
- Verplaats het programma naar het gewenste programmanummer met de toetsen ▲ of ▼ of ◀ of ▶.
- Druk nogmaals op de GELE toets om de functie te annuleren.

■ Een programmanummer overslaan

- Selecteer het programma dat moet worden overgeslagen met de toetsen ▲ of ▼ of ◀ of ▶.
- Druk op de BLAUW toets. Het overgeslagen programma wordt blauw.
- Druk nogmaals op de BLAUW toets om de functie te annuleren.
- Wanneer een programmanummer wordt overgeslagen, betekent dit dat u het niet langer kan selecteren met de toetsen PR ▲ of ▼ (of PR + of -) tijdens de normale TV-bediening.

Om het overgeslagen programma te selecteren, moet u het programmanummer rechtstreeks invoeren met de NUMMER-toetsen of het selecteren in het menu programma's bewerken of in de programmatabel.

■ Favoriet programma selecteren

- Selecteer uw favoriete programma met de knop ▲ of ▼ of ◀ of ▶.
 - Druk op de knop FAV.
- Het geselecteerde programma wordt toegevoegd aan de lijst van favoriete programma's.

PROGRAMMALIJST OPVRAGEN

U kan controleren welke programma's in het geheugen zijn opgeslagen door de programmatabel weer te geven.

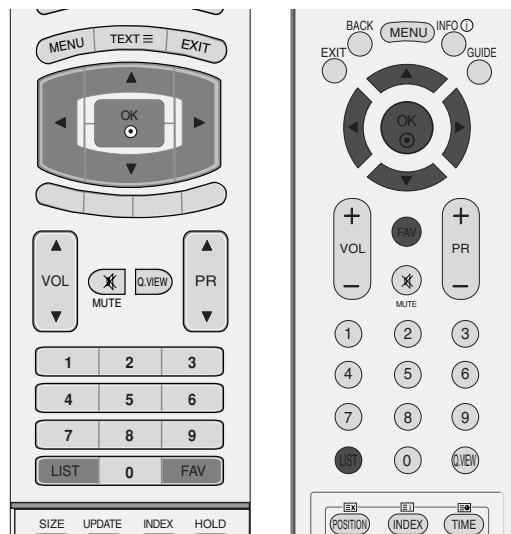

■ De programmatabel weergeven

- 1 Druk op de **LIST**-toets om het menu Programmatabel weer te geven.

De programmatabel verschijnt op het scherm.

- Mogelijk staan sommige programma's in het blauw. Dit zijn programma's die zijn ingesteld om te worden overgeslagen door de functie automatische programmering of in de programmabewerkingsfunctie.
- Sommige programma's worden in de tabel weergegeven met hun kanaalnummer. Dit zijn programma's waaraan geen zenderaam is toegekend.

■ Een programma selecteren in de programmatabel

- 1 Selecteer een programma met de toetsen **▲** of **▼**.
- 2 Druk daarna op de **OK**-toets. Het toestel stemt af op het gekozen programmanummer.

■ Bladeren door de programmatabel

Er zijn lijstpagina's die in totaal 100 programma's bevatten (IN ANALOGE MODUS).

- 1 Druk herhaaldelijk op de toetsen **▲** of **▼** om de pagina's om te slaan.
- 2 Druk op de **LIST**-toets om terug te keren naar het normale TV-beeld.

■ Lijst met favoriete programma's weergeven

Druk op de knop **FAV** als u de lijst met favoriete programma's wilt weergeven.



< IN DIGITALE MODUS >

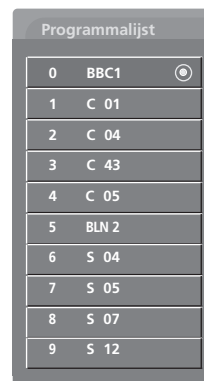

< IN ANALOGE MODUS >

Korte woordenlijst

- ♥ Weergegeven bij een favoriet programma.
- 🔒 Weergegeven bij een geblokkeerd programma.

INGANGSLABEL

Hiermee stelt u een label in voor elke invoerbron die niet in gebruik is wanneer u op de knop INPUT (Invoer) drukt.

- 1 Druk op de **MENU**-toets en vervolgens de toetsen ▲ of ▼ om het **OPTIE** -menu te selecteren.
- 2 Druk op de ►-toets en vervolgens de toetsen ▲ of ▼ om **Ingangslabel** te selecteren
- 3 Druk op de knop ► en selecteer de bron met de knop ▲ of ▼: AV1, AV2, Comp., RGB, HDMI1, HDMI2 of HDMI3 (**Alleen** 37/42LF7*, 42LY99).
- 4 Druk op de knop ◀ of ▶ om het label te selecteren.
- 5 Druk op de **EXIT**-toets om terug te keren naar het normale TV-beeld.

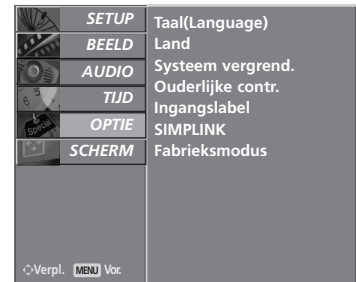
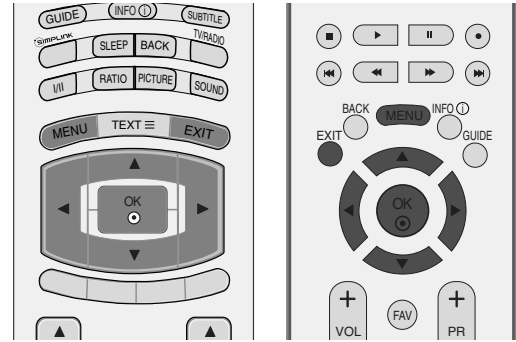

1

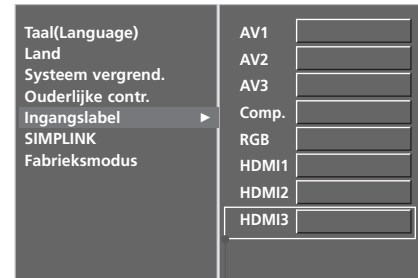

Alleen 37/42LF7*, 42LY99

2 3 4

INDEX

U kunt FRONT DISPLAY aan- of uitzetten.

Deze functie is niet op alle modellen beschikbaar.

- 1 Druk op de **MENU**-toets en vervolgens de toetsen ▲ of ▼ om het **OPTIE** -menu te selecteren.
- 2 Druk op de ►-toets en vervolgens de toetsen ▲ of ▼ om **Index** te selecteren
- 3 Druk op de knop ► en vervolgens op de knop ▲ of ▼ om **Aan** of **Uit** te selecteren.

Als u de Aan modus selecteert, wordt de FRONT DISPLAY sterk verlicht.

- 4 Druk op de **EXIT**-toets om terug te keren naar het normale TV-beeld.



1



2 3

BEDIENING VOOR TV KIJKEN/ PROGRAMMERING



Werkt alleen bij het apparaat met logo SIMPLINK. Controleer het logo SIMPLINK.

Hiermee kunt u overige av-apparaten op de tv aansluiten en bedienen via een HDMI-kabel. Verdere kabelaansluitingen en instellingen zijn niet nodig.

Selecteer Uit in het menu als u SIMPLINK niet wilt gebruiken.

Bij model 37/42LF7*, 42LY99 wordt de SIMPLINK functie niet ondersteund door HDMI IN 3 input.

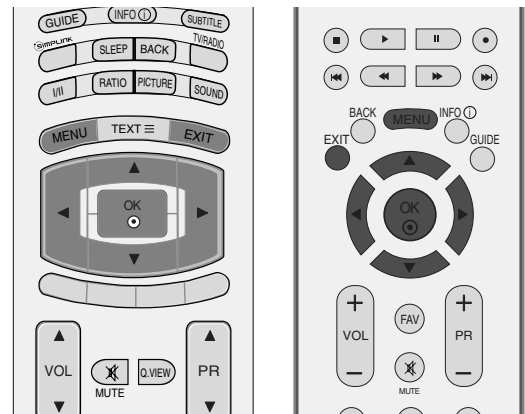

1 Druk op de **MENU**-toets en vervolgens de toetsen ▲ of ▼ om het **OPTIE** menu te selecteren.

2 Druk op de ►-toets en vervolgens de toetsen ▲ of ▼ om **SIMPLINK** te selecteren.

3 Druk op de ►-toets en vervolgens de toetsen ▲ of ▼ om **Uit** of **Aan**.

4 Druk op de **EXIT**-toets om terug te keren naar het normale TV-beeld.



1



2 3

SIMPLINK -functies

Afspelen

Bedien de aangesloten av-apparatuur met behulp van de knoppen ▲ of ▼ of ◀ of ▶, OK en de knoppen voor afspelen, stoppen, pauzeren, snel achteruit zoeken, snel vooruit zoeken en hoofdstuk overslaan.

Direct afspelen

Nadat u de av-apparatuur op het toestel hebt aangesloten, kunt u de apparatuur direct bedienen en media afspelen zonder dat u nog iets hoeft in te stellen.

Av-apparatuur selecteren

U kunt een av-apparaat selecteren waarmee u wilt afspelen.

Alle apparatuur uitschakelen

Alle aangesloten apparaten worden uitgeschakeld wanneer u de tv uitschakelt.

Audio-out omschakelen

U kunt de audio-out eenvoudig omschakelen.

*** Deze functie is niet beschikbaar voor apparaten die met een HDMI-kabel op de tv zijn aangesloten maar geen ondersteuning bieden voor Simplink**

SIMPLINK-menu

Druk op de knop ▲ of ▼ of ◀ of ▶ en vervolgens op de knop OK om de gewenste SIMPLINK-bron te selecteren.

- 1 **Tv kijken** : Naar het vorige tv-kanaal ongeacht de huidige modus.
- 2 **DISC afspelen** : Aangesloten schijven selecteren en weergeven.
Wanneer er meerdere schijven zijn aangesloten, verschijnen de titels van alle schijven onder in het scherm.
- 3 **VCR afspelen** : De aangesloten videorecorder bedienen.
- 4 **HDD-opnames afspelen** : Opnames van de vaste schijf afspelen en bedienen.
- 5 **Audio-out naar thuisbioscoop/Audio-out naar tv** : Selecteer Home theatre (thuisbioscoop) of TV speaker (tv-luidspreker) voor Audio-out.



! OPMERKING

- ▶ Sluit de HDMI kabel van HDMI/DVI IN of de terminal (HDMI uitvoer) aan op de achterkant van het apparaat SIMPLINK van de terminal HDMI IN.
- ▶ Voor het thuis theater met de functie SIMPLINK, na aansluiting van de terminal HDMI via bovenstaande methode, sluit de kabel DIGITAL AUDIO UIT aan op de terminal DIGITAL AUDIO IN aan de achterkant van de TV en de terminal OPTICAL aan de achterkant van het apparaat SIMPLINK.
- ▶ Bij gebruik van extern apparaat met de SIMPLINK, druk op de TV knop van de MODUS knop op de afstandsbediening en bedien het.
- ▶ Indien de invoerbron is verbonden met de andere via de INPUT knop van de afstandsbediening of anders, stopt het apparaat dat functioneert met de SIMPLINK.
- ▶ Na selecteren of gebruiken van de media van het apparaat met de functie Thuis theater, wordt de luidspreker automatisch geschakeld naar de HT Luidspreker (luisteren naar het thuis theater).

EPG (ELEKTRONISCHE PROGRAMMAGIDS) (IN DIGITALE MODUS)

Het systeem bevat een elektronische programmagids (EPG) waarmee u door alle mogelijke weergaveopties kunt navigeren.

De EPG bevat informatie als programmavermeldingen en begin- en eindtijden voor alle beschikbare services. Bovendien is gedetailleerde informatie over het programma vaak beschikbaar in de EPG. (Het aantal programmagegevens en de beschikbaarheid hiervan zijn afhankelijk van de betreffende omroep.)

Deze functie kan alleen worden gebruikt wanneer de EPG-gegevens worden uitgezonden door omroepen.

In de EPG worden de programmagegevens van de komende acht dagen weergegeven.

EPG in-/uitschakelen

- 1 Druk op de knop **GUIDE**(Gids) als u EPG wilt inschakelen.
- 2 Druk nogmaals op de knop **GUIDE**(Gids) of **EXIT** (Afsluiten) als u EPG wilt uitschakelen om terug te keren naar de normale tv-weergave.

Een programma selecteren

- 1 Druk op de knop **▲** of **▼**, **◀** of **▶**, **PR ▲** of **▼**(of **PR +** of **-**) om het gewenste programma te selecteren. Druk vervolgens op de knop **OK** om het geselecteerde programma weer te geven.



Knopfunctie in gidsmodus NOW/NEXT (Nu/Volgende)

Knoppen op afstandsbediening:	Functie
ROOD	EPG-modus wijzigen
GEEL	Instellingsmodus voor invoeren van timerop name/herinnering
BLAUW	Lijstmodus voor invoeren van timeropname/herinnering
●	Naar het geselecteerde kanaal gaan
◀ of ▶	Het programma NOW (Nu) of NEXT (Volgende) selecteren
▲ of ▼	Het uitgezonden programma selecteren
PR	Pagina omhoog/omlaag
GUIDE/EXIT	EPG uitschakelen
TV/RADIO	Tv- of radioprogramma selecteren
INFO ⓘ	Detailgegevens in- of uitschakelen



Knopfunctie in gidsmodus voor 8 dagen

Knoppen op afstandsbediening:	Functie
ROOD	EPG-modus wijzigen
GROEN	Instellingsmodus voor datum uitschakelen
GEEL	Instellingsmodus voor invoeren van timerop name/herinnering
BLAUW	Lijstmodus voor invoeren van timeropname/herinnering
●	Naar het geselecteerde kanaal gaan
◀ of ▶	Het programma NOW (Nu) of NEXT (Volgende) selecteren
▲ of ▼	Het uitgezonden programma selecteren
PR	Pagina omhoog/omlaag
GUIDE/EXIT	EPG uitschakelen
TV/RADIO	Tv- of radioprogramma selecteren
INFO ⓘ	Detailgegevens in- of uitschakelen



Knopfunctie in modus voor wijzigen van datum

Knoppen op afstandsbediening:	Functie
GROEN	Instellingsmodus voor datum uitschakelen
●	Naar de geselecteerde datum gaan
◀ of ▶	Een datum selecteren
▼	Instellingsmodus voor datum uitschakelen
GUIDE/EXIT	EPG uitschakelen



BEELDINSTELLING

Knopfunctie in vak met uitgebreide beschrijving

Knoppen op afstandsbediening:	Functie
▲ of ▼	Tekst omhoog/omlaag
GEEL	Instellingsmodus voor invoeren van timeropname/herinnering
INFO ⓘ	Detailgegevens in- of uitschakelen
GUIDE/EXIT	EPG uitschakelen

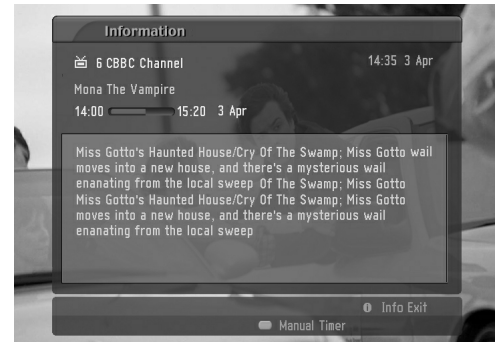

Knopfunctie in instellingsmodus voor opname/herinnering

Deze functie is alleen beschikbaar wanneer u opnameapparatuur met pin8-opnamesignalen aansluit op de DTV-OUT-connector via een scartkabel.

Knoppen op afstandsbediening:	Functie
GEEL	Naar de lijstmodus Guide (Gids) of Timer (Timer) gaan
⊙	Timeropname/herinnering opslaan
◀ of ▶	Type, service, datum of begin-/einddatum selecteren
▲ of ▼	Functie-instelling

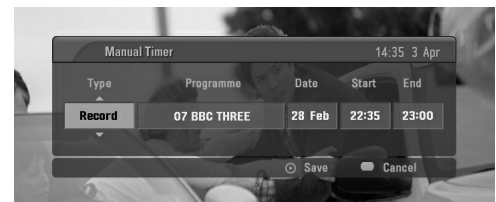

Knopfunctie in lijstmodus voor timer

Knoppen op afstandsbediening:	Functie
GEEL	Instellingsmodus voor toevoegen van nieuwe handmatige timer
ROOD	Lijstmodus voor invoeren van timer
GEEL	Het geselecteerde item verwijderen
BLAUW	Naar de modus Guide (Gids) gaan
▲ of ▼	Timerlijst selecteren



BEELDFORMAAT INSTELLEN

U kunt het scherm in verschillende beeldformaten bekijken: Spectakel (behalve 37/42LF7*, 42LY99), Volledig (behalve 42LY99), Origineel, 4:3, 16:9, 14:0, Zoom1/2 en 1:1 Pixel (of **Scannen** (Alleen 37/42LF7*, 42LY99)).

Als een stilstaand beeld lang op het scherm wordt weergegeven, kan dit beeld ingebrand worden op het scherm.

De volledige modus is mogelijk niet de prettigste. Schakel in dat geval een andere modus in.

U kunt de vergrotingsfactor aanpassen met de knop ▲ of ▼.

Deze functie werkt bij het volgende signaal.

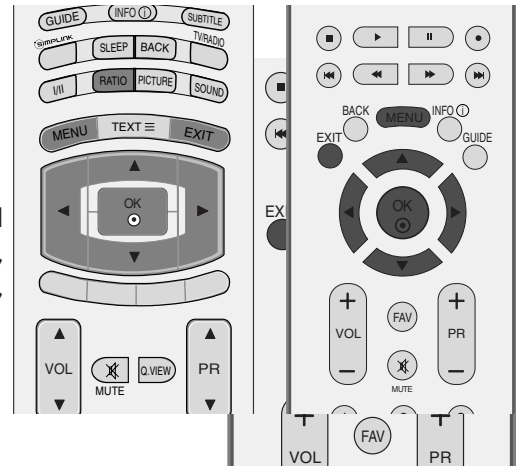

- 1 Druk op de knop **RATIO**(BEELDVERHOUDING) tot u het gewenste beeldformaat hebt geselecteerd.

U kunt de beeldverhouding ook aanpassen met BEELDVERHOUDING in het menu **SCHEM**.

- **Spectakel** (behalve 37/42LF7*, 42LY99)

Als uw tv het breedbeeldsignaal ontvangt, zal dit voor gevolg hebben dat u het beeld horizontaal aanpast in een niet-lineaire verhouding, zodat het volledige scherm wordt gevuld.

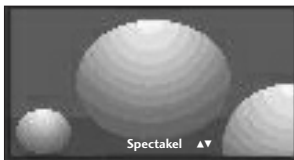

- **Volledig beeld**(behalve 42LY99)

Als uw tv het breedbeeldsignaal ontvangt, zal dit voor gevolg hebben dat u het beeld horizontaal of verticaal aanpast in een lineaire verhouding, zodat het volledige scherm helemaal wordt gevuld.

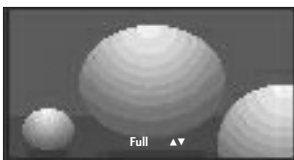

- **Origineel**

Als uw tv het breedbeeldsignaal ontvangt, wordt dit automatisch omgezet in het beeldformaat dat moet worden uitgezonden.

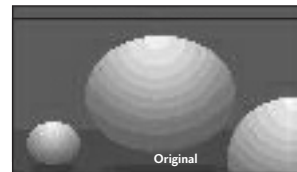

- **4:3**

Na selectie wordt een beeld weergegeven met een oorspronkelijke beeldverhouding 4:3, waarbij aan de rechter- en aan de linkerzijde een grijze balk wordt weergegeven.



BEELDINSTELLING

• 16:9

Na selectie wordt het beeld horizontaal in een lineaire verhouding aangepast zodat het volledige scherm wordt gevuld (handig bij het bekijken van dvd's in de indeling 4:3).

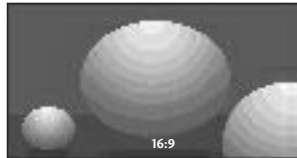

• 14:9

U kan films (het beeldformaat 14:9) of gewone TV-programma's bekijken via de modus 14:9. Het 14:9- scherm ziet eruit als een 4:3-beeld dat is vergroot naar boven/onder links/rechts.



• Zoomen1

Na selectie wordt het beeld zonder wijziging weergegeven, terwijl het volledige scherm wordt gevuld. Het bovenste en onderste gedeelte van het beeld worden echter afgesneden.

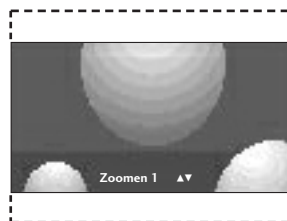

• Zoomen2

Kies **Zoomen2** wanneer u het beeld wilt wijzigen, zowel horizontaal uitgerekt en verticaal afgesneden. Het resultaat is een compromis tussen beeldaanpassing en schermdekking.



• 1:1 Pixel (of Scannen (Alleen 37/42LF7*, 42LY99))

De volgende keuze heeft tot gevolg dat u het beeld in de beste kwaliteit ziet zonder dat het originele beeld in hoge resolutie vermindert.

! OPMERKING

- ▶ U kunt alleen 4:3 en 16:9 (breedbeeld) selecteren in de Component- en HDMI-modus.
- ▶ U kunt alleen 4:3 en 16:9 (breedbeeld) selecteren in de RGB-modus.
- ▶ In HDMI (1080i 50Hz/60Hz, 1080p 24Hz/50Hz/60Hz) modus is 1:1 Pixel (of Scannen (Alleen 37/42LF7*, 42LY99)) beschikbaar.

STANDAARDBEELDINSTELLINGEN

Beeldmodus: fabrieksinstelling

- Dynamisch** Selecteer deze optie om een scherp beeld te krijgen.
- Standaard** De meest gebruikelijke en natuurlijke status van de schermweergave.
- Mild** Selecteer deze optie om een zacht beeld te krijgen.
- Gebruiker 1/2** Selecteer deze optie als u uw eigen instelling wilt toepassen.

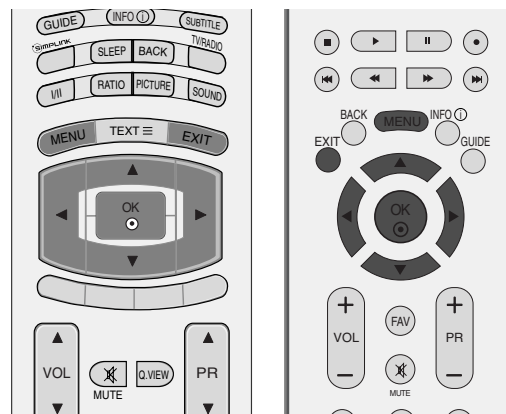

- 1 Druk op de **MENU**-toets en vervolgens de toetsen ▲ of ▼ om het **BEELD** menu te selecteren.
- 2 Druk op de ►-toets en vervolgens de toetsen ▲ of ▼ om **Beeldmodus** te selecteren.
- 3 Druk op de ►-toets en vervolgens de toetsen ▲ of ▼ om **Intelligent oog** (behalve 50/60PF9*), **Dynamisch**, **Standaard**, **Mild**, **Gebruiker 1** of **Gebruiker 2** te selecteren.

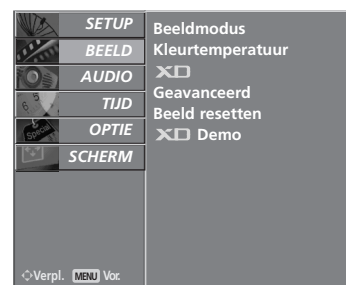

- 4 Druk op de **EXIT**-toets om terug te keren naar het normale TV-beeld.
 - Met **BEELDMODUS** stelt u de tv in op de best mogelijke beeldkwaliteit. Selecteer de fabrieksinstelling in het menu **BEELDMODUS** op basis van de programmacategorie.
 - **Intelligent oog** (behalve 50/60PF9*), **Dynamisch**, **Standaard** en **Mild** worden in de fabriek geprogrammeerd voor een optimale beeldweergave en kunnen niet worden gewijzigd.



BEELDINSTELLING

Automatische kleurtoon instellen (warm/medium/koel)

U kunt waarden initialiseren (de fabrieksinstellingen herstellen) door de optie **Koel** te selecteren.

Kies een van drie automatische kleuraanpassingen. Selecteer **Warm** om warmere kleuren zoals s rood te versterken. Selecteer **Koel** om minder intense kleuren met meer blauw weer te geven.

Deze functie is beschikbaar in de modus **Gebruiker**.

- 1 Druk op de **MENU**-toets en vervolgens de toetsen ▲ of ▼ om het **BEELD** menu te selecteren.
- 2 Druk op de ►-toets en vervolgens de toetsen ▲ of ▼ om **Kleurtemperatuur** te selecteren.
- 3 Druk op de knop ► en vervolgens op de knop ▲ of ▼ om **Koel**, **Medium**, **Warm** of **Gebruiker** te selecteren.
- 4 Druk op de **EXIT**-toets om terug te keren naar het normale TV-beeld.

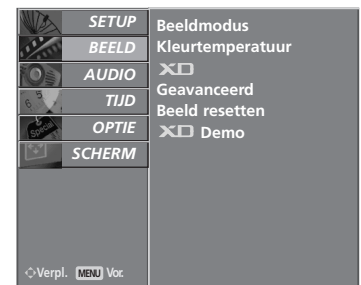
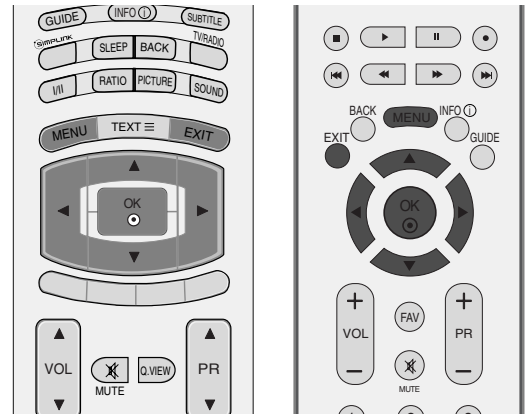

1



2 3

BEELD HANDMATIG INSTELLEN

Beeldmodus: de optie gebruiker

- Contrast** Hiermee stelt u het verschil in tussen de lichte en donkere niveaus in het beeld.
- Helderheid** Hiermee verhoogt of verlaagt u de hoeveelheid wit in uw beeld.
- Kleur** Hiermee regelt u de intensiteit van alle kleuren.
- Scherpte** Hiermee regelt u het niveau van helderheid in de randen tussen de lichte en donkere gebieden van het beeld. Hoe lager het niveau, hoe zachter het beeld.
- Tint** Hiermee regelt u de balans tussen rood- en groenniveaus.

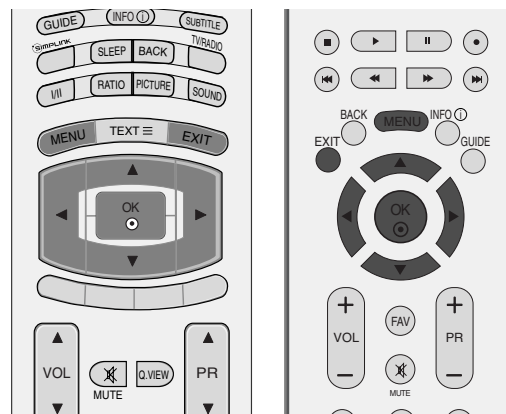

- 1 Druk op de **MENU**-toets en vervolgens de toetsen **▲** of **▼** om het **BEELD** menu te selecteren.
- 2 Druk op de **▶**-toets en vervolgens de toetsen **▲** of **▼** om **Beeldmodus** te selecteren
- 3 Druk op de **▶**-toets en vervolgens de toetsen **▲** of **▼** om **Gebruiker 1** of **Gebruiker 2** te selecteren.
- 4 Druk op de knop **▶** en vervolgens op de knop **▲** of **▼** om de gewenste beeldoptie (**Contrast**, **Helderheid**, **Kleur**, **Scherpte** en **Tint**) te selecteren.
- 5 Druk op de knop **◀** of **▶** om de benodigde wijzigingen aan te brengen.
- 6 Druk op de **EXIT**-toets om terug te keren naar het normale TV-beeld.

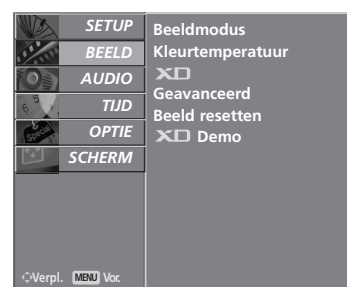

1



2 3

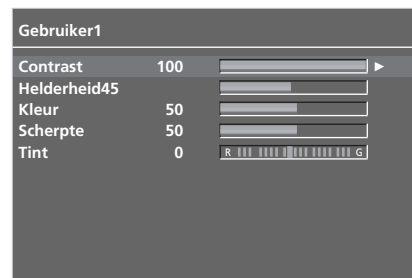

4 5

! OPMERKING

- ▶ U kunt kleur, scherpte en tint in de modus RGB-PC niet aanpassen aan de niveaus van uw voorkeur.

BEELDINSTELLING

Kleurtoon: de optie gebruiker

Voor het wijzigen van de kleuren rood, groen en blauw in de kleurtemperatuur van uw voorkeur.

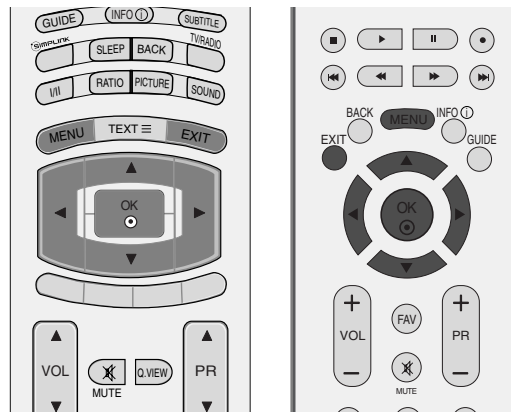

- 1 Druk op de **MENU**-toets en vervolgens de toetsen ▲ of ▼ om het **BEELD** menu te selecteren.

- 2 Druk op de ►-toets en vervolgens de toetsen ▲ of ▼ om **Kleurtemperatuur** te selecteren.

- 3 Druk op de ►-toets en vervolgens de toetsen ▲ of ▼ om **Gebruiker** te selecteren.

- 4 Druk op de ►-toets en vervolgens de toetsen ▲ of ▼ om **Rood, Groen** of **Blauw** te selecteren.

- 5 Druk op de knop ◀ of ▶ om de benodigde wijzigingen aan te brengen.

- 6 Druk op de **EXIT**-toets om terug te keren naar het normale TV-beeld.

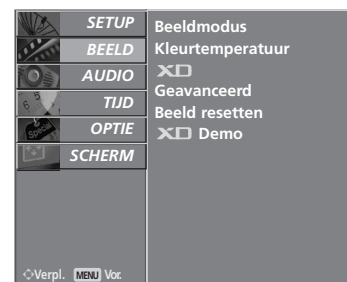

1



2 3

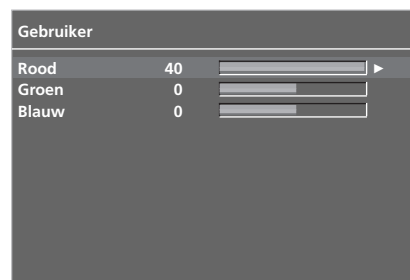

4 5

XD- BEELDVERBETERINGSTECHNOLOGIE

XD is de unieke beeldverbeteringstechnologie van LG Electronic waarmee een echte HD-bron via een geavanceerd digitaal signaalverwerkingsalgoritme kan worden weergegeven.

Deze functie is niet beschikbaar in de modus RGB/HDMI-PC.

- 1 Druk op de **MENU**-toets en vervolgens de toetsen ▲ of ▼ om het **BEELD** menu te selecteren.
- 2 Druk op de ►-toets en vervolgens de toetsen ▲ of ▼ om **XD** te selecteren.
- 3 Druk op de ►-toets en vervolgens de toetsen ▲ of ▼ om **Automatisch** of **Handmatig** te selecteren.
- 4 Druk op de **EXIT**-toets om terug te keren naar het normale TV-beeld.

* Handmatig selecteren

Dit menu wordt geactiveerd nadat u **Gebruiker1** of **Gebruiker2** van **Beeldmodus** hebt geselecteerd.

- 1 Druk op de knop ► en vervolgens op de knop ▲ of ▼ om **XD contrast**, **XD Kleur**, **XD NR** of **MPEG NR** te selecteren.
- 2 Druk op de knop ► en vervolgens op de knop ▲ of ▼ om **Aan** of **Uit** te selecteren.
- 3 Druk op de **EXIT**-toets om terug te keren naar het normale TV-beeld.

- **XD contrast** : het contrast automatisch optimaliseren afhankelijk van de helderheid van de reflectie.
- **XD Kleur** : de kleuren van de reflectie automatisch aanpassen om de kleuren zo natuurgetrouw mogelijk te reproduceren.
- **XD NR** : de ruis in zoverre verwijderen dat het oorspronkelijke beeld niet wordt aangetast.
- **MPEG NR** : Om storing in het beeld tijdens het kijken naar Tv te verminderen.

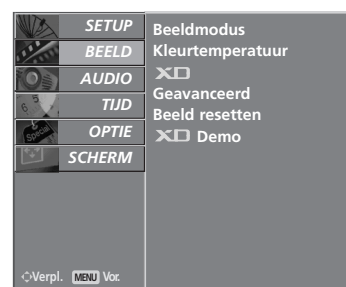
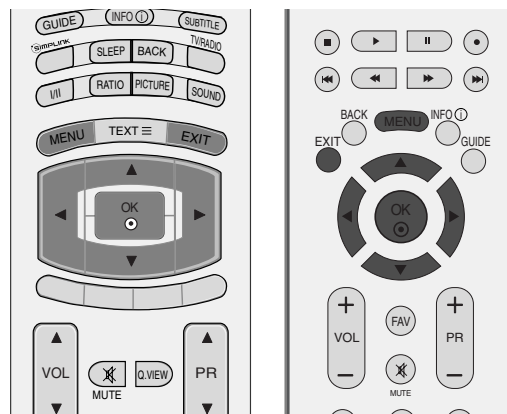

1

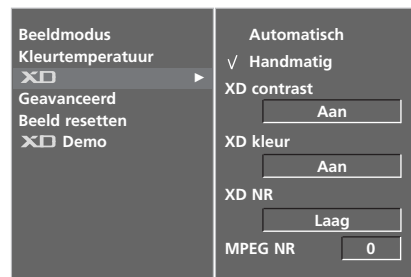

2

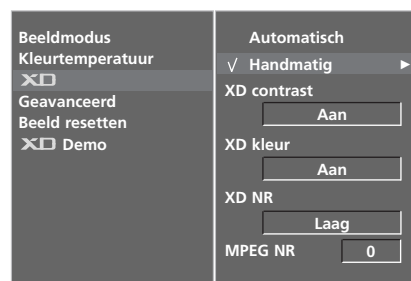

3

BEELDINSTELLING

XD DEMO

Gebruik de functie om na te gaan wat het verschil is tussen XD demo aan een XD Demo uit.

Deze functie is niet beschikbaar in de modus RGB[PC], HDMI[PC].

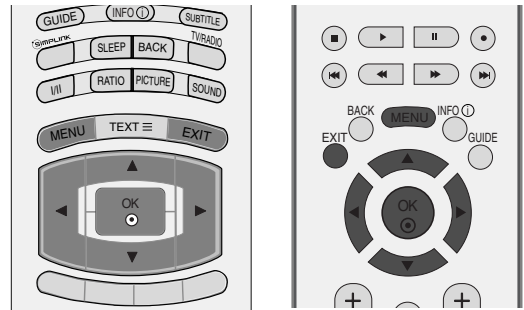

- 1 Druk op de **MENU**-toets en vervolgens de toetsen ▲ of ▼ om het **BEELD** menu te selecteren.
- 2 Druk op de ►-toets en vervolgens de toetsen ▲ of ▼ om **XD Demo** te selecteren.
- 3 Druk op de knop ► om **XD Demo** te starten.
- 4 Druk op de knop **MENU** of **EXIT** om **XD Demo** te stoppen.

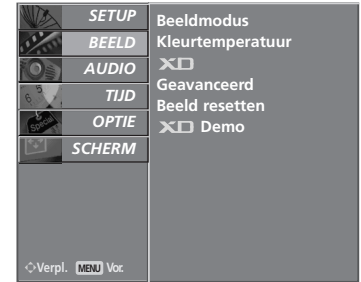

1

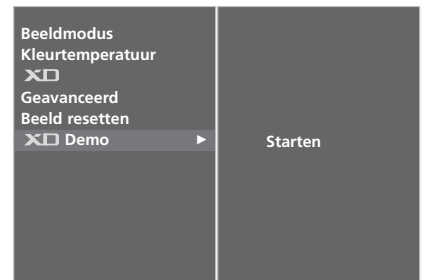

2 3

* Alleen 42LY99

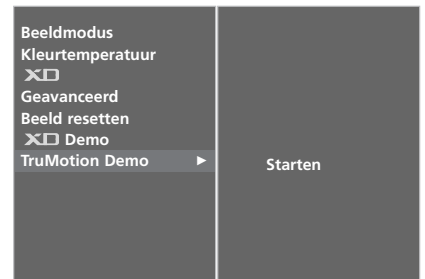

2 3

TRUMOTION DEMONSTRATIE

(Alleen 42LY99)

TruMotion demonstratie ingeschakeld en TruMotion demonstratie uitgeschakeld.

Deze functie is niet beschikbaar in de modus RGB[PC], HDMI[PC].

- 1 Druk op de **MENU**-toets en vervolgens de toetsen ▲ of ▼ om het **BEELD** menu te selecteren.
- 2 Druk op de ►-toets en vervolgens de toetsen ▲ of ▼ om **TruMotion Demo** te selecteren.
- 3 Druk op de knop ► om **TruMotion Demo** te starten.
- 4 Druk op de knop **MENU** of **EXIT** om **TruMotion Demo** te stoppen.

• XD Demo



• TruMotion Demo

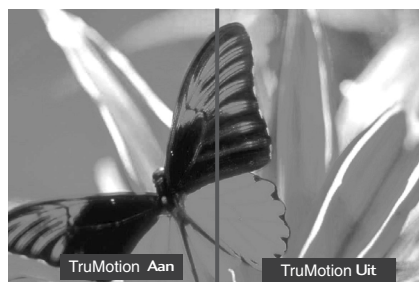

GEAVANCEERD: CINEMA (BIOSCOOP)

Stel de tv in op de best mogelijke beeldkwaliteit voor het weergeven van films.

Deze functie werkt alleen in de modus TV (tv), AV, S-Video en Component 480i/576i, DTV.

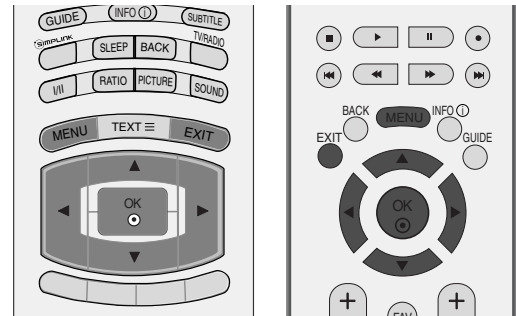

- 1 Druk op de **MENU**-toets en vervolgens de toetsen ▲ of ▼ om het **BEELD** menu te selecteren.
- 2 Druk op de ►-toets en vervolgens de toetsen ▲ of ▼ om **Geavanceerd** te selecteren.
- 3 Druk op de ►-toets en vervolgens de toetsen ▲ of ▼ om **Bioscoop** te selecteren.
- 4 Druk op de ◀ of ► **Aan** of **Uit** te selecteren.
- 5 Druk op de **EXIT**-toets om terug te keren naar het normale TV-beeld.

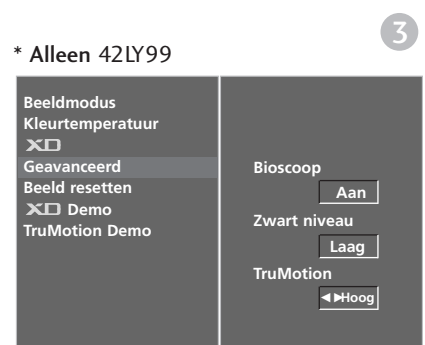
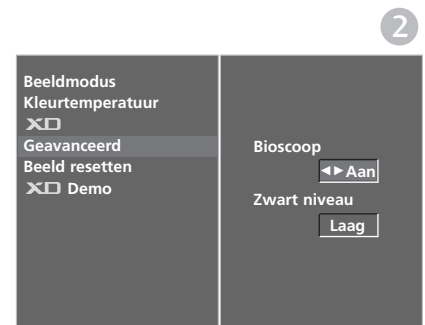
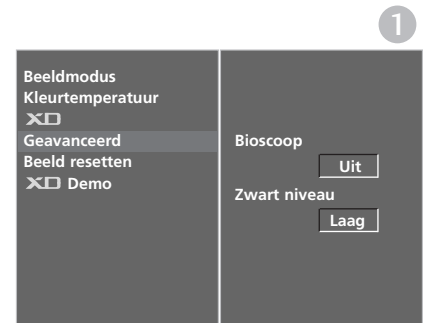
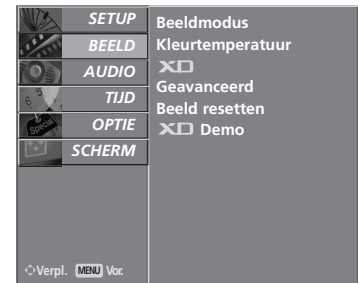

GEAVANCEERDE TRUMOTION

(Alleen 42LY99)

Wordt gebruikt voor de beste, scherpste beeldkwaliteit zonder bewegingsonscherpte of flikkeringen bij het afspelen van beelden.

Deze functie is niet beschikbaar in de modus RGB-PC en HDMI-PC.

- 1 Druk op de **MENU**-toets en vervolgens de toetsen ▲ of ▼ om het **BEELD** menu te selecteren.
- 2 Druk op de ►-toets en vervolgens de toetsen ▲ of ▼ om **Geavanceerd** te selecteren.
- 3 Druk op de ►-toets en vervolgens de toetsen ▲ of ▼ om **TruMotion** te selecteren.
- 4 Gebruik de knop ◀ of ► om **Uit**, **Laag** of **Hoog** te selecteren.
 - Laag
Stel de filmvibratie in op laag.
 - Hoog
Stel de filmvibratie in op hoog.

* Schakel TruMotion op Laag of Uit als u problemen hebt met het bekijken van het beeld.

- 5 Druk op de **EXIT**-toets om terug te keren naar het normale TV-beeld.

BEELDINSTELLING

GEAVANCEERD: ZWART NIVEAU

Wanneer u een film bekijkt, kunt u met deze functie het optimale beeld voor de tv instellen. Het contrast en de helderheid van het scherm aanpassen met het zwart niveau van het scherm.

Deze functie werkt in de volgende modus: AV (NTSC-M), S-Video (NTSC-M) of HDMI.

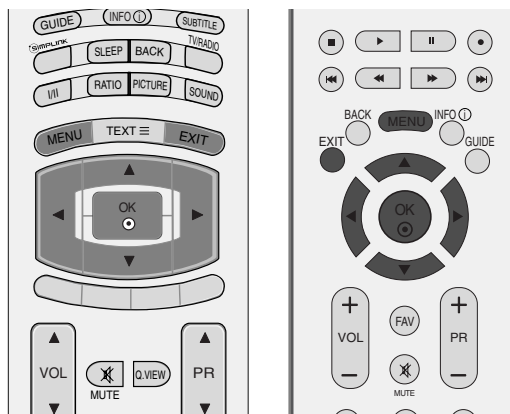

- 1 Druk op de **MENU**-toets en vervolgens de toetsen **▲** of **▼** om het **BEELD** menu te selecteren.
- 2 Druk op de **▶**-toets en vervolgens de toetsen **▲** of **▼** om **Geavanceerd** te selecteren.
- 3 Druk op de **▶**-toets en vervolgens de toetsen **▲** of **▼** om **Zwart niveau** te selecteren.
- 4 Druk op de **◀** of **▶** **Laag** of **Hoog** te selecteren.
 - **Laag** : de reflectie van het scherm wordt donkerder
 - **Hoog** : de reflectie van het scherm wordt helderder.
- 5 Druk op de **EXIT**-toets om terug te keren naar het normale TV-beeld.

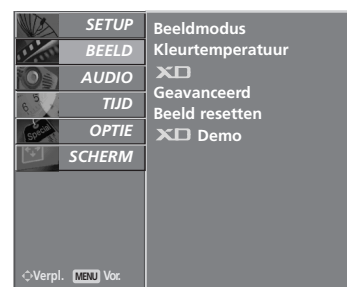

1

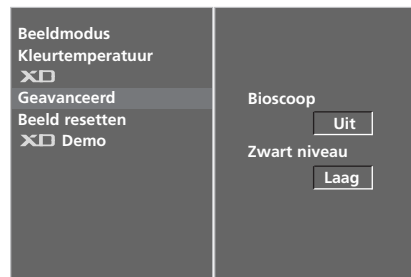

2

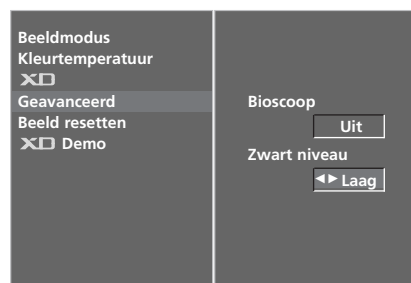

3 4

BEELD RESETTEN

De fabrieksinstellingen voor Beeldmodus, Kleurtemperatuur, XD, Geavanceerd en Beeldverhouding worden hersteld.

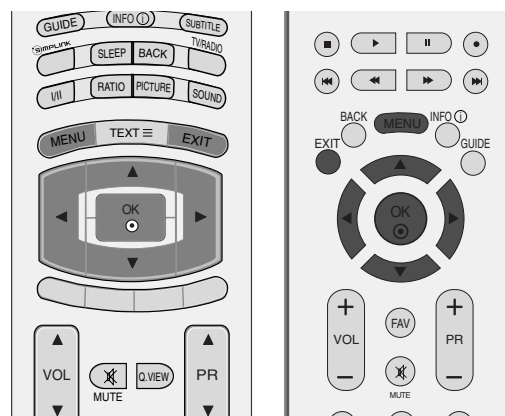

- 1 Druk op de **MENU**-toets en vervolgens de toetsen **▲** of **▼** om het **BEELD** menu te selecteren.
- 2 Druk op de **▶**-toets en vervolgens de toetsen **▲** of **▼** om **Beeld resetten** te selecteren.
- 3 Druk op de knop **▶** om de ingestelde waarde te activeren.

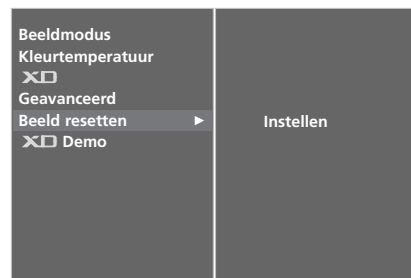
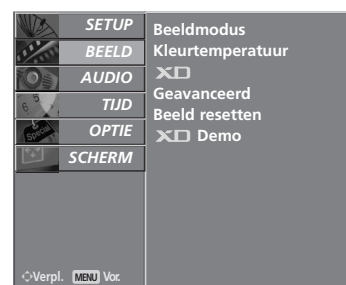

ISM METHODE (IMAGE STICKING MINIMIZATION)

Een gepauzeerd beeld van een pc/videogame dat gedurende langere perioden op het scherm wordt weergegeven, resulteert in een echobeeld dat ook nog te zien is nadat het beeld is verdwenen. Voorkom dat een stilstaand beeld lang op het scherm van het toestel wordt weergegeven.

Deze functie is niet beschikbaar bij LCD-modellen.

White wash

White wash verwijdert ingebrande beelden van het scherm.

Opmerking: Een ingebrand beeld dat te lang op het scherm is weergegeven, kan soms niet volledig worden verwijderd met White wash.

Orbiter

Orbiter kan helpen om echobeelden te voorkomen. Het is echter het beste om geen vaste beelden op het scherm te laten staan. Om een ingebrand beeld op het scherm te voorkomen, wordt het beeld elke 2 minuten verplaatst.

Inversie

Dit is de functie waarmee de schermkleur wordt geïnverteerd.

De schermkleur wordt automatisch elke 30 minuten geïnverteerd.

- 1 Druk op de **MENU**-toets en vervolgens de toetsen ▲ of ▼ om het **OPTIE** menu te selecteren.
- 2 Druk op de ►-toets en vervolgens de toetsen ▲ of ▼ om **Fabrieksmodus** te selecteren.
- 3 Druk op de ►-toets en vervolgens de toetsen ▲ of ▼ om **ISM Methode** te selecteren.
- 4 Druk op de ◀ of ▶ om **Normaal**, **White wash**, **Orbiter** of **Inversie** te selecteren. Stel deze functie in op Normaal als u deze functie niet wilt gebruiken.
- 5 Druk op de **EXIT**-toets om terug te keren naar het normale TV-beeld.

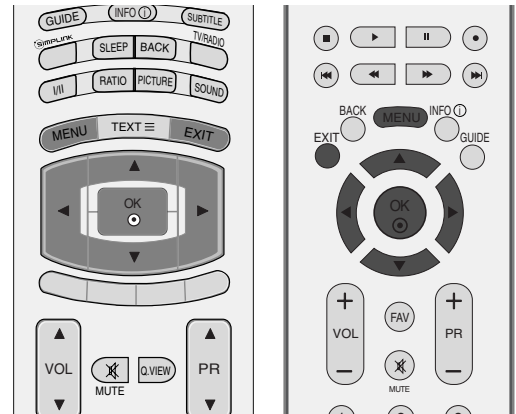

1

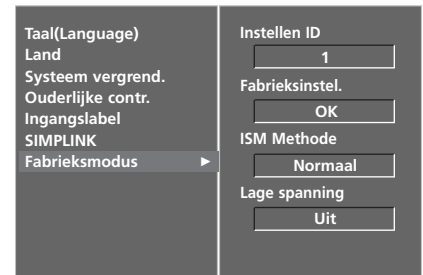

2

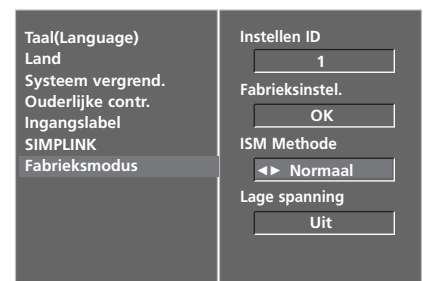

3 4

ENERGIEZUINIGE BEELDMODUS

Dit is de functie waarmee het energieverbruik van het toestel wordt verminderd.

Deze functie is niet beschikbaar bij LCD -modellen.

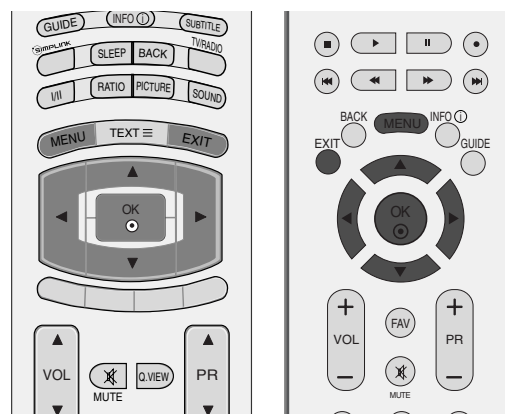

- 1 Druk op de **MENU**-toets en vervolgens de toetsen ▲ of ▼ om het **OPTIE** menu te selecteren.
- 2 Druk op de ►-toets en vervolgens de toetsen ▲ of ▼ om **Fabrieksmodus** te selecteren.
- 3 Druk op de ►-toets en vervolgens de toetsen ▲ of ▼ om **Lage spanning** te selecteren.
- 4 Druk op de ◀ of ▶ **Aan** of **Uit** te selecteren.
- 5 Druk op de **EXIT**-toets om terug te keren naar het normale TV-beeld.

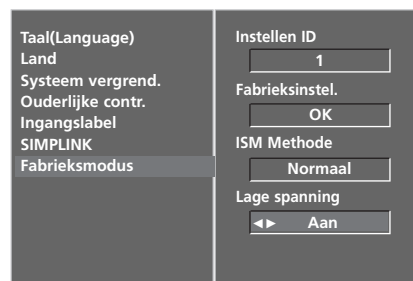
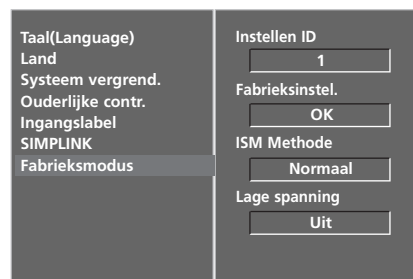

GELUID- EN TAALINSTELLING

AUTOMATISCHE VOLUMEREGELING

Met de optie Auto Volume (automatisch volume) houdt u een constant volume, zelfs als u een andere zender kiest.

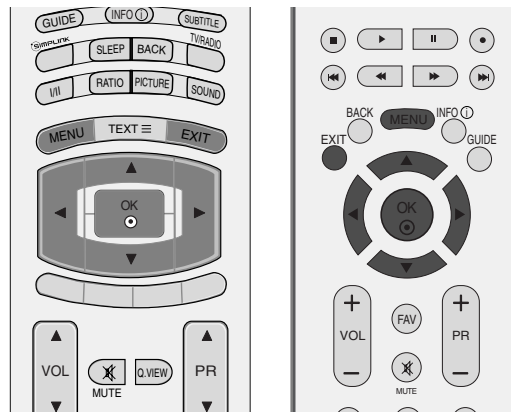

- 1 Druk op de **MENU**-toets en vervolgens de toetsen ▲ of ▼ om het **AUDIO** menu te selecteren.
- 2 Druk op de ►-toets en vervolgens de toetsen ▲ of ▼ om **Auto volume** te selecteren.
- 3 Druk op de knop ► en vervolgens op de knop ▲ of ▼ om **Aan** of **Uit** te selecteren.
- 4 Druk op de **EXIT**-toets om terug te keren naar het normale TV-beeld.



1

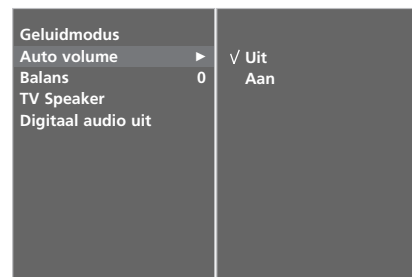

2 3

STANDAARDGELUIDSINSTELLING: GELUIDSMODUS

U kunt uw favoriete audio-instelling selecteren (Surround MAX, Standaard, Muziek, Film of Sport). U kunt ook de geluidsfrequentie van de equalizer aanpassen.

Met GELUIDSMODUS kunt u zonder speciale aanpassingen genieten van prachtig geluid omdat op de tv de juiste geluidsopties worden ingesteld op basis van de programma-inhoud.

Surround MAX, Standaard, Muziek, Film en Sport worden voor een goede geluidskwaliteit vooraf in de fabriek ingesteld en kunnen niet worden gewijzigd.

Surround MAX	Selecteer deze optie voor een realistisch geluid.
Standaard	Voor de meest indrukwekkende en natuurlijke audio.
Muziek	Selecteer deze optie als u van het originele geluid wilt genieten bij het beluisteren van muziek.
Film	Selecteer deze optie voor een sublieme geluidskwaliteit.
Sport	Selecteer deze optie als u naar een sportuitzending kijkt.
Gebruiker	Selecteer deze optie als u eigen audio-instellingen wilt toepassen.

- 1 Druk op de **MENU**-toets en vervolgens de toetsen **▲** of **▼** om het **AUDIO** menu te selecteren.
- 2 Druk op de **▶**-toets en vervolgens de toetsen **▲** of **▼** om **Geluidmodus** te selecteren.
- 3 Druk op de knop **▶** en vervolgens op de knop **▲** of **▼** om **Surround MAX, Standaard, Muziek, Film, Sport** of **Gebruiker** te selecteren.
- 4 Druk op de **EXIT**-toets om terug te keren naar het normale TV-beeld.

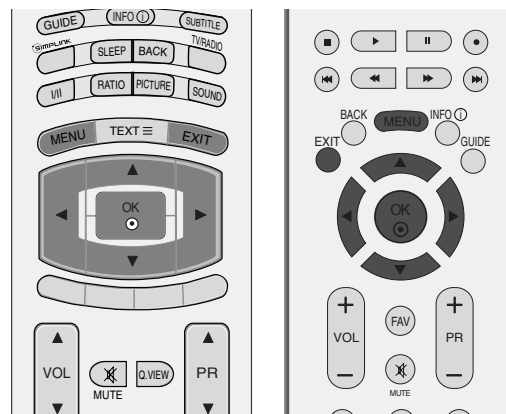

GELUID- EN TAALINSTELLING

GELUIDSINSTELLING AAN- PASSEN: GEBRUIKERSMODUS

Pas de equalizer aan.

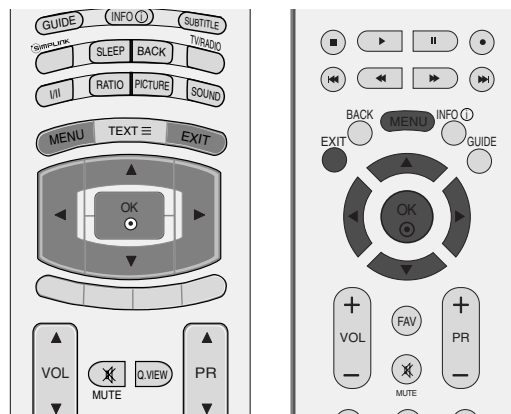

1 Druk op de **MENU**-toets en vervolgens de toetsen ▲ of ▼ om het **AUDIO** menu te selecteren.

2 Druk op de ►-toets en vervolgens de toetsen ▲ of ▼ om **Geluidmodus** te selecteren.

3 Druk op de ►-toets en vervolgens de toetsen ▲ of ▼ om **Gebruiker** te selecteren.

4 Druk op de knop ►.

5 Selecteer een band door op de knop ◀ of ► te drukken. Stel het gewenste geluidsniveau in met de knop ▲ of ▼.

6 Druk op de **EXIT**-toets om terug te keren naar het normale TV-beeld.

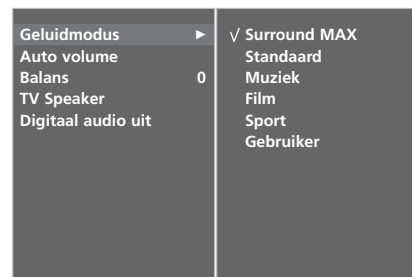

BALANS

U kunt de balans van de luidsprekers aanpassen aan uw wensen.

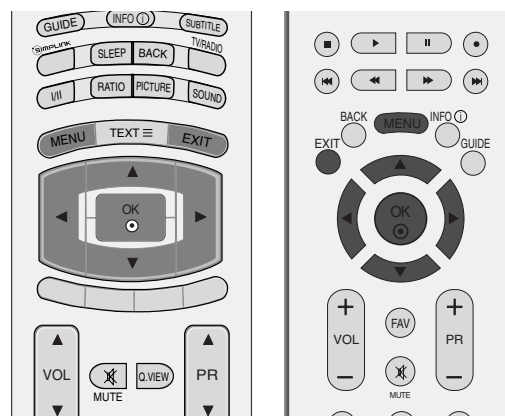

- 1 Druk op de **MENU**-toets en vervolgens de toetsen ▲ of ▼ om het **AUDIO** menu te selecteren.
- 2 Druk op de ►-toets en vervolgens de toetsen ▲ of ▼ om **Balans** te selecteren.
- 3 Druk op de knop ► en vervolgens op de knop ◀ of ▶ om de gewenste wijziging aan te brengen.
- 4 Druk op de **EXIT**-toets om terug te keren naar het normale TV-beeld.

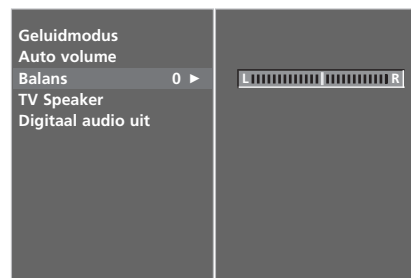

GELUID- EN TAALINSTELLING

TV-SPEAKERS AAN/UIT

U kunt de status van de interne luidsprekers aanpassen.

In **V1, AV2, AV3, COMPONENT, RGB** en **HDMI1** met HDMI naar DVI-kabel, TV-luidspreker kan worden uitgevoerd zelfs indien er geen videosignaal is.

Als u uw externe hifi-stereosysteem wilt gebruiken, schakelt u de interne luidsprekers van de tv uit.

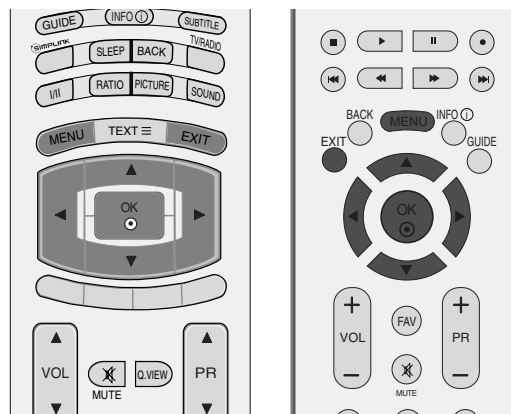

- 1 Druk op de **MENU**-toets en vervolgens de toetsen ▲ of ▼ om het **AUDIO** menu te selecteren.
- 2 Druk op de ►-toets en vervolgens de toetsen ▲ of ▼ om **TV Speaker** te selecteren.
- 3 Druk op de knop ► en vervolgens op de knop ▲ of ▼ om **Aan** of **Uit** te selecteren.
- 4 Druk op de **EXIT**-toets om terug te keren naar het normale TV-beeld.

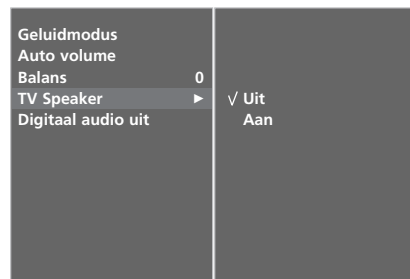

DIGITALE AUDIO-UITVOER SELECTEREN

Met deze functie selecteert u uw favoriete digitale audio-uitvoer. Dolby Digital kan alleen worden uitgevoerd via een kanaal waarop Dolby Digital-geluid wordt uitgezonden.

Wanneer de Dolby Digital-indeling wordt toegepast en u Dolby Digital selecteert in het menu Digital Audio Out (Digitale audio-uitvoer), wordt SPDIF-uitvoer uitgevoerd in Dolby Digital.

Zelfs wanneer Dolby Digital is geselecteerd en de Dolby Digital-indeling niet wordt toegepast, wordt de SPDIF-uitvoer uitgevoerd als PCM. Zelfs wanneer zowel Dolby Digital als een audiotaal is ingesteld in een kanaal dat in Dolby Digital uitzendt, wordt alleen Dolby Digital afgespeeld.

Deze functie wordt niet getoond in de ATV modus.



Vervaardigd onder licentie van Dolby Laboratories. Dolby en het symbool met de dubbele D zijn handelsmerken van Dolby Laboratories.

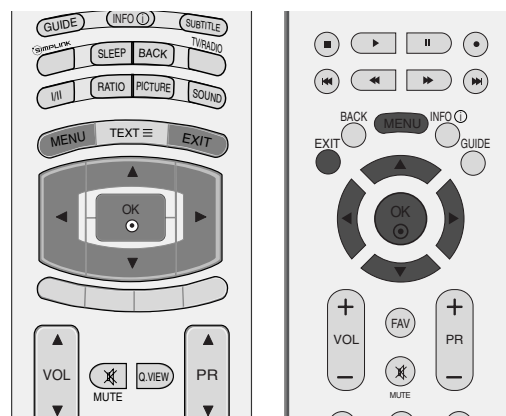

- 1 Druk op de **MENU**-toets en vervolgens de toetsen ▲ of ▼ om het **AUDIO** menu te selecteren.
- 2 Druk op de ►-toets en vervolgens de toetsen ▲ of ▼ om **Digitaal audio uit** te selecteren.
- 3 Druk op de knop ► en vervolgens op de knop ▲ of ▼ om **Dolby digital** of **PCM** te selecteren.
- 4 Druk op de **EXIT**-toets om terug te keren naar het normale TV-beeld.



1

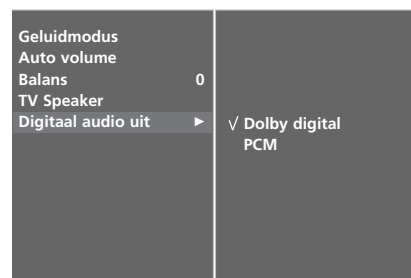

2 3

I/II

Stereo/Dual-ontvangst (alleen in analoge modus)

Wanneer een programma wordt geselecteerd, verschijnt de geluids-informatie voor de zender nadat het programmanummer en de zendernaam zijn verdwenen.

Uitzending	Weergave op het scherm
Mono	MONO
Stereo	STEREO
Dual	DUAL I

■ Monogeluid kiezen

Als bij stereo-ontvangst het stereosignaal zwak is, kan u over-schakelen op mono door tweemaal op de toets I/II te drukken. In de mono-ontvangst verbetert de diepte van het geluid. Om opnieuw de stereomodus in te stellen, drukt u nogmaals tweemaal op de toets I/II.

■ Taal kiezen voor uitzending in twee talen

Als een programma wordt ontvangen in twee talen, kan u over-schakelen op **DUAL I**, **DUAL II** of **DUAL I+II** door herhaaldelijk op de toets I/II te drukken.

DUAL I zendt de hoofduitzendtaal naar de luidsprekers.

DUAL II zendt de secundaire uitzendtaal naar de luidsprekers.

DUAL I+II zendt een afzonderlijke taal naar elke luidspreker.

NICAM-ontvangst (alleen in analoge modus)

Als uw toestel is uitgerust met een NICAM-ontvanger, kan het kwalitatief hoogstaande digitale NICAM-geluid (Near Instantaneous Companding Audio Multiplex) worden ontvangen.

Door herhaaldelijk op de toets I/II te drukken, kan u de geluidsuitvoer instellen overeenkomstig het type uitzending, zoals hieronder beschreven.

-
- 1 Bij ontvangst van **NICAM-mono** kan u **NICAM MONO** of **FM MONO** selecteren.
-
- 2 Bij ontvangst van **NICAM-stereo** kan u **NICAM STEREO** of **FM MONO** selecteren. Schakel over op **FM-MONO** als het stereosignaal zwak is.
-
- 3 Bij ontvangst van **NICAM** in twee talen kan u **NICAM DUAL I**, **NICAM DUAL II** of **NICAM DUAL I+II** of **MONO** selecteren.
-

Geluidswaergaveselectie luidsprekers

In de AV, S-Video, Component, RGB of HDMI-modus kan u de geluidsuitvoer uit de linkse en de rechtse luidspreker instellen.

Druk herhaaldelijk op de toets I/II om de geluidsuitvoer te selecteren.

L+R: Het audiosignaal van de audio-ingang L wordt naar de linkse luidspreker gezonden en het audiosignaal van de audio-ingang R wordt naar de rechtse luidspreker gezonden.

L+L: Het audiosignaal van de audio-ingang L wordt naar de linkse en de rechtse luidspreker gezonden.

R+R: Het audiosignaal van de R-audio-ingang wordt naar de linker en rechter luidsprekers gestuurd.

TAAL/LAND VOOR SCHERMMENU SELECTEREN

Wanneer het toestel voor de eerste keer wordt aangezet, verschijnt het installatiemenu op het scherm.

- 1 Druk op de knop ▲ of ▼ of ◀ of ▶ en vervolgens op de knop OK om de gewenste taal te selecteren.
- 2 Druk op de knop ▲ of ▼ en vervolgens op de knop OK om het gewenste land te selecteren.

* Als u de instelling voor Taal/Land wilt wijzigen

- 1 Druk op de toets **MENU** en vervolgens op de toets ▲ of ▼ om het menu **OPTIE** te selecteren.
- 2 Druk op de ►-toets en vervolgens de toetsen ▲ of ▼ om **Taal(Language)** te selecteren. De menu's kunnen in de gekozen taal op het scherm worden weergegeven.
Druk op de ►-toets en vervolgens de toetsen ▲ of ▼ om **Land** te selecteren.
- 3 Druk op de knop ► en vervolgens op de knop ◀ of ▶ om de gewenste taal of het gewenste land te selecteren.
- 4 Druk op de OK-toets.
- 5 Druk op de EXIT-toets om terug te keren naar het normale TV-beeld.

! OPMERKINGEN

- ▶ Als u de **Installatiegids** niet stopt door op de **EXIT** knop te drukken, of time-out van OSD (On Screen Display) scherm, zal het herhaaldelijk worden getoond als de set wordt ingeschakeld.
- ▶ Als u het verkeerde lokale land selecteert, kan de teletekst niet correct op het scherm getoond worden en kunnen er problemen optreden tijdens teletekstgebruik.
- ▶ CI(Common Interface) functie kan niet worden toegepast gebaseerd op omstandigheden van het land van uitzending.
- ▶ DTV modus bedieningsknoppen kunnen niet werken, afhankelijk van de uitzendingen in het betreffende land.

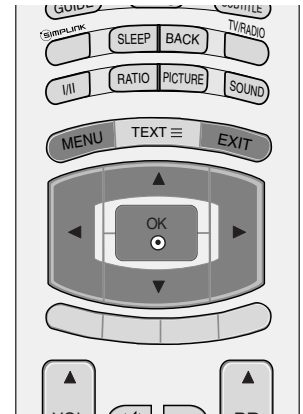

TAAL SELECTEREN (ALLEEN IN DIGITALE MODUS)

Met de audiofunctie kunt u uw voorkeurstaal voor audio selecteren. Indien er geen audio gegevens van de geselecteerde taal worden uitgezonden, wordt de standaard taalaudio afgespeeld.

Gebruik de functie **Subtitle (Ondertiteling)** wanneer de ondertiteling in twee of meer talen wordt uitgezonden. Indien er geen ondertitelgegevens van de geselecteerde taal worden uitgezonden, wordt de standaard ondertiteling afgespeeld.

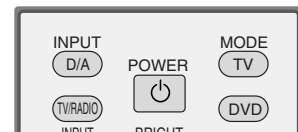
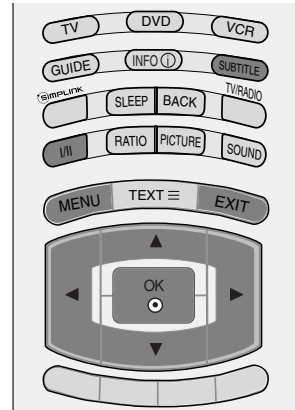

- 1 Druk op de **MENU**-toets en vervolgens de toetsen ▲ of ▼ om het **OPTIE** menu te selecteren.
- 2 Druk op de ►-toets en vervolgens de toetsen ▲ of ▼ om **Taal(Language)** te selecteren.
- 3 Druk op de knop ► en gebruik vervolgens de knop ▲ of ▼ om **Audio, Ondertiteling** of **Ondertiteling Voor Slechthorenden** te selecteren.
- 4 Druk op de knop ► en vervolgens op de knop ◀ of ▶ om de gewenste taal te selecteren.
- 5 Druk op de **EXIT**-toets om terug te keren naar het normale TV-beeld.

! OPMERKINGEN

< Audio Taal Selectie >

- ▶ Wanneer twee of meer audiotalen worden uitgezonden, kunt u de audiotaal selecteren met de knop I/II op de afstandsbediening.
- ▶ Druk op de knop ▲ of ▼ om een audiotaal te selecteren.
- ▶ Druk op de knop ◀ of ▶ om L+R, L+L of R+R te selecteren.

< Ondertiteling Taal Selectie >

- ▶ Indien er twee of meer ondertiteling talen worden uitgezonden, kunt u de ondertiteling taal selecteren met behulp van de **SUBTITLE** knop op de afstandsbediening.
- ▶ Druk op de ▲ of ▼ knop om een ondertiteling taal te selecteren.

- De audio/ondertiteling kan in eenvoudiger formaat getoond worden met 1 tot 3 tekens, waarin bij de uitzending wordt voorzien door de provider.
- Indien u extra Audio (Audio voor "Slechtzienden/Slechthorenden") selecteert, kan een gedeelte van de Hoofdaudio wegvallen.

Audio Taal OSD Informatie

Weergav	Status
N.A	Niet beschikbaar
MPEG	MPEG Audio
Dolby Digital	Dolby Digital Audio
ABC	Audio voor "Slechtzienden"
ABC	Audio voor "Slechthorenden"

Ondertiteling Taal OSD Informatie

Weergav	Status
N.A	Niet beschikbaar
TEXT	Teletekst Ondertiteling
ABC	Ondertiteling voor "Slechthorenden"

TIJDSINSTELLING

KLOK INSTELLEN

De klok wordt automatisch ingesteld bij ontvangst van een digitaal signaal. (U kunt de klok zelf instellen als de tv geen digitaal signaal heeft.)

U moet de tijd correct instellen alvorens de aan/uit-tijd-functie te gebruiken.

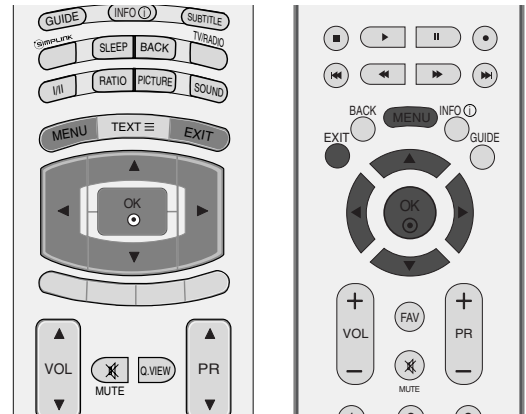

- 1 Druk op de **MENU**-toets en vervolgens de toetsen ▲ of ▼ om het **TIJD** menu te selecteren.
- 2 Druk op de ►-toets en vervolgens de toetsen ▲ of ▼ om **Klok** te selecteren.
- 3 Druk op de knop ► en vervolgens op ◀ of ▶ om de optie jaar, datum of tijd te kiezen.

Gebruik daarna de knop ▲ of ▼ om het jaar, de datum en de tijd in te stellen.

- 4 Druk op de **EXIT**-toets om terug te keren naar het normale TV-beeld.



1

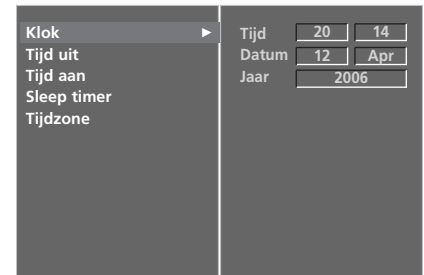

2 3

TIMER AUTOMATISCH AAN/UIT

De uit-timer schakelt het toestel automatisch in stand-by nadat de ingestelde tijd verstreken is.

Wanneer geen enkele toets van de afstandsbediening wordt ingedrukt tijdens de twee uren die op het inschakelen volgen, wordt het toestel automatisch uitgeschakeld.

Begin- en Eind-uur worden per dag geprogrammeerd.

De uitschakelfunctie heeft voorrang op de inschakelfunctie als ze op dezelfde tijd zijn ingesteld.

Het toestel moet in de waakstand staan, anders werkt de inschakelfunctie niet.

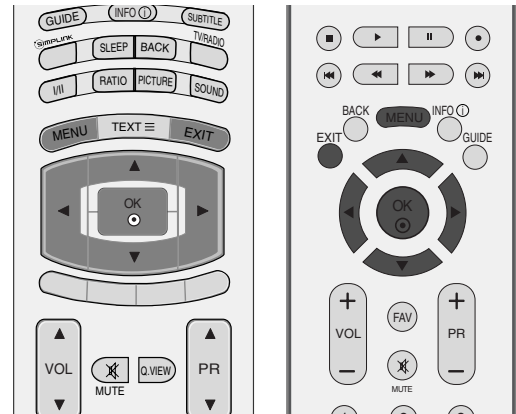

1 Druk op de **MENU**-toets en vervolgens de toetsen **▲** of **▼** om het **TIJD** menu te selecteren.

2 Druk op de **▶**-toets en vervolgens de toetsen **▲** of **▼** om **Tijd uit** of **Tijd aan** te selecteren.

3 Druk op de **▶**-toets en vervolgens de toetsen **▲** of **▼** om **Aan** te selecteren.

- Om de **Tijd uit/Tijd aan** te annuleren, druk op de toets **▲** of **▼** om **Uit** te selecteren.

4 Druk op de toets **▶** en daarna op de toets **▲** of **▼** om het uur in te stellen.

5 Druk op de toets **▶** en daarna op de toets **▲** of **▼** om de minuten in te stellen.

6 Alleen bij functie **Tijd aan**

- **Programma:** Druk op de knop **▶** en vervolgens op de knop **▲** of **▼** om **TV**, **DTV** of **Radio** in het menu **Modus** (Modus) te selecteren.

Druk vervolgens op de knop **▶** en op de knop **▲** of **▼** om het programma te selecteren.

- **Volume:** druk op de knop **▶** en stel vervolgens met de knop **▲** of **▼** het volumeniveau bij inschakeling in.

7 Druk op de **EXIT**-toets om terug te keren naar het normale TV-beeld.



1

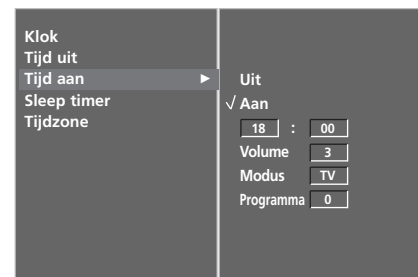

2 3 4 5 6

TIJDSINSTELLING

AUTOMATISCH UITZETTEN INSTELLEN

Als de slaapstand is ingesteld op aan en er geen ingangssignaal is, wordt de tv automatisch na 10 minuten uitgeschakeld.

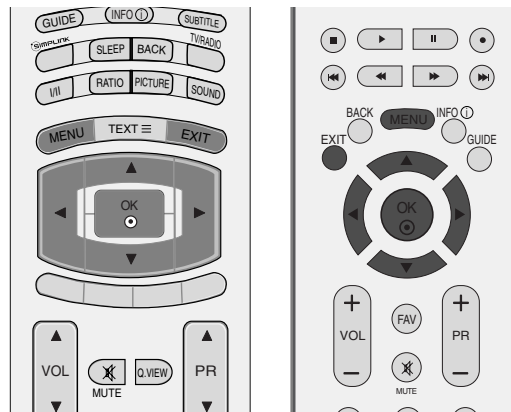

- 1 Druk op de **MENU**-toets en vervolgens de toetsen ▲ of ▼ om het **TIJD** menu te selecteren.
- 2 Druk op de ►-toets en vervolgens de toetsen ▲ of ▼ om **Sleep timer** te selecteren.
- 3 Druk op de knop ► en vervolgens op de knop ▲ of ▼ om **Aan** of **Uit** te selecteren.
- 4 Druk op de **EXIT**-toets om terug te keren naar het normale TV-beeld.

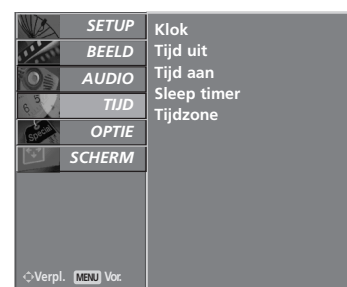

TIJDSZONE INSTELLEN

Wanneer u een plaats in een tijdzone selecteert, wordt de tv-tijd ingesteld op basis van het tijdsverschil tussen de betreffende zone en de GMT-gegevens (Greenwich Mean Time) die worden ontvangen via het uitzendsignaal wanneer de tijd automatisch wordt ingesteld door een digitaal signaal.

- 1 Druk op de **MENU**-toets en vervolgens de toetsen ▲ of ▼ om het **TIJD** menu te selecteren.
- 2 Druk op de ►-toets en vervolgens de toetsen ▲ of ▼ om **Tijdzone** te selecteren.
- 3 Druk op de knop ► en vervolgens op de knop ◀ of ► om uw tijdzone te selecteren.
- 4 Druk op de **EXIT**-toets om terug te keren naar het normale TV-beeld.

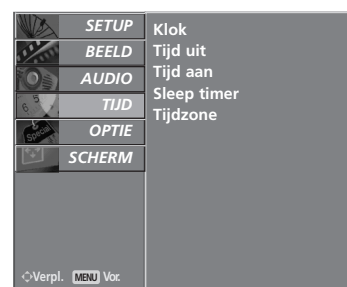
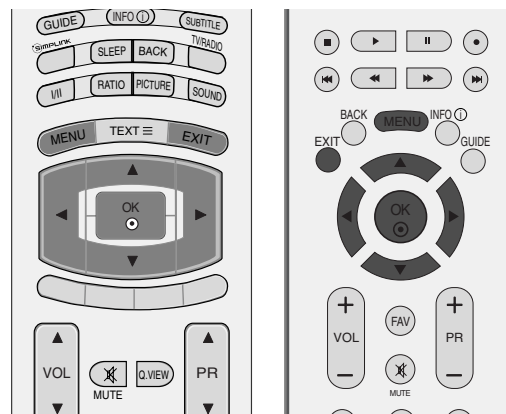

1

SLAAPSTAND INSTELLEN

U hoeft er niet aan te denken om de tv uit te schakelen voordat u gaat slapen. De slaaptimer schakelt de tv automatisch naar stand-by nadat de vooraf ingestelde tijd is verstreken.

- a Druk enkele malen op de knop **SLEEP** (slaapstand) om het aantal minuten te selecteren.
Eerst verschijnt de optie ' - - - **Minuut** ' Minuut op het scherm, gevolgd door de volgende sleeptimeropties: 10, 20, 30, 60, 90, 120, 180 en 240 minuten.
- b Wanneer het gewenste aantal minuten op het scherm wordt weergegeven, begint de timer af te tellen totdat het ingestelde aantal minuten is verstreken.
- c Om de resterende slumertijd weer te geven, drukt u eenmaal op de **SLEEP** -toets.
- d U kunt de sleeptimer annuleren door enkele malen op de knop **SLEEP**(slaapstand) te drukken totdat ' - - - **Minuut** ' Minuut wordt weergegeven.
- e Wanneer u het toestel uitschakelt, annuleert het toestel de ingestelde slumertijd.

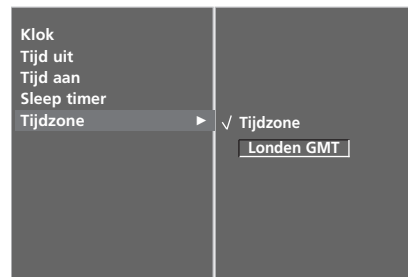

2 3

OUDERLIJK TOEZICHT/KIJKWIJZERINFORMATIE

WACHTWOORD EN BLOKKERINGSSYSTEEM INSTELLEN

Druk op de afstandsbediening viermaal op 0 als u eerst het wachtwoord invoert.

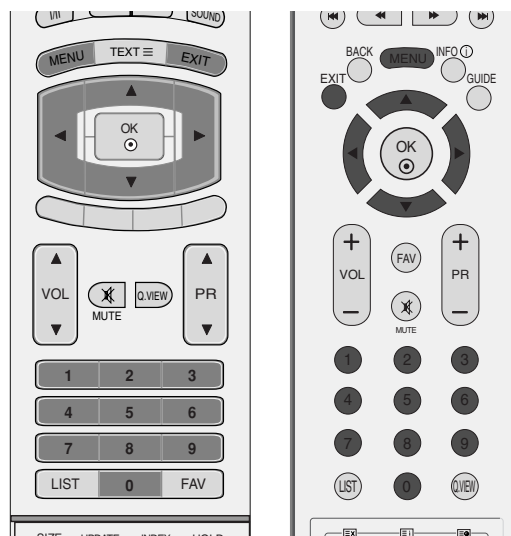

- 1 Druk op de **MENU**-toets en vervolgens de toetsen ▲ of ▼ om het **OPTIE** menu te selecteren.
- 2 Druk op de ►-toets en vervolgens de toetsen ▲ of ▼ om **Systeem vergrend.** te selecteren.
- 3 Druk op de knop ► en vervolgens op de knop ◀ of ► om **Aan** te selecteren.

Het wachtwoord instellen

Druk op de knop ► en voer een wachtwoord van vier cijfers in met de cijfertoetsen.

Vergeet dit nummer niet!

Voer het nieuwe wachtwoord nogmaals in ter bevestiging.

Druk op de afstandsbediening viermaal op 7 als u uw wachtwoord bent vergeten.

- 4 Druk op de **EXIT**-toets om terug te keren naar het normale TV-beeld.



1



2 3

PARENTAL CONTROL(OUD-ERLIJK TOEZICHT)

Deze functie werkt op basis van de gegevens die de omroep verzendt. Als het signaal dus verkeerde gegevens bevat, werkt deze functie niet.

Hiermee kunt u blokkeringschema's instellen om specifieke kanalen, kijkwijzerinformatie en externe weergavebronnen te blokkeren.

Voor toegang tot dit menu is een wachtwoord vereist.

Op dit toestel wordt de laatst gebruikte optie onthouden, zelfs wanneer het wordt uitgeschakeld.

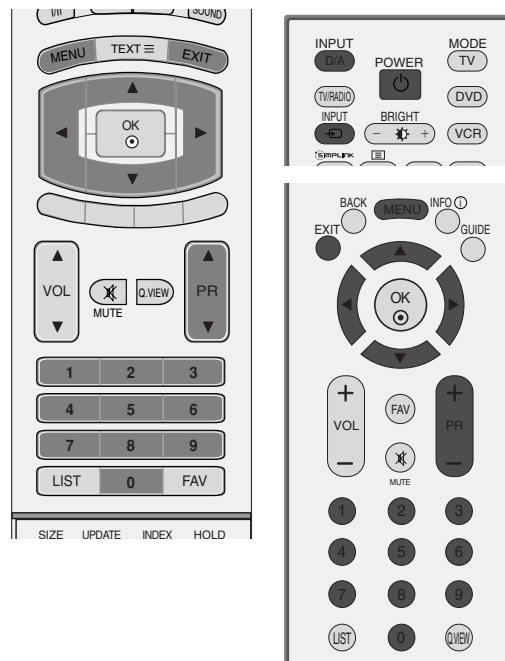

1 Druk op de **MENU**-toets en vervolgens de toetsen **▲** of **▼** om het **OPTIE** menu te selecteren.

2 Druk op de **▶**-toets en vervolgens de toetsen **▲** of **▼** om **Ouderlijke contr.** te selecteren.

Druk vervolgens op de knop **▶** om het wachtwoord in te voeren zoals wordt gevraagd.

De tv is ingesteld met het beginwachtwoord 0-0-0-0.

3 Druk op de knop **▶** en vervolgens op de knop **▲** of **▼** om **Oudercontrole** of **Sleutel vergendel** te selecteren.

Oudercontrole(ALLEEN IN DIGITALE MODUS)

Hiermee voorkomt u dat kinderen bepaalde tv-programma's voor volwassenen bekijken overeenkomstig de minimale leeftijd die door Kijkwijzer is vastgesteld.

Sleutel vergendel

Het toestel kan voor bediening via de afstandsbediening worden ingesteld. Met deze functie kunt u ongewenst gebruik voorkomen.

4 Druk op de knop **◀** of **▶** om de benodigde wijzigingen aan te brengen.

5 Druk op de **EXIT**-toets om terug te keren naar het normale TV-beeld.

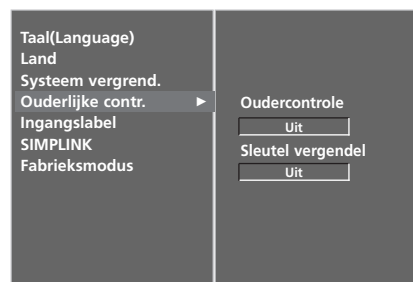

3 **4**

Als **Sleutel Vergendel 'Aan'** op het toestel is ingesteld op **Aan**, kunt u het toestel uitschakelen met de knop **⏻** / **I**, **INPUT**, **PR ▲** of **▼** op de tv of met **POWER**, **INPUT**, **D/A**, **PR ▲** of **▼** (of **PR +** of **-**) of de cijfertoetsen op de afstandsbediening.

Als het **Sleutel Vergendel 'Aan'** is ingeschakeld, verschijnt '**Sleutel vergendel aan**' op het scherm als er tijdens het tv-kijken op een willekeurige knop op het voorpaneel wordt gedrukt.

TELETEKST

Deze functie is niet in alle landen beschikbaar.

Teletekst is een gratis service die door de meeste TV-zenders wordt uitgezonden en die tot op de minuut actuele informatie verschaft over nieuws, weer, televisieprogramma's, aandelenkoersen en nog veel meer.

De teletekst-decoder van dit TV-toestel ondersteunt de systemen SIMPLE, TOP en FASTEXT. SIMPLE (standaard-teletekst) bestaat uit een aantal pagina's die worden geselecteerd door rechtstreeks het overeenkomstige paginanummer in te voeren. TOP en FASTEXT zijn modernere systemen die een snelle en eenvoudige selectie van teletekstinformatie mogelijk maken.

IN-/UITSCHAKELLEN

Druk op de **TEXT**-toets om teletekst in te schakelen.

De beginpagina of de laatst gekozen pagina verschijnt op het scherm.

Twee paginanummers, de naam van de TV-zender, de datum en de tijd worden in de kopregel van het scherm weergegeven. Het eerste paginanummer geeft uw keuze aan, het tweede is het nummer van de huidige pagina.

Druk op de **TEXT** of **EXIT**-toets om teletekst uit te schakelen. Het toestel keert terug naar de vorige modus.

SIMPLE-TEKST

■ Pagina kiezen

- 1 Voer het gewenste paginanummer in als een getal van drie cijfers met behulp van de NUMMER-toetsen. Als u tijdens het kiezen een verkeerd cijfer indrukt, moet u eerst het getal van drie cijfers afmaken en vervolgens het juiste paginanummer kiezen.
- 2 Met de toetsen **PR ▲** of **▼** (of **PR +** of **-**) kan u de vorige of de volgende pagina selecteren.

TOP-TEKST

De gebruiksaanwijzing toont vier velden - rood, groen, geel en blauw - onderaan op het scherm. Het gele veld duidt de volgende groep aan, het blauwe veld het volgende blok.

■ Blok / groep / pagina kiezen

- 1 Met de blauwe toets gaat u van het ene blok naar een ander.
- 2 Met de gele toets gaat u naar de volgende groep, met een automatische overgang naar het volgende blok.
- 3 Met de groene toets gaat u naar de volgende bestaande pagina, met een automatische overgang naar de volgende groep.
U kan hiervoor ook de **PR ▲** (of **PR+**) -toets gebruiken.
- 4 Met de rode toets keert u terug naar de vorige keuze. U kan hiervoor ook de **PR ▼** (of **PR -**) -toets gebruiken.

■ Rechtstreeks een pagina kiezen

Net als in de teletekstmodus SIMPLE kan u in de TOP-modus een pagina selecteren door ze in te voeren als een getal van drie cijfers met behulp van de NUMMER-toetsen.

FASTEXT

De teletekstpagina's zijn met een kleurcode aangegeven onderaan op het scherm en worden geselecteerd door de overeenkomstige kleurtoets in te drukken.

■ Pagina kiezen

- 1 Druk op de toets  om de indexpagina te kiezen.
- 2 U kan de met een kleur aangeduide pagina's op de onderste regel selecteren met de overeenkomstige kleurtoetsen.
- 3 Net als in de teletekstmodus SIMPLE kan u in de FASTEXT-modus een pagina selecteren door ze in te voeren als een getal van drie cijfers met behulp van de NUMMER-toetsen.
- 4 Met de toetsen **PR ▲** of **▼** (of **PR +** of **-**) kan u de vorige of de volgende pagina selecteren.

SPECIALE TELETEKSTFUNCTIES



■ REVEAL

Druk op deze toets om verborgen informatie, zoals oplossingen van raadsels of puzzels weer te geven. Druk nogmaals op deze toets om de informatie van het scherm te doen verdwijnen.



■ UPDATE

Toont het TV-beeld op het scherm terwijl u wacht op de nieuwe teletekstpagina. De aanduiding verschijnt in de linker bovenhoek van het scherm. Wanneer de nieuwe pagina beschikbaar is, verandert de aanduiding in het paginanummer.

Druk op deze toets om de nieuwe teletekstpagina te bekijken.



■ TIME

Druk tijdens het bekijken van een TV-programma op deze toets om de tijd weer te geven in de rechter bovenhoek van het scherm. Druk nogmaals op deze toets om de tijdsaanduiding te doen verdwijnen. Druk in de teletekstmodus op deze toets om een subpaginanummer te selecteren. Het subpaginanummer wordt onderaan op het scherm getoond. Druk op de toetsen **PR ▲** of **▼** (of **PR +** of **-**) of op de NUMMER-toetsen om de subpagina stil te zetten of te veranderen.

Druk nogmaals op de toets om deze functie te annuleren.



■ HOLD

Zet de automatische paginaverandering die plaatsvindt als een teletekstpagina uit 2 of meer subpagina's bestaat stil. Het aantal subpagina's en de huidige subpagina worden gewoonlijk onder de tijd weergegeven op het scherm. Wanneer deze toets wordt ingedrukt, verschijnt het stopsymbool in de linker bovenhoek van het scherm en wordt de automatische paginaverandering stilgezet.

Druk nogmaals op deze toets om voort te gaan.

DIGITALE TELETEKST

*Deze functie werkt alleen in het VK.

Het toestel biedt u toegang tot digitale teletekst, dat volledig is verbeterd in diverse opzichten, zoals tekst en afbeeldingen.

Deze digitale teletekst kan worden gebruikt door speciale services voor digitale teletekst en specifieke services die digitale teletekst uitzenden.

U dient de taal voor ondertiteling uit te schakelen om teletekst weer te geven door op de knop SUB-TITLE (Ondertiteling) te drukken.

TELETEKST IN DIGITALE SERVICE

- 1 Druk op een nummertoeets of **PR ▲** of **▼** (of **PR +** of **-**) als u een digitale service wilt selecteren die digitale teletekst uitzendt.
Raadpleeg de servicelijst in de EPG als u wilt weten welke services digitale teletekst uitzenden.
- 2 Volg de aanwijzingen voor digitale teletekst en ga naar de volgende stap door op de knop **TEXT**, **OK**, **▲** of **▼**, **◀** of **▶**, **RED**, **GREEN**, **YELLOW**, **BLUE** of **BLAUWE** knop of de cijfertoetsen te drukken.
- 3 Selecteer een andere service met de cijfertoetsen of de knop **PR ▲** of **▼** (of **PR +** of **-**) als u de service voor digitale teletekst wilt wijzigen.

Als u op de knop **MENU**, **GUIDE** (Gids) of **INFO** ⓘ drukt, verdwijnt de teleteksts-service tijdelijk. Wanneer u nogmaals op deze knoppen drukt, wordt de teleteksts-service weergegeven.



TELETEKST IN DIGITALE SERVICE

- 1 Druk op een nummertoeets of **PR ▲** of **▼** (of **PR +** of **-**) als u een bepaalde service wilt selecteren die digitale teletekst uitzendt.
- 2 Druk op de knop **TEXT** (Tekst) of een gekleurde knop om teletekst in te schakelen.
- 3 Volg de aanwijzingen voor digitale teletekst en ga naar de volgende stap door op de knop **OK**, **▲** of **▼**, **◀** of **▶**, **RED**, **GREEN**, **YELLOW**, **BLUE** knop of de cijfertoetsen te drukken.
- 4 Druk op de knop **TEXT** (Tekst) of een gekleurde knop om digitale teletekst uit te schakelen en terug te keren naar de tv-weergave.

Met sommige services hebt u mogelijk toegang tot tekst-services door op de **RODE** knop te drukken.

Als u op de knop **MENU**, **GUIDE**(Gids) of **INFO** ⓘ drukt, verdwijnt de teleteksts-service tijdelijk. Wanneer u nogmaals op deze knoppen drukt, wordt de teleteksts-service weergegeven.



PROBLEMEN OPLOSSEN

De bediening werkt niet goed.	
De afstandsbediening werkt niet	<ul style="list-style-type: none"> ■ Controleer of er zich tussen het product en de afstandsbediening een object bevindt waardoor het signaal wordt geblokkeerd. ■ Zijn de batterijen op de juiste manier geplaatst (polariteit + bij +, en - bij -)? ■ Controleer of de afstandsbediening in de juiste stand staat: tv, video, enzovoort? ■ Installeer nieuwe batterijen.
De stroom wordt plotseling uitgeschakeld	<ul style="list-style-type: none"> ■ Is de timer voor de slaapstand ingeschakeld? ■ Controleer de instellingen voor stroomvoorziening. De stroom is mogelijk onderbroken. ■ Geen uitzending op zender die is ingesteld met 'Auto sleep' ingeschakeld.

De videofunctie werkt niet.	
Geen beeld en geen geluid	<ul style="list-style-type: none"> ■ Controleer of het product is ingeschakeld. ■ Probeer een andere zender. Er kan een storing zijn opgetreden bij de uitzending. ■ Zit de stekker van het netsnoer in het stopcontact? ■ Controleer de richting en/of locatie van uw antenne. ■ Test het stopcontact door de stekker van een ander product in het stopcontact te steken waarin eerst de stekker van dit product zat.
Beeld verschijnt langzaam na inschakelen	<ul style="list-style-type: none"> ■ Dit is normaal. Het beeld bevat geen geluid tijdens het opstartproces. Als het beeld na vijf minuten nog steeds niet is verschenen, neemt u contact op met uw servicecenter.
Geen of slechte kleur of slecht beeld	<ul style="list-style-type: none"> ■ Wijzig Kleur in de menuoptie. ■ Houd voldoende afstand tussen het product en het videoapparaat. ■ Probeer een andere zender. Er kan een storing zijn opgetreden bij de uitzending. ■ Zijn de videokabels goed aangesloten? ■ Activeer de desbetreffende functie om de helderheid van het beeld te herstellen.
Horizontale/verticale strepen of trillend beeld	<ul style="list-style-type: none"> ■ Controleer of er lokale interferentie optreedt door elektrische apparaten of gereedschappen.
Slechte ontvangst op sommige zenders	<ul style="list-style-type: none"> ■ Als bij de zender of kabel problemen optreden, probeert u naar een andere zender te schakelen. ■ Als het signaal van zender zwak is, verandert u de antenne van richting zodat deze zender wel goed wordt ontvangen. ■ Controleer of er mogelijke storingsbronnen zijn.
Lijnen of strepen in beelden	<ul style="list-style-type: none"> ■ Controleer de antenne (wijzig de richting van de antenne).

De geluidsfunctie werkt niet.

Beeld is goed, maar geen geluid

- Druk op de knop **VOL**.
- Geluid gedempt? Druk op de knop **MUTE**.
- Probeer een andere zender. Er kan een storing zijn opgetreden bij de uitzending.
- Zijn de geluidskabels goed aangesloten?

Er komt geen geluid uit een van de luidsprekers

- Wijzig Balans in de menuoptie.

Vreemd geluid uit de binnenkant van het product

- Een verandering in de vochtigheid of temperatuur van de omgeving kan een vreemd geluid veroorzaken wanneer het product wordt in- of uitgeschakeld. Dit betekent niet dat er een probleem is met het product.

Er is een probleem in de pc-stand (Alleen bij pc-modus)

Signaal is buiten bereik.

- Wijzig de resolutie, horizontale frequentie of verticale frequentie.
- Controleer de ingangsbron.

Verticale balk of streep op achtergrond, horizontale ruis en onjuiste positie

- Gebruik de automatische configuratie of wijzig de klok, fase of H/V-positie.

Schermkleur is instabiel of bestaat uit een enkele kleur

- Controleer de signaalkabel.
- Installeer de pc-videokaart opnieuw.

ONDERHOUD

Vroegtijdige storingen kunnen worden voorkomen. Uw nieuwe tv gaat langer mee als u deze voorzichtig en regelmatig reinigt. Schakel het toestel uit en haal de stekker uit het stopcontact voordat u de tv gaat reinigen.

Het scherm reinigen

- 1 Op de volgende manier houdt u het scherm enige tijd stofvrij. Bevochtig een zachte doek met een mengsel van lauw water en een beetje wasverzachter of vaatwasmiddel. Wring de doek uit totdat deze bijna droog is en veeg het scherm ermee af.
- 2 Zorg ervoor dat u overtollig water van het scherm verwijdert en laat het scherm aan de lucht drogen voordat u de tv inschakelt.

De behuizing reinigen

- Veeg de behuizing schoon met een zachte, droge, pluisvrije doek om vuil of stof te verwijderen.
- Gebruik vooral geen natte doek.

Langere afwezigheid

PAS OP

- ▶ Als u verwacht uw tv gedurende langere tijd niet te gebruiken (bijvoorbeeld tijdens een vakantie), kunt u het beste de stekker uit het stopcontact halen om het toestel te beschermen tegen blikseminslag en stroompieken.

SPECIFICATIES VAN HET PRODUCT

MODELLEN		37LF6*	42LF6*	47LF6*	52LF6*
		37LF65-ZC 37LF66-ZE	42LF65-ZC 42LF66-ZE	47LF65-ZC 47LF66-ZE	52LF65-ZC 52LF66-ZE
Afmetingen (breedte x hoogte x diepte)	inclusief steun	9270 x 692,8 x 280,5 mm 36,5 x 27,3 x 11,0 inches	1033,1 x 750,0 x 300,0 mm 40,7 x 29,6 x 11,9 inches	1144,5 x 825,6 x 331,0 mm 45,1 x 32,5 x 13,1 inches	1032,7 x 750,0 x 287,6 mm 40,7 x 29,5 x 11,3 inches
	exclusief steun	9270 x 630,0 x 88,0 mm 36,5 x 24,8 x 3,5 inches	1033,1 x 686,5 x 88,5 mm 40,7 x 27,1 x 3,5 inches	1144,5 x 754,9 x 103,0 mm 45,1 x 29,8 x 4,1 inches	1032,7 x 685,5 x 88,5 mm 40,7 x 27,0 x 3,5 inches
Gewicht	inclusief steun	20,0 kg / 44,0 lbs	27,5 kg / 60,7 lbs	37,46 kg / 82,6 lbs	24,5 kg / 54,0 lbs
	exclusief steun	16,0 kg / 35,3 lbs	23,0 kg / 50,8 lbs	31,4 kg / 69,3 lbs	20 kg / 44,1 lbs
Netspanning		AC100-240V~ 50/60Hz 1,8A	AC100-240V~ 50/60Hz 2,5A	AC100-240V~ 50/60Hz 3,2A	AC100-240V~ 50/60Hz 3,5A
Energieverbruik		180W	240W	310W	350W
MODELLEN		37LY9*	42LY9*	47LY9*	52LY9*
		37LY95-ZA 37LY96-ZB	42LY95-ZA 42LY96-ZB 42LY99-ZC	47LY95-ZA 47LY96-ZB	52LY95-ZA 52LY96-ZB
Afmetingen (breedte x hoogte x diepte)	inclusief steun	1005,0 x 653,0 x 267,0 mm 39,6 x 25,8 x 10,6 inches	1113,3 x 722,5 x 294,3 mm 43,9 x 28,5 x 11,6 inches	1236,8 x 795,5 x 325,6 mm 48,7 x 31,4 x 12,9 inches	1033,1 x 749,5 x 287,6 mm 40,7 x 29,5 x 11,3 inches
	exclusief steun	1005,0 x 594,4 x 88,0 mm 39,6 x 23,5 x 3,5 inches	1113,3 x 656,5 x 88,5 mm 43,9 x 25,9 x 3,5 inches	1236,8 x 725,4 x 103,0 mm 48,7 x 28,6 x 4,1 inches	1033,4 x 686,8 x 88,5 mm 40,7 x 27,0 x 3,5 inches
Gewicht	inclusief steun	23,0 kg / 50,8 lbs	30,5 kg / 67,3 lbs	39,5 kg / 87,1 lbs	24,5 kg / 54,1 lbs
	exclusief steun	18,8 kg / 41,5 lbs	24,3 kg / 53,6 lbs	33,0 kg / 72,8 lbs	20,4 kg / 45,0 lbs
Netspanning		AC100-240V~ 50/60Hz 1,8A	AC100-240V~ 50/60Hz 2,6A	AC100-240V~ 50/60Hz 3,2A	AC100-240V~ 50/60Hz 3,5A
Energieverbruik		180W	260W	310W	350W
Televisiesysteem		PAL/SECAM B/G/D/K, PAL I/II, SECAM L/L'			
Zenderbereik		VHF: E2 ~ E12, UHF: E21 ~ E69, CATV: S1 ~ S20, HYPER: S21 ~ S47			
Externe antenne-impedantie		75 Ω			
Omgevingsvereisten	Bedrijfstemperatuur	0 ~ 40°C / 32 ~ 104°F			
	Bedrijfsvochtigheidsgraad	Minder dan 80%			
	Opslagtemperatuur	-20 ~ 60°C / -4 ~ 140°F			
	Opslagvochtigheidsgraad	Minder dan 85%			

- De specificaties die hierboven worden vermeld, kunnen voor een verbetering van de kwaliteit zonder voorafgaande kennisgeving worden gewijzigd.

MODELLEN		50PF9*	50PF9*	60PF9*
		50PF95-ZA 50PF96-ZB	50PF95-ZJ	60PF95-ZA 60PF95-ZJ 60PF96-ZB
Afmetingen (breedte x hoogte x diepte)	inclusief steun	1360 x 889 x 370 mm 53,5 x 35 x 14,5 inches	1360 x 889 x 370 mm 53,5 x 35 x 14,5 inches	1613,6 x 1036,8 x 452,0 mm 63,5 x 40,9 x 17,8 inches
	exclusief steun	1360 x 822,5 x 95,5 mm 53,5 x 32,3 x 3,7 inches	1360 x 822,5 x 95,5 mm 53,5 x 32,3 x 3,7 inches	1613,6 x 970,0 x 98,5 mm 63,5 x 38,2 x 3,9 inches
Gewicht	inclusief steun	57,5 kg / 126,7 lbs	57,5 kg / 126,7 lbs	81,0 kg / 178,6 lbs
	exclusief steun	48,5 kg / 106,9 lbs	48,5 kg / 106,9 lbs	65,0 kg / 143,3 lbs
Netspanning Energieverbruik		AC100-240V~ 50/60Hz 4,5A 450W	AC100-240V~ 50/60Hz 4,9A 490W	AC100-240V~ 50/60Hz 6,5A 650W
Televisiesysteem Zenderbereik Externe antenne-impedantie		PAL/SECAM B/G/D/K, PAL I/II, SECAM L/L' VHF: E2 ~ E12, UHF: E21 ~ E69, CATV: S1 ~ S20, HYPER: S21 ~ S47 75 Ω		
Omgevingsvereisten	Bedrijfstemperatuur	0 ~ 40°C / 32 ~ 104°F		
	Bedrijfsvochtigheidsgraad	Minder dan 80%		
	Opslagtemperatuur	-20 ~ 60°C / -4 ~ 140°F		
	Opslagvochtigheidsgraad	Minder dan 85%		

MODELLEN		37LF7*	42LF7*
		37LF75-ZD 37LF76-ZB	42LF75-ZD 42LF76-ZB
Afmetingen (breedte x hoogte x diepte)	inclusief steun	929,0 x 709,1 x 301,9 mm 36,6 x 27,9 x 11,9 inches	1030,8 x 779,8 x 333,2 mm 40,58 x 30,7 x 13,1 inches
	exclusief steun	929,0 x 633,3 x 88 mm 36,6 x 24,9 x 3,5 inches	1030,8 x 693 x 88,5 mm 40,58 x 27,28 x 3,48 inches
Gewicht	inclusief steun	21,8 kg / 48,1 lbs	27,2 kg / 59,96 lbs
	exclusief steun	18,6 kg / 41,0 lbs	23,3 kg / 51,3 lbs
Netspanning Energieverbruik		AC100-240V~ 50/60Hz 1,8A 180W	AC100-240V~ 50/60Hz 2,3A 230W
Televisiesysteem Zenderbereik Externe antenne-impedantie		PAL/SECAM B/G/D/K, PAL I/II, SECAM L/L' VHF: E2 ~ E12, UHF: E21 ~ E69, CATV: S1 ~ S20, HYPER: S21 ~ S47 75 Ω	
Omgevingsvereisten	Bedrijfstemperatuur	0 ~ 40°C / 32 ~ 104°F	
	Bedrijfsvochtigheidsgraad	Minder dan 80%	
	Opslagtemperatuur	-20 ~ 60°C / -4 ~ 140°F	
	Opslagvochtigheidsgraad	Minder dan 85%	

■ De specificaties die hierboven worden vermeld, kunnen voor een verbetering van de kwaliteit zonder voorafgaande kennisgeving worden gewijzigd.

AFSTANDSBEDIENING PROGRAMMEREN

(Alleen 37/42/47/52LY9*, 50/60PF9*)

De afstandsbediening is van een universeel type. Het kan voor de meeste op afstand bedienbare apparaten van andere fabrikanten worden geprogrammeerd.

Let op: de afstandsbediening is mogelijk niet voor alle modellen van andere merken geschikt.

-
- 1 Om nu uit te zoeken of uw afstandsbediening zonder programmering bij het toestel gebruikt kan worden, schakelt u het toestel in zoals een DVD of VCR, en drukt u op de overeenkomende modusknop op de afstandsbediening.

Druk hierna op de POWER-knop. Indien het apparaat wordt uitgeschakeld, en het reageert zoals het moet, dan hoeft de afstandsbediening niet geprogrammeerd te worden.

Indien dit niet het geval is, dient de afstandsbediening geprogrammeerd te worden om het toestel te kunnen bedienen. De procedures voor het programmeren worden hieronder uitgelegd.

- 2 Druk tegelijkertijd 2 seconden lang op de MENU en MUTE knop en de momenteel geselecteerde toestelknop zal verlicht worden.

Indien u binnen 20 seconden niet op een knop drukt, zal het licht van de modusknop uitgaan. Herhaal in dat geval vanaf stap 2.

- 3 Voer codenummers in met behulp van de nummertoeetsen op de afstandsbediening, zie voor de codes de tabel op de volgende bladzijde. Het lampje knippert zodra u op de knop drukt.

De programmering is succesvol als het apparaat uitgeschakeld wordt.

- 4 Druk op de MENU knop om de code op te slaan. De code wordt opgeslagen na twee keer knippen.

- 5 Test de functies van de afstandsbediening om te controleren of het toestel correct reageert. Herhaal vanaf stap 2 indien dit niet het geval is.

■ VCRs

Merk	Codes	Merk	Codes	Merk	Codes	Merk	Codes
AIWA	034	KENWOOD	014 034 039 043	PORTLAND	108	TATUNG	039 043
AKAI	016 043 046 124 125 146		047 048	PULSAR	072	TEAC	034 039 043
AMPRO	072	LG (GOLDSTAR)	001 012 013 020 101 106 114 123	QUARTZ	011 014	TECHNICS	031 033 070
ANAM	031 033 103	LLOYD	034	QUASAR	033 066 075 145	TEKNIKA	019 031 033 034 101
AUDIO DYNAMICS	012 023 039 043	LXI	003 009 013 014 017 034 101 106	RCA	013 020 033 034 040 041 062 063 107 109 140 144 145 147	THOMAS	034
BROKSONIC	035 037 129	MAGIN	040	REALISTIC	003 008 010 014 031 033 034 040 053 054 101	TMK	006
CANON	028 031 033	MAGNAVOX	031 033 034 041 067 068	RICO	058	TOSHIBA	008 013 042 047 059 082 112 131
CAPEHART	108	MARANTZ	012 031 033 067 069	RUNCO	148	TOTEVISION	040 101
CRAIG	003 040 135	MARTA	101	SALORA	014	UNITECH	040
CURTIS MATHES	031 033 041	MATSUI	027 030	SAMSUNG	032 040 102 104 105 107 109 112 113 115 120 122 125	VECTOR RESEARCH	012
DAEWOO	005 007 010 064 065 108 110 111 112 116 117 119	MEI	031 033	SANSUI	022 043 048 135	VICTOR	048
DAYTRON	108	MEMOREX	003 010 014 031 033 034 053 072 101 102 134 139	SANYO	003 007 010 014 102 134	VIDEO CONCEPTS	012 034 046
DBX	012 023 039 043	MGA	045 046 059	SCOTT	017 037 112 129 131	VIDEOSONIC	040
DYNATECH	034 053	MINOLTA	013 020	SEARS	003 008 009 010 013 014 017 020 031 042 073 081 101	WARDS	003 013 017 024 031 033 034 040 053 054 131
ELECTROHOME	059	MITSUBISHI	013 020 045 046 049 051 059 061 151	SHARP	031 054 149	YAMAHA	012 034 039 043
EMERSON	006 017 025 027 029 031 034 035 036 037 046 101 129 131 138 153 003 008 009 010	MTC	034 040	SHINTOM	024	ZENITH	034 048 056 058 072 080 101
FISHER	034	MULTITECH	024 034	SONY	003 009 031 052 056 057 058 076 077 078 149		
FUNAI	031 033 063 072	NEC	012 023 039 043 048	SOUNDESIGN	034		
GE	107 109 144 147	NORDMENDE	043	STS	013		
GO VIDEO	132 136	OPTONICA	053 054	SYLVANIA	031 033 034 059 067		
HARMAN KARDON	012 045	PANASONIC	066 070 074 083 133 140 145	TANDY	034		
HITACHI	004 018 026 034 043 063 137 150	PENTAX	013 020 031 033 063		010 034		
INSTANTREPLAY	031 033	PHILCO	031 034 067				
JCL	031 033	PHILIPS	031 033 034 054 067 071 101				
JCPENNY	012 013 015 033 040 066 101	PILOT	101				
JENSEN	043	PIONEER	013 021 048				
JVC	012 031 033 043 048 050 055 060 130 150 152						

■ DVD

Merk	Codes	Merk	Codes	Merk	Codes	Merk	Codes
APEX DIGITAL	022	MAGNAVOX	013	PHILIPS	013	SONY	007
DENON	020 014	MARANTZ	024	PIONEER	004 026	THOMPSON	005 006
GE	005 006	MITSUBISHI	002	PROCEED	021	TOSHIBA	019 008
HARMAN KARDON	027	NAD	023	PROSCAN	005 006	YAMAHA	009 018
JVC	012	ONKYO	008 017	RCA	005 006	ZENITH	010 016 025
LG	001 010 016 025	PANASONIC	003 009	SAMSUNG	011 015		

AFSTANDSBEDIENING PROGRAMMEREN

(Alleen 37/42/47/52LF6*,37/42LF7*)

De afstandsbediening is van een universeel type. Het kan voor de meeste op afstand bedienbare apparaten van andere fabrikanten worden geprogrammeerd.

Let op: de afstandsbediening is mogelijk niet voor alle modellen van andere merken geschikt.

Afstandsbedieningscode programmeren

- 1 Test de afstandsbediening.
Controleer of u met de afstandsbediening het apparaat kunt bedienen zonder de afstandbediening te programmeren door het apparaat, zoals een videorecorder, in te schakelen en op de afstandsbediening op de juiste knop voor de stand te drukken (bijvoorbeeld **DVD** of **VCR**) terwijl u de afstandsbediening op het apparaat richt. Test de knoppen **POWER** (aan/uit) en **PR + / -** om te controleren of het apparaat goed reageert. Als dit niet het geval is, moet de afstandsbediening worden geprogrammeerd om het apparaat te bedienen.
- 2 Schakel het apparaat in dat moet worden geprogrammeerd en druk vervolgens op de afstandsbediening op de overeenkomende knop voor de stand (zoals **DVD** of **VCR**). De knop van het gewenste apparaat op de afstandsbediening gaat branden.
- 3 Druk tegelijkertijd op de knoppen **MENU** en **MUTE** (dempen). De afstandsbediening kan nu worden geprogrammeerd.
- 4 Voer een codenummer in met de cijfertoetsen van de afstandsbediening.
Welke code u voor een apparaat moet programmeren, vindt u op de volgende pagina's. Als de code correct is, wordt het apparaat uitgeschakeld.
- 5 Druk op de knop **MENU** om de code op te slaan.
- 6 Test de functies van de afstandsbediening om te controleren of het apparaat correct reageert. Herhaal de procedure anders vanaf stap 2.

PROGRAMMERINGSCODES

DVD

Merk	Codes	Merk	Codes	Merk	Codes
APEX DIGITAL	022	mitsubishi	002	RCA	005 006
DENON	020 014	NAD	023	SAMSUNG	011 015
GE	005 006	ONKYO	008 017	SONY	007
HARMAN KARDON	027	PANASONIC	003 009	THOMPSON	005 006
JVC	012	PHILIPS	013	TOSHIBA	019 008
LG	001 010 016 025	PIONEER	004 026	YAMAHA	009 018
MAGNAVOX	013	PROCEED	021	ZENITH	010 016 025
MARANTZ	024	PROSCAN	005 006		

VCR

Merk	Codes	Merk	Codes	Merk	Codes
AIWA	034	MAGNAVOX	031 033 034 041	SAMSUNG	032 040 102 104
AKAI	016 043 046 124 125 146		067 068		105 107 109 112
AMPRO	072	MARANTZ	012 031 033 067 069		113 115 120 122 125
ANAM	031 033 103	MARTA	101	SANSUI	022 043 048 135
AUDIO DYNAMICS	012 023 039 043	MATSUI	027 030	SANYO	003 007 010 014
BROKSONIC	035 037 129	MEI	031 033		102 134
CANON	028 031 033	MEMOREX	003 010 014 031 033 034 053 072	SCOTT	017 037 112 129 131
CAPEHART	108		101 102 134 139	SEARS	003 008 009 010 013 014 017 020
CRAIG	003 040 135	MGA	045 046 059		031 042 073 081 101
CURTIS MATHES	031 033 041	MINOLTA	013 020	SHARP	031 054 149
DAEWOO	005 007 010 064 065 108 110 111 112 116 117 119	MITSUBISHI	013 020 045 046 049 051 059 061 151	SHINTOM	024
DAYTRON	108	MTC	034 040	SONY	003 009 031 052 056 057 058 076 077 078 149
DBX	012 023 039 043	MULTITECH	024 034	SOUNDESIGN	034
DYNATECH	034 053	NEC	012 023 039 043 048	STS	013
ELECTROHOME	059	NORDMENDE	043	SYLVANIA	031 033 034 059 067
EMERSON	006 017 025 027 029 031 034 035 036 037 046 101 129 131 138 153	OPTONICA	053 054	SYMPHONIC	034
FISHER	003 008 009 010	PANASONIC	066 070 074 083 133 140 145	TANDY	010 034
FUNAI	034	PENTAX	013 020 031 033 063	TATUNG	039 043
GE	031 033 063 072 107 109 144 147	PHILCO	031 034 067	TEAC	034 039 043
GO VIDEO	132 136	PHILIPS	031 033 034 054 067 071 101	TECHNICS	031 033 070
HARMAN KARDON	012 045	PILOT	101	TEKNIKA	019 031 033 034 101
HITACHI	004 018 026 034 043 063 137 150	PIONEER	013 021 048	THOMAS	034
INSTANTREPLAY	031 033	PORTLAND	108	TMK	006
JCL	031 033	PULSAR	072	TOSHIBA	008 013 042 047 059 082 112 131
JCPENNY	012 013 015 033 040 066 101	QUARTZ	011 014	TOTEVISION	040 101
JENSEN	043	QUASAR	033 066 075 145	UNITECH	040
JVC	012 031 033 043 048 050 055 060 130 150 152	RCA	013 020 033 034 040 041 062 063 107 109 140 144 145 147	VECTOR RESEARCH	012
KENWOOD	014 034 039 043 047 048	REALISTIC	003 008 010 014 031 033 034 040 053 054 101	VICTOR	048
LG (GOLDSTAR)	001 012 013 020 101 106 114 123	RICO	058	VIDEO CONCEPTS	012 034 046
LLOYD	034	RUNCO	148	VIDEOSONIC	040
LXI	003 009 013 014 017 034 101 106	SALORA	014	WARDS	003 013 017 024 031 033 034 040 053 054 131
MAGIN	040			YAMAHA	012 034 039 043
				ZENITH	034 048 056 058 072 080 101

IR-CODES

1. Aansluitingen

- Sluit de afstandsbediening met draad aan op de poort voor de afstandsbediening van de tv.

2. IR-codes afstandsbediening

■ Golfvorm uitgang

Enkele puls, gemoduleerd met 37,917 KHz-sigitaal bij 455 KHz

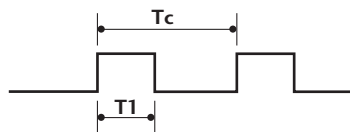

Draagfrequentie

$$FCAR = 1/T_C = f_{OSC}/12$$

$$\text{Duty ratio} = T_1/T_C = 1/3$$

■ Frameconfiguratie

1 e frame

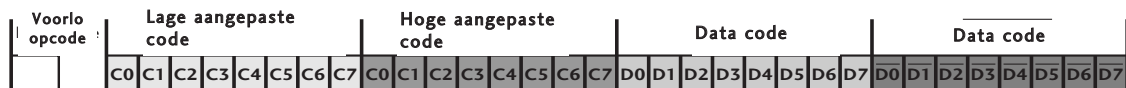

Frame herhalen

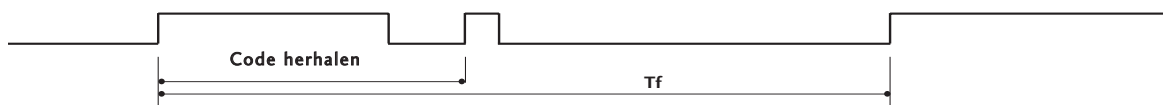

■ Voorloopcode

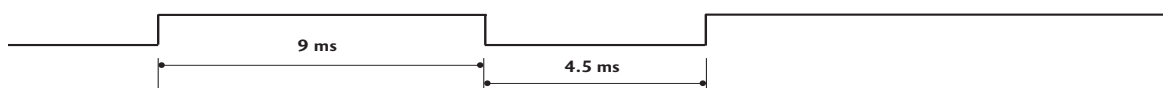

■ Code herhalen

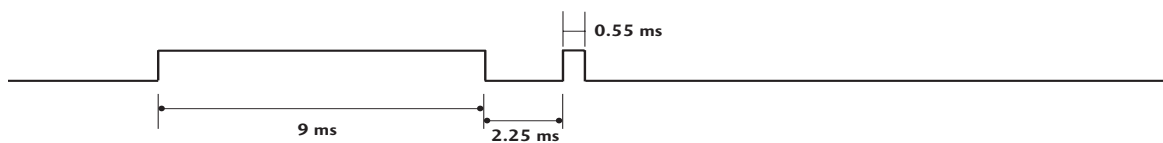

■ Bitomschrijving



■ Frame-interval: Tf

Zolang een toets wordt ingedrukt, wordt de golfvorm verzonden.

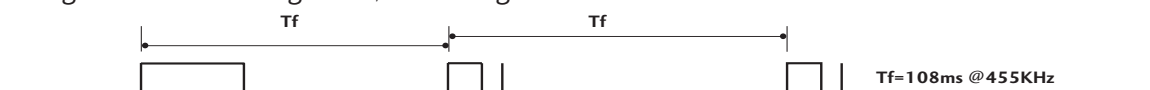

Code (Hexa)	Functie	Opmerking
00	PR +	Knop afstandsbediening
01	PR -	Knop afstandsbediening
02	VOL +	Knop afstandsbediening
03	VOL -	Knop afstandsbediening
40	Up (▲)	Knop afstandsbediening
41	Down (▼)	Knop afstandsbediening
06	Right (▶)	Knop afstandsbediening
07	Left (◀)	Knop afstandsbediening
08	POWER	Knop afstandsbediening(Stroom aan/uit)
09	MUTE	Knop afstandsbediening
10	Nummertoes 0	Knop afstandsbediening
11	Nummertoes 1	Knop afstandsbediening
12	Nummertoes 2	Knop afstandsbediening
13	Nummertoes 3	Knop afstandsbediening
14	Nummertoes 4	Knop afstandsbediening
15	Nummertoes 5	Knop afstandsbediening
16	Nummertoes 6	Knop afstandsbediening
17	Nummertoes 7	Knop afstandsbediening
18	Nummertoes 8	Knop afstandsbediening
19	Nummertoes 9	Knop afstandsbediening
0B	INPUT	Knop afstandsbediening
AA	INFO ⓘ	Knop afstandsbediening
AB	GUIDE	Knop afstandsbediening
56	SUBTITLE	Knop afstandsbediening
5B	EXIT	Knop afstandsbediening
1E	FAV	Knop afstandsbediening
1A	Q.VIEW	Knop afstandsbediening
50	D/A TV	Knop afstandsbediening
F0	TV/RADIO	Knop afstandsbediening
7E	SIMPLINK	Knop afstandsbediening
E0	BRIGHT +	Knop afstandsbediening
E1	BRIGHT -	Knop afstandsbediening
0A	I/II	Knop afstandsbediening
0E	SLEEP	Knop afstandsbediening
43	MENU	Knop afstandsbediening
44	OK(⊙)	Knop afstandsbediening
53	LIST	Knop afstandsbediening
20	TEXT	Knop afstandsbediening
2A	REVEAL	Knop afstandsbediening
26	TIME	Knop afstandsbediening
28	BACK	Knop afstandsbediening
62	UPDATE	Knop afstandsbediening
70	INDEX	Knop afstandsbediening
65	HOLD	Knop afstandsbediening
61	BLAUWE Key	Knop afstandsbediening
63	GELE Key	Knop afstandsbediening
71	GROENE Key	Knop afstandsbediening
72	RODE Key	Knop afstandsbediening
79	RATIO	Knop afstandsbediening
B0	▶	Knop afstandsbediening
BA	II	Knop afstandsbediening
B2	I◀◀	Knop afstandsbediening
B3	▶▶	Knop afstandsbediening
8F	◀◀	Knop afstandsbediening
8E	▶▶	Knop afstandsbediening
B1	■	Knop afstandsbediening
BD	●	Knop afstandsbediening
4D	BEELD	Knop afstandsbediening (alleen 37/42/47/52LY9*, 50/60PF9*)
52	GELUID	Knop afstandsbediening (alleen 37/42/47/52LY9*, 50/60PF9*)

SETUP EXTERN BESTURINGSSYSTEEM

Setup RS-232C

Verbind de RS-232C-ingang met een extern besturingssysteem (zoals een computer of een A/V-besturingssysteem) om de functies van de tv extern te besturen.

Verbind de seriële poort van het besturingssysteem met de RS-232C-ingang op het achterpaneel van de tv.

Opmerking: De RS-232C-verbindingkabel wordt niet geleverd bij de tv.

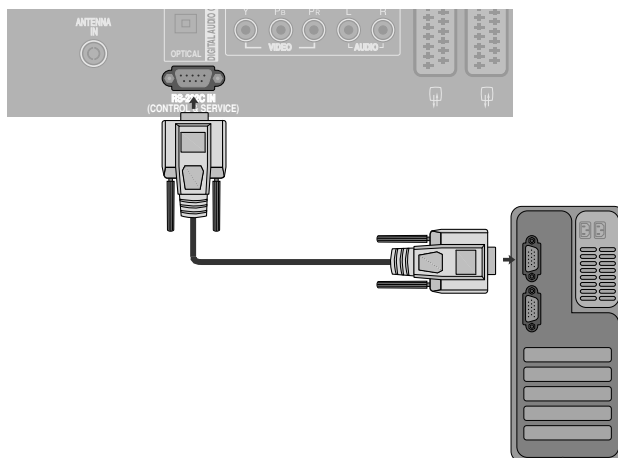

Type verbinding; mannelijke D-Sub 9-plug

Nr.	Naam plug
1	Geen verbinding
2	RXD (Data ontvangen)
3	TXD (Data versturen)
4	DTR (DTE kant klaar)
5	GND
6	DSR (DCE kant klaar)
7	RTS (Klaar om te versturen)
8	CTS (Klaarmaken om te versturen)
9	Geen verbinding

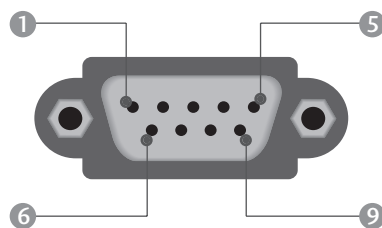

RS-232C-configuraties

Configuraties met 7 draden (Standaard RS-232C-kabel)

	PC	TV	
RXD	2 ● ——— ●	3	TXD
TXD	3 ● ——— ●	2	RXD
GND	5 ● ——— ●	5	GND
DTR	4 ● ——— ●	6	DSR
DSR	6 ● ——— ●	4	DTR
RTS	7 ● ——— ●	8	CTS
CTS	8 ● ——— ●	7	RTS
	D-Sub 9	D-Sub 9	

Configuraties met 3 draden (Niet-standaard)

	PC	TV	
RXD	2 ● ——— ●	3	TXD
TXD	3 ● ——— ●	2	RXD
GND	5 ● ——— ●	5	GND
DTR	4	6	DTR
DSR	6	4	DSR
RTS	7	7	RTS
CTS	8	8	CTS
	D-Sub 9	D-Sub 9	

Instellen ID

- Met deze functie kunt u een ID-nummer voor een monitor opgeven.
- Zie 'Bestaande gegevenstoewijzing 1'. Zie pagina 109.

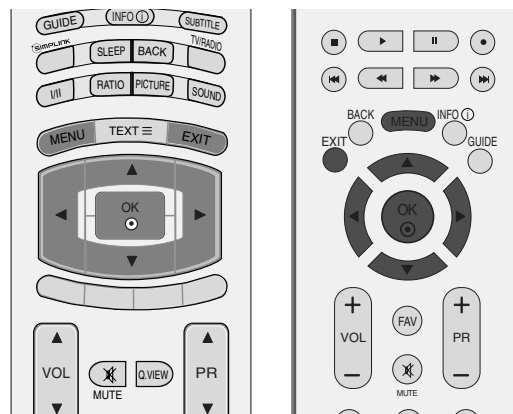

- 1 Druk op de **MENU**-toets en vervolgens de toetsen ▲ of ▼ om het **OPTIE** menu te selecteren.
- 2 Druk op de ►-toets en vervolgens de toetsen ▲ of ▼ om **Fabrieksmodus** te selecteren.
- 3 Druk op de ►-toets en vervolgens de toetsen ▲ of ▼ om **Instellen ID** te selecteren.
- 4 Druk op de knop ◀ of ▶ om Instellen ID in stellen op het gewenste monitornummer U kunt een nummer van 1 ~ 99 invoeren.
- 5 Druk op de **EXIT**-toets om terug te keren naar het normale TV-beeld.



1

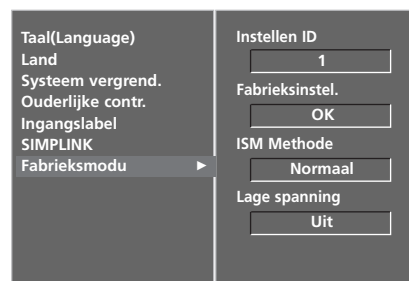

2

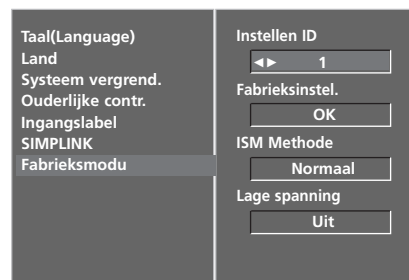

3 4

Parameters communicatie

- Baudratio: 9600 bps (UART)
- Lengte data: 8 bits
- Pariteit: Geen
- Stopbit: 1 bit
- Communicatiecode: ASCII-code
- Gebruik een gekruiste (omgekeerde) kabel.

Commando referentielijst

	COMMAN- DO1	COMMAN- DO2	DATA (Hexa)
01. Stroomvoorziening	k	a	0 ~ 1
02. Invoer selecteren	k	b	Zie pagina 107
03. Beeldverhouding	k	c	Zie pagina 107
04. Beeld dempen	k	d	0 ~ 1
05. Volume dempen	k	e	0 ~ 1
06. Volume regelen	k	f	0 ~ 64
07. Contrast	k	g	0 ~ 64
08. Helderheid	k	h	0 ~ 64
09. Kleur	k	i	0 ~ 64
10. Tint	k	j	0 ~ 64
11. Scherppte	k	k	0 ~ 64
12. OSD selecteren	k	l	0 ~ 1
13. Vergrendelingsmodus afstandsbediening	k	m	0 ~ 1
14. Balans	k	t	0 ~ 64
15. Kleurtemperatuur	k	u	0 ~ 3
16. Roodafstelling	k	v	0 ~ 50
17. Groenafstelling	k	w	0 ~ 50
18. Blauwafstelling	k	\$	0 ~ 50
19. Afwijkende status	k	z	0 ~ 9
20. ISM-methode	j	p	Zie pagina 109
21. Lage spanning	j	q	0 ~ 1
22. Automatische configuratie	j	u	1
23. De opdracht Channel Select (Kanaal selecteren)	m	a	Zie pagina 110
24. IR-code verzenden	m	c	Sleutelcode
25. Ingang selecteren (Hoofd)	x	b	Zie pagina 110

* Bij het instellen van de 19 ~ 25 wordt er geen menu weergegeven op het scherm.

Protocol versturen / ontvangen

Versturen

```
[Command1][Command2][ ][Set ID][ ][Data][Cr]
```

- * [Command 1] : Eerste commando (j, k, m of x)
- * [Command 2] : Tweede commando
- * [Set ID] : U kunt het ingestelde ID aanpassen om een gewenst scherm ID-nummer te kiezen in het speciale menu. De aanpassingsratio gaat van 1 tot 99. Wanneer Set ID '0' wordt geselecteerd, wordt elke verbonden tv bestuurd.

Het ingestelde ID wordt weergegeven met een decimaal (1~99) in het menu en met een hexadecimaal (0x0~0x63) in het protocol voor versturen en ontvangen.

- * [DATA] : om commandogegevens te versturen.

'FF'-gegevens versturen om de status van het commando te lezen.

- * [Cr] : carriage return.

ASCII code '0x0D'

[] : ASCII-code 'spatie (0x20)'

OK Acknowledgement

```
[Command2][ ][Set ID][ ][OK][Data][x]
```

- * De monitor verzendt ACK (acknowledgement of kennisgeving) gebaseerd op dit formaat, wanneer hij normale data ontvangt. Als op dit ogenblik de data in de dataleesmodus staan, geeft hij de huidige datastatus weer. Als de data in dataschrijfmodus staan, stuurt hij de data van de pc terug.

Error Acknowledgement

```
[Command2][ ][Set ID][ ][NG][Data][x]
```

- * De monitor verzendt ACK (acknowledgement of kennisgeving) gebaseerd op dit formaat, wanneer hij abnormale data ontvangt van niet-gebruikbare functies of communicatiefouten.

- Data 1: ongeldige code
- 2: niet-ondersteunde functie
- 3: Even geduld graag

01. Stroomvoorziening(Command 2 : a)

- Om de Power Aan / Uit van de tv te bedienen.

Transmissie

[k][a][][Set ID][][Data][Cr]

Data 0 : Power Uit Data 1 : Power Aan

Ack

[a][][Set ID][][OK][Data][x]

- Om Power Aan / Uit weer te geven.

Transmissie

[k][a][][Set ID][][FF][Cr]

Ack

[a][][Set ID][][OK][Data][x]

- * Op dezelfde wijze geeft Bevestigingsgegevensfeedback de status van elke functie weer, als andere functies FF-gegevens in deze indeling overbrengen.

02. Invoer selecteren(Command 2 : b)

- Hiermee selecteert u de invoerbron voor het toestel.
U kunt ook een invoerbron selecteren met behulp van de knop INPUT (Invoer) op de afstandsbediening van het toestel.

Transmissie

[k][b][][Set ID][][Data][Cr]

Data 0 : DTV (Deze functie is niet op alle modellen beschikbaar.)	5 : Component
1 : Analogue	6 : RGB-PC
2 : AV1	7 : HMDI1
3 : AV2	8 : HMDI2
4 : AV3	9 : HMDI3 (Alleen 37/42LF7*, 42LY99)

Ack

[b][][Set ID][][OK][Data][x]

03. Beeldverhouding (Command 2 : c)(Grootte van hoofdbeeld)

- Om het formaat van het scherm aan te passen. (Formaat groot beeld)U kunt het formaat van het scherm ook aanpassen door gebruik te maken van de RATIO (Aspect Ratio Control) knop op de afstandsbediening of in het menu SCHERM.

Transmissie

[k][c][][Set ID][][Data][Cr]

Data 1 : Normaal scherm (4:3)	7 : 14:9
2 : Breed scherm (16:9)	8 : Volledig beeld (behalve 42LY99)
3 : Horizon (Spectakel) (behalve 37/42LF7*, 42LY99)	9 : 1:1 Pixel (of Scannen (Alleen 37/42LF7*, 42LY99))
4 : Zoomen1	
5 : Zoomen2	
6 : Origineel	

Ack

[c][][Set ID][][OK][Data][x]

- * Met de PC-of Component-ingang selecteert u beeldschermverhouding 16:9 of 4:3.

- * In HDMI (1080i 50Hz/60Hz, 1080p 24Hz/50Hz/60Hz) modus is 1:1 Pixel (of Scannen (Alleen 37/42LF7*, 42LY99)) beschikbaar.

04. Scherm stil (Commando2:d)

- Om scherm stil aan / uit te selecteren.

Transmissie

[k][d][][Set ID][][Data][Cr]

Data 0 : Scherm stil uit (Beeld aan)
1 : Scherm stil aan (Beeld uit)

Ack

[d][][Set ID][][OK][Data][x]

05. Volume stil (Commando2:e)

- Om het volume stil aan / uit te bedienen.
U kunt de stilfunctie ook gebruiken via de MUTE-(STIL) knop op de afstandsbediening.

Transmissie

[k][e][][Set ID][][Data][Cr]

Data 0 : Volume stil aan (Volume uit)
1 : Volume stil uit (Volume aan)

Ack

[e][][Set ID][][OK][Data][x]

06. Bediening volume (Commando2:f)

- Om het volume aan te passen.
U kunt het volume ook aanpassen met de volume-knoppen op de afstandsbediening.

Transmissie

[k][f][][Set ID][][Data][Cr]

Data Min : 0 ~ Max : 64

- * Raadpleeg 'Bestaande gegevenstoewijzing 1'. Zie pagina 109.

Ack

[f][][Set ID][][OK][Data][x]

07. Contrast (Commando2:g)

- Om het contrast van het scherm aan te passen.
U kunt het contrast ook aanpassen in het menu Beeld.

Transmissie

[k][g][][Set ID][][Data][Cr]

Data Min : 0 ~ Max : 64

- * Raadpleeg 'Bestaande gegevenstoewijzing 1'. Zie pagina 109.

Ack

[g][][Set ID][][OK][Data][x]

08. Licht (Commando2:h)

- Om het licht van het scherm aan te passen.
U kunt het licht ook aanpassen in het menu BEELD.

Transmissie

[k][h][][Set ID][][Data][Cr]

Data Min : 0 ~ Max : 64

- * Raadpleeg 'Bestaande gegevenstoewijzing 1'. Zie pagina 109.

Ack

[h][][Set ID][][OK][Data][x]

09. Kleur (Commando2:i)

- De kleur van het scherm aanpassen.
U kunt de kleur ook aanpassen in het menu BEELD.

Transmissie

[k][i][][Set ID][][Data][Cr]

Data Min : 0 ~ Max : 64

* Raadpleeg 'Bestaande gegevenstoewijzing 1'.Zie pagina 109.

Ack

[i][][Set ID][][OK][Data][x]

10. Tint (Commando2:j)

- Om de tint van het scherm aan te passen.
U kunt de tint ook aanpassen in het menu BEELD.

Transmissie

[k][j][][Set ID][][Data][Cr]

Data Rood : 0 ~ Groen : 64

* Raadpleeg 'Bestaande gegevenstoewijzing 1'.Zie pagina 109.

Ack

[j][][Set ID][][OK][Data][x]

11. Scherpste (Commando2:k)

- Om de scherpste van het scherm aan te passen.
U kunt de scherpste ook aanpassen in het menu BEELD.

Transmissie

[k][k][][Set ID][][Data][Cr]

Data Min : 0 ~ Max : 64

* Raadpleeg 'Bestaande gegevenstoewijzing 1'.Zie pagina 109.

Ack

[k][][Set ID][][OK][Data][x]

12. Selecteer OSD (Commando2:l)

- Hiermee schakelt u het OSD (Schermmenu)in of uit bij bediening op afstand.

Transmissie

[k][l][][Set ID][][Data][Cr]

Data 0 : OSD uit 1 : OSD aan

Ack

[l][][Set ID][][OK][Data][x]

13. Vergrendelingsmodus afstandsbediening (Commando2:m)

- Hiermee vergrendelt u de afstandsbediening en de bediening op het voorpaneel van de tv.

Transmissie

[k][m][][Set ID][][Data][Cr]

Data 0 : Vergrendeling uit 1 : Vergrendeling aan

Ack

[m][][Set ID][][OK][Data][x]

* Gebruik deze modus als u geen afstandsbediening gebruikt. Wanneer de stekker uit het stopcontact wordt gehaald, wordt de externe bedieningsvergrendeling vrijgegeven.

14. Balans (Commando2:t)

- Hiermee past u de balans aan.
U kunt de balans ook aanpassen in het menu AUDIO.

Transmissie

[k][t][][Set ID][][Data][Cr]

Data Min : 0 ~ Max : 64

* Raadpleeg 'Bestaande gegevenstoewijzing 1'.Zie pagina 109.

Ack

[t][][Set ID][][OK][Data][x]

15. Kleurtemperatuur (Commando2:u)

- Hiermee past u de kleurtemperatuur aan.U kunt de Kleurtemperatuur ook aanpassen in het menu BEELD.

Transmissie

[k][u][][Set ID][][Data][Cr]

Data 0: Koel 1: Medium 2: Warm 3: Gebruiker

Ack

[u][][Set ID][][OK][Data][x]

16. Roodafstelling (Commando2:v)

- Hiermee stelt u rood af in de kleurtemperatuur.

Transmissie

[k][v][][Set ID][][Data][Cr]

Data Min : 0 ~ Max : 50

* Raadpleeg 'Bestaande gegevenstoewijzing 2'.Zie pagina 109.

Ack

[v][][Set ID][][OK][Data][x]

17. Groenafstelling (Commando2:w)

- Hiermee stelt u groen af in de kleurtemperatuur.

Transmissie

[k][w][][Set ID][][Data][Cr]

Data Min : 0 ~ Max : 50

* Raadpleeg 'Bestaande gegevenstoewijzing 2'.Zie pagina 109.

Ack

[w][][Set ID][][OK][Data][x]

18. Blauwafstelling (Commando2:\$)

- Hiermee stelt u blauw af in de kleurtemperatuur.

Transmissie

[k][\$][][Set ID][][Data][Cr]

Data Min : 0 ~ Max : 50

* Raadpleeg 'Bestaande gegevenstoewijzing 2'.Zie pagina 109.

Ack

[\$][][Set ID][][OK][Data][x]

19. Afwijkende status (Commando2:z)

► Hiermee herkent u een afwijkende status.

Transmissie

```
[k][z][ ][Set ID][ ][FF][ ][Cr]
```

Gegevens FF:Lezen

Ack

```
[z][ ][Set ID][ ][OK][Data][x]
```

Data 0: Normaal (Voeding aan en signaal aanwezig)
1: Geen signaal (Voeding aan)
2: Schakel de tv uit via de afstandsbediening
3: Schakel de tv uit via de functie Sleep timer
4: Schakel de tv uit via RS-232-functie
5: 5V uit
6: Wisselstroom uit
7: Schakel de tv uit via de functie Fan Alarm (Ventilatoralarm)
8: Schakel de tv uit via de functie Off time (Tijd uit)
9: Schakel de tv uit via de functie Auto Sleep (Automatische slaapstand)

*Deze functie is "alleen-lezen".

20. ISM-methode

(Commando1:j, Commando2:p)

► Hiermee regelt u de ISM-methode. U kunt de ISM-methode ook instellen in het menu OPTIE. Deze functie is niet beschikbaar bij LCD -modellen.

Transmissie

```
[j][p][ ][Set ID][ ][Data][Cr]
```

Data 0 : Normaal 2 : Orbiter
1 : White wash 3 : Inversie

Ack

```
[p][ ][Set ID][ ][OK/NG][Data][x]
```

21. Lage spanning

(Commando1:j, Commando2:q)

► Hiermee vermindert u het energieverbruik van de monitor. U kunt Low Power (Lage spanning) ook instellen in het menu OPTIE.

Deze functie is niet beschikbaar bij LCD -modellen.

Transmissie

```
[j][q][ ][Set ID][ ][Data][ ][Cr]
```

Data 0 : Uit
1 : Aan

Ack

```
[q][ ][Set ID][ ][OK/NG][Data][x]
```

*Bestaande gegevens- toewijzing 1

0 : Stap 0
⋮
A : Stap 10 (Set ID 10)
⋮
F : Stap 15 (Set ID 15)
10 : Stap 16 (Set ID 16)
⋮
64 : Stap 100
⋮
6E : Stap 110
⋮
73 : Stap 115
74 : Stap 116
⋮
C7 : Stap 199
⋮
FE : Stap 254
FF : Stap 255

*Bestaande gegevens- toewijzing 2

0 : -40
1 : -39
2 : -38
⋮
28 : 0
⋮
4E : +38
4F : +39
50 : +40

22. Autoconfiguratie (Commando1:j, Commando2:u)

- Hiermee kunt u de beeldpositie aanpassen en beeldtrilling automatisch minimaliseren. Alleen in de modus RGB (PC).

Transmissie

[j][u][][Set ID][][Data][Cr]

Data 1: Instellen

Ack

[u][][Set ID][][OK/NG][Data][x]

23. De opdracht Channel Select (Kanaal selecteren) (Command 1 : m, Command 2 : a)

- Het kanaal afstemmen op het volgende fysieke getal.

Transmissie

[m][a][][Set ID][][Data0][][Data1][][Data2][Cr]

Data0 : gegevens uit het hoge kanaal

Data1 : gegevens uit het lage kanaal

ex. No. 47 -> 00 2F (2FH)

No. 394 -> 01 88 (188H),

DTV No. 0 -> Maakt niet uit

Data2 0x00 : ATV Main

0x10 : DTV Main

Kanaalgegevensbereik

Analoog - Min: 00 ~ Max: 63 (0~99)

Digitaal - Min: 00 ~ Max: 3E7 (0~999)

Ack

[a][][Set ID][][OK/NG][Data][x]

Data Min: 00 ~ Max: FF

24. IR-code verzenden (Command 1 : m, Command 2 : c)

- Hiermee verzendt u de sleutelcode voor de IR-afstandsbediening.

Transmissie

[m][c][][Set ID][][Data][Cr]

Data: Sleutelcode - Zie pagina 103.

Ack

[c][][Set ID][][OK/NG][Data][x]

25. Input select (Command 1 : x, Command 2 : b) (Main Picture Input)

- Hiermee selecteert u de ingangsbron voor het hoofdbeeld.

Transmissie

[x][b][][Set ID][][Data][Cr]

Data Structuur

MSB

LSB

0	0	0	0	0	0	0	0
---	---	---	---	---	---	---	---

└ Externe ingang ┘ └ Ingangnummer ┘

Externe ingang				Data
0	0	0	0	DTV
0	0	0	1	Analoog
0	0	1	0	AV
0	0	1	1	Component
0	1	0	0	RGB
0	1	0	1	HDMI

Ingangnummer				Data
0	0	0	0	Ingang1
0	0	0	1	Ingang2
0	0	1	0	Ingang3
0	0	1	1	Ingang4

Ack

[b][][Set ID][][OK/NG][Data][x]

LG Electronics Inc.