

LCD-TV | PLASMA-TV BRUKSANVISNING

LCD-TV MODELLER

37LF6* 37LY9*
42LF6* 42LY9*
47LF6* 47LY9*
52LF6* 52LY9*
37LF7*
42LF7*

PLASMA-TV MODELLER

50PF9*
60PF9*

Vennligst les nøye igjennom bruksanvisningen før du tar i bruk ditt nye TV-apparat, og ta vare på den for senere bruk. Noter apparatets modell og serie nummer nedenfor. Disse opplysningene finner du på etiketten på apparatets bakside. Ved servicebehov informeres din forhandler/ serviceverksted om modell/serie nummer.

TILBEHØR

Kontroller at tilbehøret nedenfor følger med TV-apparatet. Hvis noe av tilbehøret mangler, må du kontakte forhandleren der du kjøpte produktet.

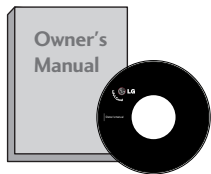

Brukerhåndbok



Strømledning

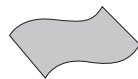

Klut
Tørk av skjermen med kluten.

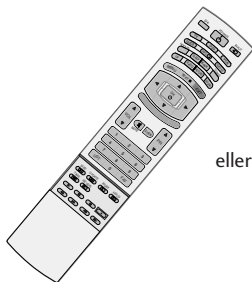

Fjernkontroll

eller

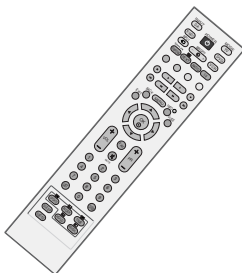

batterier

*Flekker eller fingeravtrykk på utsiden av produktet fjernes ved å tørke forsiktig av med en rensklut som er spesielt egnet til dette formålet.

Ikke bruk makt ved fjerning av flekker. Det kan oppstå riper eller misfarging hvis produktet ikke behandles forsiktig.

PLASMA-TV MODELLER

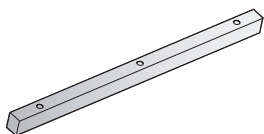

Deksel for bordstativ
Se side. 15



3 bolter
Se side. 15

KUN 50PF9*

Denne funksjonen er ikke tilgjengelig i alle land.



2 veggbraketter



2 øyebolter

KUN 60PF9*

Denne funksjonen er ikke tilgjengelig i alle land.



2 TV-braketter
2 veggbraketter



2 bolter



To gummihefter
Se side. 15

LCD-TV modeller

Denne funksjonen er ikke tilgjengelig i alle land.



2 TV-braketter
2 veggbraketter



2 bolter



Kabelholder
Ordne ledningene med
kabelholderen.



eller



Kabelsamler

Kun 37



4 bolter for stativmontering
Se side. 10

Kun 37LF7*



1-skrues
Se side. 10

INNHold

TILBEHØR 1

FORBEREDELSE

FRONTPANELKONTROLLER	4
INFORMASJON OM BAKPANELET	7
STATIVINSTALLASJON	10
KOBLING AV TV-EN TIL ET SKRIVEBORD	10
MONTERE TV-EN TIL EN VEGG	11
ORDNE LEDNINGER PÅ BAKDEKSELET	12
Installering med sokkel skrivebord	15
Veggmontering: Loddrett installering	15
ANTENNETILKOBLING.	16

OPPSETT AV EKSTERNT UTSTYR

OPPSETT AV HD-MOTTAKER	17
DVD-OPPSETT	20
INNSETTING AV CI-MODUL	22
Oppsett med videospiller	23
KOBLE OPP DIGITALLYD UT	25
OPPSETT AV ANNEN AV-KILDE	26
OPPSETT MED PC	27
-Oppsett av skjermbilde for PC-modus	30

SE PÅ TV / PROGRAMSTYRING

TASTEFUNKSJONER PÅ FJERNKONTROLLEN	34
SLÅ PÅ TV-EN	38
Velge program	39
Justere volumet	39
SKJERM MENYVALG OG -JUSTERING	40
Automatisk kanalsøking og lagring(I DIGITAL-MODUS) ..	41
Manuell kanalsøking og lagring(I DIGITAL-MODUS) .	42
Redigering av forvalgsnummer/TV-kanal(I DIGITAL-MODUS)	43
5V ANTENNA POWER (5V ANTENNESTRØM) (GJELDER BARE I DIGITAL-MODUS)	45
PROGRAMVAREOPPDATERING (GJELDER BARE I DIGITAL-MODUS)	46
DIAGNOSE (GJELDER BARE I DIGITAL-MODUS) ..	47
CI [COMMON INTERFACE – FELLES GRENSESNIITT]- INFORMASJON(GJELDER BARE I DIGITAL-MODUS) .	48
Automatisk kanalsøking og lagring(I ANALOG-MODUS) ..	49

Manuell kanalsøking og lagring(I ANALOG-MODUS) .	50
Fininnstilling (I ANALOG-MODUS)	51
Programmering av stasjonsnavn (I ANALOG-MODUS) ..	51
Redigering av forvalgsnummer/TV-kanal(I ANALOG-MODUS)	52
Stasjonsoversikten	54
MERKE INNDATAKILDER	55
LYSENDE INDEKS	55
SIMPLINK	56

STYRING AV BILDE

EPG (ELECTRONIC PROGRAMME GUIDE – ELEKTRO- NISK PROGRAMGUIDE) (I DIGITAL-MODUS)	
- Slå av/på EPG	58
- Velge et program	58
- Knappefunksjoner i NOW/NEXT (NÅ/NESTE) Guide-modus	59
- Knappefunksjon i 8 dagers guide-modus ...	59
- Knappefunksjon i datoendring-modus	59
- Knappefunksjon i boksen som inneholder utvidet programbeskrivelse	60
- Knappefunksjon i innstillingsmodus for Record/Remind (Opptak/Påminnelse)	60
- Knappefunksjon i Timerliste-modus	60
STYRING AV BILDESTØRRELSE (BREDDE/HØYDE- FORHOLD)	61
FORHÅNDSINNSTILTE BILDEINNSTILLINGER	
- Forhåndsinnstillingen Bildemodus	63
- Automatisk fargetonestyring (Varm/Medium/Kald) ..	64
MANUELL BILDEJUSTERING	
- Bildemodus - Brukeralternativ	65
- Fargetone - Brukeralternativ	66
XD- TEKNOLOGI FOR BILDEFORBEDRING	67
XD-demo	68
TruMotion DEMO	68
AVANSERT - CINEMA (KINO)	69
AVANSERT TruMotion	69
AVANSERT - SVART (MØRKHET) NIVÅ	70
TILBAKESTILLING AV BILDE	71
Image Sticking Minimization(ISM)Methode	72
BILDEMODUS FOR LAV EFFEKT	73

STYRING AV LYD OG SPRÅK

JEVNT LYDNIVÅ	74
FORHÅNDSINNSTILTE LYDINNSTILLINGER - LYDMODUS .	75
JUSTERING AV LYDINNSTILLINGER - BRUKERMODUS .	76
Balanse	77
AV/PÅ-OPPSETT FOR TV-HØYTTALERE	78
VELGE DIGITAL LYDUTGANG	79
I/II	
- Stereo/mono og tospråklig (Dual) lydnettaking (Bare i analog modus)	80
- NICAM lydnettaking (Bare i analog modus)	81
- Valg av venstre (L) / høyre (R) lydkanal.	81
Valg av menyspråk/land på skjerm.	82
SPRÅKVALG (GJELDER BARE I DIGITAL-MODUS).	83

TIDSINNSTILLING

Stille inn klokken.	84
INNSTILLING AV TIDSUR FOR AUTOMATISK PÅ/AV . .	85
INNSTILLING AV AUTOMATISK AV	86
ANGI TIDSSONE	87
INNSTILLING AV TIDSUR FOR HVILEMODUS.	87

FORELDREKONTROLL/KLASSIFISERINGER

ANGI PASSORD OG STILL INN LÅSESYSTEM.	88
FORELDREKONTROLL	89

Teletekst

For å slå teletekst på/av.	90
SIMPLE teletekst.	90
TOP-tekst	90
FASTEXT teletekst	91
Brytere for betjening av spesielle teletekstfunksjoner	91

DIGITAL TEKST-TV

TEKST-TV INNENFOR DIGITAL TJENESTE	92
TEKST-TV I DIGITAL TJENESTE	92

VEDLEGG

FEILSØKING	93
VEDLIKEHOLD	95
PRODUKTSPEKIFIKASJONER	96
PROGRAMMERE FJERNKONTROLLEN	98
IR-koder.	102
Kople til en ekstern styringsenhet.	104

FORBEREDELSE

FRONTPANELKONTROLLER

- Dette er en forenklet fremstilling av et frontpanel. Det som vises her, er kanskje ikke helt likt TV-apparatet ditt.
- Er produktet påsatt en beskyttelsesfilm, må filmen fjernes og produktet tørkes av med en poleringsklut.

Plasma-TV Modeller: 50PF9*, 60PF9*

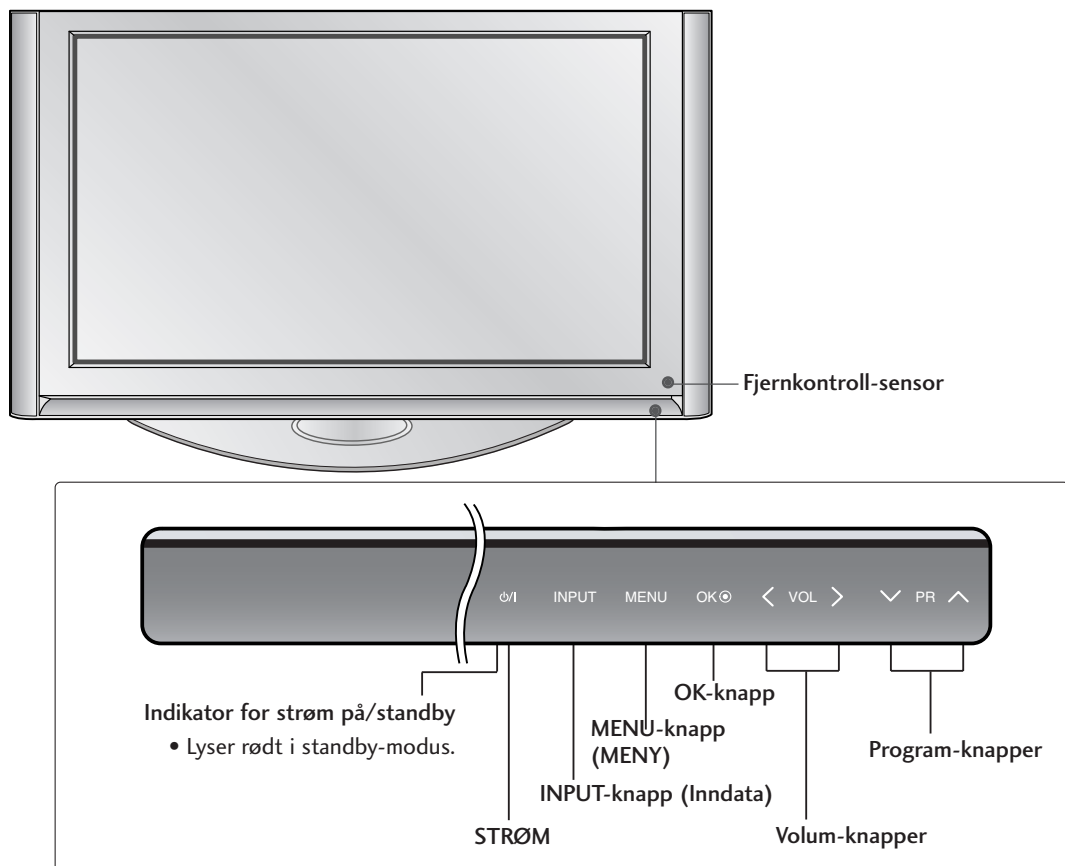

SVINGBART STATIV (KUN PLASMA-TV MODELLER)

Etter at du har installert TV-apparatet kan du justere TV-apparatet manuelt til høyre eller venstre i opptil 20 grader slik det passer deg best.

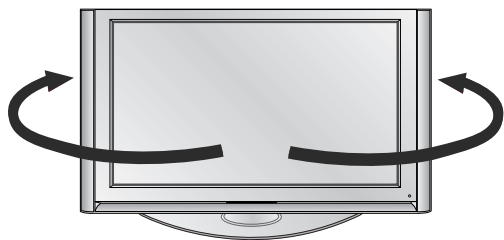

! MERK

- ▶ Innen du justerer vinkelen må du fjerne kabelfestet og frigjøre (til venstre) akselbolten midt på stativets bakside. Når stativet er i nivå med TV-apparatet, må du sperre (til høyre) akselbolten.

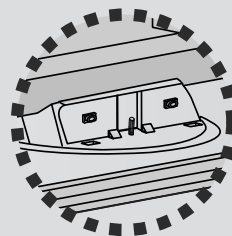

LCD-TV Modeller: 37LF6*, 42LF6*, 47LF6*, 52LF6*

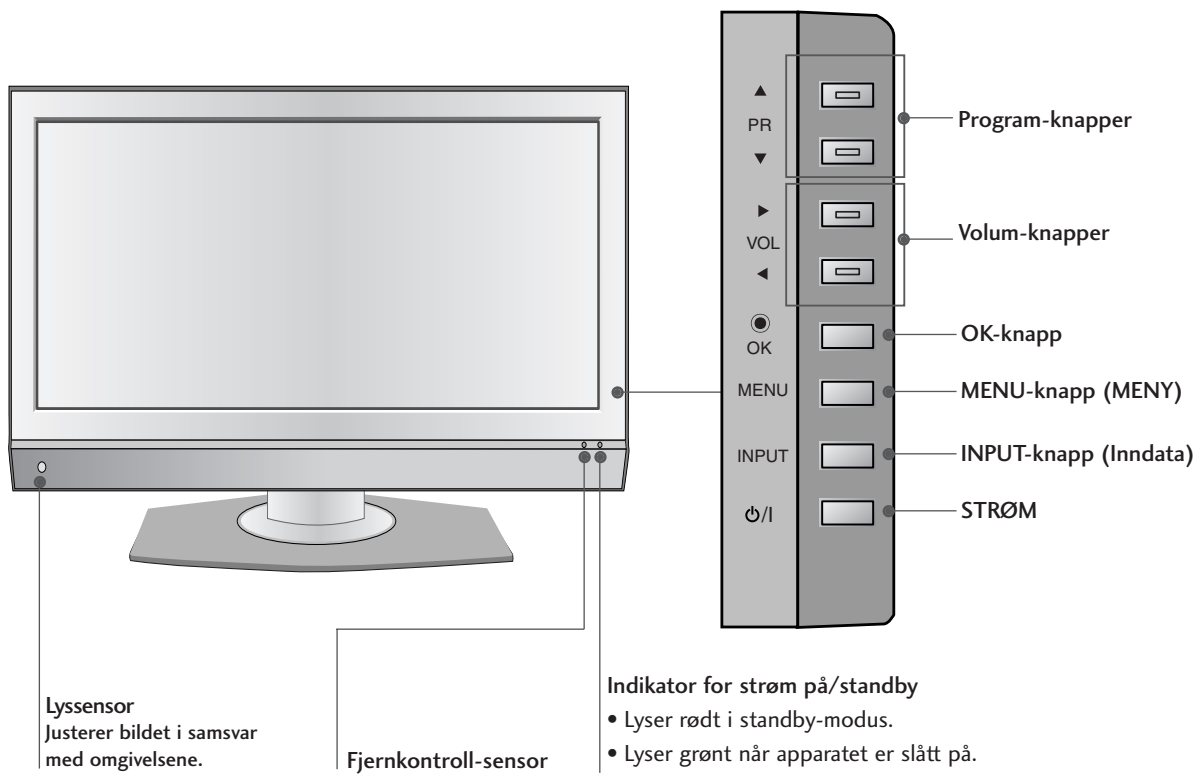

FORBEREDELSE

LCD-TV Modeller: 37LY9*, 42LY9*, 47LY9*, 52LY9*

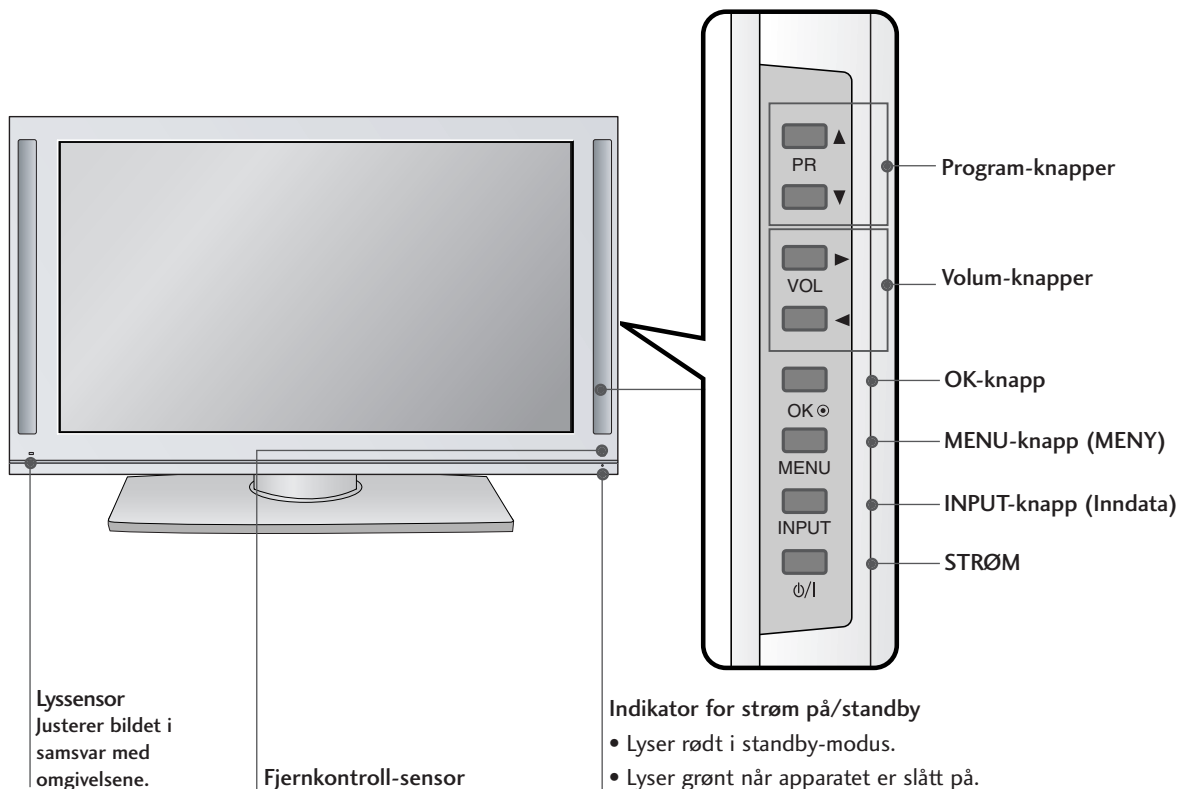

LCD-TV Modeller: 37/42LF7*

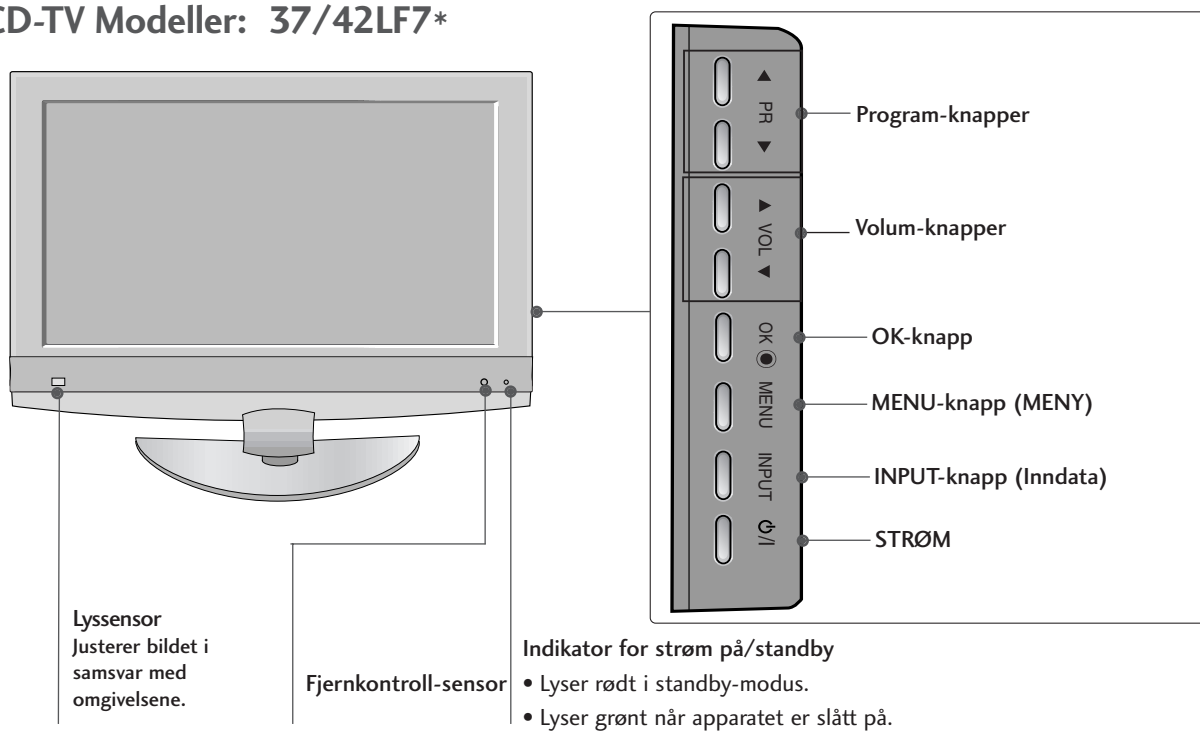

INFORMASJON OM BAKPANELET

- Dette er en forenklet fremstilling av bakpanelet. Det som vises her, er kanskje ikke helt likt TV-apparatet ditt.

Plasma-TV Modeller

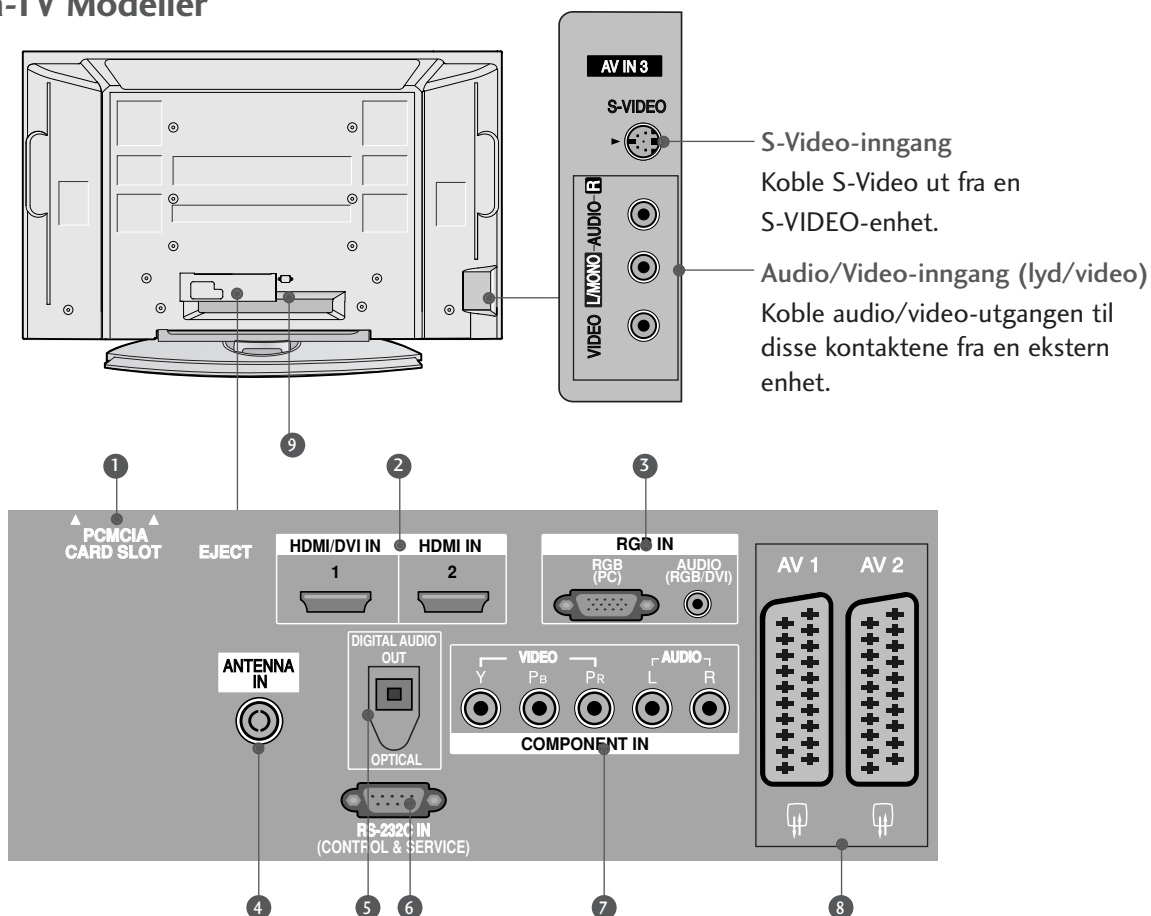

- 1** PCMCIA-kortplass (Personal Computer Memory Card International Association).
(Denne funksjonen er ikke tilgjengelig i alle land.)
- 2** HDMI-inngang
Koble et HDMI-signal til HDMI IN.
Eventuelt koble et DVI (VIDEO)-signal til HDMI/DVI-porten med en DVI-til-HDMI-kabel.
- 3** RGB/DVI-lydinngang
Koble skjermutgangen fra en PC/DTV (kun Audio) til riktig inngangsport.
- 4** Antenneinngang
Koble trådløse signaler til denne kontakten.
- 5** OPTISK DIGITALLYDUTGANG
Koble til digitale lydilder fra forskjellige typer utstyr.
Merk: I standby-modus fungerer ikke disse portene.
- 6** RS-232C INNGANGSPORT (KONTROLL/SERVICE)
Koble serieporten på fjernkontrollenhetene til RS-232C-kontakten.
- 7** Komponentinngang
Koble en komponents video-/audioinngang til disse kontaktene.
- 8** Euro Scart-kontakt (AV1/AV2)
Koble til scart-inngangen eller -utgangen til disse kontaktene fra en ekstern enhet.
- 9** Kontakt for strømledning
Denne TV-en fungerer på vekselstrøm. Spenningen vises på Spesifikasjoner-siden. Prøv aldri å bruke TV-en på likestrøm.

FORBEREDELSE

LCD-TV Modeller (Bortsett fra 37/42LF7*)

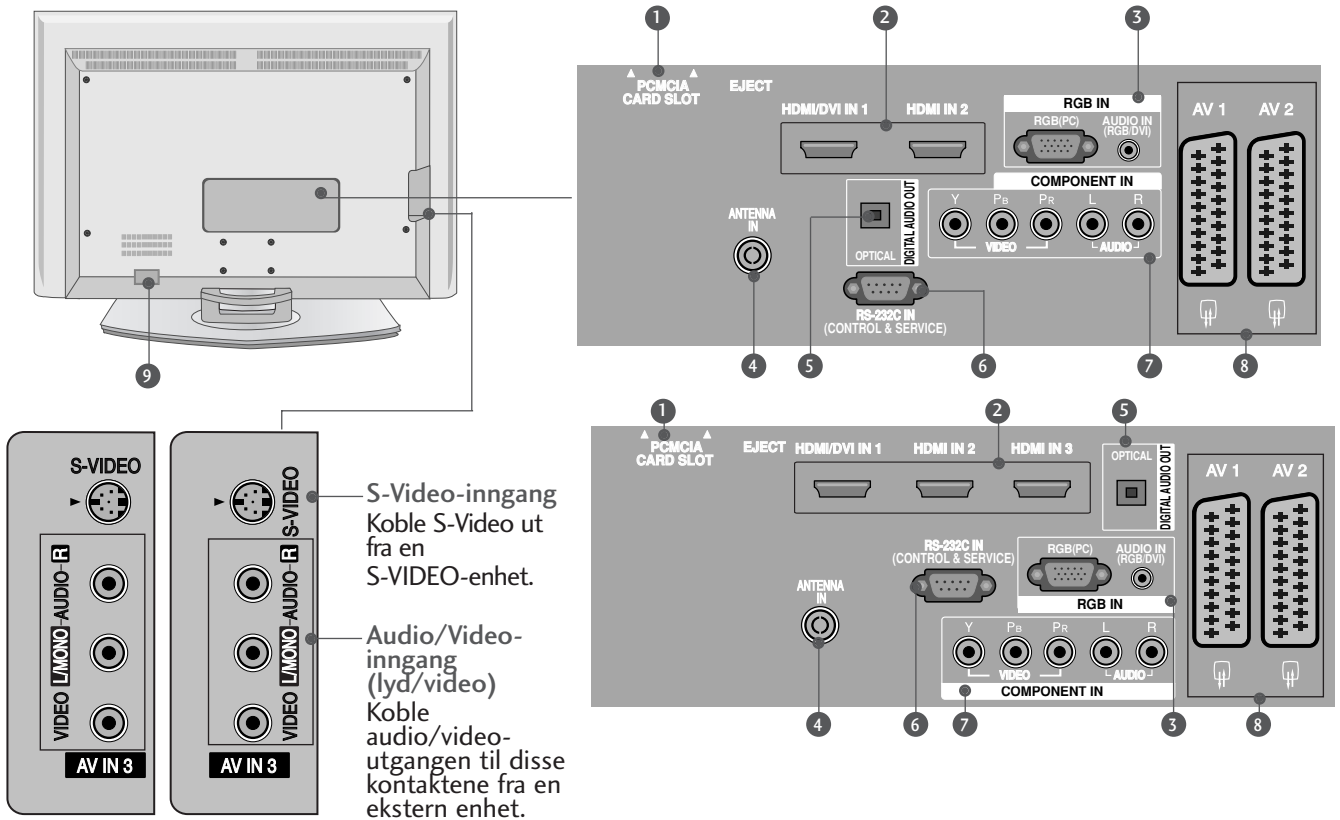

1 PCMCIA-kortplass (Personal Computer Memory Card International Association).
(Denne funksjonen er ikke tilgjengelig i alle land.)

2 HDMI-inngang
Koble et HDMI-signal til HDMI IN.
Eventuelt koble et DVI (VIDEO)-signal til HDMI/DVI-porten med en DVI-til-HDMI-kabel.

3 RGB/DVI-lydinngang
Koble skjermutgangen fra en PC/DTV (kun Audio) til riktig inngangsport.

4 Antenneinngang
Koble trådløse signaler til denne kontakten.

5 OPTISK DIGITALLYDUTGANG
Koble til digitale lydkilder fra forskjellige typer utstyr.
Merk: I standby-modus fungerer ikke disse portene.

6 RS-232C INNGANGSPORT (KONTROLL/SERVICE)
Koble serieporten på fjernkontrollenhetene til RS-232C-kontakten.

7 Komponentinngang
Koble en komponents video-/audioinngang til disse kontaktene.

8 Euro Scart-kontakt (AV1/AV2)
Koble til scart-inngangen eller -utgangen til disse kontaktene fra en ekstern enhet.

9 Kontakt for strømledning
Denne TV-en fungerer på vekselstrøm. Spenningen vises på Spesifikasjoner-siden. Prøv aldri å bruke TV-en på likestrøm.

LCD-TV MODeller : 37/42LF7*

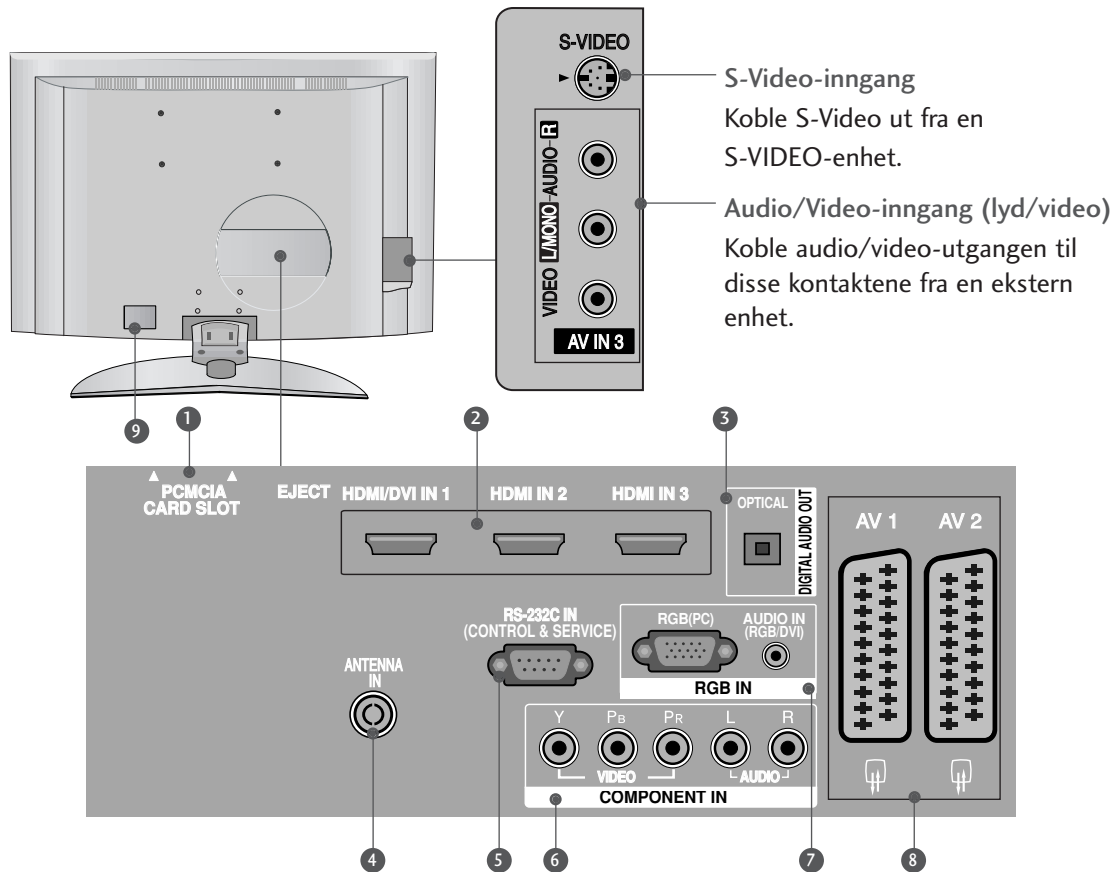

- 1 PCMCIA-kortplass (Personal Computer Memory Card International Association).
(Denne funksjonen er ikke tilgjengelig i alle land.)
- 2 HDMI-inngang
Koble et HDMI-signal til HDMI IN.
Eventuelt koble et DVI (VIDEO)-signal til HDMI/DVI-porten med en DVI-til-HDMI-kabel.
- 3 OPTISK DIGITALLYDUTGANG
Koble til digitale lydtilknytninger fra forskjellige typer utstyr.
Merk: I standby-modus fungerer ikke disse portene.
- 4 Antenneinngang
Koble trådløse signaler til denne kontakten.
- 5 RS-232C INNGANGSPORT (KONTROLL/SERVICE)
Koble serieporten på fjernkontrollenhetene til RS-232C-kontakten.
- 6 Komponentinngang
Koble en komponents video-/audioinngang til disse kontaktene.
- 7 RGB/DVI-lydinngang
Koble skjermutgangen fra en PC/DTV (kun Audio) til riktig inngangsport.
- 8 Euro Scart-kontakt (AV1/AV2)
Koble til scart-inngangen eller -utgangen til disse kontaktene fra en ekstern enhet.
- 9 Kontakt for strømledning
Denne TV-en fungerer på vekselstrøm. Spenningen vises på Spesifikasjoner-siden. Prøv aldri å bruke TV-en på likestrøm.

FORBEREDELSE

STATIVINSTALLASJON (Kun 37-tommers LCD TV-modeller)

- 1 Plasser produktets skjerm-side forsiktig ned på et polstret underlag som vil beskytte produktet og skjermen mot å bli skadet.

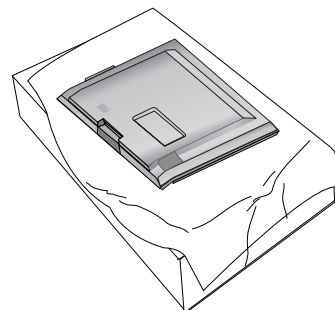

- 2 Monter stativet på produktet som vist.

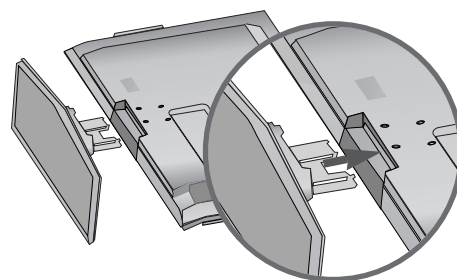

- 3 Monter de 4 boltene og sørg for at de sitter godt bak på produktet i de respektive hullene.

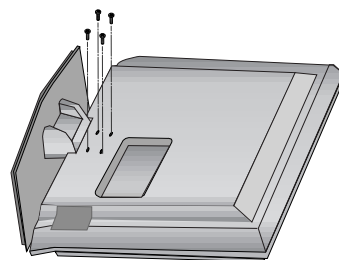

KOBLING AV TV-EN TIL ET SKRIVEBORD (bare 37LF7*-modellen)

TV-en må være festet til skrivebordet slik at den ikke kan trekkes i en fremover/bakover-retning, med fare for personskade eller skade på produktet. Bruk bare medfølgende skrue.

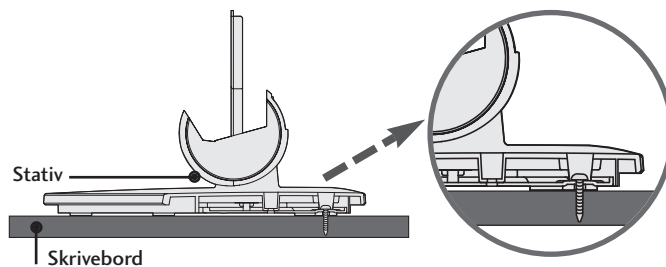
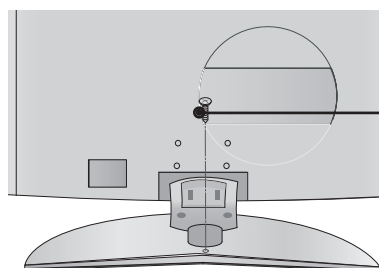

! ADVARSLER

- For å hindre at TV-apparatet bikker over, bør det festes forsvarlig til underlaget/veggen slik som beskrevet i instruksjonene for installasjon. Vipping, risting eller vugging av apparatet kan føre til skader.

MONTERE TV-EN TIL EN VEGG

- Denne funksjonen er ikke tilgjengelig i alle land.
- Sett apparatet nær veggen, slik at det ikke velter når det skyves bakover.
- Nedenfor vises den tryggeste måten å sette opp apparatet på, som er å feste det i veggen slik at det ikke velter når det trekkes fremover. Dermed kan ikke apparatet falle forover og skade noen. Det hindrer også at produktet blir skadet ved fall. Pass på at barn ikke klatrer på eller henger på produktet.

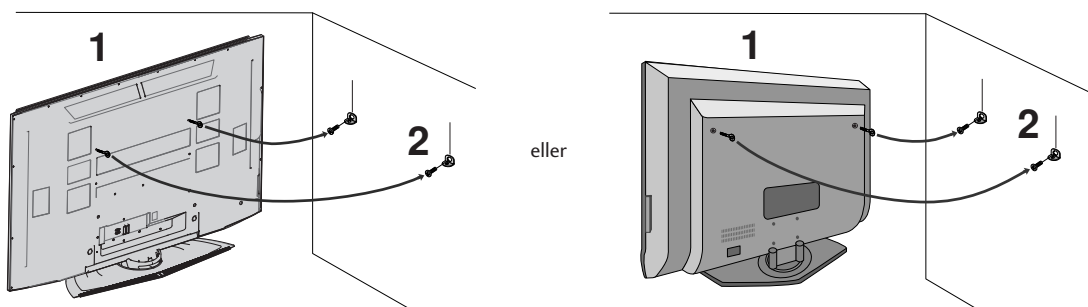

- 1 Fest apparatet til veggen ved hjelp av øyeboltene eller TV-brakettene/boltene som vist på bildet. (Løsne boltene hvis produktet har boltene i øyebolteposisjon før øyeboltene settes i.)
* Sett inn øyeboltene eller TV-brakettene/boltene og stram dem godt til i de øverste hullene.
- 2 Fest veggbrakettene med boltene (følger ikke med produktet, må kjøpes separat) til veggen. Avpass med høyden på braketten som er montert på veggen.

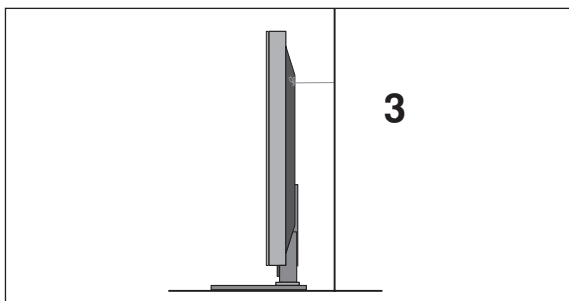

- 3 Bind apparatet fast med et solid tau (følger ikke med produktet, må kjøpes separat). Det sikreste er å binde tauet slik at det ligger vannrett mellom veggen og apparatet.

! MERK

- ▶ Hvis du skal flytte apparatet, må du løsne tauene først.
- ▶ Bruk en holder eller et kabinett som er tilstrekkelig stort og solid til apparatets størrelse og vekt.
- ▶ Kontroller at høyden på den veggmonterte braketten er den samme som på braketten på apparatet.

FORBEREDELSE

ORDNE LEDNINGER PÅ BAKDEKSELET

Plasma-TV modeller

- 1 Hold **KABELSAMLEREN** med begge hender og trykk den som vist.

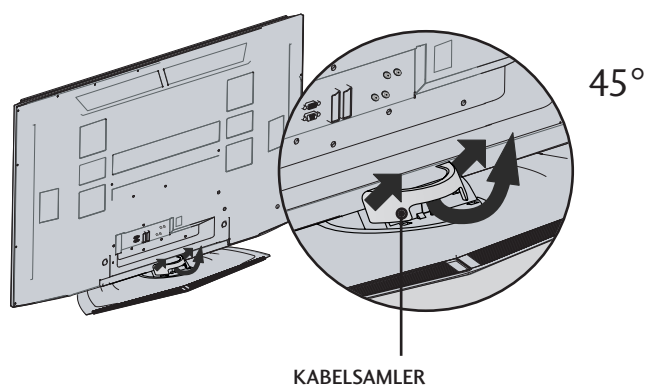

- 2 Koble til kablene etter behov.
Hvis du vil koble til annet utstyr, ser du i delen Tilkobling av eksternt utstyr.

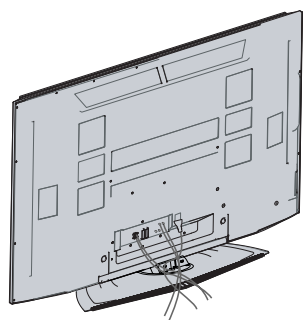

- 3 Monter **KABELSAMLEREN** igjen som vist.

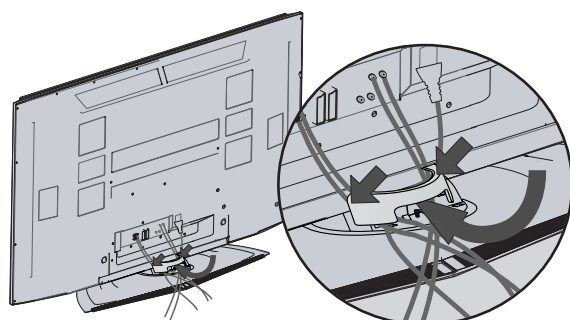

LCD-TV modeller (Bortsett fra 37/42LF7*)

- 1** Koble til kablene etter behov.

Hvis du vil koble til annet utstyr, ser du i delen **Tilkobling av eksternt utstyr**.

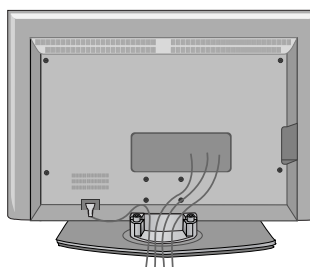

- 2** Monter **KABELSAMLEREN** som vist.

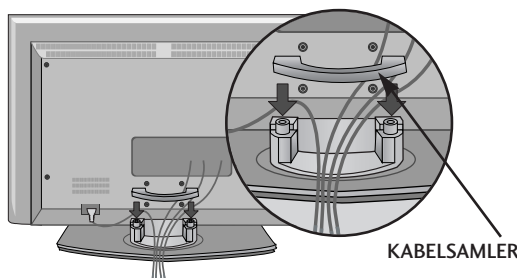

- 3** Samle kablene ved hjelp av den medfølgende holderen.
(Denne funksjonen er ikke tilgjengelig i alle land.)

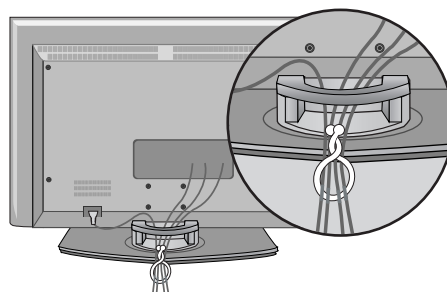

Slik fjerner du kabelsamleren

Grip **KABELSAMLEREN** med begge hender og trekk den bakover.

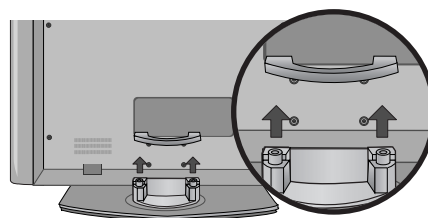

! MERK

- ▶ Ikke hold i **KABELSAMLEREN** når produktet flyttes.
- Hvis produktet faller i bakken, kan du eller produktet bli skadet.

LCD-TV modeller (KUN 37/42LF7*)

- 1** Koble til kablene etter behov.

Hvis du vil koble til annet utstyr, ser du i delen **Tilkobling av eksternt utstyr.**

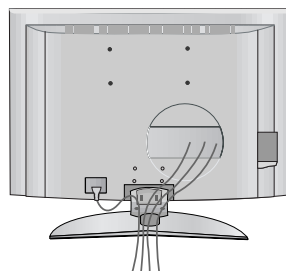

- 2** Monter **KABELSAMLEREN** som vist. (Sett den inn mens du skyver løkkene på begge sider av kablesamleren.)

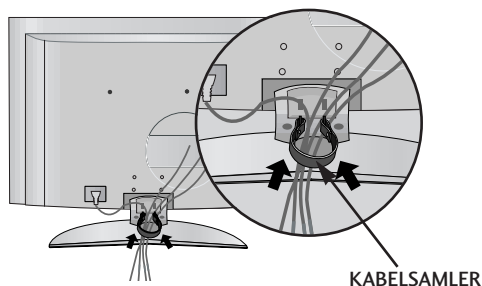

- 3** Samle kablene ved hjelp av den medfølgende holderen. (Denne funksjonen er ikke tilgjengelig i alle land.)

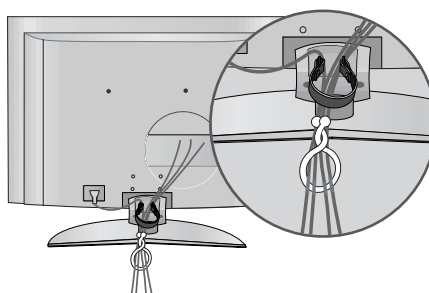

Slik fjerner du kablesamleren

Hold **KABELSAMLEREN** med begge hender og trekk den ut.

(Trekk den ut mens du holder løkkene på begge sider av kablesamleren.)

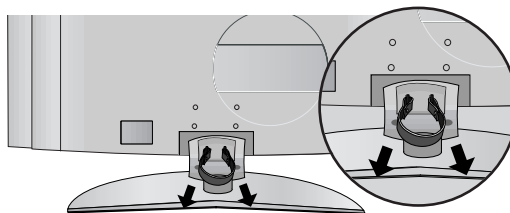

! MERK

- ▶ Ikke hold i **KABELSAMLEREN** når produktet flyttes.
- Hvis produktet faller i bakken, kan du eller produktet bli skadet.

- TV-en kan monteres på forskjellige måter, f.eks. på en vegg, på et skrivebord, osv.
- TV-en er designet for å monteres horisontalt.

JORDING

Pass på at du kobler jordledningen for å forhindre mulig elektrisk støt. Hvis det ikke lar seg gjøre å anvende jordingsmetoder, sørg for at en kvalifisert elektriker monterer en separat kretsbytter. Prøv ikke å jorde enheten ved å koble den til telefonledninger, lynavledere eller gassrør.

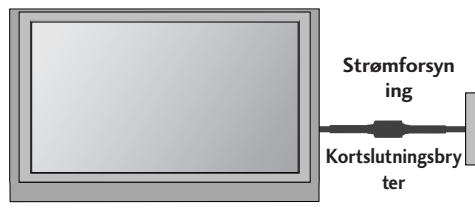

Installering med sokkel skrivebord

Av hensyn til riktig ventilasjon må det være 4" avstand mellom vegg og sidene av enheten.

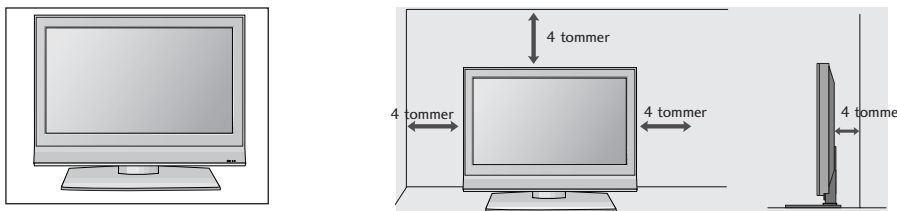

Hvis du ikke bruker bordstativet (KUN 60PF9*)

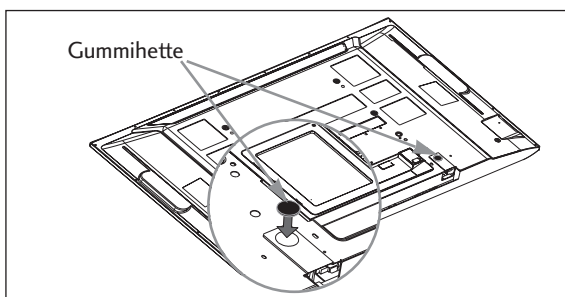

Hvis du ikke benytter bordstativet, må du montere de medfølgende gummihettene for å beskytte festene for bordstativet, slik som vist i figuren.

Veggmontering: Loddrett installering

Av hensyn til riktig ventilasjon må det være 10 cm avstand mellom vegg og sidene på enheten. Detaljerte monteringsanvisninger er tilgjengelige fra forhandleren, se Tilt Wall Mounting Bracket Installation and Setup Guide (Installerings- og oppset-thåndbok for montering på vinkeljusterbar veggbrakett).

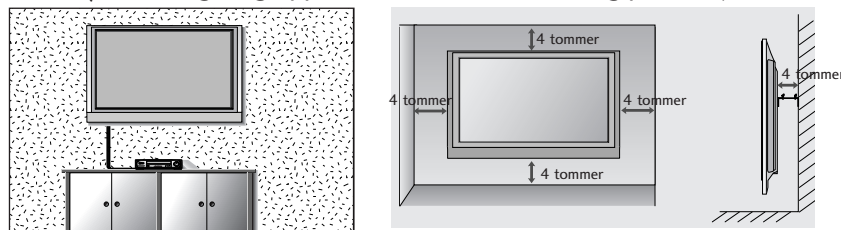

Hvis du ønsker å montere dekelet for bordstativet (KUN PLASMA-TV MODELLER)

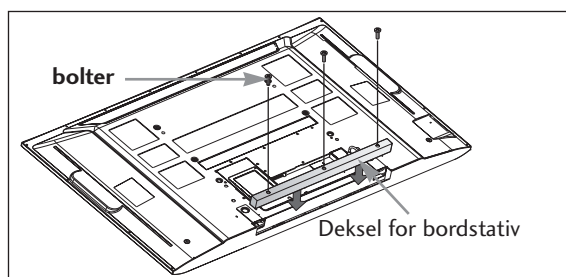

For å hindre at fremmedlegemer kommer inn i bordstativet, monterer du dekelet for bordstativet ved hjelp av de medfølgende boltene, slik som vist i figuren.

FORBEREDELSE

- For å unngå å skade utstyret, må strømkablene ikke kobles til før du er ferdig med å koble sammen alt utstyr.

ANTENNETILKOBLING

- For optimal bildekvalitet må antenneretning justeres.
- Antennekabel og konverter følger ikke med.

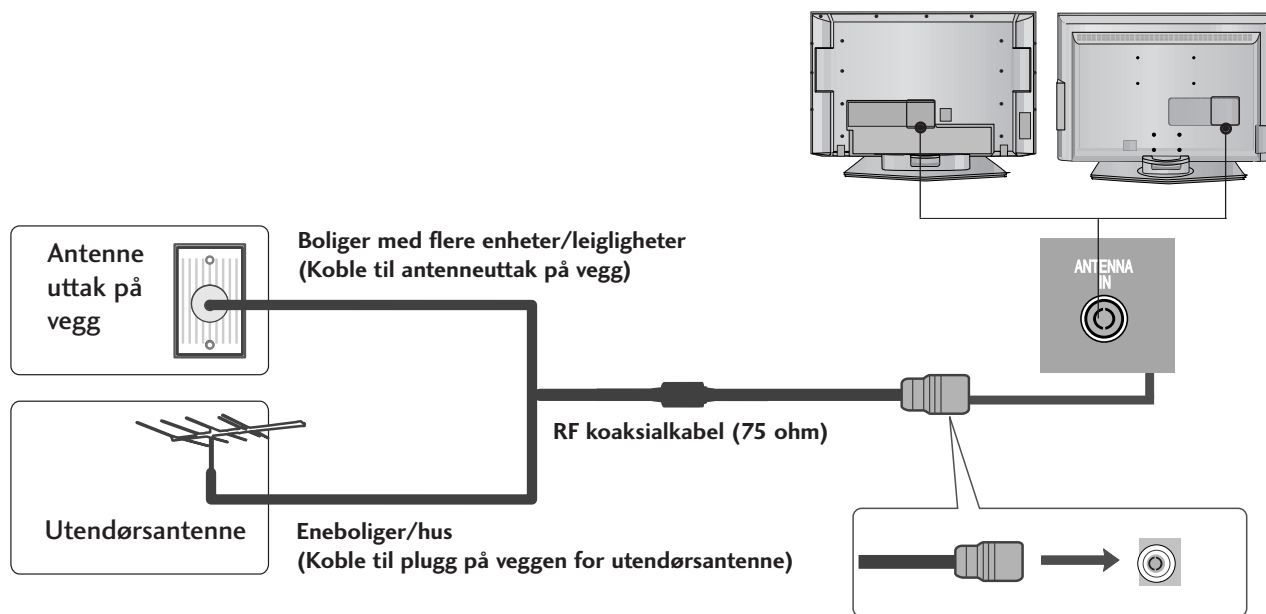

- Pass på at ikke bronseledningen bøyes når den kobles til en antenneinngang.
- 5 V antennestrøm fungerer bare i Digital-modus. (Se s. 45)

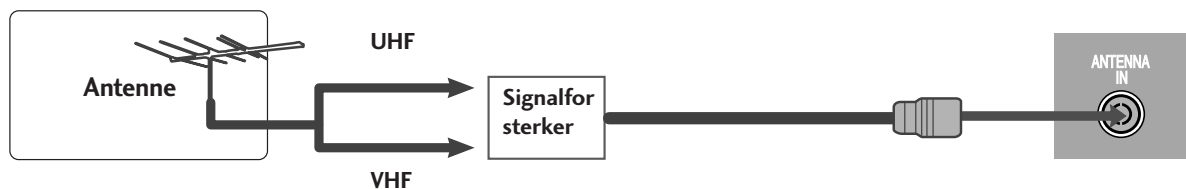

- I områder med dårlig signal kan det oppnås bedre bildekvalitet ved å installere en signalforsterker til VIDEO antennen som vist til høyre.
- Hvis signalet må deles for to TVer, må du bruke en antennesignalsplitter for tilkoblingen.

OPPSETT AV EKSTERNT UTSTYR

- For å unngå å skade utstyret, må strømkablene ikke kobles til før du er ferdig med å koble sammen alt utstyr.
- Denne delen av OPPSETT AV EKSTERNT UTSTYR bruker hovedsakelig bilder for LCD TV-modellene.

OPPSETT AV HD-MOTTAKER

- Denne TV-en kan motta digitale trådløse signaler / kabelsignaler uten ekstern digital TV-boks. Hvis du imidlertid mottar digitale signaler fra en digital TV-boks eller annen digital ekstern enhet, se illustrasjonen nedenfor.

Tilkobling med komponentkabel

- 1** Koble video-utgangene (Y, Pb, Pr) i DVD-spilleren til **COMPONENT IN VIDEO** -kontaktene i apparatet. jacks on the set.
- 2** Koble lydutgangene på DVD-spilleren til **COMPONENT IN AUDIO**-inngangene (LYD) på apparatet.
- 3** Slå på den digitale TV-boksen. (Se i håndboken til den digitale TV-boksen.)
- 4** Velg **COMPONENT** som signalkilde ved å bruke **INPUT**-knappen på fjernkontrollen.

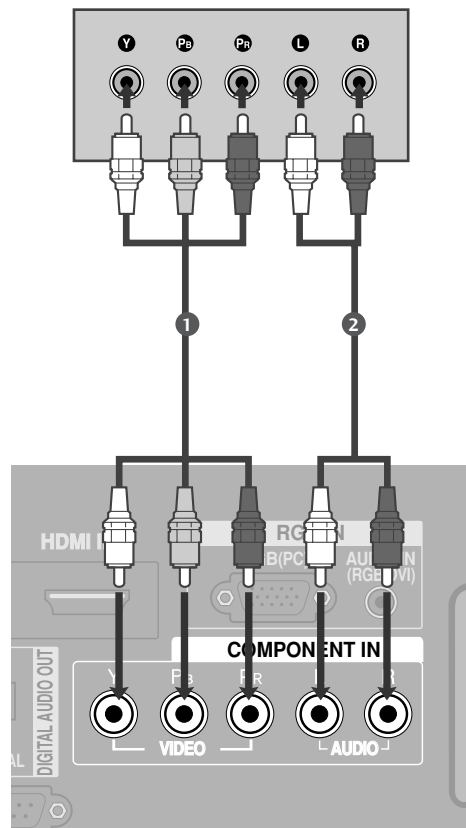

Signal	Component	HDMI1/2	HDMI3 (KUN 37/42LF7*, 42LY99)
480i/576i	Ja	Nei	Nei
480p/576p	Ja	Ja	Ja
720p/1080i	Ja	Ja	Ja
1080p	Ja (kun 60 Hz)	Ja (24Hz/50Hz/60Hz)	Ja (24Hz/50Hz/60Hz)

OPPSETT AV EKSTERNT UTSTYR

Tilkobling med en HDMI-kabel

Bortsett fra 37/42LF7*, 42LY99

- 1 Koble HDMI-utgangen på den digitale TV-boksen til **HDMI/DVI IN 1** eller **HDMI IN 2**-kontakten på apparatet.
- 2 Slå på den digitale TV-boksen. (Se i håndboken til den digitale TV-boksen.)
- 3 Velg **HDMI1** eller **HDMI2** som signalkilde ved å bruke **INPUT**-knappen på fjernkontrollen.

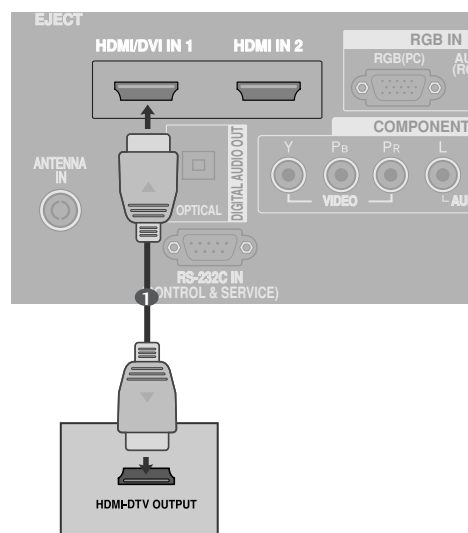

KUN 37/42LF7*, 42LY99

- 1 Koble HDMI-utgangen på den digitale TV-boksen til **HDMI/DVI IN 1**, **HDMI IN 2** eller **HDMI IN 3**-kontakten på apparatet.
- 2 Slå på den digitale TV-boksen. (Se i håndboken til den digitale TV-boksen.)
- 3 Velg **HDMI1**, **HDMI2** eller **HDMI3** som signalkilde ved å bruke **INPUT**-knappen på fjernkontrollen.

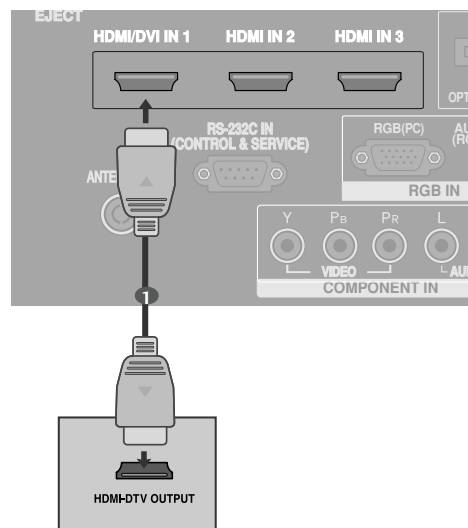

Tilkobling med en HDMI til DVI-kabel

Bortsett fra 37/42LF7*, 42LY99

- 1 Koble HDMI-utgangen på den digitale TV-boksen til **HDMI/DVI IN 1**-kontakten på apparatet.
- 2 Koble HDMI-utgangen på den digitale TV-boksen til **AUDIO IN (RGB/DVI)** -kontakten på apparatet.
- 3 Slå på den digitale TV-boksen. (Se i håndboken til den digitale TV-boksen.)
- 4 Velg **HDMI1** som signalkilde ved å bruke **INPUT**-knappen på fjernkontrollen.

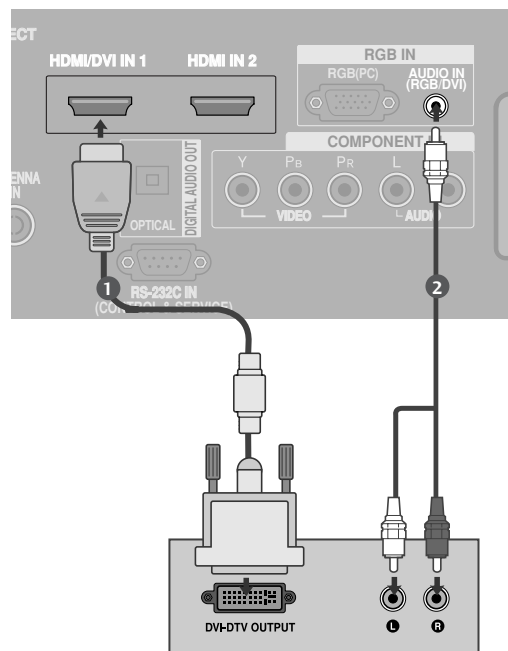

KUN 37/42LF7*, 42LY99

- 1 Koble HDMI-utgangen på den digitale TV-boksen til **HDMI/DVI IN 1**-kontakten på apparatet.
- 2 Koble HDMI-utgangen på den digitale TV-boksen til **AUDIO IN (RGB/DVI)** -kontakten på apparatet.
- 3 Slå på den digitale TV-boksen. (Se i håndboken til den digitale TV-boksen.)
- 4 Velg **HDMI1** som signalkilde ved å bruke **INPUT**-knappen på fjernkontrollen.

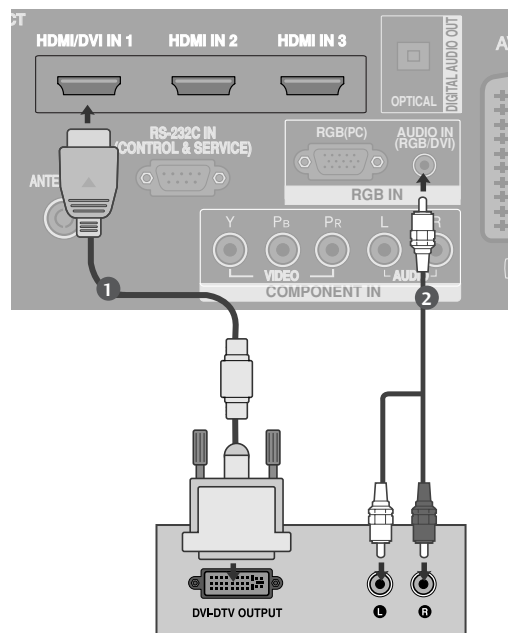

OPPSETT AV EKSTERNT UTSTYR

DVD-OPPSETT

Tilkobling med komponentkabel

- 1 Koble video-utgangene (Y, Pb, Pr) i DVD-spilleren til **COMPONENT IN VIDEO** kontaktene i apparatet.
- 2 Koble lydutgangene på DVD-spilleren til **COMPONENT IN AUDIO**-inngangene (LYD) på apparatet.
- 3 Slå på DVD-spilleren, sett inn en DVD.
- 4 Velg **COMPONENT** som signalkilde ved å bruke **INPUT**-knappen på fjernkontrollen.
- 5 Se i DVD-spillerens brukerhåndbok for instruksjoner.

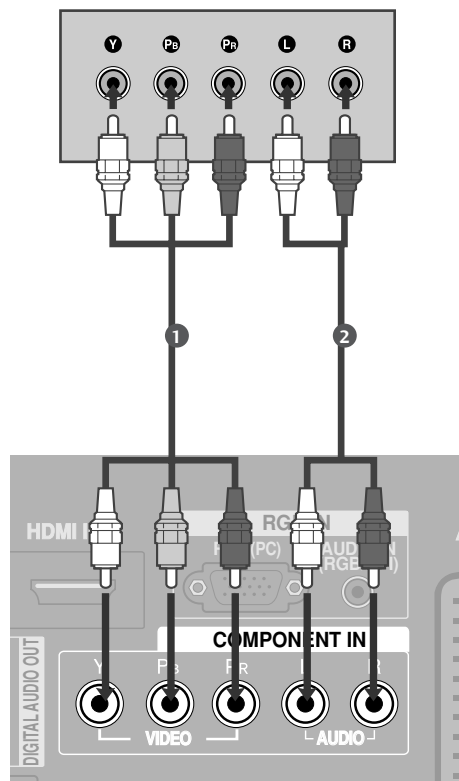

Component-inndataporter (Komponent)

Hvis du ønsker bedre bildekvalitet, kobler du en DVD-spiller til Component-inndataportene (Komponent) slik det er vist nedenfor.

Component-porter (Komponent) på TV-en	Y	P _B	P _R
Video-utdataporter på DVD-spilleren	Y	P _B	P _R
	Y	B-Y	R-Y
	Y	C _b	C _r
	Y	P _b	P _r

Tilkobling med Scart-kabel

- 1 Koble Scart-kontakten på DVD-spilleren til **AV1**-kontakten på apparatet.
- 2 Slå på DVD-spilleren, sett inn en DVD.
- 3 Velg **AV1** som signalkilde ved å bruke **INPUT**-knappen på fjernkontrollen.
Hvis koblet til **AV2**-kontakten, velg **AV2** som signalkilde.
- 4 Se i DVD-spillerens brukerhåndbok for instruksjoner.

! MERK

- ▶ Hvis du vil bruke EURO scart-kabelen, må du bruke den signalskjermede Euro scartledningen.

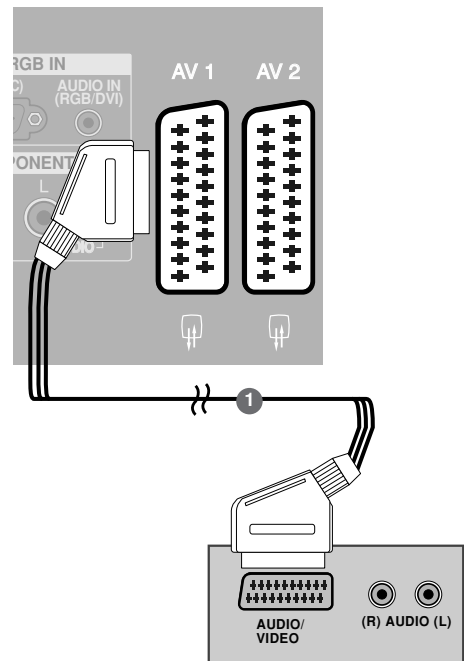

Tilkobling med en S-Video-kabel

- 1 Koble S-VIDEO-utgangen på DVD-spilleren til **S-VIDEO**-inngangen på apparatet.
- 2 Koble lydutgangene på DVD-spilleren til **AUDIO**-inngangene (lyd) på apparatet.
- 3 Slå på DVD-spilleren, sett inn en DVD.
- 4 Velg **AV3** som signalkilde ved å bruke **INPUT**-knappen på fjernkontrollen.
- 5 Se i DVD-spillerens brukerhåndbok for instruksjoner.

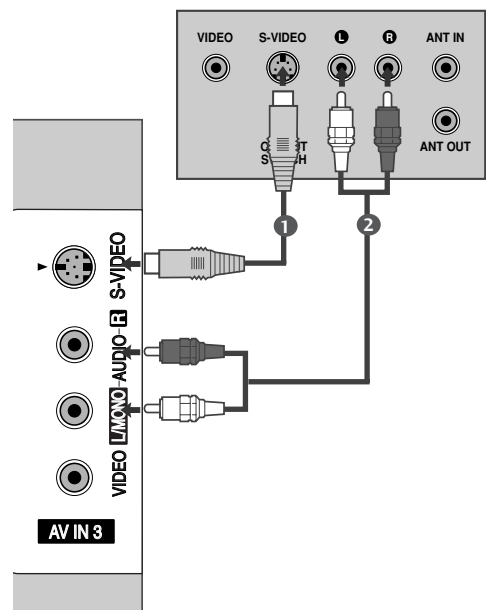

OPPSETT AV EKSTERNT UTSTYR

Tilkobling med HDMI-kabel

Bortsett fra 37/42LF7*, 42LY99

- 1 Koble HDMI-utgangen på DVD-spilleren til **HDMI/DVI IN 1** eller **HDMI IN 2**-kontakten på apparatet.
- 2 Velg **HDMI1** eller **HDMI2** som signalkilde ved å bruke **INPUT**-knappen på fjernkontrollen.
- 3 Se i DVD-spillerens brukerhåndbok for instruksjoner.

KUN 37/42LF7*, 42LY99

- 1 Koble HDMI-utgangen på DVD-spilleren til **HDMI/DVI IN 1**, **HDMI IN 2** eller **HDMI IN 3**-kontakten på apparatet.
- 2 Velg **HDMI1**, **HDMI2** eller **HDMI3** som signalkilde ved å bruke **INPUT**-knappen på fjernkontrollen.
- 3 Se i DVD-spillerens brukerhåndbok for instruksjoner.

! MERK

- ▶ TV-en kan motta video- og lydsignal samtidig ved hjelp av en HDMI-kabel.
- ▶ Hvis DVD-en ikke støtter Auto HDMI, må du stille inn utgangsopløsningen i henhold til dette.

INNSETTING AV CI-MODUL

(Denne funksjonen er ikke tilgjengelig i alle land.)

- Slik viser du krypterte (betalings-)tjenester i digital TV-modus.

- 1 Sett CI-modulen i **PCMCIA**-kortplassen på TVen som vist.

Dersom du ønsker mer informasjon, se s. 48.

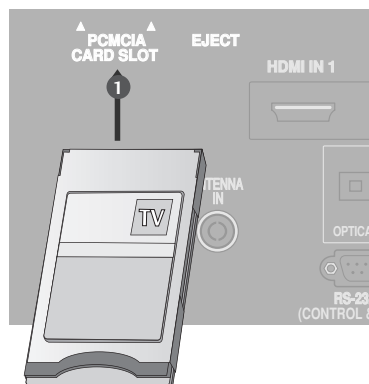
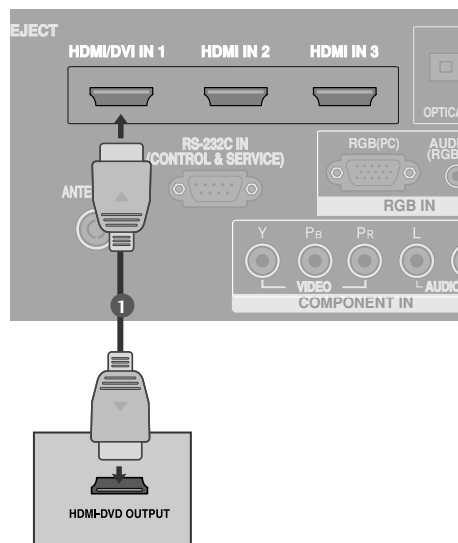
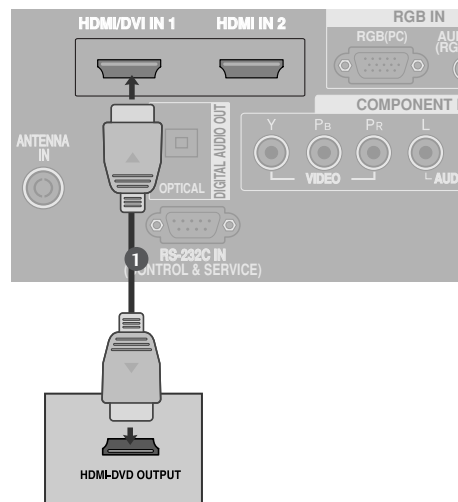

OPPSETT MED VIDEOPELLER

- For å unngå bildestøy (forstyrrelser), må du være tilstrekkelig avstand mellom videospiller og TV.
- Typisk et frosset stillbilde fra en videospiller. Hvis bildeformat 4:3 blir brukt, kan faste billedeler på sidene av skjermen forbli synlige.

Tilkobling med antennekabel

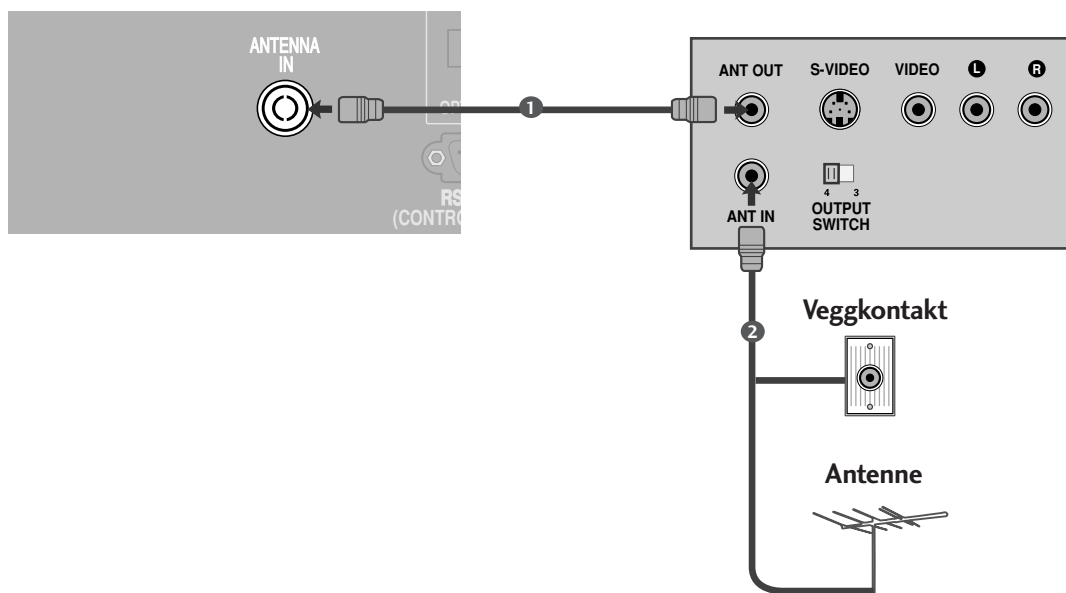

- 1 Koble **ANT OUT** -kontakten på videospilleren til **ANTENNA IN** kontakten på apparatet.
- 2 Koble antenneledningen til **ANT IN**-kontakten på videospilleren.
- 3 Trykk på **PLAY**-knappen (spill av) på videospilleren og velg riktig program for signalet mellom videospiller og TV for å se på.

OPPSETT AV EKSTERNT UTSTYR

Tilkobling med Scart-kabel

- 1 Koble Scart-kontakten på videospilleren til **A1**-kontakten på apparatet.
- 2 Sett inn en videokassett i videospilleren og trykk **PLAY** (spill av) på videospilleren. (Se i håndboken til videospilleren.)
- 3 Velg **AV1** som signalkilde ved å bruke **INPUT**-knappen på fjernkontrollen.
- 4 Hvis koblet til **AV2**-kontakten, velg **AV2** som signalkilde.

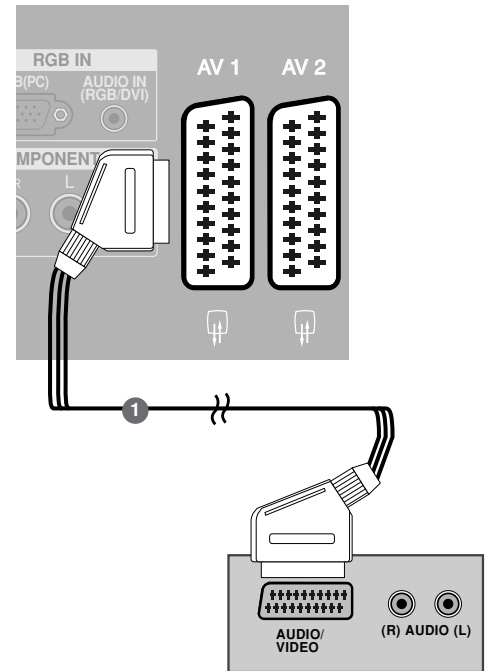

! MERK

- ▶ Hvis du vil bruke EURO scart-kabelen, må du bruke den signalskjermede Euro scartledningen.

Tilkobling med RCA-kabel

- 1 Koble til **AUDIO/VIDEO**-kontaktene mellom TV-en og videospilleren. Koble etter fargene på kontaktene. (Video = gul, Audio Left (Venstre) = hvit og Audio Right (Høyre) = rød)
- 2 Sett inn en videokassett i videospilleren og trykk **PLAY** (Spill av) på videospilleren. (Se i håndboken til videospilleren.)
- 3 Velg **AV3** som signalkilde ved å bruke **INPUT**-knappen på fjernkontrollen.

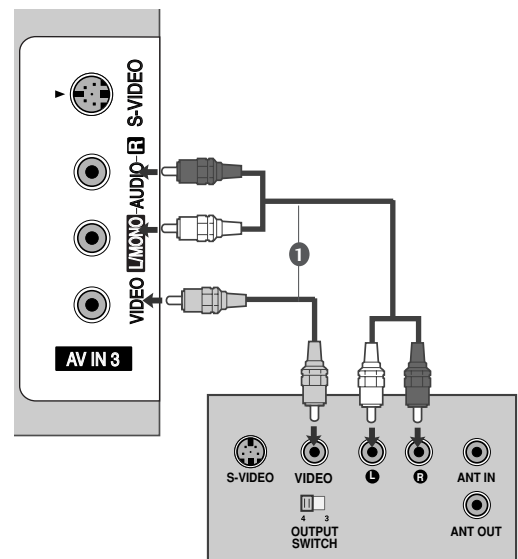

! MERK

- ▶ Hvis du har en monovideospiller, kobler du lyd-kabelen fra videospilleren til **AUDIO L/MONO**-kontakten på apparatet.

Tilkobling med en S-Video-kabel

- 1 Koble S-VIDEO-utgangen på videospilleren til S-VIDEO-inngangen på apparatet. Bildekvaliteten er forbedret, sammenlignet med normal composite-inngangen (RCA-kabel).
- 2 Koble lydutgangene på videospilleren til **AUDIO**-inngangene (lyd) på apparatet.
- 3 Sett inn en videokassett i videospilleren og trykk **PLAY** (spill av). (Se i håndboken til videospilleren.)
- 4 Velg **AV3** som signalkilde ved å bruke **INPUT**-knappen på fjernkontrollen.

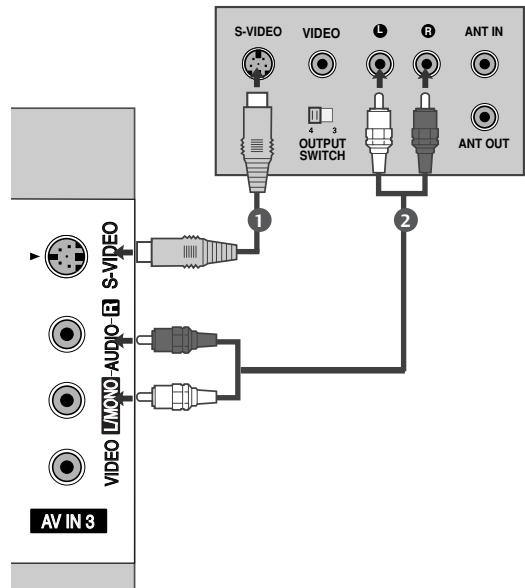

! MERK

- ▶ Hvis både S-VIDEO- og VIDEO-kontaktene er koblet til S-VHS VCR samtidig, kan kun SVIDEO mottas.

KOBLE OPP DIGITALLYD UT

Send TV-lyden til eksternt lydutstyr ved hjelp av den optiske digitallydutgangen.

- 1 Koble den ene enden av den optiske kabelen til den optiske lydutgangen på TVen.
- 2 Koble den andre enden av den optiske kabelen til (den optiske) lydinngangen på det aktuelle lydutstyret.
- 3 Slå av TV-høytalerne "TV Speaker option – Off" i AUDIO (LYD)-menyen. (▶s.78). Se i installasjonsmenyen for eksternt lydutstyr om hvordan dette betjenes.

⚠ FORSIKTIG

- ▶ Ikke se inn i den optiske utgangen på TVen. Hvis du ser på laserstrålen, kan dette skade synet ditt.

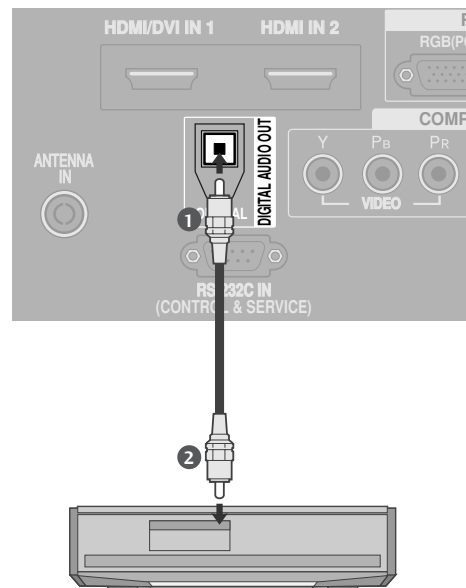

OPPSETT AV EKSTERNT UTSTYR

OPPSETT AV ANNEN AV-KILDE

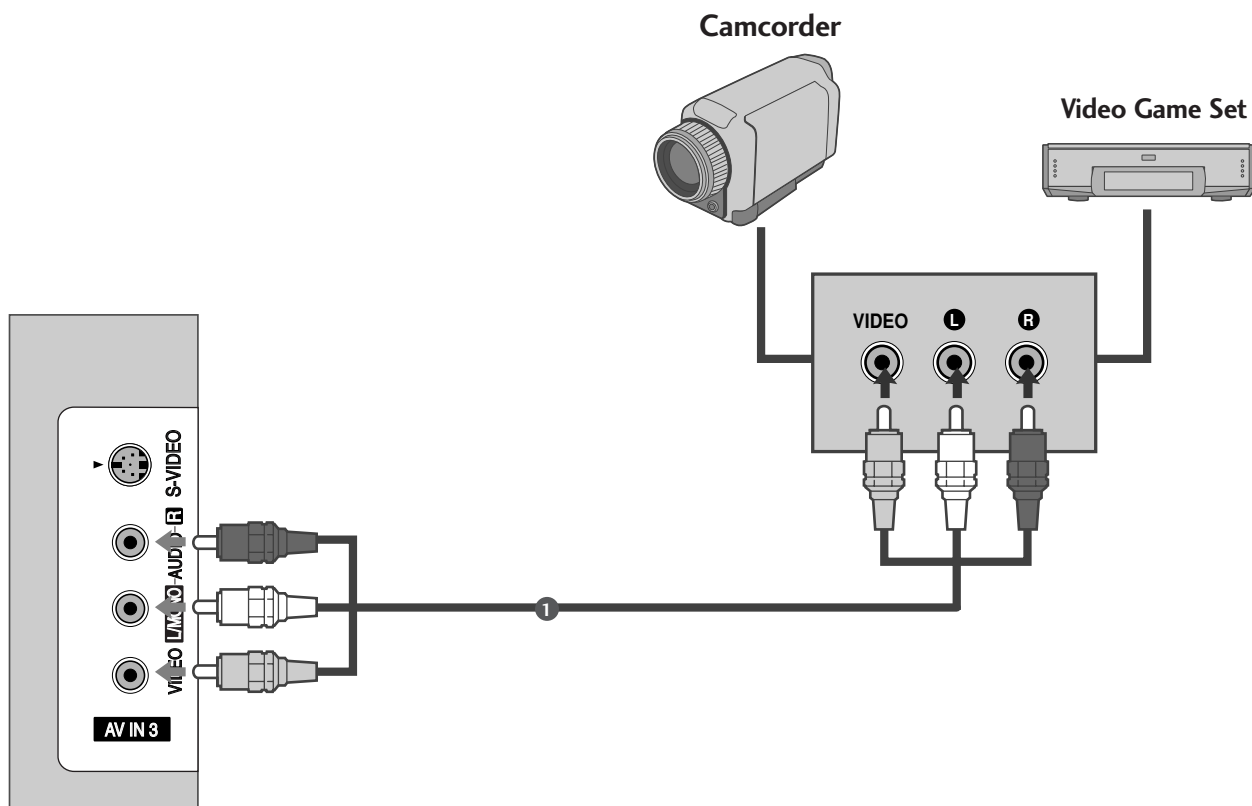

- 1 Koble til **AUDIO/VIDEO** -kontaktene mellom TV-en og videospilleren. Koble etter fargene på kontaktene. (Video=gul, Audio Left (Venstre)=hvit og Audio Right (Høyre)=ød)
- 2 Velg **AV3** som signalkilde ved å bruke **INPUT** -knappen på fjernkontrollen.
- 3 Bruk det aktuelle eksterne utstyret. Se brukerhåndbok for det eksterne utstyret.

OPPSETT MED PC

Denne TV-en gir Plug-and-Play-kapasitet, det vil si at PC-en justeres automatisk etter TV-ens innstillinger.

Tilkobling med D-sub 15-pinskabel

- 1 Koble RGB-utgangen på PC-spilleren til **RGB (PC)**-kontakten på apparatet.
- 2 Koble lydutgangene på PC-spilleren til **AUDIO IN (RGB/DVI)** -inngangene (lyd) på apparatet.
- 3 Slå på PC-en og apparatet.
- 4 Velg **RGB** som signalkilde ved å bruke **INPUT**-knappen på fjernkontrollen.

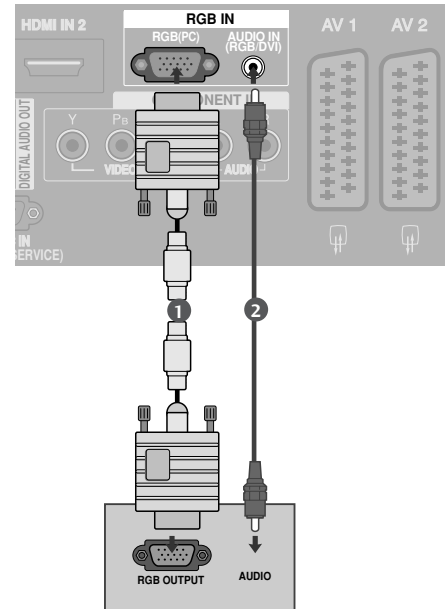

Tilkobling med en HDMI til DVI-kabel

- 1 Koble DVI-kontakten på PC-en til **HDMI/DVI IN 1**-kontakten på apparatet.
- 2 Koble lydutgangene på PC-spilleren til **AUDIO IN (RGB/DVI)** -inngangene (lyd) på apparatet.
- 3 Slå på PC-en og apparatet.
- 4 Velg **HDMI1** som signalkilde ved å bruke **INPUT**-knappen på fjernkontrollen.

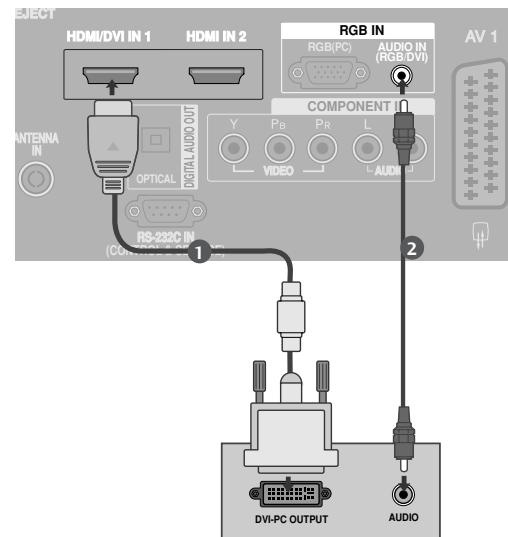

! MERK

- ▶ Hvis PC-en har en DVI-utgang, og ikke en HDMI-utgang, er det nødvendig med en separat lydtilkobling.
- ▶ Hvis PC-en ikke støtter Auto DVI, må du stille inn utgangsaopløsningen deretter.

OPPSETT AV EKSTERNT UTSTYR

! MERK

- ▶ Koble en PC til apparatet for å få livaktig bilde og lyd.
- ▶ Unngå å ha et fast bilde på skjermen på apparatet over lengre tid. Det faste bildet kan bli permanent preget på skjermen. Bruk skjermsparer når det er mulig.
- ▶ Koble PC-en til RGB(PC) eller HDMI IN på apparatet. Forandre PC-ens oppløsning i henhold til det.
- ▶ Det kan være noe støy i forbindelse med noen typer oppløsning, vertikalt mønster, kontrast eller skarphet i PC-modus. Forandre deretter PC-modusen til en annen oppløsning eller forandre oppdateringshastigheten til en annen hastighet eller juster skarpheten og kontrasten på menyen til bildet er rent. Hvis oppdateringshastigheten på PC-ens grafikkort ikke kan forandres, bytt PC-grafikkortet eller ta kontakt med produsenten av PC-grafikkortet.
- ▶ Innsignal for synkronisering for horisontale og vertikale frekvenser er separate.
- ▶ Vi anbefaler å bruke 1920x1080, 60 Hz for PC-modus. Det gir høyest bildekvalitet.
- ▶ Plasma-TV Modeller, vi anbefaler at du bruker 1024x768, 60Hz for PC-modus, da de gir best bildekvalitet.
- ▶ Koble signalkabelen fra skjermutgangsporten på PCen til RGB (PC)-porten på TVen eller signalkabelen fra HDMI-utgangen på PCen til HDMI IN (eller HDMI/DVI IN)-porten på TVen.
- ▶ Koble lydkabelen fra PC-en til AUDIO INPUT-kontaktene på TV-en. (Lydkabler følger ikke med apparatet).
- ▶ Denne TVen bruker VESA Plug and Play-løsningen. TVen sender EDID-data til PCen ved hjelp av en DDC-protokoll. PCen justerer seg automatisk når du bruker denne TVen.
- ▶ DDC-protokollen er forhåndsvalgt for RGB (Analog RGB) og HDMI (Digital RGB)-modus.
- ▶ Ved behov kan innstillingene for Plug and Play justeres.
- ▶ Dersom grafikkortet på PCen ikke kan sende analog og digital RGB samtidig, må du koble til enten RGB eller HDMI IN (eller HDMI/DVI IN) når du skal vise PC-bildet på TVen.
- ▶ Dersom grafikkortet på PCen ikke kan sende analog og digital RGB samtidig, stiller du TVen inn til enten RGB eller HDMI (den andre modusen angis automatisk av TVen ved hjelp av Plug and Play).
- ▶ DOS-modus vil kanskje ikke fungere, avhengig av type grafikkort, dersom du bruker en overgangskabel fra HDMI til DVI.
- ▶ Når du bruker for lang RGB-PC-kabel, kan det bli støy på skjermen. Vi anbefaler at du bruker mindre enn 5 m av kabelen. Det gir best bildekvalitet.

Støttet skjermopløsning

RGB[PC] / HDMI[PC] modus

Oppløsning	Horisontal frekvens (kHz)	Vetikal frekvens (kHz)
720x400	31,468	70,08
640x480	31,469	59,94
	37,500	75,00
800x600	37,879	60,31
	46,875	75,00
832x624	49,725	74,55
1024x768	48,363	60,00
	56,476	70,00
	60,023	75,03
1280x768	47,693	59,99
1360x768	47,649	59,94
1366x768	47,649	59,94
1280x1024	63,595	60,00
1400x1050	65,160	60,00
1600x1200	74,077	60,00
1920x1080	66,647	59,99

HDMI[DTV] modus

Oppløsning	Horisontal frekvens (kHz)	Vetikal frekvens (kHz)
640x480	31,469	59,94
	31,469	60,00
720x480	31,47	59,94
	31,50	60,00
720x576	31,25	50,00
	37,50	50,00
1280x720	44,96	59,94
	45,00	60,00
1920x1080i	33,72	59,94
	33,75	60,00
	28,125	50,00
1920x1080p	27,00	24,00
	56,25	50,00
	67,433	59,94
	67,500	60,00

 : Kun modusen HDMI[PC]

! MERK

- ▶ Reduced Blanking Timing (Redusert blankingstid) brukes med 1600x1200, 1920x1080 i modusen RGB[PC] / HDMI[PC].
- ▶ 60PF9* støttes ikke med 800x600, 75.00Hz i modusen RGB[PC].

OPPSETT AV EKSTERNT UTSTYR

Configuration de l'écran pour le mode PC

Config. Auto(mode RGB [PC] uniquement)

Ajuste de façon automatique la position de l'image et minimise le tremblement de l'image. Si l'image n'est toujours pas nette après avoir effectué les réglages, bien que votre téléviseur fonctionne correctement, vous devez effectuer d'autres réglages.

Config. auto

Cette fonction sert au réglage automatique de la position, de l'horloge et de la phase de l'écran. L'image affichée disparaîtra pendant quelques secondes pendant l'exécution de la configuration automatique.

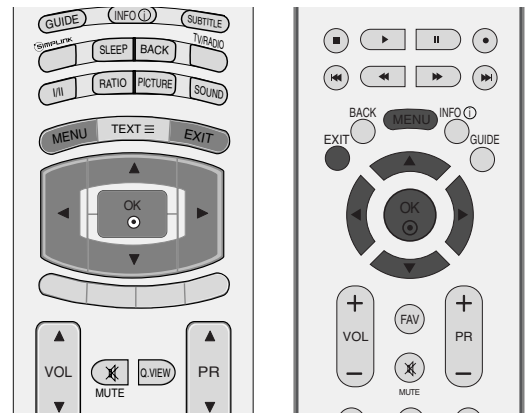

- 1 Appuyez sur la touche ►, puis utilisez les touches ▲ ou ▼ pour sélectionner **LUMINOSITE**.
- 2 Appuyez sur la touche ►, puis utilisez les touches ▲ ou ▼ pour sélectionner **Config. auto**.
- 3 Appuyez sur la touche ► pour démarrer la **Config. auto**.

- Une fois terminée, **OK** s'affiche à l'écran.
- Si la position de l'image n'est toujours pas correcte, relancez la configuration automatique.
- Si l'image nécessite un réglage supplémentaire après la configuration automatique en mode RGB (PC), vous pouvez passer en **Config. manuelle**.

- 4 Appuyez sur la touche **EXIT** pour revenir au visionnage du téléviseur.

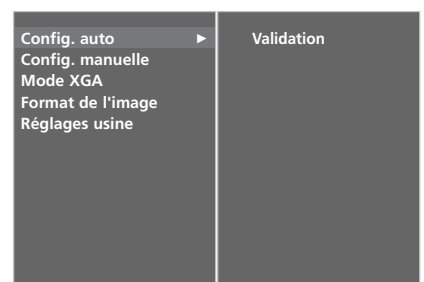

Justering av skjermbildets fase, klokke og posisjon

Hvis bildet ikke er klart etter den automatiske justeringen, og spesielt hvis tegn fremdeles skjelver, så kan du justere bildefasen manuelt.

Det er ikke mulig å benytte denne funksjonen i 1:1 Pixel-modus.

Juster Klokke for å korrigere bildestørrelsen.

Denne funksjonen fungerer i følgende modus : RGB[PC]

Klokke Denne funksjonen gir deg mulighet til å minimere forekomsten av lod-drette felter eller striper som vises på skjermbakgrunnen. Den van-nrette skjermstørrelsen vil også endres.

Klokkefase Denne funksjonen gir deg mulighet til å fjerne horisontal støy og gjøre bilder med tegn tydeligere eller skarpere.

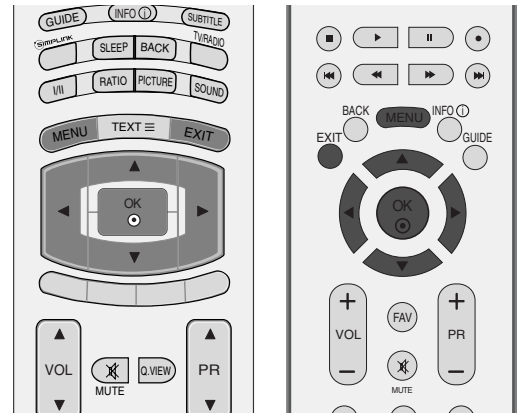

1



2 3 4

- 1 Trykk på knappen **MENU (meny)** og deretter på ▲ eller ▼ -knappen for å velge **SKJERM-** menyen.
- 2 Trykk på ► -knappen og deretter på ▲ eller ▼ -knappen for å velge **Manuell konfigur.**
- 3 Trykk på ► -knappen og deretter på ▲ eller ▼ -knappen for å velge **Klokkefase, Klokke, H-Posisjon** eller **V-Posisjon**.
- 4 Trykk på ◀ eller ▶ bryteren for å innstille det slik du ønsker.
- 5 For å avslutte og fjerne menyen, trykk på **EXIT** knappen.

OPPSETT AV EKSTERNT UTSTYR

Velge bred XGA-modus

Oppløsningsen i RGB-modus må samsvare med valgt XGA-modus for at du skal se et normalt bilde.

Denne funksjonen fungerer i følgende modus: RGB[PC]-modus.

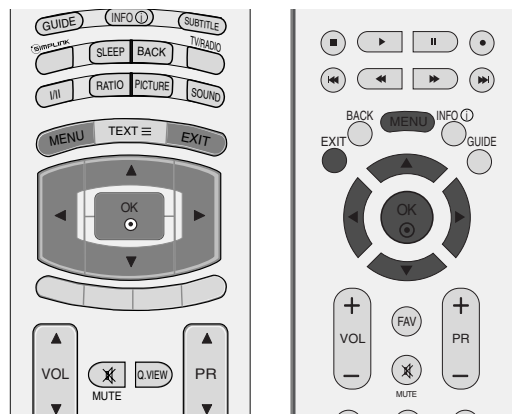

- 1 Trykk på knappen **MENU (meny)** og deretter på ▲ eller ▼ -knappen for å velge **SKJERM-** menyen.
- 2 Trykk på ► -knappen og deretter på ▲ eller ▼ -knappen for å velge **XGA-Modus** .
- 3 Trykk på ► -knappen og deretter på ▲ eller ▼ -knappen for å velge XGA-oppløsning.
- 4 For å avslutte og fjerne menyen, trykk på EXIT knappen.

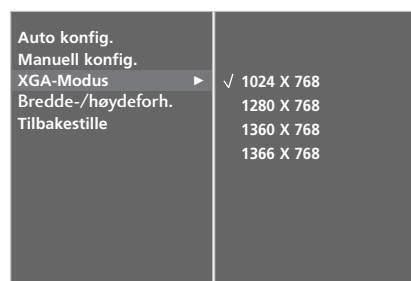
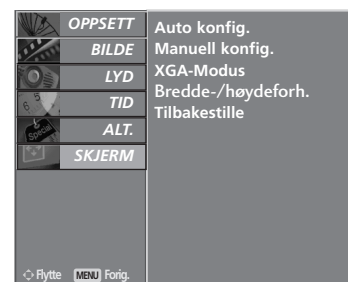

Initialisere (Tilbakestille til opprinnelige fabrikkinnstillinger)

Denne funksjonen virker i gjeldende modus.

For å initialisere justert verdi.

2. Det er ikke mulig å benytte **ISM- metoden** eller **Spenning lav** på LCD TV- modeller.

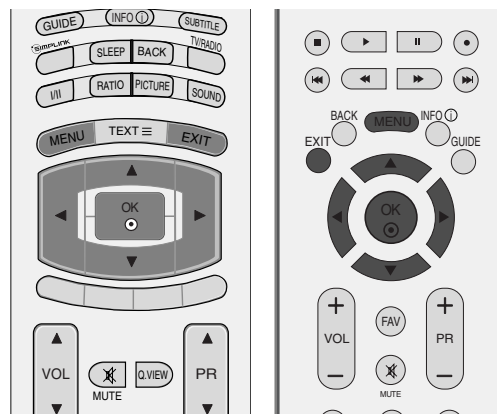

- 1 Trykk på knappen **MENU (meny)** og deretter på ▲ eller ▼ -knappen for å velge **ALT.-** menyen.
- 2 Trykk på ► knappen og deretter på ▲ eller ▼ bryteren for å velge **Fabrikkmodus**.
- 3 Trykk på ► knappen og deretter på ▲ eller ▼ bryteren for å velge **Fabr.tilbakest..**
- 4 Trykk **OK** -knappen.

Meldingen "**Hvis du oppgir et passord, tilbakestilles alle brukerinnstillinger.**" vises.

- 5 Bruk talltastene til å angi et firesifret passord.

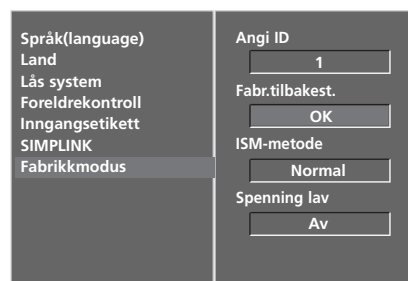
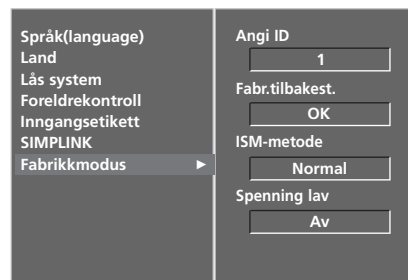
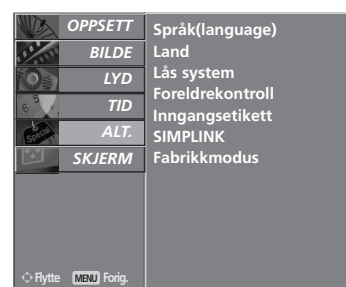

SE PÅ TV / PROGRAMSTYRING

TASTEFUNKSJONER PÅ FJERNKONTROLLEN

(kun 37/42/47/52LY9*, 50/60PF9*)

Fjernkontrollen rettes mot fjernkontrollsensoren på TV-en.

SE PÅ TV / PROGRAMSTYRING



D/A Velger digital eller analog modus.
Slår apparatet på fra standby-modus.

POWER Slår apparatet på fra standby-modus eller av til standby-modus.

INPUT Ekstern inngang-modus byttes etter fast rekkefølge.

MODE Velger bruksmodi for fjernkontrollen.

GUIDE Viser programoversikt.

INFO (i) Viser gjeldende skjerminformasjon.

SUBTITLE Henter frem den underteksten du foretrekker i digital-modus.

THUMBSTICK (opp/ned/venstre) Med denne kan du navigere gjennom skjermmenyene og justere systeminnstillingene slik du ønsker.

OK Går tilbake til TV-modus fra hvilken som helst meny.

Fargede Disse knappene brukes for tekst-TV. (bare **Tekst TV**-modeller) eller **Programredigering**.

VOLUME +/- Justerer volumet.

MUTE Slår lyden på eller av.

Q.VIEW Går tilbake til programmet som du så på sist.

Programme +/- Velger et p ogram.

Talltaster 0~9 Velger et p ogram.
Velger nummererte alternativer i en meny.

LIST Viser programtabellen.

FAV Viser det valgte favorittprogrammet.

Kontrollknapper for VIDEO/DVD Brukes til å betjene enkelte videospillere eller DVD-spillere når DVD- eller VCR-modusknappen er valgt.
Styr tilkoblede AV-enheter ved hjelp av knappene ▲ eller ▼ eller ◀ eller ▶ og OK og knappene for avspilling, stopp, pause, raskt søk bakover, raskt søk fremover og hopp over kapittel.
(Slike funksjoner er ikke tilgjengelige via ●-knappen.)

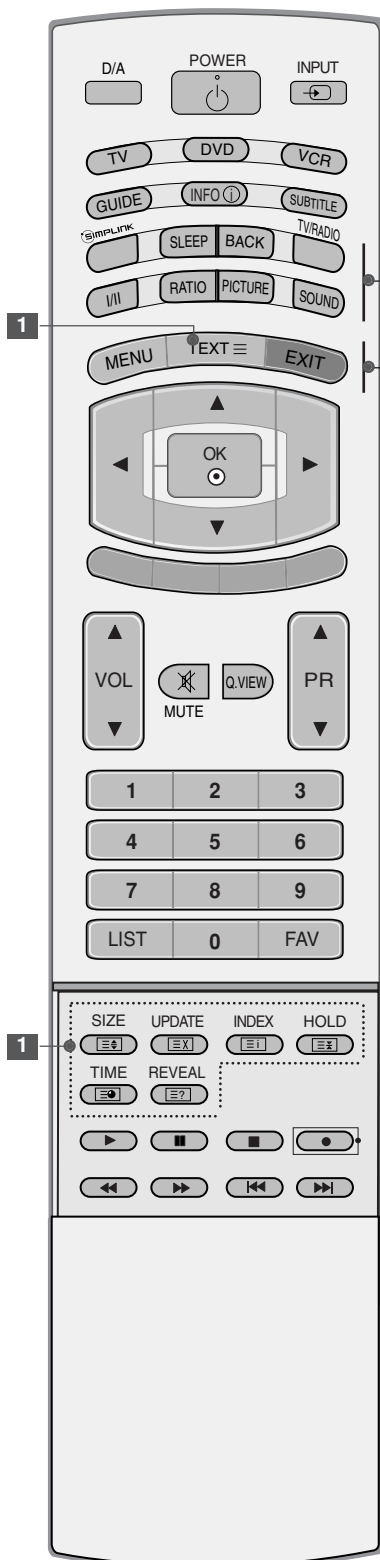

SIMPLINK Viser en liste over AV-enheter som er koblet til TV-en. Når du trykker på denne knappen, vises Simplink-menyen på skjermen.

SLEEP Stiller inn hvilemodus.

BACK Brukeren kan gå ett trinn tilbake i en interaktiv applikasjon, EPG eller annen brukermedvirkning.

TV/RADIO Velger radio eller TV-kanal i digital-modus.

I/II Velger lyd kvaliteten.

RATIO Velger ønsket bildeformat.

PICTURE Justerer det fabrikkinnstilte bildet avhengig av lysforholdene i værelset.

SOUND For å velge lyd som passer til programmet du ser på.

MENU Velger en meny.

1 **TEKST-TV** Disse knappene brukes for tekst-TV.
-knapper Se delen 'Tekst TV' for mer informasjon.

EXIT Går tilbake til TV-modus fra hvilken som helst meny.

Installere batterier

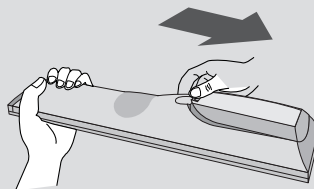

- Åpne dekselet for batterirommet på baksiden.
- Sett inn to 1,5V AA-batterier med riktig polaritet (+ til +, - til -). Ikke bland gamle eller brukte batterier med nye.
- Lukk dekselet.

SE PÅ TV / PROGRAMSTYRING

TASTEFUNKSJONER PÅ FJERNKONTROLLEN

(kun 37/42/47/52LF6*, 37/42LF7*)

Fjernkontrollen rettes mot fjernkontrollsensoren på TV-en.



POWER Slår apparatet på fra standby-modus eller av til standby-modus.

D/A INPUT Velger digital eller analog modus.
(D/A-INNGANG) Slår apparatet på fra standby-modus.

TV/RADIO Velger radio eller TV-kanal i digital-modus.

INPUT Ekstern inngang-modus byttes etter fast rekkefølge.

For å slå TV på fra 'standby' posisjon.

Justering av skarphet Justerer skjermens skarphet.
Den går tilbake til standardinnstillingene ved å endre moduskilde.

Fargede -knapper Disse knappene brukes for tekst-TV. (bare **Tekst TV-**modeller) eller **Programredigering**.

EXIT Går tilbake til TV-modus fra hvilken som helst meny.

BACK (TILBAKE) Brukeren kan gå ett trinn tilbake i en interaktiv applikasjon, EPG eller annen brukermedvirkning.

MENU Velger en meny.

INFO ① Viser gjeldende skjerminformasjon.

GUIDE Viser programoversikt.

VOLUME +/- Justerer volumet.

FAV Viser det valgte favorittprogrammet.

MUTE Slår lyden på eller av.

Programme +/- Velger et p ogram.

Talltaster 0~9 Velger et p ogram.
Velger nummererte alternativer i en meny.

LIST viser programtabellen.

Q.VIEW Går tilbake til programmet som du så på sist.

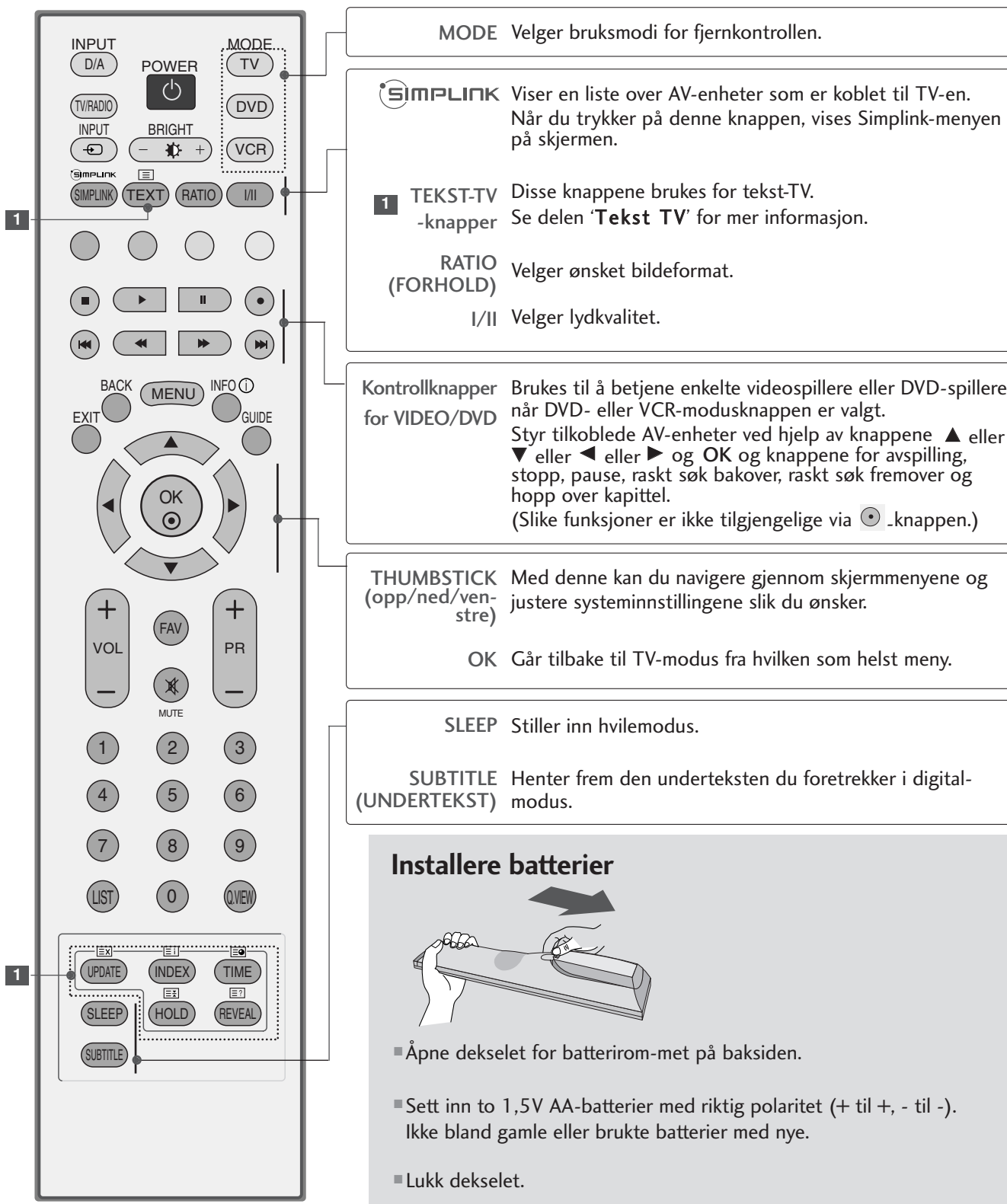

SE PÅ TV / PROGRAMSTYRING

SLÅ PÅ TV-EN

Hvis TV-en slås på, kan du bruke funksjonene.

- 1 Koble først til strømledningen.
Da går TV-en over i standby-modus.
- 2 ■ Når TV-en er i standby-modus, kan du slå den på ved å trykke på knappen \odot / I, INPUT eller PR \blacktriangle eller \blacktriangledown på TV eller på POWER, INPUT, D/A, PR \blacktriangle eller \blacktriangledown (eller PR + eller -) eller Nummer på fjernkontrollen. Da slås TV-en på. (Denne funksjonen er ikke tilgjengelig i alle land.)

Starte oppsett av TVen

Dersom OSD (On Screen Display - skjermmeny) vises på skjermen som et symbol etter at du har slått på TVen, kan du justere språk, land, tidssone og automatisk kanalinnstilling.

Merk:

- a. Den forsvinner etter ca. 40 sekunder, med mindre du trykker på en knapp.
- b. Trykk **BACK (TILBAKE)** dersom du vil bytte gjeldende skjermmeny til forrige skjermmeny.

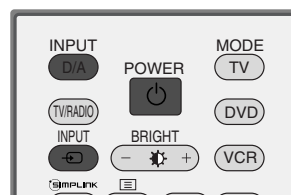
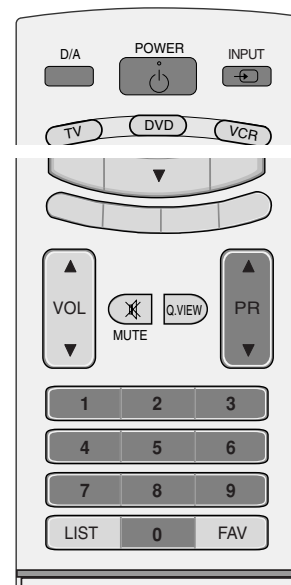

VELGE PROGRAM

- 1 Trykk knappene **PR ▲** eller **▼** (eller **PR +** eller **-**) eller tallknappene for å velge et programnummer.

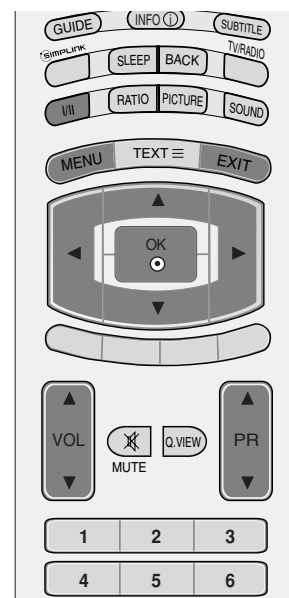

JUSTERE VOLUMET

- 1 Trykk **VOL ▲** eller **▼** (eller **VOL +** eller **-**)-knappen for å justere volumet.

.....
Hvis du vil slå av lyden, trykker du **MUTE**-knappen (Demp).

.....
Du kan avbryte denne funksjonen ved å trykke knappene **MUTE**, **VOL ▲** eller **▼** (eller **VOL +** eller **-**) eller **I/II**.

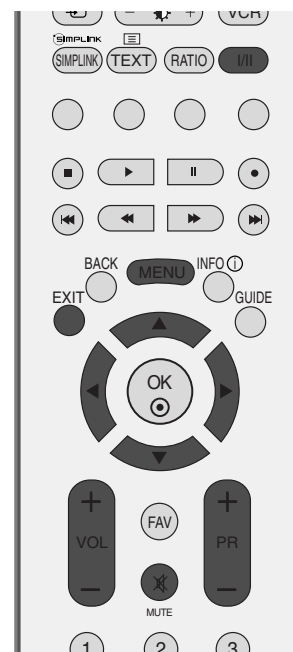

SE PÅ TV / PROGRAMSTYRING

SKJERM MENYVALG OG -JUSTERING

TV-ens OSD (skjermvisning) kan variere noe fra det som vises i denne håndboken.

- 1 Trykk **MENU**-knappen og deretter **▲** eller **▼**-knappen for å vise menyene.
- 2 Trykk på **▶** bryteren og trykk på **▲** eller **▼** for å velge ønsket funksjon i menyen.
- 3 Endre innstillingen på et punkt i undermenyen eller rullgardin menyen med **◀** eller **▶** knappen. Du kan gå til menyen på nivået ovenfor ved å trykke **OK** eller knappen **MENU (MENY)**.



*: Denne funksjonen er ikke tilgjengelig i alle land.

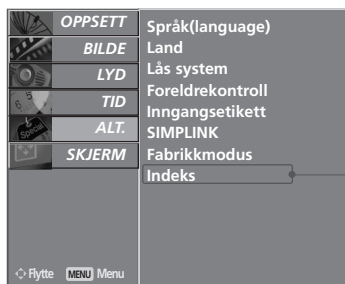
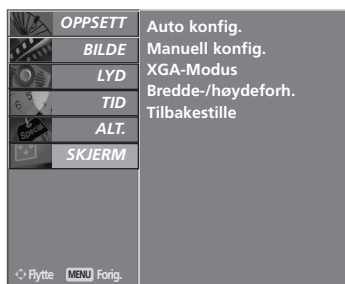
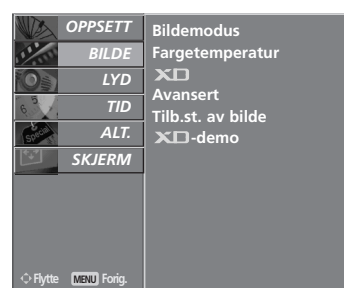

*: Denne funksjonen er ikke tilgjengelig i alle land.



! MERK

- ▶ Det er ikke mulig å bruke **ISM-metode** og **Spenning lav** i LCD TV-modellene.
- ▶ I analog modus vises ikke **5V Antennestyrke**, **CI-informasjon**, **Programvareoppdat.** og **Diagnostikk**.

AUTOMATISK KANALSØKING OG LAGRING (I DIGITAL-MODUS)

Bruk denne til å finne og lagre alle kanaler automatisk.

Når du starter automatisk kanalsøk i digital-modus, vil all lagret serviceinformasjon bli slettet.

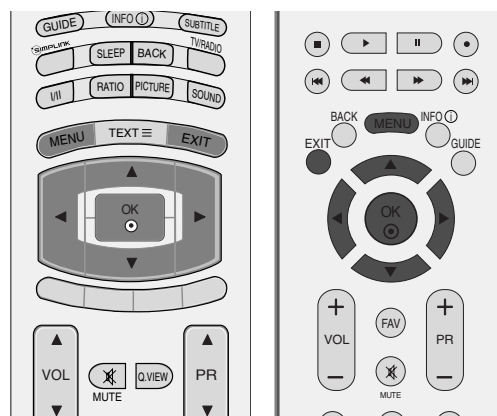

1 Trykk **MENU**-knappen og deretter **▲** eller **▼**-knappen for å vise **OPPSETT**-menyen.

2 rykk på **▶**-knappen og deretter på **▲** eller **▼** bryteren for å velge **Aut. innstilling**.

3 Trykk på **▶**-knappen for å starte automatisk innstilling. Bruk talltastene til å angi et firesifret passord i **Lås system "På"**.

Meldingen **"All tjenesteinformasjon vil bli oppdatert. Fortsette?"** vises.

Dersom du vil fortsette automatisk søk etter kanaler, velger du **Ja** ved hjelp av **◀** eller **▶**.

Trykk deretter **OK**. Dersom du ikke vil søke automatisk, velger du **Nei**.

Hvis du vil stoppe den automatiske innstillingen, trykker du på knappen **MENU (MENY)**.

4 For å avslutte og fjerne menyen, trykk på **EXIT** knappen.



1

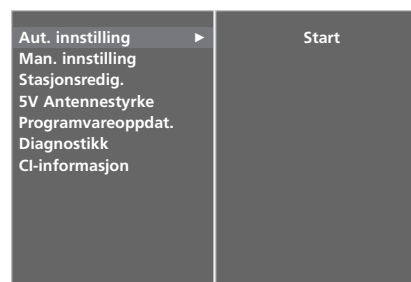

2

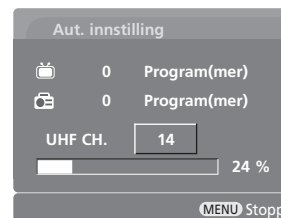

3

SE PÅ TV / PROGRAMSTYRING

MANUELL KANALSØKING OG LAGRING (I DIGITAL-MODUS)

Med manuelt kanalsøk kan du legge til et program i programlisten manuelt.

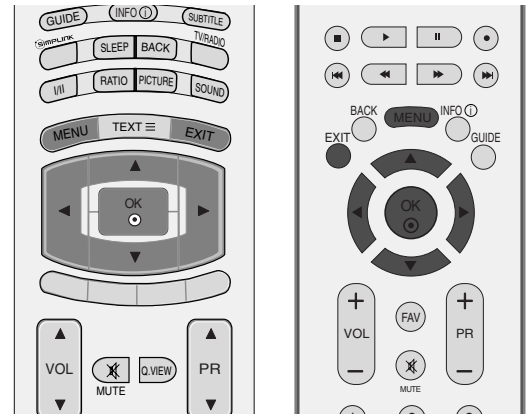

- 1 Trykk **MENU**-knappen og deretter **▲** eller **▼**-knappen for å vise **OPPSETT**-menyen.
- 2 Trykk på **▶** knappen og trykk på **▲** eller **▼**-knappen for å velge **Man. innstilling**.
- 3 Trykk **▶** og deretter **▲** eller **▼** eller talltastene for å velge ønsket kanalnummer. Bruk talltastene til å angi et firesifret passord i **Lås system "På"**.
- 4 Trykk **OK**-knappen for å lagre innstillingene.

Dersom kanalnummeret du vil legge til allerede finnes i programlisten, vises meldingen **"Oppsettinformasjon for kanalen oppdateres. Fortsette?"**

Dersom du vil fortsette manuelt søk etter kanaler, velger du **Ja** ved hjelp av **◀** eller **▶**.

Trykk deretter **OK**. Dersom du ikke vil søke automatisk, velger du **Nei**.

- 5 For å avslutte og fjerne menyen, trykk på **EXIT** knappen.



1

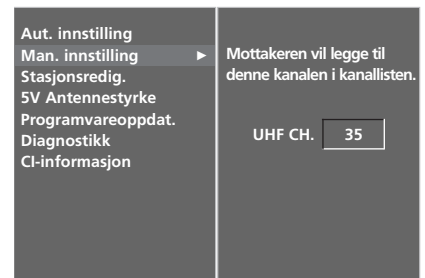

2

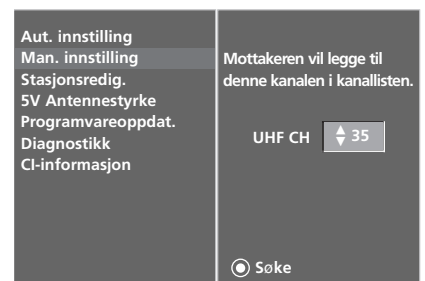

3 4

REDIGERING AV FORVALGSNUMMER/TV-KANAL (I DIGITAL-MODUS)

Når et programnummer hoppes over, betyr dette at du ikke kan velge det ved hjelp av **PR** ▲ eller ▼ (eller **PR +** eller **-**) under vanlig TV-titting.

Hvis du ønsker å velge dette programmet, må du angi programnummeret direkte ved hjelp av talltastene eller velge det i menyen Programme edit (Programredigering).

Denne funksjonen lar deg hoppe over lagrede programmer.

I enkelte land er funksjonen kun tilgjengelig for å flytte et programnummer ved hjelp av **GULE** knapp.

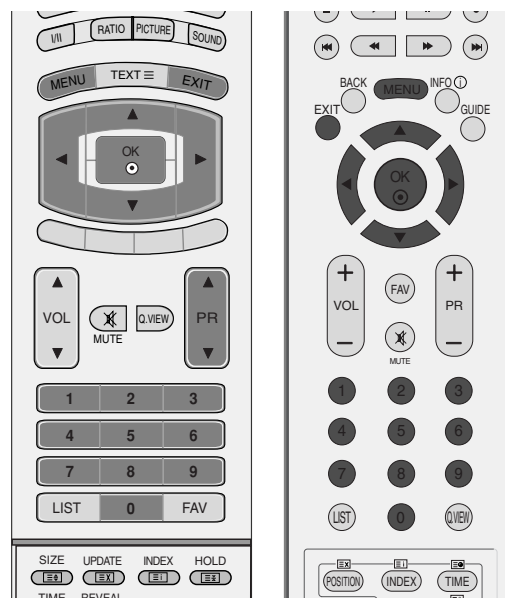

1 Trykk **MENU**-knappen og deretter ▲ eller ▼ -knappen for å vise **OPPSETT**-menyen.

2 Trykk på ► knappen, og trykk på ▲ eller ▼ knappen for å velge **Stasjonsredig.-**menyen.

3 Trykk på ► bryteren for å velge Stasjonsredigering menyen.
Bruk talltastene til å angi et firesifret passord i **Lås system "På"**.

4 Velg et program som skal lagres eller hoppes over ved hjelp av ▲ eller ▼ eller ◀ eller ▶.

5 Trykk den **BLÅ** knappen flere ganger for å hoppe over eller lagre programmet.









Dersom det hoppes over programmer, vil disse vises i blått og kan ikke velges av **PR** ▲ eller ▼ (eller **PR +** eller **-**) under TV-titting.

6 For å avslutte og fjerne menyen, trykk på **EXIT** knappen.



SE PÅ TV / PROGRAMSTYRING

Miniordliste

	Vises i DTP-program.		Vises i Tekst-TV-program.
	Vises i Låst program.		Vises i Undertekstprogram.
	Vises i Radioprogram.		Vises i Kryptert program.
	Vises i MHEG-program.		Vises i Dolby-program.

■ For å utelate forvalgsnr./TV-kanal

1 Velg med ▲ eller ▼ eller ◀ eller ▶ knappen forvalgsnr./TV-kanal som skal utelates.

2 Trykk på den **BLÅ** knappenn. Forvalgsnr./TV-kanal, som du har valgt å utelate, vises nå i blått.

3 For å annullere utelatelsen : Trykk på den **BLÅ** knappen igjen, slik at det skifter til grønt igjen.

Når et forvalgsnummer er utelatt, kan du ikke velge det med **PR ▲** eller **▼** (eller **PR +** eller **-**) knappen under normal betjening av TV.

Hvis du ønsker å velge dette programmet, må du angi programnummeret direkte ved hjelp av talltastene eller velge det i menyene Programme edit (Programredigering) eller EPG.

4 For å avslutte og fjerne menyen, trykk på **EXIT** knappen.

■ Låse et program (gjelder bare i Lock System On (Lås system På))

1 Velg et program som skal låses ved hjelp av ▲, ▼, ◀ eller ▶.

2 Trykk den **GRØNNE** knappen. Låsesymbolet vises foran programnummeret.

3 Trykk den **GRØNNE** knappen igjen for å frigjøre funksjonen.

Merk :

- ▶ Dersom du vil se på et program som er låst, kan du angi det firesifrede passordet. Pass på at du ikke glemmer dette nummeret!
- ▶ Dersom du glemmer passordet, trykker du "7", "7", "7", "7" på fjernkontrollen.
- ▶ Dersom du velger et annet program etter å ha låst opp et låst program og deretter går tilbake til det låste programmet før det har gått ett minutt, trenger du ikke angi passordet for å kunne velge det låste programmet.

■ Velge favorittprogram

1 Velg favorittprogramnummeret ved å trykke ▲, ▼, ◀ eller ▶ og trykk deretter **FAV** på fjernkontrollen.

Den vil automatisk inkludere det valgte programmet i favorittprogramlisten.

5V ANTENNESTRØM (GJELDER BARE I DIGITAL-MODUS)

Selv om det ikke finnes en egen 5V-adapter i den eksterne antennen, kan denne funksjonen sende 5V.

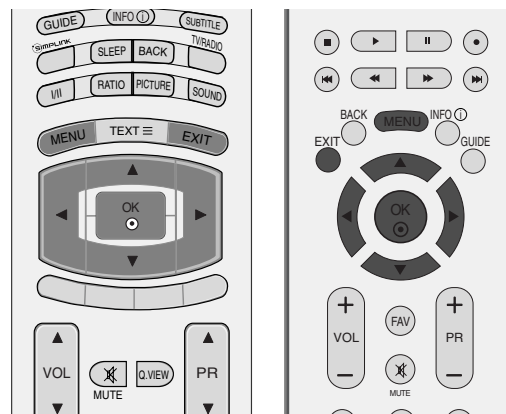

1 Trykk **MENU**-knappen og deretter **▲** eller **▼**-knappen for å vise **OPPSETT**-menyen.

2 Trykk på **▶** knappen, og trykk på **▲** eller **▼** knappen for å velge **5V Antennestyrke**.

3 Trykk på **▶** knappen, og trykk på **▲** eller **▼** knappen for å velge **På** eller **Av**.

Når denne funksjonen er aktivert, vil den automatisk slå seg av dersom TVen kortslutter.

Meldingen "**Antennemating overbelastet. Automatisk slått av.**" vises.

4 For å avslutte og fjerne menyen, trykk på **EXIT** knappen.

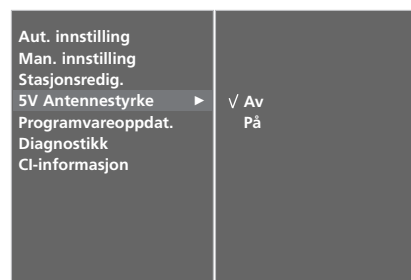
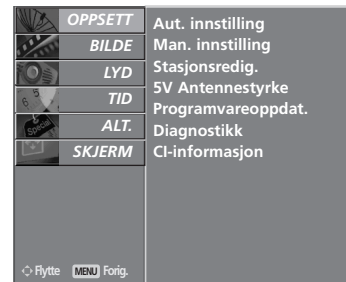

SE PÅ TV / PROGRAMSTYRING

PROGRAMVAREOPPDATERING (GJELDER BARE I DIGITAL- MODUS)

Programvareoppdatering (Software Update) betyr at programvare kan lastes ned via det digitale bakkenettet.

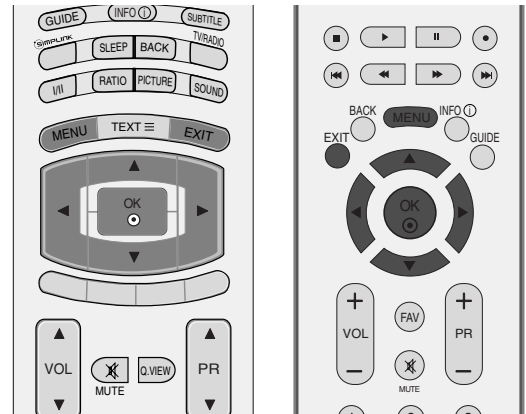

- 1 Trykk **MENU**-knappen og deretter **▲** eller **▼**-knappen for å vise **OPPSETT**-menyen.
- 2 Trykk på **▶** knappen, og trykk på **▲** eller **▼** knappen for å velge **Programvareoppdat.**
- 3 Trykk på **▶** knappen, og trykk på **▲** eller **▼** knappen for å velge **Av** eller **På**.
 - Dersom du velger **På**, vil det vises en meldingsboks som varsler om ny programvare.
- 4 For å avslutte og fjerne menyen, trykk på **EXIT** knappen.

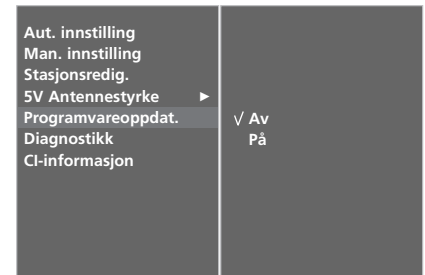

* Når du stiller inn "Software Update" ("Programvareoppdatering")



Noen ganger vil en overføring av oppdatert digital programvareinformasjon føre til at følgende meny vises på TV-skjermen.



Velg **Ja** ved hjelp av **◀** eller **▶** for å komme til følgende skjermbilde.



Etter at programvareoppdateringen er fullført, bruker systemet ca. ett minutt på å restarte seg.

- Legge merke til følgende under programvareoppdatering:

- Ikke trekk ut strømledningen.
- Ikke slå av TVen.
- Antennen må ikke være frakoblet.
- Under oppdateringen må du ikke slå av strømmen til TVen.
- Du må heller ikke trykke inn av/på-bryteren.
- Etter programvareoppdateringen kan du bekrefte den oppdaterte programvareversjonen i Diagnostics (Diagnose)-menyen.

DIAGNOSE (GJELDER BARE I DIGITAL- MODUS)

Med denne funksjonen kan du vise informasjon om produsent, modell/type, serienummer og programvareversjon.

Det vises informasjon og signalstyrke for innstilt multiplekser.

Det vises signalinformasjon og servicenavn for den valgte multiplekser.

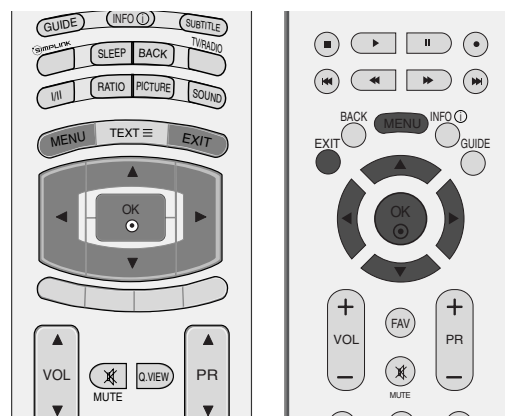

1 Trykk **MENU**-knappen og deretter **▲** eller **▼**-knappen for å vise **OPPSETT**-menyen.

2 Trykk på **▶** knappen, og trykk på **▲** eller **▼** knappen for å velge **Diagnostikk**.

3 Trykk **▶** dersom du vil vise informasjon om produsent, modell/type, serienummer og programvareversjon.

4 For å avslutte og fjerne menyen, trykk på **EXIT** knappen.

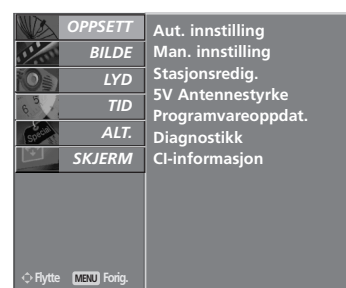

1



2

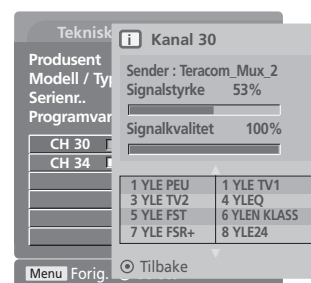

3

CI [COMMON INTERFACE – FELLES GRENSESNIITT]-INFORMASJON (GJELDER BARE I DIGITAL-MODUS)

Med denne funksjonen kan du se enkelte krypterte tjenester (betalingstjenester). Dersom du fjerner CI-modulen, kan du ikke se på betalingstjenester. Når modulen er satt inn i CI-sporet, får du tilgang til modulmenyen. Ta kontakt med forhandler dersom du vil kjøpe en modul og smartkort. Ikke ta ut eller sett inn CAM-modulen gjentatte ganger fra TVen. Det kan forårsake problemer. Når TVen slås på etter at CI-modulen er satt inn, kan det skje at lyden er borte.

I tillegg kan bildet virke unaturlig.

CI(Common Interface – Felles grensesnitt)-funksjonen kan kanskje ikke brukes, avhengig av landets kringkastingsforhold.

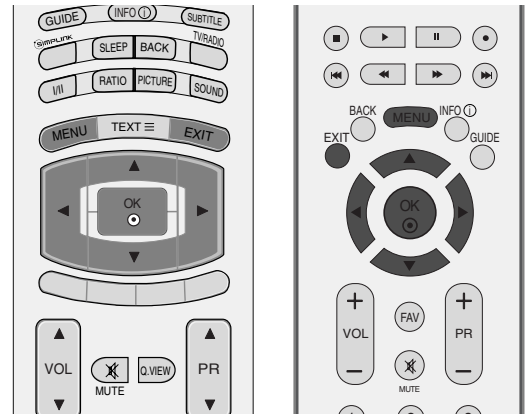

- 1 Trykk **MENU**-knappen og deretter **▲** eller **▼**-knappen for å vise **OPPSETT**-menyen.
- 2 Trykk på **▶** knappen, og trykk på **▲** eller **▼** knappen for å velge **CI-informasjon**.
- 3 Trykk **▶** og deretter **OK**.
- 4 Bruk **▲** eller **▼** for å velge ønsket element: Modulinformasjon, smartkortinformasjon, språk, programvarenedlasting, etc.
- 5 Trykk på **OK** knappen
- 6 For å avslutte og fjerne menyen, trykk på **EXIT** knappen.



1

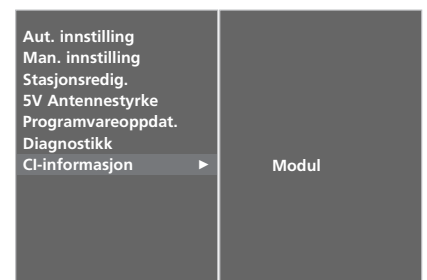

2 3

- Denne skjermmenyen er bare ment som illustrasjon og menyalternativene og skjermformatet vil variere, avhengig av leverandør av digitale tjenester.
- Det er mulig å endre CI-menyskjermbildet og tjenesten fra forhandleren.

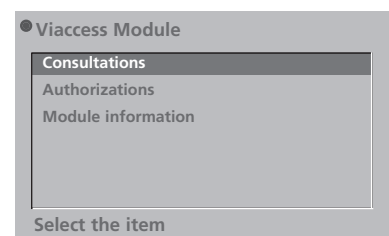

4 5

AUTOMATISK KANALSØKING OG LAGRING (I ANALOG-MODUS)

Med denne søkemåten vil alle TV-kanaler, som kan mottas på stedet, søkes inn og lagres automatisk i den rekkefølgen de mottas. Dette er den enkleste måten og anbefales derfor.

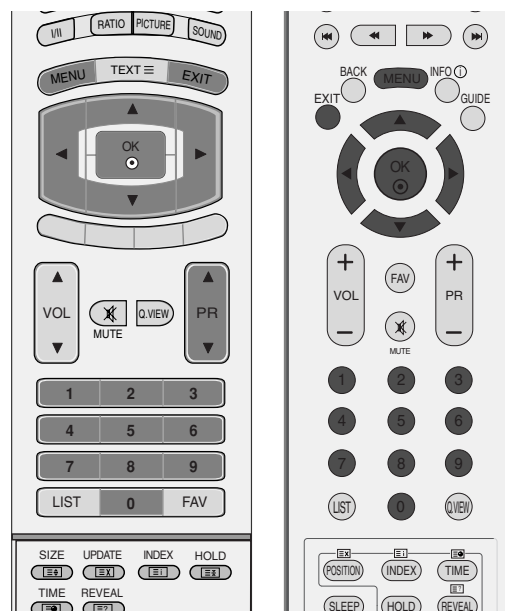

1 Trykk **MENU**-knappen og deretter **▲** eller **▼**-knappen for å vise **OPPSETT**-menyen.

2 Trykk på **▶** knappen og trykk på **▲** eller **▼** bryteren for å velge **Aut. innstilling**.

3 Trykk **▶** for å velge **System**. Velg TV-system med **◀** eller **▶**:

- L** : SECAM L/L' (Frankrike)
- BG**: PAL B/G, SECAM B/G (Europa/Øst-Europa/Asia/NewZealand/Midtøsten/Afrika/Australia)
- I** : PAL I/II (Storbritannia/Irland/Hong Kong/Sør-Afrika)
- DK**: PAL D/K, SECAM D/K (Øst-Europa/Kina/Afrika/Samveldet av uavhengige stater (SUS))

4 Trykk **▼** for å velge **Lagre fra**.

Velg det første programnummeret på **Lagre fra**-menyen med **◀** eller **▶** eller talltastene.

5 Trykk **▼** for å velge **Start**.

Stasjonsnavn vises/lagres kun for TV-kanaler som sender PDC (el.VPS) signaler eller spesielle teletekstdata.

Hvis det ikke er tilfelle, vises C eller S foran kanalnr.

Hvis du vil stoppe den automatiske innstillingen, trykker du på knappen **MENU** (**MENY**).

Når automatisk søking/lagring er ferdig, vises Stasjonsredigering funksjo-nen med en stasjonsoversikt på skjermen.

I den kan du, om ønskelig, redigere forvalgsnr./TV-kanal, se side 12 for nærmere beskrivelse.



1

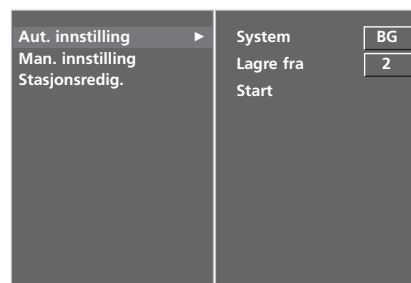

2 3 4 5

MANUELL KANALSØKING OG LAGRING (I ANALOG-MODUS)

Brukes hvis du ønsker å søke inn og lagre TV-kanaler manuelt. De kan da lagres på forvalgsnr. (0-99) i den rekkefølgen du ønsker.

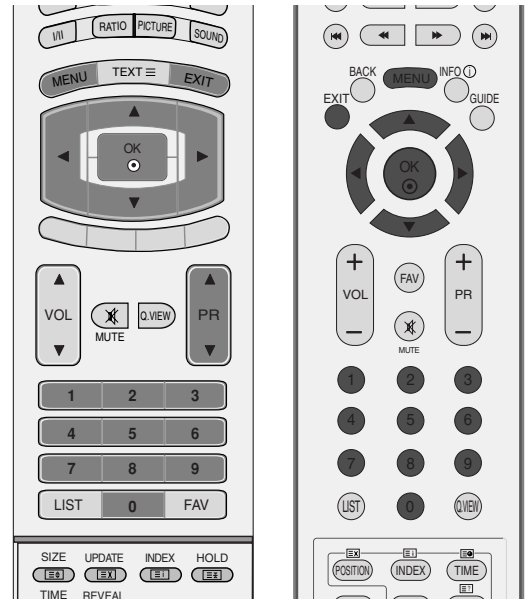

- 1 Trykk **MENU**-knappen og deretter ▲ eller ▼ -knappen for å vise **OPPSETT**-menyen.
- 2 Trykk på ► knappen og trykk på ▲ eller ▼ knappen for å velge **Man. innstilling**.
- 3 Trykk ► for å velge **Lagre**.
Velg det ønskede programnummeret på **Lagre**-menyen med ◀ eller ▶ ertalltastene.
- 4 Trykk på ▼ knappen for å velge **System**. Velg TV-system med ◀ eller ▶:
 - L** : SECAM L/L' (Frankrike)
 - BG**: PAL B/G, SECAM B/G (Europa/Øst-Europa/Asia/NewZealand/Midtøsten/Afrika/Australia)
 - I** : PAL I/II (Storbritannia/Irland/Hong Kong/Sør-Afrika)
 - DK**: PAL D/K, SECAM D/K (Øst-Europa/Kina/Afrika/Samveldet av uavhengige stater (SUS))
- 5 Trykk ▼ for å velge **Bånd**. Trykk ◀ eller ▶ for å velge henholdsvis **V/UHF** eller **Kabel**.
- 6 Trykk på ▼ knappen for å velge **Kanal**. Du kan velge ønsket programnummer med ◀ eller ▶ -knappen eller med tallknappene.
Velg om mulig programnummeret direkte med tallknappene.
- 7 Trykk på ▼ knappen for å velge **Søke**. Trykk ◀ eller ▶ -knappen for å starte søket. Søket stopper hvis det blir funnet en stasjon.
- 8 Trykk på **OK** knappen for å lagre innsøkt kanal.
- 9 For å søke og lagre flere TV-kanaler, repetér punktene 3 til 8.
- 10 For å avslutte og fjerne menyen, trykk på **EXIT** knappen.

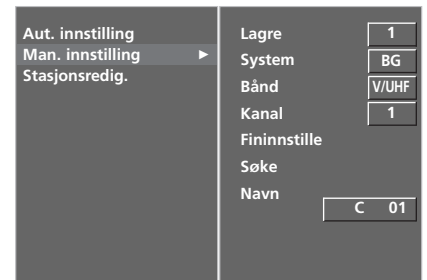

FININNSTILLING (I ANALOG-MODUS)

Vanligvis er det bare nødvendig med fininnstilling hvis det er dårlige mottaksforhold.

- 1 Trykk **MENU**-knappen og deretter **▲** eller **▼**-knappen for å vise **OPPSETT**-menyen.
- 2 Trykk på **▶** knappen og trykk på **▲** eller **▼** knappen for å velge **Man. innstilling**.
- 3 Trykk på **▶** knappen og trykk på **▲** eller **▼** knappen for å velge **Fininnstille**.
- 4 Trykk på **▶** knappen og velg et ønsket program med **◀** eller **▶**-knappen eller med tallknappene.
- 5 Trykk på **OK** knappen for å lagre innsøkt kanal.
- 6 For å avslutte og fjerne menyen, trykk på **EXIT** knappen.

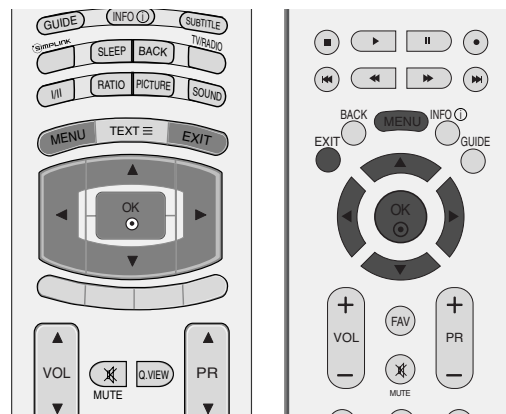

1

PROGRAMMERING AV STASJONSNAVN (I ANALOG-MODUS)

Stasjonsnavnet (eks.'NRK') kan også programmeres, med ialt fem tegn, slik at det vises på skjermen.

- 1 Trykk **MENU**-knappen og deretter **▲** eller **▼**-knappen for å vise **OPPSETT**-menyen.
- 2 Trykk på **▶** knappen og trykk på **▲** eller **▼** knappen for å velge **Man. innstilling**.
- 3 Trykk på **▶** knappen og trykk på **▲** eller **▼** knappen for å velge **Navn**.
- 4 Trykk på **▶** knappen og trykk på **▲** eller **▼**. Du kan bruke mellomrom, +/-, tallene **0** til **9** og bokstavene **A** til **Z**.
- 5 Velg plassering ved å trykke **◀** eller **▶**-knappen, og velg tegn nummer to og så videre.
- 6 Trykk på **OK** knappen for å lagre innsøkt kanal.
- 7 For å avslutte og fjerne menyen, trykk på **EXIT** knappen.

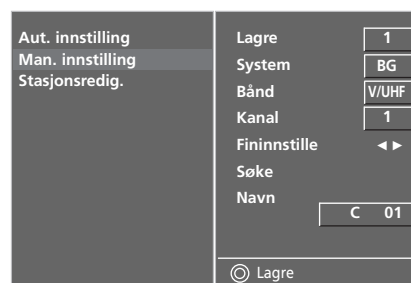

2 3 4 5

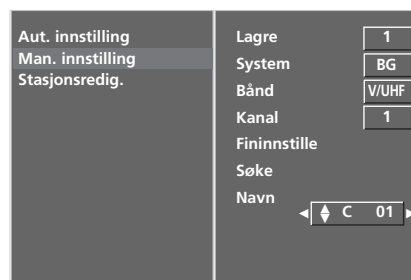

2 3 4 5 6

SE PÅ TV / PROGRAMSTYRING

REDIGERING AV FORVALGSNUMMER/TV-KANAL (I ANALOG-MODUS)

Denne funksjonen gjør det mulig for deg å slette eller ute-late et lagret forvalgsnr./TV-kanal, som er uønsket. Du kan også flytte en TV-kanal til et annet forvalgsnr. for å få de i ønsket rekkefølge, eller kopiere den til neste forvalgsnummer.

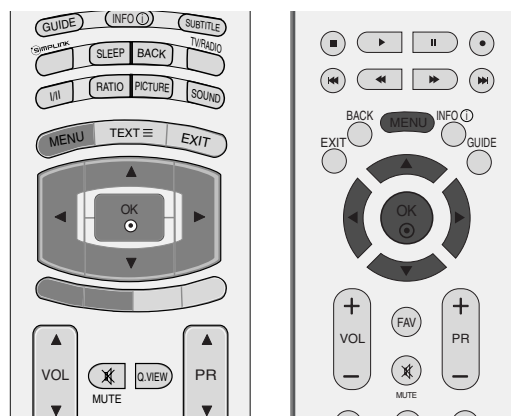

- 1 Trykk **MENU**-knappen og deretter **▲** eller **▼** -knappen for å vise **OPPSETT**-menyen.
- 2 Trykk på **▶** knappen, og trykk på **▲** eller **▼** knappen for å velge **Stasjonsredig..**
- 3 Trykk på **▶** bryteren for å velge Stasjonsredigering menyen.

■ For å slette forvalgsnr./TV-kanal

- a Velg med **▲** eller **▼** eller **◀** eller **▶** knappen forvalgsnr./TV-kanal som skal slettes.
- b Trykk to ganger på den Rød knappen for å slette. Når det slettes, flytter de etterfølgende en posisjon opp.

■ For å kopiere en TV-kanal

- a Velg med **▲** eller **▼** eller **◀** eller **▶** knappen forvalgsnr./TV-kanal som skal kopieres.
- b Trykk på den Grønn knappen for å kopiere. Når det kopieres, flytter de etterfølgende en posisjon ned - til neste for-valgsnr.

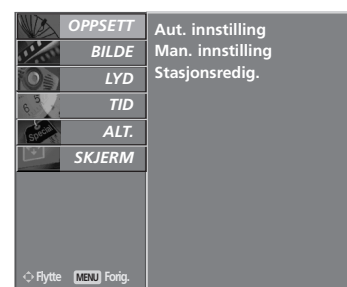

1

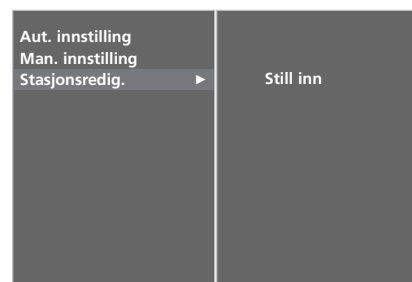

2

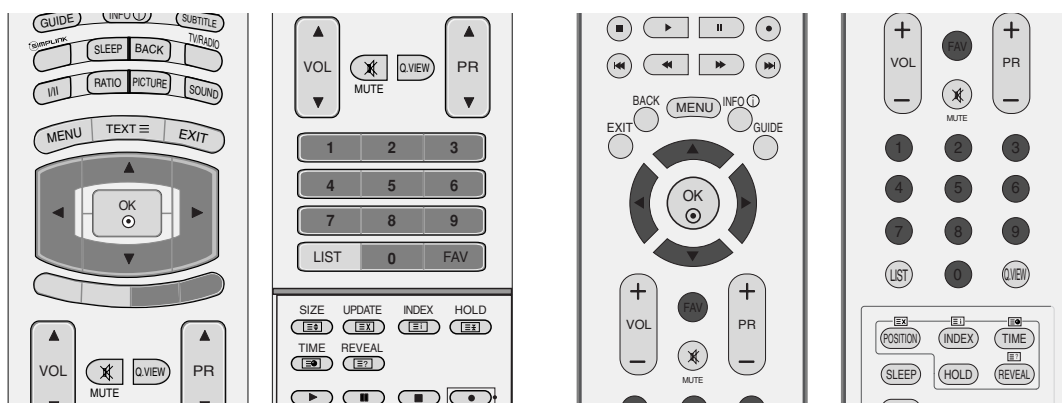

■ For å flytte en TV-kanal til et annet forvalgsnummer

- a Velg med ▲ eller ▼ eller ◀ eller ▶ knappen forvalgsnr./TV-kanal som skal flyttes.
- b Trykk på den GULE knappen.
- c Flytt det med ▲ eller ▼ eller ◀ eller ▶ knappen til ønsket forvalgsnr. for TV-kanalen.
- d Når det er flyttet til ønsket forvalgsnr., trykk på den GULE knappen igjen for å avslutte flyttingen.

■ For å utelate forvalgsnr./TV-kanal

- a Velg med ▲ eller ▼ eller ◀ eller ▶ knappen forvalgsnr./TV-kanal som skal utelates.
- b Trykk på den BLÅ knappenn. Forvalgsnr./TV-kanal, som du har valgt å utelate, vises nå i blått.
- c For å annullere utelatelsen : Trykk på den BLÅ knappen igjen, slik t det skifter til grønt igjen.
- d Når et forvalgsnummer er utelatt, kan du ikke velge det med PR ▲ eller ▼ (eller PR + eller -) knap-pen under normal betjening av TV.

Hvis du senere allikevel ønsker å velge et utelatt forvalgsnr./TV-kanal,så kan du gjøre det direkte med nummerbry-terene (0-9), eller via stasjons-oversikten ('Programme table' menyen).

■ Velge favorittprogram

- a Velg favorittprogramnummer med ▲ eller ▼ eller ◀ eller ▶.
- b Trykk FAV.

Det valgte programmet vil legges til favorittprogramlisten.

STASJONSOVERSIKTEN

I stasjonsoversikten, som vises på skjermen, kan du se en liste over hvilke TV-kanaler som er lagret i TV'ens minne.

■ For å velge stasjonsoversikten

- 1 Trykk på **LIST** knappen for å velge stasjonsoversikt menyen.

Stasjonsoversikten vises på skjermen, og i den er de 10 første forvalgsnr.

- Hvis det er noe som er markert blått, betyr det at forvalgs-nummeret/TV-kanalen er utelatt (hoppet over) under automatisk søking/lagring eller redi-gering.
- Hvis et forvalgsnr. vises sammen med stasjonsnavn (eks.'01 NRK'), så vises ikke kanalnr. Hvis et forvalgsnr. vises uten kanalnr./stasjonsnavn (eks.'08 ---'), så er det ikke lagret noe der.

■ For å velge forvalgsnr./TV-kanal i stasjonsoversikten

- 1 Velg opp eller ned i listen med **▲** eller **▼** knappen. Den som velges vises i fiolett.
- 2 Trykk på **OK** knappen for å bekrefte valget. TV skifter til valgt forvalgsnr./TV-kanal.

■ For å bla igjennom hele stasjonsoversikten

- 1 Programlistesidene kan inneholde opptil 100 programmer (**I ANALOG-MODUS**).
- 2 For å velge neste side, trykk på **▲** eller **▼** knappen gjentatte ganger inntil det skifter til neste side.

For å avslutte og fjerne menyen, trykk på **LIST** knappen.

■ Vise favorittprogramtabell

Trykk **FAV** for å vise menyen Favourite Programme (Favorittprogram).

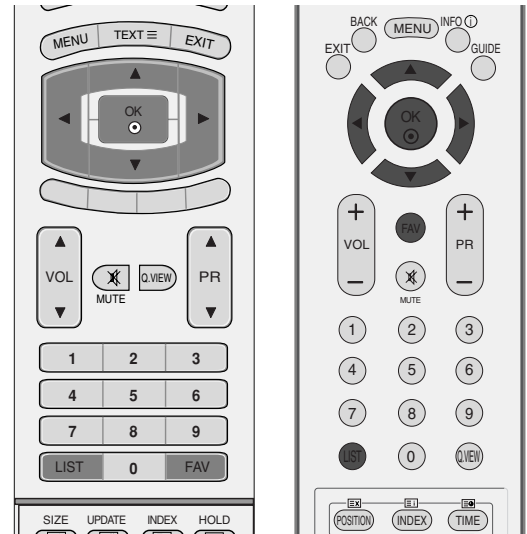

< I DIGITAL-MODUS >

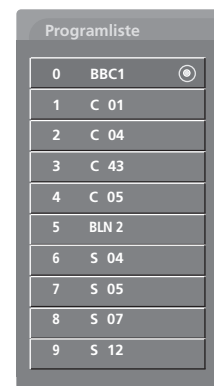

< I ANALOG-MODUS >

Miniordliste

♥ Vises i Favorittprogram.

🔒 Vises i Låst program.

MERKE INNDATAKILDER

Merker hver inndatakilde som ikke er i bruk når du trykker **INPUT** (SIGNALKILDE).

- 1 Trykk **MENU**-knappen og deretter **▲** eller **▼**-knappen for å vise **ALT.**-menyen.
- 2 Trykk på **▶** knappen og trykk på **▲** eller **▼** knappen for å velge **Inngangsetikett**.
- 3 Trykk **▶** og bruk deretter **▲** eller **▼** for å velge kilde: AV1, AV2, Comp., RGB, HDMI1, HDMI2 eller HDMI3 (**KUN 37/42LF7*, 42LY99**).
- 4 Bruk **◀** eller **▶** for å velge ønsket navn:
- 5 For å avslutte og fjerne menyen, trykk på **EXIT** knappen.

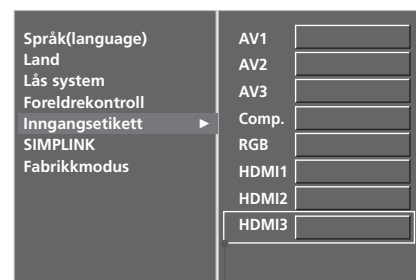
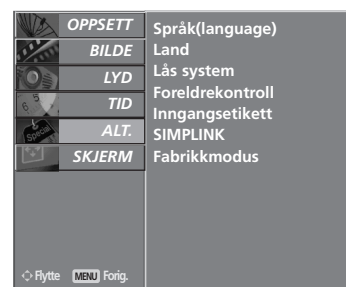
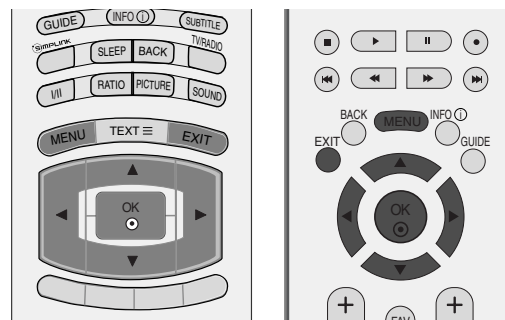

KUN 37/42LF7*, 42LY99

3 4

LYSENDE INDEKS

Du kan slå **FRONT-DISPLAYET** på eller av.

Denne funksjonen er ikke tilgjengelig i alle land.

- 1 Trykk **MENU**-knappen og deretter **▲** eller **▼**-knappen for å vise **ALT.**-menyen.
- 2 Trykk på **▶** knappen og trykk på **▲** eller **▼** knappen for å velge **Index**.
- 3 Trykk på **▶** knappen og deretter på **▲** eller **▼** bryteren for å velge **Av** eller **På**.

Når du velger modusen På, lyser **FRONT-DISPLAYET** skarpt.

- 4 For å avslutte og fjerne menyen, trykk på **EXIT** knappen.

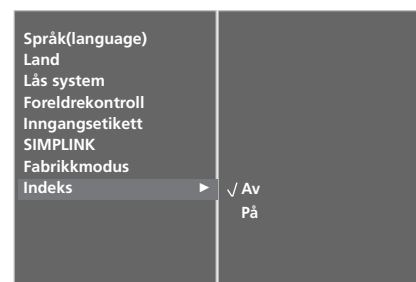
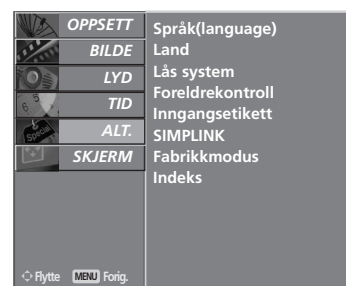

3

SE PÅ TV / PROGRAMSTYRING



Den fungerer kun med enheter merket med logoen SIMPLINK. Kontroller at enheten er merket med SIMPLINK-logoen.

Denne funksjonen kan du bruke til å styre og spille av fra andre AV-enheter som er koblet til TV-en via en HDMI-kabel, uten ytterligere kabler og innstillinger.

Hvis du ikke vil bruke SIMPLINK-menyen, velger du "AV".

I 37/42LF7*, 42LY99-modellen støttes ikke SIMPLINK-funksjonen av HDMI IN 3-inndata.

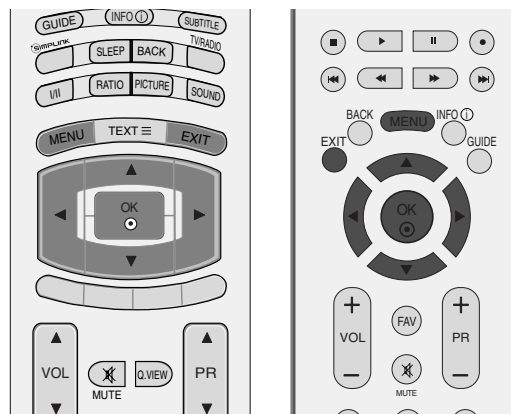

1 Trykk på **MENU** knappen og trykk på ▲ eller ▼ knappen for å velge **ALT.**-menyen.

2 Trykk på ► knappen og trykk på ▲ eller ▼ knappen for å velge **SIMPLINK**.

3 Trykk på ► knappen og deretter på ▲ eller ▼ bryteren for å velge **På** eller **Av**.

4 For å avslutte og fjerne menyen, trykk på EXIT knappen.

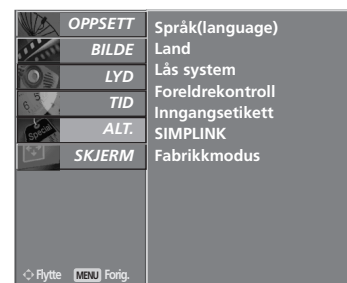

1

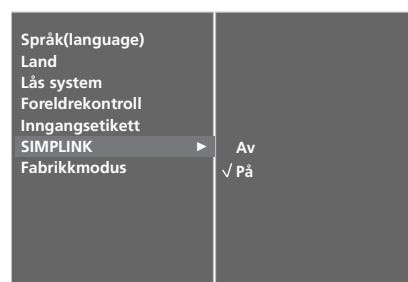

2 3

SIMPLINK -funksjoner

Innspilling og avspilling av disk

Styr tilkoblede AV-enheter ved hjelp av knappene ▲ eller ▼ eller ◀ eller ▶ og OK, , , , , , , og  knappene for avspilling, stopp, pause, raskt søk bakover, raskt søk fremover og hopp over kapittel.

Direkte avspilling

Etter at du har koblet AV-enhetene til TV-en, kan du styre enhetene og spille av medier direkte, uten ytterligere innstillinger.

Velg AV-enhet

Denne funksjonen kan du bruke til å velge en av AV-enhetene som er koblet til TV-en, og spille av fra den enheten.

Slå av alle enheter

Når du slår av TV-en, slås alle tilkoblede enheter av.

Bytt utsignal for lyd

Du kan på en enkel måte bytte utsignal for lyd.

***Enheter som er koblet til TV-en via en HDMI-kabel, men som ikke støtter Simplink, tilbyr ikke denne funksjonen.**

SIMPLINK -menyen

Trykk på knappene ▲ eller ▼ eller ◀ eller ▶ og deretter OK for å velge ønsket SIMPLINK-kilde.

- 1 **TV-visning:** Bytt til forrige TV-kanal, uavhengig av gjeldende modus.
- 2 **Avspilling av disk :** Velg og spill av tilkoblede disk. Når flere disk er tilgjengelig, vises titlene på diskene nederst på skjermen.
- 3 **Avspilling fra videospiller :** Spill av fra og styr den tilkoblede videospilleren.
- 4 **Avspilling fra harddisk-opptaker :** Spill av og styr opptak lagret på harddisken.
- 5 **Utsignal for lyd til hjemmekino/TV :** Velg hjemmekinoanlegg eller TV-høytalere.



! MERK

- ▶ Kople HDMI-kabelen til HDMI/DVI IN eller terminalen (HDMI-utgang) på terminalen HDMI IN på baksiden av SIMPLINK-enheten.
- ▶ Etter at du har koplet til HDMI-terminalen som beskrevet ovenfor, kople du kabelen DIGITAL AUDIO OUT til DIGITAL AUDIO IN-terminalen på baksiden av TV-apparatet og til OPTICAL-terminalen på baksiden av SIMPLINK-enheten for å oppnå hjemmekinofunksjon med SIMPLINK-funksjonen.
- ▶ Skal du betjene den eksterne SIMPLINK-enheten, trykker du på TV MODUS-knappen på fjernkontrollen. Deretter kan du betjene enheten.
- ▶ Hvis innkilden er skiftet til det andre alternativet med bruk av INPUT-knappen eller andre på fjernkontrollen, er det ikke lenger mulig å betjene ved hjelp av SIMPLINK-funksjonen.
- ▶ Når du velger eller betjener medier for enheten i hjemmekinofunksjonen, skifter høytalerne automatisk til modus HT Speaker (lytting med hjemmekinofunksjon).

STYRING AV BILDE

EPG (ELECTRONIC PROGRAMME GUIDE – ELEKTRONISK PROGRAMGUIDE) (I DIGITAL-MODUS)

Dette systemet har en EPG som hjelper deg med å finne frem i de forskjellige sendingene.

EPG informerer om for eksempel programoppføringer og start/slutt-tider for alle tilgjengelige tjenester. I tillegg kan EPG ofte gi informasjon om programmet (tilgjengelighet og antall slike programmer varierer, avhengig av kringkaster).

Denne funksjonen kan bare brukes når det sendes EPG-informasjon av kringkasteren.

EPG viser programbeskrivelser for de neste åtte dager.

Slå av/på EPG

- 1 Trykk GUIDE for å aktivere EPG.
- 2 Trykk GUIDE eller EXIT (AVSLUTT) én gang til for å deaktivere EPG og gå tilbake til vanlig TV-visning.

Velge et program

- 1 Trykk ▲, ▼, ◀ eller ▶, PR ▲ eller ▼ (eller PR + eller -) for å velge ønsket program, og trykk deretter OK for å vise det valgte programmet.



Knappefunksjoner i NOW/NEXT (NÅ/NESTE) Guide-modus

Fjernkontrollknapper	Funksjon
RØD	Endre EPG-modus
GUL	Gå inn i innstillingsmodusen Timer Record/Remind (Tidsstyrt opptak/Påminnelse)
BLÅ	Angi listemodus for Timer Record/Remind (Tidsstyrt opptak/Påminnelse)
●	Endre til den valgte kanalen
◀ eller ▶	Velg NOW (NÅ) eller NEXT (NESTE) program
▲ eller ▼	Velg program
PR	Side opp/ned
GUIDE/EXIT (GUIDE/AVSLUTT)	Slå av EPG
TV/RADIO	Velg TV- eller radioprogram
INFO ⓘ	Slå av/på detaljinformasjon



Knappefunksjon i 8 dagers guide-modus

Fjernkontrollknapper	Funksjon
RØD	Endre EPG-modus
GRØNN	Gå inn i datoinnstilling-modus
GUL	Gå inn i innstillingsmodusen Timer Record/Remind (Tidsstyrt opptak/Påminnelse)
BLÅ	Angi listemodus for Timer Record/Remind (Tidsstyrt opptak/Påminnelse)
●	Endre til den valgte kanalen
◀ eller ▶	Velg NOW (NÅ) eller NEXT (NESTE) program
▲ eller ▼	Velg program
PR-	Side opp/ned
GUIDE/EXIT (GUIDE/AVSLUTT)	Slå av EPG
TV/RADIO	Velg TV- eller radioprogram
INFO ⓘ	Slå av/på detaljinformasjon



Knappefunksjon i datoendring-modus

Fjernkontrollknapper	Funksjon
GRØNN	Slå av datoinnstilling-modus
●	Endre til valgt dato
◀ eller ▶	Velg dato
▼	Slå av datoinnstilling-modus
GUIDE/EXIT (GUIDE/AVSLUTT)	Slå av EPG



STYRING AV BILDE

Knappefunksjon i boksen som inneholder utvidet programbeskrivelse

Fjernkontrollknapper	Funksjon
▲ eller ▼	Tekst opp/ned
GUL	Gå inn i innstillingsmodusen Timer Record/Remind (Tidsstyrt opptak/Påminnelse)
INFO ⓘ	Slå av/på detaljinformasjon
GUIDE/EXIT (GUIDE/AVSLUTT)	Slå av EPG



Knappefunksjon i innstillingsmodus for Record/Remind (Opptak/Påminnelse)

Denne funksjonen er bare tilgjengelig når det er koblet til opptaksutstyr som benytter pin 8-opptakssignaler til DTV-ut-porten via en SCART-kabel.

Fjernkontrollknapper	Funksjon
GUL	Endre til Guide eller Timerliste-modus
⦿	Lagre Timer Record/Remind (Tidsstyrt opptak/Påminnelse)
◀ eller ▶	Velg type, tjeneste, dato og start/stopp-tid
▲ eller ▼	Funksjonsinnstilling

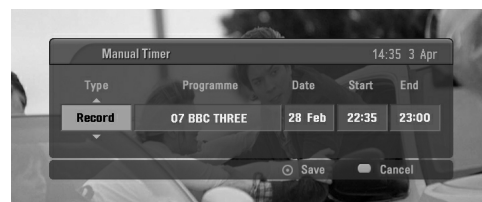

Knappefunksjon i Timerliste-modus

Fjernkontrollknapper	Funksjon
GUL	Legg til ny innstillingsmodus for Manual Timer (Manuell timer)
GRØNN	Gå inn i redigeringsmodus for Timerliste
RØD	Slett det valgte elementet
BLÅ	Endre til Guide-modus
▲ eller ▼	Velg Timerliste



STYRING AV BILDESTØRRELSE (BREDDE/HØYDEFORHOLD)

Du kan se TV i ulike bildeformat ; **Spectacle**(Bortsett fra 37/42LF7*, 42LY99), **Hel skjerm**(Bortsett fra 42LY99), **Original**, **4:3**, **16:9 (Wide)**, **14:9**, **Zoom1/2** og **1:1 Pixel**(eller **Bare skanning** (KUN 37/42LF7*, 42LY99)).

Hvis et fast bilde vises på skjermen over lang tid, kan det oppstå et ekkobilde på skjermen som er synlig etter at bildet er forandret.

Det kan være ubehagelig i full modus. Bytt i så fall til en annen modus.

Du kan justere forstørrelsesdelen med knappen ▲ eller ▼ .

Denne funksjonen fungerer i følgende signal.

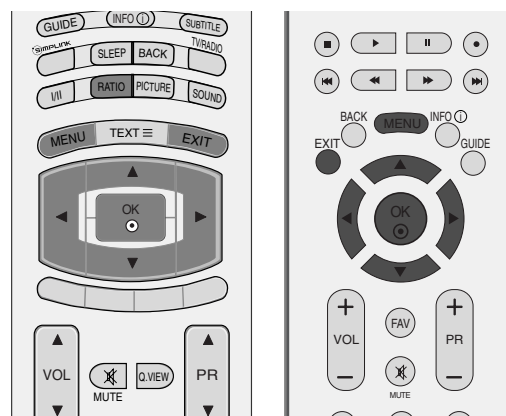

- 1 Trykk på **RATIO**-knappen (FORHOLD) gjentatte ganger for å velge ønsket bildeformat. Du kan også justere bredde/høydeforholdet i **SKJERM**-menyen.

- **Spectacle (Bortsett fra 37/42LF7*, 42LY99)**
Når TV-en mottar widescreen-signalet, kan du justere bildet vannrett, i et ikke-lineært forhold, slik at det fyller hele skjermen.



- **Hel skjerm (Bortsett fra 42LY99)**
Når TV-en mottar widescreen-signalet, kan du justere bildet vannrett eller lod-drett, i et lineært forhold, slik at det fyller hele skjermen.

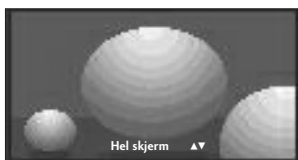

- **Original**
Når TV-en mottar widescreen-signalet, vil det automatisk bli endret til bildeformatet som skal sendes.

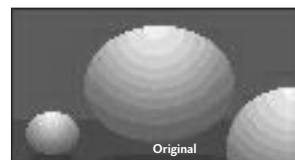

- **4:3**
Med følgende valg ser du et bilde med originalt 4:3-forhold med grå striper på venstre og høyre sider.



STYRING AV BILDE

• 16:9

Med følgende valg kan du justere bildet horisontalt, med lineære proporsjoner, for å fylle hele skjermbildet (nyttig ved visning av 4:3-formaterte DVD-er).

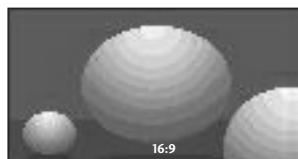

• 14:9

Du kan se 14:9 eller vanlig TV-program i dette format. Skjermformatet 14:9 vises i originalformat, mens formatet 4:3 forstørres i lengde og bredde slik at det fyller hele skjermen.

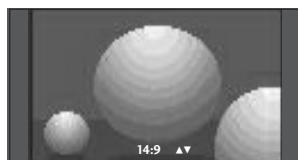

• Zoom1

Med følgende valg kan du vise bildet uten endring og fylle hele skjermen. Øverste og nederste del av bildet blir imidlertid beskåret.

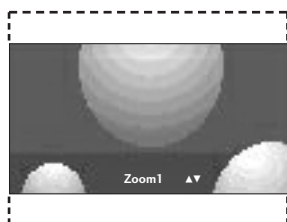

• Zoom2

Velg **Zoom2** når du vil at bildet skal endres både horisontalt forlenget og vertikalt beskåret. Bildet er et kompromiss mellom endring og full skjerm.

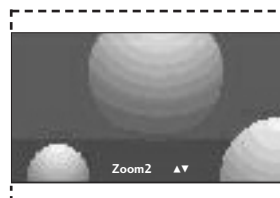

• 1:1 Pixel(eller **Bare skanning** (KUN 37/42LF7*, 42LY99))

Følgende valg vil la deg se hele bildet i beste kvalitet, uten redusert oppløsningen for det originale bildet.

! MERK

- ▶ Du kan bare velge 4:3, 16:9 (bred), Zoom 1/2 i Component- og HDMI-modus.
- ▶ Du kan bare velge 4:3, 16:9 (bred) i RGB-modus.
- ▶ I HDMI-modusene (1080i 50Hz/60Hz, 1080p 24Hz/50Hz/60Hz) er 1:1 Pixel tilgjengelig (eller **Bare skanning** (KUN 37/42LF7*, 42LY99)).

FORHÅNDSINNSTILTE BILDEINNSTILLINGER

Forhåndsinnstillingen Bildemodus

- Dynamisk** Velg dette alternativet for å vise et skarpt bilde.
Standard Den vanligste og mest naturlige skjermvisningsstatusen.
Dempet Velg dette alternativet for å vise et dempet bilde.
Bruker 1/2 Velg dette alternativet for å bruke den brukerdefinerede innstillingen.

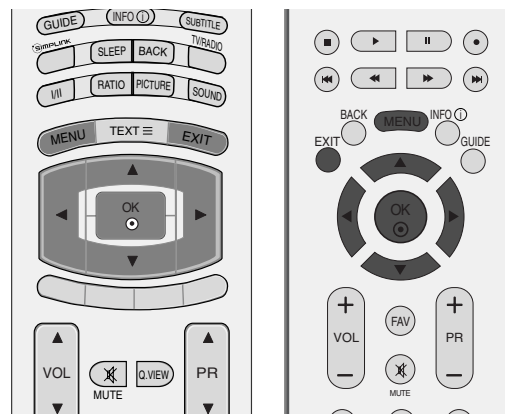

- 1 Trykk på **MENU** knappen og trykk på ▲ eller ▼ knappen for å velge **BILDE** menyen.
- 2 Trykk på ► knappen og trykk på ▲ eller ▼ knappen for å velge **Bildemodus**.
- 3 Trykk ►-knappen og deretter ▲ eller ▼-knappen for å velge **Intelligent Eye** (Bortsett fra 50/60PF9*), **Dynamisk**, **Standard**, **Dempet**, **Bruker 1** eller **Bruker 2**.
- 4 For å avslutte og fjerne menyen, trykk på EXIT knappen.

Med **Bildemodus** justeres TV-en for best bilde. Velg forhåndsstilt verdi i Bildemodus-menyen **Bildemodus** basert på programkategorien.

Intelligent Eye (Bortsett fra 50/60PF9*), **Dynamisk**, **Standard** og **Dempet**, er fabrikkinnstilt for best mulig bildevisning og kan ikke endres.

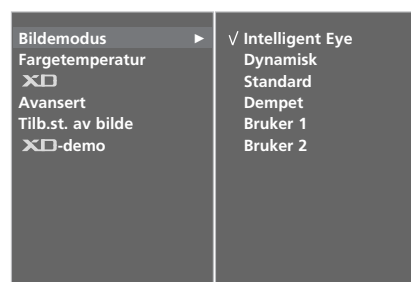
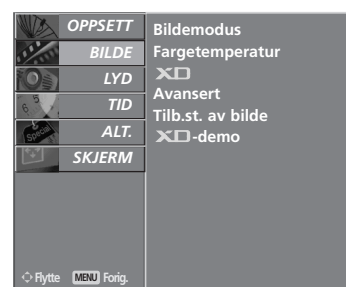

STYRING AV BILDE

Automatisk fargetonestyring (Varm/Medium/Kald)

Velg Kald-alternativet for å initialisere verdiene (sette tilbake til fabrikkinnstillinger).

Velg en av tre automatiske fargejusteringer. Still til varm for å oppnå varmere farger som rød, eller still til **Kald** for å se mindre intense farger med mer blåtone.

Kan brukes i brukermodus.

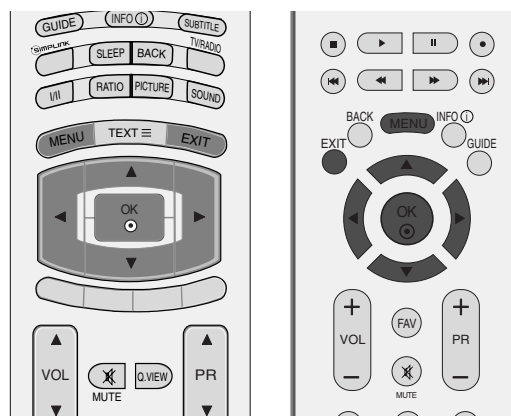

- 1 Trykk på **MENU** knappen og trykk på ▲ eller ▼ knappen for å velge **BILDE** menyen.
- 2 Trykk på ► knappen og trykk på ▲ eller ▼ knappen for å velge **Fargetemperatur**.
- 3 Trykk ► -knappen og deretter ▲ eller ▼ -knappen for å velge **Kald, Medium, Varm** eller **Bruker**.
- 4 For å avslutte og fjerne menyen, trykk på EXIT knappen.

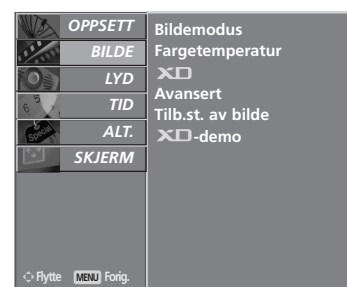

MANUELL BILDEJUSTERING

Bildemodus - Brukeralternativ

- Kontrast** Justerer forskjellen mellom lyse og mørke nivåer i bildet.
- Lysstyrke** Øker eller reduserer mengden av hvitt i bildet.
- Farge** Justerer alle fargenes intensitet.
- Skarphet** Justerer skarpheten i overgangen mellom lyse og mørke felt i bildet. Jo lavere nivået er, jo mykere blir bildet.
- Fargetone** Justerer balansen mellom rødt og grønt.

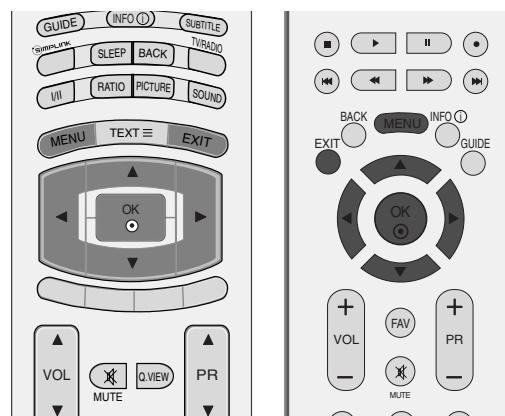

1 Trykk på **MENU** knappen og trykk på ▲ eller ▼ knappen for å velge **BILDE** menyen.

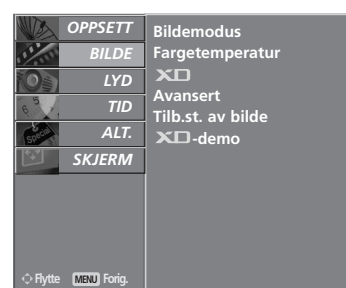

1

2 Trykk på ►-knappen og deretter på ▲ eller ▼-knappen for å velge **Bildemodus**

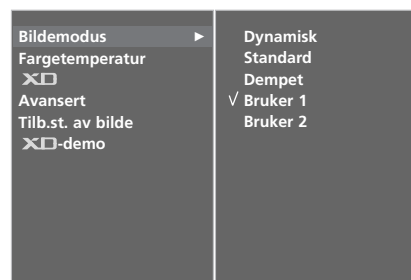

2 3

3 Trykk på ►-knappen og deretter på ▲ eller ▼-knappen for å velge **Bruker 1** eller **Bruker 2**.

4 Trykk på ►-knappen og deretter på ▲ eller ▼-knappen for å velge ønsket bildealternativ (**Kontrast**, **Lysstyrke**, **Farge**, **Skarphet**, og **Fargetone**).

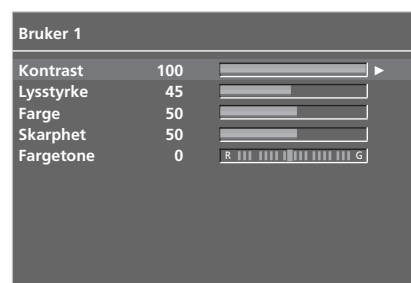

4 5

5 Trykk på ◀ eller ▶-knappen for å gjøre ønskede justeringer.

6 For å avslutte og fjerne menyen, trykk på EXIT knappen.

! MERK

- Du kan ikke justere farge, lysstyrke og fargetone i RGB-PC-modus til nivåene du foretrekker.

STYRING AV BILDE

Fargetone - Brukeralternativ

Hvis du vil justere den røde, grønne og blå fargen til den fargetemperaturen du foretrekker.

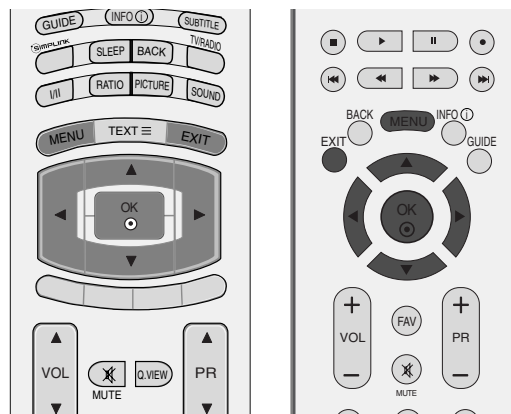

1 Trykk på **MENU** knappen og trykk på ▲ eller ▼ knappen for å velge **BILDE** menyen.

2 Trykk på ► knappen og trykk på ▲ eller ▼ knappen for å velge **Fargetemperatur**.

3 Trykk ► -knappen og deretter ▲ eller ▼ -knappen for å velge **Bruker**.

4 Trykk ► -knappen og deretter ▲ eller ▼ -knappen for å velge **Rød, Grønn** eller **Blå**.

5 Bruk knappene ◀ eller ▶ til å gjøre ønskede justeringer.

6 For å avslutte og fjerne menyen, trykk på EXIT knappen.

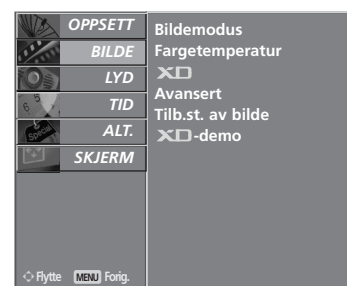

1

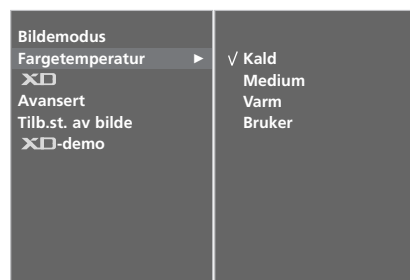

2 3

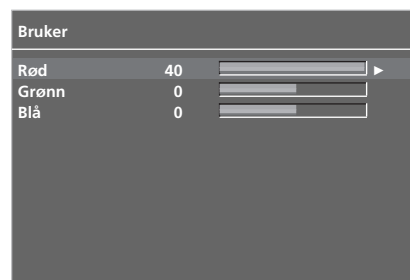

4 5

XD- TEKNOLOGI FOR BILDE-FORBEDRING

XD er LG Electronics unike teknologi for forbedring av bilde-kvalitet for å vise en ekte HD-kilde via en avansert, digital signal-behandlingsalgoritme.

Denne funksjonen kan ikke brukes i RGB[PC/HDMI]-modus.

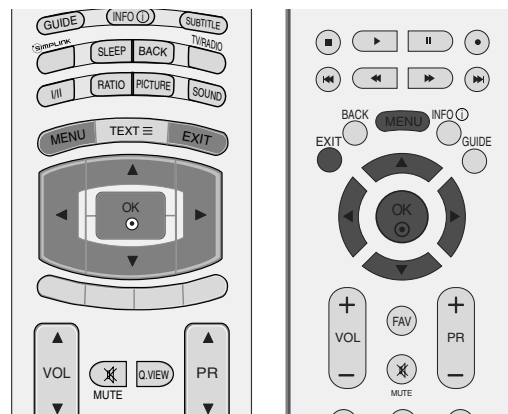

- 1 Trykk på **MENU** knappen og trykk på ▲ eller ▼ knappen for å velge **BILDE** menyen.
- 2 Trykk på ► knappen og trykk på ▲ eller ▼ knappen for å velge **XD**.
- 3 Trykk på ► knappen og trykk på ▲ eller ▼ knappen for å velge **Automatisk** eller **Manuell**.
- 4 For å avslutte og fjerne menyen, trykk på EXIT knappen.

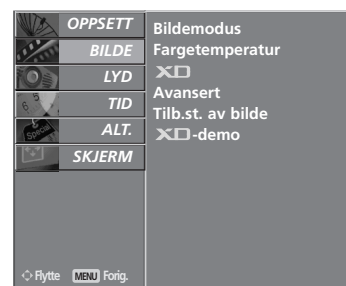

1

* Velge Manuell

Denne menyen aktiveres etter du har valgt **Bruker1** eller **Bruker2** i **Bildemodus**.

- 1 Trykk på ► knappen og trykk på ▲ eller ▼ knappen for å velge **XD-kontrast**, **XD-farge**, **XD NR** eller **MPEG NR**.
- 2 Trykk på ► knappen og trykk på ▲ eller ▼ knappen for å velge **På** eller **Av**.
- 3 For å avslutte og fjerne menyen, trykk på EXIT knappen.

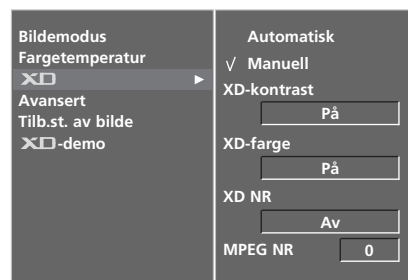

2

- **XD-kontrast** : Optimere kontrasten automatisk i henhold til refleksjonens skarphet.
- **XD-farge**: Justere fargene på refleksjonen automatisk for å gjengi så naturlige farger som mulig.
- **XD NR** : Fjerne støy i den grad den ikke skader originalbildet.
- **MPEG NR** :For å redusere bildestøyen som kan forekomme når du ser på TV.

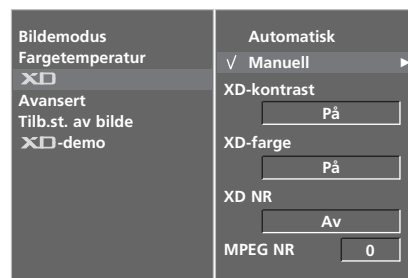

3

STYRING AV BILDE

XD -DEMO

Brukes for å se forskjellen mel-lom XD Demo På og XD Demo Av.

Denne funksjonen kan ikke brukes i RGB[PC], HDMI[PC]-modus.

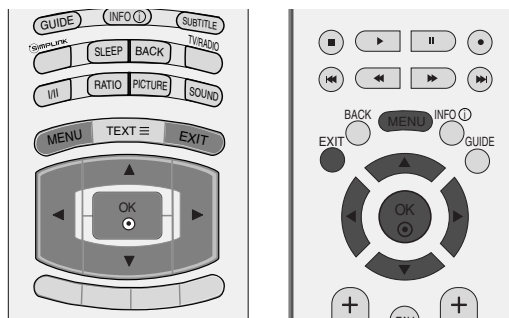

- 1 Trykk på **MENU** knappen og trykk på ▲ eller ▼ knappen for å velge **BILDE** menyen.
- 2 Trykk på ► knappen og trykk på ▲ eller ▼ knappen for å velge **XD-demo**.
- 3 Trykk ►-knappen for å starte **XD-demo**.
- 4 Trykk knappen **MENU** eller **EXIT** for å stoppe **XD-demo**.

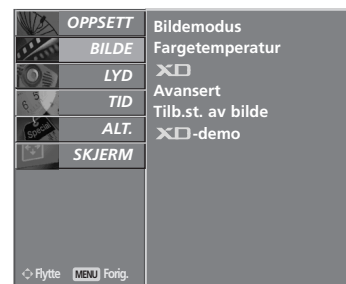

TRUMOTION DEMO (Kun 42LY99)

Brukes for å se forskjellen mellom TruMotion Demo på og TruMotion Demo av.

Denne funksjonen kan ikke brukes i RGB[PC], HDMI[PC]-modus.

- 1 Trykk på **MENU** knappen og trykk på ▲ eller ▼ knappen for å velge **BILDE** menyen.
- 2 Trykk på ► knappen og trykk på ▲ eller ▼ knappen for å velge **TruMotion Demo**.
- 3 Trykk ►-knappen for å starte **TruMotion Demo**.
- 4 Trykk knappen **MENU** eller **EXIT** for å stoppe **TruMotion Demo**.

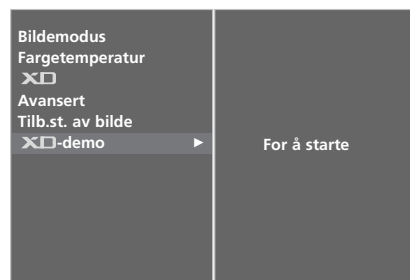

* Kun 42LY99

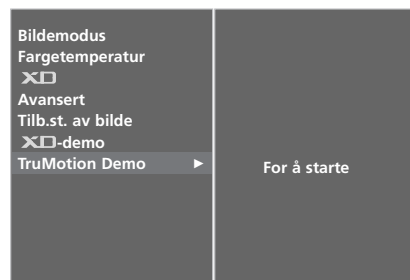

• XD-demo



• TruMotion Demo

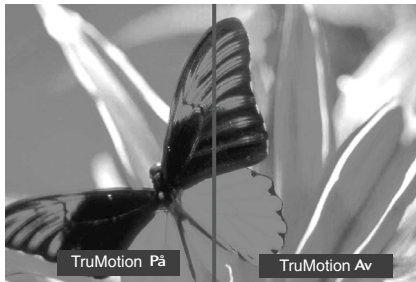

AVANSERT - KINO

Still inn TV-en på beste bilde for visning av filmer.

Denne funksjonen virker kun i Analog TV, AV, S-Video og Component 480i/576i, DTV-modus.

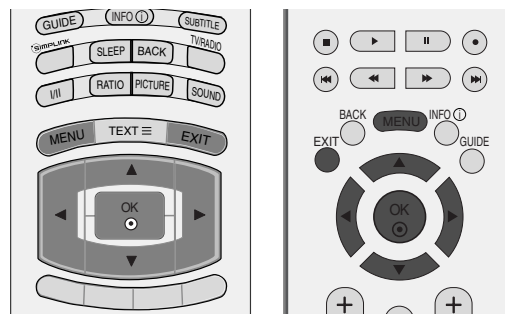

- 1 Trykk på **MENU** knappen og trykk på ▲ eller ▼ knappen for å velge **BILDE** menyen.
- 2 Trykk på ► knappen og trykk på ▲ eller ▼ knappen for å velge **Avansert**.
- 3 Trykk på ► knappen og trykk på ▲ eller ▼ knappen for å velge **Kino**.
- 4 Trykk på ◀ eller ▶ til å velge **På** eller **Av**.
- 5 For å avslutte og fjerne menyen, trykk på EXIT knappen.

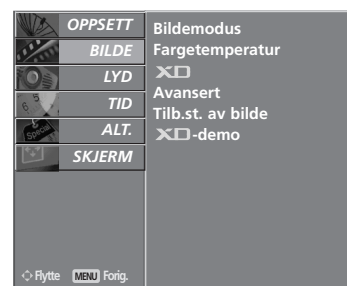

AVANSERT TRUMOTION (Kun 42LY99)

brukes for å oppnå god bildekvalitet uten uklare bevegelser eller vibrering når du legger inn et raskt bilde eller en filmkilde.

Denne funksjonen er deaktivert i modusen RGB-PC, HDMI-PC.

- 1 Trykk på **MENU** knappen og trykk på ▲ eller ▼ knappen for å velge **BILDE** menyen.
- 2 Trykk på ► knappen og trykk på ▲ eller ▼ knappen for å velge **Avansert**.
- 3 Trykk på ► knappen og trykk på ▲ eller ▼ knappen for å velge **TruMotion**.
- 4 Trykk på ◀ eller ▶ til å velge **Av**, **Lav** or **Høy**.
 - Lav
Sett mengden filmristing til lav.
 - Høy
Sett mengden filmristing til høy.

* Hvis du har problemer med å vise bildet, sett **TruMotion** til **Low** (Lav) eller **Off**(Av).

- 5 For å avslutte og fjerne menyen, trykk på EXIT knappen.

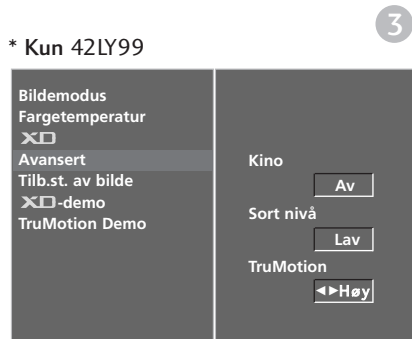
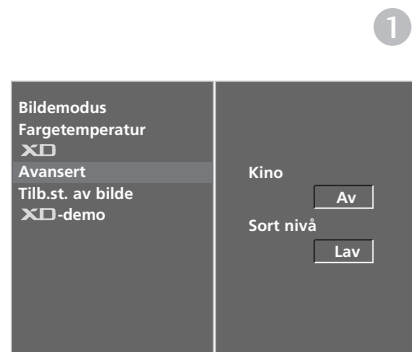

* Kun 42LY99

STYRING AV BILDE

AVANSERT - SVART (MØRKHET) NIVÅ

Når du ser på en film, justerer denne funksjonen apparatet slik at bildet blir best mulig. Justere skjermens kontrast og skarphet med skjermens svartnivå.

Denne funksjonen fungerer i følgende modus: AV (NTSC-M), S-Video (NTSC-M) eller HDMI.

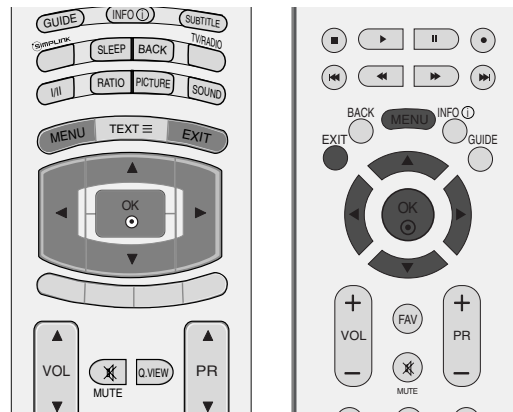

1 Trykk på **MENU** knappen og trykk på ▲ eller ▼ knappen for å velge **BILDE** menyen.

2 Trykk på ► knappen og trykk på ▲ eller ▼ knappen for å velge **Avansert**.

3 Trykk på ► knappen og trykk på ▲ eller ▼ knappen for å velge **Sort nivå**.

4 Trykk på ◀ eller ▶ til å velge **Lav** eller **Høy**.

- **Lav** : Skjermens refleksjon blir mørkere.
- **Høy** : Skjermens refleksjon blir skarpere.

5 For å avslutte og fjerne menyen, trykk på **EXIT** knappen.

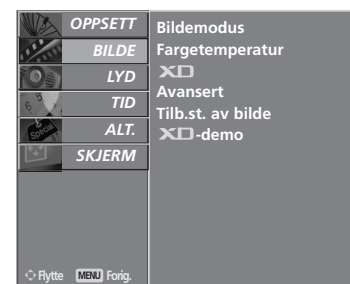

1

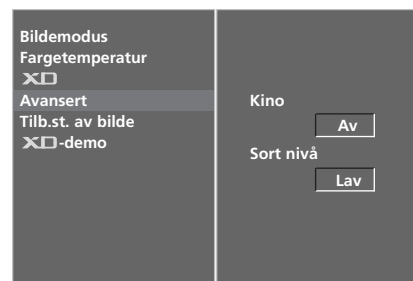

2

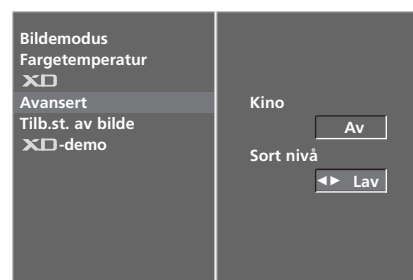

3 4

TILBAKESTILLING AV BILDE

Går tilbake til standardinnstillingene fra fabrikken for **Bildemodus**, **Fargetemperatur**, **XD**, **Avansert**, **Bredde-/høydeforh..**

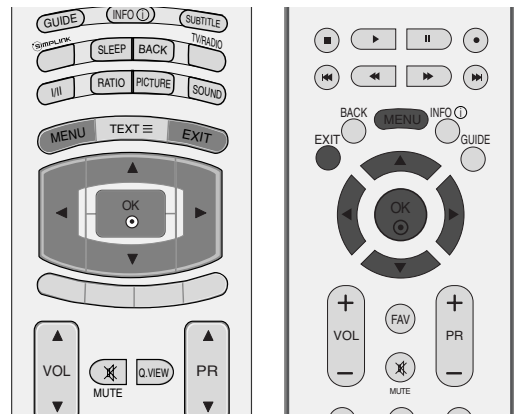

- 1 Trykk på **MENU** knappen og trykk på ▲ eller ▼ knappen for å velge **BILDE** menyen.
- 2 Trykk på ► knappen og deretter på ▲ eller ▼ bryteren for å velge **Tilb.st. av bilde**.
- 3 Trykk på ►-knappen for å bruke den justerte verdien.

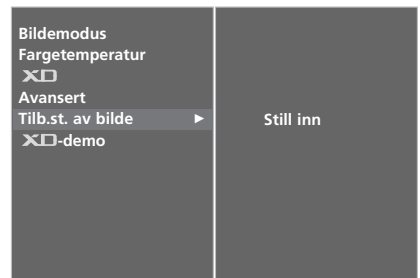

3

IMAGE STICKING MINIMIZATION(ISM) METODE

Hvis et fryst bilde eller stillbilde fra PC/videospill vises på skjermen i lengre tid, vil det føre til et etterbilde (bildeavtrykk) som blir igjen på skjermen, selv etter at bildet er forandret.

Pass på at du ikke lar et fast bilde forbli på skjermen til apparatet i lengre tid.

Denne funksjonen kan ikke brukes på LCD-modeller.

Hvitvask

Med White Wash kan ekkobilder fjernes fra skjermen.

Merk: Det kan være umulig å fjerne et sterkt ekkobilde helt med White Wash.

Orbiter

Orbiter kan forhindre etterbilder (bildeavtrykk). Det er imidlertid best å sørge for at det samme bildet ikke blir stående på skjermen. Skjermbildet vil flytte på seg hvert andre minutt slik at det samme bildet ikke blir stående for lenge på skjermen.

Inversjon

Med denne funksjonen inverteres skjermens panelfarge. Panelfargen inverteres automatisk hver halvtime.

- 1 Trykk på **MENU** knappen og trykk på ▲ eller ▼ knappen for å velge **ALT.** menyen.
- 2 Trykk på ► -knappen og deretter på ▲ eller ▼ -knappen for å velge **Fabrikkmodus.**
- 3 Trykk på ► -knappen og deretter på ▲ eller ▼ -knappen for å velge **ISM-metode.**
- 4 Trykk på ◀ eller ▶ -knappen for å velge enten **Normal, Hvitvask, Orbiter** eller **Inversjon.** Hvis det er nødvendig med denne funksjonen, velg **Normal.**
- 5 For å avslutte og fjerne menyen, trykk på EXIT knappen.

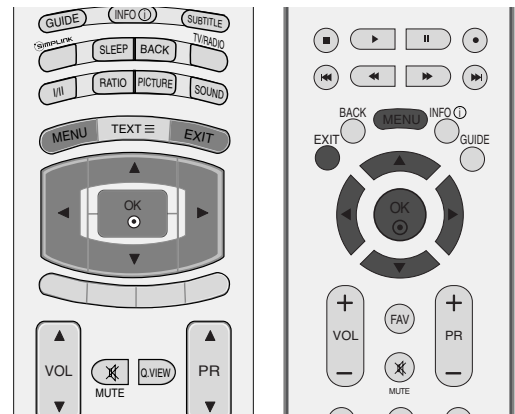

1

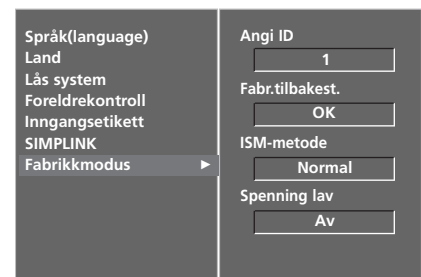

2

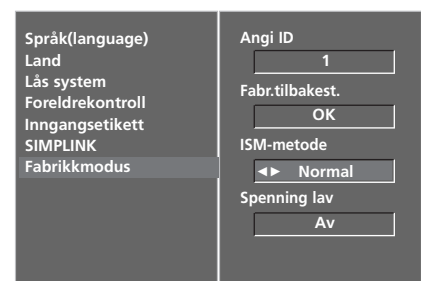

3 4

BILDEMODUS FOR LAV EFFEKT

Med denne funksjonen reduseres apparatets strømforbruk.

Denne funksjonen kan ikke brukes på LCD-modeller.

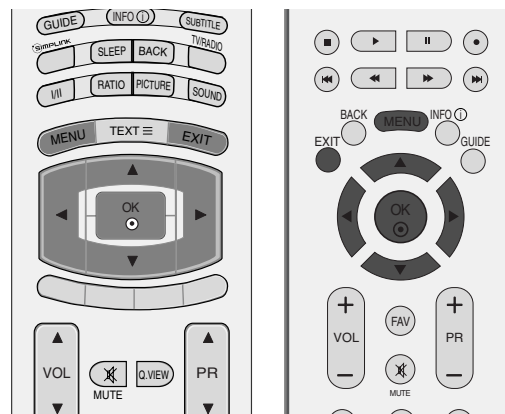

- 1 Trykk på **MENU** knappen og trykk på ▲ eller ▼ knappen for å velge **ALT.** menyen.
- 2 Trykk på ► knappen og trykk på ▲ eller ▼ knappen for å velge **Fabrikkmodus.**
- 3 Trykk på ► knappen og trykk på ▲ eller ▼ knappen for å velge **Spenning lav.**
- 4 Trykk på ◀ eller ▶ til å velge **På** eller **Av.**
- 5 For å avslutte og fjerne menyen, trykk på EXIT knappen.



1

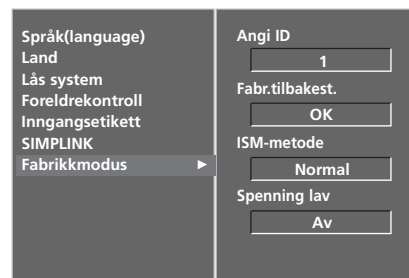

2

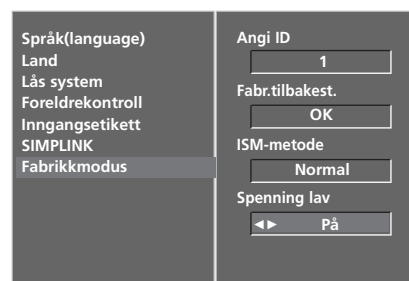

3 4

STYRING AV LYD OG SPRÅK

JEVNT LYDNIVÅ

Automatisk volum holder automatisk et jevnt lydnivå selv om du bytter program.

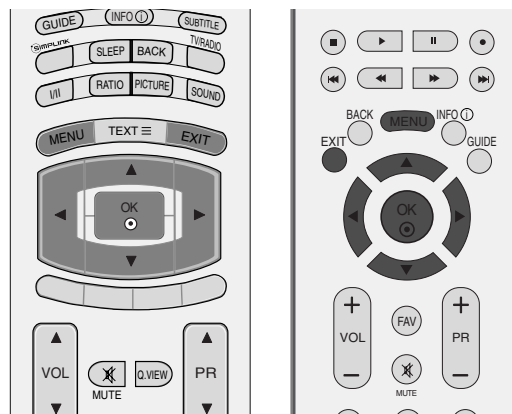

- 1 Trykk på **MENU** knappen og trykk på ▲ eller ▼ knappen for å velge **LYD**-menyen.
- 2 Trykk på ► knappen og trykk på ▲ eller ▼ knappen for å velge **Automatisk volum**.
- 3 Trykk ►-knappen og bruk deretter ▲ eller ▼-knappen for å velge **På** eller **Av**.
- 4 For å avslutte og fjerne menyen, trykk på **EXIT** knappen.

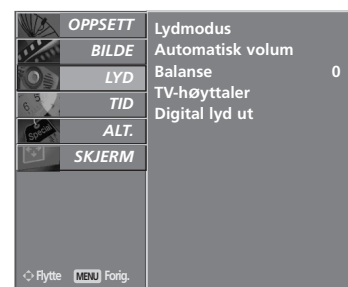

FORHÅNDSINNSTILTE LYDINNSTILLINGER - LYDMODUS

Du kan velge lydinnstillingen du foretrekker; Surround MAX, Standard, Musikk, Film eller Sport og du kan også justere lyd-frekvensen til equalizeren.

Ved hjelp av Lydmodus oppnår du best mulig lyd uten spesielle justeringer fordi TV-en angir riktig lydalternativ basert på programinnhold.

Surround MAX, Standard, Musikk, Film og Sport er forhåndsinnstilt fra fabrikk for å gi god lyd kvalitet, og kan ikke justeres.

Surround MAX Velg dette alternativet for å få realistisk lyd.

Standard Den mest slående og naturlige lyd.

Musikk Velg dette alternativet for å oppleve original lyd når du lytter til musikken.

Film Velg dette alternativet for å nyte storslått lyd.

Sport Velg dette alternativet når du skal se på en sportssending.

Bruker Velg dette alternativet for å bruke brukerdefinerte lydinnstillinger.

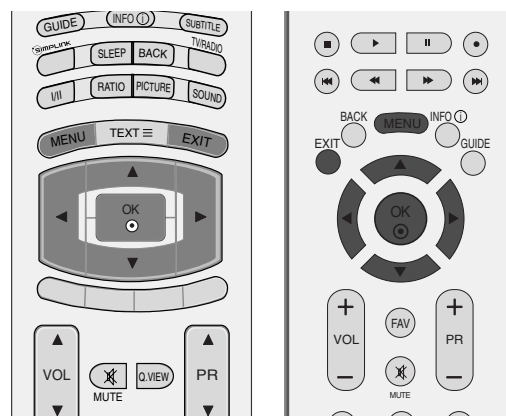

1

1 Trykk på **MENU** knappen og trykk på **▲** eller **▼** knappen for å velge **LYD** menyen.

2 Trykk på **▶** knappen og trykk på **▲** eller **▼** knappen for å velge **Lydmodus**.

3 Trykk **▶** -knappen og bruk deretter **▲** eller **▼** -knappen for å velge **Surround MAX, Standard, Musikk, Film, Sports** eller **Bruker**.

4 For å avslutte og fjerne menyen, trykk på **EXIT** knappen.



2 3

STYRING AV LYD OG SPRÅK

JUSTERING AV LYDINNSTILLINGER - BRUKERMODUS

Juster equalizeren for lyd.

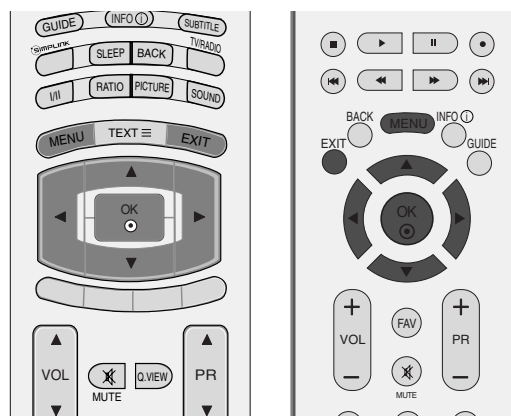

1 Trykk på **MENU** knappen og trykk på ▲ eller ▼ knappen for å velge **LYD** menyen.

2 Trykk på ► knappen og trykk på ▲ eller ▼ knappen for å velge **Lydmodus**.

3 Trykk på ► knappen og trykk på ▲ eller ▼ knappen for å velge **Bruker**.

4 Trykk ► -knappen.

5 Trykk på ◀ eller ▶ -knappen for å velge lydbåndfrekvens. Velg riktig lydnivå med ▲ eller ▼ -knappen.

6 For å avslutte og fjerne menyen, trykk på EXIT knappen.

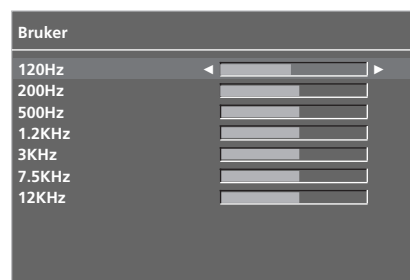

BALANSE

Du kan justere høyttalerens lydbalanse til de nivåene du foretrekker.

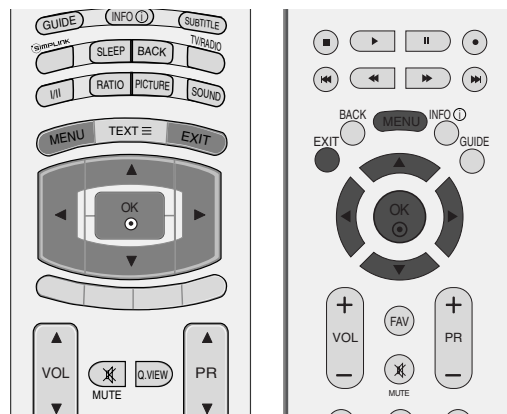

- 1 Trykk på **MENU** knappen og trykk på ▲ eller ▼ knappen for å velge **LYD** menyen.
- 2 Trykk på ► knappen og trykk på ▲ eller ▼ knappen for å velge **Balanse**.
- 3 Trykk ►-knappen, og bruk deretter knappen ◀ eller ▶ til å foreta ønskede justeringer.
- 4 For å avslutte og fjerne menyen, trykk på EXIT knappen.

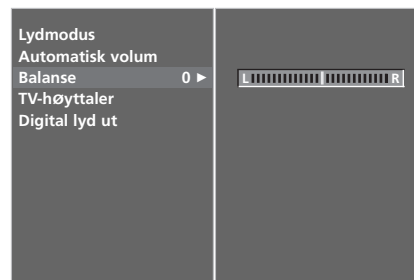
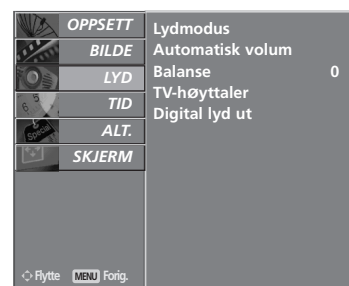

2 3

STYRING AV LYD OG SPRÅK

AV/PÅ-OPPSETT FOR TV-HØYTTALERE

Du kan justere status for intern høyttaler.

I **AV1**, **AV2**, **AV3**, **COMPONENT**, **RGB** og **HDMI1** med HDMI til DVI-kabel, kan lyden komme via TV-høyttalerne, selv om det ikke er noe videosignal.

Hvis du vil bruke det eksterne hifi-stereoanlegget, slår du av apparatets interne høyttalere.

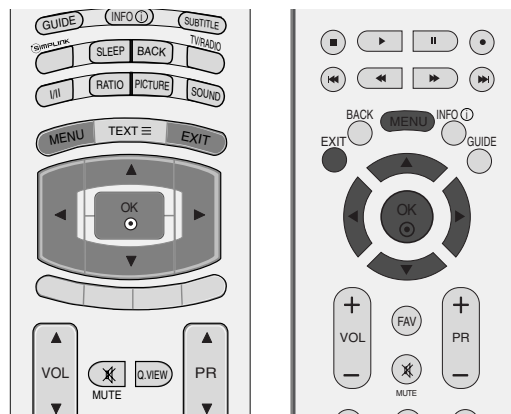

- 1 Trykk på **MENU** knappen og trykk på ▲ eller ▼ knappen for å velge **LYD** menyen.
- 2 Trykk på ► knappen og trykk på ▲ eller ▼ knappen for å velge **TV Høyttaler**.
- 3 Trykk ►-knappen og bruk deretter ▲ eller ▼-knappen for å velge **På** eller **Av**.
- 4 For å avslutte og fjerne menyen, trykk på EXIT knappen.

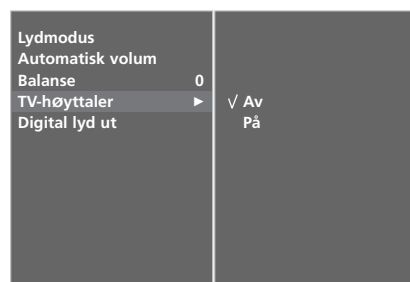

VELGE DIGITAL LYDUTGANG

Med denne funksjonen kan du velge ønsket digital lyduttgang.

TVen kan bare sende Dolby Digital dersom kanalen sender Dolby Digital-lyd.

Når sendingen foregår i Dolby Digital-format, vil SPDIF-utgangen sende Dolby Digital-signaler dersom du velger Dolby Digital i lydmenyen.

Dersom det velges Dolby Digital, og sendingen ikke benytter Dolby Digital-formatet, vil SPDIF-utgangen sende PCM-signaler. Selv om både Dolby Digital og lydpråk er blitt valgt for en kanal som sender Dolby Digital-lyd, vil bare Dolby Digital bli spilt av. Denne funksjonen vises ikke i ATV-modus.

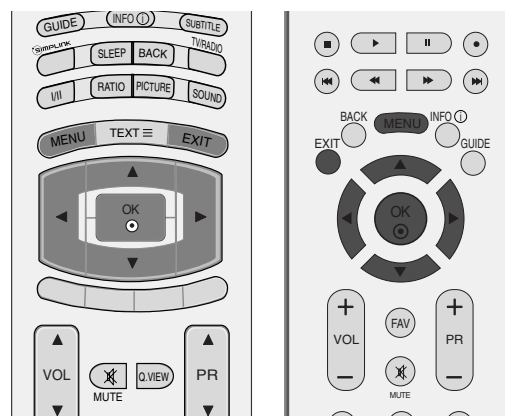

Produsert på lisens fra Dolby Laboratories. "Dolby" og det doble D-symbolet er varemerker for Dolby Laboratories.

- 1 Trykk på **MENU** knappen og trykk på **▲** eller **▼** knappen for å velge **LYD** menyen.
- 2 Trykk på **▶** knappen og trykk på **▲** eller **▼** knappen for å velge **Digital lyd ut**.
- 3 Trykk **▶** og bruk deretter **▲** eller **▼** for å velge **Dolby Digital** eller **PCM**.
- 4 For å avslutte og fjerne menyen, trykk på **EXIT** knappen.

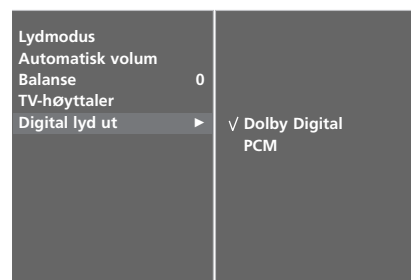

STYRING AV LYD OG SPRÅK

I/II

Stereo/mono og tospråklig (Dual) lydnettaking (Bare i analog modus)

Når du velger en TV-kanals forvalgsnr., vil informasjon om lydutsendelsen vises på skjermen.

Lydsending	Skjermvisning
Mono	MONO
Stereo	STEREO
Tospråklig	DUAL I

■ Skifte fra stereo til mono lyd

Hvis det er støy/forstyrrelser i stereolyden, p.g.a. svake signaler eller annet, kan du skifte til mono ved å trykke på I/II bryteren. For å skifte tilbake til stereo, trykk på I/II bryteren igjen.

■ Valg av språk ved tospråklige sendinger

Hvis et TV-program mottas med tospråklig lyd, kan du velge ønsket språk for lyden ved å skifte til **DUAL I**, **DUAL II** eller **DUAL I+II** ved å trykke på I/II bryteren gjentatte ganger.

DUAL I gjengir hovedspråket (eks. dubbet) i begge høyttalere.

DUAL II gjengir bispråket (eks. original) i begge høyttalere.

DUAL I+II gjengir begge språk, men i hver sin høyttaler

NICAM lydnettaking (Bare i analog modus)

TV-apparatet kan motta h ykvalitets NICAM digital lyd (mono / stereo / tospr klig), som n  brukes av mange TV-stasjoner for lydsettningen.

TV'ens lydsettning kan velges i henhold til den type lydsettning som mottas, ved   trykke p  I/II bryteren gjentatte ganger, som f lger.

-
- 1 N r **NICAM mono** mottas, kan du velge **NICAM MONO** eller **FM MONO**.
 - 2 N r **NICAM stereo** mottas, kan du velge **NICAM STEREO** eller **FM MONO**.
Hvis lyden har st y/forstyrrelser i stereo, pga. svake signaler eller annet, skift til **FM MONO**.
 - 3 N r **NICAM dual** mottas, kan du velge **NICAM DUAL I**, **NICAM DUAL II**, **NICAM DUAL I+II** eller **MONO**.
-

Valg av venstre (L) / h yre (R) lydkanal

N r AV, S-Video, Component, RGB eller HDMI inngangen er valgt for avspilling av en video med stere-olyd, kan du velge hvilken lydkanal (L/R) som skal avspilles i venstre og h yre h yttaler.

Trykk p  I/II bryteren gjentatte ganger for   velge f lgende, som vises p  skjermen:

L+R: Lydsignalet fra venstre (L) kanal avspilles i venstre h yttaler og lydsignalet fra h yre (R) kanal avspilles i h yre h yttaler. Dette er normal stereolyd.

L+L: Lydsignalet fra venstre (L) kanal avspilles i venstre og h yre h yttaler.

R+R: Lydsignalet fra h yre (R) kanal avspilles i venstre og h yre h yttaler.

VALG AV MENYSPRÅK/LAND PÅ SKJERM

Menyen for installasjonsveiledningen vises på TV-skjermen når TV-en slås på for første gang.

- 1 Trykk ▲ eller ▼ eller ◀ eller ▶ og deretter OK for å velge ønsket språk.
- 2 Trykk ▲ eller ▼ og deretter OK for å velge land.

* Hvis du vil endre språk/land

- 1 Trykk på MENU-tasten, og bruk deretter ▲ eller ▼ -tasten for å velge **ALT.**-menyen.
- 2 Trykk på ▶ -tasten, og bruk deretter ▲ eller ▼ -tasten for å velge **Språk(Language)**.
Menyer kan vises på skjermen med ulike språk.
Trykk på ▶ -tasten, og bruk deretter ▲ eller ▼ -tasten for å velge **Land**.
- 3 Trykk ▶, og bruk deretter ◀ eller ▶ til å velge ønsket språk eller land.
- 4 Trykk på OK -tasten.
- 5 For å avslutte og fjerne menyen, trykk på EXIT knappen.

! MERK

- ▶ Hvis du ikke fullfører oppsettet av **Installasjonsveiledning** ved å trykke på knappen **EXIT** (Avslutt), eller du unnlater å avslutte visningen av OSD (Skjermmenyen), vises den på nytt hver gang apparatet slås på.
- ▶ Hvis du velger feil land, kan det være at tekst-TV ikke vises korrekt på skjermen og at det oppstår problemer ved bruk av tekst-TV.
- ▶ CI(Common Interface – Felles grensesnitt)-funksjonen kan kanskje ikke brukes, avhengig av landets kringkastingsforhold.
- ▶ Det kan være at knappene for DTV-modus ikke fungerer som følge av kringkastingssignalene i landet.

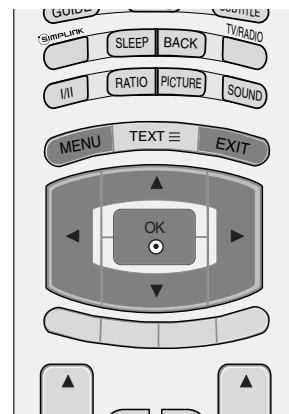

SPRÅKVALG (GJELDER BARE I DIGITAL-MODUS)

Med lydfunksjonen kan du velge lyd-språk. Dersom det ikke sendes lyd-data i det valgte språket, sendes engelsk som lyd-språk. Hvis det ikke sendes lyd-data i det valgte språket, spilles det standard lyd-språket av.

Dersom det ikke sendes undertekstingsdata i det valgte språket, tekstes programmet på engelsk. Hvis det ikke sendes undertekst-data i det valgte språket, vises teksten i standard-språket.

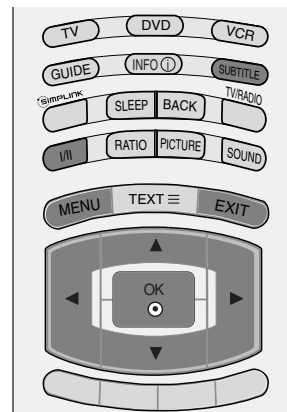

- 1 Trykk på **MENU**-tasten, og bruk deretter **▲** eller **▼** -tasten for å velge **ALT**.-menyen.
- 2 Trykk på **▶** knappen og trykk på **▲** eller **▼** knappen for å velge **Språk(language)**.
- 3 Trykk **▶** og bruk deretter **▲** eller **▼** for å velge **Lyd, Undertekst** eller **Undertekst for hørselshemmede**.
- 4 Trykk **▶** og bruk deretter **◀** eller **▶** for å velge ønsket språk.
- 5 For å avslutte og fjerne menyen, trykk på **EXIT** knappen.

! MERK

< Valg av lyd-språk >

- ▶ Dersom det sendes to eller flere lyd-språk, kan du velge lyd-språk ved hjelp av I/II på fjernkontrollen.
- ▶ Bruk **▲** eller **▼** for å velge lyd-språk.
- ▶ Trykk **◀** eller **▶** for å velge **L+R**, **L+L** eller **R+R**.

< Valg av tekst-språk >

- ▶ Hvis teksten er tilgjengelig på to eller flere språk, kan du velge tekst-språk ved hjelp av knappen **SUBTITLE** (Teksting) på fjernkontrollen.
- ▶ Trykk på knappen **▲** eller **▼** for å velge tekst-språk.

- Lyd/tekst kan vises i enklere form med 1 til 3 tegn såfremt det sendes av tjenesteyteren.
- Hvis du har valgt tilleggslyd (lyd for "personer med synssvekkelse/hørselshemming") kan noe av hovedlydsporet høres.

Informasjon om lyd-språket på skjermen

Skjerm	Status
N.A	Ikke tilgjengelig
MPEG	MPEG-lyd
Dolby Digital	Dolby Digital-lyd
ABC	Lyd for "personer med synssvekkelse"
ABC	Lyd for "personer med hørselshemming"

Informasjon om tekst-språket på skjermen

Skjerm	Status
N.A	Ikke tilgjengelig
TEXT	Tekst-TV teksting
ABC	Teksting for "personer med hørselshemming"

TIDSINNSTILLING

STILLE INN KLOKKEN

Klokken stilles automatisk når digitale signaler mottas. (Du kan stille klokken hvis TV-en ikke har DTV-signaler).

Du må angi riktig klokkeslett før du bruker på/av-tids-funksjonen.

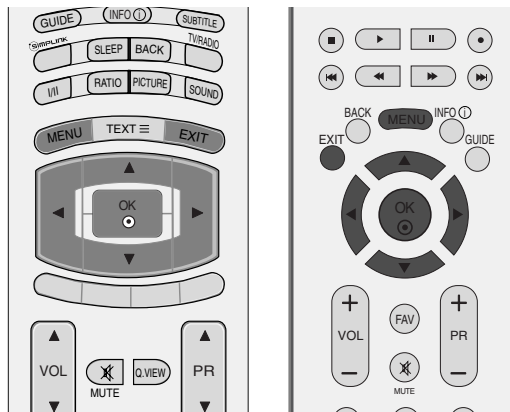

- 1 Trykk **MENU**-knappen og deretter ▲ eller ▼-knappen for å vise **TID**-menyen.
- 2 Trykk på ► knappen og deretter på ▲ eller ▼ bryteren for å velge **Klokka**.
- 3 Trykk på ► knappen og deretter ◀ eller ▶ for å velge enten år, dato eller tidspunkt.

Når du har valgt dette, bruker du ▲ eller ▼ til å angi år, dato og tidspunkt.

- 4 For å avslutte og fjerne menyen, trykk på EXIT knappen.

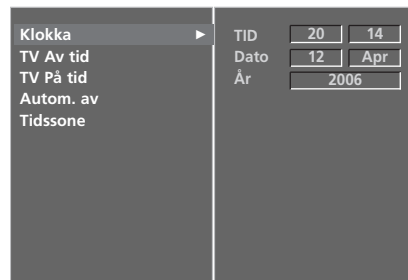

INNSTILLING AV TIDSUR FOR AUTOMATISK PÅ/AV

Stoppeuret setter monitoren i hvilemodus etter en forhåndsinnstilt tid.

Når apparatet er slått på automatisk, vil det slå seg av igjen etter 2 timer hvis du ikke trykker på en av knappene innen den tiden.

Etter at på-tiden eller av-tiden og 'Run' er stilt, virker disse funksjonene daglig på samme tidspunkt. Hvis du vil annullere på-tid eller av-tid funksjonen, stiller du 'On time' eller 'Off time' på 'Hold' i menyen.

Av-tidsfunksjonen opphever på-tidsfunksjonen hvis begge funksjonene programmeres til samme tidspunkt.

På-tidsfunksjonen fungerer bare når TV-apparatet er i hvilemodus.

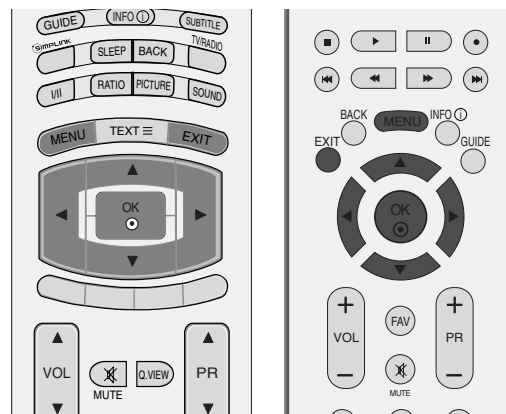

1 Trykk **MENU**-knappen og deretter **▲** eller **▼**-knappen for å vise **TID**-menyen.

2 Trykk på **▶** knappen og deretter på **▲** eller **▼** bryteren for å velge **TV Av tid** eller **TV På tid**.

3 Trykk på **▶** knappen og deretter på **▲** eller **▼** bryteren for å velge **På**.

• Deaktiverer **på/av-tidsfunksjonen**, for å velge **Av**

4 Trykk på **▶** og deretter **▲** eller **▼** for å stille inn timer.

5 Trykk på **▶** og deretter **▲** eller **▼** for å stille inn minutter.

6 Bare funksjonen **På-klokkeslett**

• **Program:** Trykk **▶** og deretter **▲** eller **▼** for å velge TV, DTV eller Radio i Mode (Modus)-menyen. Deretter trykker du **▶** og deretter **▲** eller **▼** for å velge programmet.

• **Lydstyrke:** Trykk på **▶** -knappen og deretter på **▲** eller **▼** -knappen for å justere volumet når apparatet slås på.

7 For å avslutte og fjerne menyen, trykk på **EXIT** knappen.



1

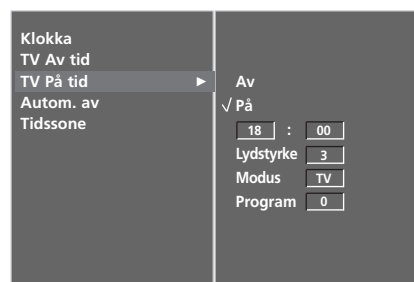

2 3 4 5 6

TIDSINNSTILLING

INNSTILLING AV AUTOMATISK AV

Hvis dette alternativet er på, og det ikke mottas noe inn-datasignal, slår TV-en seg av automa-tisk etter 10 minutter.

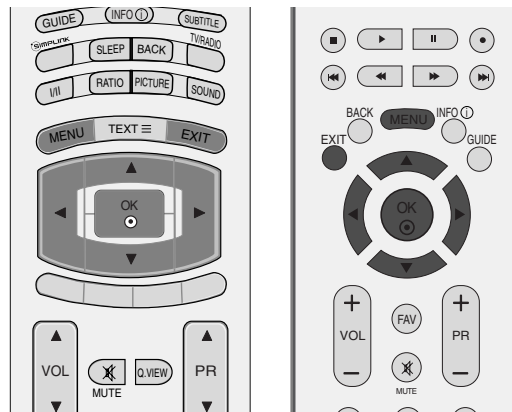

- 1 Trykk **MENU**-knappen og deretter **▲** eller **▼**-knappen for å vise **TID**-menyen.
- 2 Trykk på **▶** knappen og deretter på **▲** eller **▼** bryteren for å velge **Autom. av**.
- 3 Trykk på **▶** knappen og deretter på **▲** eller **▼** bryteren for å velge **Av** eller **På**.
- 4 For å avslutte og fjerne menyen, trykk på **EXIT** knappen.

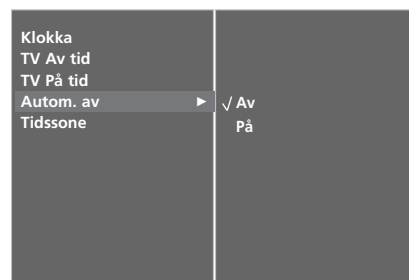

ANGI TIDSSONE

Når du velger en tidssone, stilles TV-tiden av tidsforskyvninginformasjonen basert på informasjonen om tidssone og GMT som sendes av kringkastingssignalet når tiden stilles inn automatisk av et digitalt signal.

- 1 Trykk **MENU**-knappen og deretter **▲** eller **▼**-knappen for å vise **TID**-menyen.
- 2 Trykk på **▶** knappen og deretter på **▲** eller **▼** bryteren for å velge **Tidssone**.
- 3 Trykk **▶** og deretter **◀** eller **▶** for å velge tidssone.
- 4 For å avslutte og fjerne menyen, trykk på **EXIT** knappen.

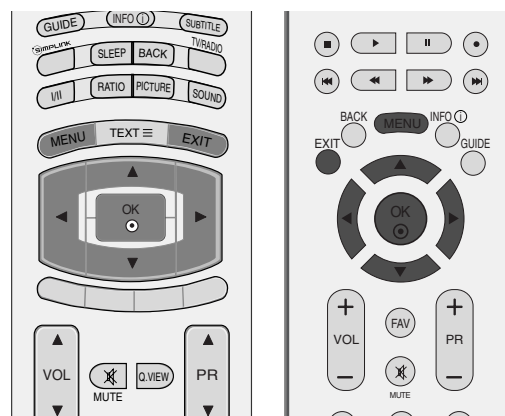

1

INNSTILLING AV TIDSUR FOR HVILEMODUS

Du trenger ikke huske å slå av apparatet før du legger deg om kvelden.

Ved hjelp av tidsuret for hvilemodus vil apparatet gå over i standby-modus på forhåndsangitt tidspunkt.

- a Trykk **SLEEP**-knappen (Hvilemodus) gjentatte ganger for å angi antall minutter.
Først vises alternativet ' - - **Min** ' på skjermen, etterfulgt av følgende alternativer for hvilemodus: 10, 20, 30, 60, 90, 120, 180 og 240 minutter.
- b Når antallet minutter du ønsker vises på skjermen, begynner tidsuret å telle ned fra antallet minutter som er valgt.
- c Hvis du vil sjekke hvor mange minutter som gjenstår før TV-en slås av, trykker du på **SLEEP**-knappen (Hvilemodus) én gang.
- d Hvis du vil avbryte tidsuret for hvilemodus, trykker du **SLEEP**-knappen (Hvilemodus) gjentatte ganger til ' - - **Min** ' vises.
- e Hvis du slår av apparatet før innstilt tid er omme, slettes den innstilte avslutningstiden.

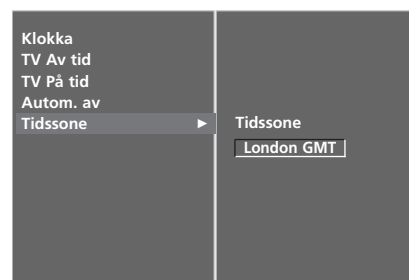

2 3

FORELDREKONTROLL/KLASSIFISERINGER

ANGI PASSORD OG STILL INN LÅSESYSTEM

Dersom du angir passord først, trykker du "0", "0", "0", "0" på fjernkontrollen.

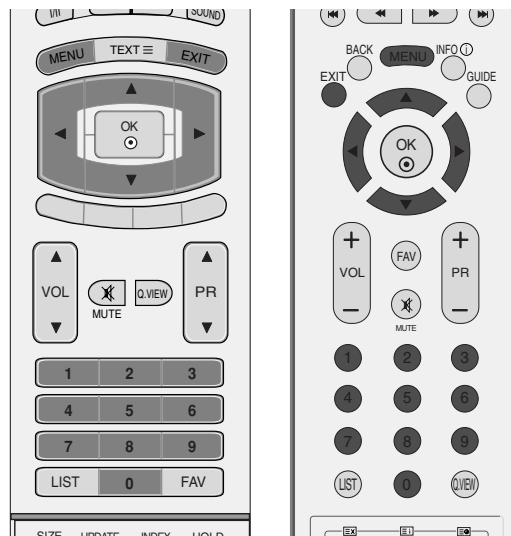

- 1 Trykk på **MENU**-tasten, og bruk deretter ▲ eller ▼ -tasten for å velge **ALT.**-menyen.
- 2 Trykk på ► knappen og deretter på ▲ eller ▼ bryteren for å velge **Lås system**.
- 3 Trykk ► og deretter ◀ eller ▶ til å velge **På**.

Slik angir du passordet

Trykk ► og bruk deretter talltastene for å angi et fire-sifret passord.

Pass på at du ikke glemmer dette nummeret!

Bekreft passordet ved å angi det på nytt.

Dersom du glemmer passordet, trykker du "7", "7", "7", "7" på fjernkontrollen.

- 4 For å avslutte og fjerne menyen, trykk på EXIT knappen.

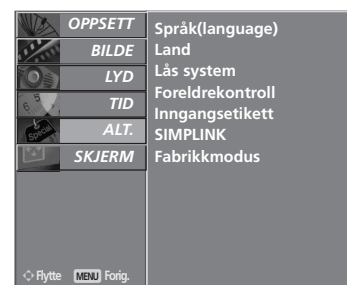

1

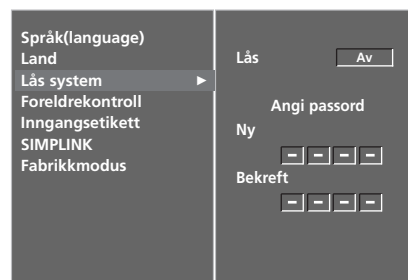

2 3

FORELDREKONTROLL

Denne funksjonen aktiveres i henhold til informasjon fra kringkasterstasjonen. Derfor vil ikke funksjonen aktiveres dersom det sendes feil signal.

Ved hjelp av denne funksjonen kan du angi blokkering av spesifikke kanaler, aldersgrenser og eksterne visningskilder.

Det kreves et passord for å kunne gå inn i denne menyen.

TVen er programmert til å "huske" hvilken innstilling den sist er satt til, også etter at den er slått av.

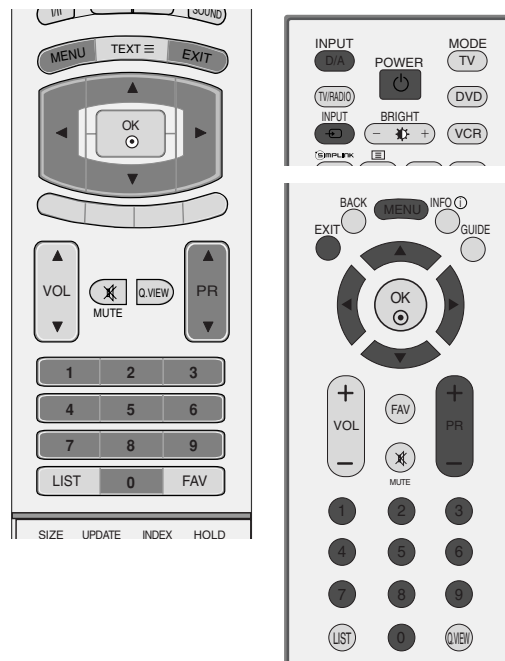

1 Trykk på **MENU**-tasten, og bruk deretter **▲** eller **▼** -tasten for å velge **ALT.**-menyen.

2 Trykk på **▶** knappen og deretter på **▲** eller **▼** bryteren for å velge **Foreldrekontroll**. Deretter trykker du **▶** for å angi passordet når du blir bedt om det. TVen er fabrikkinnstilt med passordet "0-0-0-0".

3 Trykk **▶** og deretter **▲** eller **▼** for å velge **Foreldreveiledn.** eller **Tastelås**.

Foreldreveiledn. (Bare i Digital-modus)

Forhindrer at barn kan se enkelte voksenprogrammer, i henhold til de oppgitte aldersgrensene.

Tastelås

TV-en kan innstilles slik at fjernkontrollen er nødvendig for å bruke apparatet. Denne egenskapen kan brukes for å forhindre at barn ser på programmer som de ikke har tillatelse til å se på.

4 Bruk **◀** eller **▶** for å gjøre ønskede justeringer.

5 For å avslutte og fjerne menyen, trykk på **EXIT** knappen.



1

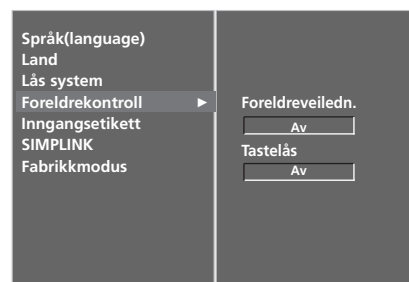

2 3 4

Ved Key Lock 'On' (Tastelås "På"), og apparatet er slått av, trykker du på knappene **⏻ / I**, **INPUT**, **PR +** eller **-** på apparatet eller **POWER**, **INPUT**, **D/A**, **PR ▲** eller **▼** (eller **PR +** eller **-**) talkknappene på fjernkontrollen.

Når tastelåsen er på, vises '**Tastelås på**' på skjermen hvis du trykker på en av knappene på frontpanelet mens du ser på TV.

TELETEKST

Denne funksjonen er ikke tilgjengelig i alle land.

Tekst-TV er et gratis servicetilbud fra de fleste TV-stasjoner, der man får oppdatert informasjon om nyheter, været, TV-programmer, aksjekurser og mange andre emner.

Tekst-TV-dekoderen på denne plasmaskjermen kan støtte systemene SIMPLE, TOP og FASTEXT. SIMPLE (standard tekst-TV) består av et antall sider som kan velges ved å taste det korresponderende sidetallet direkte. TOP og FASTEXT er mer moderne metoder som lar deg velge tekst-TV-informasjon raskt og enkelt.

FOR Å SLÅ TELETEKST PÅ/AV

Velg først en TV-stasjon som sender teletekst. Trykk på **TEXT** bryteren for å skifte til teletekst. Indekssiden (førstesiden, 100) eller den sist valgte tekstsiden vises på skjermen. Øverst på siden ser du normalt to sidenummer, TV-stasjonens navn, dato og klokke. Det første sidenummeret indikerer din valgte side, mens det andre indikerer nåværende side vist på skjermen.

Trykk på **TEXT** eller **EXIT** bryteren for å skifte fra teletekst til vanlig TV.

SIMPLE TELETEKST

■ Sidevalg

- 1 Velg ønsket tekstsider ved å slå med nummerbryterne (0-9) det tresifrete tallet som tilsvarer sidenummeret. Hvis du uheldigvis slår et feil siffer, må du først fullføre med i alt tre siffer, og så slår du de tre korrekte sifrene.
- 2 Når en tekstsider vises på skjermen, kan du med **PR ▲** eller **▼** (eller **PR +** eller **-**) bryteren velge forrige eller neste tilgjengelige side.

TOP-TEKST

En bruksveiledning vises i fire fargefelt (rødt, grønt, gult og blått) nederst på skjermen. I gult felt markeres neste gruppe og i blått felt indikeres neste blokk.

■ Valg av blokk / gruppe / side

- 1 Med den **BLÅ** bryteren kan du skifte fra blokk til blokk.
- 2 Bruk den **GULE** bryteren for å gå videre til neste gruppe, med automatisk overgang til neste blokk.
- 3 Med den **GRØNNE** bryteren kan du gå videre til neste tilgjengelige side, med automatisk overgang til neste gruppe. Alternativt kan **PR ▲** (eller **PR +**) bryteren brukes.
- 4 Med den **RØDE** bryteren er det mulig å returnere til forrige valg. Alternativt kan **PR ▼** (eller **PR -**) bryteren brukes.

■ Direkte sidevalg

På samme måte som beskrevet under SIMPLE, kan du også i TOP velge et tresifret sidenr. med nummerbryterne.

FASTEXT TELETEKST

Tekst-TV-sidene er fargekodet i skjermens underkant, og velges ved å trykke den knappen som har tilsvarende farge.

■ Velge side

- 1 Trykk knappen  for å velge indekssiden.
- 2 Du kan velge sidene som er fargekodet i skjermens underkant med knappene som har samme farge på fjernkontrollen.
- 3 Du kan velge sidene som er fargekodet i skjermens underkant med knappene som har samme farge på fjernkontrollen.
- 4 Knappen PR ▲ eller ▼ (eller PR + eller -) kan brukes til å velge foregående eller neste side.

BRYTERE FOR BETJENING AV SPESIELLE TELETEKSTFUNKSJONER



■ REVEAL (AVSLØRE)

Noen sider kan inneholde skjult informasjon, som f.eks. svar på gåter eller kryssordløsning. Trykk på denne knappen for å avsløre skjult informasjon. Trykk på knappen igjen for å skjule informasjonen igjen.



■ UPDATE (OPPDATERE)

Hvis valgt tekstsider ikke er oppdatert, dvs. f.eks. at resultatene i fotballtipping ikke er ferdig utfylt, så kan du trykke på denne knappen for å se på TV-sendingen istedenfor mens du venter på oppdatering. Oppe til høyre i TV-bildet indikeres Når siden er oppdatert, skifter indikeringen til sidenummeret. Trykk på knappen igjen for å se den oppdaterte tekstsiden.



■ TID

TV: Når du ser på en TV-sending, trykk på denne knappen for å vise klokken oppe til høyre i bildet. For å fjerne klokken fra bildet, trykk på knappen igjen.

I tekst-TV; trykk på denne knappen for å velge et underside-nummer. Undersidenummeret vises nederst på skjermen. For å fastholde eller skifte underside, trykk på RØD/GRØNN, PR ▲ eller ▼ (eller PR + eller -) eller NUM-MER-knappen.

For å gå ut av denne funksjonen, trykk på knappen igjen.



■ HOLD (STOPP)

Stopper den automatiske sideskiftingen, som skjer ca. hvert 30. sekund, hvis en tekstsider består av to eller flere undersider. Undersiden som vises og totalt antall undersider, eks. '2/5' (side 2 av 5), indikeres vanligvis under klokken. Når du trykker på denne knappen, vises stoppsymbolet oppe til venstre på skjermen, og den automatiske sideskiftingen stoppes.

For å fortsette automatisk sideskifting, trykk på knappen igjen.

DIGITAL TEKST-TV

*Denne funksjonen virker bare i Storbritannia.

TVen gir deg tilgang til digital tekst-TV som er kraftig forbedret i forhold til tekst, grafikk osv. Denne funksjonen fås gjennom spesielle digitale tekst-TV-tjenester og spesifikke tjenester som sender digital tekst-TV.

Du må deaktivere språk for undertekst ved å trykke SUBTITLE (UNDERTEKST) dersom du vil vise tekst-TV.

TEKST-TV INNENFOR DIGITAL TJENESTE

- 1 Trykk talltasten eller PR ▲ eller ▼ (eller PR + eller -) for å velge en digital tjeneste som sender digital tekst-TV. Se i EPG-tjenestelisten for å finne digitale tekst-TV-tjenester.
- 2 Følg indikatorene i den digitale tekst-TVen og gå til neste trinn ved å trykke TEXT (TEKST), OK, ▲, ▼, ◀ eller ▶, knappene RØD, GRØNN, GUL, BLÅ eller talltastene osv.
- 3 Du kan endre til en annen digital tekst-TV-tjeneste ved å trykke PR ▲ eller ▼ (eller PR + eller -).

Dersom du trykker MENU (MENY), GUIDE eller INFO ⓘ, forsvinner tekst-TV-tjenesten midlertidig. Trykk én gang til på en av disse knappene for å vise tekst-TV på nytt.



TEKST-TV I DIGITAL TJENESTE

- 1 Trykk talltasten eller PR ▲ eller ▼ (eller PR + eller -) for å velge en tjeneste som sender digital tekst-TV.
- 2 Trykk TEXT (TEKST) eller en fargeknapp for å slå på tekst-TV.
- 3 Følg indikatorene i den digitale tekst-TVen og gå til neste trinn ved å trykke OK, ▲, ▼, ◀ eller ▶, knappene RØD, GRØNN, GUL, BLÅ eller talltastene osv.
- 4 Trykk TEXT (TEKST) eller en fargeknapp for å slå av den digitale tekst-TVen og gå tilbake til vanlig TV-titting.

Enkelte tjenester gir tilgang til tekst-TVen ved å trykke på den RØDE knappen.

Dersom du trykker MENU (MENY), GUIDE eller INFO ⓘ, forsvinner tekst-TV-tjenesten midlertidig. Trykk én gang til på en av disse knappene for å vise tekst-TV på nytt.



VEDLEGG

FEILSØKING

Fungerer ikke normalt.	
Fjernkontrollen virker ikke	<ul style="list-style-type: none">■ Sjekk for å se om en gjenstand mellom produktet og fjernkontrollen hindrer sikten.■ Er batteriene installert med riktig polaritet (+ til +, - til -)?■ Få fjernkontroll i orden: TV, VCR etc.?■ Installer nye batterier.
Strømmen slås plutselig av	<ul style="list-style-type: none">■ Er utkoblingstimeren innstilt?■ Sjekk spenningen. Strømmen brutt■ Ingen sending på den innstilte stasjonen med Auto av aktivert.

Videofunksjonen virker ikke.	
Ikke bilde & Ikke lyd	<ul style="list-style-type: none">■ Kontroller om produktet er påslått.■ Forsøk en annen kanal. Problemet kan skyldes sendingen.■ Er strømkabelen plagget inn i vegguttaket?■ Sjekk retningen og/eller plasseringen av antennen.■ Test vegguttaket, plugg ledningen til et annet apparat inn i uttaket der produktet var plagget inn.
Bildet kommer sakte fram etter at apparatet er slått på	<ul style="list-style-type: none">■ Dette er normalt, bildet er sperret under oppstarten. Kontakt serviceverkstedet ditt hvis bildet ikke kommer fram etter fem minutter.
Ingen eller dårlig farge eller dårlig bilde	<ul style="list-style-type: none">■ Juster Color i menyen.■ Sørg for at det er lang nok avstand mellom produktet og VCR-maskinen.■ Forsøk en annen kanal. Problemet kan skyldes sendingen.■ Er videokablene riktig installert?■ Aktiver en funksjon for å gjenopprette lysstyrken i bildet.
Vannrette/lod-drette streker eller bildet rister	<ul style="list-style-type: none">■ Sjekk om det er lokal forstyrrelse som for eksempel et elektrisk apparat eller elektrisk verktøy.
Dårlig mottak på noen kanaler	<ul style="list-style-type: none">■ Det er feil på stasjon eller kabelproduktet, skift til en annen stasjon.■ Stasjonssignalet er svakt, innrett antennen på nytt for å motta svakere stasjon.■ Sjekk mulige støykilder.
Linjer eller streker i bildene	<ul style="list-style-type: none">■ Sjekk antennen (forandre retningen til antennen).

Audiofunksjonen virker ikke.

Audiofunksjonen virker ikke.

- Trykk **VOL** knappen.
- Lyd sperret Trykk **MUTE**-knappen.
- Forsøk en annen kanal. Problemet kan skyldes sendingen.
- Er audiokablene riktig installert?

Ingen lyd fra en av høyttalerne

- Juster Balance i menyen.

Uvanlig lyd inne fra produktet

- En endring i fuktigheten eller temperaturen kan føre til uvanlig støy når produktet slås av og på, det betyr ikke at det er feil med produktet.

Det er et problem i PC-modus.(Kun PC-modus)

Signalet er utenfor rekkevidde.

- Juster oppløsning, horisontal frekvens eller vertikal frekvens.
- Sjekk inngangskilden.

Vertikal stolpe eller stripe i bakgrunnen og horisontal støy og feil posisjon

- Utfør autokonfigurasjon eller juster klokke, fase eller H/V-posisjon.

Fargen på skjer-men er ustabil eller det er bare en farge

- Sjekk signalkabelen.
- Installer PC-ens videokort på nytt.

VEDLIKEHOLD

Tidlig funksjonssvikt kan forhindres. Hvis den nye TV-en rengjøres godt og regelmessig, kan levetiden forlenges. Pass på å slå av strømmen og trekke ut kontakten før du starter med rengjøring.

Rengjøring av skjermen

- 1 Her er en flott måte å sørge for å holde støv borte fra skjermen en stund. Fukt en myk klut med en blanding av lunkent vann og litt tøymykner eller oppvaskmiddel. Vri kluten til den er nesetn tørr, og bruk den til å tørke over skjermen.
- 2 Pass på at alt overflødig vann er tørket av skjermen. La den så lufttørke før TV-en slås på.

Rengjøring av kabinettet

- For å fjerne støv eller smuss, tørk av kabinettet med en myk, tørr, lofri klut.
- Pass på at du ikke bruker en våt klut.

Ikke i bruk i lengre tid

FORSIKTIG

- ▶ Hvis TV-en blir stående lenge ubrukt (f.eks. ved ferie), er det lurt å trekke ut strømkontakten for å beskytte mot mulig skade som følge av lynnedslag eller spenningsvingninger.

PRODUKTSPESIFIKASJONER

MODELLER		37LF6*	42LF6*	47LF6*	52LF6*
		37LF65-ZC 37LF66-ZE	42LF65-ZC 42LF66-ZE	47LF65-ZC 47LF66-ZE	52LF65-ZC 52LF66-ZE
Mål (Bredde x Høyde x Dybde)	inkludert stativ	927,0 x 692,8 x 280,5 mm 36,5 x 27,3 x 11,0 tommer	1033,1 x 750,0 x 300,0 mm 40,7 x 29,6 x 11,9 tommer	1144,5 x 825,6 x 331,0 mm 45,1 x 32,5 x 13,1 tommer	1032,7 x 750,0 x 287,6 mm 40,7 x 29,5 x 11,3 tommer
	uten stativ	927,0 x 630,0 x 88,0 mm 36,5 x 24,8 x 3,5 tommer	1033,1 x 686,5 x 88,5 mm 40,7 x 27,1 x 3,5 tommer	1144,5 x 754,9 x 103,0 mm 45,1 x 29,8 x 4,1 tommer	1032,7 x 685,5 x 88,5 mm 40,7 x 27,0 x 3,5 tommer
Vekt	inkludert stativ	20,0 kg / 44,0 lbs	27,5 kg / 60,7 lbs	37,46 kg / 82,6 lbs	24,5 kg / 54,0 lbs
	uten stativ	16,0 kg / 35,3 lbs	23,0 kg / 50,8 lbs	31,4 kg / 69,3 lbs	20 kg / 44,1 lbs
Energibehov Strømforbruk		AC100-240V~ 50/60Hz 1,8A 180W	AC100-240V~ 50/60Hz 2,5A 240W	AC100-240V~ 50/60Hz 3,2A 310W	AC100-240V~ 50/60Hz 3,5A 350W
MODELLER		37LY9*	42LY9*	47LY9*	52LY9*
		37LY95-ZA 37LY96-ZB	42LY95-ZA 42LY96-ZB 42LY99-ZC	47LY95-ZA 47LY96-ZB	52LY95-ZA 52LY96-ZB
Mål (Bredde x Høyde x Dybde)	inkludert stativ	1005,0 x 653,0 x 267,0 mm 39,6 x 25,8 x 10,6 tommer	1113,3 x 722,5 x 294,3 mm 43,9 x 28,5 x 11,6 tommer	1236,8 x 795,5 x 325,6 mm 48,7 x 31,4 x 12,9 tommer	1033,1 x 749,5 x 287,6 mm 40,7 x 29,5 x 11,3 tommer
	uten stativ	1005,0 x 594,4 x 88,0 mm 39,6 x 23,5 x 3,5 tommer	1113,3 x 656,5 x 88,5 mm 43,9 x 25,9 x 3,5 tommer	1236,8 x 725,4 x 103,0 mm 48,7 x 28,6 x 4,1 tommer	1033,4 x 686,8 x 88,5 mm 40,7 x 27,0 x 3,5 tommer
Vekt	inkludert stativ	23,0 kg / 50,8 lbs	30,5 kg / 67,3 lbs	39,5 kg / 87,1 lbs	24,5 kg / 54,1 lbs
	uten stativ	18,8 kg / 41,5 lbs	24,3 kg / 53,6 lbs	33,0 kg / 72,8 lbs	20,4 kg / 45,0 lbs
Energibehov Strømforbruk		AC100-240V~ 50/60Hz 1,8A 180W	AC100-240V~ 50/60Hz 2,6A 260W	AC100-240V~ 50/60Hz 3,2A 310W	AC100-240V~ 50/60Hz 3,5A 350W
TV-system Programdekning Impedans for ekstern antenne		PAL/SECAM B/G/D/K, PAL I/II, SECAM L/L' VHF: E2 ~ E12, UHF: E21 ~ E69, CATV: S1 ~ S20, HYPER: S21 ~ S47 75 Ω			
Miljøforhold	Driftstemperatur	0 ~ 40°C / 32 ~ 104°F			
	Driftsfuktighet	Mindre enn 80%			
	Oppbevaringstemperatur	-20 ~ 60°C / -4 ~ 140°F			
	Oppbevaringsfuktighet	Mindre enn 85%			

- Spesifikasjonene over kan bli endret uten varsel for å forbedre kvaliteten.

MODELLER		50PF9*	50PF9*	60PF9*
		50PF95-ZA 50PF96-ZB	50PF95-ZJ	60PF95-ZA 60PF95-ZJ 60PF96-ZB
Mål (Bredde x Høyde x Dybde)	inkludert stativ	1360 x 889 x 370 mm 53,5 x 35 x 14,5 tommer	1360 x 889 x 370 mm 53,5 x 35 x 14,5 tommer	1613,6 x 1036,8 x 452,0 mm 63,5 x 40,9 x 17,8 tommer
	uten stativ	1360 x 822,5 x 95,5 mm 53,5 x 32,3 x 3,7 tommer	1360 x 822,5 x 95,5 mm 53,5 x 32,3 x 3,7 tommer	1613,6 x 970,0 x 98,5 mm 63,5 x 38,2 x 3,9 tommer
Vekt	inkludert stativ	57,5 kg / 126,7 lbs	57,5 kg / 126,7 lbs	81,0 kg / 178,6 lbs
	uten stativ	48,5 kg / 106,9 lbs	48,5 kg / 106,9 lbs	65,0 kg / 143,3 lbs
Energibehov Strømforbruk		AC100-240V~ 50/60Hz 4,5A 450W	AC100-240V~ 50/60Hz 4,9A 490W	AC100-240V~ 50/60Hz 6,5A 650W
TV-system Programdekning Impedans for ekstern antenne		PAL/SECAM B/G/D/K, PAL I/II, SECAM L/L' VHF: E2 ~ E12, UHF: E21 ~ E69, CATV: S1 ~ S20, HYPER: S21 ~ S47 75 Ω		
Miljøforhold	Driftstemperatur	0 ~ 40°C / 32 ~ 104°F		
	Driftsfuktighet	Mindre enn 80%		
	Oppbevaringstemperatur	-20 ~ 60°C / -4 ~ 140°F		
	Oppbevaringsfuktighet	Mindre enn 85%		

MODELLER		37LF7*	42LF7*
		37LF75-ZD 37LF76-ZB	42LF75-ZD 42LF76-ZB
Mål (Bredde x Høyde x Dybde)	inkludert stativ	929,0 x 709,1 x 301,9 mm 36,6 x 27,9 x 11,9 tommer	1030,8 x 779,8 x 333,2 mm 40,58 x 30,7 x 13,1 tommer
	uten stativ	929,0 x 633,3 x 88 mm 36,6 x 24,9 x 3,5 tommer	1030,8 x 693 x 88,5 mm 40,58 x 27,28 x 3,48 tommer
Vekt	inkludert stativ	21,8 kg / 48,1 lbs	27,2 kg / 59,96 lbs
	uten stativ	18,6 kg / 41,0 lbs	23,3 kg / 51,3 lbs
Energibehov Strømforbruk		AC100-240V~ 50/60Hz 1,8A 180W	AC100-240V~ 50/60Hz 2,3A 230W
TV-system Programdekning Impedans for ekstern antenne		PAL/SECAM B/G/D/K, PAL I/II, SECAM L/L' VHF: E2 ~ E12, UHF: E21 ~ E69, CATV: S1 ~ S20, HYPER: S21 ~ S47 75 Ω	
Miljøforhold	Driftstemperatur	0 ~ 40°C / 32 ~ 104°F	
	Driftsfuktighet	Mindre enn 80%	
	Oppbevaringstemperatur	-20 ~ 60°C / -4 ~ 140°F	
	Oppbevaringsfuktighet	Mindre enn 85%	

■ Spesifikasjonene over kan bli endret uten varsel for å forbedre kvaliteten.

PROGRAMMERE FJERNKONTROLLEN (kun 37/42/47/52LY9*, 50/60PF9*)

Fjernkontrollen er en universalfjernkontroll. Den kan programmeres til å styre de fleste enheter fra andre produsenter.

Merk at fjernkontrollen kanskje ikke kan styre alle modeller av andre merker.

-
- 1 For å finne ut om fjernkontrollen er i stand til å betjene enheten uten programmering, slår du på enheten, f.eks. en videospiller, og trykker på motsvarende modusknapp på fjernkontrollen.

Trykk deretter på POWER (Strøm På/Av)-knappen. Slår enheten seg av, reagerer den korrekt og det er ikke nødvendig å programmere fjernkontrollen.

Hvis ikke må fjernkontrollen programmeres for å betjene enheten. Programmeringsprosedyren forklares nedenfor.

- 2 Trykk og hold på knappene MENU og MUTE samtidig i 2 sekunder, knappen for gjeldende, valgt enhet belyses.

Hvis du ikke trykker på noen knapp innen 20 sekunder, slukkes lyset i modusknappen. I slike tilfeller må du gjenta prosedyren fra trinn 2.

- 3 Tast inn koden ved hjelp av talltastaturet på fjernkontrollen. Referer til kodetabellen på de neste sidene. Når du trykker på knappen, blinker lyset.

Slår enheten seg av, er programmeringen vellykket.

- 4 Trykk knappen MENU for å lagre koden. Etter to blink er koden lagret.

- 5 Test funksjonene med fjernkontrollen for å kontrollere at enheten reagerer korrekt. Hvis ikke, gjenta fra trinn 2.
-

■ VCRs

Merke	Koder	Merke	Koder	Merke	Koder	Merke	Koder
AIWA	034	KENWOOD	014 034 039 043	PORTLAND	108	TATUNG	039 043
AKAI	016 043 046 124 125 146		047 048	PULSAR	072	TEAC	034 039 043
AMPRO	072	LG (GOLDSTAR)	001 012 013 020	QUARTZ	011 014	TECHNICS	031 033 070
ANAM	031 033 103		101 106 114 123	QUASAR	033 066 075 145	TEKNIKA	019 031 033 034
AUDIO DYNAMICS	012 023 039 043	LLOYD	034	RCA	013 020 033 034		101
BROKSONIC	035 037 129	LXI	003 009 013 014		040 041 062 063	THOMAS	034
CANON	028 031 033		017 034 101 106		107 109 140 144	TMK	006
CAPEHART	108	MAGIN	040	REALISTIC	145 147	TOSHIBA	008 013 042 047
CRAIG	003 040 135	MAGNAVOX	031 033 034 041		003 008 010 014		059 082 112 131
CURTIS MATHES	031 033 041		067 068		031 033 034 040	TOTEVISION	040 101
DAEWOO	005 007 010 064 065 108 110 111 112 116 117 119	MARANTZ	012 031 033 067 069	RICO	053 054 101	UNITECH	040
DAYTRON	108	MARTA	101	RUNCO	058	VECTOR RESEARCH	012
DBX	012 023 039 043	MATSUI	027 030	SALORA	148	VICTOR	048
DYNATECH	034 053	MEI	031 033	SAMSUNG	014	VIDEO CONCEPTS	012 034 046
ELECTROHOME	059	MEMOREX	003 010 014 031 033 034 053 072 101 102 134 139		032 040 102 104 105 107 109 112 113 115 120 122 125	VIDEOSONIC	040
EMERSON	006 017 025 027 029 031 034 035 036 037 046 101 129 131 138 153	MGA	045 046 059	SANSUI	022 043 048 135	WARDS	003 013 017 024 031 033 034 040 053 054 131
FISHER	003 008 009 010	MINOLTA	013 020	SANYO	003 007 010 014	YAMAHA	012 034 039 043
FUNAI	034	MITSUBISHI	013 020 045 046 049 051 059 061 151	SCOTT	102 134 017 037 112 129 131	ZENITH	034 048 056 058 072 080 101
GE	031 033 063 072 107 109 144 147	MTC	034 040	SEARS	003 008 009 010 013 014 017 020 031 042 073 081 101		
GO VIDEO	132 136	MULTITECH	024 034	SHARP	031 054 149		
HARMAN KARDON	012 045	NEC	012 023 039 043 048	SHINTOM	024		
HITACHI	004 018 026 034 043 063 137 150	NORDMENDE	043	SONY	003 009 031 052 056 057 058 076 077 078 149		
INSTANTREPLAY	031 033	OPTONICA	053 054	SOUNDESIGN	034		
JCL	031 033	PANASONIC	066 070 074 083 133 140 145	STS	013		
JCPENNY	012 013 015 033 040 066 101	PENTAX	013 020 031 033 063	SYLVANIA	031 033 034 059 067		
JENSEN	043	PHILCO	031 034 067	SYMPHONIC	034		
JVC	012 031 033 043 048 050 055 060 130 150 152	PHILIPS	031 033 034 054 067 071 101	TANDY	010 034		
		PILOT	101				
		PIONEER	013 021 048				

■ DVD

Merke	Koder	Merke	Koder	Merke	Koder	Merke	Koder
APEX DIGITAL	022	MAGNAVOX	013	PHILIPS	013	SONY	007
DENON	020 014	MARANTZ	024	PIONEER	004 026	THOMPSON	005 006
GE	005 006	MITSUBISHI	002	PROCEED	021	TOSHIBA	019 008
HARMAN KARDON	027	NAD	023	PROSCAN	005 006	YAMAHA	009 018
JVC	012	ONKYO	008 017	RCA	005 006	ZENITH	010 016 025
LG	001 010 016 025	PANASONIC	003 009	SAMSUNG	011 015		

PROGRAMMERE FJERNKONTROLLEN

(kun 37/42/47/52LF6*,37/42LF7*)

Fjernkontrollen er en universalfjernkontroll. Den kan programmeres til å styre de fleste enheter fra andre produsenter.

Merk at fjernkontrollen kanskje ikke kan styre alle modeller av andre merker.

Programmere en kode til en ekstern modus

- 1 Test fjernkontrollen.
Hvis du vil finne ut om fjernkontrollen kan styre komponenten uten å programmeres, slår du på komponenten, for eksempel videospilleren, og trykker tilsvarende modus-knapp (for eksempel **DVD** eller **VCR**) på fjernkontrollen mens den peker mot komponenten. Test knappene **POWER(AV/PÅ)** og **PR +/-** for å se om komponenten svarer skikkelig. Hvis ikke, må fjernkontrollen programmeres for å styre enheten.
- 2 Slå på komponenten som skal programmeres, og trykk deretter tilsvarende modus-knapp (for eksempel **DVD** eller **VCR**) på fjernkontrollen. Det lyser i fjernkontrollknappen på den aktuelle enheten.
- 3 Trykk knappene **MENU** og **MUTE** samtidig, og fjernkontrollen er klar til å bli programmert for koden.
- 4 Angi et kodennummer ved hjelp av nummertastene på fjernkontrollen.
Programmeringskoder for den aktuelle komponenten finner du på de neste sidene.
Hvis koden er korrekt, vil enheten bli slått av.
- 5 Trykk **MENU** -knappen for å lagre koden.
- 6 Test fjernkontrollfunksjonene for å se om komponenten svarer skikkelig. Hvis ikke, gjenta trinn 2.

DVD

Merke	Koder	Merke	Koder	Merke	Koder
APEX DIGITAL	022	mitsubishi	002	RCA	005 006
DENON	020 014	NAD	023	SAMSUNG	011 015
GE	005 006	ONKYO	008 017	SONY	007
HARMAN KARDON	027	PANASONIC	003 009	THOMPSON	005 006
JVC	012	PHILIPS	013	TOSHIBA	019 008
LG	001 010 016 025	PIONEER	004 026	YAMAHA	009 018
MAGNAVOX	013	PROCEED	021	ZENITH	010 016 025
MARANTZ	024	PROSCAN	005 006		

VCR

Merke	Koder	Merke	Koder	Merke	Koder
AIWA	034	MAGNAVOX	031 033 034 041	SAMSUNG	032 040 102 104
AKAI	016 043 046 124		067 068		105 107 109 112
	125 146	MARANTZ	012 031 033 067		113 115 120 122
AMPRO	072		069		125
ANAM	031 033 103	MARTA	101	SANSUI	022 043 048 135
AUDIO DYNAMICS	012 023 039 043	MATSUI	027 030	SANYO	003 007 010 014
BROKSONIC	035 037 129	MEI	031 033		102 134
CANON	028 031 033	MEMOREX	003 010 014 031	SCOTT	017 037 112 129
CAPEHART	108		033 034 053 072		131
CRAIG	003 040 135		101 102 134 139	SEARS	003 008 009 010
CURTIS MATHES	031 033 041	MGA	045 046 059		013 014 017 020
DAEWOO	005 007 010 064	MINOLTA	013 020		031 042 073 081
	065 108 110 111	MITSUBISHI	013 020 045 046		101
	112 116 117 119		049 051 059 061	SHARP	031 054 149
DAYTRON	108		151	SHINTOM	024
DBX	012 023 039 043	MTC	034 040	SONY	003 009 031 052
DYNATECH	034 053	MULTITECH	024 034		056 057 058 076
ELECTROHOME	059	NEC	012 023 039 043		077 078 149
EMERSON	006 017 025 027		048	SOUNDESIGN	034
	029 031 034 035	NORDMENDE	043	STS	013
	036 037 046 101	OPTONICA	053 054	SYLVANIA	031 033 034 059
	129 131 138 153	PANASONIC	066 070 074 083		067
FISHER	003 008 009 010		133 140 145	SYMPHONIC	034
FUNAI	034			TANDY	010 034
GE	031 033 063 072	PENTAX	013 020 031 033	TATUNG	039 043
	107 109 144 147		063	TEAC	034 039 043
GO VIDEO	132 136	PHILCO	031 034 067	TECHNICS	031 033 070
HARMAN KARDON	012 045	PHILIPS	031 033 034 054	TEKNIKA	019 031 033 034
HITACHI	004 018 026 034		067 071 101		101
	043 063 137 150	PILOT	101	THOMAS	034
INSTANTREPLAY	031 033	PIONEER	013 021 048	TMK	006
JCL	031 033	PORTLAND	108	TOSHIBA	008 013 042 047
JCPENNY	012 013 015 033	PULSAR	072		059 082 112 131
	040 066 101	QUARTZ	011 014	TOTEVISION	040 101
JENSEN	043	QUASAR	033 066 075 145	UNITECH	040
JVC	012 031 033 043	RCA	013 020 033 034	VECTOR RESEARCH	012
	048 050 055 060		040 041 062 063	VICTOR	048
	130 150 152		107 109 140 144	VIDEO CONCEPTS	012 034 046
KENWOOD	014 034 039 043		145 147	VIDEOSONIC	040
	047 048	REALISTIC	003 008 010 014	WARDS	003 013 017 024
LG (GOLDSTAR)	001 012 013 020		031 033 034 040		031 033 034 040
	101 106 114 123		053 054 101		053 054 131
LLOYD	034	RICO	058	YAMAHA	012 034 039 043
LXI	003 009 013 014	RUNCO	148	ZENITH	034 048 056
	017 034 101 106	SALORA	014		058 072 080 101
MAGIN	040				

IR-KODER

1. Slik kobler du til

- Koble den kablete fjernkontrollen til fjernkontroll-kontakten på TVen.

2. IR-koder for fjernkontroll

■ Bølgeform for ut-signal

Enkel puls, modulert med 37,917KHz-signal ved 455KHz

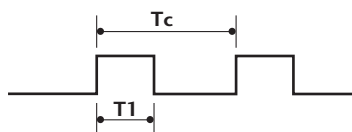

Bærefrekvens

$$FCAR = 1/TC = fOSC/12$$

$$\text{Driftsforhold} = T1/TC = 1/3$$

■ Rammekonfigurering

første ramme 1

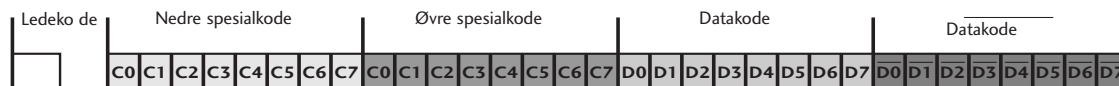

Gjentatt ramme

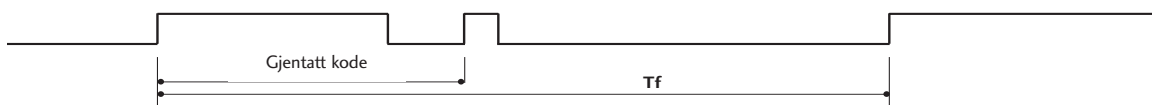

■ Ledekode

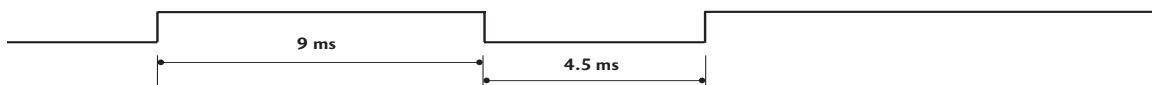

■ Gjentatt kode

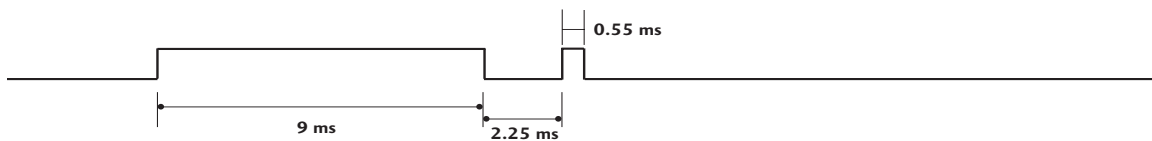

■ Bitbeskrivelse



■ Rammeintervall: Tf

Bølgeformen blir overført så lenge tasten er trykket inn.

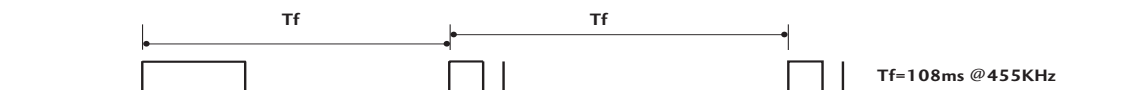

Kode (heksa)	Funksjon	Merk
00	PR (▲) eller PR +	R/C-tast
01	PR (▼) eller PR -	R/C-tast
02	VOL (▲) eller VOL +	R/C-tast
03	VOL (▼) eller VOL -	R/C-tast
40	Up (▲)	R/C-tast
41	Down (▼)	R/C-tast
06	Right (▶)	R/C-tast
07	Left (◀)	R/C-tast
08	PÅ/AV	R/C-tast (På/Av)
09	MUTE	R/C-tast
10	Nummertast 0	R/C-tast
11	Nummertast 1	R/C-tast
12	Nummertast 2	R/C-tast
13	Nummertast 3	R/C-tast
14	Nummertast 4	R/C-tast
15	Nummertast 5	R/C-tast
16	Nummertast 6	R/C-tast
17	Nummertast 7	R/C-tast
18	Nummertast 8	R/C-tast
19	Nummertast 9	R/C-tast
0B	INPUT	R/C-tast
AA	INFO ⓘ	R/C-tast
AB	GUIDE	R/C-tast
56	SUBTITLE	R/C-tast
5B	EXIT	R/C-tast
1E	FAV	R/C-tast
1A	Q.VIEW	R/C-tast
50	D/A TV	R/C-tast
F0	TV/RADIO	R/C-tast
7E	SIMPLINK	R/C-tast
E0	BRIGHT +	R/C-tast
E1	BRIGHT -	R/C-tast
0A	I/II	R/C-tast
0E	SLEEP	R/C-tast
43	MENU	R/C-tast
44	OK(●)	R/C-tast
53	LIST	R/C-tast
20	TEXT	R/C-tast
2A	REVEAL	R/C-tast
26	TIME	R/C-tast
28	BACK	R/C-tast
62	UPDATE	R/C-tast
70	INDEX	R/C-tast
65	HOLD	R/C-tast
61	BLÅ	R/C-tast
63	GUL	R/C-tast
71	GRØNN	R/C-tast
72	RØD	R/C-tast
79	RATIO	R/C-tast
B0	▶	R/C-tast
BA	II	R/C-tast
B2	I◀◀	R/C-tast
B3	I▶▶	R/C-tast
8F	◀◀	R/C-tast
8E	▶▶	R/C-tast
B1	■	R/C-tast
BD	●	R/C-tast
4D	PICTURE	R/C-tast (kun 37/42/47/52LY9*, 50/60PF9*)
52	SOUND	R/C-tast (kun 37/42/47/52LY9*, 50/60PF9*)

KOPLE TIL EN EKSTERN STYRINGSENHET

RS-232C-oppsett

Koble serieporten til en ekstern kontrollenhet (som en datamaskin eller et A/V-kontrollsystem) for å styre apparatets funksjoner eksternt.

Koble serieporten på kontrollenheten til serieporten (RS-232C) på bakpanelet på apparatet.

Merk: Seriekabel (RS-232C-kabel) medfølger ikke.

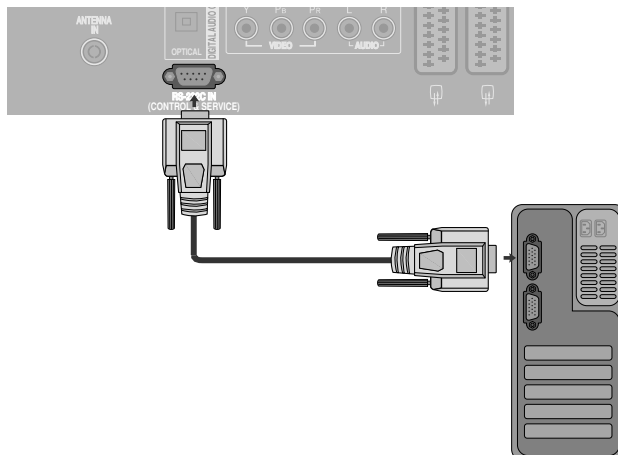

Plugg: D-Sub 9-pinns hann

Nr.	Pinnavn
1	Ingen tilkoping
2	RXD (Motta data)
3	TXD (Overføre data)
4	DTR (DTE-side klar)
5	GND (jord)
6	DSR (DCE-side klar)
7	RTS (Klar til å sende)
8	CTS (Klarering for sending)
9	Ingen tilkoping

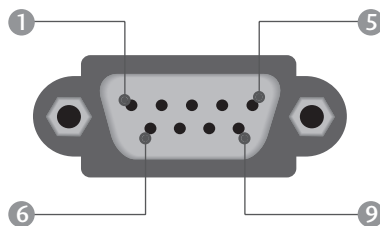

RS-232C-konfigurering

Sju-trådskonfigurasjon (Standard RS-232C-kabel)

	PC	TV	
RXD	2	3	TXD
TXD	3	2	RXD
GND	5	5	GND
DTR	4	6	DSR
DSR	6	4	DTR
RTS	7	8	CTS
CTS	8	7	RTS

D-Sub 9 D-Sub 9

Tre-trådskonfigurasjon (Ikke standard)

	PC	TV	
RXD	2	3	TXD
TXD	3	2	RXD
GND	5	5	GND
DTR	4	6	DTR
DSR	6	4	DSR
RTS	7	7	RTS
CTS	8	8	CTS

D-Sub 9 D-Sub 9

Spesifisere ID-nummer

Bruk denne funksjonen for å spesifisere et ID-nummer for skjermen.
Se 'Real data mapping 1' ► side .109

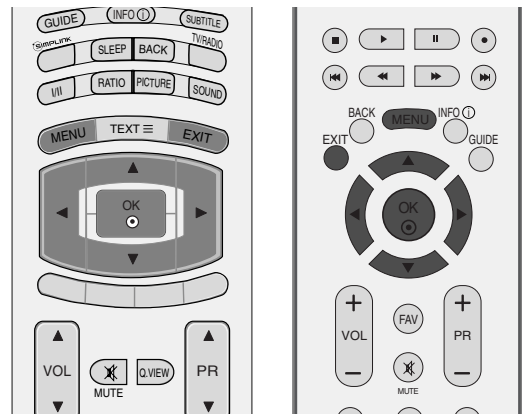

1 Trykk på **MENU** tasten, og bruk deretter ▲ eller ▼ -tasten for å velge **ALT.-menyen**.

2 Trykk på ► -tasten, og deretter på ▲ eller ▼ -tasten for å velge **Fabrikkmodus**.

3 Trykk på ► -tasten, og deretter på ▲ eller ▼ -tasten for å velge **Angi ID**.

4 Trykk på ◀ eller ▶ -tasten for å justere **Angi ID** -funksjonen for å velge ønsket skjerm-ID-nummer. Justeringsskalaen for **Angi ID** er 1 ~ 99.

5 For å avslutte og fjerne menyen, trykk på **EXIT** knappen.



1

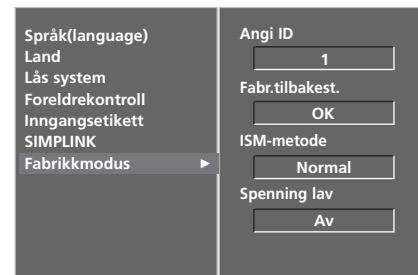

2

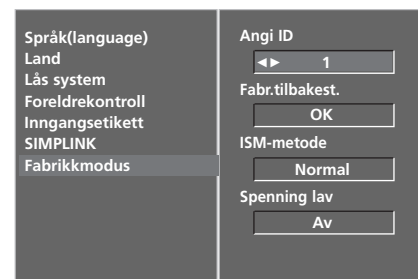

3 4

Kommunikasjonsparametere

- Båndbredde : 9600 bps (UART)
- Bitlengde: 8 bit
- Paritet: Ingen
- Bruk en kryssert (reversert) kabel.
- Stoppbit : 1 bit
- Kommunikasjonskode: ASCII-kode

Referanseliste for kommandoer

	KOMMAN- DO1	KOMMAN- DO2	DATA (Hexadecimal)
01. Strømforsyning	k	a	0 ~ 1
02. Valg av inndata	k	b	Se side. 107
03. Bildeformat	k	c	Se side. 107
04. Hvilemodus	k	d	0 ~ 1
05. Høyttaler av/på	k	e	0 ~ 1
06. Lydvolum	k	f	0 ~ 64
07. Kontrast	k	g	0 ~ 64
08. Lysstyrke	k	h	0 ~ 64
09. Fargestyrke	k	i	0 ~ 64
10. Fargetone (tilvalgsmulighet)	k	j	0 ~ 64
11. Fargetone (tilvalgsmulighet)	k	k	0 ~ 64
12. Skjermmeny	k	l	0 ~ 1
13. Låst fjernkontroll -modus	k	m	0 ~ 1
14. Balanse	k	t	0 ~ 64
15. Fargetemperatur	k	u	0 ~ 3
16. Rødjustering	k	v	0 ~ 50
17. Grønnjustering	k	w	0 ~ 50
18. Blåjustering	k	\$	0 ~ 50
19. Systemfeil	k	z	0 ~ 9
20. ISM-metode (tilvalgsmulighet)	j	p	Se side. 109
21. Øko (tilvalgsmulighet)	j	q	0 ~ 1
22. Autokonfigurering	j	u	1
23. Kanalvalg-kommando	m	a	Se side. 110
24. Send IR-kode	m	c	Sende IR-kode
25. Velg innsignal (Main)	x	b	Se side. 110

* Når 19-25 angis, vises det ikke en meny på skjermen.

Sendings-/mottaksprotokoll

Sending

[Kommando1][Kommando2][][Skjermens ID]][][Data][Cr]

- * [Kommando 1] : Styrer plasmaskjermen. (j, k, m eller x)
- * [Kommando 2] : Styrer plasmaskjermen.
- * [Skjermens ID] : I spesialmenyen kan du forandre skjermens fabrikkinnstilte ID-nummer. Justeringskalaen er 1 ~ 99. Velger du «0» som verdi for Set ID, styrer du samtlige tilkoblede plasmaskjerner.
- * [DATA] : For å sende kommandoinformasjon. Send «FF» for å lese av kommandostatus.
- * [Cr] : Returtast (Enter)
ASCII-kode «0x0D»
- * [] : ASCII-kode «mellomslag (0x20)»

Forespørsel OK

[Kommando2][][Skjermens ID]][][OK][Data][x]

- * Skjermen sender ACK (acknowledgement code) i dette formatet når den mottar normal informasjon. Hvis informasjonen er i lesemodus, viser den gjeldende statusinformasjon. Hvis informasjonen er i skrivemodus, returnerer den informasjonen fra PCen.

Feil ved forespørsel

[Kommando2][][Skjermens ID]][][NG][Data][x]

- * Skjermen sender ACK (acknowledgement code) i dette formatet når den mottar korrupt informasjon eller det har oppstått en systemfeil.

- Data 1: Ulovlig kode
- 2: Funksjonen støttes ikke
- 3: Vent litt til

01. Strømforsyning (Kommando 2 : a)

- Styrer skjermens strømforsyning.

Sending

```
[k][a][ ][Skjermens ID]][ ][Data][Cr]
```

Data 0 : Strømforsyning av 1 : Strømforsyning på

Bekreftelse

```
[a][ ][Skjermens ID]][ ][OK][Data][x]
```

- For å vise Strømforsyning av/på.

Sending

```
[k][a][ ][Skjermens ID]][ ][FF][Cr]
```

Bekreftelse

```
[a][ ][Skjermens ID]][ ][OK][Data][x]
```

* Hvis andre funksjoner sender «FF» i dette formatet, viser bekreftelsesinformasjonen status for hver enkelt funksjon.

02. Valg av inndata (Kommando 2 : b)

- Slik velger du signalkilde for TVen.
Du kan også velge signalkilde ved å bruke INPUT (Signalkilde)-knappen på fjernkontrollen.

Sending

```
[k][b][ ][Skjermens ID]][ ][Data][Cr]
```

Data 0 : DTV (Denne funksjonen er ikke tilgjengelig i alle land)	5 : Component
1 : Analogue	6 : RGB-PC
2 : AV1	7 : HDMI1
3 : AV2	8 : HDMI2
4 : AV3	9 : HDMI3 (KUN 37/42LF7*, 42LY99)

Bekreftelse

```
[b][ ][Skjermens ID]][ ][OK][Data][x]
```

03. Bildeformat (Kommando 2 : c) (Størrelse på hovedbilde)

- For å justere bildeformatet.
Du kan også justere bildeformatet med RATIO (Aspect Ratio Control)-knappen på fjernkontrollen, eller i SKJERM-menyen.

Sending

```
[k][c][ ][Skjermens ID]][ ][Data][Cr]
```

Data 1 : Normal format (4:3)	6 : Original
2 : Wide screen (16:9)	7 : 14:9
3 : Horisont (Spectacle) (Bortsett fra 37/42LF7*, 42LY99)	8 : Hel skjerm (Bortsett fra 42LY99)
4 : Zoom1	9 : 1:1 Pixel
5 : Zoom2	(eller Bare skanning (KUN 37/42LF7*, 42LY99))

Bekreftelse

```
[c][ ][Set ID]][ ][OK][Data][x]
```

- * Du kan velge mellom bildeformatene 16:9 og 4:3 ved hjelp av PC-inngangen.
- * I HDMI-modusene (1080i 50Hz/60Hz, 1080p 24Hz/50Hz/60Hz) er 1:1 Pixel tilgjengelig (eller **Bare skanning** (KUN 37/42LF7*, 42LY99)).

04. Hvilemodus (Kommando 2 : d)

- For å velge hvilemodus av/på.

Sending

```
[k][d][ ][Skjermens ID]][ ][Data][Cr]
```

Data 0 : Hvilemodus av (Bilde)

1 : Hvilemodus på (Ikke bilde)

Bekreftelse

```
[d][ ][Skjermens ID]][ ][OK][Data][x]
```

05. Høytaler av/på (Kommando 2 : e)

- For å styre funksjonen Høytaler av/på.
Du kan også styre funksjonen Høytaler av/på med MUTE-knappen på fjernkontrollen.

Sending

```
[k][e][ ][Skjermens ID]][ ][Data][Cr]
```

Data 0 : Høytaler på

1 : Høytaler av

Bekreftelse

```
[e][ ][Skjermens ID]][ ][OK][Data][x]
```

06. Lydvolum (Kommando 2 : f)

- For å stille lydvolum.
Du kan også stille lydvolumet med Volume-knappene på fjernkontrollen.

Sending

```
[k][f][ ][Skjermens ID]][ ][Data][Cr]
```

Data Data min: 0 ~ maks: 64

* Se «Reell fargetilordning 1». Se side 109.

Bekreftelse

```
[f][ ][Skjermens ID]][ ][OK][Data][x]
```

07. Kontrast (Kommando 2 : g)

- For å justere kontrast.
Du kan også justere kontrast i BILDE-menyen.

Sending

```
[k][g][ ][Skjermens ID]][ ][Data][Cr]
```

Data Data min: 0 ~ maks: 64

* Se «Reell fargetilordning 1». Se side 109.

Bekreftelse

```
[g][ ][Skjermens ID]][ ][OK][Data][x]
```

08. Lysstyrke (Kommando 2 : h)

- For å justere lysstyrke for skjermen.
Du kan også justere lysstyrke i BILDE-menyen.

Sending

```
[k][h][ ][Skjermens ID]][ ][Data][Cr]
```

Data Data min: 0 ~ maks: 64

* Se «Reell fargetilordning 1». Se side 109.

Bekreftelse

```
[h][ ][Skjermens ID]][ ][OK][Data][x]
```

09. Fargestyrke (Kommando 2 : i)

- ▶ For å justere fargestyrke.
Du kan også justere fargestyrke i BILDE-menyen.

Sending

[k][i][][Skjermens ID]][][Data][Cr]

Data Data min: 0 ~ maks: 64
* Se «Reell fargetilordning 1». Se side 109.

Bekreftelse

[i][][Skjermens ID]][][OK][Data][x]

10. Fargetone (Kommando 2 : j)

- ▶ For å justere fargetone.
Du kan også justere fargetone i BILDE-menyen.

Sending

[k][j][][Skjermens ID]][][Data][Cr]

Data Rød : 0 ~ Grønn : 64
* Se «Reell fargetilordning 1». Se side 109.

Bekreftelse

[j][][Skjermens ID]][][OK][Data][x]

11. Bildeskarpheit (Kommando 2 : k)

- ▶ For å justere bildeskarpheit.
Du kan også justere bildeskarpheit i BILDE-menyen.

Sending

[k][k][][Skjermens ID]][][Data][Cr]

Data Data min: 0 ~ maks: 64
* Se «Reell fargetilordning 1». Se side 109.

Bekreftelse

[k][][Skjermens ID]][][OK][Data][x]

12. Skjermmeny (OSD) (Kommando 2 : l)

- ▶ Skjermmeny (OSD / On Screen Display) av/på.

Sending

[k][l][][Skjermens ID]][][Data][Cr]

Data 0 : Skjermmeny av 1 : Skjermmeny på

Bekreftelse

[l][][Skjermens ID]][][OK][Data][x]

13. Låst fjernkontroll-modus (Kommando 2 : m)

- ▶ Deaktiverer frontpaneltastene og fjernkontrollen.

Sending

[k][m][][Skjermens ID]][][Data][Cr]

Data 0 : Lås av 1 : Lås på

Bekreftelse

[m][][Skjermens ID]][][OK][Data][x]

* Hvis du ikke bruker fjernkontrollen, bruker du denne modusen. Når apparatet slås på/av, deaktiveres låsingen av kontrollene på apparatet og fjernkontrollen.

14. Balanse (Kommando 2 : t)

- ▶ Justerer balansen høyre/venstre kanal.
Balansen kan også justeres via LYD-menyen.

Sending

[k][t][][Skjermens ID]][][Data][Cr]

Data Data min: 0 ~ maks: 64
* Se «Reell fargetilordning 1». Se side 109.

Bekreftelse

[t][][Skjermens ID]][][OK][Data][x]

15. Fargetemperatur (Kommando 2 : u)

- ▶ Justerer fargetemperaturen. Fargetemperatur kan også justeres via BILDE-menyen.

Sending

[k][u][][Skjermens ID]][][Data][Cr]

Data 0: Kaldt 1: Medium 2: Varmt 3: Bruker

Bekreftelse

[u][][Skjermens ID]][][OK][Data][x]

16. Røjustering (Kommando 2 : v)

- ▶ Justerer fargetemperatur for rødt.

Sending

[k][v][][Skjermens ID]][][Data][Cr]

Data Data min: 0 ~ maks: 50
* Se «Reell fargetilordning 2». Se side 109.

Bekreftelse

[v][][Skjermens ID]][][OK][Data][x]

17. Grønnjustering (Kommando 2 : w)

- ▶ Justerer fargetemperatur for grønt.

Sending

[k][w][][Skjermens ID]][][Data][Cr]

Data Data min: 0 ~ maks: 50
* Se «Reell fargetilordning 2». Se side 109.

Bekreftelse

[w][][Skjermens ID]][][OK][Data][x]

18. Blåjustering (Kommando 2 : \$)

- ▶ Justerer fargetemperatur for blått.

Sending

[k][\$][][Skjermens ID]][][Data][Cr]

Data Data min: 0 ~ maks: 50
* Se «Reell fargetilordning 2». Se side 109.

Bekreftelse

[\$][][Skjermens ID]][][OK][Data][x]

19. Systemfeil (Kommando 2 : z)

► Melding om systemfeil.

Sending

```
[k][z][ ][Skjermens ID]][ ][FF][ ][Cr]
```

Data FF: Lest

Bekreftelse

```
[z][ ][Skjermens ID]][ ][OK][Data][x]
```

Data 0: Normal (apparatet er slått på og får signal)
1: Intet signal (apparatet er slått på)
2: Slår apparatet av ved hjelp av fjernkontrollen
3: Slår apparatet av ved hjelp av Automatisk hvilemodus-funksjonen
4: Slår apparatet av ved hjelp av RS-232C-funksjonen
5: 5V nede
6: AC nede
7: Slår apparatet av ved hjelp av Viftealarm-funksjonen
8: Slår apparatet av ved hjelp av Av-tidsfunksjonen
9: Slår apparatet av ved hjelp av Auto av-funksjonen

* Denne funksjonen har kun lesemodus.

20. ISM -metode

(Kommando 1 : j, Kommando 2 : p)

► Styrer ISM-metode. ISM-metode kan også justeres via ALT.-menyen.

Denne funksjonen kan ikke brukes på LCD-modeller.

Sending

```
[j][p][ ][Skjermens ID]][ ][Data][Cr]
```

Data 0: Normal 2: Orbiter
1: White wash 3: Inversion

Bekreftelse

```
[p][ ][Skjermens ID]][ ][OK/NG][Data][x]
```

21. Øko

(Kommando 1 : j, Kommando 2 : q)

► Reduserer apparatets strømforbruk. Øko-funksjonen kan også justeres via ALT.-menyen.

Denne funksjonen kan ikke brukes på LCD-modeller.

Sending

```
[j][q][ ][Skjermens ID]][ ][Data][ ][Cr]
```

Data 0 : Av 1 : på

Bekreftelse

```
[q][ ][Skjermens ID]][ ][OK/NG][Data][x]
```

* Reell fargetilordning 1

```
0 : Jobbtrinn 0  
⋮  
A : Jobbtrinn 10  
  (Skjermens ID] 10)  
⋮  
F : Jobbtrinn 15  
  (Skjermens ID] 15)  
10 : Jobbtrinn 16  
  (Skjermens ID] 16)  
⋮  
64 : Jobbtrinn 100  
⋮  
6E : Jobbtrinn 110  
⋮  
73 : Jobbtrinn 115  
74 : Jobbtrinn 116  
⋮  
C7 : Jobbtrinn 199  
⋮  
FE : Jobbtrinn 254  
FF : Jobbtrinn 255
```

* Reell fargetilordning 2

```
0 : -40  
1 : -39  
2 : -38  
⋮  
28 : 0  
⋮  
4E : +38  
4F : +39  
50 : +40
```

22. Autokonfigurering (Kommando 1 : j, Kommando 2 : u)

- ▶ Justerer bildeposisjonen og reduserer flimrer automatisk. Denne funksjonen er bare tilgjengelig i RGB- (PC)-modus.

Sending

```
[j][u][ ][Skjermens ID]][ ][Data][Cr]
```

Data 1: Til apparatet

Bekreftelse

```
[u][ ][Skjermens ID]][ ][OK/NG][Data][x]
```

23. Kanalvalg – kommando (Kommando 1 : m, Kommando 2 : a)

- ▶ Velg kanal til følgende fysiske nummer.

Sending

```
[m][a][ ][Skjermens ID]][ ][Data0][ ][Data1][ ][Data2][Cr]
```

Data0 : Data for høy kanal

Data1 : Data for lav kanal

eks.: nr. 47 -> 00 2F (2FH)

Nr. 394 -> 01 88 (188H),

DTV Nr. 0 -> Bryr meg ikke

Data2 0x00 : ATV Main,

0x10 : DTV Main

Intervall for kanaldata

Analog - Min: 00 ~ Maks: 63 (0~99)

Digital - Min: 00 ~ Maks: 3E7 (0~999)

Bekreftelse

```
[a][ ][Skjermens ID]][ ][OK/NG][Data][x]
```

Data min: 00 ~ maks: FF

24. Send IR-kode (Kommando 1 : m, Kommando 2 : c)

- ▶ For å sende tastekode for infrarød fjernkontroll.

Sending

```
[m][c][ ][Skjermens ID]][ ][Data][Cr]
```

Data Sende IR-kode - Se side. 103.

Bekreftelse

```
[c][ ][Skjermens ID]][ ][OK/NG][Data][x]
```

25. Velg innsignal(Kommando 1 : x, Kommando 2 : b) (Kilde for hovedbilde)

- ▶ For å velge innsignalkilde for hovedbilde.

Sending

```
[x][b][ ][Skjermens ID]][ ][Data][Cr]
```

Data: Struktur

MSB				LSB			
0	0	0	0	0	0	0	0
└ Ekstern kilde ┘				└ Kildenummer ┘			

Ekstern kilde				Data
0	0	0	0	DTV
0	0	0	1	Analogue
0	0	1	0	AV
0	0	1	1	Component
0	1	0	0	RGB
0	1	0	1	HDMI

Kildenummer				Data
0	0	0	0	Innsignal1
0	0	0	1	Innsignal2
0	0	1	0	Innsignal3
0	0	1	1	Innsignal4

Bekreftelse

```
[b][ ][Skjermens ID]][ ][OK/NG][Data][x]
```

LG Electronics Inc.