

Televizor LCD | Plazmový televizor

UŽIVATELSKÁ PŘÍRUČKA

Televizory LCD

26LC4* 26LC5*
32LC4* 32LC5*
37LC4* 37LC5*
42LC4* 42LC5*
26LC3*

Plazmové televizory

42PC5*
50PC5*

Před používáním vašeho zařízení si prosím pečlivě přečtěte tuto příručku.

Uschovejte ji pro pozdější použití.

Zapište si číslo modelu a výrobní číslo přístroje.

Na štítku připevněném k zadnímu krytu naleznete informace, které musíte sdělit svému prodejci, budete-li potřebovat servis.

PŘÍSLUŠENSTVÍ

Zkontrolujte, zda bylo s televizorem dodáno následující příslušenství. Pokud nějaké příslušenství chybí, kontaktujte prodejce tohoto zařízení.

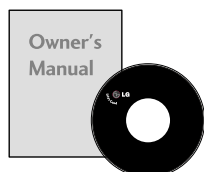

Uživatelská příručka



baterie

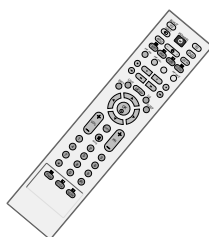

Dálkový ovladač



Síťový kabel

Plazmové televizory

Tato funkce není dostupná u všech modelů.



2 stěnové vzpěry



2-šrouby s oky



Lešticí hadřík

Slouží s čištěním obrazovky.
Tato funkce není dostupná u všech modelů.

*Pokud je na vnějším povrchu skvrna nebo otisk prstu, lehce ji setřete pouze hadříkem určeným k čištění vnějšího povrchu výrobku

Při odstraňování nestírejte skvrnu příliš hrubě. Dejte pozor, abyste nevyvinuli přílišný tlak. Může způsobit poškrábání nebo změnu zbarvení.

LCD televizory

Tato funkce není dostupná u všech modelů.



2 televizní vzpěry
2 stěnové vzpěry



2 šrouby



spona na kabely
Slouží k uspořádání kabelů.

pouze **26LC4***, **32LC4***,
37LC4*, **42LC4***, **26LC5***,
32LC5*, **37LC5***, **42LC5***



Držák kabelů

(Pouze pro modely LCD TV o
úhlopříčce 66 nebo 81 nebo 94 cm



4 šrouby pro podstavec
(► str.8)

pouze **26LC3R***



Držák kabelů

PŘÍSLUŠENSTVÍ.....	1
--------------------	---

PŘÍPRAVA

OVLÁDÁNÍ NA ČELNÍM PANELU.....	4
INFORMACE O ZADNÍM PANELU	6
Rozložení podstavce	8
PŘÍPEVNĚNÍ TELEVIZORU NA ZEDĚ	9
ZADNÍ KRYT PRO USPOŘÁDÁNÍ VODIČŮ	10
Instalace s podstavcem na stolku.....	12
Montáž na zeď: Horizontální instalace	13
Připojení antény	14

NASTAVENÍ EXTERNÍCH ZAŘÍZENÍ

NASTAVENÍ PŘIJÍMAČE HD.....	15
Nastavení přehrávače DVD.....	18
Nastavení videorekordéru	21
NASTAVENÍ JINÝCH ZDROJŮ A/V	24
EXTERNÍ STEREO.....	25
Nastavení počítače	26
- Nastavení obrazovky pro režim počítače	28

SLEDOVÁNÍ TELEVIZE / VÝBĚR PROGRAMŮ

Funkce tlačítek na dálkovém ovladači.....	32
Zapínání televizoru.....	34
Volba programu	34
Nastavení hlasitosti	34
Výběr a nastavení nabídek OSD.....	35
Automatické ladění programů	36
Ruční ladění programů.....	37
Doladění.....	38
Přiřazení názvu stanice	39
Úprava programu	40
Oblíbený program	41
Zobrazení seznamu programů	42
Zámek Kláves.....	43
	44

NASTAVENÍ OBRAZU

NASTAVENÍ VELIKOSTI OBRAZU (POMĚRU STRAN)	46
PŘEDDEFINOVANÁ NASTAVENÍ OBRAZU	
- Režim obrazu-přednastavený	48
- Automatické nastavení barevného tónu (Warm (Teplé)/Normal (Normální)/Cool (Studené))	49
RUČNÍ ÚPRAVA OBRAZU	
- Režim obrazu-uživatelský.....	50
- Barevný tón-uživatelský.....	51
XD -TECHNOLOGIE VYLEPŠENÍ OBRAZU	52
Ukázka XD	53
ADVANCED - CINEMA (ROZEVÍRACÍ REŽIM POKROČILÉ KINO 3:2).....	54
ADVANCED - BLACK (DARKNESS) LEVEL (POKROČILÁ ÚROVEŇ ČERNÉ (TMAVÉ)).....	55
PICTURE RESET (VÝCHOZÍ NASTAVENÍ OBRAZU)	56
Metoda ISM (Minimalizace Ipění obrazu)	57
ÚSPORNÝ OBRAZOVÝ REŽIM.....	58

NASTAVENÍ ZVUKU A JAZYKA

AUTOMATICKÉ VYROVNÁNÍ HLASITOSTI	59
PŘEDDEFINOVANÉ NASTAVENÍ ZVUKU- SOUND MODE (REŽIM ZVUKU)	60
ÚPRAVY NASTAVENÍ ZVUKU-UŽIVATELSKÝ REŽIM.....	61
Nastavení vyvážení.....	62
NASTAVENÍ ZAPNUTÍ A VYPNUTÍ REPRODUKTORŮ TELEVIZORU	63
I/II	
- Stereo / duální příjem	64
- Příjem NICAM.....	65
- Výběr výstupu zvuku reproduktorů	65
Volba jazyka/země nabídky na obrazovce	66

NASTAVENÍ ČASU

Nastavení hodin.....	67
NASTAVENÍ AUTOMATICKÉHO ZAPNUTÍ A VYPNUTÍ.....	68
NASTAVENÍ ČASOVAČE VYPNUTÍ.....	69
NASTAVENÍ AUTOMATICKÉHO VYPNUTÍ BEZ SIGNÁLU.....	70

TELETEXT

Zapnutí / vypnutí.....	71
Jednoduchý teletext (SIMPLE Text).....	71
Nejlepší teletext (TOP Text).....	72
Rychlý teletext (FASTEXT).....	72
Speciální funkce teletextu.....	73

DODATKY

ŘEŠENÍ PROBLÉMŮ.....	74
Údržba.....	76
Technické údaje.....	77
PROGRAMOVÁNÍ DÁLKOVÉHO OVLADAČE.....	79

PŘÍPRAVA

OVLÁDÁNÍ NA ČELNÍM PANELU

- Základní popis čelního panelu. Popis se od údajů na vašem televizoru může mírně lišit.
- Pokud je váš přístroj pokryt ochrannou fólií, odstraňte ji a otřete přístroj leštícím hadříkem.

Plazmové televizory

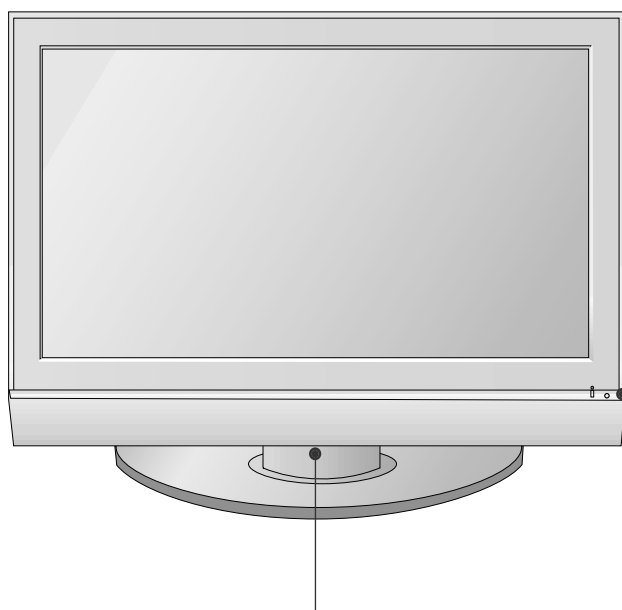

Okénko příjmu paprsků z dálkového ovladače

Indikátor napájení/pohotovostního režimu

- V pohotovostním režimu svítí červeně.
- Po zapnutí televizoru svítí zeleně.

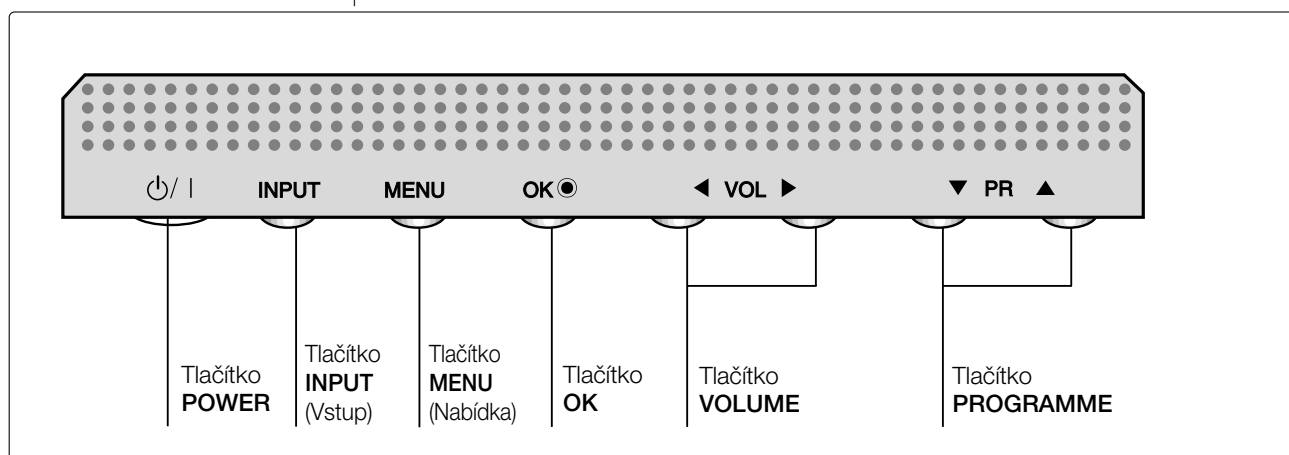

INPUT

MENU

OK

VOL

PR

Tlačítko
POWER

Tlačítko
INPUT
(Vstup)

Tlačítko
MENU
(Nabídka)

Tlačítko
OK

Tlačítko
VOLUME

Tlačítko
PROGRAMME

LCD televizory

26LC4*, 32LC4*, 37LC4*, 42LC4*, 26LC5*, 32LC5*,
37LC5*, 42LC5*

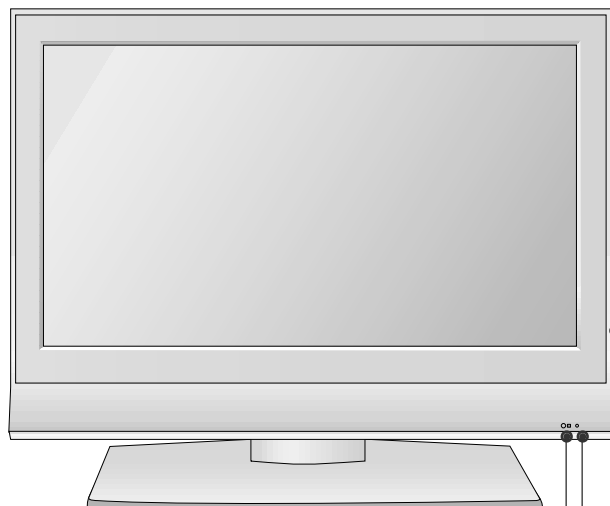

Okénko příjmu paprsků z dálkového ovladače

Indikátor napájení/pohotovostního režimu

- V pohotovostním režimu svítí červeně.
- Po zapnutí televizoru svítí zeleně.

26LC3R*

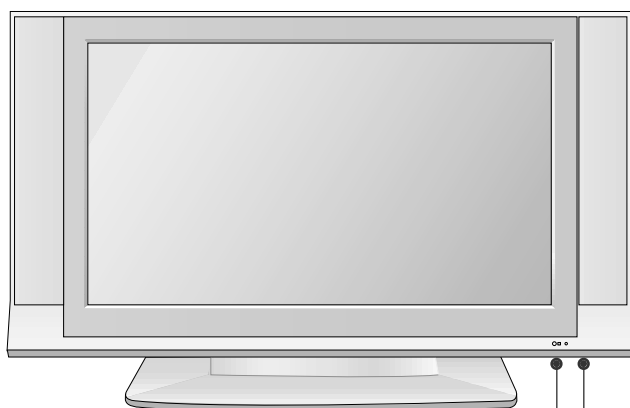

Okénko příjmu paprsků z dálkového ovladače

Indikátor napájení/pohotovostního režimu

- V pohotovostním režimu svítí červeně.
- Po zapnutí televizoru svítí zeleně.

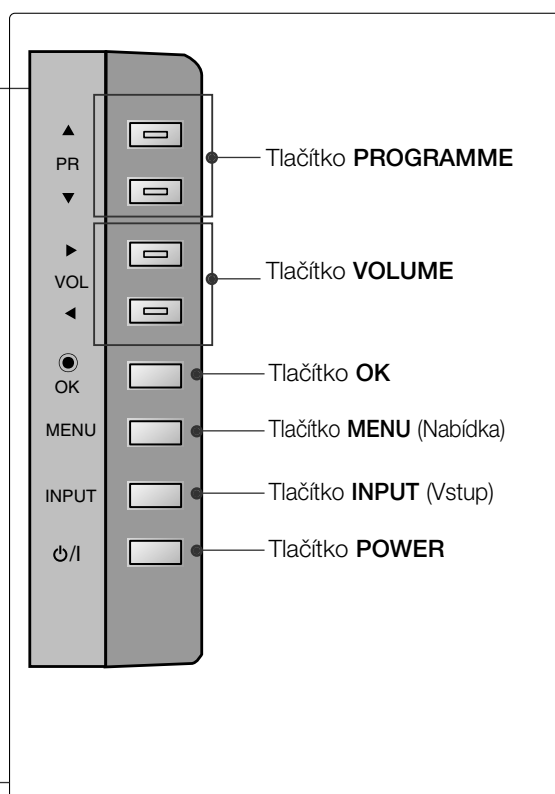

INFORMACE O ZADNÍM PANELU

- Toto je schematické znázornění zadního panelu. Popis se od údajů na vašem televizoru může mírně lišit.

Plazmové televizory

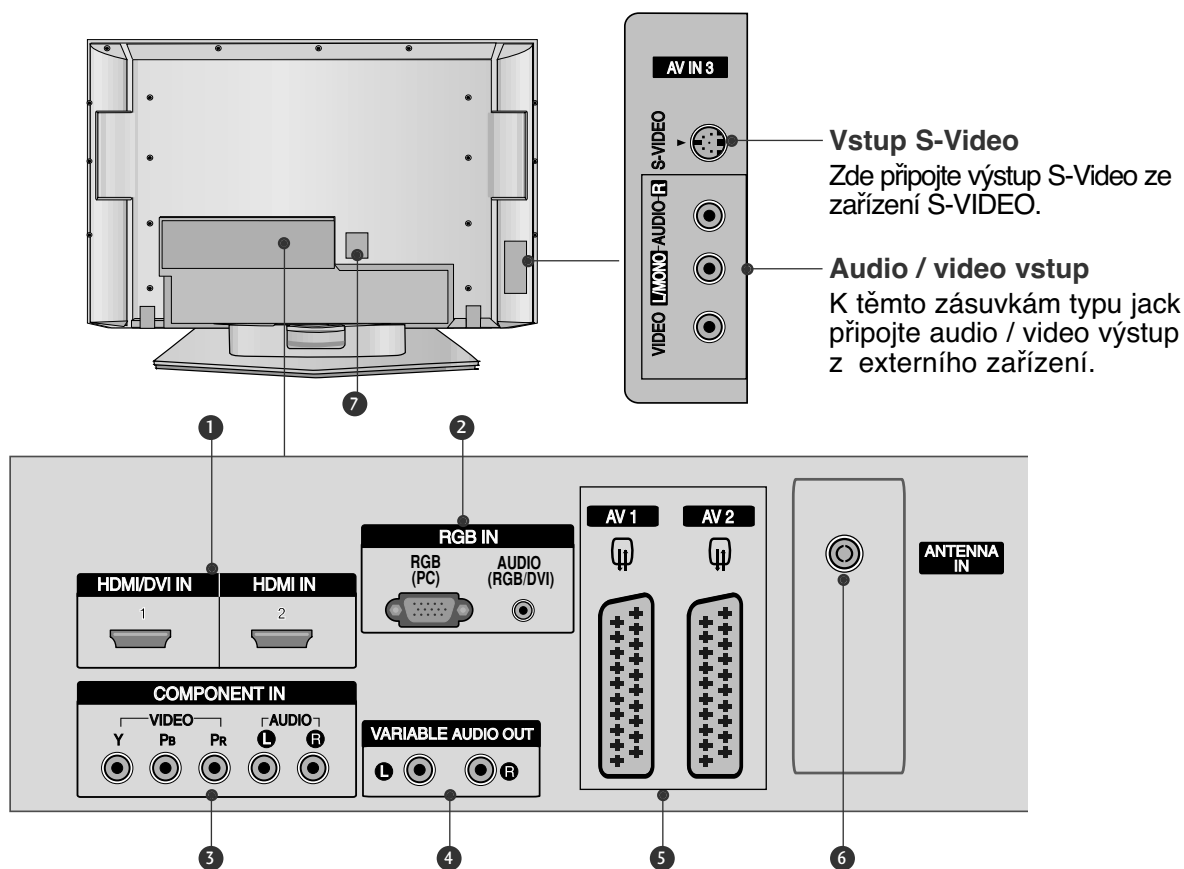

- Vstup HDMI**
Připojte signál HDMI do vstupu HDMI IN. nebo Pomocí kabelu DVI to HDMI připojte signál DVI(Video) k portu HDMI/DVI.
- Vstup RGB / Audio**
K příslušnému vstupnímu portu připojte výstup monitoru počítače/DTV (pouze zvuk).
- Vstup komponentního videa**
K této zásuvce typu jack připojte video / audio zařízení Component.
- Proměnlivý audio výstup**
Slouží k připojení externího zesilovače nebo přidání subwooferu systému surround sound.
- Zásuvka konektoru Euro Scart (AV1/AV2)**
K této zásuvce typu jack připojte zástrčku Scart pro vstup nebo výstup z externího zařízení.
- Vstup antény**
K této zásuvce typu jack připojte anténu bezdrátového signálu.
- Zásuvka pro napájecí kabel**
Přístroj pracuje pod střídavým napětím. Elektrické napětí je uvedeno v části Technické údaje. Nepokoušejte se používat přístroj se stejnosměrným napětím.

LCD televizory

26LC4*, 32LC4*, 37LC4*,
42LC4*, 26LC5*, 32LC5*,
37LC5*, 42LC5*

26LC3R*

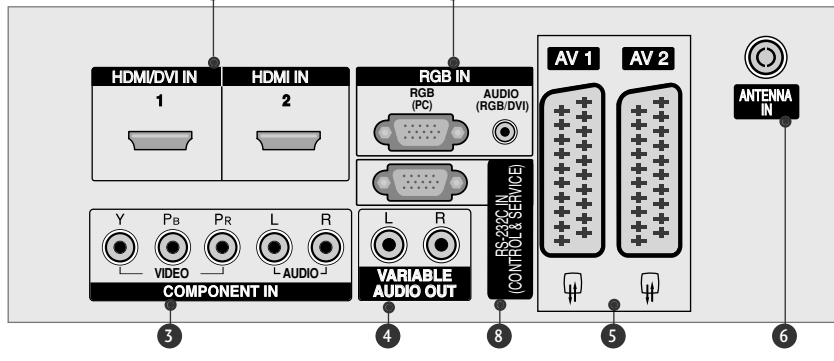
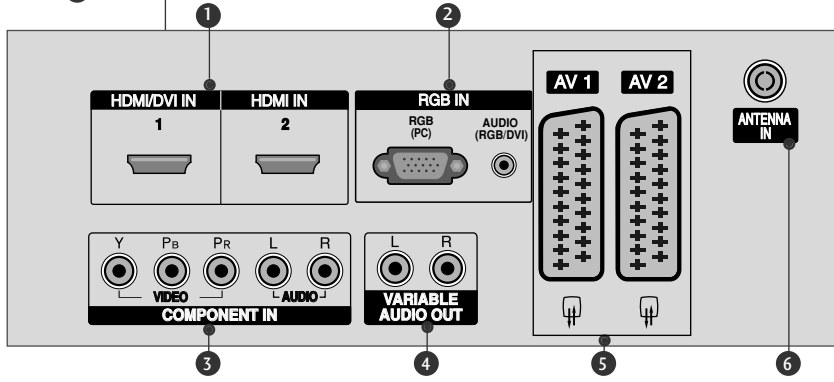
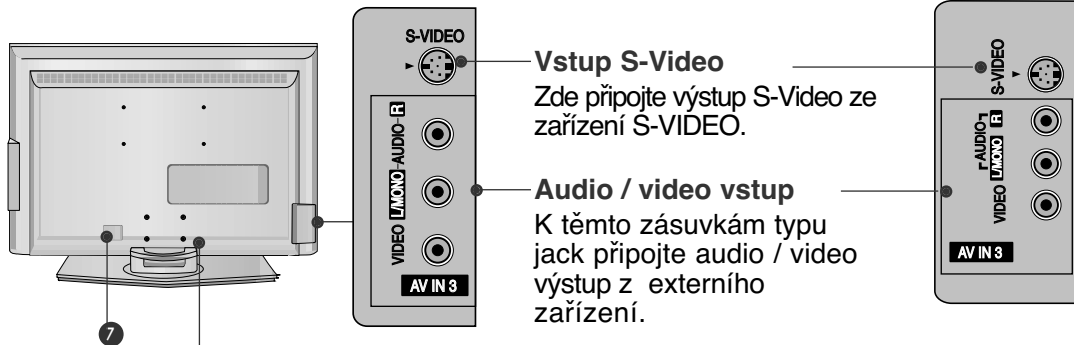

26LC51C
32LC52C

- 1 Vstup HDMI**
Připojte signál HDMI do vstupu HDMI IN. nebo Pomocí kabelu DVI to HDMI připojte signál DVI(Video) k portu HDMI/DVI.
- 2 Vstup RGB / Audio**
K příslušnému vstupnímu portu připojte výstup monitoru počítače/DTV (pouze zvuk).
- 3 Vstup komponentního videa**
K této zásuvce typu jack připojte video / audio zařízení Component.
- 4 Proměnlivý audio výstup**
Slouží k připojení externího zesilovače nebo přidání subwooferu systému surround sound.
- 5 Zásuvka konektoru Euro Scart (AV1/AV2)**
K této zásuvce typu jack připojte zástrčku Scart pro vstup nebo výstup z externího zařízení.
- 6 Vstup antény**
K této zásuvce typu jack připojte anténu bezdrátového signálu.
- 7 Zásuvka pro napájecí kabel**
Přístroj pracuje pod střídavým napětím. Elektrické napětí je uvedeno v části Technické údaje. Nepokoušejte se používat přístroj se stejnosměrným napětím.
- 8 Vstupní port RS-232C (ovládací / servisní)**
K této zásuvce typu jack připojte sériový port dálkového ovládání.

PŘÍPRAVA

Rozložení podstavce

(Pouze pro modely LCD TV o úhlopříčce 66 nebo 81 nebo 94 cm)

- 1 Opatrně umístěte přístroj čelní stranou dolů na měkký povrch, aby nedošlo k poškození obrazovky.

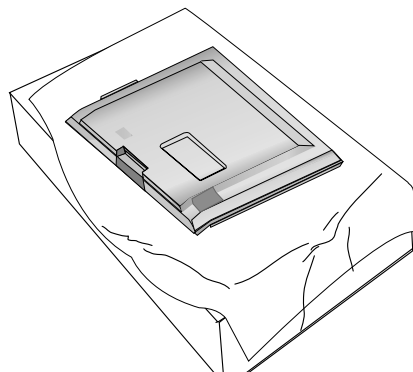

- 2 Podle obrázku připojte k přístroji podstavec.

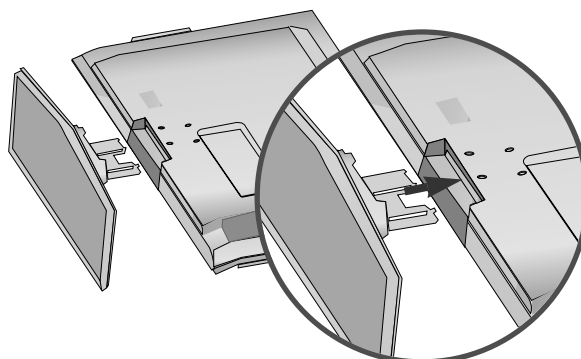

- 3 Bezpečně zašroubujte čtyři šrouby do otvorů na zadní straně přístroje.

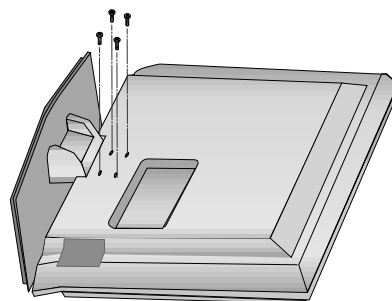

PŘIPEVNĚNÍ TELEVIZORU NA ZEĎ

- Tato funkce není dostupná u všech modelů.
- Umístěte televizor blízko ke zdi, aby nespadol, když na něj zatlačíte zepředu.
- Následující pokyny slouží k bezpečné montáži produktu na stěnu, aby nespadol, když za něj zatáhnete směrem dopředu. Zabrání pádu produktu a následnému poranění osob. Také zabrání poškození produktu způsobenému pádem. Nedovolte dětem, aby lezly po televizoru nebo aby se na něj věšely.

Plazmové televizory

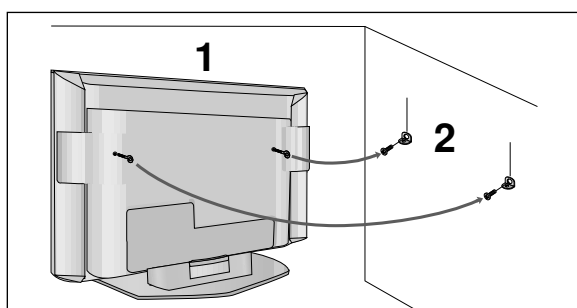

LCD televizory

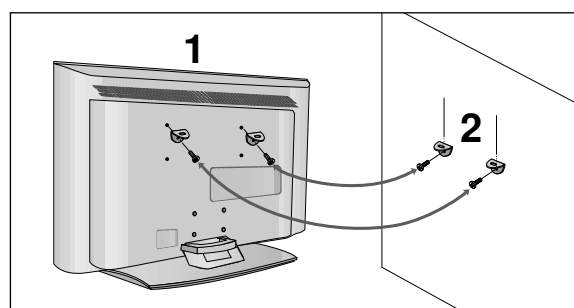

- 1 Pomocí šroubů s okem nebo stěnové konzoly a šroubů upevněte produkt ke stěně (viz obrázek). (Pokud má váš produkt před vložení šrouby v pozici šroubů s okem, vytáhněte je.)
* Bezpečně upevněte šrouby s okem nebo stěnové konzoly a šrouby v horních dírách.
- 2 Připevněte stěnové konzoly šrouby (nutno pořídit samostatně) ke stěně. Srovnejte výšku konzoly upevněné ke stěně.

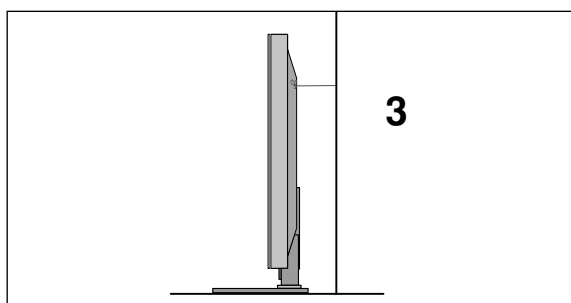

- 3 K zajištění produktu použijte pevný provaz (není součástí dodávky). Uvažte provaz tak, aby byl mezi stěnou a produktem ve vodorovné poloze.

! POZNÁMKA:

- ▶ Při přemísťování produktu nejprve odvažte provaz.
- ▶ Použijte držák produktu nebo skříň, která je dostatečně velká a pevná pro velikost a hmotnost produktu.
- ▶ Aby bylo zajištěno bezpečné použití produktu, výška konzoly upevněné na stěně musí být stejná jako výška produktu.

ZADNÍ KRYT PRO USPOŘÁDÁNÍ VODIČŮ

Plazmové televizory

- 1 Přidržte DRŽÁK KABELŮ rukama a podle obrázku na něj zatlačte.

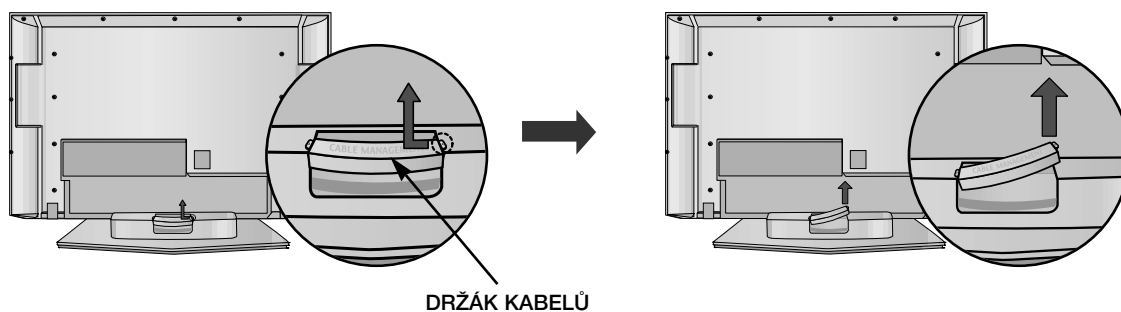

- 2 Připojte požadované kabely.

Chcete-li připojit další zařízení, podívejte se do části **Připojení externích zařízení**.

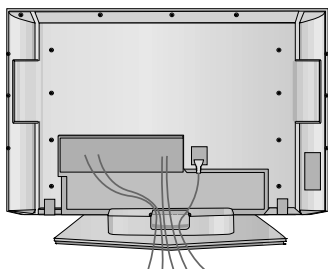

- 3 Znovu nainstalujte DRŽÁK KABELŮ podle obrázku.

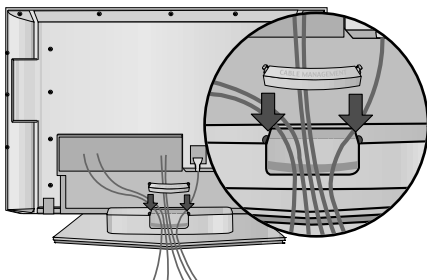

LCD televizory

1 Připojte požadované kabely.

Chcete-li připojit další zařízení, postupujte podle pokynů v části **Připojení externích zařízení**.

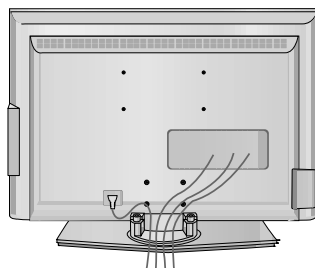

2 Nainstalujte **DRŽÁK KABELŮ** podle obrázku.

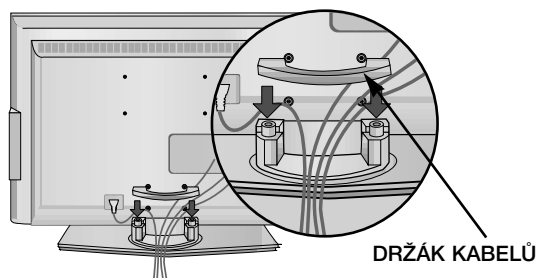

3 Kabely spojte pomocí dodávané sponky. (Tato funkce není dostupná u všech modelů.)

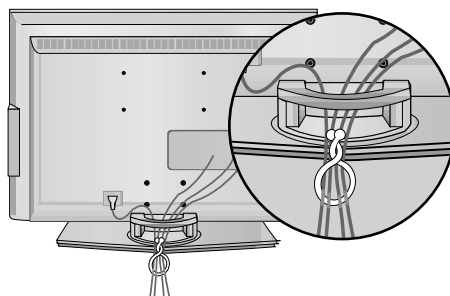

SEJMUTÍ DRŽÁKU KABELŮ

Uchopte **DRŽÁK KABELU** oběma rukama a zatáhněte jej dozadu.

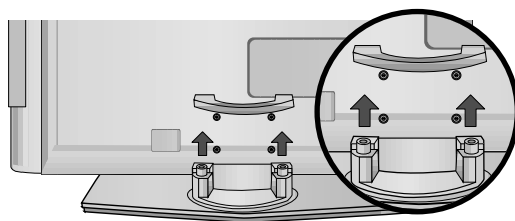

! POZNÁMKA

- Při přenášení produkt nedržte za **DRŽÁK KABELU**. Pokud by vám produkt spadl na zem, mohlo by dojít k jeho poškození nebo ke zranění.

PŘÍPRAVA

- Příklad lze umístit různým způsobem, například na zeď nebo na rovnou plochu.
- Příklad je určený k vodorovnému umístění.

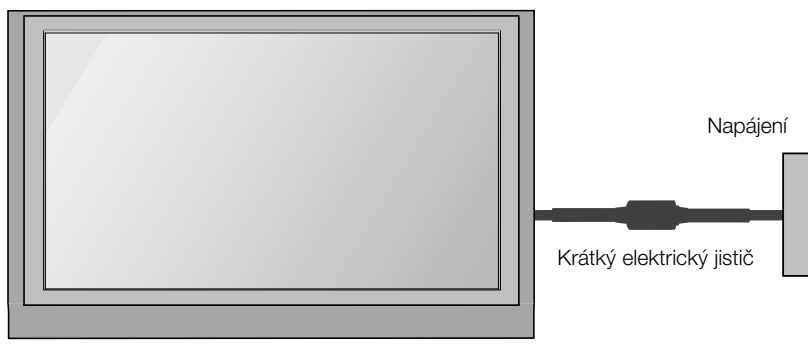

ZEMNĚNÍ

Abyste zabránili riziku zásahu elektrickým proudem, zkontrolujte, že jste připojili uzemňovací kabel. Pokud tento způsob není možný, požádejte kvalifikovaného elektrikáře, aby vám nainstaloval elektrický jistič. Nepokoušejte se přístroj uzemnit připojením k telefonním drátům, drátům osvětlení nebo plynovému potrubí.

INSTALACE S PODSTAVCEM NA STOLKU

Aby bylo zajištěno řádné větrání, na bočních stranách a na zadní straně musí být alespoň 10 cm volného prostoru.

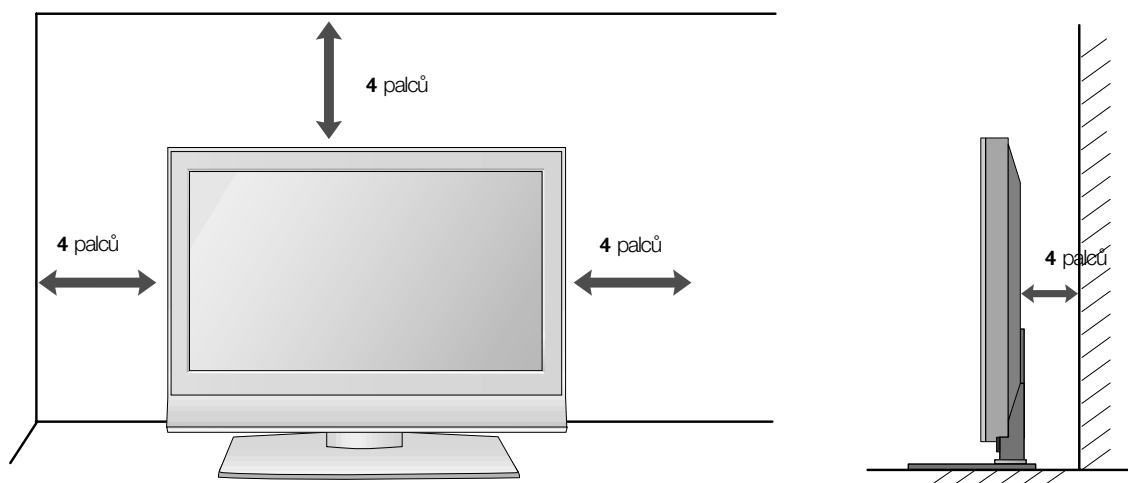

MONTÁŽ NA ZEŮ: HORIZONTÁLNÍ INSTALACE

Aby bylo zajištěno řádné větrání, na bočních stranách a na zadní straně musí být alespoň 10 cm volného prostoru. Podrobné pokyny k instalaci získáte u svého prodejce (viz příručka k instalaci a nastavení volitelného naklápěcího držáku na zed).

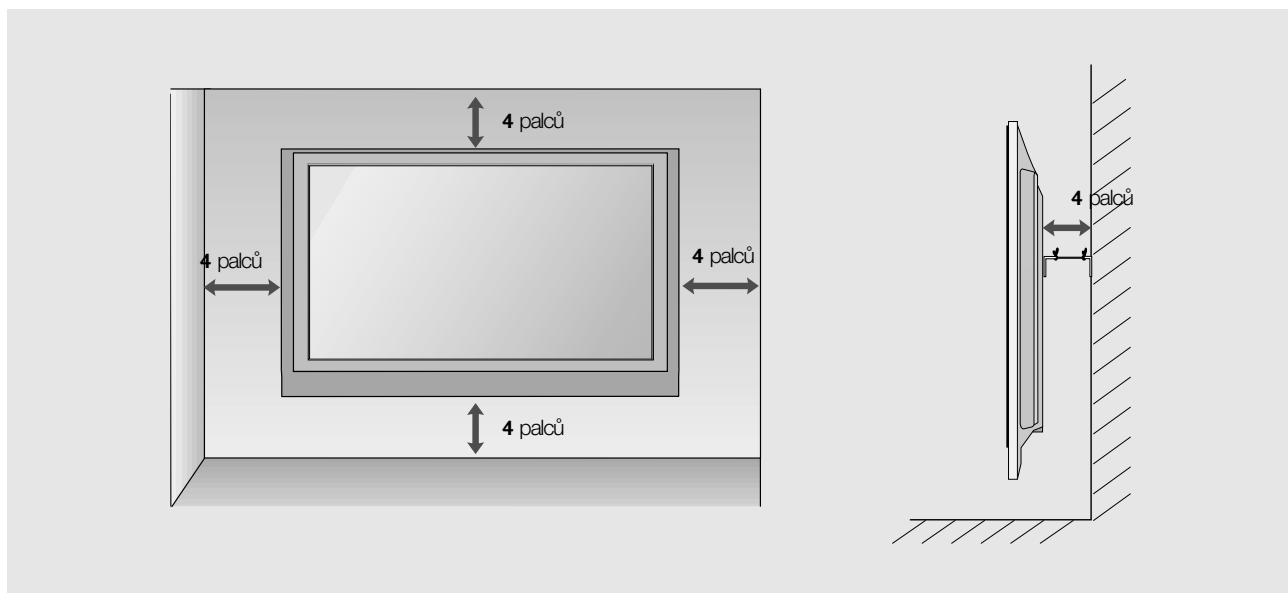
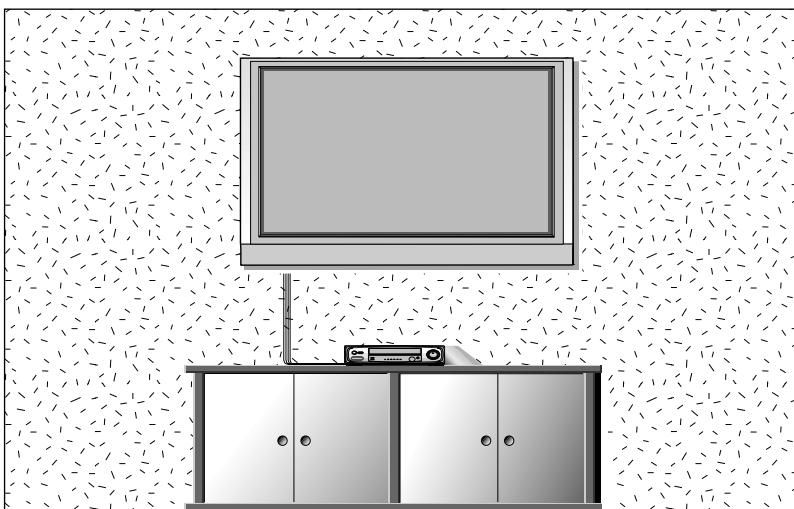

PŘÍPRAVA

- Chcete-li zabránit poškození zařízení, nikdy nezapojíte kabel do sítě, dokud nepřipojíte celé zařízení.

Připojení antény

- Optimální kvality obrazu dosáhnete úpravou zaměření antény.
- Kabel antény a převaděč nejsou součástí dodávky.

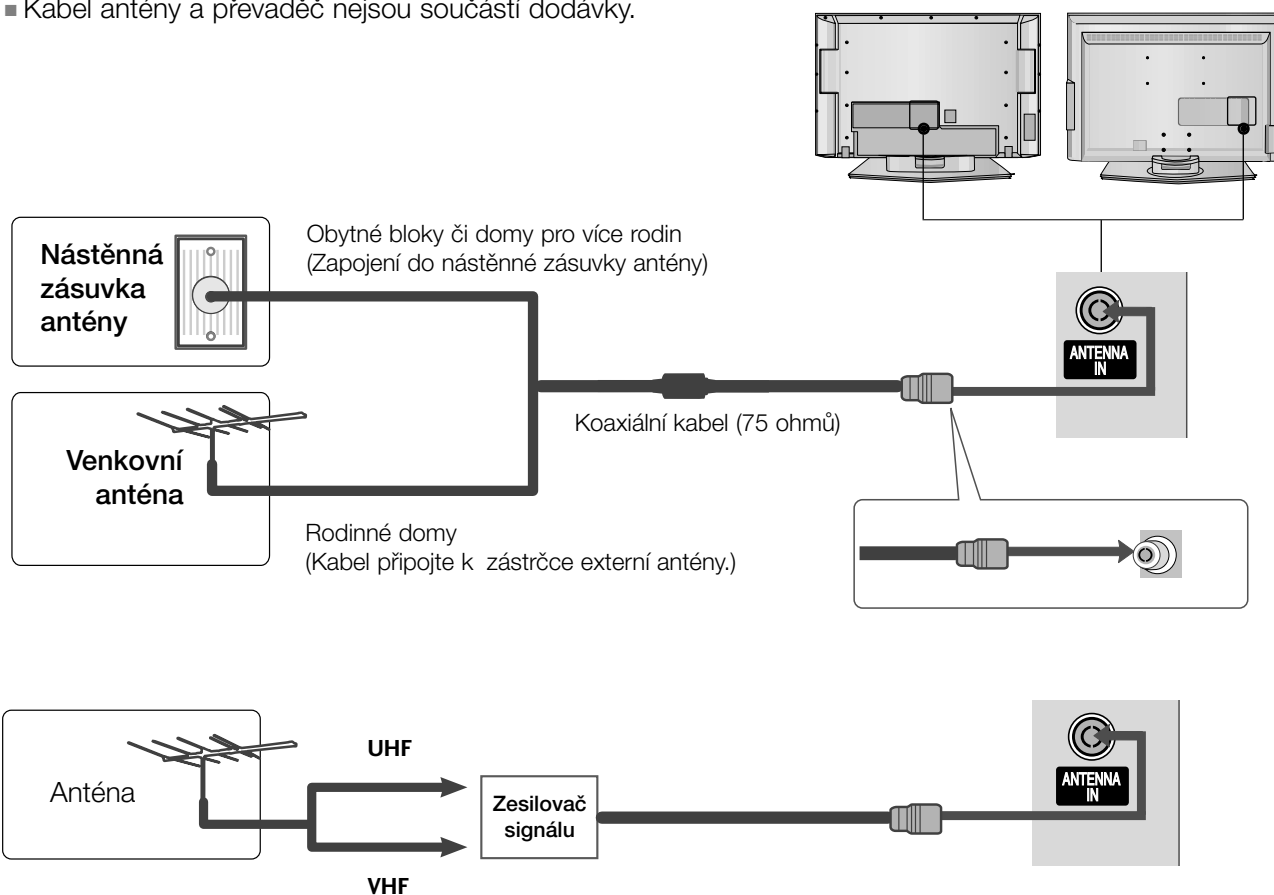

- V oblastech se slabým signálem vyšší kvalitu obrazu získáte připojením zesilovače signálu k anténě (viz obrázek vpravo).
- Pokud je nutno signál připojit ke dvěma televizorům, použijte rozdělovač anténního signálu.

NASTAVENÍ EXTERNÍCH ZAŘÍZENÍ

- Chcete-li zabránit poškození zařízení, nikdy nezapojte kabel do sítě, dokud nepřipojíte celé zařízení.
- V části NASTAVENÍ EXTERNÍCH ZAŘÍZENÍ jsou použity převážně obrázky pro modely LCD TV.

NASTAVENÍ PŘIJÍMAČE HD

Připojení pomocí komponentního kabelu

- 1 Propojte výstupy videa (Y, P_B, P_R) přehrávače DVD s konektory **COMPONENT IN VIDEO** typu jack na televizoru.
- 2 Propojte audiovýstupy přehrávače DVD se vstupními konektory **COMPONENT IN AUDIO** typu jack na televizoru.
- 3 Zapněte digitální zařízení set top box. (Informace o zařízení set-top box najdete v příručce k tomuto zařízení.)
- 4 Pomocí tlačítka **INPUT** na dálkovém ovladači vyberte zdroj vstupu **Component** (Komponentní).

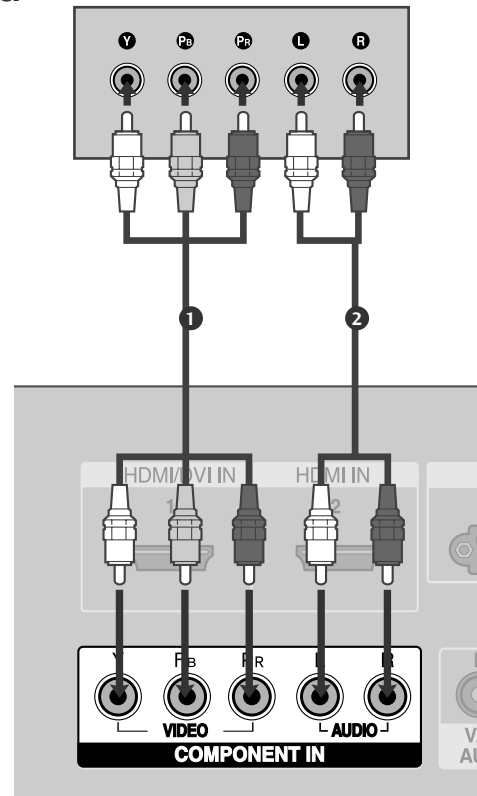

Signál	Komponentní	HDMI1/2
480i/576i	Ano	Ne
480p/576p	Ano	Ano
720p/1080i	Ano	Ano
1080p	Ne	Ano

(s výjimkou modely VGA)

NASTAVENÍ EXTERNÍCH ZAŘÍZENÍ

Připojení pomocí kabelu HDMI

- 1** Propojte výstup HDMI digitálního zařízení set-top boxu s konektorem **HDMI/DVI IN 1** nebo **HDMI IN 2** typu jack na televizoru.
- 2** Pomocí tlačítka **INPUT (Vstup)** na dálkovém ovladači vyberte zdroj vstupu **HDMI1** nebo **HDMI2**.
- 3** Zapněte digitální zařízení set top box. (Informace o zařízení set-top box najdete v příručce k tomuto zařízení.)

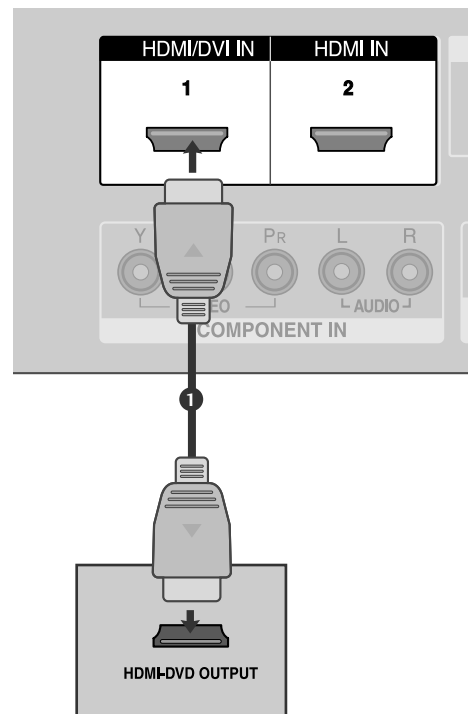

! POZNÁMKA:

- ▶ Pomocí kabelu HDMI může televizor současně přijímat video a audio signál.
- ▶ Pokud digitální kabelový přijímač podporuje funkci Auto HDMI, bude jeho výstupní rozlišení automaticky nastaveno 1280 x 720 pixelů.
- ▶ Pokud digitální kabelový přijímač nepodporuje funkci Auto HDMI, bude potřeba nastavit výstupní rozlišení přiměřeně k jeho parametrům. Nejlepší kvality obrazu dosáhnete, pokud nastavíte výstupní rozlišení digitálního kabelového přijímače na 1280 x 720 pixelů.

Propojení pomocí kabelu HDMI/DVI

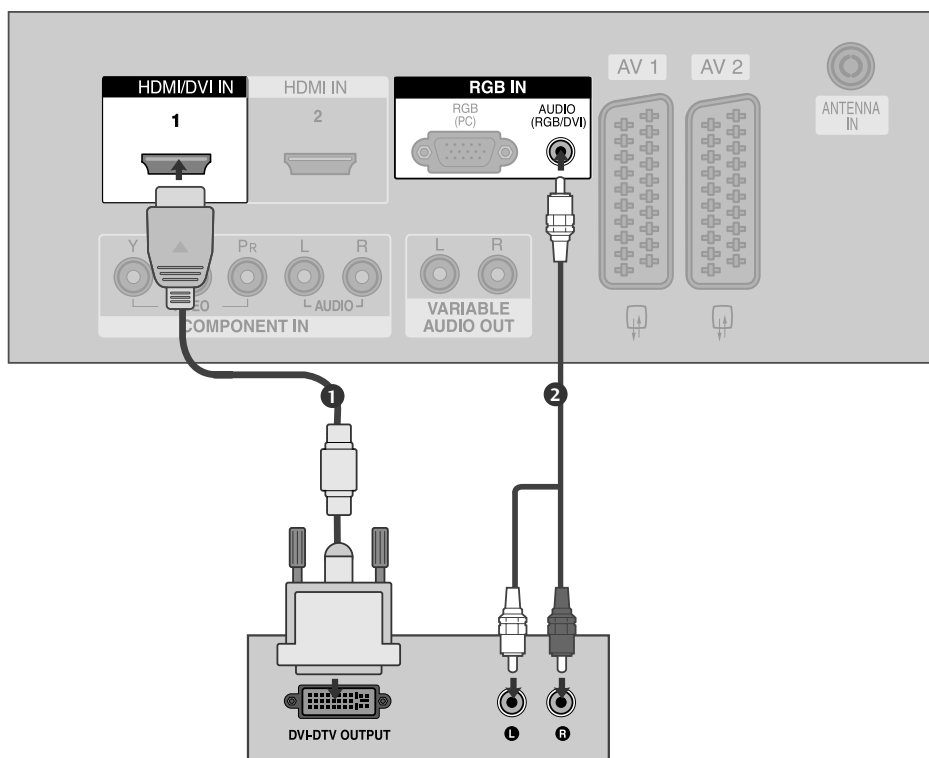

- 1** Propojte výstup RGB z digitálního kabelového přijímače se vstupním konektorem **HDMI /DVI IN 1** typu jack na televizoru.

.....
- 2** Propojte audio výstupy kabelového přijímače s **AUDIO (RGB/DVI)** typu jack na televizoru.

.....
- 3** Zapněte digitální kabelový přijímač. (Informace o digitálním kabelovém přijímači najdete v příručce k tomuto zařízení.)

.....
- 4** Pomocí tlačítka **INPUT (Vstup)** na dálkovém ovladači vyberte zdroj vstupu **HDMI1**.

NASTAVENÍ EXTERNÍCH ZAŘÍZENÍ

Nastavení přehrávače DVD

Připojení pomocí komponentního kabelu

- 1 Propojte výstupy videa (Y, P_B, P_R) přehrávače DVD s konektory **COMPONENT IN VIDEO** typu jack na televizoru.
.....
- 2 Propojte audiovýstupy přehrávače DVD se vstupními konektory **COMPONENT IN AUDIO** typu jack na televizoru.
.....
- 3 Zapněte přehrávač DVD a vložte disk DVD.
.....
- 4 Pomocí tlačítka **INPUT** na dálkovém ovladači vyberte zdroj vstupu **Component** (Komponentní).
.....
- 5 Pokyny k používání přehrávače DVD naleznete v příručce k danému zařízení.
.....

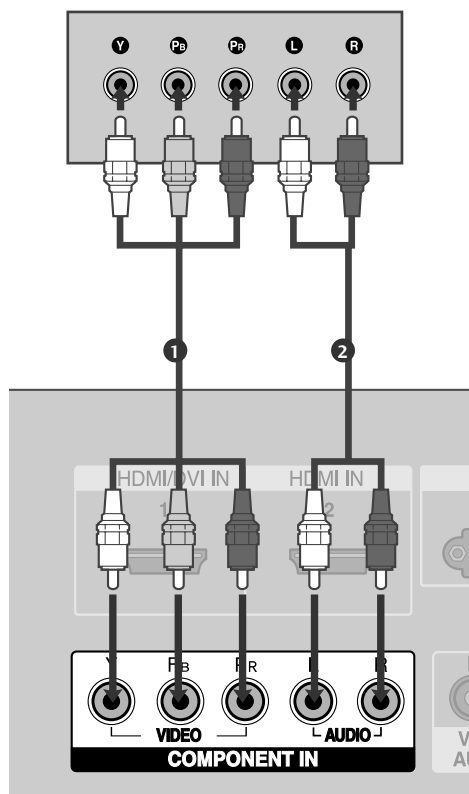

Komponentní vstupy

Chcete-li získat lepší kvalitu obrazu, zapojte přehrávač DVD do komponentních vstupů, jak je znázorněno na obrázku níže.

Komponentní konektory na televizoru	Y	P _B	P _R
Videovýstupy na přehrávači DVD	Y	P _B	P _R
	Y	B-Y	R-Y
	Y	C _b	C _r
	Y	P _b	P _r

Připojení pomocí kabelu scart

- 1 Propojte zásuvku scart přehrávače DVD se zásuvkou scart **AV1** na televizoru.
- 2 Zapněte přehrávač DVD a vložte disk DVD.
- 3 Pomocí tlačítka **INPUT** na dálkovém ovladači vyberte zdroj vstupu **AV1**.
Pokud je zapojena zásuvka scart **AV2**, vyberte zdroj vstupu **AV2**.
- 4 Pokyny k používání přehrávače DVD naleznete v příručce k danému zařízení.

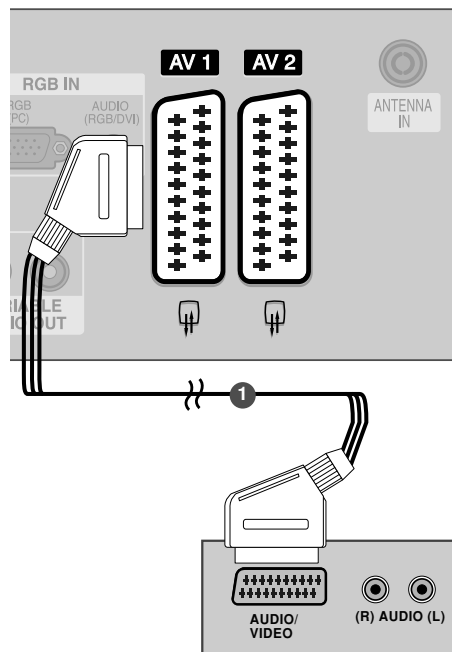

! POZNÁMKA:

- Použijte stíněný kabel scart.

Připojení pomocí kabelu S-Video

- 1 Propojte výstup S-VIDEO na přehrávači DVD se vstupem **S-Video** na televizoru.
- 2 Propojte audio výstupy na přehrávači DVD se vstupními konektory **AUDIO** typu jack na televizoru.
- 3 Zapněte přehrávač DVD a vložte disk DVD.
- 4 Pomocí tlačítka **INPUT (Vstup)** na dálkovém ovladači vyberte zdroj vstupu **AV3**.
- 5 Pokyny k používání přehrávače DVD naleznete v příručce k danému zařízení.

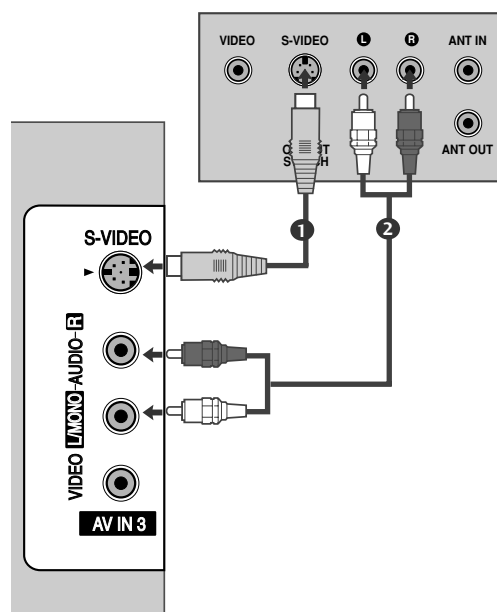

NASTAVENÍ EXTERNÍCH ZAŘÍZENÍ

Připojení pomocí kabelu HDMI

- 1 Propojte výstup HDMI přehrávače DVD s konektorem **HDMI/DVI IN 1** nebo **HDMI IN 2** typu jack na televizoru.
- 2 Pomocí tlačítka **INPUT (Vstup)** na dálkovém ovladači vyberte zdroj vstupu **HDMI1** nebo **HDMI2**.
- 3 Pokyny k používání přehrávače DVD naleznete v příručce k danému zařízení.

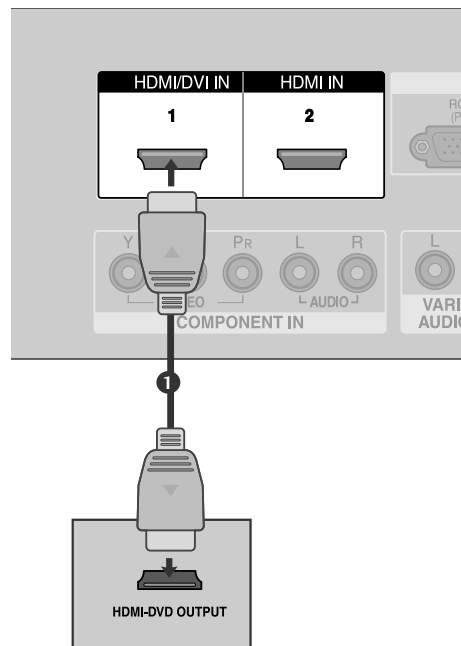

! POZNÁMKA:

- ▶ Pomocí kabelu HDMI může televizor současně přijímat video a audio signál.
- ▶ Pokud přehrávač DVD podporuje funkci Auto HDMI, bude výstupní rozlišení přehrávače DVD automaticky nastaveno na 1280 x 720 pixelů.
- ▶ Pokud přehrávač DVD nepodporuje funkci Auto HDMI, bude potřeba nastavit výstupní rozlišení přibližně k jeho parametrům. Nejlepší kvality obrazu dosáhnete, pokud nastavíte výstupní rozlišení přehrávače DVD na 1280 x 720 pixelů.

Podporované rozlišení displeje (režim HDMI-DTV)

Rozlišení	Horizontální kmitočet (kHz)	Vertikální kmitočet (Hz)
720x480	31,47	59,94
	31,50	60,00
720x576	31,25	50,00
1280x720	44,96	59,94
	45,00	60,00
	37,50	50,00
1920x1080i	33,72	59,94
	33,75	60,00
	28,125	50,00
1920x1080p	67,432	59,94
	67,5	60
	56,25	50

(s výjimkou modely VGA)

Nastavení videorekordéru

- Aby nedošlo k rušení obrazu, ponechejte mezi videorekordérem a televizorem dostatečnou vzdálenost.
- Například pozastavený obraz videopřehrávače. Trvalý obraz může po stranách obrazovky zůstat zobrazen při použití formátu obrazu 4:3.

Připojení pomocí kabelu antény

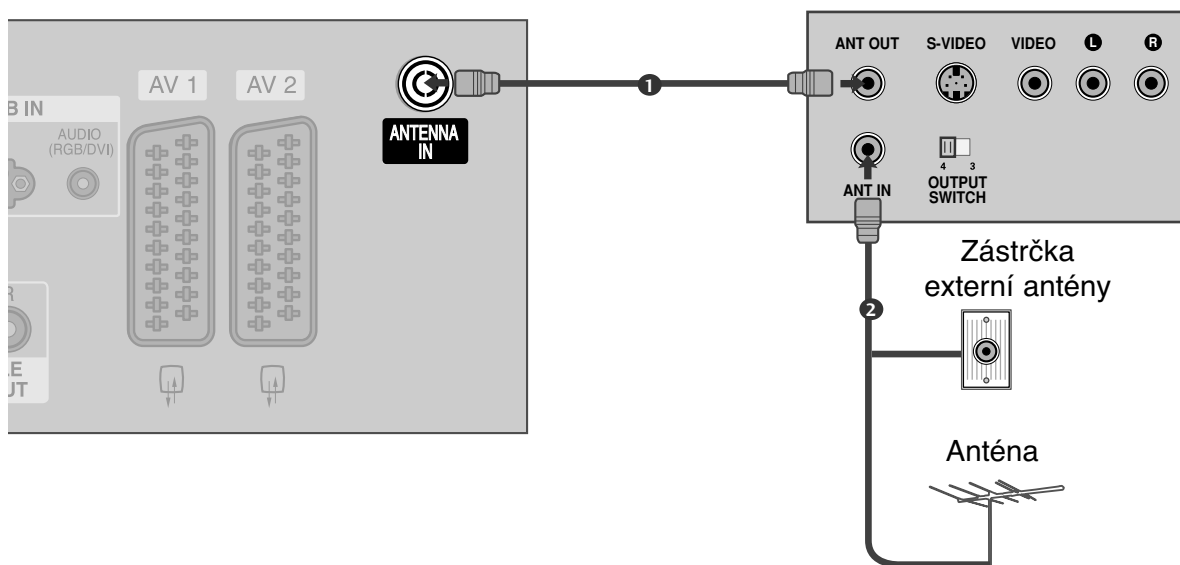

- 1** Propojte zásuvku **ANT OUT** (Výstup antény) na videorekordéru se zásuvkou **ANTENNA IN** na televizoru.
- 2** Zapojte kabel antény do zásuvky **ANT IN** (Vstup antény) videorekordéru.
- 3** Stiskněte tlačítko **PLAY** (Přehrát) na videorekordéru a naladte příslušný program pro přehrávání signálu videorekordéru na televizoru.

NASTAVENÍ EXTERNÍCH ZAŘÍZENÍ

Připojení pomocí kabelu scart

- 1 Propojte zásuvku scart na videorekordéru se zásuvkou scart **AV1** na televizoru.
- 2 Vložte videokazetu do videorekordéru a stiskněte tlačítko **PLAY** (Přehrát) na videorekordéru. (Postupujte podle pokynů v příručce výrobce video rekordéru.)
- 3 Pomocí tlačítka **INPUT** na dálkovém ovladači vyberte zdroj vstupu **AV1**.
Pokud je zapojena zásuvka scart **AV2**, vyberte zdroj vstupu **AV2**.

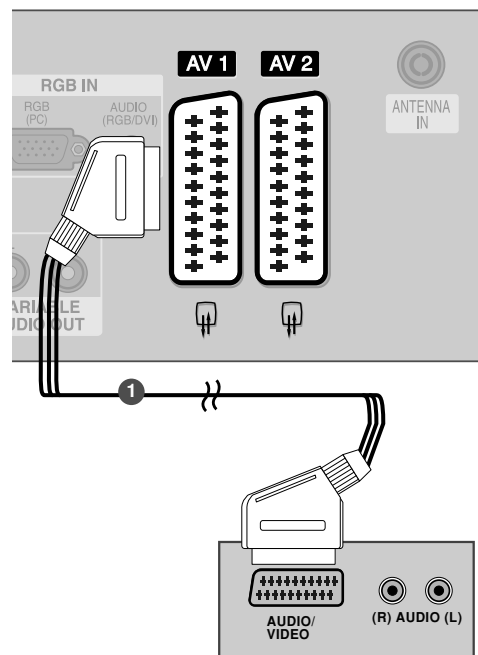

! POZNÁMKA:

- ▶ Pokud chcete použít kabel Euro Scart, musíte použít stíněný kabel Euro Scart.

Připojení pomocí kabelu RCA

- 1 Propojte zdířky **AUDIO/VIDEO** typu jack na televizoru a videorekordéru. Konektory jsou barevně označeny. (obraz = žlutá, levý audiokanál = bílá a pravý audiokanál = červená)
- 2 Vložte videokazetu do videorekordéru a stiskněte tlačítko **PLAY** (Přehrát) na videorekordéru. (Postupujte podle pokynů v příručce k videorekordéru.)
- 3 Pomocí tlačítka **INPUT** (Vstup) na dálkovém ovladači vyberte zdroj vstupu **AV3**.

! POZNÁMKA:

- Máte-li monofonní videorekordér, zapojte audiokabel z videorekordéru ke konektoru typu jack AUDIO L/MONO (Levý kanál/monofonní) na televizoru.

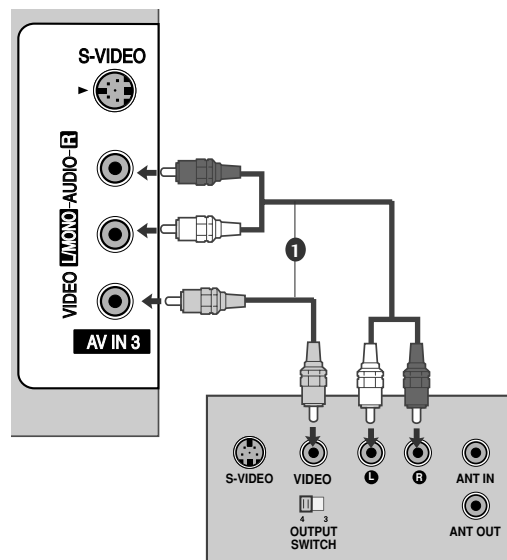

Připojení pomocí kabelu S-Video

- 1 Propojte výstup S-VIDEO na videorekordéru se vstupem **S-Video** na televizoru. Ve srovnání s normálním vstupem Composite (kabel RCA) je kvalita obrazu lepší.
- 2 Propojte audio výstupy na videopřehrávači se vstupními konektory **AUDIO** typu jack na televizoru.
- 3 Vložte videokazetu do videorekordéru a stiskněte tlačítko **PLAY** (Přehrát) na videorekordéru. (Postupujte podle pokynů v příručce výrobce videorekordéru.)
- 4 Pomocí tlačítka **INPUT (Vstup)** na dálkovém ovladači vyberte zdroj vstupu **AV3**.

! POZNÁMKA:

- Pokud jste současně zapojili zásuvky S-VIDEO a VIDEO do videorekordéru S-VHS, bude možné přijímat pouze signál S-VIDEO.

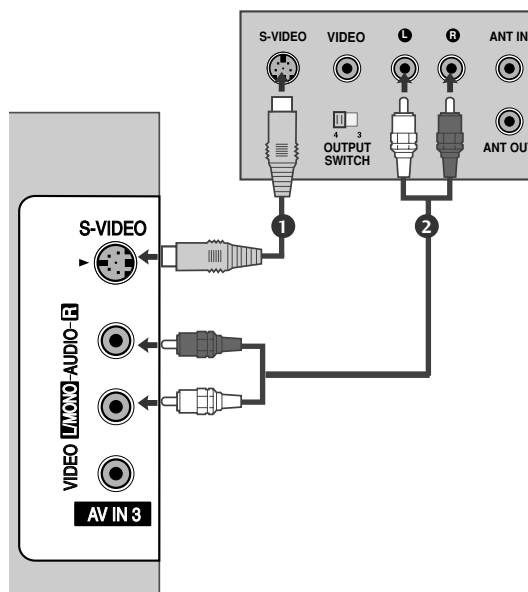

NASTAVENÍ EXTERNÍCH ZAŘÍZENÍ

NASTAVENÍ JINÝCH ZDROJŮ AV

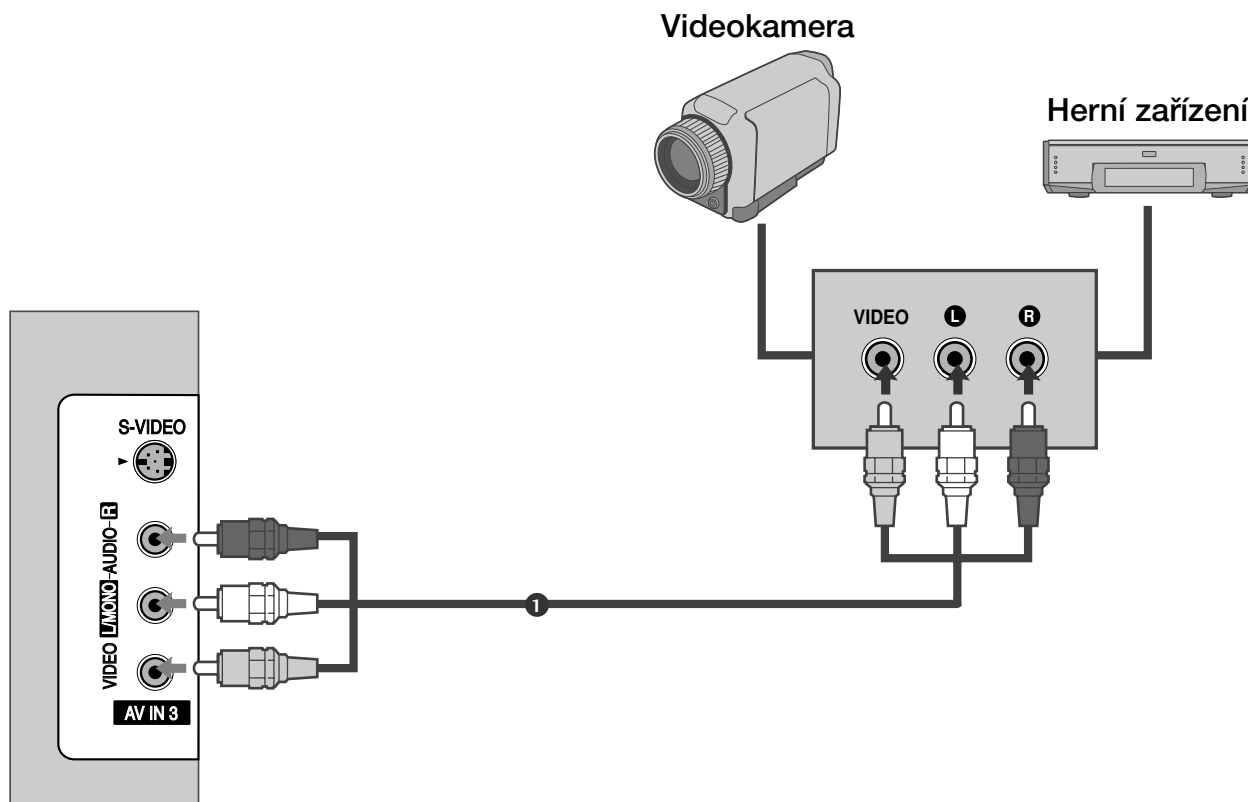

- 1 Propojte zdířky **AUDIO/VIDEO** typu jack na televizoru a videorekordéru. Konektory jsou barevně označeny. (obraz = žlutá, levý audiokanál = bílá a pravý audiokanál = červená)
- 2 Pomocí tlačítka **INPUT** (Vstup) na dálkovém ovladači vyberte zdroj vstupu **AV3**.
- 3 Spustte příslušné externí zařízení.
Pokyny naleznete v příručce k externímu zařízení.

EXTERNÍ STEREO

Slouží k připojení externího zesilovače nebo k přidání subwooferu do zvukového systému.

- 1 Připojte vstupní konektor stereofonního zesilovače do konektoru **VARIABLE AUDIO OUT** (Variabilní zvukový výstup) na přístroji.
- 2 Nastavte reproduktory pomocí analogového stereo zesilovače podle pokynů dodaných se zesilovačem.

! POZNÁMKA:

- ▶ Při připojování externích audiozařízení jako jsou zesilovače nebo reproduktory vypněte reproduktory televize. (▶ str.63)

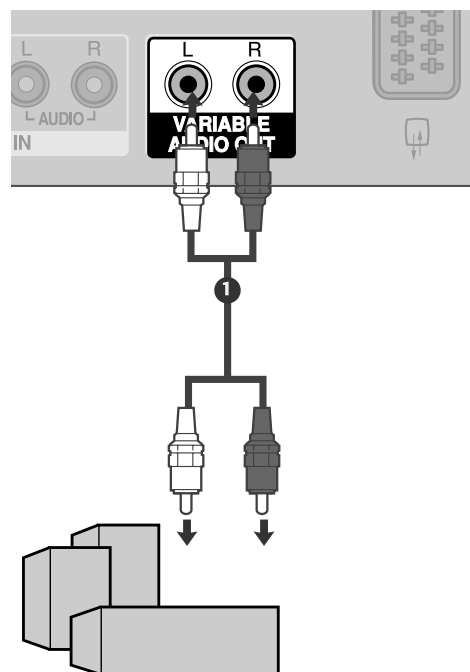

NASTAVENÍ EXTERNÍCH ZAŘÍZENÍ

Nastavení pro počítač

- Přístroj podporuje technologii Plug and Play, osobní počítač se automaticky nastaví podle nastavení televize.

Připojení 15kolíkového kabelu D-sub

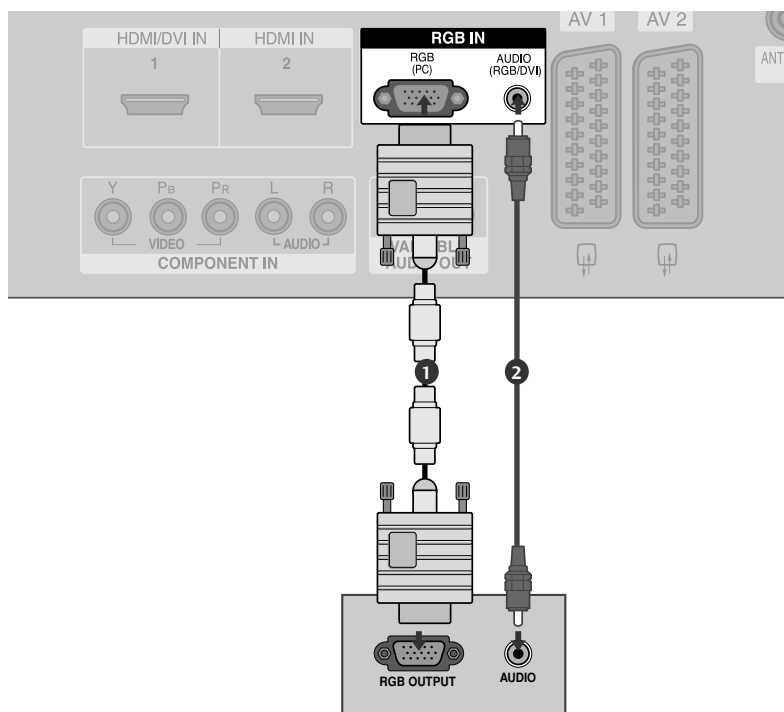

- 1 Propojte výstup RGB z osobního počítače se vstupním konektorem **RGB (PC)** typu jack na televizoru.
.....
- 2 Propojte audio výstupy kabelového přijímače s **AUDIO** typu jack na televizoru.
.....
- 3 Zapněte počítač a televizor.
.....
- 4 Pomocí tlačítka **INPUT (Vstup)** na dálkovém ovladači vyberte zdroj vstupu **RGB PC**.

! POZNÁMKA:

- ▶ Pokud se chcete těšit ze živého obrazu a zvuku, připojte osobní počítač k přístroji.
- ▶ Nenechávejte na obrazovce po delší dobu stejný obraz. Tento obraz by se mohl na obrazovce natrvalo vypálit. Pokud je to možné, používejte spořič obrazovky.
- ▶ Připojte osobní počítač ke vstupu RGB (PC) na přístroji a změňte jeho výstupní rozlišení podle nastavení přístroje.
- ▶ Pokud používáte některá rozlišení, vertikální vzory, kontrast nebo jas, mohou se v režimu PC vyskytnout šумы obrazu. V takovém případě v režimu PC změňte rozlišení či obnovovací frekvenci, nebo v nabídce nastavte jas a kontrast tak, aby obraz byl čistý. Pokud nelze změnit obnovovací frekvenci grafické karty v osobním počítači, vyměňte ji nebo se poraďte s výrobcem.
- ▶ Vstup synchronizace je pro horizontální a vertikální frekvenci samostatný.
- ▶ Pokud chcete dosáhnout nejvyšší kvality obrazu, doporučujeme v režimu PC používat rozlišení 1366x768, 60Hz (LCD TV) / 852x480, 60Hz (WVGA Plazmové televizory o úhlopříčce 107 cm) / 1024x768, 60Hz (XGA Plazmové televizory o úhlopříčce 107 cm) / 1366x768, 60Hz (Plazmové televizory o úhlopříčce 127 cm).
- ▶ Pokud je rozlišení osobního počítače vyšší než SXGA, přístroj nezobrazí žádný obraz.
- ▶ Propojte audio kabel z osobního počítače se vstupními audio konektory typu jack na televizoru. (Audio kabely nejsou součástí balení přístroje.)
- ▶ Pokud používáte příliš dlouhý kabel RGB-PC, mohou se na obrazovce objevit šумы. Doporučujeme používat kabel kratší než pět metrů. S takovým kabelem lze dosáhnout nejlepší kvality obrazu.

Podporované rozlišení displeje (režim RGB[PC])

Rozlišení	Horizontální kmitočet (kHz)	Vertikální kmitočet (Hz)
640x350	31,5	70,1
720x400	31,5	70,1
640x480	31,5	59,9
848x480	31,5	60,0
852x480	31,5	60,0
800x600	37,9	60,3
1024x768	48,4	60,0
1280x768	47,8	59,9
1360x768	47,7	59,8
1366x768	47,7	59,8

! POZNÁMKA:

- ▶ Jsou podporovány režimy VGA 848x480 a 852x480.(modely VGA)
- ▶ Jsou podporovány režimy XGA 1280x768, 1360x768 a 1366x768.(modely XGA)

NASTAVENÍ EXTERNÍCH ZAŘÍZENÍ

Nastavení obrazovky pro režim počítače

Auto configure (Automatické nastavení) (pouze v režimu RGB [PC])

Automaticky upravuje pozici obrazu a minimalizuje třepání obrazu. Ačkoli obraz stále není správný, monitor nyní funguje správně ale vyžaduje další nastavení.

Auto configure (Automatické nastavení)

Tato funkce automaticky upravuje pozici obrazu, frekvenci a fázi. (Po dobu provádění automatické konfigurace může být obraz nestabilní.)



1 Stiskněte tlačítko **MENU (Nabídka)** a pomocí tlačítek ▲ / ▼ vyberte nabídku **Obraz**.

2 Stiskněte tlačítko ► a pomocí tlačítek ▲ / ▼ vyberte možnost **Obrazovka**.

3 Stiskněte tlačítko ► a pomocí tlačítek ▲ / ▼ vyberte možnost **Aut. Nastavení**.

4 Stisknutím tlačítka ► funkci **Aut. Nastavení** spustíte.

- Po dokončení automatického nastavení se na obrazovce zobrazí hlášení **OK**.
- Pokud pozice obrazu není správná, spustíte automatické nastavení znovu.

- Pokud obraz po automatickém nastavení v režimu RGB (PC) ještě potřebuje upravit, zkuste manuální konfiguraci.

5 Stiskněte tlačítko **EXIT** a vraťte se k normálnímu sledování TV.

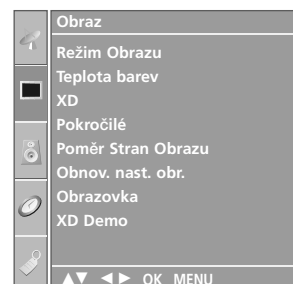

1

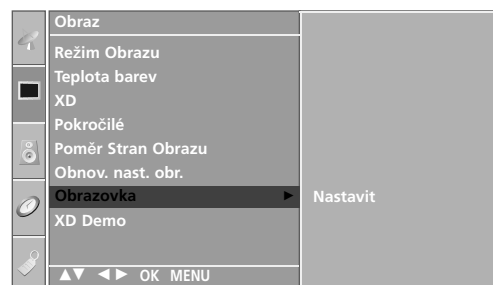

2



3 4

Nastavení hodnot Phase (Fáze), Clock (Kmitočet), Position (Pozice)

Pokud není obraz po provedení automatického nastavení jasný a zvláště pokud se zobrazované znaky stále chvějí, upravte fázi obrazu ručně.

K opravě velikosti obrazu nastavte **Taktování**.

Tato funkce pracuje v následujících režimech: RGB[PC], COMPONENT (480i/480p/576i/576p/720p/1080i), HDMI (480p/576p/720p/1080i/1080p(s výjimkou modely VGA)).

Funkce Phase (Fáze) a Clock (Frekvence) nelze používat v režimech COMPONENT (480i/480p/576i/576p/720p/1080i), HDMI (480p/576p/720p/1080i/1080p(s výjimkou modely VGA)).

Taktování Tato funkce slouží k minimalizaci svislých pruhů na pozadí obrazu. Velikost obrazu ve vodorovném směru se změní také.

Fáze Tato funkce umožňuje odstranit veškeré vodorovné rušení a vyčistit nebo zaostřit znaky v obrazu.



1

- 1 Stiskněte tlačítko **MENU (Nabídka)** a pomocí tlačítek ▲ / ▼ vyberte nabídku **Obraz**.

- 2 Stiskněte tlačítko ► a pomocí tlačítek ▲ / ▼ vyberte možnost **Obrazovka**.

- 3 Stiskněte tlačítko ► a potom pomocí tlačítka ▲ / ▼ vyberte možnost **Manuální Nastavení**.

- 4 Stiskněte tlačítko ► a pomocí tlačítek ▲ / ▼ vyberte položku **Fáze, Taktování, H-Pozice** nebo **V-Pozice**.

- 5 Stiskněte tlačítko ◀ / ▶ proved'te požadovaná nastavení v každé vedlejší nabídce.

- 6 Stiskněte tlačítko **EXIT** a vra'títe se k normálnímu sledování TV.



2



3 4 5

NASTAVENÍ EXTERNÍCH ZAŘÍZENÍ

Výběr širokého režimu VGA / XGA

Abyste viděli normální obraz, srovnajte rozlišení režimu RGB s režimy VGA / XGA.

Tato funkce pracuje v následujícím režimu: -Režim RGB[PC]

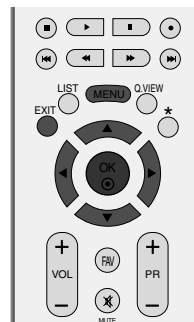

1 Stiskněte tlačítko **MENU (Nabídka)** a pomocí tlačítek ▲ / ▼ vyberte nabídku **Obraz**.

2 Stiskněte tlačítko ► a pomocí tlačítek ▲ / ▼ vyberte možnost **Obrazovka**.

3 Stiskněte tlačítko ► a pomocí tlačítek ▲ / ▼ vyberte režim **Režim VGA** (nebo **Režim XGA**).

4 Stiskněte tlačítko ► a pomocí tlačítek ▲ / ▼ a vyberte požadované rozlišení režimu VGA / XGA.

5 Stiskněte tlačítko **EXIT** a vraťte se k normálnímu sledování TV.

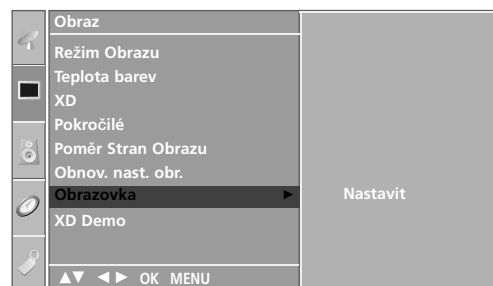
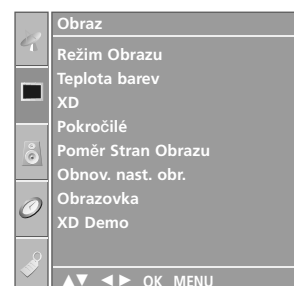

Initializing (Inicializace – obnovení výchozího nastavení)

Tato funkce pracuje v aktuálním režimu.
Spustit nastavenou hodnotu



- 1 Stiskněte tlačítko **MENU (Nabídka)** a pomocí tlačítek ▲ / ▼ vyberte nabídku **Obraz**.
- 2 Stiskněte tlačítko ► a pomocí tlačítek ▲ / ▼ vyberte možnost **Obrazovka**.
- 3 Stiskněte tlačítko ► a potom tlačítko ▲ / ▼, abyste vybrali položku **Vynulovat**.
- 4 Stiskněte tlačítko ►.
- 5 Stiskněte tlačítko **EXIT** a vrátíte se k normálnímu sledování TV.



1

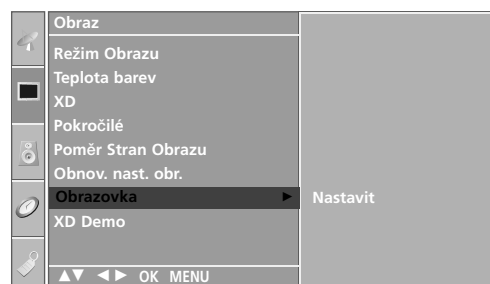

2



3 4

SLEDOVÁNÍ TELEVIZE / VÝBĚR PROGRAMŮ

Funkce dálkového ovladače

Při používání dálkového ovladače zamiřte na okénko příjmu paprsků z dálkového ovladače na předním panelu obrazovky.



SLEDOVÁNÍ TELEVIZE / VÝBĚR PROGRAMŮ

POWER Tímto tlačítkem přepnete monitor z pohotovostního stavu a dalším stisknutím jej vypnete do pohotovostního stavu.

TV INPUT Obnoví režim sledování televizoru (z jakéhokoli režimu). Přepne televizor z pohotovostního režimu do stavu Zapnuto.

INPUT Pokud tlačítko stisknete jednou, na obrazovce se objeví vstupní zdroj OSD (viz obrázek). Pomocí tlačítek ▲ / ▼ vyberte požadovaný vstupní zdroj (TV, AV1, AV2, AV3, Component, RGB PC, HDMI1 nebo HDMI2) a stisknutím tlačítka OK volbu potvrďte.

RATIO(POMĚR) vyberte požadovaný formát obrazu.

Nastavení jasu Slouží k nastavení jasu obrazovky. Při změně režimu zdroje se obnoví výchozí nastavení této funkce.

SIMPLINK Zobrazí seznam AV zařízení připojených k televizoru. Přepnutím tohoto tlačítka zobrazíte na obrazovce nabídku Simplink.(► str.44)

SLEEP Nastaví časovač automatického vypnutí.

I/II Nastaví zvukový výstup.

BAREVNÁ TLAČÍTKA Slouží k ovládání teletextu (jen modely s TELETEXTEM) nebo k programování skladeb.

TLAČÍTKA VCR/DVD Ovládá některé videorekordéry (kasetové) nebo přehrávače DVD, pokud bylo již stisknuto tlačítko pro režim DVD nebo VCR.

Připojená AV zařízení můžete ovládat tlačítky ▲ / ▼ / ◀ / ▶, OK a tlačítky pro přehrávání, zastavení, pauzu, rychlé převízení vpřed a vzad a vynechání kapitoly. (Tlačítko ● takové funkce neposkytuje)

EXIT Zruší veškerá menu zobrazená na obrazovce a zvolí návrat ke sledování televizního vysílání z jakéhokoliv menu.

LIST Zobrazí tabulku předvoleb.

MENU Vybere nabídku.

Q.VIEW Zapne naposledy sledovaný program.

* Bez funkce

MODE Slouží k výběru provozních režimů dálkového ovladače.

1 **Tlačítka** Slouží k ovládání teletextu
TELETEXT Více informací najdete v části **Teletext**.

Tlačítko THUMBSTICK (Nahoru/Dolů/Doleva) Umožňuje ovládat nabídky OSD a provést uživatelské nastavení televizoru.
OK potvrzuje vaši volbu, nebo zobrazí aktuální režim.

VOLUME + / - Upraví hlasitost.

FAV Zobrazí zvolený oblíbený program.

MUTE Zapne a vypne zvuk.

Programme + / - Vybere program.

Číselná tlačítka Vybere program.
0-9 Volba číselných položek nabídky.

1

2

Instalace baterií

- Otevřete prostor baterií, který se nachází v zadní části dálkového ovladače a do prostoru baterií vložte se správnou polaritou.
- Použijte dvě baterie 1,5 V typu AA. Nepoužívejte současně použité baterie s novými.

SLEDOVÁNÍ TELEVIZE / VÝBĚR PROGRAMŮ

ZAPÍNÁNÍ TELEVIZORU

Vlastnosti televizoru lze využívat po jeho zapnutí.

- 1 Nejdřív správně zapojte napájecí kabel.
Televizor se přepne do pohotovostního režimu.
 - V pohotovostním režimu lze televizor zapnout stisknutím tlačítek $\phi/1$, **INPUT** nebo **PR ▲ / ▼** na přístroji nebo pomocí tlačítek **POWER**, **TV**, **INPUT**, **PR +/-** a čísl **0 - 9** na dálkovém ovladači.

Volba programu

- 1 Číslo programu vyberete stisknutím tlačítka **PR +/-** nebo číselného tlačítka.

Nastavení hlasitosti

- 1 Hlasitost upravte pomocí tlačítka **VOL +/-** (Hlasitost).
- 2 Chcete vypnout zvuk, stiskněte tlačítko **MUTE** (Vypnout zvuk).
- 3 Zvuk obnovíte stisknutím tlačítka **MUTE** (Vypnout zvuk), **VOL +/-** (Hlasitost) nebo **I/II**.



VÝBĚR NABÍDEK OSD A JEJICH NASTAVENÍ

Nabídka OSD (On Screen Display) se může mírně lišit od obrázků v této příručce.

Nabídka OSD používá převážně obrázky pro plazmové televizory..

- 1 Stisknutím tlačítka **MENU** a tlačítka ▲ / ▼ vyberte libovolnou nabídku.
- 2 Stiskněte tlačítko ► a potom tlačítka ▲ / ▼ vyberte položku nabídky.
- 3 Tlačítka ◀ / ▶ změňte nastavení položky ve vedlejší nabídce nebo v rozbalovací nabídce.
Stisknutím tlačítka **OK** nebo **MENU** (Nabídka) se můžete přesunout do nabídky vyšší úrovně.

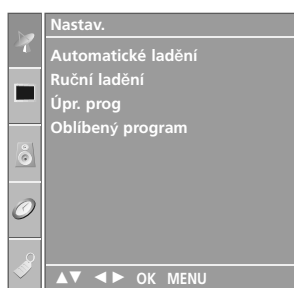

Nabídka Setup (Nastav.)



Nabídka Picture (Obraz)



Nabídka Audio (Zvuk)



Nabídka Option (Možnost)

* Tato funkce není dostupná ve všech zemích.

* Plazmové televizory

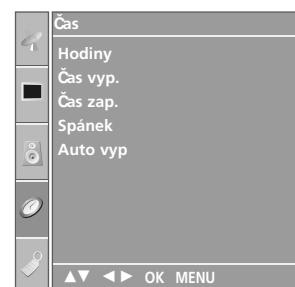

Nabídka Time (Čas)

! POZNÁMKA

- Funkce OSD umožňuje snadné nastavení obrazovky, neboť poskytuje grafické znázornění funkcí.
- Položky nabídky OSD v této příručce se mohou lišit od položek OSD na vašem televizoru. Obrázky v pokynech jsou pouze jako příklady doplňující postupy.
- V teletextovém režimu se nezobrazují menu.

SLEDOVÁNÍ TELEVIZE / VÝBĚR PROGRAMŮ

Automatické ladění programů

Je možné uložit do paměti až 100 TV stanic pod čísla programů (0 až 99). Jakmile předvolíte stanice, můžete s použitím tlačítka **PR +/-** nebo NUMERICKÝCH tlačítek procházet stanice, které jste naprogramovali.

Stanice můžete ladit v automatickém nebo ručním režimu.

Touto metodou se ukládají do paměti všechny stanice, které lze přijímat. Během instalace tohoto přístroje se doporučuje používat automatické programování.

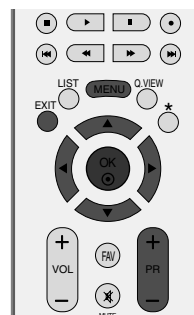

- 1 Stisknutím tlačítka **MENU** a tlačítka **▲ / ▼** vyberte nabídku **Nastav..**
- 2 Stiskněte tlačítko **▶** Tlačítka **▲ / ▼** vyberte položku **Automatické ladění**.
- 3 Stiskněte tlačítko **▶** a pomocí tlačítek **▲ / ▼** vyberte položku **System**.
- 4 Pomocí tlačítek **▲ / ▼** vyberte systémovou nabídku televizoru.
BG: PAL B/G, SECAM B/G (Evropa/Východní Evropa/Asie/Nový Zéland/Střední východ /Afrika/Austrálie)
I : PAL I/II (Velká Británie/Irsko/Hong Kong/Jižní Afrika)
DK: PAL D/K, SECAM D/K (Východní Evropa/Čína/Afrika/CIS)
L : SECAM L/L' (Francie)
M : (USA / Korea / Philippines) (doplňk)

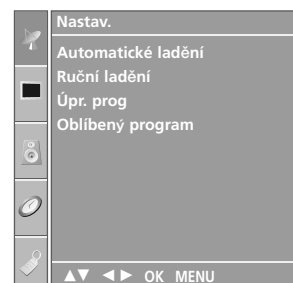

- 5 Stisknutím tlačítka **▲ / ▼** vyberte položku **Uklád. od**.
- 6 Pomocí tlačítek **◀ / ▶** nebo ČÍSELNÝCH tlačítek vyberte číslo počátečního programu. Všechna čísla nižší než deset je třeba zadat s číslicí 0 před vlastním číslem kanálu (pro číslo 5 je třeba zadat **05**).

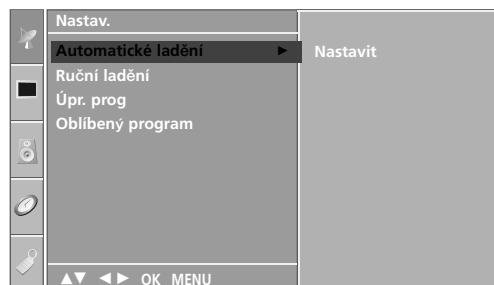

- 7 Stisknutím tlačítka **▲ / ▼** vyberte položku **Ladění**.
- 8 Stisknutím tlačítka **▶** zahajte automatické ladění.

Všechny přijímané stanice jsou uloženy do paměti. Pro stanice, které vysílají VPS (Video Programme Service), PDC (Programme Delivery Control) nebo teletextové informace, se ukládá do paměti také název stanice. Pokud stanici nelze přiřadit žádný název, je jí přiřazeno číslo kanálu a uloženo jako **C** (V/UHF 01-69) nebo **S** (Kabelové TV 01-47) a příslušné číslo.



Chcete-li automatické ladění zastavit, stiskněte tlačítko **MENU** (NABÍDKA).

Když je automatické programování hotové, objeví se na obrazovce nápis **Úpr. prog** Pokyny pro úpravy uložených programů naleznete v kapitole 'Úpravy programů'.

- 9 Stiskněte tlačítko **EXIT** a vrátíte se k normálnímu sledování TV.

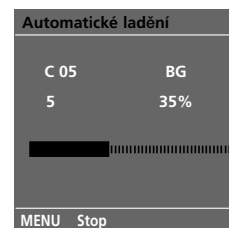

Ruční ladění programů

Ruční programování umožňuje ručně ladit a uspořádat stanice v libovolném pořadí, jaké si přejete.



- 1 Stisknutím tlačítka **MENU** a tlačítky **▲ / ▼** vyberte nabídku **Nastav.**.
- 2 Stiskněte tlačítko **▶** a potom tlačítky **▲ / ▼** vyberte položku **Ruční ladění**.
- 3 Stiskněte tlačítko **▶** a potom tlačítky **▲ / ▼** vyberte **Ukládání**.
- 4 Pomocí tlačítek **◀ / ▶** nebo **ČÍSELNÝCH** tlačítek vyberte číslo požadovaného programu (0 až 99). Všechna čísla nižší než deset je třeba zadat s číslicí 0 před vlastním číslem kanálu (pro číslo 5 je třeba zadat **05**).
- 5 Stisknutím tlačítka **▲ / ▼** vyberte položku **System**.
- 6 Pomocí tlačítek **▲ / ▼** vyberte systémovou nabídku televizoru.
 BG: PAL B/G, SECAM B/G (Evropa/Východní Evropa/Asie/Nový Zéland/Střední východ /Afrika/Austrálie)
 I : PAL I/II (Velká Británie/Irsko/Hong Kong/Jižní Afrika)
 DK: PAL D/K, SECAM D/K (Východní Evropa/Čína/Afrika/CIS)
 L : SECAM L/L' (Francie)
 M : (USA / Korea / Philippines) (doplňěk)
- 7 Stisknutím tlačítka **▲ / ▼** vyberte položku **Pásmo**.
- 8 Stiskněte tlačítko **▶** a potom tlačítky **▲ / ▼** vyberte položku **V/UHF** nebo **Kabel. TV**.
- 9 Stisknutím tlačítka **▲ / ▼** vyberte položku **Kanál**.
- 10 Pomocí tlačítka **◀ / ▶** nebo číselných tlačítek vyberte číslo požadovaného programu. Je-li to možné, vyberte požadované číslo programu přímo pomocí číselných tlačítek. Všechna čísla nižší než deset je třeba zadat s číslicí 0 před vlastním číslem kanálu (pro číslo 5 je třeba zadat **05**).
- 11 Stisknutím tlačítka **▲ / ▼** vyberte položku **Ladění**.
- 12 Stisknutím tlačítka **◀ / ▶** zahájíte hledání. Jakmile bude stanice nalezena, hledání se zastaví.
- 13 Stiskněte tlačítko **OK** a stanice se uloží.
- 14 Chcete-li uložit jinou stanici, opakujte kroky **3** až **13**.
- 15 Stiskněte tlačítko **EXIT** a vrátíte se k normálnímu sledování TV.

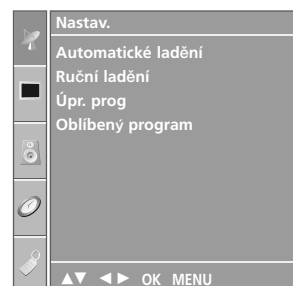

1



2

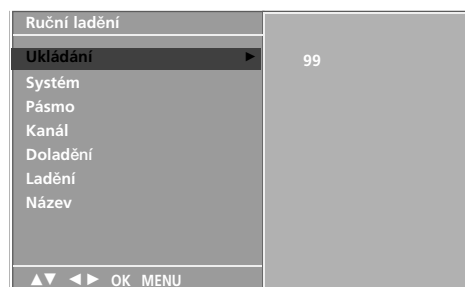

SLEDOVÁNÍ TELEVIZE / VÝBĚR PROGRAMŮ

Jemné ladění

Obvykle je jemné ladění potřeba provést pouze tehdy, jeli slabá kvalita příjmu.

- 1 Stisknutím tlačítka **MENU** a tlačítka **▲ / ▼** vyberte nabídku **Nastav..**
- 2 Stiskněte tlačítko **▶** a potom tlačítka **▲ / ▼** vyberte položku **Ruční ladění.**
- 3 Stiskněte tlačítko **▶** a potom tlačítka **▲ / ▼** vyberte **Doladění.**
- 4 Stiskněte tlačítko **▶**. Stisknutím tlačítka **◀ / ▶** jemně doladíte nejlepší obraz a zvuk.
- 5 Stiskněte tlačítko **OK** a stanice se uloží.
- 6 Stiskněte tlačítko **EXIT** a vrátíte se k normálnímu sledování TV.

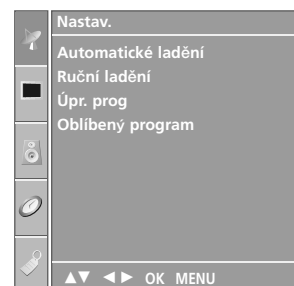

3 4 5

Přiřazení názvu stanice

Je také možné přiřadit každému číslu programu název stanice s pěti znaky.

1 Stisknutím tlačítka **MENU** a tlačítka **▲ / ▼** vyberte nabídku **Nastav..**

2 Stiskněte tlačítko **▶** a potom tlačítka **▲ / ▼** vyberte položku **Ruční ladění**.

3 Stiskněte tlačítko **▶** a potom tlačítka **▲ / ▼** vyberte položku **Název**.

4 Stiskněte tlačítko **▶** a potom tlačítka **▲ / ▼**. Pro název předvolby můžete použít mezeru, znaky **+**, **-** číslice (**0** až **9**) a písmena (**A** až **Z**).

5 Pomocí tlačítek **◀ / ▶** vyberte pozici a potom vyberte druhý znak a tak dále.

6 Stiskněte tlačítko **OK** a stanice se uloží.

7 Stiskněte tlačítko **EXIT** a vrátíte se k normálnímu sledování TV.

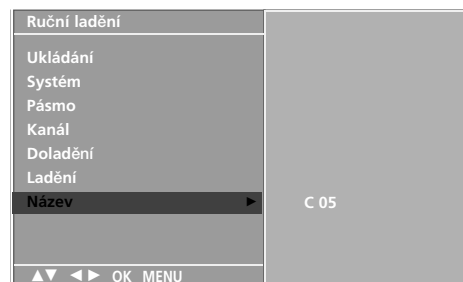
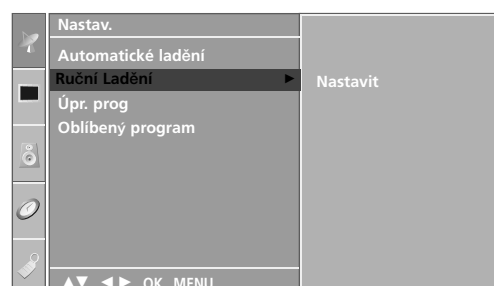
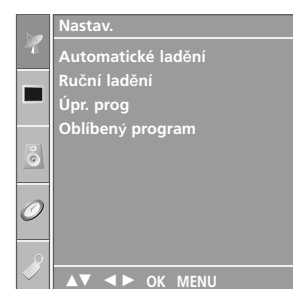

3 4 5 6

SLEDOVÁNÍ TELEVIZE / VÝBĚR PROGRAMŮ

Úpravy programů

Tato funkce umožňuje vymazat nebo přeskočit uložené programy. Rovněž je možné přesouvat stanice pod jiná čísla programů nebo vložit prázdnou stanici pod zvolené číslo programu.

1 Stisknutím tlačítka **MENU** a tlačítky **▲ / ▼** vyberte nabídku **Nastav..**

2 Stiskněte tlačítko **▶** a potom tlačítka **▲ / ▼** vyberte položku **Úpr. prog.**

3 Stiskněte tlačítko **▶** vyvolejte menu **Úpr. prog.**

■ Vymazání programu

1. Vyberte program, kt. chcete vymazat, tlačítkem **▲ / ▼ / ◀ / ▶**.
2. Stiskněte dvakrát ČERVENÉ tlačítko.
Vybraný program je vymazán a všechny následující programy posunuty o jednu pozici.

■ Kopírování programů

1. Vyberte program, kt. chcete okopírovat, tlačítkem **▲ / ▼ / ◀ / ▶**.
2. Stiskněte ZELENÉ tlačítko.
Všechny násled. programy se posunou o jednu pozici dozadu.

■ Přesunutí programu

1. Vyberte program, kt. chcete přesunout, tlačítkem **▲ / ▼ / ◀ / ▶**.
2. Stiskněte ŽLUTÉ tlačítko.
3. Přesuňte program pod požadované číslo programu tlačítkem **▲ / ▼ / ◀ / ▶**.
4. Znovu stiskněte ŽLUTÉ tlačítko, abyste ukončili tuto funkci.

■ Přeskočení čísla programu

1. Vyberte číslo programu, které chcete přeskočit, tlačítkem **▲ / ▼ / ◀ / ▶**.
2. Stiskněte MODRÉ tlačítko. Přeskočený program změní barvu na modrou.
3. Dalším stiskem MODRÉHO tlačítka opusťte přeskočený program.

Když přeskočíte číslo programu, znamená to, že ho nemůžete vybrat s použitím tlačítka **▲ / ▼** během normálního sledování TV. Pokud chcete vybrat přeskočený program, zadejte číslo programu přímo NUMERICKYMI tlačítky nebo ho vyberte v menu úprav či v tabulce programů.

4 Stiskněte tlačítko **EXIT** a vrátíte se k normálnímu sledování TV.

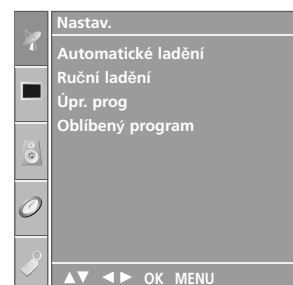

1

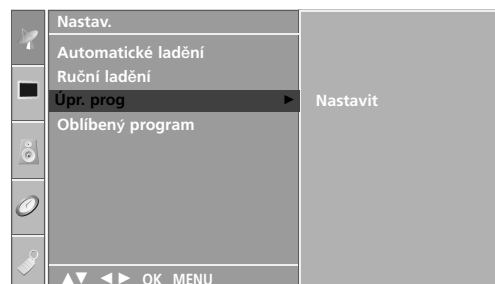

2

Úpr. prog			
0	C	03	5 S 69
1	BLN	03	6 S 17
2	C	12	7 S 22
3	S	66	8 C 09
4	S	67	9 C 11

● Vymazat ● Kopie
● Přesun ● Přeskok

3

Nejoblíbenější program

Tato funkce vám umožňuje přímo zvolit nejoblíbenější program.

Opakovaně stiskněte tlačítko **FAV** pro výběr uložených nejoblíbenějších programů.

- 1 Stisknutím tlačítka **MENU** a tlačítka **▲ / ▼** vyberte nabídku **Nastav.**
- 2 Stiskněte tlačítko **▶** a potom tlačítka **▲ / ▼** vyberte položku **Oblíbený program**.
- 3 Stiskněte tlačítko **▶**.
- 4 Stisknutím tlačítka **▲ / ▼** vyberte položku - - - - -.
- 5 Pomocí tlačítek **◀ / ▶** nebo **ČÍSELNÝCH** tlačítek vyberte požadovaný program. Všechna čísla nižší než deset je třeba zadat s číslicí 0 před vlastním číslem kanálu (pro číslo 5 je třeba zadat **05**).
- 6 Pro uložení dalšího programu opakujte kroky 4 až 5. Můžete uložit až 8 programů.
- 7 Stiskněte tlačítko **EXIT** a vrátíte se k normálnímu sledování TV.

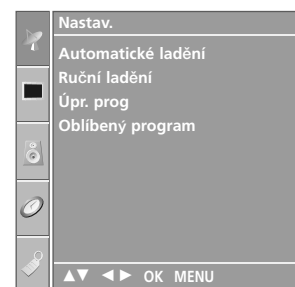

1

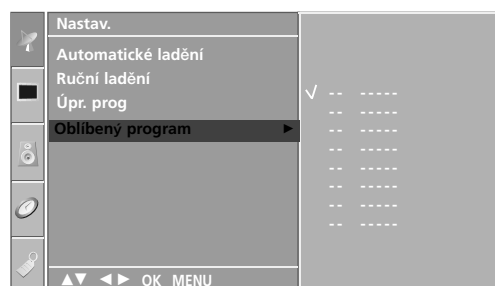

2 3 4 5

SLEDOVÁNÍ TELEVIZE / VÝBĚR PROGRAMŮ

Vyvolání tabulky programů

Programy uložené v paměti můžete kontrolovat tak, že zobrazíte tabulku programů.

■ Zobrazení tabulky programů

Stisknutím tlačítka **LIST** zobrazíte menu **Programme table**.

Na obrazovce se objeví tabulka programů.

Jedna tabulka programů obsahuje deset programů, viz níže.

! POZNÁMKA:

- Některé programy mohou být zobrazeny v modré barvě. Ty byly nastaveny jako přeskočené automatickým programováním nebo v režimu úprav programů.
- Některé programy, uvedené v tabulce programů s číslem kanálu, nemají přiřazený žádný název stanice.

■ Volba programu v tabulce programů

Vyberte program tlačítkem **▲ / ▼ / ◀ / ▶**.

Potom stiskněte tlačítko **OK**.

Přístroj se přepne na program s vybraným číslem.

■ Listování v tabulce programů

Existuje 10 stránek tabulky programů, které obsahují celkem 100 programů.

Stránky se obracejí opakovaným stisknutím tlačítka **▲ / ▼ / ◀ / ▶**.

Pro návrat do normálního režimu zobrazení stiskněte tlačítko **LIST**.

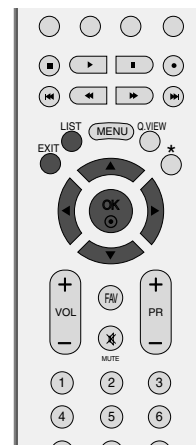

0	C	03	5	S	69
1	BLN	03	6	S	17
2	C	12	7	S	22
3	S	66	8	C	09
4	S	67	9	C	11

Zámek Kláves

TV přijímač se dá nastavit tak, aby se dal obsluhovat pouze dálkovým ovladačem.

Tuto funkci můžete používat k tomu, abyste zabránili sledování nevhodných pořadů.

Tato souprava je naprogramována tak, aby si pamatovala poslední nastavení, i když ji vypnete.

1 Stisknutím tlačítka **MENU** a pak tlačítka **▲ / ▼** vyberte menu **Možnost**.

2 Stisknutím tlačítka **▶** a pak tlačítka **▲ / ▼** vyberte položku **Zámek Kláves**.

3 Stisknutím tlačítka **▶** a pak tlačítka **▲ / ▼** vyberte položku **Zap.** nebo **Vyp.**

4 Stiskněte tlačítko **EXIT** a vraťte se k normálnímu sledování TV.

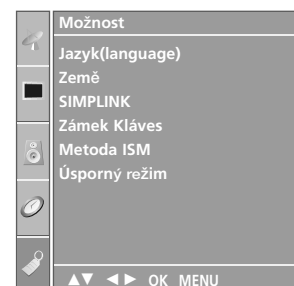
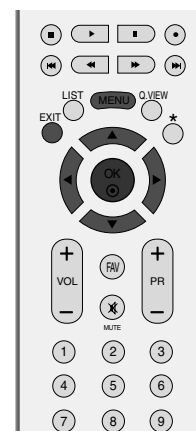

1

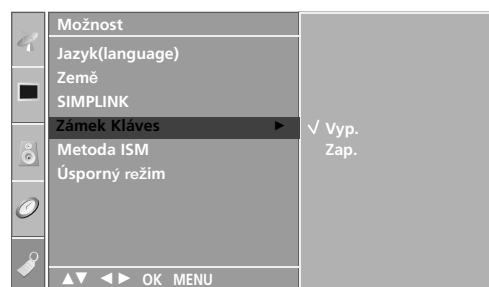

2 3

! POZNÁMKA

- ▶ Je-li televizor vypnutý, stiskněte v režimu Key Lock 'On' (Zapnutý zámek tlačítek) stiskněte tlačítko **⊕ / I**, **INPUT**, **PR ▲ / ▼** na televizoru nebo tlačítka **POWER**, **INPUT**, **TV**, **PR +/-** nebo číselné tlačítko na dálkovém ovladači.
- ▶ Když během sledování televizoru v režimu zámku tlačítek stisknete jakékoli tlačítko na předním panelu, zobrazí se na obrazovce nápis **Key lock on** (Zámek tlačítek zapnut).

SLEDOVÁNÍ TELEVIZE / VÝBĚR PROGRAMŮ



Funguje pouze u zařízení s logem SIMPLINK. Zkontrolujte přítomnost loga SIMPLINK.

Slouží k ovládání a spouštění jiných AV zařízení připojených k televizoru kabelem HDMI bez nutnosti použití dalších kabelů a nastavení.

Pokud nechcete zobrazovat nabídku SIMPLINK, zvolte možnost **Vyp.**

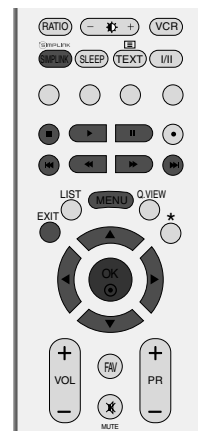

1 Stisknutím tlačítka **MENU** a pak tlačítka **▲ / ▼** vyberte menu **Možnost**.

2 Stisknutím tlačítka **▶** a pak tlačítka **▲ / ▼** vyberte položku **SIMPLINK**.

3 Stisknutím tlačítka **▶** a pak tlačítka **▲ / ▼** vyberte položku **Zap.** nebo **Vyp.**

4 Stiskněte tlačítko **EXIT** a vrátíte se k normálnímu sledování TV.

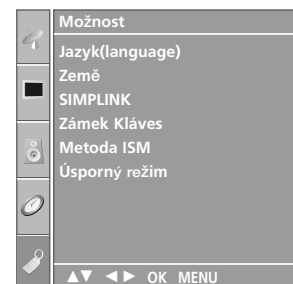

1



2 3

Funkce systému SIMPLINK

Disc playback (Přehrávání disků)

Připojená AV zařízení můžete ovládat tlačítky ▲ / ▼ / ◀ / ▶, OK a tlačítky pro přehrávání, zastavení, pauzu, rychlé převijení vpřed a vzad a vynechání kapitoly.
(Tlačítko ● takové funkce neposkytuje)

Direct Play (Přímé přehrávání)

Po připojení AV zařízení k televizoru můžete přímo ovládat zařízení a přehrávat média bez dalšího nastavování.

Select AV device (Volba AV zařízení)

Umožňuje vybrat jedno z AV zařízení připojených k televizoru a přehrávat jeho obsah.

Power off all devices (Vypnout všechna zařízení)

Při vypnutí televizoru budou vypnuta všechna ostatní zařízení.

Switch audio-out (Vypnout zvukový výstup)

Snadný způsob vypnutí zvukového výstupu.

*Zařízení připojená k televizoru kabelem HDMI, která nepodporují systém Simplink, tuto funkci nenabízejí

Nabídka SIMPLINK

Stisknutím tlačítka ▲ / ▼ / ◀ / ▶ a tlačítka OK vyberte požadovaný zdroj SIMPLINK.

- 1 **TV viewing (Sledování televize):** Bez ohledu na aktuální režim přepne na dříve sledovanou televizní stanici
- 2 **DISC playback (Přehrávání disku):** Volba a přehrávání připojených disků. Je-li k dispozici více disků, jsou ve spodní části obrazovky zobrazeny jejich názvy.
- 3 **VCR playback (přehrávání videorekordéru):** Přehrávání a ovládání připojeného videorekordéru.
- 4 **HDD Recordings playback (Přehrávání nahrávek z pevného disku):** Přehrávání a ovládání nahrávek uložených na pevném disku.
- 5 **Audio Out to Home theatre/Audio Out to TV (Zvukový výstup do domácího kina nebo televizoru):** Vyberte zvukový výstup Home theatre (Domácí kino) nebo TV speaker (Reproduktor televizoru).

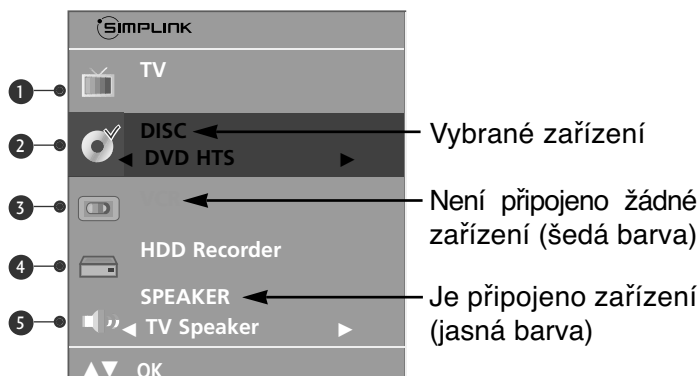

! POZNÁMKA

- ▶ Připojte kabel HDMI ke vstupu HDMI/DVI IN nebo konektoru výstupu HDMI na zadní straně zařízení SIMPLINK s konektorem HDMI IN.
- ▶ U domácího kina s funkcí SIMPLINK po připojení konektoru HDMI výše uvedeným postupem připojte kabel VARIABLE AUDIO OUT ke konektoru VARIABLE AUDIO OUT na zadní straně televizoru a ke konektoru VARIABLE AUDIO IN na zadní straně zařízení SIMPLINK.
- ▶ Před použitím externího zařízení se SIMPLINK stiskněte tlačítko TV v oblasti MODE na dálkovém ovládacím. Poté je možné začít zařízení používat.
- ▶ Když je zdroj vstupu přepnut pomocí tlačítka INPUT na dálkovém ovladači nebo jinde, zařízení pracující se SIMPLINK se zastaví.
- ▶ Při výběru nebo používání médií v zařízení s funkcí domácího kina je reproduktor automaticky přepnut na reprodukci domácího kina (poslouchání domácího kina).

NASTAVENÍ OBRAZU

NASTAVENÍ VELIKOSTI OBRAZU (POMĚRU STRAN)

Obraz můžete sledovat v různém formátu - **Pohled**, **Plný**, **Originální**, **4:3**, **16:9**, **14:9** a **Zvětšený1** nebo **Zvětšený2**.

Pokud je pozastavený obraz přítomen na obrazovce po delší dobu, může na ní zůstat trvale viditelný.

Pokud vám režim Full (Plný) nevyhovuje, zkuste přepnout do jiného režimu.

Pomocí tlačítek ▲ / ▼ můžete nastavit míru rozšíření.

Tato funkce pracuje u následujícího signálu:

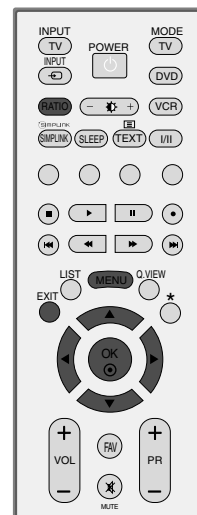

- 1 Opakovaným stisknutím tlačítka **RATIO** (POMĚR) vyberte požadovaný formát obrazu.

Poměr stran lze upravit také v nabídce **OBRAZ**.

• Pohled

Pokud váš televizor přijímá signál širokoúhlého obrazu, následující volba vás povede nastavením velikosti obrazu ve vodorovném směru, lineárně tak, aby byla vyplněna celá obrazovka.



• Plný

Pokud váš televizor přijímá signál širokoúhlého obrazu, následující volba vás povede nastavením velikosti obrazu ve vodorovném nebo svislém směru, lineárně tak, aby byla vyplněna úplně celá obrazovka. (Tato funkce není dostupná u signálu NTSC.)



• Originální

Když přijímá televizor širokoúhlý signál, automaticky se přepne zobrazení podle tohoto formátu.



• 4:3

Následující výběr umožňuje zobrazit původní poměr stran 4:3 se šedými pruhy po levé a pravé straně.



• **16:9**

Následující výběr umožňuje nastavit obraz svisle v lineárním poměru (vhodné pro DVD ve formátu 4:3).

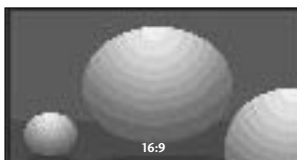

• **14:9**

Díky režimu 14:9 si můžete využívat formát filmů 14:9 nebo televizních programů. Obraz 14:9 je zobrazen jako formát 4:3 - je roztažen doleva a doprava.



• **Zvětšený1**

Následující výběr umožňuje sledovat obraz bez zkreslení, protože vyplní celou obrazovku. Horní a dolní část obrazu bude oříznuta.



• **Zvětšený2**

Možnost Zoom 2 umožňuje změnit přiblížení tak, aby obraz byl vodorovně roztáhnutý a svisle oříznutý. Umožňuje porovnat změnu obrazu a pokrytí obrazovky.

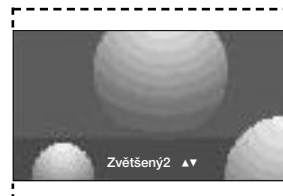

! POZNÁMKA

- ▶ V režimech Component, RGB a HDMI můžete vybrat pouze 4:3 a 16:9 (široký).

NASTAVENÍ OBRAZU

PŘEDDEFINOVANÁ NASTAVENÍ OBRAZU

Režim obrazu-přednastavený

- Dynamický** Po vybrání této možnosti bude obraz ostrý.
Standardní Nejpřirozenější a nejobvyklejší stav obrazu.
Příjemný Po vybrání této možnosti bude obraz měkký.
Nastavitel.1/2 Po vybrání této možnosti bude použito uživatelské nastavení.



1 Stisknutím tlačítka **MENU** a potom tlačítka **▲ / ▼** vyberte nabídku **Obraz**.

2 Stiskněte tlačítko **▶** a potom tlačítka **▲ / ▼** vyberte položku **Režim obrazu**.

3 Stiskněte tlačítko **▶** a potom tlačítka **▲ / ▼** vyberte položku **Dynamický, Standardní, Příjemný, Nastavitel.1** nebo **Nastavitel.2**.

4 Stiskněte tlačítko **EXIT** a vrátíte se k normálnímu sledování TV.

- **Režim obrazu** nastaví televizor pro nejlepší vzhled obrazu. Podle kategorie programu vyberte v nabídce **Režim obrazu** přednastavenou hodnotu.

- Nastavení **Dynamický, Standardní** a **Příjemný** byla pro dosažení optimální kvality obrazu naprogramována ve výrobě a nelze je měnit.

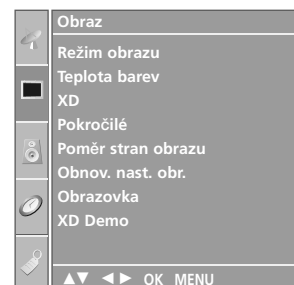

1

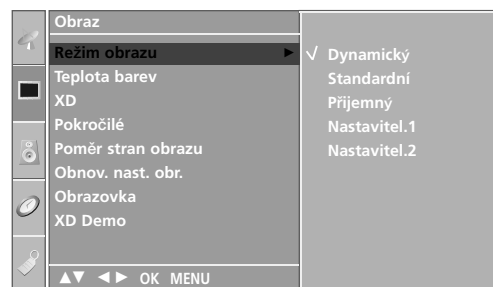

2 3

Automatické nastavení barevného tónu (Warm (Teplé)/Normal (Normální)/Cool (Studené))

Chcete-li inicializovat hodnoty (obnovit výchozí nastavení), vyberte možnost **Chladná**.

Vyberte jedno ze tří automatických nastavení barev. Možnost Warm (Teplé) obohatí teplejší barvy, jako je červená. Po zvolení možnosti Cool (Studené) budou barvy méně intenzivní a laděné více do modra.

Tato funkce je dostupná pouze v nastavení režimu Picture (Obraz) **Nastavitel.1/2**.

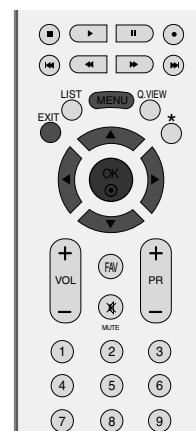

- 1 Stisknutím tlačítka **MENU** a potom tlačítka **▲ / ▼** vyberte nabídku **Obraz**.
- 2 Stiskněte tlačítko **▶** a potom tlačítka **▲ / ▼** vyberte položku **Teplota barev**.
- 3 Stiskněte tlačítko **▶** a pomocí tlačítek **▲ / ▼** vyberte položku **Chladná, Střední, Teplá** nebo **Nastavitel..**
- 4 Stiskněte tlačítko **EXIT** a vrátíte se k normálnímu sledování TV.



1

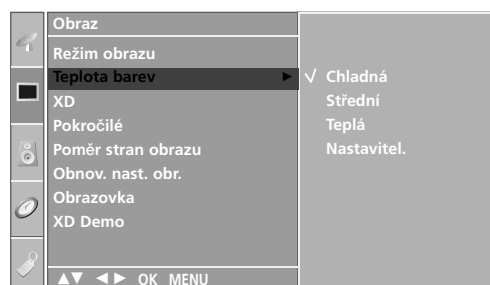

2 3

NASTAVENÍ OBRAZU

RUČNÍ ÚPRAVA OBRAZU

Režim obrazu-uživatelský

- Kontrast** Nastavuje rozdíl mezi světlou a tmavou úrovní obrazu.
- Jas** Zvyšuje nebo snižuje v obrazu množství bílé.
- Barva** Nastavuje intenzitu všech barev.
- Ostrost** Nastavuje úroveň ostrosti okrajů mezi světlými a tmavými oblastmi v obraze. Čím nižší úroveň, tím měkčí obraz.
- Odstín** Nastavuje rovnováhu mezi úrovněmi červené a zelené.

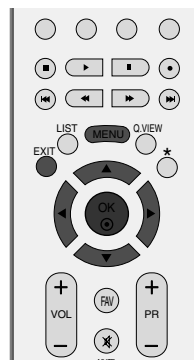

1 Stisknutím tlačítka **MENU** a potom tlačítka **▲ / ▼** vyberte nabídku **Obraz**.

2 Stiskněte tlačítko **▶** a potom tlačítka **▲ / ▼** vyberte položku **Režim obrazu**.

3 Stiskněte tlačítko **▶** a pomocí tlačítek **▲ / ▼** vyberte položku **Nastavitel.1** nebo **Nastavitel.2**.

4 Stiskněte tlačítko **▶** a pomocí tlačítek **▲ / ▼** vyberte požadovanou vlastnost obrazu: **Kontrast**, **Jas**, **Barva**, **Ostrost** a **Odstín**.

5 Pomocí tlačítek **◀ / ▶** proveďte příslušné úpravy.

6 Stiskněte tlačítko **EXIT** a vraťte se k normálnímu sledování TV.

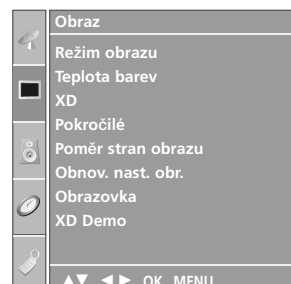

1

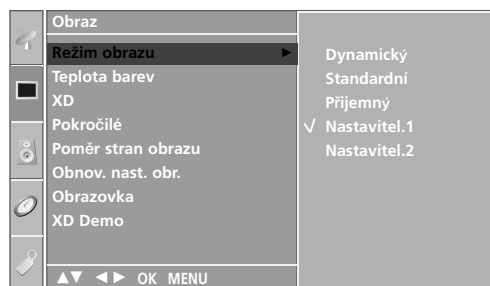

2 3

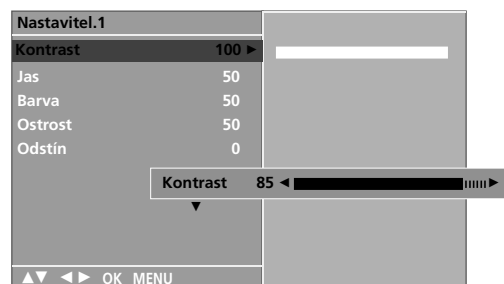

4 5

! POZNÁMKA

- ▶ V režimu RGB-PC nelze nastavit barvu, ostrost a odstín na preferovanou úroveň.

Barevný tón-uživatelský

Jednotlivými barevnými složkami **Červená**, **Zelená** nebo **Modrá** můžete nastavit libovolnou barevnou teplotu.

Tato funkce je dostupná pouze v nastavení režimu Picture (Obraz) **Nastavitel.1/2**.

- 1 Stisknutím tlačítka **MENU** a potom tlačítky **▲ / ▼** vyberte nabídku **Obraz**.
- 2 Stiskněte tlačítko **▶** a potom tlačítky **▲ / ▼** vyberte položku **Teplota barev**.
- 3 Stiskněte tlačítko **▶** a potom tlačítky **▲ / ▼** vyberte položku **Nastavitel..**
- 4 Stiskněte tlačítko **▶** a poté pomocí tlačítek **▲ / ▼** vyberte položku **Červená**, **Zelená** nebo **Modrá**.
- 5 Pomocí tlačítek **◀ / ▶** proveďte příslušné úpravy.
- 6 Stiskněte tlačítko **EXIT** a vraťte se k normálnímu sledování TV.

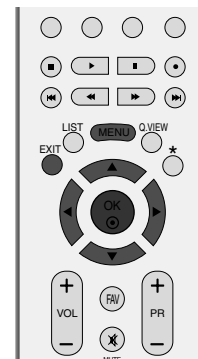

1

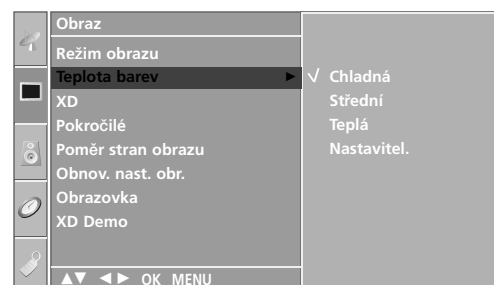

2 3

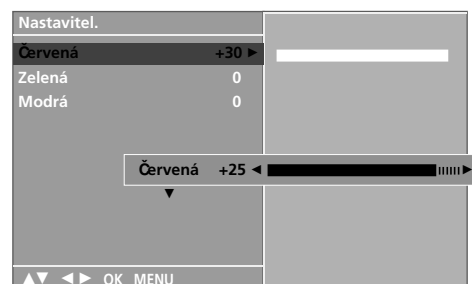

4 5

NASTAVENÍ OBRAZU

XD-TECHNOLOGIE VYLEPŠENÍ OBRAZU

Technologie XD je jedinečná technologie vylepšení obrazu vyvinutá společností LG Electronic. Slouží k zobrazení skutečného zdroje signálu HD pomocí pokročilého algoritmu zpracování digitálního obrazu.

Tuto funkci není možné používat v režimu RGB-PC.

- 1 Stisknutím tlačítka **MENU** a potom tlačítka **▲ / ▼** vyberte nabídku **Obraz**.
- 2 Stiskněte tlačítko **▶** a potom tlačítka **▲ / ▼** vyberte položku **XD**.
- 3 Stiskněte tlačítko **▶** a pomocí tlačítek **▲ / ▼** vyberte položku **Automatický** nebo **Ruční**.
- 4 Stiskněte tlačítko **EXIT** a vrátíte se k normálnímu sledování TV.

* Manuální nastavení

Tato nabídka je přístupná po vybrání možnosti **Nastavitel.1** nebo **Nastavitel.2** v nabídce **Režim Obrazu**.

- 1 Stiskněte tlačítko **▶** a pomocí tlačítek **▲ / ▼** vyberte položky **Kontrast XD**, **Barva XD** nebo **XD NR**.
- 2 Stiskněte tlačítko **▶** a pomocí tlačítek **▲ / ▼** vyberte položky **Zap.** nebo **Vyp.**
- 3 Stiskněte tlačítko **EXIT** a vrátíte se k normálnímu sledování TV.

- **Kontrast XD** : Automatická optimalizace kontrastu podle jasů odrazu.
- **Barva XD** : Automatické nastavení barev odrazu, aby se dosáhlo co nejlepších přirozených barev.
- **XD NR** : Odstranění šumu do bodu, kde nenaruší původní obraz. (Tuto funkci není možné používat v režimu HDMI, Component (s výjimkou 480i/576i), RGB-PC.)

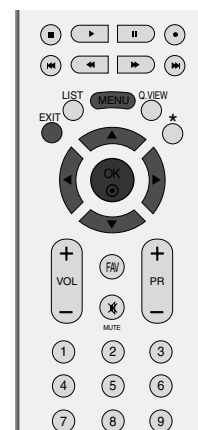

1

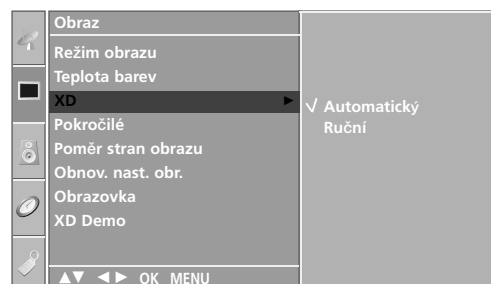

2 3



1 2

XD DEMO

Slouží ke znázornění rozdílu mezi obrazem při použití technologie XD a bez ní.

Tuto funkci není možné používat v režimu RGB[PC].

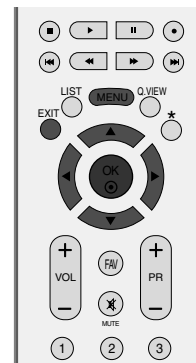

- 1 Stisknutím tlačítka **MENU** a potom tlačítka **▲ / ▼** vyberte nabídku **Obraz**.
- 2 Stisknutím tlačítka **▶** a pak tlačítka **▲ / ▼** vyberte položku **XD Demo**.
- 3 Ukázkou **XD Demo** spustíte stisknutím tlačítka **▶**.
- 4 Ukázkou **XD Demo** zastavíte stisknutím tlačítka **MENU**.

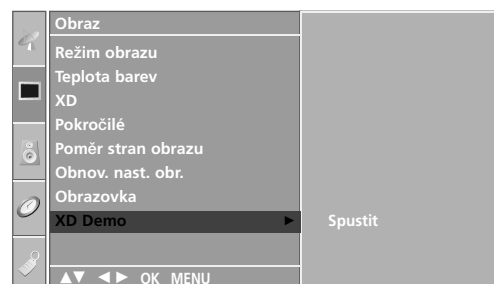

• XD Demo

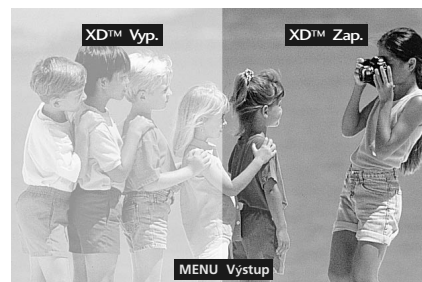

NASTAVENÍ OBRAZU

ADVANCED - CINEMA (ROZEVÍRACÍ REŽIM POKROČILÉ KINO 3:2)

Nastavení televizoru pro nejlepší vzhled obrazu při sledování filmů.

Tato vlastnost je aktivní pouze v režimech Analog TV, AV, S-Video a Component 480i/576i.

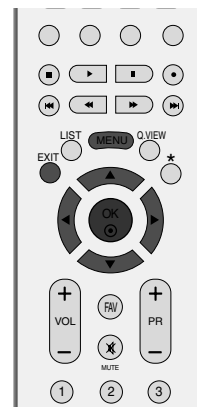

- 1 Stisknutím tlačítka **MENU** a potom tlačítky ▲ / ▼ vyberte nabídku **Obraz**.
- 2 Stiskněte tlačítko ► a potom tlačítky ▲ / ▼ vyberte položku **Pokročilé**.
- 3 Stiskněte tlačítko ► a potom tlačítky ▲ / ▼ vyberte položku **Kino**.
- 4 Stisknutím tlačítka ► a pak tlačítka ▲ / ▼ vyberte položku **Zap.** nebo **Vyp.**
- 5 Stiskněte tlačítko **EXIT** a vrátíte se k normálnímu sledování TV.



1

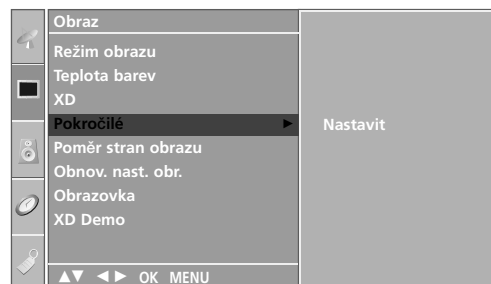

2 3



4

ADVANCED - BLACK (DARKNESS) LEVEL (POKROČILÁ ÚROVEŇ ČERNÉ (TMAVÉ))

Tato funkce optimalizuje kvalitu obrazu při sledování filmu. Nastavení kontrastu a jasu pomocí úrovně černé barvy na obrazovce.

Tato funkce pracuje v následujících režimech: AV (NTSC-M), S-Video (NTSC-M) a HDMI.

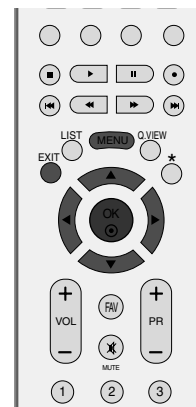

1 Stisknutím tlačítka **MENU** a potom tlačítka ▲ / ▼ vyberte nabídku **Obraz**.

2 Stiskněte tlačítko ► a potom tlačítka ▲ / ▼ vyberte položku **Pokročilé**.

3 Stiskněte tlačítko ► a potom tlačítka ▲ / ▼ vyberte položku **Úroveň černé**.

4 Stisknutím tlačítka ► a pak tlačítka ▲ / ▼ vyberte položku **Nízká** nebo **Vysoká**.

■ **Nízká** : Odraz obrazovky bude tmavší.

■ **Vysoká** : Odraz obrazovky bude světlejší.

5 Stiskněte tlačítko **EXIT** a vrátíte se k normálnímu sledování TV.



1



2 3



4

NASTAVENÍ OBRAZU

PICTURE RESET (VÝCHOZÍ NASTAVENÍ OBRAZU)

Obnoví výchozí nastavení položek **Režim Obrazu**, **Teplota barev**, **XD**, **Pokročilé** a **Poměr Stran Obrazu**.



1 Stisknutím tlačítka **MENU** a potom tlačítka **▲ / ▼** vyberte nabídku **Obraz**.

2 Stiskněte tlačítko **▶** a potom tlačítka **▲ / ▼** vyberte položku **Obnov. nast. obr.**.

3 Stiskněte tlačítko **▶**.

4 Stiskněte tlačítko **EXIT** a vrátíte se k normálnímu sledování TV.



1

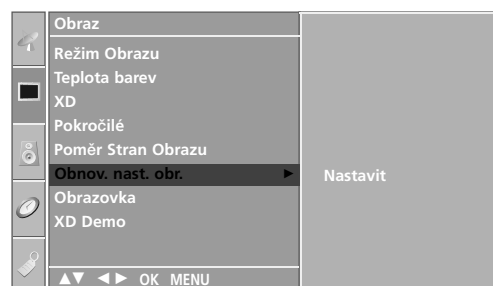

2 3

ISM (metoda minimalizace vypálení obrazu)

Pozastavený obraz z počítače nebo videorekordéru, který na obrazovce zůstane po delší dobu, může po jeho změně způsobit zobrazení násobného obrazu (duchů). Nenechávejte na obrazovce po delší dobu stejný obraz.

Tato funkce není k dispozici u modelů LCD.

Vybílení

Funkce White Wash (Vymazání) odstraňuje z obrazovky pozastavený obraz.

Poznámka: V krajních případech funkce White Wash nedokáže pozastavený obraz zcela odstranit.

Orbiter

Funkce Orbiter slouží k předcházení násobnému obrazu (duchů). Přesto však doporučujeme vyvarovat se ponechání pozastaveného obrazu na obrazovce. Obrazovka se každé dvě minuty pohne, aby se zabránilo vzniku násobného obrazu.

Převrácení

Tato funkce umožňuje invertovat barvu pozadí obrazovky. Barva pozadí obrazovky se invertuje automaticky každých 30 minut.

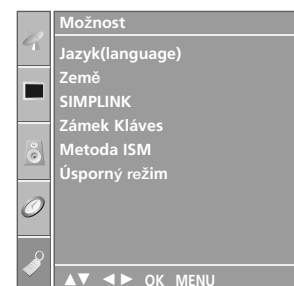

1

1 Stiskněte tlačítko **MENU (Nabídka)** a pomocí tlačítek **▲ / ▼** vyberte nabídku **Možnost**.

2 Stiskněte tlačítko **▶** a pomocí tlačítek **▲ / ▼** vyberte položku **Metoda ISM**.

3 Stiskněte tlačítko **▶** a pomocí tlačítek **▲ / ▼** vyberte možnost **Normální**, **Vybílení**, **Orbiter** nebo **Převrácení**. Pokud tyto funkce nepotřebujete využívat, vyberte možnost **Normální**.

4 Stiskněte tlačítko **EXIT** a vrátíte se k normálnímu sledování TV.

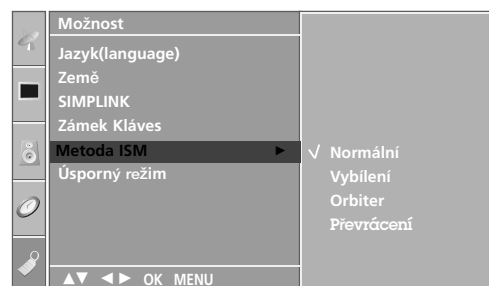

2 3

NASTAVENÍ OBRAZU

ÚSPORNÝ OBRAZOVÝ REŽIM

Tato funkce umožňuje přístroji snížit spotřebu energie.

Tato funkce není k dispozici u modelů LCD.



- 1 Stiskněte tlačítko **MENU (Nabídka)** a pomocí tlačítek **▲ / ▼** vyberte nabídku **Možnost**.

- 2 Stisknutím tlačítka **▶** a pak tlačítka **▲ / ▼** vyberte položku **Úsporný režim**.

- 3 Stisknutím tlačítka **▶** a pak tlačítka **▲ / ▼** vyberte položku **Zap.** nebo **Vyp.**

- 4 Stiskněte tlačítko **EXIT** a vraťte se k normálnímu sledování TV.

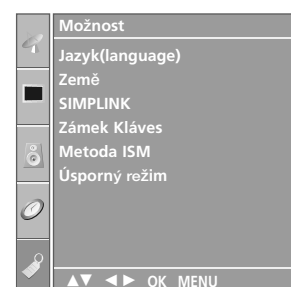

1

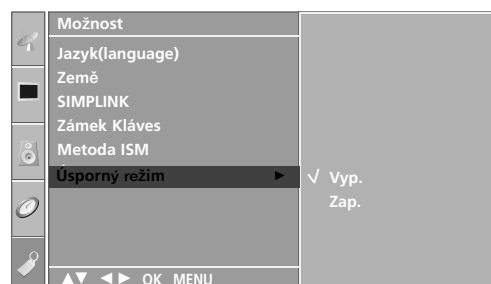

2 3

NASTAVENÍ ZVUKU A JAZYKA

AUTOMATICKÉ VYROVNÁNÍ HLASITOSTI

Funkce Auto Volume (Automatická hlasitost) automaticky udržuje vyrovnanou úroveň hlasitosti, i když přepínáte programy.



1 Stisknutím tlačítka **MENU** a potom tlačítka ▲ / ▼ vyberte nabídku **Zvuk**.

2 Stiskněte tlačítko ► a potom tlačítka ▲ / ▼ vyberte položku **Aut. hlasitost**.

3 Stisknutím tlačítka ► a pak tlačítka ▲ / ▼ vyberte položku **Zap.** nebo **Vyp.**.

4 Stiskněte tlačítko **EXIT** a vrátíte se k normálnímu sledování TV.



1

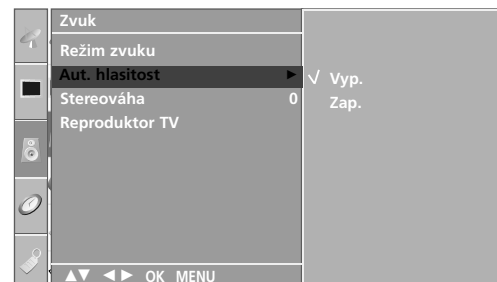

2 3

NASTAVENÍ ZVUKU A JAZYKA

PŘEDDEFINOVANÉ NASTAVENÍ ZVUKU- SOUND MODE (REŽIM ZVUKU)

Můžete si vybrat své oblíbené nastavení zvuku: **Surround MAX**, **Standardní**, **Hudba**, **Film** nebo **Sport** ; nebo můžete nastavit frekvenci zvuku v ekvalizéru.

Díky funkci **Režim zvuku** získáte vynikající zvuk, aniž by bylo nutno provádět zvláštní úpravy – televizor nastavuje zvuk na základě obsahu programu.

Položky **Surround MAX**, **Standardní**, **Hudba**, **Film** a **Sport** jsou přednastaveny výrobcem a nelze je změnit.

Surround MAX Po vybrání této možnosti bude zvuk realistický.

**Standardní
Hudba** Nejpřirozenější a nejvíce impozantní zvuk. Výběr této možnosti umožňuje těšit se z originálního zvuku při poslechu hudby.

Film Výběr této možnosti umožňuje těšit se z úžasného zvuku.

Sport Vyberte tuto možnost, pokud chcete sledovat sportovní přenosy.

Nastavitel. Po vybrání této možnosti bude použito uživatelské nastavení.

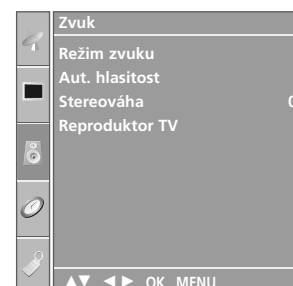

1

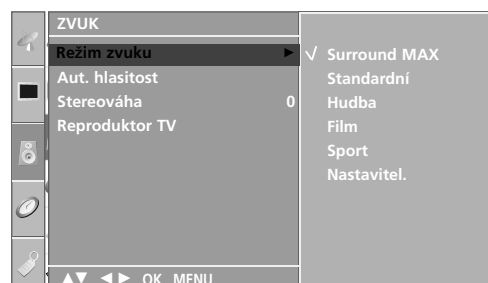

2 3

1 Stisknutím tlačítka **MENU** a potom tlačítka **▲ / ▼** vyberte nabídku **Zvuk**.

2 Stiskněte tlačítko **▶** a potom tlačítka **▲ / ▼** vyberte položku **Režim zvuku**.

3 Stiskněte tlačítko **▶** a potom tlačítka **▲ / ▼** vyberte položku **Surround MAX**, **Standardní**, **Hudba**, **Film**, **Sport** nebo **Nastavitel..**

4 Stiskněte tlačítko **EXIT** a vrátíte se k normálnímu sledování TV.

ÚPRAVY NASTAVENÍ ZVUKU-UŽIVATELSKÝ REŽIM

Nastavení zvukového ekvalizéru.

- 1 Stisknutím tlačítka **MENU** a potom tlačítka ▲ / ▼ vyberte nabídku **Zvuk**.
- 2 Stiskněte tlačítko ► a potom tlačítka ▲ / ▼ vyberte položku **Režim zvuku**.
- 3 Stiskněte tlačítko ► a potom tlačítka ▲ / ▼ vyberte položku **Nastavitel..**
- 4 Stiskněte tlačítko ►.
- 5 Stisknutím tlačítek ▲ / ▼ vyberte zvukovou stopu. Stisknutím tlačítek ◀ / ▶ nastavte požadovanou úroveň zvuku.
- 6 Stiskněte tlačítko **EXIT** a vrátíte se k normálnímu sledování TV.

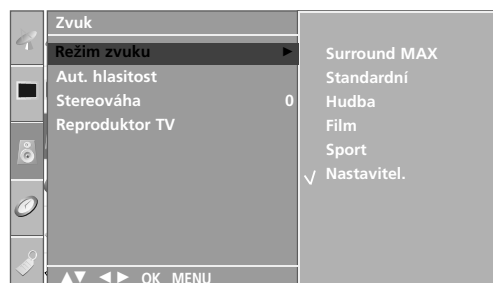
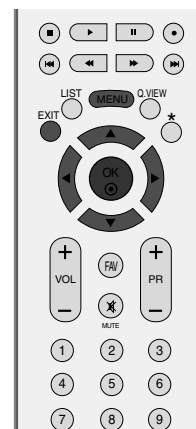

2 3 4

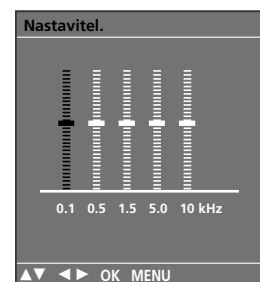

5

NASTAVENÍ ZVUKU A JAZYKA

Nastavení vyvážení

Můžete nastavit požadované vyvážení zvuku reproduktorů.



- 1 Stisknutím tlačítka **MENU** a potom tlačítka ▲ / ▼ vyberte nabídku **Zvuk**.
- 2 Stiskněte tlačítko ► a potom tlačítka ▲ / ▼ vyberte položku **Stereováha**.
- 3 Stiskněte tlačítko ► a potom tlačítka ◀ / ▶ provedte nastavení.
- 4 Stiskněte tlačítko **EXIT** a vrátíte se k normálnímu sledování TV.



1



2 3

NASTAVENÍ ZAPNUTÍ A VYPNUTÍ REPRODUKTORŮ TELEVIZORU

Parametry vnitřního reproduktoru lze upravit.

Interní reproduktor může v režimech **AV**, **COMPONENT**, **RGB[PC]** a **HDMI** vydávat zvuk, přestože televizor nemá žádný video signál.

Chcete-li použít externí stereofonní systém, vnitřní reproduktory televizoru vypněte.



- 1 Stisknutím tlačítka **MENU** a potom tlačítka **▲ / ▼** vyberte nabídku **Zvuk**.
- 2 Stiskněte tlačítko **▶** a potom tlačítka **▲ / ▼** vyberte položku **Reproduktor TV**.
- 3 Stisknutím tlačítka **▶** a pak tlačítka **▲ / ▼** vyberte položku **Zap.** nebo **Vyp..**
- 4 Stiskněte tlačítko **EXIT** a vrátíte se k normálnímu sledování TV.



NASTAVENÍ ZVUKU A JAZYKA

I/II

Stereo/duální příjem

Když vyberete program, objeví se za číslem programu zvukové informace o stanici a zmizí název stanice.

Vysílání	Displej na obrazovce
Mono	MONO
Stereo	STEREO
Duální	DUAL I

■ Volba mono zvuku

Je-li stereo signál při stereo příjmu slabý, můžete přepnout na mono dvojným stisknutím tlačítka I/II. Při mono příjmu se zlepšuje hloubka zvuku. Chcete-li přepnout zpět na stereo, stiskněte znovu dvakrát tlačítko I/II.

■ Volba jazyka při dvojjazyčném vysílání

Pokud je program přijímán ve dvou jazycích (duální vysílání), můžete přepínat na **DUAL I**, **DUAL II** nebo **DUAL I+II** opakovaným stisknutím tlačítka I/II.

DUAL I posílá do reproduktorů primární vysílaný jazyk.

DUAL II posílá do reproduktorů sekundární vysílaný jazyk.

DUAL I+II posílá do každého reproduktoru jiný jazyk.

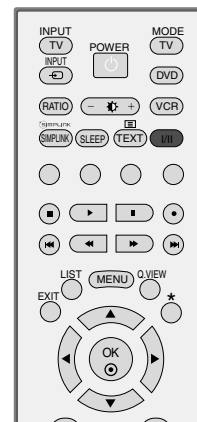

Příjem NICAM

Je-li váš přístroj vybaven přijímačem pro příjem NICAM, můžete přijímat vysoce kvalitní digitální zvuk NICAM (Near Instantaneous Companding Audio Multiplex).

Zvukový výstup může být nastaven podle typu přijímaného vysílání opakovaným stisknutím tlačítka **I/II** následujícím způsobem.

-
- 1 Když je přijímán zvuk NICAM mono, můžete si vybrat **NICAM MONO** nebo **FM MONO**.

 - 2 Když je přijímán zvuk NICAM stereo, můžete si vybrat **NICAM STEREO** nebo **FM MONO**.
Je-li stereo signál slabý, přepněte na FM MONO.

 - 3 Když přijímáte duální zvuk NICAM, můžete si vybrat **NICAM DUAL I**, **NICAM DUAL II** nebo **NICAM DUAL I+II**, popř. **MONO**.

Výběr zvukového výstupu

V režimu AV, S-Video Component, RGB nebo HDMI je možné vybírat zvukový výstup pro levý a pravý reproduktor.

Opakovaným stisknutím tlačítka **I/II** vyberte zvukový výstup.

- L+R** : Audio signál z levého L audio vstupu je posílán do levého reproduktoru a audio signál z pravého R audio vstupu je posílán do pravého reproduktoru.
- L+L** : Audio signál z levého L audio vstupu je posílán do levého i pravého reproduktoru.
- R+R** : Audio signál z pravého R audio vstupu je posílán do levého i pravého reproduktoru.

NASTAVENÍ ZVUKU A JAZYKA

Volba jazyka/země nabídky na obrazovce

Tato funkce není dostupná ve všech zemích.

Při prvním zapnutí se na obrazovce televizoru zobrazí nabídka instalační příručky.

- 1 Stisknutím tlačítka ▲ / ▼ / ◀ / ▶ a tlačítka **OK** vyberte požadovaný jazyk.
- 2 Stisknutím tlačítka ▲ / ▼ / ◀ / ▶ a tlačítka **OK** vyberte zemi.

* Pokud chcete změnit již nastavený jazyk/zemi

- 1 Stisknutím tlačítka **MENU** a tlačítka ▲ / ▼ vyberte nabídku **Možnost**.
- 2 Stiskněte tlačítko ▶ a potom tlačítka ▲ / ▼ vyberte položku **Jazyk(language)**. Nabídku na obrazovce můžete zobrazit ve Vašem oblíbeném jazyce.
Stiskněte tlačítko ▶ a potom tlačítka ▲ / ▼ vyberte položku **Země**.
- 3 Stisknutím tlačítka ▶ a tlačítka ▲ / ▼ vyberte požadovaný jazyk nebo zemi.
- 4 Stisknutím tlačítka **OK**.
- 5 Stiskněte tlačítko **EXIT** a vrátíte se k normálnímu sledování TV.



! POZNÁMKA:

- ▶ Pokud nedokončíte úvodního **Installation guide** (Průvodce instalací) stiskem tlačítka **EXIT** nebo vypršením časového limitu OSD (zobrazení na obrazovce), bude opakovaně objevovat po každém zapnutí přístroje.
- ▶ Pokud vyberete nesprávnou zemi, teletext nemusí být správně zobrazen a při jeho provozu může docházet k problémům.

NASTAVENÍ ČASU

Nastavení hodin

Abyste mohli používat funkci časového zapnutí / vypnutí, musíte nejprve správně nastavit čas.

Jestliže se aktuální čas vymaže, protože dojde k výpadku proudu nebo se televizor vypne ze zásuvky, hodiny znovu seřídte.



1 Stisknutím tlačítka **MENU** a pak tlačítka **▲ / ▼** vyberte menu **ČAS**.

2 Stiskněte tlačítko **▶** a potom tlačítko **▲ / ▼**, abyste vybrali položku **Hodiny**.

3 Stisknutím tlačítka **▶** a potom tlačítka **▲ / ▼** nastavte hodiny.

4 Stisknutím tlačítka **▶** a potom tlačítka **▲ / ▼** nastavte minuty.

5 Stiskněte tlačítko **EXIT** a vrátíte se k normálnímu sledování TV.

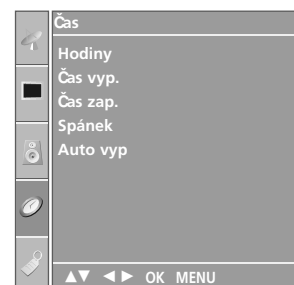

1

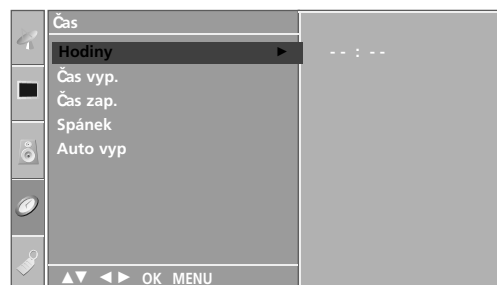

2 3 4

NASTAVENÍ ČASU

NASTAVENÍ AUTOMATICKÉHO ZAPNUTÍ A VYPNUTÍ

Časový vypínač automaticky vypíná přístroj do pohotovostního režimu po uplynutí nastavené doby.

Dvě hodiny poté, co se přístroj zapne s použitím funkce časového zapnutí, se přepne automaticky zase zpět do pohotovostního režimu, pokud není stisknuto žádné tlačítko.

Když nastavíte funkci časového zapnutí nebo vypnutí, pracují tyto funkce každý den v zadanou dobu.

Funkce časového vypnutí má přednost před funkcí časového zapnutí, jsou-li nastaveny na stejný čas.

Aby pracovalo časové zapnutí, musí být přístroj v pohotovostním režimu.

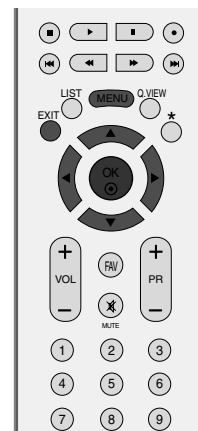

1 Stisknutím tlačítka **MENU** a pak tlačítka **▲ / ▼** vyberte menu **Čas**.

2 Stisknutím tlačítka **▶** a potom tlačítka **▲ / ▼** vyberte možnost **Čas vyp.** nebo **Čas zap..**

3 Stisknutím tlačítka **▶** a potom tlačítka **▲ / ▼** vyberte možnost **Zap..**

- Chcete-li zrušit funkci **Čas Vyp./Zap..**, stiskněte tlačítko **▲ / ▼** a vyberte možnost **Vyp..**

4 Stisknutím tlačítka **▶** a potom tlačítka **▲ / ▼** nastavte hodiny.

5 Stisknutím tlačítka **▶** a potom tlačítka **▲ / ▼** nastavte minuty.

6 **Pouze pro funkci On timer (Zapnutý časovač)**

- **PR.** : Stiskněte tlačítko **▶** a pomocí tlačítek **▲ / ▼** vyberte program.
- **Vol.** : Stiskněte tlačítko **▶** a pomocí tlačítek **▲ / ▼** nastavte úroveň hlasitosti při zapnutí.

7 Stiskněte tlačítko **EXIT** a vrátíte se k normálnímu sledování TV.

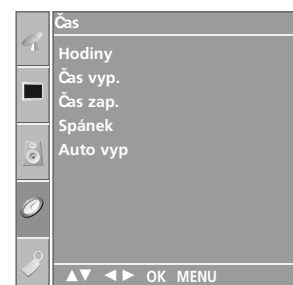

1



2 3 4 5

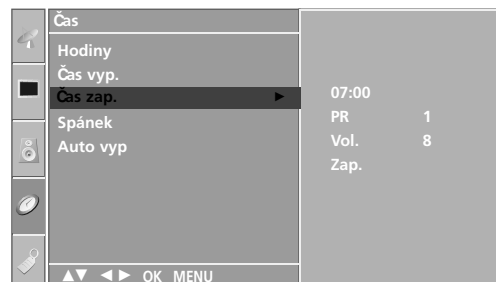

2 3 4 5 6

NASTAVENÍ ČASOVAČE VYPNUTÍ

Při odchodu na lůžko nemusíte přístroj vypínat ručně. Časovač umožňuje po nastavené době automaticky přepnout přístroj do pohotovostního režimu.

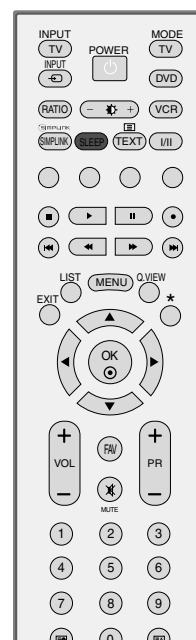

1 Opakovaným stisknutím tlačítka **SLEEP** nastavte požadovaný čas v minutách. Na obrazovce se zobrazí '⌚ z z - - -' a potom postupně **10, 20, 30, 60, 90, 120, 180 a 240**.

2 Od nastaveného času začne odpočítávání času do vypnutí televizoru.

- V nabídce **Čas** můžete nastavit také časovač vypnutí Sleep Timer (Časovač vypnutí).

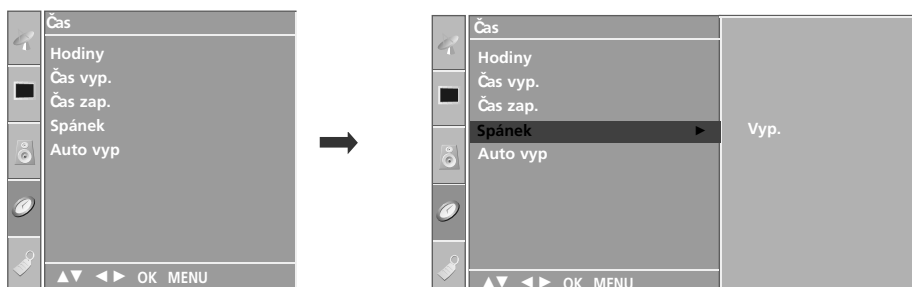

! POZNÁMKA

- ▶ Chcete-li zkontrolovat počet minut zbývajících do vypnutí televizoru, stiskněte jednou tlačítko **SLEEP (Vypnout)**.
- ▶ Pokud chcete zrušit režim časovače vypnutí, stiskněte opakovaně tlačítko **SLEEP (Vypnout)**, dokud se nezobrazí položka '⌚ z z - - -'.
- ▶ Když vypnete přístroj, zruší se nastavená doba do vypnutí automaticky.

NASTAVENÍ ČASU

NASTAVENÍ AUTOMATICKÉHO VYPNUTÍ BEZ SIGNÁLU

Je-li tato funkce zapnuta a k dispozici není žádný vstupní signál, televizor se po 10 minutách automaticky vypne.



1 Stisknutím tlačítka **MENU** a pak tlačítka **▲ / ▼** vyberte menu **Čas**.

2 Stiskněte tlačítko **▶** a potom tlačítko **▲ / ▼**, abyste vybrali položku **Auto vyp.**

3 Stisknutím tlačítka **▶** a pak tlačítka **▲ / ▼** vyberte položku **Zap.** nebo **Vyp.**

4 Stiskněte tlačítko **EXIT** a vrátíte se k normálnímu sledování TV.

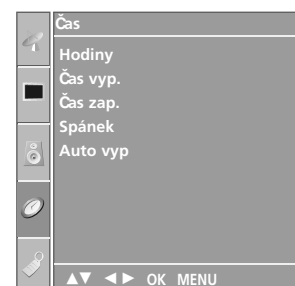

1



2 3

TELETEXT

Tato funkce není dostupná ve všech zemích.

Teletext je služba, kterou zdarma vysílá většina TV stanic a která poskytuje plně aktuální informace o událostech, počasí, televizních programech, kurzech akcií a mnoha dalších tématech.

Dekodér teletextu v tomto televizoru může podporovat systémy SIMPLE , TOP a FASTEXT. SIMPLE (standardní teletext) sestává z množství stránek, které se vybírají přímým zadáním příslušného čísla stránky. TOP a FASTEXT jsou modernější metody, které umožňují rychlý a snadný výběr informací z teletextu.

Zapnutí/vypnutí

Stisknutím tlačítka **TEXT** přepnete na zobrazení teletextu.

Na obrazovce se objeví úvodní nebo naposledy prohlížená stránka teletextu.

V záhlaví stránky se zobrazí dvě čísla stránek, název televizní stanice datum a čas. První číslo je Vaše volba stránky, zatímco druhé číslo zastupuje právě zobrazenou stránku.

Dalším stisknutím tlačítka **TEXT** nebo **EXIT** vypnete zobrazení teletextu.

SIMPLE text

■ Výběr stránky

- 1 Číselnými tlačítky vyberte požadované číslo stránky (třímístné číslo). Jestliže během zadávání čísla stránky stisknete nesprávné číslo, musíte dokončit třímístné číslo a potom můžete zopakovat zápis čísla znovu.
- 2 Tlačítka **PR+/-** můžete také použít pro výběr předcházející nebo následující stránky.

TOP Text

- Průvodce uživatele zobrazí ve spodní části čtyři políčka - červené, zelené, žluté a modré. Žluté pole označuje následující skupinu a modré pole označuje následující blok.

■ Výběr bloku/skupiny/stránky

- 1 Modrým tlačítkem můžete přecházet z bloku na blok.
- 2 Žlutým tlačítkem můžete přejít na následující skupinu s automatickým přeskočením do následujícího bloku.
- 3 Zeleným tlačítkem můžete přejít na následující existující stránku s automatickým přeskočením do následujícího bloku.
Alternativně můžete také použít tlačítko **PR+**.
- 4 Červeným tlačítkem se můžete vrátit na předcházející výběr.
Alternativně můžete také použít tlačítko **PR-**.

■ Přímý výběr stránky

Stejně jako v režimu SIMPLE teletext, si můžete v režimu TOP vybrat stránku zapsáním třímístného čísla pomocí číselných tlačítek.

FASTEXT

Barevným políčkům, které se nacházejí ve spodní části obrazovky jsou přiřazeny teletextové stránky, které si můžete vybrat stisknutím odpovídajícího barevného tlačítka.

■ Výběr stránky

- 1 Stisknutím tlačítka  vyberte stránku obsahu.
- 2 Stránky, které jsou uvedeny v barevných polích ve spodní části obrazovky můžete vybírat barevnými tlačítky na dálkovém ovladači.
- 3 Stejně jako v režimu SIMPLE teletext, si můžete v režimu FASTEXT vybrat stránku zapsáním třímístného čísla pomocí číselných tlačítek.
- 4 Tlačítka **PR+/-** můžete také použít pro výběr předcházející nebo následující stránky.

Speciální funkce teletextu



■ ODHALIT

Stisknutím tohoto tlačítka zobrazíte skryté informace, jako jsou řešení kvízů nebo hádanek. Dalším stisknutím tohoto tlačítka se obnoví původní zobrazení.



■ VELIKOST

Stisknutím tohoto tlačítka se zobrazí dvojnásobná velikost písma. Stisknutím tohoto tlačítka se zvětší horní polovina stránky. Dalším stisknutím tohoto tlačítka se zvětší spodní polovina stránky. Pro návrat do normálního zobrazení stiskněte toto tlačítko ještě jednou.



■ AKTUALIZOVAT

V tomto okamžiku bude na obrazovce zobrazen televizní program, zatímco teletext načítá novou teletextovou stránku. V levém horním rohu bude zobrazena ikona. Jakmile je k dispozici aktualizovaná stránka, změní se ikona na číslo stránky. Pro zobrazení aktualizované teletextové stránky stiskněte toto tlačítko.



■ TIME

Jestliže je během sledování televizního programu stisknuto toto tlačítko objeví se v pravém horním rohu obrazovky čas. Pro odstranění zobrazeného času stiskněte toto tlačítko ještě jednou. V režimu teletextu slouží toto tlačítko pro výběr podstránek. Číslo podstránky je zobrazeno ve spodní části obrazovky. Pro přidržení nebo změnu podstránky stiskněte zelené / modré tlačítko, tlačítka PR + / - nebo číselná tlačítka. Dalším stisknutím ukončíte tuto funkci.



■ PŘIDRŽET

Zastaví automatickou změnu stránky, která nastává v případě, že se stránka skládá ze dvou a více podstránek. Počet podstránek a zobrazená podstránka je obvykle uvedena na obrazovce pod časem. Jestliže je stisknuto toto tlačítko objeví se v levé části obrazovky ikona zastavení a bude potlačeno načítání dalších podstránek.

Pro pokračování v načítání podstránek stiskněte toto tlačítko znovu.

ŘEŠENÍ PROBLÉMŮ

Zařízení nefunguje standardním způsobem.

Dálkový ovladač nefunguje	<ul style="list-style-type: none">■ Zkontrolujte, zda v cestě mezi produktem a dálkovým ovladačem nepřekáží nějaký objekt.■ Jsou baterie vloženy se správnou polaritou (+ na +, - na -)?■ Je nastaven správný provozní režim dálkového ovladače: TV, video atd.?■ Vložte do ovladače nové baterie.
Došlo k náhlému vypnutí přístroje	<ul style="list-style-type: none">■ Není nastaven časovač vypnutí?■ Zkontrolujte nastavení napájení. Došlo k výpadku dodávky elektrické energie.■ Na naladěné stanici se nevysílá a je aktivována funkce automatického vypnutí.

Nedostatky obrazu

Bez obrazu a bez zvuku	<ul style="list-style-type: none">■ Zkontrolujte, zda je produkt zapnutý.■ Vyzkoušejte jiný kanál. Je možné, že je problém ve vysílání.■ Je napájecí kabel připojen do elektrické zásuvky ve zdi?■ Zkontrolujte směr a umístění antény.■ Vyzkoušejte, zda zásuvka ve zdi funguje: zapojte do zásuvky, ke které byl připojen napájecí kabel produktu, napájecí kabel jiného produktu.
Obraz se po zapnutí objevuje pomalu	<ul style="list-style-type: none">■ Toto chování je normální. Obraz je při spouštění zařízení utlumený. Pokud se obraz neobjeví ani po pěti minutách, obraťte se na servisní středisko.
Žádné barvy/málo barev nebo nekvalitní obraz	<ul style="list-style-type: none">■ Upravte barvy v nabídce OSC.■ Zachovejte dostatečnou vzdálenost mezi produktem a videorekordérem.■ Vyzkoušejte jiný kanál. Je možné, že je problém ve vysílání.■ Jsou video kabely správně propojeny?■ Aktivováním libovolné funkce obnovte jas obrazu.
Vodorovné či svislé pruhy nebo roztřepaný obraz	<ul style="list-style-type: none">■ Zkontrolujte, zda tyto chyby nezpůsobuje místní rušení, například elektrické zařízení nebo mechanické nářadí.
Nekvalitní příjem na některých kanálech	<ul style="list-style-type: none">■ Problémy ve vysílání stanice nebo kabelové televize. Přeladte na jinou stanici.■ Signál stanice je slabý. Pokud chcete zjistit, zda není možné u stanice se slabým příjmem získat kvalitnější obraz a zvuk, zkuste přesměrovat anténu.■ Zkontrolujte, zda nedochází k rušení signálu jiným zařízením.
Čáry nebo pásy v obraze	<ul style="list-style-type: none">■ Zkontrolujte (přesměrujte) anténu.

Zvukové nedostatky

Obraz je v pořádku, ale není slyšet zvuk

- Stiskněte tlačítko pro ovládání hlasitosti, **VOL +/-**.
- Není zvuk úplně ztlumený? Stiskněte tlačítko pro ztlumení zvuku, **MUTE**.
- Vyzkoušejte jiný kanál. Je možné, že je problém ve vysílání.
- Jsou zvukové kabely správně propojeny?

Z jednoho reproduktoru není slyšet zvuk

- Upravte vyvážení zvuku v nabídce OSC.

Je slyšet neobvyklé zvuky uvnitř produktu

- Změna okolní vlhkosti nebo teploty může mít za následek neobvyklé zvuky uvnitř produktu při jeho zapnutí nebo vypnutí a neznamená vadu produktu.

Dochází k potížím v režimu PC (platí pouze pro režim PC)

Signál je mimo rozsah.

- Upravte rozlišení a vodorovnou nebo svislou frekvenci.
- Zkontrolujte vstupní zdroj.

Svislý pruh nebo pás na pozadí, vodorovný šum a nesprávná poloha

- Nastavte automatickou konfiguraci nebo upravte hodiny, fázi nebo polohu ve svislém/vodorovném směru.

Barva obrazu je nestabilní nebo se zobrazuje pouze jedna barva

- Zkontrolujte signálový kabel.
- Přeinstalujte PC video kartu.

DODATKY

ÚDRŽBA

Prvotním závadám lze předcházet. Opatrné a pravidelné čištění prodlužuje životnost nového televizoru. Než začnete s čištěním, ujistěte se, že jste přístroj vypnuli a odpojili napájecí kabel.

Čištění obrazovky

- 1 Nejlepší způsob, jak během chvilky odstranit prach z obrazovky. Namočte měkký hadřík ve vlažné vodě s přídavkem malého množství změkčovače nebo mycího prostředku. Vykruťte jej, aby byl téměř suchý, a poté jím utřete obrazovku.
- 2 Ujistěte se, že jste přebytečnou vodu z obrazovky setřeli. Dříve než přístroj zapnete, nechte jej uschnout.

Čištění skříně

- K odstranění nečistot a prachu vytřete skříň měkkým suchým hadříkem, který po sobě nezanechává vlákna.
- Nepoužívejte navlhčené hadříky.

Rozšířený nedostatek

UPOZORNĚNÍ

- ▶ Pokud necháváte přístroj po dlouhou dobu vypnutý (například v případě, že jedete na dovolenou), doporučujeme odpojit napájecí kabel, abyste předešli možnému poškození v důsledku zásahu bleskem nebo elektrickým proudem.

TECHNICKÉ ÚDAJE

MODELY		26LC41*	32LC41*/32LC43*	37LC41*/37LC43*	42LC41*/42LC43*
		26LC41-ZA	32LC41-ZA 32LC43-ZE 32LC43-ZA	37LC41-ZA 37LC43-ZA	42LC41-ZA 42LC43-ZA
Rozměry (šířka x výška x hloubka)	včetně podstavce	676,4 x 529,2 x 221,0 mm 26,6 x 20,8 x 8,7 palců	806,4 x 606,1 x 249,0 mm 31,8 x 23,9 x 9,8 palců	926,6 x 697,6 x 280,4 mm 36,5 x 27,5 x 11,0 palců	1032,7 x 750,0 x 287,6 mm 40,7 x 29,5 x 11,3 palců
	bez podstavce	676,4 x 474,3 x 85,0 mm 26,6 x 18,7 x 3,3 palců	806,4 x 548,4 x 80,5 mm 31,8 x 21,6 x 3,2 palců	926,6 x 635,6 x 88,0 mm 36,5 x 25,0 x 3,5 palců	1032,7 x 685,5 x 88,5 mm 40,7 x 27,0 x 3,5 palců
Hmotnost	včetně podstavce	10,1 kg / 22,3 lbs	13,9 kg / 30,7 lbs	20,0 kg / 44,1 lbs	24,5 kg / 54,0 lbs
	bez podstavce	9,1 kg / 20,1 lbs	11,3 kg / 24,9 lbs	16,3 kg / 35,9 lbs	20 kg / 44,1 lbs
Napájecí napětí		AC100-240V~ 50/60Hz 1,3A	AC100-240V~ 50/60Hz 1,5A	AC100-240V~ 50/60Hz 1,8A	AC100-240V~ 50/60Hz 2,2A
Příkon		130W	150W	170W	200W
MODELY		26LC5*	32LC5*	37LC5*	42LC5*
		26LC51-ZA 26LC51C-ZA	32LC51-ZA 32LC52-ZC 32LC52C-ZC 32LC53-ZA	37LC51-ZA 37LC53-ZA	42LC51-ZA 42LC53-ZA
Rozměry (šířka x výška x hloubka)	včetně podstavce	676,6 x 531,0 x 221,0 mm 26,6 x 20,9 x 8,7 palců	806,6 x 606,5 x 249 mm 31,8 x 23,9 x 9,8 palců	927 x 692,8 x 280,5 mm 36,5 x 27,3 x 11,1 palců	1033,4 x 750,0 x 287,6 mm 40,7 x 29,5 x 11,3 palců
	bez podstavce	676,6 x 478,7 x 84,0 mm 26,6 x 18,9 x 3,3 palců	806,6 x 552,3 x 79 mm 31,8 x 21,8 x 3,1 palců	927 x 630 x 88,0 mm 36,5 x 24,8 x 3,5 palců	1033,4 x 686,8 x 88,5 mm 40,7 x 27,0 x 3,5 palců
Hmotnost	včetně podstavce	10,4 kg / 22,9 lbs	13,7 kg / 30,2 lbs	20,0 kg / 44,1 lbs	24,9 kg / 54,9 lbs
	bez podstavce	9,0 kg / 19,9 lbs	11,2 kg / 24,7 lbs	16,0 kg / 35,3 lbs	20,4 kg / 45,0 lbs
Napájecí napětí		AC100-240V~ 50/60Hz 1,3A	AC100-240V~ 50/60Hz 1,5A	AC100-240V~ 50/60Hz 1,8A	AC100-240V~ 50/60Hz 2,2A
Příkon		130W	150W	170W	200W
Televizní systém		PAL/SECAM B/G/D/K, PAL I/II, SECAM L/L'			
Programové pokrytí		VHF: E2 ~ E12, UHF: E21 ~ E69, CATV: S1 ~ S20, HYPER: S21 ~ S47			
Impedance externí antény		75 Ω			
Okolní podmínky	Provozní teplota	0 ~ 40°C / 32 ~ 104°F			
	Provozní vlhkost vzduchu	Méně než 80%			
	Teplota při uskladnění	-20 ~ 60°C / -4 ~ 140°F			
	Vlhkost vzduchu při uskladnění	Méně než 85%			

- Vzhledem k neustále pokračujícímu vývoji si vyhrazujeme právo na změnu technických údajů bez předchozího upozornění,

TECHNICKÉ ÚDAJE

MODELY		26LC42*	32LC42*	37LC42*	42LC42*
		26LC42-ZC	32LC42-ZC	37LC42-ZC	42LC42-ZC
Rozměry (šířka x výška x hloubka)	včetně podstavce	676,4 x 529,2 x 228,9 mm 26,6 x 20,9 x 9,0 palců	806,8 x 605,6 x 260,5 mm 31,8 x 23,9 x 10,3 palců	926,6 x 697,6 x 280,4 mm 36,5 x 27,5 x 11,1 palců	1032,7 x 750,0 x 300,2 mm 40,7 x 29,6 x 11,8 palců
	bez podstavce	676,4 x 474,3 x 85,0 mm 26,6 x 18,7 x 3,4 palců	806,8 x 605,5 x 79,0 mm 31,8 x 23,9 x 3,1 palců	926,6 x 635,6 x 88,0 mm 36,5 x 25,0 x 3,5 palců	1032,7 x 685,5 x 88,5 mm 40,7 x 27,0 x 3,5 palců
Hmotnost	včetně podstavce	9,62 kg / 21,2 lbs	14,4 kg / 31,8 lbs	20,0 kg / 44,1 lbs	24,5 kg / 54,0 lbs
	bez podstavce	8,62 kg / 19,0 lbs	11,74 kg / 25,9 lbs	16,3 kg / 36,0 lbs	20 kg / 44,1 lbs
Napájecí napětí		AC100-240V~ 50/60Hz 1,3A	AC100-240V~ 50/60Hz 1,5A	AC100-240V~ 50/60Hz 1,8A	AC100-240V~ 50/60Hz 2,2A
Příkon		130W	150W	170W	200W
MODELY		42PC5*	50PC5*	26LC3*	
		42PC51-ZB 42PC52-ZD	50PC51-ZB 50PC52-ZD	26LC3RA-ZA	
Rozměry (šířka x výška x hloubka)	včetně podstavce	1048,0 x 766,0 x 310,0 mm 41,3 x 30,2 x 12,2 palců	1242,0 x 887,6 x 370,0 mm 48,9 x 34,9 x 14,6 palců	680,0 x 550,0 x 235,0 mm 26,8 x 21,7 x 9,3 palců	
	bez podstavce	1048,0 x 713,0 x 83,5 mm 41,3 x 28,1 x 3,3 palců	1242,0 x 827,2 x 88,0 mm 48,9 x 32,6 x 3,5 palců	680,0 x 436,6 x 119,4 mm 26,8 x 17,2 x 4,7 palců	
Hmotnost	včetně podstavce	28,0 kg / 61,7 lbs	39,3 kg / 86,6 lbs	12,4 kg / 27,3 lbs	
	bez podstavce	24,6 kg / 54,2 lbs	34,6 kg / 76,2 lbs	11,5 kg / 25,3 lbs	
Napájecí napětí		AC100-240V~ 50/60Hz 3,5A	AC100-240V~ 50/60Hz 5,0A	AC100-240V~ 50/60Hz 1,3A	
Příkon		310W	450W	130W	
Televizní systém		PAL/SECAM B/G/D/K, PAL I/II, SECAM L/L'			
Programové pokrytí		VHF: E2 ~ E12, UHF: E21 ~ E69, CATV: S1 ~ S20, HYPER: S21 ~ S47			
Impedance externí antény		75 Ω			
Okolní podmínky	Provozní teplota	0 ~ 40°C / 32 ~ 104°F			
	Provozní vlhkost vzduchu	Méně než 80%			
	Teplota při uskladnění	-20 ~ 60°C / -4 ~ 140°F			
	Vlhkost vzduchu při uskladnění	Méně než 85%			

- Vzhledem k neustále pokračujícímu vývoji si vyhrazujeme právo na změnu technických údajů bez předchozího upozornění.

PROGRAMOVÁNÍ DÁLKOVÉHO OVLADAČE

Dálkový ovladač je určen pro více značek výrobců nebo je univerzální. Lze jej naprogramovat tak, aby se s ním dalo obsluhovat více dálkově ovladatelných přístrojů jiných výrobců. Vezměte na vědomí, že ovladač nemusí obsáhnout veškeré modely jiných výrobců.

Programování kódu pro režim dálkového ovládání

- 1** Vyzkoušejte dálkový ovladač.
Chcete-li zjistit, zda dálkový ovladač dokáže ovládat zařízení bez nutnosti programování, zapněte dané zařízení (například videorekordér), namiřte na ně dálkový ovladač a stiskněte tlačítko příslušného režimu (**DVD** nebo **VCR**). Pomocí tlačítek **POWER** a **PR +/-** ověřte, zda zařízení správně reaguje. Pokud ne, je nutné ovladač ke spolupráci s tímto zařízením naprogramovat.
- 2** Zapněte zařízení, které chcete naprogramovat, a stiskněte tlačítko pro příslušný režim (**DVD** nebo **VCR**) na dálkovém ovladači. Tlačítko na dálkovém ovladači pro požadované zařízení se rozsvítí.
- 3** Stiskněte zároveň tlačítka **MENU** a **MUTE**. Dálkový ovladač je připraven k naprogramování kódu.
- 4** Pomocí číselných tlačítek na dálkovém ovladači zadejte odpovídající číslo kódu. Čísla programovacích kódů pro příslušná zařízení naleznete na následujících stránkách. Pokud je kód správný, zařízení se vypne.
- 5** Stisknutím tlačítka **MENU** uložte kód.
- 6** Pomocí funkcí dálkového ovladače ověřte, zda zařízení správně reaguje. Pokud ne, přejděte zpět na krok 2.

Programování kódu pro režim dálkového ovládání

VCR

Značka	Kódy	Značka	Kódy	Značka	Kódy
AIWA	034	MAGNAVOX	031 033 034 041	SAMSUNG	032 040 102 104
AKAI	016 043 046 124		067 068		105 107 109 112
	125 146	MARANTZ	012 031 033 067		113 115 120 122
AMPRO	072		069		125
ANAM	031 033 103	MARTA	101	SANSUI	022 043 048 135
AUDIO DYNAMICS	012 023 039 043	MATSUI	027 030	SANYO	003 007 010 014
BROKSONIC	035 037 129	MEI	031 033		102 134
CANON	028 031 033	MEMOREX	003 010 014 031	SCOTT	017 037 112 129
CAPEHART	108		033 034 053 072		131
CRAIG	003 040 135		101 102 134 139	SEARS	003 008 009 010
CURTIS MATHES	031 033 041	MGA	045 046 059		013 014 017 020
DAEWOO	005 007 010 064	MINOLTA	013 020		031 042 073 081
	065 108 110 111	MITSUBISHI	013 020 045 046	SHARP	031 054 149
	112 116 117 119		049 051 059 061	SHINTOM	024
DAYTRON	108		151	SONY	003 009 031 052
DBX	012 023 039 043	MTC	034 040		056 057 058 076
DYNATECH	034 053	MULTITECH	024 034		077 078 149
ELECTROHOME	059	NEC	012 023 039 043	SOUNDESIGN	034
EMERSON	006 017 025 027		048	STS	013
	029 031 034 035	NORDMENDE	043	SYLVANIA	031 033 034 059
	036 037 046 101	OPTONICA	053 054		067
	129 131 138 153	PANASONIC	066 070 074 083	SYMPHONIC	034
FISHER	003 008 009 010		133 140 145	TANDY	010 034
FUNAI	034	PENTAX	013 020 031 033	TATUNG	039 043
GE	031 033 063 072		063	TEAC	034 039 043
	107 109 144 147	PHILCO	031 034 067	TECHNICS	031 033 070
GO VIDEO	132 136	PHILIPS	031 033 034 054	TEKNIKA	019 031 033 034
HARMAN KARDON	012 045		067 071 101		101
HITACHI	004 018 026 034	PILOT	101	THOMAS	034
	043 063 137 150	PIONEER	013 021 048	TMK	006
INSTANTREPLAY	031 033	PORTLAND	108	TOSHIBA	008 013 042 047
JCL	031 033	PULSAR	072		059 082 112 131
JCPENNY	012 013 015 033	QUARTZ	011 014	TOTEVISION	040 101
	040 066 101	QUASAR	033 066 075 145	UNITECH	040
JENSEN	043	RCA	013 020 033 034	VECTOR RESEARCH	012
JVC	012 031 033 043		040 041 062 063	VICTOR	048
	048 050 055 060		107 109 140 144	VIDEO CONCEPTS	012 034 046
	130 150 152		145 147	VIDEOSONIC	040
KENWOOD	014 034 039 043	REALISTIC	003 008 010 014	WARDS	003 013 017 024
	047 048		031 033 034 040		031 033 034 040
LG (GOLDSTAR)	001 012 013 020		053 054 101		053 054 131
	101 106 114 123	RICO	058	YAMAHA	012 034 039 043
LLOYD	034	RUNCO	148	ZENITH	034 048 056
LXI	003 009 013 014	SALORA	014		058 072 080 101
	017 034 101 106				
MAGIN	040				

DVD

Značka	Kódy	Značka	Kódy	Značka	Kódy
APEX DIGITAL	022	mitsubishi	002	RCA	005 006
DENON	020 014	NAD	023	SAMSUNG	011 015
GE	005 006	ONKYO	008 017	SONY	007
HARMAN KARDON	027	PANASONIC	003 009	THOMPSON	005 006
JVC	012	PHILIPS	013	TOSHIBA	019 008
LG	001 010 016 025	PIONEER	004 026	YAMAHA	009 018
MAGNAVOX	013	PROCEED	021	ZENITH	010 016 025
MARANTZ	024	PROSCAN	005 006		

LG Electronics Inc.