

LG Electronics Inc.

رموز الأشعة تحت الحمراء لجهاز التحكم عن بعد

ملاحظة	الوظيفة	كود (هيكسا سداسي)	ملاحظة	الوظيفة	كود (هيكسا سداسي)
R / C زر	GREEN	71	R / C زر	الصورة TV	OF
R / C زر	YELLOW	63	R / C زر	اختيار المدخل	OB
R / C زر	BLUE	61	R / C زر (وضع التشغيل / الإيقاف للطاقة الكهربائية)	الكهرباء	08
R / C زر	VOL+	02	منفصل (تشغيل الكهرباء فقط)	توصيل الكهرباء	C4
R / C زر	VOL-	03	منفصل (فصل النظام فقط)	فصل النظام	C5
R / C زر	إلى أعلى +	00	R / C زر	صورة داخل صورة PIP	60
R / C زر	إلى أعلى -	01	R / C زر	وضع الانتظار بمدة محددة للنوم	0E
R / C زر	إسكات الصوت	09	R / C زر	TEXT	20
R / C زر	LIST	53	R / C زر	٢/٨	0A
R / C زر	أزرار الأرقام 0-9	19 ~ 10	R / C زر	قائمة	43
R / C زر	(Favorite) FAV	1E	R / C زر	ARC	79
R / C زر	Q.VIEW	1A	R / C زر	EXIT	5B
R / C زر	SIZE	64	R / C زر	▶	07
R / C زر	PIP : POSITION	62	R / C زر	◀	06
R / C زر	Teletext : UPDATE		R / C زر	▲	04
R / C زر	INDEX	70	R / C زر	▼	41
R / C زر	TIME	26	R / C زر	OK	44
R / C زر	REVEAL	2A	R / C زر	PIP PR-	72
R / C زر	☀ +	E0	R / C زر	PIP PR+	71
R / C زر	☀ -	E1	R / C زر	محل صورة داخل صورة PIP	61
			R / C زر	RED	72

كود IRE (نموذج NEC)

كيفية التوصيل

يتم توصيل وحدة الريموت كنترول السلكية لديك بفتحة دخول الريموت كنترول في الشاشة.

كود IR للريموت كنترول (نموذج NEC)

الشكل الموجي للمخرج الناتج

نبضة فردية، معدلة مع إشارة 37.917 كيلو هيرتز عند التردد 455 كيلو هيرتز.

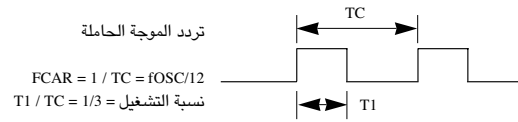

توصيف الإطار

• الإطار الأي

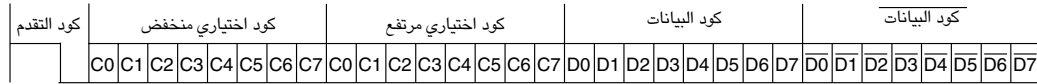

• إطار (فريم) التكرار

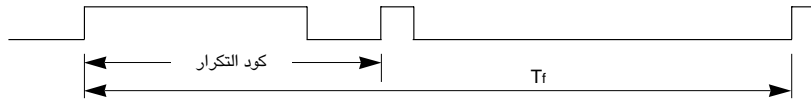

• كود التقديم

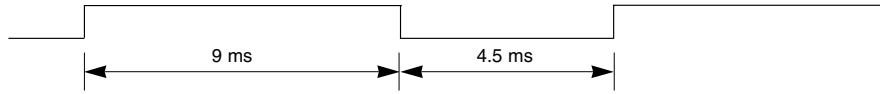

• كود التكرار

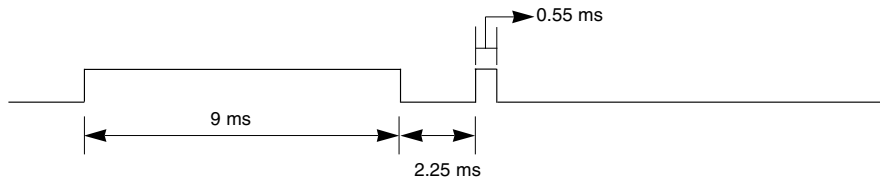

• وصف نبضة البيانات (بت)

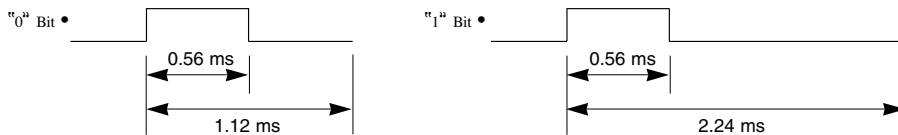

• المدة الفاصلة للإطار (فريم) Tf :

يتم إرسال الشكل الموجي طالما كان هناك مفتاح مضغوطاً.

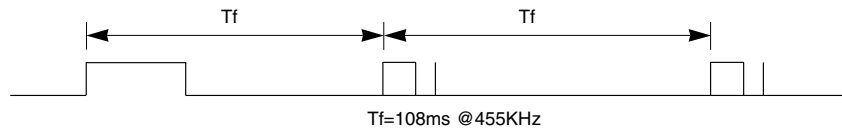

٢٧ - المفتاح (الأمر ١ : m أو الأمر ٢ : c)

لغرض إرسال كود التشغيل عن بُعد IR.

الإرسال

[m][c][][Set ID][][Data][Cr]

البيانات كود المفتاح : يتم الرجوع إلي صفحة ٨٦.

الإقرار

[c][][Set ID][][OK][Data][x]

٢٨ - اختيار المدخل (الأمر ١ : x أو الأمر ٢ : b)

يقوم بالإختيار بين وضع تشغيل التلفزيون أو الوضع أوديو نبيديو لإخلاء القائمة من الشاشة.

الإرسال

[x][b][][Set ID][][Data][Cr]

البيانات التركيب.

LSB MSB

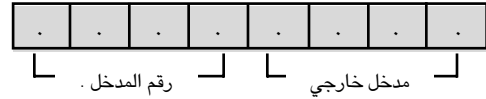

مدخل خارجي	البيانات
. . . ١	Analog
. . ١ .	AV
. . ١ ١	S-Video (إختيارية)

رقم المدخل .	البيانات
. . . .	Input1
. . . ١	Input2
. . ١ .	Input3
. . ١ ١	Input4
. ١ . .	Input5
. ١ . ١	Input6

[b][][Set ID][][OK][Data][x]

٢٩ - اختيار المدخل (PIP) (الأمر ١ : x أو الأمر ٢ : y)

لضبط مصدر المدخل الصورة الفرعية في وضع صورة داخل صورة PIP.

الإرسال

[x][y][][Set ID][][Data][Cr]

البيانات التركيب.

LSB MSB

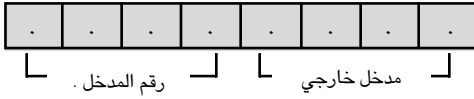

رقم المدخل	تكوين
. . . ١	Analog
. . ١ .	AV
. . ١ ١	S-Video (إختيارية)
. ١ . .	Component
. ١ . ١	RGB-DTV
. ١ ١ .	RGB-PC
١ . . ١	HDMI (إختيارية)

رقم المدخل .	البيانات
. . . .	Input1
. . . ١	Input2
. . ١ .	Input3
. . ١ ١	Input4
. ١ . .	Input5
. ١ . ١	Input6

[y][][Set ID][][OK][Data][x]

٢٠. - الحالة غير العادية (الأمر : z)

◀ للتعرف على الحالة غير العادية.
هذه الميزة غير متاحة لكل الطرز.

الإرسال

[k][z][][Set ID][][FF][Cr]

Read : FF البيانات

الإقتراد

[z][][Set ID][][OK][Data][x]

البيانات : الوضع العادي (مع وجود الإشارة وتوصيل الكهرباء) .

- ١ : بدون إشارة (توصيل الكهرباء) .
- ٢ : يتم إطفاء الشاشة (المونيتور) باستخدام الريموت كنترول.
- ٣ : يتم إطفاء الشاشة (المونيتور) باستخدام وظيفة وقت النوم.
- ٤ : يتم إطفاء الشاشة (المونيتور) باستخدام وظيفة RS - 232C .
- ٥ : عطل ه فولت.
- ٦ : عطل تيار متردد.
- ٧ : يتم إطفاء الشاشة (المونيتور) باستخدام وظيفة إنذار المروحة (إختيارية)
- ٨ : يتم إطفاء الشاشة (المونيتور) باستخدام وظيفة وقت القطع.
- ٩ : يتم إطفاء الشاشة (المونيتور) باستخدام وظيفة القطع الأتوماتيكي للنوم.

* " هذه الوظيفة قراءة فقط ."

٢١. - الأسلوب ISM (الأمر : z أو الأمر : p) (إختيارية)

◀ للتحكم في الأسلوب ISM . يمكنك أيضاً ضبط الأسلوب ISM في القائمة الخاصة.
هذه الميزة غير متاحة لكل الطرز.

الإرسال

[z][p][][Set ID][][Data][Cr]

البيانات : Normal : ٠
Orbiter : ٢
White Wash : ٨
Inversion : ٢

الإقتراد

[p][][Set ID][][OK][Data][x]

٢٢. - قدرة منخفضة (الأمر : z أو الأمر : q) (إختيارية)

◀ لغرض تقليل استهلاك القدرة في الشاشة . يمكنك أيضاً ضبط القدرة المنخفضة في القائمة الخاصة.
هذه الميزة غير متاحة لكل الطرز.

الإرسال

[z][q][][Set ID][][Data][Cr]

البيانات : Off : -
On : ٨

الإقتراد

[q][][Set ID][][OK][Data][x]

٢٣. - ضبط توقيت الحركة المدارية أوربيتر (الأمر : z أو الأمر : r) (إختيارية)

◀ لضبط المدة الزمنية لتشغيل الحركة المدارية أوربيتر.
هذه الميزة غير متاحة لكل الطرز.

الإرسال

[z][r][][Set ID][][Data][Cr]

البيانات الحد الأدنى : ٨ - الحد الأقصى FE
* يتم الرجوع إلى: خريطة البيانات الحقيقية كما هي مبينة أدناه. (راجع صفحة ٨٣)

الإقتراد

[r][][Set ID][][OK][Data][x]

٢٤. - ضبط نقط البيكسل للحركة المدارية أوربيتر (الأمر : z أو الأمر : s) (إختيارية)

◀ لضبط رقم البيكسل في وظيفة الحركة المدارية أوربيتر.
هذه الميزة غير متاحة لكل الطرز.

الإرسال

[z][s][][Set ID][][Data][Cr]

البيانات الحد الأدنى : ١ - الحد الأقصى ٣
* يتم الرجوع إلى: خريطة البيانات الحقيقية كما هي مبينة أدناه. (راجع صفحة ٨٣)

الإقتراد

[s][][Set ID][][OK][Data][x]

٢٥. - التوصيف الأتوماتيكي (الأمر : z أو الأمر : u) (إختيارية)

◀ أضيف وضع الصورة أوتوماتيكياً مع التخلص من أي إهتزاز في الصورة.

الإرسال

[z][u][][Set ID][][Data][Cr]

البيانات Set To : ٨

الإقتراد

[u][][Set ID][][OK][Data][x]

٢٦. - اختيار البرنامج (الأمر : m أو الأمر : a)

◀ لاختيار برنامج للصورة الرئيسية.

الإرسال

[m][a][][Set ID][][Data0][][Data1][][Data2][Cr]

البيانات الحد الأدنى : ٠ - الحد الأقصى ٦٣ (C7 ~ 0 و Pr 200 في وضع التشغيل)
* يتم الرجوع إلى: خريطة البيانات الحقيقية كما هي مبينة أدناه. (راجع صفحة ٨٣)

الإقتراد

[a][][Set ID][][OK][Data0][x]

* خريطة البيانات الحقيقية ٢	* خريطة البيانات الحقيقية ١
٤٠ - : ٠	خطوة : ٠
٣٩ - : ١	خطوة : ١
٣٨ - : ٢	خطوة : ٢
⋮	⋮
٠ : 1E	خطوة : ١٥ (١٥ ID SET)
⋮	⋮
٣٨+ : 3A	خطوة : ١٠٠
٣٩+ : 3B	خطوة : ١١٠
٤٠+ : 3C	خطوة : ١١٦
	خطوة : ١٩٩
	خطوة : ٢٥٤
	خطوة : ٢٥٥

١٠. - حدة اللون - حدود اللون (الأمر : k)
 لضبط حدة الألوان على الشاشة.
 يمكنك أيضاً ضبط حدة اللون في قائمة الصورة.

الإرسال

[k][k][][Set ID][][Data][Cr]

البيانات الحد الأدنى : ٠ - الحد الأقصى ٦٤
 * يتم الرجوع إلى: خريطة البيانات الحقيقية كما هي مبينة أدناه. (راجع صفحة ٨٣)

الإقفل

[k][][Set ID][][OK][Data][x]

١٥. - التوازن (الأمر : t)
 لضبط التوازن.
 يمكن أيضاً ضبط التوازن في قائمة الصوت.

الإرسال

[k][t][][Set ID][][Data][Cr]

البيانات الحد الأدنى : ٠ - الحد الأقصى ٦٤
 * يتم الرجوع إلى: خريطة البيانات الحقيقية كما هي مبينة أدناه. (راجع صفحة ٨٣)

الإقفل

[t][][Set ID][][OK][Data][x]

١٦. - درجة حرارة اللون (الأمر : u)
 لضبط درجة حرارة اللون.
 يمكنك أيضاً ضبط CSM في قائمة الفيديو.

الإرسال

[k][u][][Set ID][][Data][Cr]

البيانات : Cool : ٠ Normal : ١ Warm : ٢ User : ٣

الإقفل

[u][][Set ID][][OK][Data][x]

١٧. - ضبط اللون الأحمر (الأمر : v)
 لضبط اللون الأحمر في درجة حرارة اللون.

الإرسال

[k][v][][Set ID][][Data][Cr]

Data Min (الحد الأدنى للبيانات): 0 ~ الحد الأقصى للبيانات : 3C
 * يتم الرجوع إلى: خريطة البيانات الحقيقية كما هي مبينة أدناه. (راجع صفحة ٨٣)

الإقفل

[v][][Set ID][][OK][Data][x]

١٨. - ضبط اللون الأخضر (الأمر : w)
 لضبط اللون الأخضر في درجة حرارة الأخضر.

الإرسال

[k][w][][Set ID][][Data][Cr]

Data Min (الحد الأدنى للبيانات): 0 ~ الحد الأقصى للبيانات : 3C
 * يتم الرجوع إلى: خريطة البيانات الحقيقية كما هي مبينة أدناه. (راجع صفحة ٨٣)

الإقفل

[w][][Set ID][][OK][Data][x]

١٩. - ضبط اللون الأزرق (الأمر : \$)
 لضبط اللون الأزرق.

الإرسال

[k][\$][][Set ID][][Data][Cr]

Data Min (الحد الأدنى للبيانات): 0 ~ الحد الأقصى للبيانات : 3C
 * يتم الرجوع إلى: خريطة البيانات الحقيقية كما هي مبينة أدناه. (راجع صفحة ٨٣)

الإقفل

[\$][][Set ID][][OK][Data][x]

١١. - الاختيار (الأمر : I)
 لاختيار OSD (عرض البيانات على الشاشة) تشغيل / إيقاف.

الإرسال

[k][I][][Set ID][][Data][Cr]

البيانات : ٠ OSD إيقاف ١ OSD تشغيل

الإقفل

[I][][Set ID][][OK][Data][x]

١٢. - وضع التحكم الخارجي (الأمر : m)
 لإغلاق مفاتيح التحكم في اللوحة الأمامية على الشاشة والريموت كنترول.

الإرسال

[k][m][][Set ID][][Data][Cr]

البيانات : ٠ Lock off ١ Lock on

الإقفل

[m][][Set ID][][OK][Data][x]

* إذا كنت لا تنوي استخدام الريموت كنترول استخدم هذا الوضع.
 عند تشغيل / إيقاف مفتاح الكهرباء الرئيسي يتم فك إغلاق التحكم الخارجي.

١٣. - (صورة داخل صورة / صورة مزبوجة) (الأمر : n)
 للتحكم في صورة داخل صورة PIP أو الصورة المزبوجة DW.

الإرسال

[k][n][][Set ID][][Data][Cr]

البيانات : ٠ PIP إيقاف

١ PIP

٣ DW2

الإقفل

[n][][Set ID][][OK][Data][x]

١٤. - وضع صورة داخل صورة (الأمر : q)
 لاختيار وضع الصورة الفرعية للصورة PIP.

الإرسال

[k][q][][Set ID][][Data][Cr]

البيانات : ٠ أسفل يمين الشاشة

٢ أعلى يسار الشاشة

٣ أعلى يمين الشاشة

الإقفل

[q][][Set ID][][OK][Data][x]

١. - الكهرياء (الأمر ٢ : a)

◀ للتحكم في تشغيل / إيقاف كهرياء الشاشة.

الإرسال

[k][a][][Set ID][][Data][Cr]

البيانات ٠ : فصل الكهرياء البيانات ١ : توصيل الكهرياء

الإقفل

[a][][Set ID][][OK][Data][x]

◀ لإظهار توصيل / فصل الكهرياء

الإرسال

[k][a][][Set ID][][FF][Cr]

الإقفل

[a][][Set ID][][OK][Data][x]

* إذا كانت هناك وظائف أخرى تقوم بإرسال البيانات FF على أساس هذا النموذج، فإن تغذية بيانات الإقرار تقدم الحالة بخصوص كل وظيفة.

* لتغيير الطاقة في إرسال الإقرار أكثر من مرتين.

٢. - نسبة الأبعاد (الأمر ٢ : c)

◀ لضبط نموذج الشاشة.

يمكنك أيضاً ضبط نموذج الشاشة باستخدام ARC (التحكم في نسبة الأبعاد) بالزر الخاص بذلك على الريموت كنترول أو في القائمة الخاصة.

الإرسال

[k][c][][Set ID][][Data][Cr]

البيانات ١ : شاشة عادية (٤ : ٣)
٢ : شاشة عريضة (١٦ : ٩)
٣ : Spectacle (مشهد مصغر)
٤ : Zoom2 (تكبير/تصغير)

الإقفل

[c][][Set ID][][OK][Data][x]

* باستخدام مدخلات الكمبيوتر اشخصي تقوم باختيار إما نسبة أبعاد الشاشة ١٦ : ٩ أو ٤ : ٣.

٣. - إسكات الشاشة (الأمر ٢ : d)

◀ لاختيار تشغيل / إيقاف أمر إسكات الشاشة.

الإرسال

[k][d][][Set ID][][Data][Cr]

البيانات ١ : تشغيل إسكات الشاشة (إغلاق الصورة)
٠ : إيقاف إسكات الشاشة (تشغيل الصورة)

الإقفل

[d][][Set ID][][OK][Data][x]

٤. - إسكات درجة الصوت (الأمر ٢ : e)

◀ للتحكم في تشغيل / إيقاف إسكات درجة الصوت.

يمكنك أيضاً ضبط الإسكات باستخدام زر الإسكات MUTE على الريموت كنترول.

الإرسال

[k][e][][Set ID][][Data][Cr]

البيانات ٠ : تشغيل إسكات درجة الصوت (إلغاء الصوت)
١ : إيقاف إسكات درجة الصوت (تشغيل الصوت)

الإقفل

[e][][Set ID][][OK][Data][x]

٥. - التحكم في درجة الصوت (الأمر ٢ : f)

◀ لضبط درجة الصوت

يمكنك أيضاً ضبط درجة الصوت باستخدام أزرار درجة الصوت على الريموت كنترول.

الإرسال

[k][f][][Set ID][][Data][Cr]

البيانات أحمر : ٠ - أخضر : ٦٤

* يتم الرجوع إلى: خريطة البيانات الحقيقية كما هي مبينة أدناه. (راجع صفحة ٨٣)

الإقفل

[f][][Set ID][][OK][Data][x]

٦. - التباين (الأمر ٢ : g)

◀ لضبط تباين إضاءة الشاشة

يمكنك أيضاً ضبط التباين في قائمة الصورة.

الإرسال

[k][g][][Set ID][][Data][Cr]

البيانات أحمر : ٠ - أخضر : ٦٤

* يتم الرجوع إلى: خريطة البيانات الحقيقية كما هي مبينة أدناه. (راجع صفحة ٨٣)

الإقفل

[g][][Set ID][][OK][Data][x]

٧. - الإضاءة (الأمر ٢ : h)

◀ لضبط إضاءة الشاشة.

يمكنك أيضاً ضبط إضاءة الشاشة في قائمة الصورة.

الإرسال

[k][h][][Set ID][][Data][Cr]

البيانات أحمر : ٠ - أخضر : ٦٤

* يتم الرجوع إلى: خريطة البيانات الحقيقية كما هي مبينة أدناه. (راجع صفحة ٨٣)

الإقفل

[h][][Set ID][][OK][Data][x]

٨. - اللون (الأمر ٢ : i)

◀ لضبط اللون على الشاشة

يمكنك أيضاً ضبط اللون في قائمة الصورة.

الإرسال

[k][i][][Set ID][][Data][Cr]

البيانات أحمر : ٠ - أخضر : ٦٤

* يتم الرجوع إلى: خريطة البيانات الحقيقية كما هي مبينة أدناه. (راجع صفحة ٨٣)

الإقفل

[i][][Set ID][][OK][Data][x]

٩. - تشبع الألوان (الأمر ٢ : j) (إختيارية)

◀ لضبط تشبع اللون على الشاشة.

يمكنك أيضاً ضبط تشبع اللون في قائمة الصورة.

الإرسال

[k][j][][Set ID][][Data][Cr]

البيانات أحمر : ٠ - أخضر : ٦٤

* يتم الرجوع إلى: خريطة البيانات الحقيقية كما هي مبينة أدناه. (راجع صفحة ٨٣)

الإقفل

[j][][Set ID][][OK][Data][x]

القائمة المرجعية للأوامر

نطاق البيانات (سنة أرقام عشرية)	الأمر ٢	الأمر ١	نطاق البيانات (سنة أرقام عشرية)	الأمر ٢	الأمر ١
٦٤ - .	j	k	١٥ التوازن	a	k
٣ - .	u	k	١٦ درجة حرارة اللون	c	k
٥٠ - (أو 50) C٣	v	k	١٧ ضبط اللون الأحمر	d	k
٥٠ - (أو 50) C٣	w	k	١٨ ضبط اللون الأخضر	e	k
٥٠ - (أو 50) C٣	z	k	١٩ ضبط اللون الأزرق	f	k
a ~ 0	z	k	٢٠ الحالة غير العادية	g	k
3 ~ 0	p	j	٢١ الأسلوب ISM	h	k
1 ~ 0	q	j	٢٢ قدرة منخفضة	i	k
EF ~ 1	r	j	٢٣ ضبط توقيت الحركة المدارية أوربيتر	j	k
3 ~ 1	s	j	٢٤ ضبط نقط الليكسل للحركة المدارية أوربيتر	k	k
1	u	j	٢٥ التوصيف الأوتوماتيكي	l	k
*	a	m	٢٦ اختيار البرنامج	m	k
سلك الإرسال IR	c	m	٢٧ سلك الإرسال IR	n	k
*	b	x	٢٨ اختيار المدخل	q	k
*	y	x	٢٩ اختيار المدخل (PIP)		

بروتوكول الإرسا / الاستقبال

بروتوكول الإرسا	
[Command1][Command2][Set ID][Data][Cr]	
* [Command1] : k أو j	
* [Command2] : للتحكم في وضع الضبط PDP	
* [Set ID] : يمكنك ضبط set ID لاختيار رقم التعريف ID المطلوب للشاشة في القائمة الخاصة. أنظر صفحة ٥٠. نطاق الضبط ١ - ٩٩. عند اختيار قيمة الرقم set ID بالقيمة صفر، فإن كل جهاز PDP متصل يخضع للتحكم.	
* [DATA] : لإرسال بيانات الأوامر.	
* [Cr] : رجوع العربية.	
* [] : كود أسكي OxOD كود أسكي "مسافة" (٢٠ × ٠)	

الإقرار OK	
[Command2][Set ID][OK][Data][x]	
تقوم الشاشة بإرسال ACK (الإقرار) على أساس هذا النموذج عند استقبال البيانات العادية. وفي ذلك الوقت إذا كانت البيانات في وضع قراءة البيانات، فإنها تبين وجود بيانات بالوضع الحالي. وإذا كانت البيانات في وضع كتابة البيانات، فإنها تعيد البيانات من الكمبيوتر الشخصي.	
إقرار الخطأ	
[Command2][Set ID][NG][Data][x]	
تقوم الشاشة بإرسال ACK (الإقرار) على أساس هذا النموذج عند استلام بيانات غير عادية من وظائف غير مطلوبة أو أخطاء في الإتصالات.	
البيانات ١: شفرة غير شرعية	
البيانات ٢: وظيفة غير مدعومة	
البيانات ٣: انتظر لمزيد من الوقت	

توصيفات RS-232C

التوصيف ٧ سلك (كابل قياسي RS-232C)

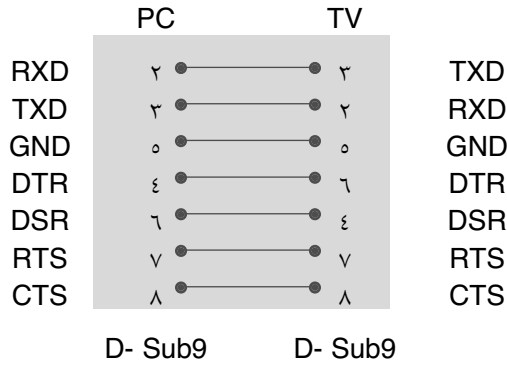

التوصيف ٣ سلك (غير قياسي)

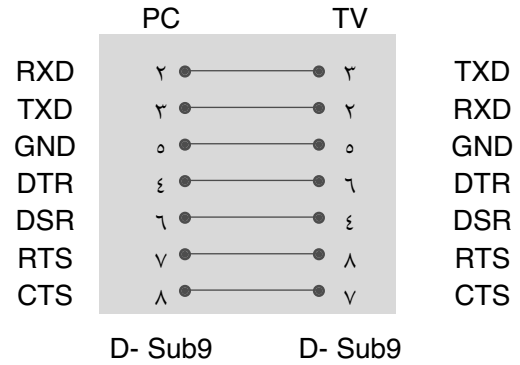

ضبط رقم التعريف ID

استخدم هذه الوظيفة لتحديد رقم التعريف ID للشاشة.
يتم الرجوع إلى: خريطة البيانات الحقيقية كما هي مبيّنة أدناه. انظر الصفحة ٨٣.

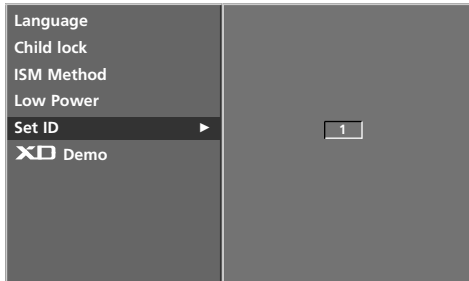

١ إضغط زر القائمة MENU ثم إضغط الزر ▲ \ ▼ لاختيار القائمة الخاصة SPECIAL.

٢ إضغط زر القائمة ► ثم إضغط الزر ▲ \ ▼ لاختيار القائمة الخاصة Set ID.

٣ اضغط الزر ► استخدم زرار ◀ \ ▶ لضبط تعريف الرقم ID Set لاختيار رقم ID المطلوب للشاشة.

• نطاق الضبط Set ID من ١ إلى ٩٩.

٤ اضغط بصفة متكررة على زر القائمة EXIT للرجوع إلى المشاهدة العادية للتلفزيون.

المتغيرات الخاصة بالإتصالات

- نطاق التردد ٩٦٠٠ بيت في الثانية (UART).
- استخدم كابل متقاطع (عكسى)
- طول البيانات: ٨ بت
- نبضة الإيقاف: ١ بت
- التوافق: لا يوجد
- كود الإتصالات: الكود اسكي (ASCII)

ضبط جهاز التحكم الخارجي

يتم توصيل المدخل RS-232C بجهاز تحكم خارجي (مثل الكمبيوتر أو نظام التحكم للصوت والصورة A/V) ويتم التحكم في وظائف الشاشة خارجياً. صل المنفذ التسلسلي لجهاز التحكم بمقبس RS-232C في لوحة التحكم الخلفية بالشاشة. لا يتم إرفاق كابلات التوصيل RS-232C مع الجهاز.

إعداد RS-232C

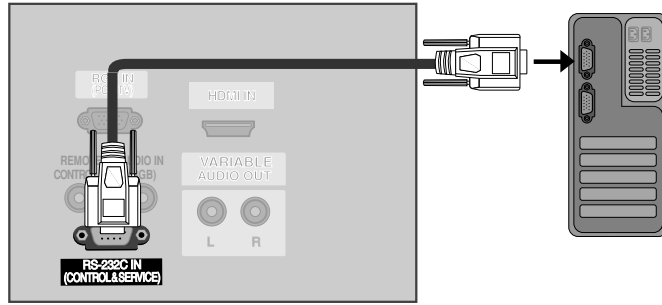

نوع الوصلة:

رقم	اسم الدبوس
١	لا توجد وصلة
٢	RXD (استقبال بيانات)
٣	TXD (إرسال بيانات)
٤	DTR (جانِب DTE مستعد)
٥	GND
٦	DSR (جانِب DCE مستعد)
٧	RTS (مستعد للإرسال)
٨	CTS (خالِي للإرسال)
٩	لا توجد وصلة

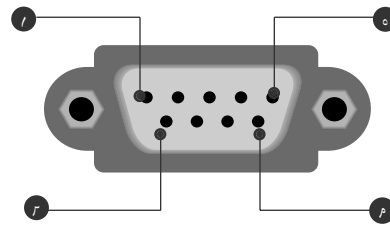

مواصفات المنتج

42LE2R*		37LE2R*		الطران	
42LE2R-ZJ		37LE2R-ZJ			
مع وجود الحامل	لأبعاد (العرض × الارتفاع × العمق)	٠,٦٨٢ × ٠,٣١٨ × ٠,٥٠١ ملم ٢,١١ × ٠,٢٣ × ٤,١٤ بوصات	٠,٩٢٧ × ٠,٦٨٢ × ٠,٥٤٩ ملم ٢,١١ × ٠,٢٣ × ٤,١٤ بوصات	مع وجود الحامل	
بدون الحامل		٠,٦٤٧ × ٠,٣١٨ × ٠,٥٠١ ملم ٢,٥ × ٠,٢٣ × ٤,١٤ بوصات	٠,٩٥٦ × ٠,٦٤٧ × ٠,٥٤٩ ملم ١,٥ × ٠,٢٣ × ٤,١٤ بوصات	بدون الحامل	
مع وجود الحامل	الوزن	٢,٣٩ كجم/٢٤ طلا	٥,٥٣ كجم/٢,٨٧ طلا	مع وجود الحامل	
بدون الحامل		٧,٨٧ كجم/٥٣ طلا	٩,٠٣ كجم/١,٨٦ طلا	بدون الحامل	
١٠٠-٢٤ فولت تيار متردد ٥٠/٦٠ هرتز ٣,٠ أمبير W٢٥. 'PAL/SECAM B/G/D/K .PAL I/II .NTSC-M' ٧٥ أوم				متطلبات التشغيل استهلاك الطاقة تغطية البرنامج مقاومة الهوائي الخارجي	
٠ ~ ٤٠ درجة مئوية/٣٢ ~ ١٠٤ درجة فهرنهايت أقل من ٨٠٪				درجة حرارة التشغيل	الظروف البيئية
٠ ~ ٢٠-٦٠ درجة مئوية/٤-١٤٠ درجة فهرنهايت أقل من ٨٥٪				درجة حرارة التخزين	درجة رطوبة التخزين

42PC3RV*, 42PC3RA*		42PC1RV*		الطران	
42PC3RV-ZJ, 42PC3RA-ZJ		42PC1RV-ZJ 42PC1RVA-ZJ			
مع وجود الحامل	لأبعاد (العرض × الارتفاع × العمق)	٠,٧٤٨ × ٠,٣٨٠ × ١١٢٩,٠ ملم ١٢,١ × ٠,٢٩ × ٤,٤٤ بوصات	٠,٧٤٨ × ٠,٣٨٠ × ١١٢٩,٠ ملم ١٥,٠ × ٠,٢٩ × ٤,٤٤ بوصات	مع وجود الحامل	
بدون الحامل		٠,٦٩٥ × ٠,٣٧٠ × ١١٢٩,٠ ملم ٤,١ × ٠,٢٧ × ٤,٤٤ بوصات	٠,٦٩٥ × ٠,٣٧٠ × ١١٢٩,٠ ملم ٤,١ × ٠,٢٧ × ٤,٤٤ بوصات	بدون الحامل	
مع وجود الحامل	الوزن	٣١,٥ كجم/٦٩,٤ طلا	٢٧,٧ كجم/٦١,١ رطلا	مع وجود الحامل	
بدون الحامل		٢٤,٢ كجم/٥٣,٣ طلا	٢٤,٢ كجم/٥٣,٣ رطلا	بدون الحامل	
١٠٠-٢٤ فولت تيار متردد ٥٠/٦٠ هرتز ٣,٠ أمبير W٢٥. 'PAL/SECAM B/G/D/K .PAL I/II .NTSC-M' ٧٥ أوم				متطلبات التشغيل استهلاك الطاقة تغطية البرنامج مقاومة الهوائي الخارجي	
٠ ~ ٤٠ درجة مئوية/٣٢ ~ ١٠٤ درجة فهرنهايت أقل من ٨٠٪				درجة حرارة التشغيل	الظروف البيئية
٠ ~ ٢٠-٦٠ درجة مئوية/٤-١٤٠ درجة فهرنهايت أقل من ٨٥٪				درجة حرارة التخزين	درجة رطوبة التخزين

قد تتغير المواصفات الموضحة أعلاه بدون إخطار مسبق لغرض تحسين الجودة.

مواصفات المنتج

27LC2R*	26LC2R*	الطراز	
27LC2R-ZJ	26LC2R-ZJ 26LC2RB-ZJ 26LC2RA-ZJ	مع وجود الحامل	لأبعاد (العرض × الارتفاع × العمق)
ملم ٠,٥٢٢ × ٠,٥٥ × ٠,٦٦٦ بوصات ٣,٩ × ٧,١٢ × ٠,٧٢	ملم ١٧٢,٠ × ٥٤٢,٠ × ٦٨١,٠ بوصات ٦,٨ × ٢١,٣ × ٢٦,٨	بدون الحامل	الوزن
ملم ٤,٩١١ × ٥,٣٩٤ × ٠,٦٦٦ بوصات ٧,٤ × ٤,٩١ × ٠,٧٢	ملم ١١٩,٠ × ٤٩٠,٨ × ٦٨١,٠ بوصات ٤,٦ × ١٩,٣ × ٤,٦	مع وجود الحامل	متطلبات التشغيل استهلاك الطاقة تغطية البرنامج مقاومة الهوائي الخارجي
٠,٥٤١ كجم/٠,٣٣ طلا ٤,١١ كجم/١,٥٢ طلا	١٨,٥ كجم/٤,٠٨ طلا ١٥,٢ كجم/٣,٥١ طلا	درجة حرارة التشغيل درجة رطوبة التشغيل	الظروف البيئية
١٠٠ - ٢٤٠ فولت تيار متردد ٦٠ / ٥٠ هرتز ١,٣ أمبير W ١٣. 'PAL/SECAM B/G/D/K .PAL I/II .NTSC-M' ٧٥ أوم	١٠٠ - ٢٤٠ فولت تيار متردد ٦٠ / ٥٠ هرتز ١,٣ أمبير W ١٣.	درجة حرارة التخزين درجة رطوبة التخزين	الظروف البيئية
٠ ~ ٤٠ درجة مئوية/٣٢ ~ ١٠٤ درجة فهرنهايت أقل من ٨٠٪	٠ ~ ٤٠ درجة مئوية/٣٢ ~ ١٠٤ درجة فهرنهايت أقل من ٨٠٪		
٠ ~ ٢٠ - ٦٠ درجة مئوية/٤٠ - ١٤٠ درجة فهرنهايت أقل من ٨٥٪	٠ ~ ٢٠ - ٦٠ درجة مئوية/٤٠ - ١٤٠ درجة فهرنهايت أقل من ٨٥٪		

32LX2R*	32LC3R*	32LC2R*	32LC25R*	الطراز	
32LX2R-ZJ	32LC3R-ZJ	32LC2R-ZJ 32LC2RB-ZJ 32LC2RA-ZJ	32LC25R-ZJ	مع وجود الحامل	لأبعاد (العرض × الارتفاع × العمق)
ملم ٢٨٧,٥ × ٦١٤,٣ × ٩١٧,٥ بوصات ١١,٣ × ٢٤,٢ × ١١,٣	ملم ٢٤٤,٠ × ٥٧٠,٠ × ٩٣٥,٠ بوصات ٩,٦ × ٢٢,٤ × ٣٦,٨	ملم ٢٣٥,٠ × ٦٣٠,٠ × ٨١١,٠ بوصات ٩,٣ × ٢٤,٨ × ٣١,٩	ملم ١٣٣,٥ × ٥٦٦,٨ × ٨١١,٠ بوصات ٤,٩ × ٢٢,٣ × ٣١,٩	بدون الحامل	الوزن
ملم ١٢٤,٠ × ٥٢٢,٠ × ٩١٧,٥ بوصات ٤,٩ × ٢٠,٦ × ٣٦,١	ملم ١٢٤,٠ × ٥٢٢,٠ × ٩٣٣,٠ بوصات ٤,٩ × ٢٠,٦ × ٣٦,٤	١٢,٩ كجم/٤٨,٣ طلا ١٨,٥ كجم/٤٠,٨ طلا	١٢,٩ كجم/٤٨,٣ طلا ١٨,٥ كجم/٤٠,٨ طلا	مع وجود الحامل	متطلبات التشغيل استهلاك الطاقة تغطية البرنامج مقاومة الهوائي الخارجي
٢٥,٢ كجم/٥٥,٦ رطلا ١٧,٩ كجم/٣٩,٥ رطلا	١٩,٨ كجم/٤٣,٩ طلا ٣٩,٥ كجم/٨٧,٩ طلا	١٢,٩ كجم/٤٨,٣ طلا ١٨,٥ كجم/٤٠,٨ طلا	١٢,٩ كجم/٤٨,٣ طلا ١٨,٥ كجم/٤٠,٨ طلا	درجة حرارة التشغيل درجة رطوبة التشغيل	الظروف البيئية
١٠٠ - ٢٤٠ فولت تيار متردد ٦٠ / ٥٠ هرتز ١,٣ أمبير W ١٤. 'PAL/SECAM B/G/D/K .PAL I/II .NTSC-M' ٧٥ أوم	١٠٠ - ٢٤٠ فولت تيار متردد ٦٠ / ٥٠ هرتز ١,٣ أمبير W ١٥.	١٠٠ - ٢٤٠ فولت تيار متردد ٦٠ / ٥٠ هرتز ١,٣ أمبير W ١٥.	١٠٠ - ٢٤٠ فولت تيار متردد ٦٠ / ٥٠ هرتز ١,٣ أمبير W ١٥.	درجة حرارة التخزين درجة رطوبة التخزين	الظروف البيئية
٠ ~ ٤٠ درجة مئوية/٣٢ ~ ١٠٤ درجة فهرنهايت أقل من ٨٠٪	٠ ~ ٤٠ درجة مئوية/٣٢ ~ ١٠٤ درجة فهرنهايت أقل من ٨٠٪	٠ ~ ٤٠ درجة مئوية/٣٢ ~ ١٠٤ درجة فهرنهايت أقل من ٨٠٪	٠ ~ ٤٠ درجة مئوية/٣٢ ~ ١٠٤ درجة فهرنهايت أقل من ٨٠٪		
٠ ~ ٢٠ - ٦٠ درجة مئوية/٤٠ - ١٤٠ درجة فهرنهايت أقل من ٨٥٪	٠ ~ ٢٠ - ٦٠ درجة مئوية/٤٠ - ١٤٠ درجة فهرنهايت أقل من ٨٥٪	٠ ~ ٢٠ - ٦٠ درجة مئوية/٤٠ - ١٤٠ درجة فهرنهايت أقل من ٨٥٪	٠ ~ ٢٠ - ٦٠ درجة مئوية/٤٠ - ١٤٠ درجة فهرنهايت أقل من ٨٥٪		

الصيانة

يمكن منع الأعطال المبكرة. قد يؤدي التنظيف الشديد والمنتظم إلى إطالة الوقت الذي ستستمتع فيه بتلفزيونك الجديد. تأكد من إغلاق الجهاز وفصل سلك التيار قبل بدء التنظيف.

تنظيف الشاشة

١ فيما يلي طريقة رائعة لإبعاد الأتربة عن شاشتك لفترة. المياه الفاترة والقليل من مخفف القماش أو مطهر لغسيل الأطباق. اعصر قطعة القماش حتى تصبح جافة تقريباً، ثم استخدمها لمسح الشاشة.

٢ تأكد من أن المياه الزائدة بعيدة عن الشاشة، ثم اترك الشاشة تجف بواسطة الهواء قبل أن تشغل التلفزيون.

تنظيف الغطاء الخارجي

- لإزالة الأوساخ أو الأتربة، امسح الغطاء الخارجي بقطعة قماش ناعمة جافة خالية من الكتان.
- يرجى التأكد من عدم استخدام قطعة قماش مبللة.

الغياب لفترة طويلة

⚠ تنبيه

◀ إذا كنت تتوقع أن تترك التلفزيون مغلقاً لفترة طويلة (أثناء العطلات مثلاً)، فمن الأفضل فصل سلك التيار للحماية ضد التلف المحتمل نتيجة للبرق أو التغيير لمفاجئ في التيار الكهربائي.

قائمة مراجعة استكشاف الأخطاء وإصلاحها

وظيفة الصوت لا تعمل.	
<ul style="list-style-type: none"> ■ اضغط على الزر - \ + VOL . ■ هل ما يزال الصوت مكتوماً؟ اضغط على الزر MUTE (كتم الصوت) . ■ حاول تشغيل قناة أخرى فقد تكمن المشكلة في البث. ■ هل تم تركيب كابلات الصوت بصورة صحيحة؟ 	توجد صورة ولا يوجد صوت
<ul style="list-style-type: none"> ■ اضبط Balance (التوازن) من خيارات القائمة. 	لا يخرج صوت من أحد مكبري الصوت.
<ul style="list-style-type: none"> ■ قد يترتب على حدوث تغير في الرطوبة أو درجة الحرارة الخارجية صدور ضجيج غير عادي عند تشغيل الجهاز أو إيقاف تشغيله، ولا يعني ذلك وجود عيب بالجهاز. 	يصدر صوت غير عادي من داخل الجهاز.

يوجد مشكلة في وضع PC (الكمبيوتر) (ينطبق ذلك فقط على وضع PC (الكمبيوتر))	
<ul style="list-style-type: none"> ■ اضبط الدقة والتردد الأفقي أو الرأسي. ■ تحقق من مصدر الإدخال. 	الإشارة خارج النطاق.
<ul style="list-style-type: none"> ■ قم بتشغيل وظيفة التهيئة التلقائية أو اضبط وظيفة الخطوط الرأسية وتركيز العرض وضبط الموضع الرأسي/الأفقي. (إختيارية) 	يظهر شريط رأسي في الخلفية وتشوش أفقي وموضع الصورة غير صحيح
<ul style="list-style-type: none"> ■ تحقق من كابل الإشارة. ■ أعد تركيب بطاقة الفيديو الخاصة بجهاز الكمبيوتر. 	ألوان الجهاز غير ثابتة أو أحادية اللون

قائمة مراجعة استكشاف الأخطاء وإصلاحها

لا يتم تشغيل الجهاز بشكل طبيعي.	
<ul style="list-style-type: none"> تحقق من وجود أي عائق بين الجهاز وجهاز التحكم عن بُعد يعوق تشغيل الجهاز. هل تم تركيب البطاريات بحيث يكون اتجاه القطبين صحيحاً (القطب الموجب (+) باتجاه القطب الموجب(+)) ، والقطب السالب (-) باتجاه القطب السالب(-)؟ صحح وضع تشغيل جهاز التحكم عن بعد الذي تم ضبطه : في التلفزيون أو جهاز الفيديو أو ما إلى ذلك؟ قم بتركيب بطاريات جديدة. 	جهاز التحكم عن بُعد لا يعمل
<ul style="list-style-type: none"> هل تم ضبط مؤقت النوم؟ تحقق من إعدادات التحكم في التشغيل. انقطاع التيار الكهربائي . لا يوجد بث على المحطة التي تم ضبطها مع تنشيط خاصية الإغلاق التلقائي. 	يتوقف تشغيل الجهاز بصورة مفاجئة

وظيفة الفيديو لا تعمل.	
<ul style="list-style-type: none"> تحقق من تشغيل الجهاز. حاول تشغيل قناة أخرى . فقد تكمن المشكلة في البث. هل تم إدخال سلك التيار الكهربائي في منفذ التيار الكهربائي بالحائط؟ تحقق من اتجاه الهوائي و/أو موقعه. اختبر منفذ التيار الكهربائي بالحائط وصل سلك تيار خاص بجهاز آخر بمنفذ التيار الكهربائي حيث تم توصيل سلك التيار الكهربائي الخاص بالجهاز. 	لا توجد صورة ولا يوجد صوت
<ul style="list-style-type: none"> يعد هذا أمراً طبيعياً، حيث يتم كتم الصوت المتعلق بالصورة أثناء عملية بدء تشغيل الجهاز . في حالة عدم ظهور الصورة بعد خمس دقائق، يرجى الاتصال بمركز الخدمة الخاص بك. 	تظهر الصورة ببطء بعد تشغيل الجهاز
<ul style="list-style-type: none"> اضبط الخيار Color (اللون) من خيارات القائمة. احتفظ بمسافة كافية بين الجهاز وجهاز الفيديو. حاول تشغيل قناة أخرى . فقد تكمن المشكلة في البث. هل تم تركيب كابلات الفيديو بصورة صحيحة؟ قم بتشغيل أية وظيفة لاستعادة سطوع الصورة. 	الألوان رديئة أو لا توجد ألوان أو الصورة رديئة
<ul style="list-style-type: none"> تحقق من وجود تشويش محلي، مصدره على سبيل المثال، جهاز كهربائي أو أحد أجهزة الطاقة. 	ظهور أشرطة أفقية أو رأسية أو اهتزاز الصورة
<ul style="list-style-type: none"> توجد مشكلة في المحطة أو الكابل، جرب الانتقال إلى محطة أخرى. 	الاستقبال ضعيف في بعض القنوات
<ul style="list-style-type: none"> إشارة المحطة ضعيفة، أعد توجيه الهوائي لاستقبال محطة أقوى. ابحث عن مصادر تداخل الإشارات. افحص الهوائي (غير اتجاه الهوائي) . 	تظهر خطوط أفقية في الصورة

برمجة الكود في وضع الريموت.

VCRs

النوع	الرموز	النوع	الرموز	النوع	الرموز
AIWA	034	MAGNAVOX	031 033 034 041	SAMSUNG	032 040 102 104
AKAI	016 043 046 124		067 068		105 107 109 112
	125 146	MARANTZ	012 031 033 067		113 115 120 122
AMPRO	072		069		125
ANAM	031 033 103	MARTA	101	SANSUI	022 043 048 135
AUDIO DYNAMICS	012 023 039 043	MATSUI	027 030	SANYO	003 007 010 014
BROKSONIC	035 037 129	MEI	031 033		102 134
CANON	028 031 033	MEMOREX	003 010 014 031	SCOTT	017 037 112 129
CAPEHART	108		033 034 053 072		131
CRAIG	003 040 135		101 102 134 139	SEARS	003 008 009 010
CURTIS MATHES	031 033 041	MGA	045 046 059		013 014 017 020
DAEWOO	005 007 010 064	MINOLTA	013 020		031 042 073 081
	065 108 110 111	MITSUBISHI	013 020 045 046		101
	112 116 117 119		049 051 059 061	SHARP	031 054 149
DAYTRON	108		151	SHINTOM	024
DBX	012 023 039 043	MTC	034 040	SONY	003 009 031 052
DYNATECH	034 053	MULTITECH	024 034		056 057 058 076
ELECTROHOME	059	NEC	012 023 039 043		077 078 149
EMERSON	006 017 025 027		048	SOUNDESIGN	034
	029 031 034 035	NORDMENDE	043	STS	013
	036 037 046 101	OPTONICA	053 054	SYLVANIA	031 033 034 059
	129 131 138 153	PANASONIC	066 070 074 083		067
FISHER	003 008 009 010		133 140 145	SYMPHONIC	034
FUNAI	034			TANDY	010 034
GE	031 033 063 072	PENTAX	013 020 031 033	TATUNG	039 043
	107 109 144 147		063	TEAC	034 039 043
GO VIDEO	132 136	PHILCO	031 034 067	TECHNICS	031 033 070
HARMAN KARDON	012 045	PHILIPS	031 033 034 054	TEKNIKA	019 031 033 034
HITACHI	004 018 026 034		067 071 101		101
	043 063 137 150	PILOT	101	THOMAS	034
INSTANTREPLAY	031 033	PIONEER	013 021 048	TMK	006
JCL	031 033	PORTLAND	108	TOSHIBA	008 013 042 047
JCPENNY	012 013 015 033	PULSAR	072		059 082 112 131
	040 066 101	QUARTZ	011 014	TOTEVISION	040 101
JENSEN	043	QUASAR	033 066 075 145	UNITECH	040
JVC	012 031 033 043	RCA	013 020 033 034	VECTOR RESEARCH	012
	048 050 055 060		040 041 062 063	VICTOR	048
	130 150 152		107 109 140 144	VIDEO CONCEPTS	012 034 046
KENWOOD	014 034 039 043		145 147	VIDEOSONIC	040
	047 048	REALISTIC	003 008 010 014	WARDS	003 013 017 024
LG (GOLDSTAR)	001 012 013 020		031 033 034 040		031 033 034 040
	101 106 114 123		053 054 101		053 054 131
LLOYD	034	RICO	058	YAMAHA	012 034 039 043
LXI	003 009 013 014	RUNCO	148	ZENITH	034 048 056
	017 034 101 106	SALORA	014		058 072 080 101
MAGIN	040				

برمجة الريموت كنترول

الريموت كنترول متعدد الماركات أو ريموت يونيفرسال للاستخدامات الشاملة. يمكن البرمجة لتشغيل معظم الأجهزة التي يتم التحكم فيها عن بُعد للصانعين الآخرين. لاحظ أن الريموت كنترول قد لا يتحكم في جميع موديلات الماركات الأخرى.

برمجة الكود في وضع الريموت.

- ١ اختبار جهاز التحكم عن بعد. لمعرفة ما إذا كان جهاز التحكم عن بعد الخاص بك سيقوم بتشغيل الجهاز أم لا دون برمجة، شغل الجهاز كالفديو مثلاً واضغط على زر الوضع المعني (مثل DVD (مشغل أقراص الفيديو الرقمية أو VCR (جهاز الفيديو) الموجود على جهاز التحكم عن بعد أثناء الإشارة إلى أحد الأجهزة. اختبر أزرار POWER (الطاقة) و PR (تحديد البرامج + / -) لمعرفة ما إذا كان الجهاز يستجيب على نحو ملائم أم لا. وإلا؛ فإن ذلك يعنى أن جهاز التحكم عن بعد بحاجة إلى البرمجة لتشغيل الجهاز.
- ٢ شغل الجهاز الذي سيتم برمجته، ثم اضغط على زر الوضع المناظر (مثل DVD (مشغل أقراص الفيديو الرقمية) أو VCR (جهاز الفيديو) في جهاز التحكم عن بعد. تتم إضاءة زر جهاز التحكم عن بعد للجهاز المطلوب.
- ٣ اضغط الزرين MENU و MUTE معاً، ليصبح جهاز التحكم عن بُعد جاهزاً للبرمجة مع الرمز.
- ٤ أدخل رقم رمز باستخدام أزرار الأرقام في جهاز التحكم عن بُعد. يمكن العثور على أرقام رمز البرمجة للجهاز الملائم في الصفحات التالية. ومرة أخرى، إذا كان الرمز صحيحاً، فسيتم إغلاق الجهاز.
- ٥ اضغط على الزر MENU (قائمة) لحفظ الرمز.
- ٦ اختبر وظائف التحكم عن بُعد لمعرفة ما إذا كان الجهاز يستجيب بشكل صحيح. وإلم يفعل؛ فكرر الخطوات بدءاً بالخطوة ٢.

برمجة الكود في وضع الريموت.

DVD

لنوع	الرموز	لنوع	الرموز	لنوع	الرموز
APEX DIGITAL	022	MITSUBISHI	002	RCA	005 006
DENON	020 014	NAD	023	SAMSUNG	011 015
GE	005 006	ONKYO	008 017	SONY	007
HARMAN KARDON	027	PANASONIC	003 009	THOMPSON	005 006
JVC	012	PHILIPS	013	TOSHIBA	019 008
LG	001 010 016 025	PIONEER	004 026	YAMAHA	009 018
MAGNAVOX	013	PROCEED	021	ZENITH	010 016 025
MARANTZ	024	PROSCAN	005 006		

قائمة التلفزيون خيارات قائمة Screen (الشاشة)

الإختيار الأولي

تعمل هذه الوظيفة في الوضع الحالي.
لغرض تشغيل القيمة المضبوطة.



إضغط زر القائمة MENU ثم إضغط الزر ▲ \ ▼ لاختيار القائمة الخاصة
SCREEN. ١

إضغط زر القائمة ► ثم إضغط الزر ▲ \ ▼ لاختيار القائمة الخاصة Reset. ٢

اضغط الزر ►. ٣

- يمكنك تهيئة Position (الوضع) أو حجم PIP (صورة داخل صورة) ووضع PIP (صورة داخل صورة).
- (يتوافر حجم PIP (صورة داخل صورة) ووضع PIP (صورة داخل صورة) للعمل مع وضع PIP (صورة داخل صورة) فقط).

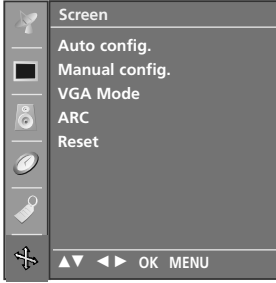

1

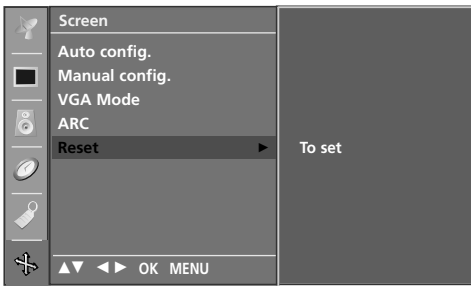

2 3

ملاحظة !

يمكنك فقط تحديد ٣:٤ أو ٩:١٦ Wide Component (عريض) في وضع (المكون) أو RGB أو HDMI فقط.

Zoom 1 (تكبير ١)

يؤدي اتباع التحديد إلى عرض الصورة بدون أي تعاقب مع ملء الشاشة كلها. ورغم ذلك، فقد يتم قص الأجزاء العلوية والسفلية من الصورة.

Zoom 2 (تكبير ٢)

اختر Zoom 2 (تكبير ٢) عندما ترغب في تعاقب الصور، سواء أكانت الصور الممتدة أفقياً أو المقصوفة رأسياً. يحدث تداخل نصف للصورة بين التعاقب وتغطية الشاشة.

اضغط على الزر EXIT للعودة إلى وضع المشاهدة العادية.

تحديد وضع WIDE (عريض) أو VGA أو XGA

لمشاهدة صورة عادية، طابق مستوى الدقة في الوضع RGB والتحديد في الوضع XGA أو VGA.
تعمل هذه الوظيفة في الأوضاع التالية: وضع RGB[PC].

وضع VGA : 42PC1RV* و 42PC3RV*

وضع XGA : 26LC2R* , 27LC2R* , 32LC2R* , 32LC25R* , 32LC3R* , 32LX2R* , 37LE2R* , 42LE2R* , 42PC3RA*



1

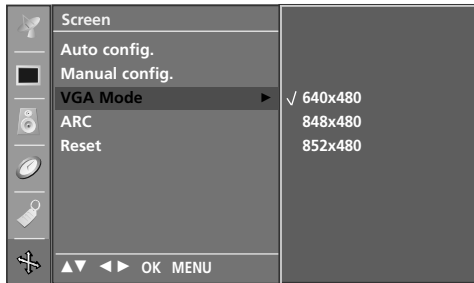

2 3

1 اضغط على الزر MENU (القائمة) ثم استخدم الزر \ / لتحديد قائمة Screen (الشاشة).

2 اضغط على الزر \ / ثم استخدم الزر \ / لاختيار وضع XGA (أو وضع VGA).

3 اضغط على الزر \ / ثم استخدم الزر \ / لاختيار دقة VGA/XGA المطلوبة.

3 اضغط على الزر EXIT للعودة إلى وضع المشاهدة العادية.

قائمة التلفزيون خيارات قائمة Screen (الشاشة)

ضبط تنسيق الصورة

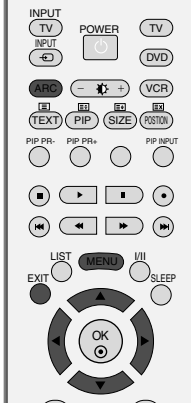

يمكنك مشاهدة الشاشة بتنسيقات عديدة للصورة وهي **Spectacle** (مشهد) أو **Full** (الشاشة) أو **Original** (أصلي) أو ٤:٣ أو ١٦:٩ أو ١٤:٩ أو **Zoom1** (تكبير ١) أو **Zoom2** (تكبير ٢)

في حالة عرض صورة ثابتة على الشاشة لفترة طويلة، قد تثبت هذه الصورة على الشاشة وتظل مرئية.

قد تشعر بعدم الراحة في وضع ملء الشاشة. وفي هذه الحالة، قم بالتغيير إلى وضع آخر. يمكنك ضبط نسبة التكبير باستخدام الزر **▲ \ ▼**.

قد لا تعمل هذه الوظيفة تبعاً لإشارة البث.

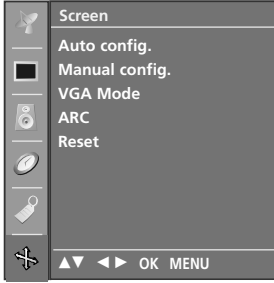

1

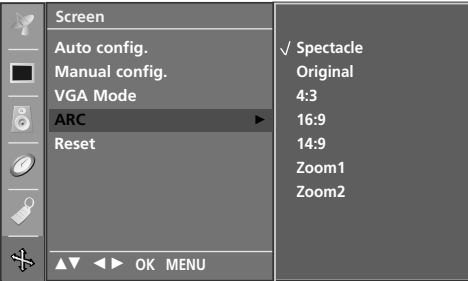

2 3

1 اضغط على الزر **MENU** (القائمة) ثم استخدم الزر **▲ \ ▼** لتحديد قائمة **Screen** (الشاشة).

2 اضغط على الزر **▶** ثم استخدم الزر **▲ \ ▼** لاختيار **ARC** (التحكم عن بعد تلقائياً)

3 اضغط على الزر **▶** ثم استخدم الزر **▲ \ ▼** لتحديد الخيار **Spectacle** (مشهد) أو **Original** (أصلي) أو ٤:٣ أو ١٦:٩ أو ١٤:٩ أو **Zoom1** (تكبير ١) أو **Zoom2** (تكبير ٢)

• **Spectacle** (مشهد)

في حالة تحديد هذا الخيار عندما يستقبل جهازك إشارة شاشة عريضة، فإن ذلك سيؤدي إلى ضبط الصورة بشكل أفقي. نسبة غير خطية لملء الشاشة بالكامل.

• **Full** (الشاشة)

عندما يستقبل التلفزيون شاشة عريضة، فإن ذلك سيؤدي إلى ضبط الشاشة أفقياً أو رأسياً، بنسبة خطية لملء الشاشة بأكملها. (هذه الميزة ليست متوفرة في جميع الدول)

• **Original** (أصلي)

عندما يستقبل الجهاز إشارة شاشة عريضة، فإنه سيتحول تلقائياً إلى تنسيق الصورة المراد إرسالها.

• ٤:٣

يؤدي اتباع التحديد إلى عرض الصورة بنسبة عرض إلى ارتفاع أصلية تبلغ ٤:٣، مع ظهور أشرطة رمادية على كلا من الجهتين اليسرى واليمنى.

• ١٦:٩

يؤدي اتباع التحديد إلى ضبط الصورة أفقياً، بنسبة خطية، لملء الشاشة بأكملها (يفيد هذا في عرض أقراص طبطب بتنسيق ٤:٣)

• ١٤:٩

يمكنك الاستمتاع بمشاهدة صورة بتنسيق ١٤:٩ أو برنامج تلفزيون عام في وضع عرض صورة الشاشة في هذا التنسيق بنسبة ١٤:٩ نفسها ولكن شاشة التنسيق ٤:٣ يتم تكبيرها يميناً / يساراً.

التهيئة اليدوية

إذا لم تكن الصورة واضحة بعد الضبط التلقائي وخاصة إذا كانت الشخصيات لا تزال ترتعش: فاضبط الصورة يدوياً.

لتصحيح حجم الشاشة: اضبط **Clock** (ضبط الخطوط الرأسية).

تعمل هذه الوظيفة في الأوضاع التالية: **RGB[PC]** أو **RGB[DTV]** أو **COMPONENT** (المكون) (1080i/720p/576p/480p)، أو **HDMI** (1080i/720p/576p/480p) أو..

ولا يتوفر استخدام وظائف **Phase** (تركيز العرض) أو **Clock** (ضبط الخطوط الرأسية) في أوضاع **RGB[PC]** أو **RGB[DTV]** أو **COMPONENT** (المكون) (1080i/720p/576p/480p)، أو **HDMI** (1080i/720p/576p/480p) أو..

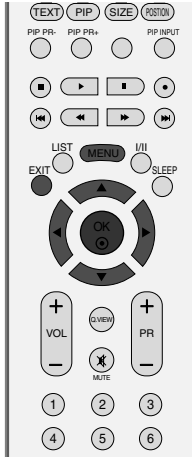

Clock (ضبط الخطوط الرأسية)

تستخدم هذه الوظيفة في تقليل أية أشرطة رأسية أو خطوط تظهر في خلفية الشاشة. ويتم تغيير حجم الشاشة الأفقي أيضاً.

Phase (تركيز العرض)

تتيح لك هذه الوظيفة إزالة أي تشويش أفقي وتنقية أو توضيح صورة الشخصيات.



1

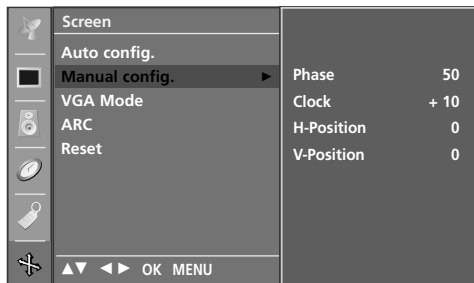

2 3 4

1 اضغط على الزر **MENU** (القائمة) ثم استخدم الزر **▲ \ ▼** لتحديد قائمة **Screen** (الشاشة).

2 اضغط على الزر **▶** ثم الزر **▲ \ ▼** لتحديد **Manual config.** (التهيئة اليدوية).

3 اضغط على الزر **▶** ثم استخدم الزر **▲ \ ▼** لتحديد **Phase** (تركيز العرض) أو **Clock** (ضبط الخطوط الرأسية) أو **H-Position** (الموضع الأفقي) أو **V-Position** (الموضع الرأسي).

4 اضغط على الزر **▶ \ ◀** لإجراء عمليات الضبط المناسبة.

5 اضغط على الزر **EXIT** للعودة إلى وضع المشاهدة العادية.

قائمة التلفزيون خيارات قائمة Screen (الشاشة)

Auto config. (التهيئة التلقائية) (وضع RGB [PC] فقط)

لضبط موضع الصورة تلقائياً وتقليل اهتزاز الصورة.

رغم أن الصورة لا تزال غير صحيحة، فإن الجهاز يعمل بشكل جيد لكنه يحتاج إلى مزيد من الضبط.

التهيئة التلقائية

تستخدم هذه الوظيفة للضبط التلقائي لموضع الشاشة وضبط الخطوط الرأسية وتركيز العرض. ستكون الصورة المعروضة غير ثابتة لثوانٍ قليلة عندما تكون وظيفة Auto-configuration (التهيئة التلقائية) قيد التقدم.



1

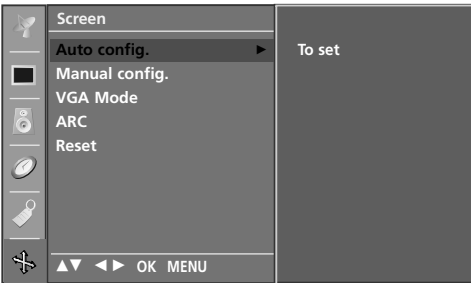

2 3

1 اضغط على الزر MENU (القائمة) ثم استخدم الزر ▲ \ ▼ لتحديد قائمة Screen (الشاشة).

2 اضغط على الزر ►، ثم استخدم الزر ▲ \ ▼ لاختيار Auto config. (التهيئة التلقائية).

3 اضغط على الزر ► لبدء Auto config. (التهيئة التلقائية).
• عند اكتمال Auto config (التهيئة التلقائية)، تظهر OK (موافق) على الشاشة.
• إذا كان وضع الصورة لا يزال غير صحيح: فحاول إجراء الضبط التلقائي مرة أخرى.

إذا كانت الصورة بحاجة إلى مزيد من الضبط بعد adjustment Auto (الضبط التلقائي) في وضع RGB (PC)، فبإمكانك ضبط Manual config. (التهيئة اليدوية).

4 اضغط على الزر EXIT للعودة إلى وضع المشاهدة العادية.

Demo XD (عرض XD)

يمكنك استخدام هذا العرض لرؤية الاختلاف بين وضع XD Demo on (تشغيل عرض XD) ووضع XD Demo off (إيقاف عرض XD).

لا يمكن استخدام هذه الوظيفة في وضع RGB[PC].

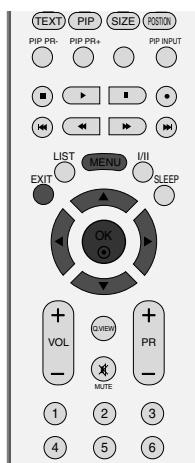

١ اضغط على الزر MENU (القائمة) ثم استخدم الزر ▲ \ ▼ لتحديد قائمة Special (خاص).

٢ اضغط على الزر ► ثم استخدم الزر ▲ \ ▼ لتحديد وضع XD Demo (عرض XD).

٣ اضغط على الزر ► لبدء XD Demo (عرض XD).

٤ اضغط على الزر MENU (القائمة) لإيقاف XD Demo (عرض XD).

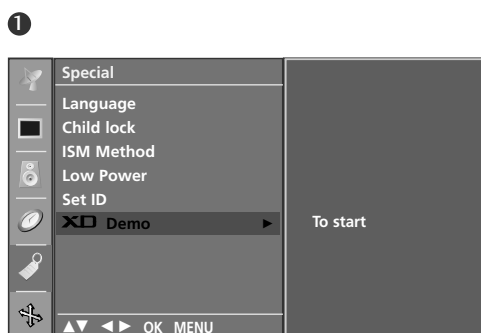

٢ ٣

XD Demo •



خيارات القائمة Special (خاص)

LOW POWER (تقليل استهلاك الطاقة)

تستخدم هذه الوظيفة لخفض استهلاك الجهاز للطاقة.
لا يمكن استخدام هذه الوظيفة مع الطرازات تلفاز LCD.

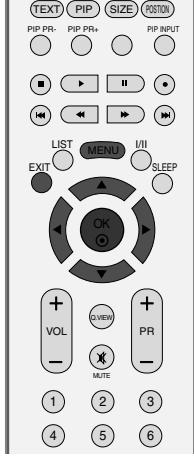

١ اضغط على الزر MENU (القائمة) ثم استخدم الزر ▲ \ ▼ لتحديد قائمة Special (خاص).

٢ اضغط على الزر ▶ ثم الزر ▲ \ ▼ لتحديد الخيار Low Power (تقليل استهلاك الطاقة).

٣ اضغط على الزر ▶ ثم استخدم الزر ▲ \ ▼ لتحديد الخيار On (تشغيل) أو Off (إيقاف).

٤ اضغط على الزر EXIT للعودة إلى وضع المشاهدة العادية.

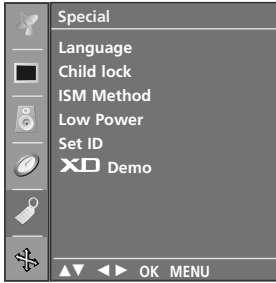

١

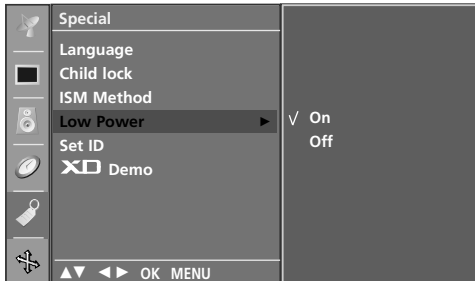

٢ ٣

طريقة ISM (تقليل التصاق الصور)

قد ينتج عن الصور الجامدة الثابتة للعبة فيديو/الكمبيوتر التي تعرض على الشاشة لفترات طويلة ظهور ظلال صور تتبقى حتى عند تغيير الصورة. تجنب ترك صور ثابتة على شاشة الجهاز لمدة طويلة من الوقت.

لا يمكن استخدام هذه الوظيفة مع الطرازات مع تلفاز LCD.

White wash (التنظيف الأبيض)

تقوم ميزة White wash (التنظيف الأبيض) بمسح الصور الدائمة من الشاشة.

ملاحظة: وقد لا يمكن مسح صورة دائمة بشكل زائد باستخدام ميزة White Wash (التنظيف الأبيض).

Orbiter (منع الظلال)

يمكن أن تساعد خاصية Orbiter (منع الظلال) في منع ظلال الصور. ومع ذلك فإنه يستحسن عدم الاحتفاظ بصورة ثابتة على الشاشة. ولتجنب الاحتفاظ بصورة دائمة على الشاشة لفترة طويلة، ستتحرك الشاشة كل دقيقتين.

Inversion (التغيير)

تُستخدم هذه الوظيفة لتغيير لون التحكم بالشاشة. يتم تغيير لون اللوحة تلقائياً كل ٣٠ دقيقة.

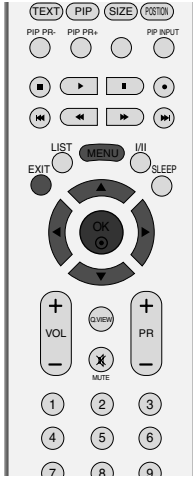

1

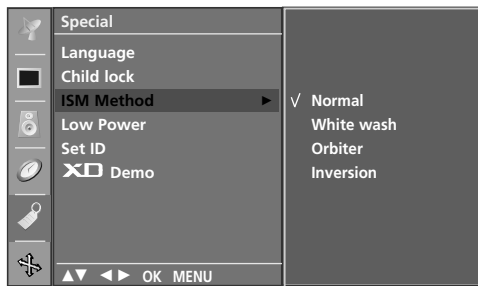

2 3

1 اضغط على الزر MENU (القائمة) ثم استخدم الزر ▲ \ ▼ لتحديد قائمة Special (خاص).

2 اضغط على الزر ► ثم الزر ▲ \ ▼ لتحديد طريقة ISM (تقليل التصاق الصور).

3 اضغط على الزر ► ثم استخدم الزر ▲ \ ▼ لتحديد Normal (عادي) أو Wash White (التنظيف الأبيض) أو Orbiter (منع الظلال) أو Inversion (التغيير).

إذا لم يكن من الضروري ضبط هذه الوظيفة، فاضبط الخيار Normal (عادي).

4 اضغط على الزر EXIT للعودة إلى وضع المشاهدة العادية.

قائمة التليفزيون خيارات القائمة Special (خاص)

ميزة التأمين ضد عبث الأطفال

يمكن ضبط التليفزيون بحيث يجب استخدام وحدة التحكم عن بُعد للتحكم فيه. يمكن استخدام هذه الميزة لمنع المشاهدة غير المصرح بها. تمت برمجة هذا الجهاز بحيث يتذكر آخر خيار تم ضبطه عليه حتى إذا تم إيقاف تشغيله.



1

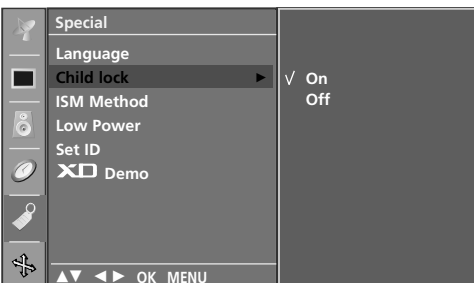

2 3

1 اضغط على الزر MENU (القائمة) ثم استخدم الزر ▲ \ ▼ لتحديد قائمة Special (خاص).

2 اضغط على الزر ► ثم استخدم الزر ▲ \ ▼ لتحديد الخيار Child lock (التأمين ضد عبث الأطفال).

3 اضغط على الزر ► ثم استخدم الزر ▲ \ ▼ لتحديد الخيار On (تشغيل) أو Off (إيقاف).

4 اضغط على الزر EXIT للعودة إلى وضع المشاهدة العادية.

ملاحظة !

- ◀ عند وضع ميزة التأمين ضد عبث الأطفال على خيار On (تشغيل)، إذا لم يكن الجهاز قيد التشغيل، فاضغط على الزر I \ INPUT (الدخل) و ▲ \ PR (اختيار البرامج) الموجود بالجهاز أو POWER (تشغيل) أو INPUT (الدخل) أو TV أو +/- PR (اختيار البرامج) أو أزرار الأرقام الموجودة بوحدة التحكم عن بعد.
- ◀ عند تشغيل ميزة Child lock (التأمين ضد عبث الأطفال)، تظهر العبارة Child lock on (ميزة التأمين ضد عبث الأطفال قيد التشغيل) على الشاشة إذا تم الضغط على أي زر بلوحة التحكم الأمامية أثناء مشاهدة التليفزيون.

قائمة التلفزيون خيارات القائمة Special (خاص)

الإيقاف الأتوماتيكي بالتوقيت

إذا كان الجهاز في وضع التشغيل ولا يوجد أي إشارة دخل، فسيتم إقفال التلفزيون تلقائياً بعد عشر دقائق.

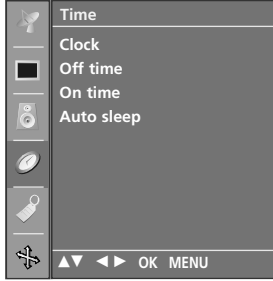

1

1 اضغط على الزر MENU (القائمة) ثم استخدم الزر ▲ \ ▼ لتحديد قائمة Time (الوقت).



2 3

2 اضغط على الزر ► ثم استخدم الزر ▲ \ ▼ لتحديد وظيفة Auto sleep (موقت النوم التلقائي).

3 اضغط على الزر ► ثم استخدم الزر ▲ \ ▼ لتحديد الخيار On (تشغيل) أو Off (إيقاف).

4 اضغط على الزر EXIT للعودة إلى وضع المشاهدة العادية.

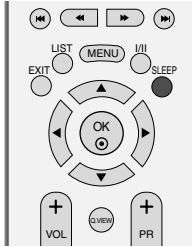

Sleep Timer (موقت النوم)

لا يتحتم عليك تذكر إيقاف تشغيل التلفزيون قبل ذهابك للنوم. تقوم وظيفة موقت النوم تلقائياً بوضع الجهاز في وضع الانتظار بعد انقضاء الوقت المحدد مسبقاً.

1 اضغط على الزر SLEEP (النوم) بشكل متكرر لتحديد عدد الدقائق. تظهر علامة "ZZ" على الشاشة، متبوعة بالقيم ١٠ و ٢٠ و ٣٠ و ٦٠ و ٩٠ و ١٢٠ و ١٨٠ و ٢٤٠.

2 عند عرض عدد الدقائق التي تريدها على الشاشة، يبدأ الموقت في العد التنازلي بدءاً من عدد الدقائق المحدد.

ملاحظة !

- ◀ لعرض الوقت المتبقي لوقت النوم، اضغط على الزر SLEEP (النوم) مرة واحدة.
- ◀ لإلغاء ميزة وقت النوم، اضغط على الزر SLEEP (النوم) بشكل متكرر حتى يتم عرض "ZZ" على الشاشة.
- ◀ عندما توقف تشغيل الجهاز، فسوف يقوم الجهاز بإلغاء وقت النوم المحدد مسبقاً.

قائمة التليفزيون خيارات قائمة Time (الوقت)

وقت التشغيل/إيقاف التشغيل



تقوم وظيفة وقت إيقاف التشغيل تلقائياً بوضع الجهاز في وضع الانتظار في الوقت المحدد. بعد تشغيل التليفزيون بساعتين عن طريق وظيفة وقت التشغيل، فسوف تتم إعادة الجهاز تلقائياً لوضع الانتظار إلا إذا تم الضغط على أي زر. بمجرد تعيين وقت التشغيل أو وقت إيقاف التشغيل، فسوف تعمل هذه الوظائف يومياً في الوقت المحدد.

تحل وظيفة **Off time** (وقت إيقاف التشغيل) محل وظيفة **On time** (وقت التشغيل) إذا تم ضبط الوظيفتين على نفس الوقت. حتى تعمل وظيفة **On Timer** (موقت التشغيل)، يجب أن يكون الجهاز في وضع الانتظار.

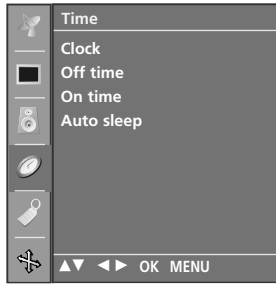

1

1 اضغط على الزر **MENU** (القائمة) ثم استخدم الزر **▲ \ ▼** لتحديد قائمة **Time** (الوقت).



2 3

2 اضغط على الزر **▶** ثم استخدم الزر **▲ \ ▼** لاختيار وظيفة **Off time** (وقت إيقاف التشغيل) أو **On time** (وقت التشغيل).

3 اضغط على الزر **▶** ثم الزر **▲ \ ▼** لتحديد **On** (تشغيل).
• لإلغاء وظيفة موقت التشغيل/إيقاف التشغيل، حدد الخيار **Off** (إيقاف).

4 اضغط على الزر **▶** ثم الزر **▲ \ ▼** لضبط الساعة.

5 اضغط على الزر **▶** ثم استخدم الزر **▲ \ ▼** لضبط الدقائق.

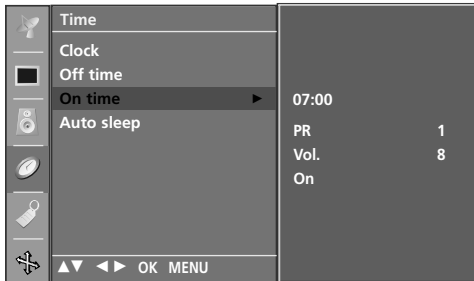

4 5 6

6 لوظيفة **On timer** (موقت التشغيل) فقط.

• **Programme** (البرامج) اضغط على الزر **▶** ثم استخدم الزر **▲ \ ▼** لتحديد الخيار **programme** (البرامج).

• **Volume** (مستوى الصوت): اضغط على الزر **▶** ثم استخدم الزر **▲ \ ▼** لضبط مستوى الصوت عند تشغيل الجهاز.

7 اضغط على الزر **EXIT** للعودة إلى وضع المشاهدة العادية.

إعداد الساعة

يتعين عليك ضبط الوقت بشكل صحيح قبل استخدام وظيفة وقت التشغيل/إيقاف التشغيل.
إذا تم مسح ضبط الوقت الحالي بسبب انقطاع التيار أو فصل الجهاز عن الكهرباء، فأعد ضبط الساعة.

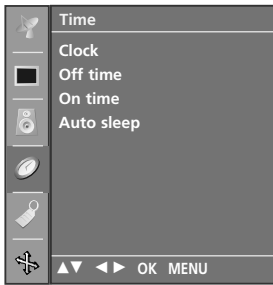

1

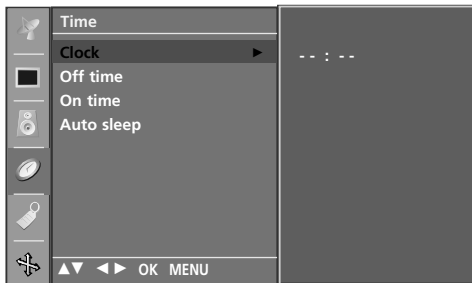

2 3 4

1 اضغط على الزر MENU (القائمة) ثم استخدم الزر ▲ \ ▼ لتحديد قائمة Time (الوقت).

2 اضغط على الزر ▶ ثم استخدم الزر ▲ \ ▼ لتحديد الخيار Clock (الساعة).

3 اضغط على الزر ▶ ثم الزر ▲ \ ▼ لضبط الساعة.

4 اضغط على الزر ▶ ثم استخدم الزر ▲ \ ▼ لضبط الدقائق.

5 اضغط على الزر EXIT للعودة إلى وضع المشاهدة العادية.

قائمة التليفزيون خيارات قائمة Time (الوقت)

استقبال NICAM

إذا كان الجهاز مزوداً بمستقبل مخصص لاستقبال إشارة NICAM، يمكن استقبال الصوت الرقمي NICAM (الصوت متعدد نطاقات الضغط شبه الفوري) عالي الجودة. يمكن تحديد خرج الصوت وفقاً لنوع البث المستقبلي بالضغط على الزر/ة/قفة بشكل متكرر ويكون ذلك التحديد كما يلي.

١ عند استقبال صوت NICAM أحادي، يمكنك تحديد NICAM MONO (NICAM أحادي) أو FM MONO (FM أحادي).

٢ أما عند استقبال صوت NICAM استريو، يمكنك تحديد NICAM STEREO (NICAM استريو) أو FM MONO (FM أحادي). وإذا كانت إشارة الاستريو ضعيفة، فانقل إلى FM mono (FM أحادي).

٣ عند استقبال صوت NICAM ثنائي، يمكنك تحديد الأوضاع NICAM DUAL I (NICAM ثنائي I) أو DUAL II (NICAM ثنائي II) أو I+II (NICAM ثنائي I+II) أو MONO (أحادي).

تحديد خرج الصوت الخاص بمكبر الصوت

في وضع AV (الفيديو ١) و COMPONENT و RGB و HDMI، يمكنك تحديد خرج الصوت لمكبر الصوت الأيسر والأيمن.

اضغط على الزر I/II بشكل متكرر لتحديد خرج الصوت.

L+R (الأيسر+الأيمن):

يتم إرسال إشارة الصوت من إدخال R الصوتي (الأيمن) إلى مكبر الصوت الأيمن ويتم إرسال إشارة الصوت من إدخال L الصوتي (الأيسر) إلى مكبر الصوت الأيسر.

(الأيسر+الأيمن):

يتم إرسال إشارة صوتية من إدخال L (الأيسر) الصوتي إلى مكبري الصوت الأيسر والأيمن. (الأيمن+الأيمن):

يتم إرسال إشارة صوتية من إدخال R (الأيمن) الصوتي إلى مكبري الصوت الأيسر والأيمن.

لإستقبال الصوت ستريو / سماعات مزدوجة

عند تحديد برنامج معين، تظهر معلومات الصوت الخاصة بالمحطة بعد اختفاء رقم البرنامج واسم المحطة.

DUAL I (ثنائي I)

لإرسال لغة البث الرئيسية إلى مكبرات الصوت.

DUAL II (ثنائي II)

لإرسال لغة البث الثانوية إلى مكبرات الصوت.

DUAL I+II (ثنائي I+II)

لإرسال لغة واحدة إلى كل مكبر صوت بشكل منفصل.

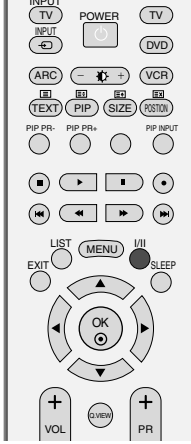

إذاعة	عرض على الشاشة
مونو	مونو
ستريو	ستريو
مزدوج	مزدوج

■ تحديد الصوت الأحادي

إذا كانت إشارة الاستريو ضعيفة في حالة تحديد نمط الصوت الاستريو، يمكنك التبديل إلى نمط الصوت الأحادي بالضغط على الزر I/II مرتين. في حالة تحديد استقبال نمط الصوت الأحادي، يتم تحسين عمق الصوت. لإعادة التبديل إلى نمط الاستريو، اضغط على الزر I/II مرتين ثانية.

■ تحديد اللغة للبث ثنائي اللغة

إذا استقبل البرنامج لغتين مختلفتين (ثنائي اللغة): فسيمكنك التبديل بين الأوضاع I

DUAL (ثنائي I) أو DUAL II (ثنائي II) أو DUAL I+II

(ثنائي I+II) بالضغط على الزر I/II بشكل متكرر.

قائمة التلفزيون خيارات قائمة Sound (الصوت)

Speaker (مكبر الصوت)

يمكنك ضبط وضع السماعة الداخلية.

في وضع AV (الفيديو) و COMPONENT (المكون) و RGB[PC] و HDMI و RGB[DTV] مع يمكن أن يخرج صوت سماعة التلفزيون و/أو الصوت المتغير حتى في حالة عدم وجود إشارة فيديو.

عند الرغبة في استخدام نظام هاي فاي استيريو، أغلق مكبرات الصوت الداخلية للجهاز.

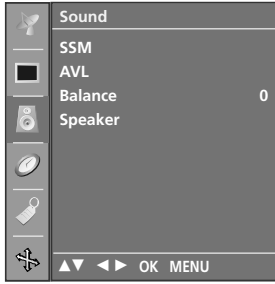
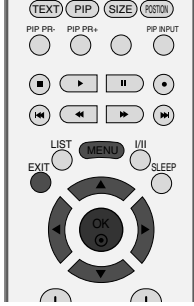

1



2 3

1 اضغط على الزر MENU (القائمة) ثم استخدم الزر ▲ \ ▼ لتحديد قائمة Sound (الصوت).

2 اضغط على الزر ► ثم الزر ▲ \ ▼ لتحديد Speaker (مكبر الصوت).

3 اضغط على الزر ► ثم الزر ▲ \ ▼ لتحديد الخيار On (تشغيل) أو Off (إيقاف).

4 اضغط على الزر EXIT للعودة إلى وضع المشاهدة العادية.

ضبط التوازن

يمكنك ضبط توازن صوت الخاص بمكبر الصوت على المستويات التي تفضلها.

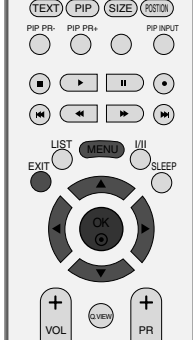

1

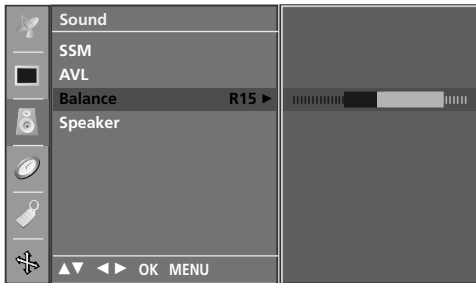

2 3

1 اضغط على الزر MENU (القائمة) ثم استخدم الزر ▲ \ ▼ لتحديد قائمة Sound (الصوت).

2 اضغط على الزر ► ثم الزر ▲ \ ▼ لتحديد Balance (التوازن).

3 اضغط على الزر ► ثم الزر ▲ \ ▼ لإجراء عمليات الضبط المطلوبة.

4 اضغط على الزر EXIT للعودة إلى وضع المشاهدة العادية.

قائمة التلفزيون خيارات قائمة Sound (الصوت)

AVL (أداة الضبط التلقائي لمستوى الصوت)

يحافظ خيار AVL (أداة الضبط التلقائي لمستوى الصوت) تلقائياً على مستوى صوت متساوٍ حتى في حالة تغيير البرامج.

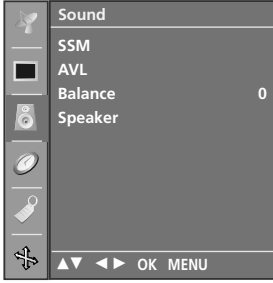

1

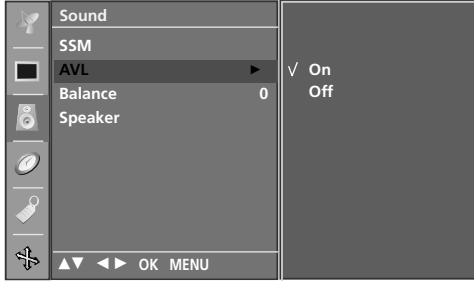

2 3

1 اضغط على الزر MENU (القائمة) ثم استخدم الزر ▲ \ ▼ لتحديد قائمة Sound (الصوت).

2 اضغط على الزر ► ثم الزر ▲ \ ▼ لتحديد AVL (أداة ضبط مستوى الصوت التلقائي).

3 اضغط على الزر ► ثم الزر ▲ \ ▼ لتحديد الخيار On (تشغيل) أو Off (إيقاف).

4 اضغط على الزر EXIT للعودة إلى وضع المشاهدة العادية.

ضبط تردد الصوت (خيار مستخدم SSM)

ضبط موازن الصوت

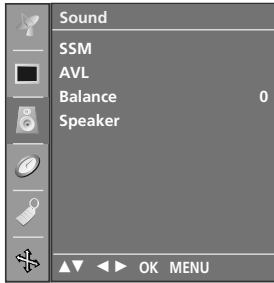
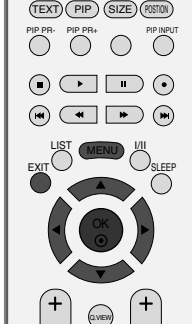

1

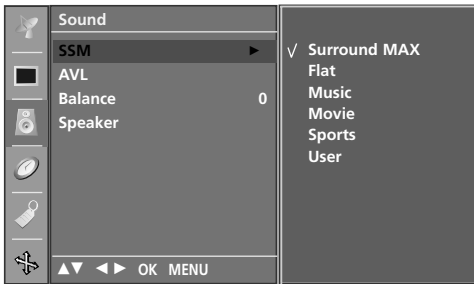

2 3 4

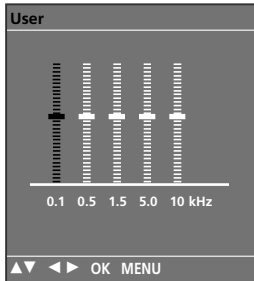

5

1 اضغط على الزر MENU (القائمة) ثم استخدم الزر ▲ \ ▼ لتحديد قائمة Sound (الصوت).

2 اضغط على الزر ► ثم الزر ▲ \ ▼ لتحديد الخيار SSM (ذاكرة حالة الصوت).

3 اضغط على الزر ► ثم الزر ▲ \ ▼ لتحديد الوضع User (مستخدم).

4 اضغط على الزر ►.

5 يمكنك تحديد أحد نطاقات الصوت بالضغط على الزر ► \ ◀. اضبط مستوى الصوت الملائم باستخدام الزر ▲ \ ▼.

6 اضغط على الزر EXIT للعودة إلى وضع المشاهدة العادية.

قائمة التلفزيون خيارات قائمة Sound (الصوت)

SSM (التحكم الأوتوماتيكي في الصوت)

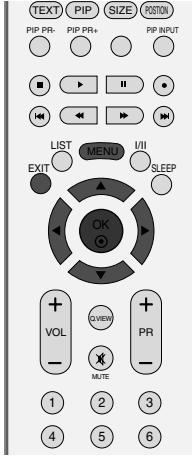

يمكنك تحديد إعداد الصوت المفضل لديك من بين Surround MAX (أقصى صوت مجسم) أو Flat (بلا مؤثرات) أو Music (موسيقى) أو Movie (أفلام) أو Sports (رياضة) كما يمكنك ضبط تردد الصوت الخاص بموازن الصوت. تتيح وظيفة SSM (ذاكرة حالة الصوت) الاستمتاع بأفضل جودة صوت دون إجراء أي ضبط خاص: وذلك لأن جهاز التلفزيون يقوم بضبط خيارات الصوت الملائمة تبعاً لمحتوى

Surround MAX (أقصى صوت مجسم)

حدد هذا الخيار لكي يبدو الصوت واقعياً.

Flat (بلا مؤثرات)

أكثر الأصوات استخداماً وأكثرها ملاءمة.

Music (موسيقى)

حدد هذا الخيار للاستمتاع بالصوت الأصلي عند سماع الموسيقى.

Movie (أفلام)

حدد هذا الخيار للاستمتاع بصوت رائع.

Sports (رياضة)

حدد هذا الخيار عند مشاهدة الأحداث الرياضية.

User (مستخدم)

حدد هذا الخيار لاستخدام إعدادات الصوت المعرفة من قبل المستخدم.

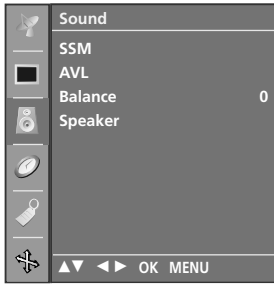

1



2 3

اضغط على الزر MENU (القائمة) ثم استخدم الزر ▲ \ ▼ لتحديد قائمة Sound (الصوت). 1

اضغط على الزر ► ثم الزر ▲ \ ▼ لتحديد الخيار SSM (ذاكرة حالة الصوت). 2

اضغط على الزر ► ثم استخدم الزر ▲ \ ▼ لتحديد الوضع MAX Surround أو Flat (بلا مؤثرات) أو Music (موسيقى) أو Movie (أفلام) أو Sports (رياضة) أو User (مستخدم). 3

اضغط على الزر EXIT للعودة إلى وضع المشاهدة العادية. 4

Reset (إعادة الضبط)

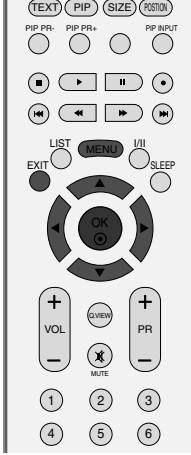

1 اضغط على الزر MENU (القائمة) ثم استخدم الزر ▲ \ ▼ لتحديد قائمة Picture (الصورة).

2 اضغط على الزر ▶ ثم الزر ▲ \ ▼ لتحديد Reset (إعادة الضبط).

3 اضغط على الزر ▶ للوصول إلى القيمة المضبوطة.

• للرجوع إلى الإعدادات الافتراضية PSM (ذاكرة حالة الصورة) أو CSM (ذاكرة حالة اللون) أو XD أو Advanced (متقدم).

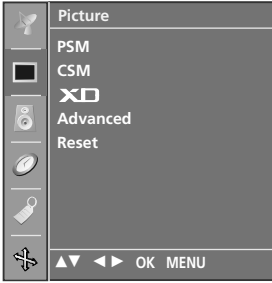

1



2 3

قائمة التلفزيون خيارات قائمة PICTURE (الصورة)

Advanced-Black Level (مستوى الأسود المتقدم)

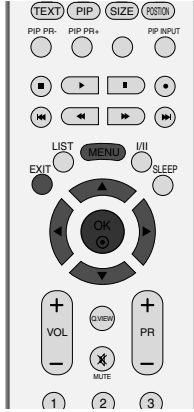

عند مشاهدة فيلم، فإن هذه الوظيفة تقوم بضبط الجهاز إلى أفضل شكل للصورة. ضبط تباين الشاشة وسطوعها باستخدام المستوى الأسود للشاشة. تعمل هذه الوظيفة في الأوضاع التالية: AV (الفيديو) (NTSC-M) أو S-Video أو HDMI.



1

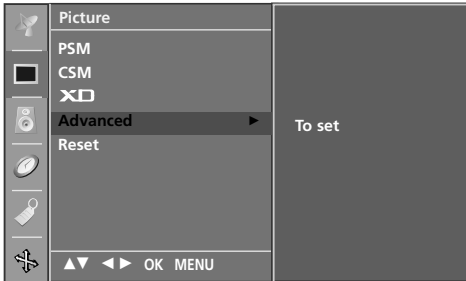

2 3



3 4

6 اضغط على الزر MENU (القائمة) ثم استخدم الزر ▲ \ ▼ لتحديد قائمة Picture (الصورة).

2 اضغط على الزر ► ثم الزر ▲ \ ▼ لتحديد Advanced (متقدم).

3 اضغط على الزر ► ثم الزر ▲ \ ▼ لتحديد Black Level (مستوى اللون الأسود).

4 اضغط على الزر ► ثم استخدم الزر ▲ \ ▼ لتحديد Low (منخفض) أو high (مرتفع).

■ Low (منخفض): يصبح انعكاس الشاشة داكناً بدرجة أكبر:

■ High (مرتفع): يصبح انعكاس الشاشة ساطعاً بدرجة أكبر:

5 اضغط على الزر EXIT للعودة إلى وضع المشاهدة العادية.

Advanced-Cinema (السينما المتقدمة)

اضبط التلفزيون للحصول على أفضل شكل للصورة من أجل مشاهدة الأفلام.

تعمل هذه الوظيفة في الوضع Analog TV (التلفزيون التناظري) أو AV (الفيديو) أو S-Video أو Component 480i/576i (المكون 480i/576i) فقط.

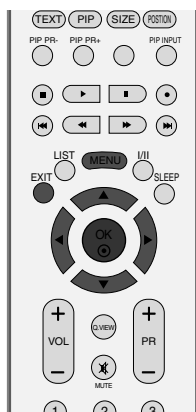

1

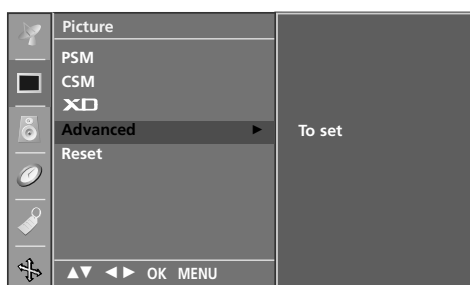

2 3



3 4

6 اضغط على الزر MENU (القائمة) ثم استخدم الزر ▲ \ ▼ لتحديد قائمة **Picture** (الصورة).

2 اضغط على الزر ► ثم الزر ▲ \ ▼ لتحديد **Advanced** (متقدم).

3 اضغط على الزر ► ثم الزر ▲ \ ▼ لتحديد **Cinema**.

4 اضغط على الزر ► ثم استخدم الزر ▲ \ ▼ لتحديد **On** (تشغيل) أو **Off** (إيقاف التشغيل).

5 اضغط على الزر EXIT للعودة إلى وضع المشاهدة العادية.

قائمة التلفزيون خيارات قائمة PICTURE (الصورة)

وظيفة XD

XD هي تقنية تحسين الصورة الفريدة من LG لعرض مصدر طف حقيقي على الرغم من نظام معالجة الإشارة الرقمية المتقدمة.

لا يمكن استخدام هذه الوظيفة في وضع RGB-PC.

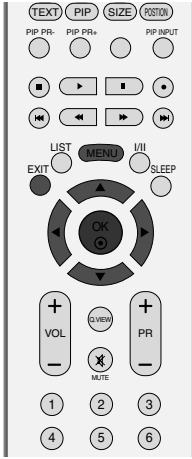

1 اضغط على الزر MENU (القائمة) ثم على الزر ▲ / ▼ لتحديد قائمة PICTURE (الصورة).

2 اضغط على الزر ► ثم على الزر ▲ / ▼ لتحديد الخيار XD.

3 اضغط على الزر ► ثم استخدم الزر ▲ \ ▼ لتحديد Auto أو Manual (يدوي).

4 اضغط على الزر EXIT للعودة إلى وضع المشاهدة العادية.



* تحديد Manual (يدوي)

يتم تنشيط هذه القائمة بعد تحديد User1 (المستخدم ١) أو User2 (المستخدم ٢) مع PSM (ذاكرة حالة الصورة).

1 اضغط على الزر ► ثم الزر ▲ \ ▼ لتحديد XD Contrast (تباين XD) أو XD Colour (لون XD) أو XD NR (تقليل تشويش XD).

2 اضغط على الزر ► ثم استخدم الزر ▲ \ ▼ لتحديد On (تشغيل) أو Off (إيقاف التشغيل).

3 اضغط على الزر EXIT للعودة إلى وضع المشاهدة العادية.

■ XD Contrast (تباين XD):

للحصول على أفضل تباين تلقائياً تبعاً لسطوع الانعكاس.

■ XD Colour (لون XD):

لضبط ألوان الانعكاس تلقائياً لإعادة إنتاج ألوان قريبة إلى الألوان الطبيعية قدر الإمكان.

■ XD NR (تقليل تشويش XD):

لتقليل التشويش إلى الدرجة التي لا تفسد بها الصورة الأصلية.

(لا يتوفر استخدام الوظيفة في وضع HDMI أو Component (باستثناء

RGB-PC ، 480i/576i

1

2 3



1 2

التحكم اليدوى فى درجة حرارة اللون (CSM - خيارات المستخدم)

- يمكنك ضبط اللون الأحمر أو الأخضر أو الأزرق بأى درجة حرارة لون تفضلها.

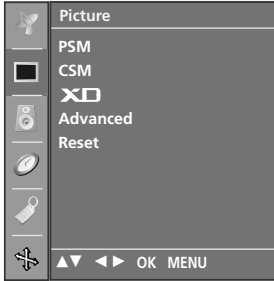
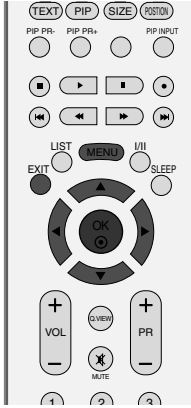

1

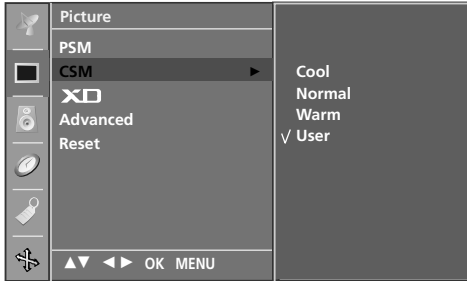

2 3



4 5

1 اضغط على الزر MENU (القائمة) ثم على الزر ▲ / ▼ لتحديد قائمة TURE-
PIC (الصورة).

2 اضغط على الزر ▶ ثم على الزر ▲ / ▼ لتحديد الخيار CSM.

3 اضغط على الزر ▶ ثم الزر ▲ / ▼ لتحديد User (مخصص).

4 اضغط على الزر ▶ ثم الزر ▲ / ▼ لتحديد رزؤ (أحمر) أو فززمؤ (أخضر) أو زوعص
(أزرق).

5 اضغط على الزر ▶ / ◀ لإجراء عمليات الضبط المناسبة.

6 اضغط على الزر EXIT للعودة إلى وضع المشاهدة العادية.

قائمة التلفزيون خيارات قائمة PICTURE (الصورة)

CSM (ذاكرة حالة اللون)

للوصول إلى القيم الأولية (إعادة ضبط الإعدادات الافتراضية)؛ حدد الخيار **Normal**.

اختر إحدى عمليات الضبط التلقائية الثلاث للون. اضبط على دافئ لتحسين الألوان الساخنة مثل اللون الأحمر، أو اضبط على بارد لرؤية الألوان الأقل كثافة مصحوبة بزيادة اللون الأزرق.

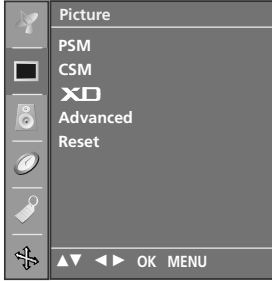
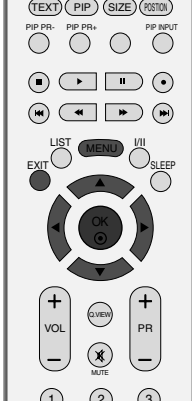

1

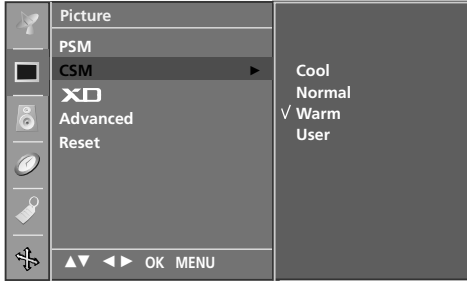

2 3

1 اضغط على الزر MENU (القائمة) ثم على الزر ▲ / ▼ لتحديد قائمة PICTURE (الصورة).

2 اضغط على الزر ► ثم على الزر ▲ / ▼ لتحديد الخيار **CSM**.

3 اضغط على الزر ► ثم على الزر ▲ / ▼ لتحديد **Cool** (بارد) أو **Normal** (عادي) أو **Warm** (دافئ) أو **User** (مخصص).

4 اضغط على الزر EXIT للعودة إلى وضع المشاهدة العادية.

ضبط الصورة (خيار مستخدم PSM (ذاكرة حالة الصورة))

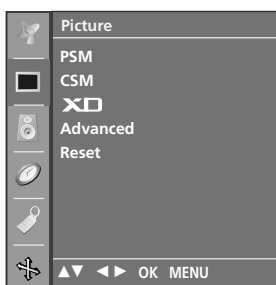
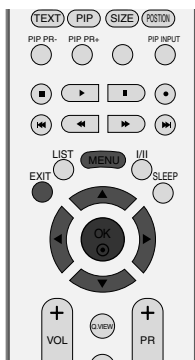

1

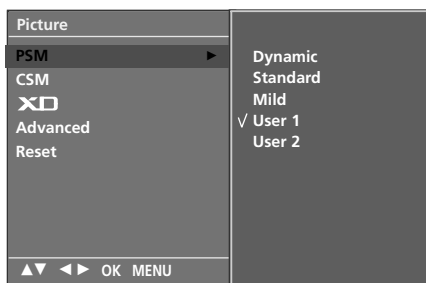

2 3

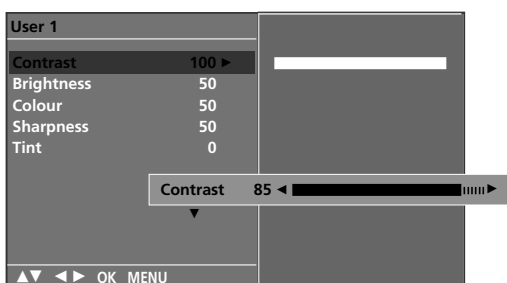

4 5

Contrast (التباين)

لضبط الاختلاف الموجود بين المستويات المضيئة والقاتمة في الصورة.

Brightness (السطوع)

لزيادة أو خفض درجة اللون الأبيض في الصورة.

Colour (اللون)

لضبط كثافة كافة الألوان.

Sharpness (الوضوح)

لضبط نسبة التموج في الحواف الموجودة بين المناطق المضيئة والقاتمة في الصورة. وكلما

انخفضت هذه النسبة كانت الصورة أكثر هدوءاً.

Tint (درجة اللون)

لضبط التوازن بين مستويات اللون الأحمر والأخضر.

1 اضغط على الزر MENU (القائمة) ثم على الزر ▲ / ▼ لتحديد قائمة PICTURE (الصورة).

2 اضغط على الزر ▶ ثم الزر ▲ \ ▼ لتحديد PSM (ذاكرة حالة الصورة).

3 اضغط على الزر ▶ ثم الزر ▲ \ ▼ لتحديد الخيار User 1 (المستخدم 1) أو User 2 (المستخدم 2).

4 اضغط على الزر ▶ ثم الزر ▲ \ ▼ لتحديد خيارات الصورة المطلوبة (Contrast (التباين) أو Brightness (السطوع) أو Colour (اللون) أو Sharpness (الوضوح) أو Tint (درجة اللون)).

5 اضغط على الزر ▶ ثم الزر ▲ \ ▼ لإجراء عمليات الضبط المناسبة.

6 اضغط على الزر EXIT للعودة إلى وضع المشاهدة العادية.

ملاحظة !

◀ لا يمكنك ضبط colour (اللون) و sharpness (الوضوح) و Tint (درجة اللون) في وضع RGB-PC إلى المستويات التي تفضلها.

قائمة التلفزيون خيارات قائمة PICTURE (الصورة)

PSM (ذاكرة حالة الصورة)



1

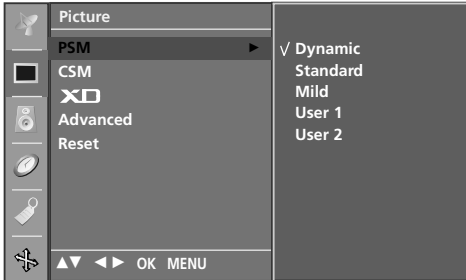

2 3 4 5

Dynamic (ديناميكي)

حدد هذا الخيار لعرض صورة حادة.

Standard (قياسي)

أكثر أنماط العرض شيوعاً وقرباً للواقع.

Mild (معتدل)

حدد هذا الخيار لعرض الصورة بحدة متوسطة.

USER 1/2 (المستخدم 1/2)

حدد هذا الخيار لاستخدام الإعدادات المُعرف من قبل المستخدم.

1 اضغط على الزر MENU (القائمة) ثم على الزر ▲ / ▼ لتحديد قائمة PICTURE (الصورة).

2 اضغط على الزر ► ثم الزر ▲ / ▼ لتحديد الخيار PSM.

3 اضغط على الزر ► ثم الزر ▲ / ▼ لتحديد Dynamic (حيوي) و Standard (قياسي) و Mild (المستخدم 1) أو User 2 (المستخدم 2).

4 اضغط على الزر EXIT للعودة إلى وضع المشاهدة العادية.

- تقوم هذه الوظيفة بضبط الجهاز للحصول على أفضل شكل للصورة.
- حدد القيمة مسبقاً الضبط في القائمة PSM (ذاكرة حالة الصورة) على أساس فئة البرنامج.
- خيارات الصورة (حيوي)، Standard (قياسي)، Mild (معتدل)، User (مستخدم) مسبقاً الضبط ومبرمجة في المصنع للحصول على جودة صورة جيدة ولا يمكن تغييرها.

استدعاء جدول البرامج

- يمكنك فحص البرامج المخزنة في الذاكرة عن طريق عرض جدول البرامج.

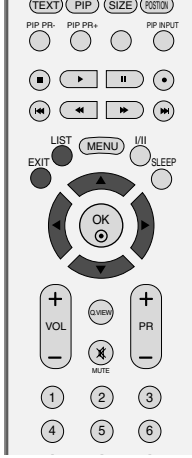

■ عرض جدول البرامج

اضغط على الزر LIST (سرد) لعرض قائمة Programme table (جدول البرامج).
يتم عرض جدول البرامج على الشاشة.

! ملاحظة

a. قد تجد أن هناك بعض البرامج تتخذ اللون الأزرق. ويعني ذلك أن تلك البرامج تم تجاوزها عن طريق البرمجة التلقائية أو في وضع تحرير البرامج.
b. تشير بعض البرامج المعرفة بأرقام قنوات موضحة في جدول البرامج إلى أنه لم يتم تعيين اسم محطة لتلك البرامج.

■ تحديد برنامج في قائمة البرامج

حدد برنامجاً من الجدول بالضغط على الزر ▲ / ▼ أو الزر ◀ / ▶.
ثم اضغط على الزر OK (موافق).
ينتقل التلفزيون إلى رقم البرنامج الذي تم اختياره.

■ تصفح جداول البرامج

هناك ١٠ جداول للبرامج تحتوي على ١٠٠ برنامج.
يؤدي الضغط المتكرر على الزر ▲ / ▼ أو الزر ▶ / ◀ إلى قلب الصفحات.

اضغط على الزر LIST للعودة إلى وضع المشاهدة العادية.

Programme List			
0	C 03	5	S 69
1	BLN 03	6	S 17
2	C 12	7	S 22
3	S 66	8	C 09
4	S 67	9	C 11

البرامج المفضلة

تتيح لك هذه الوظيفة التحديد المباشر للبرامج المفضلة.

اضغط بشكل متكرر على الزر **FAV** (العرض السريع) لتحديد البرامج المفضلة المخزنة.



1

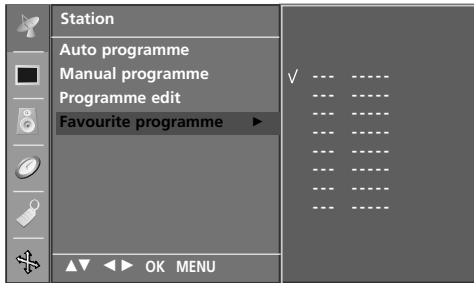

2 3 4 5

1 اضغط على الزر MENU (القائمة)، ثم على الزر ▲ / ▼ لتحديد قائمة ION-STAT (المحطة).

2 اضغط على الزر ► ثم على الزر ▲ / ▼ لتحديد الخيار Favourite Programme (البرامج المفضلة).

3 اضغط على الزر ►.

4 اضغط على الزر ▲ / ▼ لتحديد - - - - -.

5 حدد البرنامج المراد باستخدام الزر ► / ◀ أو أزرار الأرقام. يتم إدخال أي رقم أقل من 10 بوضع '0' أمام الرقم مثل '05' في حالة إدخال الرقم 5.

6 كرر الخطوات من 4 إلى 5 لتخزين برنامج آخر. يمكنك تخزين ما يصل إلى 8 برامج.

7 اضغط على الزر EXIT للعودة إلى وضع المشاهدة العادية.

تحرير البرامج

تتيح لك هذه الوظيفة حذف البرامج المخزنة أو تجاوزها. يمكنك أيضاً نقل بعض المحطات إلى أرقام برامج أخرى أو إدراج بيانات محطة خالية داخل رقم البرنامج المحدد.



1

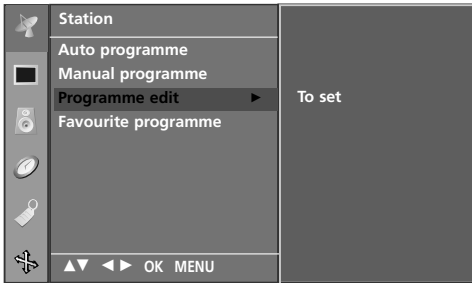

2

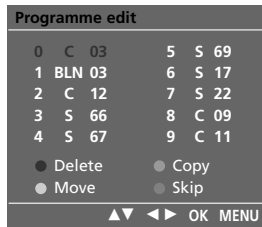

3

1 اضغط على الزر MENU (القائمة)، ثم على الزر ▲ / ▼ لتحديد قائمة STATION (المحطة).

2 اضغط على الزر ► ثم على الزر ▲ / ▼ لتحديد الخيار Programme edit (تحرير البرامج).

3 اضغط على الزر ► لعرض Programme edit (قائمة تحرير البرمجة).

■ حذف برنامج معين

- حدد برنامجاً تريد حذفه بالضغط على الزر ▲ / ▼ أو الزر ► / ◀.
 - اضغط على الزر الأحمر مرتين.
- يتم حذف البرنامج المحدد، ويتم نقل كافة البرامج التالية له موضعاً واحداً للأعلى.

■ نسخ برنامج معين

- حدد برنامجاً تريد نسخه بالضغط على الزر ▲ / ▼ أو الزر ► / ◀.
 - اضغط على الزر الأخضر.
- يتم نقل كافة البرامج التالية له موضعاً واحداً للأسفل.

■ نقل برنامج معين

- حدد برنامجاً تريد نقله بالضغط على الزر ▲ / ▼ أو الزر ► / ◀.
- اضغط على الزر الأصفر.
- قم بنقل البرنامج لرقم البرنامج المراد بالضغط على الزر ▲ / ▼ أو الزر ► / ◀.
- اضغط على الزر الأصفر مرة أخرى لإنهاء هذه الوظيفة.

■ تخطي رقم برنامج معين

- حدد رقم برنامج تريد تجاوزه بالضغط على الزر ▲ / ▼ أو الزر ► / ◀.
 - اضغط على الزر الأزرق. يتحول لون البرنامج الذي تم تجاوزه للون الأزرق.
 - اضغط على الزر الأزرق مرة أخرى لإلغاء تجاوز البرنامج.
- عندما يتم تجاوز رقم برنامج معين، فهذا يعني إنه لن يمكنك تحديد هذا البرنامج بالضغط على الزر ▲ / ▼ أثناء وضع المشاهدة العادية. إذا أردت تحديد برنامج تم تجاوزه: فأدخل رقم البرنامج مباشرةً بالضغط على أزرار الأرقام، أو حدده من قائمة تحرير البرامج أو جدول البرامج.

4 اضغط على الزر EXIT للعودة إلى وضع المشاهدة العادية.

قائمة التلفزيون ضبط محطات التلفزيون

تعيين اسم محطة

يمكن تعيين اسم محطة يتألف من خمسة حروف لكل رقم برنامج.

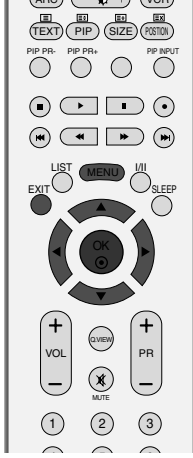

1



2

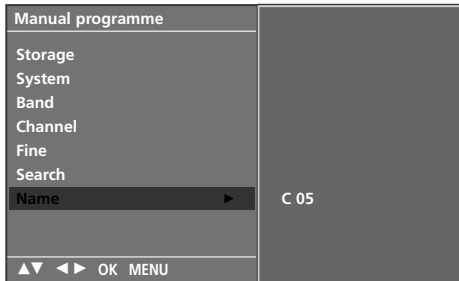

3 4 5

1 اضغط على الزر MENU (القائمة)، ثم على الزر ▲ / ▼ لتحديد قائمة STATION (المحطة).

2 اضغط على الزر ► ثم على الزر ▲ / ▼ لتحديد الخيار Programme Manual (برمجة يدوية).

3 اضغط على الزر ► ثم على الزر ▲ / ▼ لتحديد الخيار Name (اسم).

4 اضغط على الزر ► ثم استخدام الزر ▲ / ▼ . يمكنك استخدام اسم خالي و+ و0 والأرقام من 9 إلى 0 والحروف من A إلى Z.

5 حدد مكان إدخال الحرف بالضغط على الزر ► / ◀ ثم اختر الحرف التالي، وهكذا.

6 اضغط على الزر OK لحفظ المحطة.

7 اضغط على الزر EXIT للعودة إلى وضع المشاهدة العادية.

ضبط القنوات

عادة ما يلزم ضبط القنوات في حالة ما إذا كان الاستقبال ضعيفاً .

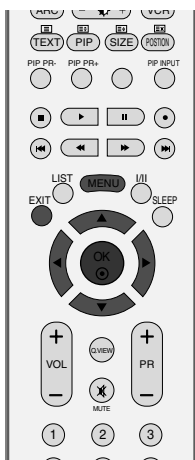

1

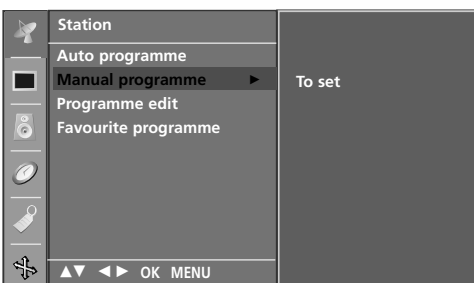

2

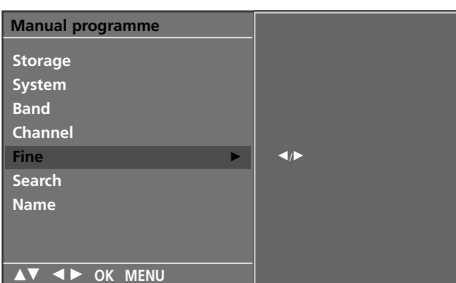

3 4 5

1 اضغط على الزر MENU (القائمة)، ثم على الزر ▼ / ▲ لتحديد قائمة STATION (المحطة).

2 اضغط على الزر ► ثم على الزر ▼ / ▲ لتحديد الخيار Programme Manual (برمجة يدوية).

3 اضغط على الزر ► ثم على الزر ▼ / ▲ لتحديد الخيار Fine.

4 اضغط على الزر ► / ◀ لإجراء الضبط الدقيق للحصول على أفضل جودة للصورة والصوت.

5 اضغط على الزر OK لحفظ المحطة.

6 اضغط على الزر EXIT للعودة إلى وضع المشاهدة العادية.

توليف البرامج يدوياً

تتيح لك البرمجة اليدوية ضبط المحطات يدوياً وترتيبها بالشكل الذي ترغبه.

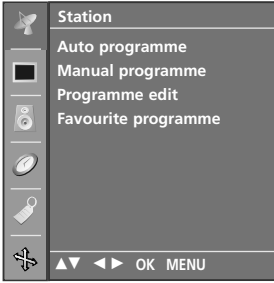
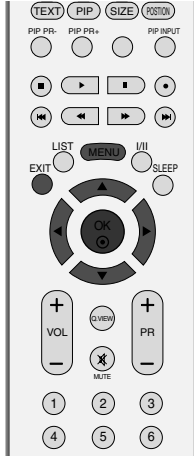

1

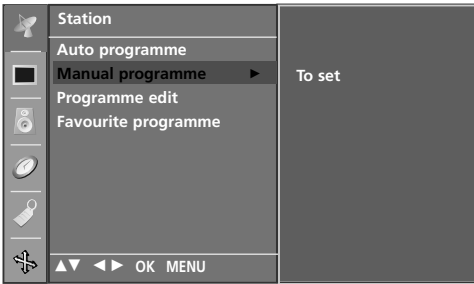

2

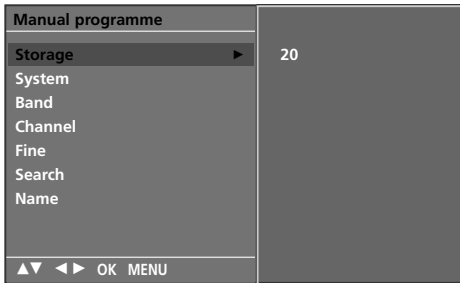

3 4 5 6 7

8 9 10 11 12

1 اضغط على الزر MENU (القائمة)، ثم على الزر ▲ / ▼ لتحديد قائمة STATION (المحطة).

2 اضغط على الزر ► ثم على الزر ▲ / ▼ لتحديد الخيار Programme Manual (برمجة يدوية).

3 اضغط على الزر ► ثم على الزر ▲ / ▼ لتحديد الخيار Storage (تخزين)

4 اضغط على الزر ▲ / ▼ أو أزرار الأرقام لتحديد رقم البرنامج المطلوب (٠ إلى ٩٩). في حالة استخدام أزرار الأرقام، يتم إدخال أي رقم أقل من ١٠ بوضع '٠' أمام الرقم مثل '٠٥' في حالة إدخال الرقم ٥.

5 اضغط على الزر ▲ / ▼ لتحديد الخيار System (النظام).

6 اضغط على الزر ▲ / ▼ لتحديد قائمة نظام تلفاز:
 BG : SECAM B/G , PAL B/G (أوروبا / شرق أوروبا)
 I : PAL I/II (المملكة المتحدة / أيرلندا)
 DK : SECAM D/K , PAL D/K (شرق أوروبا)
 M : (الولايات المتحدة / كوريا / الفلبين)

7 اضغط على الزر ▲ / ▼ لتحديد Band (الموجة).

8 اضغط على الزر ▲ / ▼ لتحديد V/UHF أو Cable (كابل).

9 اضغط على الزر ▲ / ▼ لتحديد الخيار Channel (القناة).

10 ويمكن تحديد رقم البرنامج المطلوب باستخدام الزر ▲ \ ► أو أزرار الأرقام. حدد رقم البرنامج مباشرة بالضغط على أزرار الأرقام إن أمكن. يتم إدخال أي رقم أقل من ١٠ بوضع '٠' أمام الرقم مثل '05' عند إدخال الرقم ٥.

11 اضغط على الزر ▲ / ▼ لتحديد الخيار Search (بحث).

12 اضغط على الزر ▲ / ▼ لبدء البحث. إذا تم العثور على أي محطة فسوف يتوقف البحث.

13 اضغط على الزر OK لحفظ المحطة.

14 كرر الخطوات من ٣ إلى ١٣ لحفظ محطة أخرى.

15 اضغط على الزر EXIT للعودة إلى وضع المشاهدة العادية.

ضبط محطات التلفزيون

توليف البرامج تلقائياً

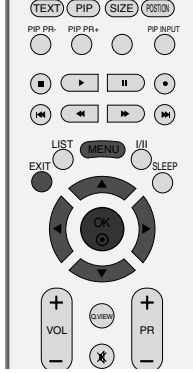

يمكن تخزين ما يصل إلى ١٠٠ محطة تلفزيونية حسب أرقام البرامج (من ٠ إلى ٩٩).
وبمجرد انتهائك من ضبط المحطات: ستصبح قادراً على استخدام الزر +/- PR أو أزرار الأرقام للبحث عن القنوات التي قمت ببرمجتها.
ويمكن توليف المحطات من خلال الأوضاع التلقائية أو الأوضاع اليدوية.

يتم تخزين كافة البرامج التي يمكن استقبالها باستخدام هذه الطريقة. ويوصى باستخدام البرمجة التلقائية أثناء تركيب هذا الجهاز.



1



2

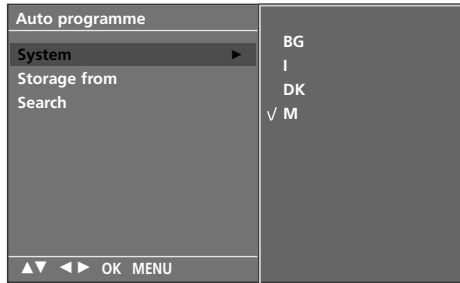

3 4 5 6

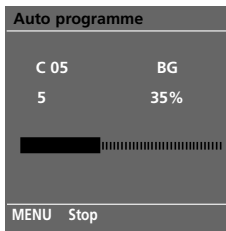

7 8

1 اضغط على الزر MENU (القائمة)، ثم على الزر ▼ / ▲ لتحديد قائمة STATION (المحطة).

2 اضغط على الزر ► ثم على الزر ▼ / ▲ لتحديد الخيار قهوش Programme Auto (برمجة تلقائية).

3 اضغط على الزر ► ثم الزر ▼ / ▲ لتحديد System.

4 اضغط على الزر ▼ / ▲ لتحديد قائمة نظام تلفاز:
BG : SECAM B/G , PAL B/G (أوروبا / شرق أوروبا)
I : PAL I/II (المملكة المتحدة / أيرلندا)
DK : SECAM D/K , PAL D/K (شرق أوروبا)
M : (الولايات المتحدة / كوريا / الفلبين)

5 اضغط على الزر ▼ / ▲ أو لتحديد Storage from.

6 اضغط على الزر ► / ◀ أو أزرار الأرقام لتحديد رقم بداية البرنامج في حالة استخدام أزرار الأرقام، يتم إدخال أي رقم أقل من ١٠ بوضع ٠ أمام الرقم مثل 05 في حالة إدخال الرقم ٥.

7 اضغط على الزر ▼ / ▲ لتحديد الخيار Search (بحث).

8 اضغط على الزر ► لبدء البرمجة التلقائية.
يتم تخزين كافة المحطات التي يمكن استقبالها.

اضغط على الزر MENU (القائمة)، لإيقاف البرمجة التلقائية.

عندما تنتهي عملية البرمجة التلقائية: تظهر قائمة Programme edit (تحرير البرامج) على الشاشة. انظر قسم "تحرير البرامج" لتحرير البرنامج المخزن.

9 اضغط على الزر EXIT للعودة إلى وضع المشاهدة العادية.

قائمة التلفزيون

اختيار وضبط القوائم التي تظهر على الشاشة

قد يختلف ما يظهر على شاشة جهاز التلفزيون الخاص بك قليلاً عما يظهر في هذا الدليل.
الصور الواردة في هذا الجزء الذي يتناول خيارات العرض على الشاشة (OSD) هي صور للطراز *42PC3RA*, *42PC3RV*, *42PC1RV*.

١ اضغط على الزر MENU (القائمة) ثم على الزر ▼ / ▲ لعرض كافة القوائم.

٢ اضغط على الزر ► ثم على الزر ▼ / ▲ لتحديد أحد الخيارات من أية قائمة.

٣ قم بتغيير إعداد خيار معين في القائمة الفرعية أو القائمة المنسدلة بالضغط على الزر ► / ◀ .
يمكن التنقل إلى مستوى أعلى من القائمة بالضغط على زر OK (موافق) أو زر MENU (القائمة).

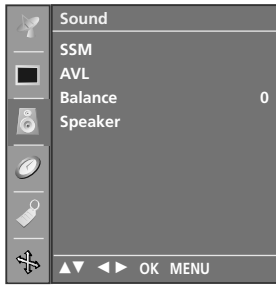

قائمة SOUND (الصوت)



قائمة PICTURE (الصورة)



القائمة STATION (المحطة)

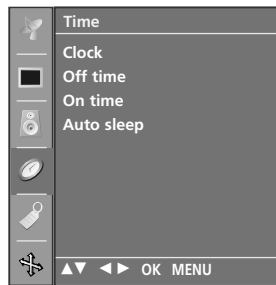

قائمة TIME (الوقت)



قائمة SPECIAL (خاص)

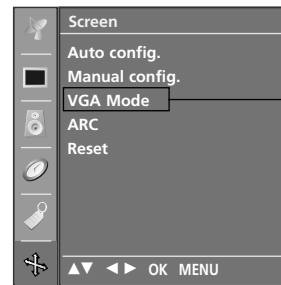

قائمة SCREEN (الشاشة)

مع الطرازين *42PC1RV* و *42PC3RV* فقط
و *42PC3RA* فقط

تختلف هذه القائمة تبعاً
لاختلاف الطراز.

ملاحظة !

- ١ . تتيح وظيفة OSD (خيارات العرض على الشاشة) إمكانية ضبط حالة الشاشة بسهولة حيث إنها تظهر في شكل رسومي.
- ٢ . في هذا الدليل، قد تختلف وظيفة OSD (خيارات العرض على الشاشة) عن التلفاز لأنها مجرد مثال للمساعدة في تشغيل التلفاز.
- ٣ . في وضع teletext (نصوص المعلومات): لا تظهر القوائم.

وظائف خاصة لنصوص المعلومات



الكشف

بالضغط على هذا الزر يتم عرض المعلومات التي تم إخفائها، على سبيل المثال حلول الأسئلة أو الألغاز. اضغط على هذا الزر مرة أخرى لإزالة المعلومات من شاشة العرض.



المقاس

يتم إختيار النصوص ذات الإرتفاع المزدوج
اضغط على هذا الزر لتكبير النصف العلوي من الصفحة.
اضغط هذا الزر مرة أخرى لتكبير النصف السفلي من الصفحة.
اضغط هذا الزر مرة أخرى للرجوع للعرض المعتاد.



تحديث

يعرض الصورة التليفزيونية على الشاشة أثناء انتظار صفحة نصوص المعلومات التالية. يتم عرض الرمز في الركن الأيسر العلوي من الشاشة. عندما تتاح الصفحة التي تم تحديثها، يتغير الرمز إلى رقم الصفحة.
اضغط على هذا الزر لعرض صفحة نصوص المعلومات التي تم تحديثها.



التوقيف

عند مشاهدة برنامج تليفزيوني، اضغط على هذا الزر لعرض الوقت في الركن العلوي الأيمن من الشاشة. اضغط على نفس الزر مرة أخرى لمنع العرض. في وضع نصوص المعلومات، اضغط على هذا الزر لتحديد رقم صفحة فرعية. يتم عرض رقم الصفحة الفرعية أسفل الشاشة. لإيقاف أو تغيير الصفحة الفرعية، اضغط على أي من الأزرار الأحمر / الأخضر أو +/- أو PR أو أزرار الأرقام.
اضغط على هذا الزر مرة أخرى للخروج من هذه الوظيفة.



توقف

يقوم بإيقاف التغيير التلقائي للصفحة والذي يحدث إذا احتوت صفحة نصوص المعلومات على صفحتين فرعيتين أو أكثر. عادة ما يُعرض رقم الصفحات الفرعية والصفحات الفرعية لها أسفل الوقت على الشاشة. عند الضغط على هذا الزر يتم عرض رمز التوقف في الركن الأيسر العلوي من الشاشة ويتم منع التغيير التلقائي للصفحة.
للمتابعة انقر على هذا الزر مرة أخرى.

الوظائف الخاصة

نص TOP (علوي)

يعرض دليل المستخدم أربعة حقول أسفل الشاشة وهي: أحمر وأخضر وأصفر وأزرق. يشير الحقل الأصفر إلى المجموعة التالية، بينما يشير الحقل الأزرق إلى الفقرة التالية.

■ تحديد فقرة / مجموعة / صفحة

1. يمكنك الانتقال من فقرة إلى أخرى بالضغط على الزر الأزرق.
2. يمكنك الانتقال إلى المجموعة التالية مع الانتقال التلقائي للفقرة التالية بالضغط على الزر الأصفر.
3. يمكنك الانتقال إلى الصفحة التالية مع الانتقال التلقائي للمجموعة التالية بالضغط على الزر الأخضر.
4. يمكن الضغط على الزر + PR بالتبادل.
4. يمكن الضغط على الزر الأحمر بالعودة إلى التحديد السابق. يمكن الضغط على الزر - PR بالتبادل.

■ تحديد الصفحة مباشرة

ومتلماً هو الحال في وضع نصوص المعلومات SIMPLE (بسيط)، يمكنك تحديد صفحة معينة في الوضع TOP (علوي) بإدخال رقمها المكون من ثلاثة أرقام باستخدام أزرار الأرقام.

FASTEXT (النص السريع)

يتم تمييز صفحات نصوص المعلومات لونياً على امتداد أسفل الشاشة، ويمكن تحديدها بالضغط على الأزرار الملونة الملائمة في جهاز التحكم عن بُعد.

■ تحديد الصفحة

1. اضغط على الزر  لتحديد صفحة الفهرس.
2. يمكنك تحديد الصفحات المميزة لونياً على امتداد أسفل الشاشة: بالضغط على الأزرار الملونة الملائمة.
3. ومتلماً هو الحال في وضع نصوص المعلومات SIMPLE (بسيط)، يمكنك تحديد صفحة معينة في الوضع FASTEXT (النص السريع) بإدخال رقمها المكون من ثلاثة أرقام باستخدام أزرار الأرقام.
4. يمكن الضغط على الزر +/- PR.

TELETEXT (نصوص المعلومات)

هذه الميزة ليست متوفرة في جميع الدول.

تعد Teletext (نصوص المعلومات) (أو النصوص العلوية) وظيفة اختيارية، ومن ثم فإن الجهاز المزود بنظام نصوص المعلومات هو الذي يمكنه فقط استقبال بث نصوص المعلومات.

وتعد نصوص المعلومات خدمة بث مجانية عبر أغلب المحطات التلفزيونية والتي تقوم بتوفير أحدث المعلومات فيما يتعلق بالأخبار والجو والبرامج التلفزيونية وأسعار الأسهم وموضوعات أخرى كثيرة.

يدعم جهاز فك شفرة نصوص المعلومات المدمج بهذا التلفزيون الأنظمة SIMPLE (بسيط) و TOP (علوي) و FASTEXT (النص السريع). يحتوي نظام نصوص المعلومات SIMPLE (بسيط) (نصوص معلومات قياسية) على عدد من الصفحات التي يتم تحديدها مباشرة عن طريق إدخال رقم الصفحة المناسب. أما نظاما نصوص المعلومات TOP (علوي) و FASTEXT (النص السريع) فإنهما طريقتان أكثر حداثة تسمحان بتحديد سريع وسهل لنصوص المعلومات.

التشغيل / إيقاف التشغيل

اضغط على الزر TEXT (النصوص) للانتقال إلى وضع نصوص المعلومات. يتم عرض إما الصفحة الأولى أو الأخيرة على الشاشة. يتم عرض رقمي صفحتين واسم المحطة التلفزيونية والتاريخ والوقت على عنوان الشاشة. يشير رقم الصفحة الأولى إلى تحديدك، بينما يشير رقم الصفحة الثاني إلى الصفحة المعروضة حالياً. اضغط على الزر TEXT (نصوص) لإيقاف تشغيل نصوص المعلومات. يتم عرض الوضع السابق.

نظام النص SIMPLE (بسيط) (إختيارية)

■ تحديد الصفحة

- 1 أدخل رقم الصفحة المراد المكون من ثلاثة أرقام بالضغط على أزرار الأرقام. إذا ضغطت على رقم خطأ أثناء التحديد، فعليك استكمال إدخال الأرقام الثلاثة ثم إعادة إدخال رقم الصفحة الصحيح.
- 2 يمكن الضغط على الزر PR +/- لتحديد الصفحة السابقة أو التالية.

PIP (صورة داخل صورة)

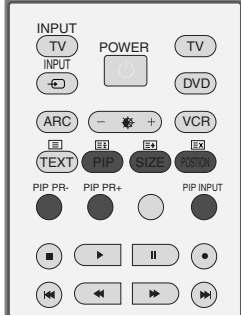

تتيح لك وظيفة PIP (صورة داخل صورة) عرض (مصدري) دخل مختلفين على شاشة التلفاز في نفس الوقت. يظهر أحدهما بحجم كبير و الآخر بشكل أصغر. يظهر أحدهما بحجم كبير والآخر بحجم أصغر.

تكون وظيفة PIP (صورة داخل صورة) متاحة في الوضع Component (المكون) والوضع RGB والوضع HDMI. (ولكن لا يمكن لهذه الخاصية ضبط درجة الدقة 480i/576i في وضع Component (المكون) والوضع RGB والوضع HDMI).

مشاهدة PIP (صورة داخل صورة)

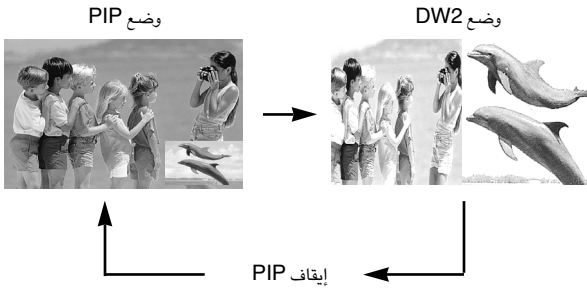

اضغط الزر PIP.

في كل مرة تضغط الزر PIP يمكنك تعديل مقاس الصورة داخل صورة كما يلي:

تحديد البرامج للصورة الفرعية

اضغط على الزر PIP PR +/- (تحديد البرامج للصورة داخل صورة) لتحديد برنامج للصورة الفرعية. يظهر رقم البرنامج المختار أسفل رقم برنامج الصورة الرئيسية.

اختيار مصدر الدخل بالنسبة للصورة الفرعية

اضغط على الزر PIP INPUT (دخل صورة داخل صورة) لاختيار مصدر دخل الصورة الفرعية. في كل مرة يتم فيها الضغط على الزر PIP INPUT (دخل صورة داخل صورة)، يظهر كل مصدر من مصادر دخل الصورة الفرعية. (متوفرة في وضع TV (التلفزيون) و AV1 (الفيديو 1) و AV2 (الفيديو 2)).

ضبط حجم الصورة الفرعية (في وضع صورة داخل صورة فقط)

اضغط على الزر SIZE (حجم) بشكل متكرر لتحديد حجم الصورة الفرعية المطلوب. تظهر الصورة الفرعية كما هو موضح أدناه.

تحريك الصورة الفرعية (في وضع صورة داخل صورة فقط)

اضغط على الزر POSITION (الموضع) بشكل متكرر إلى أن يتم الحصول على الموضع المرغوب. تتحرك الصورة الفرعية في اتجاه عقارب الساعة.

تحديد لغة قوائم الشاشة / الدولة

تظهر القائمة الإرشادية للاستخدام على شاشة التلفزيون عند تشغيله أول مرة.

1 اضغط الزر ▲ \ ▼ \ ► \ ◀ ثم اضغط OK لتحديد اللغة التي تريدها.

2 اضغط الزر ▲ \ ▼ \ ► \ ◀ ثم اضغط OK لتحديد الدولة.

* عند الرغبة في تغيير اختيار اللغة / الدولة

1 اضغط على الزر MENU (القائمة) ثم استخدم الزر ▲ \ ▼ لتحديد قائمة Special (خاص).

2 اضغط على الزر ► ثم الزر ▲ \ ▼ لتحديد Language (اللغة). يمكن عرض القائمة على الشاشة باللغة المحددة.
أو اضغط الزر ► ثم الزر ▲ \ ▼ لتحديد Country (الدولة).

3 اضغط على الزر ► ثم الزر ▲ \ ▼ لتحديد اللغة أو الدولة التي تريدها.

3 اضغط على الزر OK (موافق)

5 اضغط على الزر EXIT (خروج) للعودة إلى وضع المشاهدة العادية.

ملاحظة !

- ◀ إذا لم تنته من إعداد دليل التثبيت بالضغط على الزر EXIT أو بانتهاء وقت عرض نصوص الشاشة؛ فسيستمر ظهورها لحين الانتهاء من الضبط عند تشغيل الوحدة.
- ◀ إذا اخترت دولة خطأ؛ فقد لا تظهر شاشة المعلومات بشكل صحيح في الشاشة، وقد تحدث بعض المشاكل أثناء استخدام شاشة المعلومات.
- ◀ تضاف العربية والعبرية إلى دولة دليل التثبيت تبعاً للدول التي تتحدث العربية والعبرية.

التوصيلات والإعداد

تشغيل الشاشة

بعد تشغيل الجهاز يكون بمقدورك استخدام مميزات مختلفة.

تشغيل الشاشة



- 1 ضع أولاً سلك التيار بالطريقة الصحيحة.
في هذه اللحظة يتحول التلفزيون إلى وضع الانتظار.
■ لتشغيل التلفزيون من وضع الانتظار، اضغط على الزر **PR** / **▲** / **▼** أو **INPUT** (الدخل) أو زر أي رقم من **POWER** (تشغيل) أو **TV** (التلفزيون) أو **INPUT** (الدخل) أو **PR +/-** زر أي رقم من (9-0) في وحدة التحكم عن بعد، فينتقل التلفزيون إلى وضع التشغيل.

ضبط مستوى الصوت

- 1 اضغط على الزر **VOL +/-** (ضبط مستوى الصوت) لضبط مستوى الصوت.
- 2 لإيقاف تشغيل الصوت: اضغط على الزر **MUTE** (كتم الصوت).
- 3 يمكن إلغاء هذه الوظيفة بالضغط على الزر **MUTE** (كتم الصوت) أو الزر **VOL +/-** (ضبط مستوى الصوت) أو الزر **||/||**.

تحديد البرامج

- 1 اضغط على الزر **PR** (تحديد البرامج) **+/-** أو أزرار الأرقام لتحديد رقم برنامج معين.

إختيار اللغة على الشاشة

- يمكن عرض القائمة على الشاشة باللغة المطلوبة. عليك اختيار لغتك أولاً.

- 1 اضغط على الزر **MENU** (القائمة)، ثم اضغط على الزر **▲** / **▼** لتحديد قائمة **SPECIAL** (خاص).
- 2 اضغط على الزر **▲** / **▼** لتحديد **Language** (اللغة).
- 3 اضغط على الزر **▶** ثم على الزر **▲** / **▼** لتحديد اللغة التي تريدها.
ستظهر كافة الشاشات التي تظهر على الشاشة باللغة المحددة.
- 4 اضغط على الزر **EXIT** للعودة إلى وضع المشاهدة العادية.

ملاحظة !

◀ العزم على ترك المكان لقضاء إجازة، افصل القابس من منفذ الكهرباء في الجدار.

دقة العرض المدعومة (وضع)
 ,32LC25R* ,32LC2R* ,27LC2R* ,26LC2R*
 ,42LE2R* ,37LE2R* ,32LX2R* ,32LC3R*
 (RGB[PC]) 42PC3RA*

درجة الدقة	تردد أفقي (كيلوهرتز)	تردد رأسي (هرتز)
640x350	31,5	70,8
720x400	31,5	70,8
640x480	31,5	59,9
800x600	37,9	60,3
1024x768	48,4	60,0
1280x768	47,8	59,9
1360x768	47,7	59,8
1366x768	47,7	59,8

دقة العرض المدعومة (وضع)
 (RGB[PC]) 42PC1RV*, 42PC3RV*

درجة الدقة	تردد أفقي (كيلوهرتز)	تردد رأسي (هرتز)
640x350	31,5	70,8
720x400	31,5	70,8
640x480	31,5	59,9
848x480	31,5	60,0
852x480	31,5	60,0
800x600	37,9	60,3
1024x768	48,4	60,0

التوصيلات والإعداد

ضبط الكمبيوتر

■ يوفر هذا التلفزيون ميزة التوصيل والتشغيل، أي أن جهاز الكمبيوتر يتم ضبطه تلقائياً على إعدادات التلفزيون.

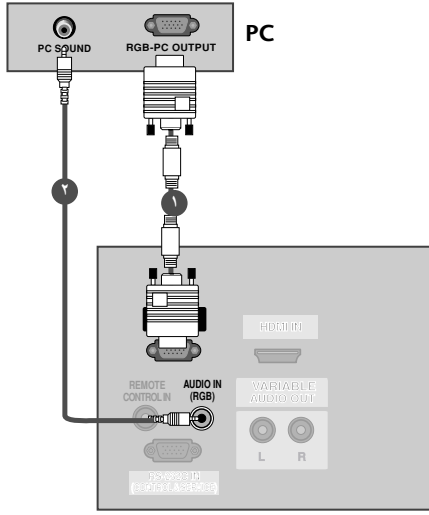

عند التوصيل بكابل D-sub المزود بـ ١٥ سنناً

١ قم بتوصيل التلفزيون بالكمبيوتر بواسطة كابل الكمبيوتر.

٢ صل مخارج الصوت في صندوق الجهاز العلوي الرقمي بقابس IN AUDIO (دخل الصوت (RGB) في الجهاز).

٣ شغل الكمبيوتر والجهاز.

٤ اختر مصدر دخل RGB [PC] باستخدام الزر INPUT (إدخال) في جهاز التحكم عن بعد.

ملاحظة !

٦ بالنسبة لوضع ضا (الكمبيوتر)، ينصح باستخدام دقة ٦٠،٤٨٠×٦٤٠، هرتز (بالنسبة للطران *42PC1RV والطران *42PC3RV)، و١٣٦٠×٧٦٨، ٦٠ هرتز (بالنسبة للطران *26LC2R والطران *27LC2R، *32LC2R، *32LC25R، *32LC3R، *32LX2R، *37LE2R، *42LE2R) و١٠٢٤×٧٦٨، ٦٠ هرتز (بالنسبة للطران *42PC3RA)، حيث توفر درجتا الدقة هاتان أفضل جودة للصورة.

٧ إذا كانت نسبة دقة الكمبيوتر أعلى من SXGA، فلن تكون هناك صورة على الجهاز.

٨ قم بتوصيل كابل الصوت من الكمبيوتر في Audio input (دخل الصوت) الموجود بالجهاز. (كابلات الصوت غير متوفرة مع الجهاز).

٩ قد يؤدي استخدام كابل RGB-PC الأطول من اللازم إلى إحداث بعض التشويش على الشاشة. وينصح باستخدام كابل طوله أقل من ٥ أمتار. حيث يوفر هذا الطول أفضل جودة للصورة.

١ للاستمتاع بوضوح الصورة والصوت، قم بتوصيل الكمبيوتر بالجهاز.

٢ احرص على عدم إبقاء صورة ثابتة على شاشة الجهاز لفترة طويلة. حيث قد يؤدي ذلك إلى جعل تلك الصورة ثابتة على الشاشة طوال الوقت، واستخدم بدلاً من ذلك شاشة توقف إذا أمكن.

٣ قم بتوصيل الكمبيوتر بمنفذ RGB INPUT (دخل RGB) (PC INPUT) (دخل الكمبيوتر)، وقم بتغيير خرج الدقة للكمبيوتر ليكون بالقيمة المناسبة.

٤ قد يكون هناك بعض التشويش الناتج عن بعض درجات الدقة أو النمط الراسي أو التباين أو السطوع في وضع PC (الكمبيوتر). بعد ذلك، قم بتغيير وضع PC (الكمبيوتر) إلى مستوى دقة آخر أو تغيير نسبة التحديث إلى نسبة أخرى أو تعديل نسبة السطوع والتباين في القائمة حتى تصبح الصورة نقية. إذا لم يمكن تغيير نسبة تحديث بطاقة الرسوم الخاص بالكمبيوتر، فيجب عندئذ تغيير بطاقة الرسوم أو الرجوع إلى الشركة المصنعة لبطاقة الرسوم.

٥ يكون شكل دخل التزامن للترددات الأفقية والرأسية منفصلاً.

ضبط STB (صندوق الجهاز العلوي)

■ يوفر هذا التلفزيون ميزة التوصيل والتشغيل، أي أن جهاز الكمبيوتر يتم ضبطه تلقائياً على إعدادات التلفزيون.

عند التوصيل بكابل مكون

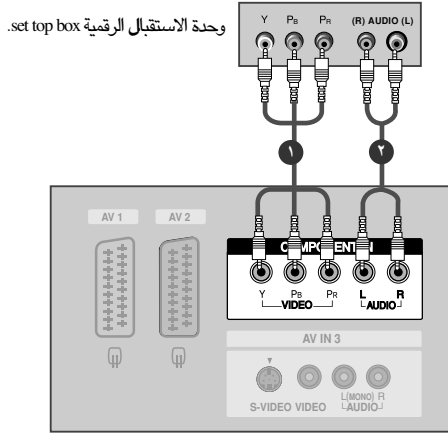

- ١ صل مخارج الفيديو (Y, Pb, Pr) الخاصة بصندوق الجهاز العلوي الرقمي بقوابس **COMPONENT IN VIDEO** (مكون الفيديو (ث، صا، ويا) في الجهاز.
- ٢ صل مخارج الصوت الخاصة بصندوق الجهاز العلوي الرقمي بقوابس **COMPONENT IN AUDIO** (مكون الصوت) في الجهاز.
- ٣ شغل صندوق الجهاز العلوي الرقمي. (ارجع إلى "دليل المالك" للتعرف على صندوق الجهاز العلوي الرقمي).
- ٤ اختر مصدر دخل **Component** (مكون) باستخدام زر **INPUT** (دخل) في جهاز التحكم عن بعد.

ملاحظة !

HDMI	RGB-DTV	الجهاز	الإشارة
لا	لا	نعم	480i/576i
نعم	نعم	نعم	480p/576p/720p/1080i

عند التوصيل بكابل HDMI إلى DVI

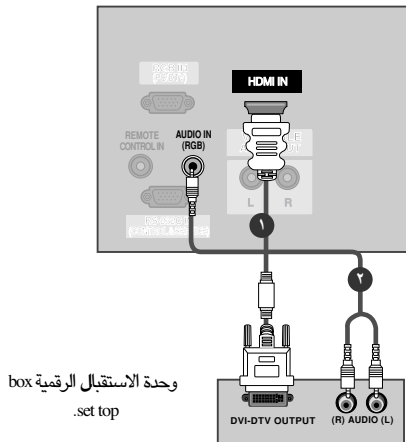

- ١ قم بتوصيل خرج DVI الخاص بصندوق الجهاز العلوي الرقمي بقابس **HDMI IN** في الجهاز.
- ٢ صل مخارج الصوت في صندوق الجهاز العلوي الرقمي بقابس **IN AUDIO** (دخل الصوت) (RGB) في الجهاز.
- ٣ شغل صندوق الجهاز العلوي الرقمي. (ارجع إلى "دليل المالك" للتعرف على صندوق الجهاز العلوي الرقمي).
- ٤ اختر مصدر دخل **HDMI** باستخدام الزر **INPUT** (إدخال) في جهاز التحكم عن بعد.

ملاحظة !

- ◀ في حالة وجود خرج DVI بصندوق الجهاز العلوي الرقمي وعدم وجود خرج HDMI، ففي هذه الحالة يلزم عمل وصلة صوتية منفصلة.
- ◀ إذا كان صندوق الجهاز العلوي الرقمي يدعم خاصية **Auto DVI** (DVI تلقائي)، فسيتم ضبط مستوى دقة صندوق الجهاز العلوي الرقمي تلقائياً على ٧٢٠×١٢٨٠ بكسل.
- ◀ أما إذا كان صندوق الجهاز العلوي الرقمي لا يدعم خاصية **Auto DVI** (DVI تلقائي)، فيجب ضبط الدقة المناسبة للخرج للحصول على أفضل جودة للصورة، قم بضبط دقة الخرج لصندوق الجهاز العلوي الرقمي على ٧٢٠×١٢٨٠ بكسل.

عند التوصيل باستخدام كابل S-Video

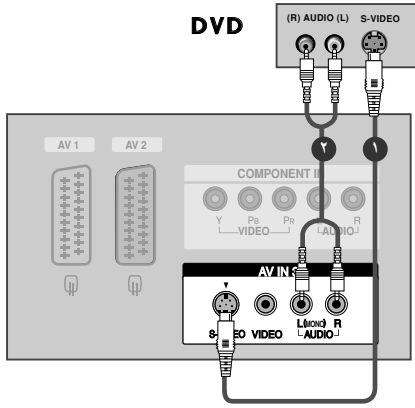

- ١ وصل خرج S-VIDEO الخاص بالك DVD بدخل S-VIDEO في الجهاز.
- ٢ وصل خرج الصوت الخاص بالك DVD بقوابس دخل AUDIO (الصوت) الموجودة في الجهاز.
- ٣ أدر مشغل أقراص الفيديو الرقمية DVD ثم أدخل قرص DVD.
- ٤ اختر مصدر دخل AV3 (الفيديو ٣) باستخدام زر INPUT (الدخل) في وحدة التحكم عن بعد.
- ٥ ارجع إلى دليل مشغل أقراص الفيديو الرقمية لمعرفة إرشادات التشغيل.

عند التوصيل بكابل HDMI

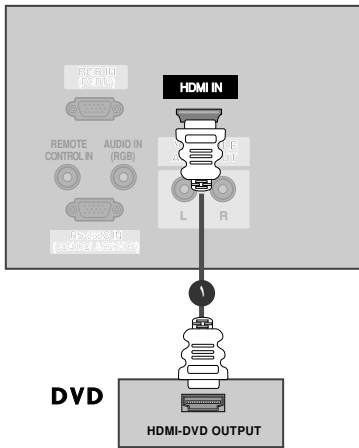

- ١ قم بتوصيل خرج HDMI الخاص بـ DVD (أقراص الفيديو الرقمية) بقابس HDMI IN في الجهاز.
- ٢ اختر مصدر دخل HDMI باستخدام الزر INPUT (إدخال) في جهاز التحكم عن بعد.
- ٣ ارجع إلى دليل مشغل الأقراص الرقمية لمعرفة إرشادات التشغيل.

ملاحظة !

- ◀ يمكن للتلفزيون استقبال إشارات الفيديو والصوت في وقت واحد من خلال كابل HDMI.
- ◀ إذا كان الـ DVD يدعم خاصية Auto HDMI (تلقائي) يتم ضبط دقة خرج الـ DVD تلقائياً على ٧٢٠×١٢٨٠ بكسل.
- ◀ أما إذا كان الـ DVD لا يدعم خاصية Auto HDMI (تلقائي)، فيجب ضبط الدقة المناسبة للخرج. للحصول على أفضل جودة للصورة، قم بضبط دقة الخرج للـ DVD على ٧٢٠×١٢٨٠ بكسل.

ضبط DVD (مشغل أقراص الفيديو الرقمية)

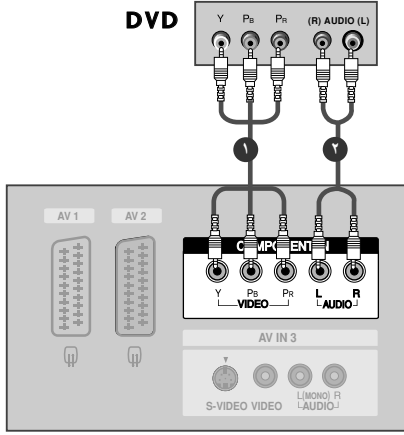

عند التوصيل بكابل مكون

- ١ صل مخارج الفيديو (Y, Pb, Pr) الخاصة بمشغل أقراص الفيديو الرقمية بقوابس COMPONENT IN VIDEO مكون الفيديو (Y, Pb, Pr) في الجهاز.
- ٢ صل مخارج الصوت الخاصة بمشغل أقراص الفيديو الرقمية بقوابس COMPONENT IN AUDIO (مكون الصوت) في الجهاز.
- ٣ شغل مشغل أقراص الفيديو الرقمية طبقاً ثم أدخل قرص DVD.
- ٤ اختر مصدر دخل Component (مكون) باستخدام زر INPUT (دخل) في جهاز التحكم عن بعد.
- ٥ ارجع إلى "دليل مشغل الأقراص الرقمية" لمعرفة إرشادات التشغيل.

ملاحظة !

منافذ دخل المكون

للحصول على صورة عالية الجودة: صل مشغل الأقراص الرقمية بمنافذ دخل المكون كما هو موضح أدناه.

منافذ المكون في التلفاز.	Y	Pb	Pr
منافذ خرج الفيديو في مشغل	Y	Pb	Pr
أقراص الفيديو الرقمية.	Y	B-Y	R-Y
	Y	Cb	Cr
	Y	Pb	Pr

عند التوصيل مع Euro Scart

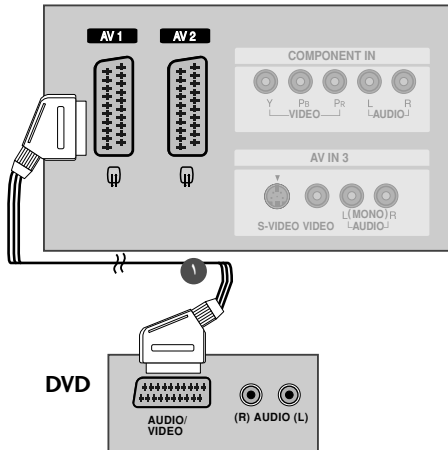

- ١ صل مقبس خرج Euro scart في جهاز DVD بمقبس scart AV1 Euro بالوحدة.
- ٢ شغل جهاز DVD؛ ثم أدخل قرص DVD.
- ٣ اختر مصدر دخل AV1 (الفيديو) باستخدام زر INPUT (إدخال) في جهاز التحكم عن بعد.
- إذا كان متصلاً بمقبس AV2 Euro scart فاختر مصدر الدخل AV2.

ملاحظة !

يرجى استخدام كابل scart المعزول.

توصيلات الأجهزة الخارجية

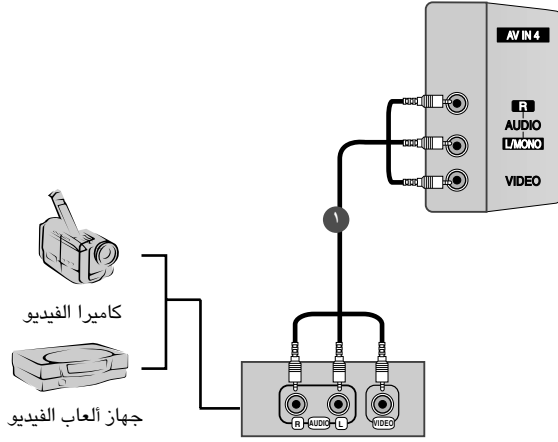

١ صل قابسي **AUDIO/VIDEO** (الصوت/الفيديو) بين التلفاز والجهاز الخارجي. طابق ألوان القابس. (فيديو = أصفر والصوت الأيسر = أبيض والصوت الأيمن = أحمر).

٢ اختر مصدر دخل **AV4** (الصوت الفيديو) باستخدام زر **INPUT** (إدخال) في جهاز التحكم عن بعد. (باستثناء طراز *42PC3RV, *42PC3RA, - عند التوصيل مع **AV IN 3**، اختر مصدر دخل **AV3**).

٣ شغل الجهاز الخارجي المعني. ارجع إلى دليل تشغيل الجهاز الخارجي.

التوصيلات والإعداد

عند التوصيل مع Euro Scart

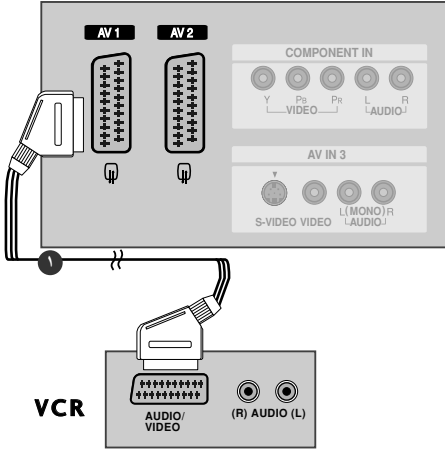

١ صل مقبس خرج Euro scart الخاص بجهاز الفيديو بمقبس AV1 Euro scart بالوحدة.

٢ أدخل شريط الفيديو في جهاز الفيديو واضغط PLAY (تشغيل) في جهاز الفيديو. (راجع دليل مالك جهاز الفيديو).

٣ اختر مصدر دخل AV1 (الفيديو ١) باستخدام زر INPUT (إدخال) في جهاز التحكم عن بعد.

– إذا كان متصلاً بمقبس AV2 Euro scart ; فاختر مصدر الدخل AV2.

ملاحظة !

- ◀ إذا كانت إشارة S-VIDEO (Y/C) تصل عبر مقبس Euro scart الثاني (AV2): فيجب الانتقال إلى الوضع SVideo2.
- ◀ إذا أردت استخدام كابل EURO scart ; فيجب استخدام كابل الإشارة المعزول Euro scart.

عند التوصيل باستخدام كابل S-Video

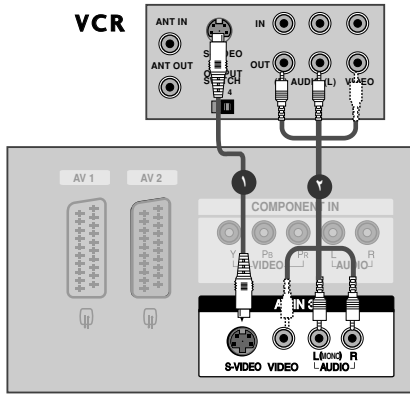

١ صل خرج S-VIDEO الخاص بجهاز الفيديو بدخل S-VIDEO في الجهاز. يؤدي ذلك إلى تحسين جودة الصورة بالمقارنة مع دخل المكون الطبيعي (كابل RCA).

٢ صل خرج الصوت لجهاز الفيديو بقوابس دخل AUDIO (الصوت) الموجودة على الجهاز.

٣ أدخل شريط فيديو في جهاز الفيديو واضغط على زر PLAY (تشغيل) في جهاز الفيديو. (ارجع إلى دليل المالك الخاص بجهاز الفيديو).

٤ اختر مصدر دخل AV3 (الفيديو ٣) باستخدام زر INPUT (إدخال) في جهاز التحكم عن بعد.

ملاحظة !

- ◀ إذا كان كل من مقبسي S-VIDEO و VIDEO قد تم توصيلهما بجهاز الفيديو S-VHS في نفس الوقت، فيمكن استقبال إشارة S-VIDEO فقط.

إعداد VCR (جهاز الفيديو)

- لتجنب تشويش الصورة (تداخل)، اترك مسافة ملائمة بين التلفاز وجهاز الفيديو.
- صورة نموذجية ثابتة من جهاز الفيديو. عند استخدام تنسيق الصورة ٤:٣ : تظل الصور الثابتة على جوانب الشاشة، مرئية على الشاشة.

عند التوصيل بكابل هوائي

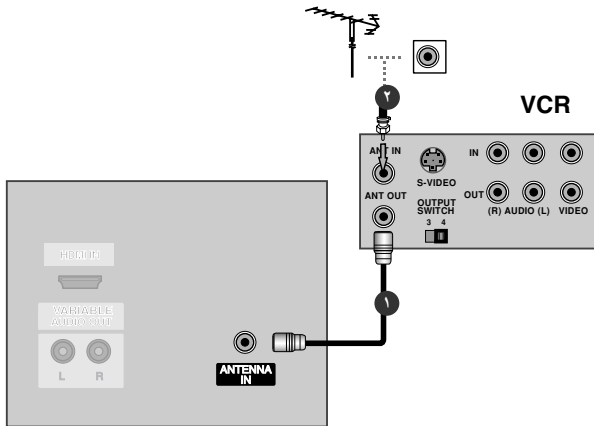

- ١ صل مقبس **ANT OUT** (خرج هوائي) جهاز الفيديو بمقبس **IN ANTENNA** (الهوائي) في الجهاز.
- ٢ صل كابل الهوائي بمقبس **ANTENNA IN** (دخل هوائي) جهاز الفيديو.
- ٣ اضغط على زر **PLAY** (تشغيل) في جهاز الفيديو واضبط البرنامج المناسب بين التلفاز وجهاز الفيديو لعرضه.

عند التوصيل بكابل RCA.

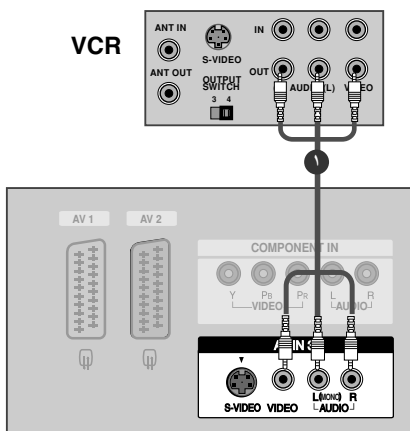

- ١ صل قابسي **AUDIO/VIDEO** (الصوت/الفيديو) بين التلفاز وجهاز الفيديو. مطابق ألوان القابسي (فيديو = أصفر و الصوت الأيسر = أبيض و الصوت الأيمن = أحمر)
- ٢ أدخل شريط الفيديو في جهاز الفيديو واضغط على زر **PLAY** (تشغيل) في جهاز الفيديو. (ارجع إلى دليل المالك الخاص بجهاز الفيديو).
- ٣ اختر مصدر دخل **AV3** (الفيديو ٣) باستخدام زر **INPUT** (إدخال) في جهاز التحكم عن بعد.
- عند التوصيل مع **AV IN 4**، اختر مصدر دخل **AV4**. (باستثناء طراز **42PC3RA***, **42PC3RV***)

ملاحظة !

◀ إذا كان لديك مسجل فيديو مونو، يتم توصيل كابل الصوت من مسجل الفيديو إلي السماعه يسار / مونو عند مدخلها علي شاشة البلازما.

التوصيلات والإعداد التركيب

■ لمنع تلف الجهاز؛ لا تصل أي سلك كهرباء حتى تنتهي من عملية توصيلاته بالكامل.

توصيل الهوائي

- للحصول على أعلى جودة للصورة؛ اضبط اتجاه الهوائي.
- كابل الهوائي والمحول ليسا مرفقين.

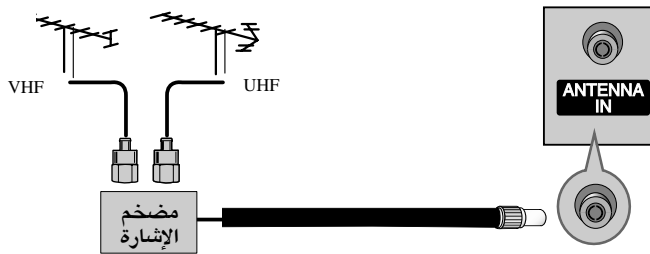
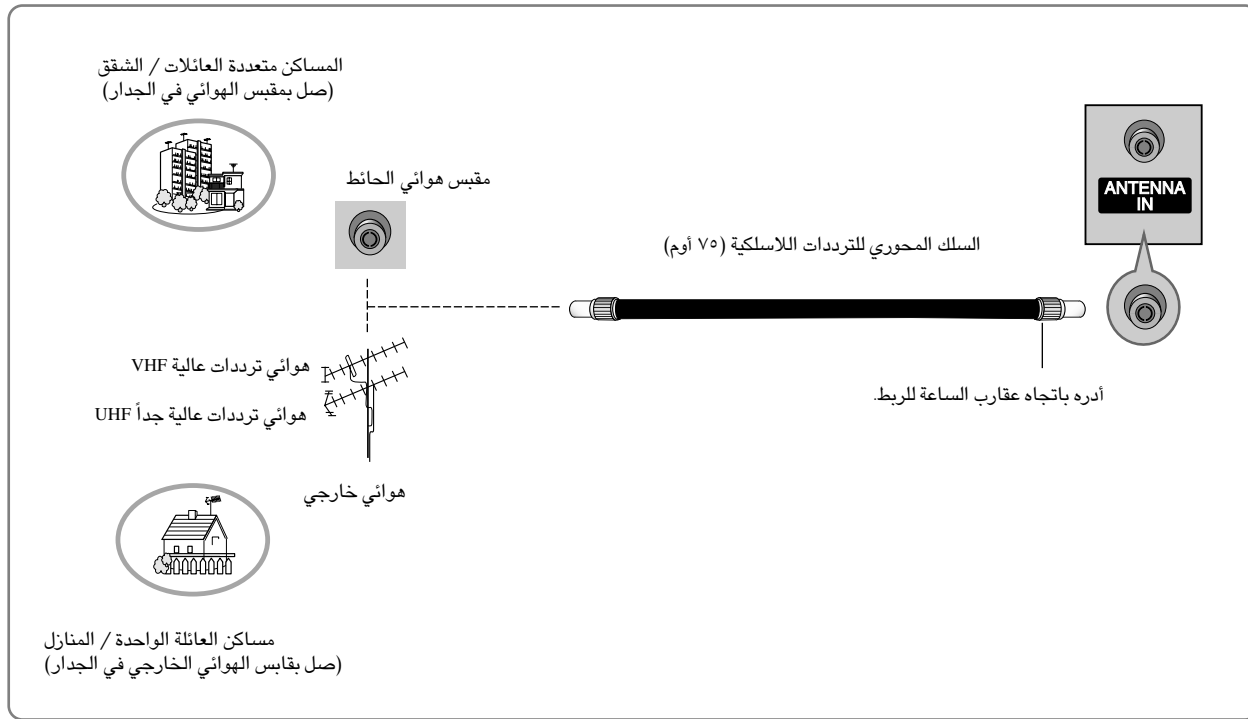

- للحصول على صورة عالية الجودة في المناطق ضعيفة الاستقبال؛ ركب مضخم استقبال الإشارة في الهوائي كما هو موضح ناحية اليمين.
- في حالة تقسيم الإشارة بين تلفازين، استخدم مقسم إشارة الهوائي للتوصيل.

كيفية تعليق أجزاء المنتج على الحائط لحماية الجهاز من السقوط

- قم بتركيب الجهاز بحيث يكون ملتصقاً بالحائط ولا يسقط عند دفعه للخلف.
- تُعد الإرشادات الموضحة أدناه طريقة آمنة لتركيب المنتج، وتتم من خلال تركيبه على الحائط بحيث لا يسقط عند سحبه إلى الأمام. وسوف تمنع هذه الإرشادات المنتج من السقوط للأمام وإلحاق الأذى بالأشخاص. وستحفظ تلك الإرشادات كذلك المنتج من التلف بسبب السقوط. يرجى الحرص كذلك على عدم قيام الأطفال بالتسلق أو التعلق بالمنتج.

تلفاز LCD

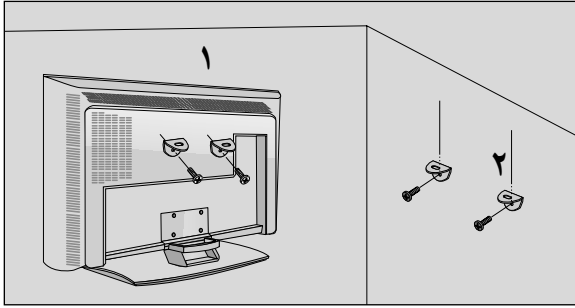

تلفاز Plasma

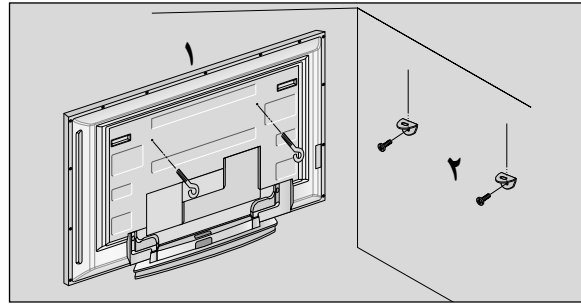

- 1 استخدم المسامير ذات العروة أو المسامير الملولبة لرفوف التلفزيون لتركيب المنتج على الحائط كما هو موضح بالصورة. إذا كان المنتج يحتوي على المسامير الملولبة في موضع المسامير ذات العروة، فقبل إدخال المسامير ذات العروة، قم بفك المسامير الملولبة. * أدخل المسامير ذات العروة أو المسامير الملولبة لرفوف التلفزيون وأحكم ربطها جيداً في الثقوب العلوية.

- 2 ركب رفوف التعليق بالمسامير الملولبة على الحائط (لا تكون هذه الأجزاء متوفرة كجزء من المنتج، بل يلزم شراؤها منفصلاً). قم بمساواة ارتفاع أجزاء رف التعليق المثبت على الحائط.

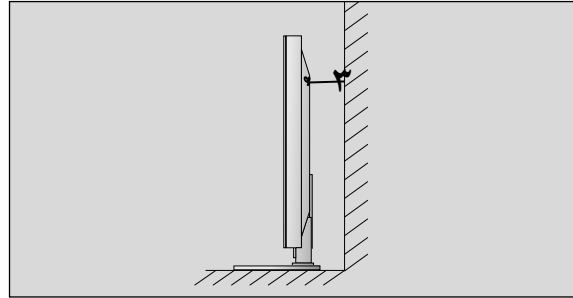

- 3 استخدم حبلًا قوياً لربط المنتج (لا يكون متوفرًا كجزء من المنتج، بل يتم شراؤه منفصلاً). تعد الطريقة الأكثر أماناً هي ربط الحبل بحيث يكون في وضع أفقي بين الحائط والمنتج.

ملاحظة !

- ◀ عند نقل المنتج إلى مكان آخر، قم بفك الحبل أولاً.
- ◀ استخدم حاملاً مخصصاً للمنتج أو خزانة كبيرة وقوية بشكل كافٍ يتناسب مع حجم ووزن المنتج.
- ◀ لاستخدام المنتج بشكل آمن، تأكد من أن ارتفاع الرف المثبت على الحائط هو نفس ارتفاع المنتج.

التركيب

التركيب

- يمكن تثبيت جهاز التلفزيون بطرق مختلفة، فيمكن تثبيته على الحائط أو على سطح مكتب، وما إلى ذلك.
- تم تصميم التلفزيون بحيث يتم تثبيته في وضع أفقي.

التوصيل الأرضي

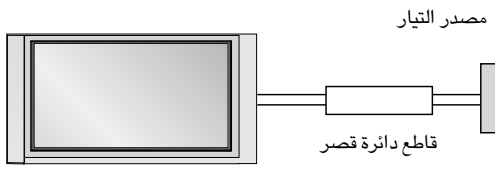

احرص على توصيل السلك الأرضي للحيلولة دون التعرض لصدمات كهربية. فإن كان التوصيل الأرضي غير ممكن، فيجب الاستعانة بفني كهربائي متخصص لتثبيت قاطع دائرة منفصل. وتجدر الإشارة إلى أنه لا يجب عمل التوصيل الأرضي للوحدة عن طريق توصيلها بأسلاك التلفون أو مانعات الصواعق أو مواسير الغاز.

التركيب الحائطي: تركيب أفقي

للحصول على التهوية الملائمة، اترك فراغاً بمقدار أربع بوصات من كل جانب ومن الجدار أيضاً.

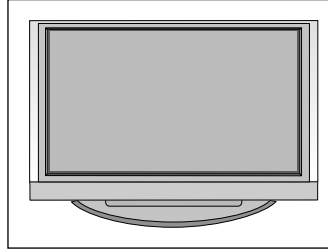
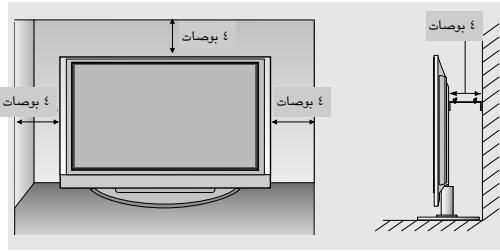

للتثبيت بالنظام المكتبي

للحصول على التهوية الملائمة: اترك فراغاً بمقدار أربع بوصات من كل جانب ومن الجدار أيضاً. يمكن الحصول على المعلومات التفصيلية المتعلقة بعملية التثبيت من التاجر، انظر التركيب الاختياري للرف المائل المثبت على الجدار و "دليل الإعداد".

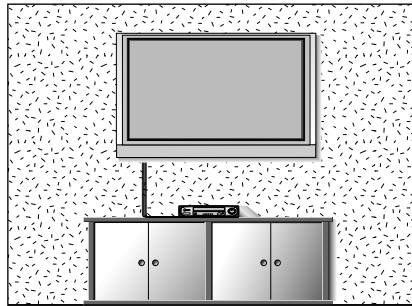
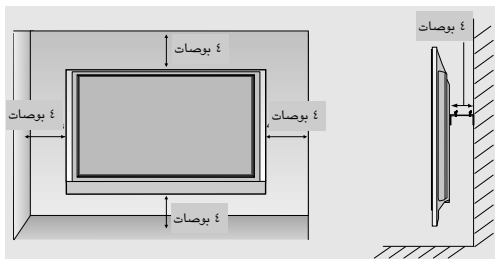

<42PC3RA*، 42PC3RV*، 42PC1RV* فقط>

قم بفك المسمارين الموجودين على الجانب الخلفي للجهاز قبل تثبيت رف التعليق على الحائط.

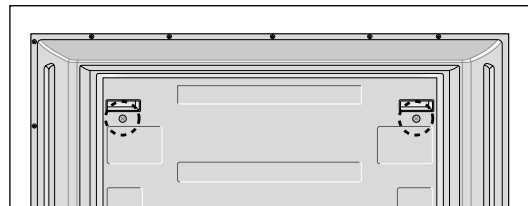

التوصيل الأساسي (32LX2R*)

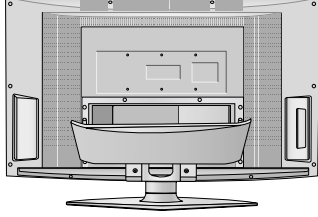

١ أمسك الغطاء بكلتا يديك واسحبه للخلف.

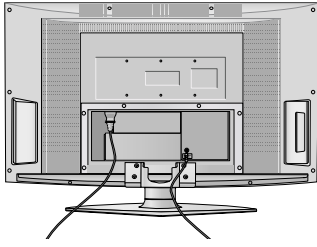

٢ صل الكابلات حسب ما تقتضي الضرورة.

لتوصيل جهاز إضافي: انظر قسم توصيل الأجهزة الخارجية.

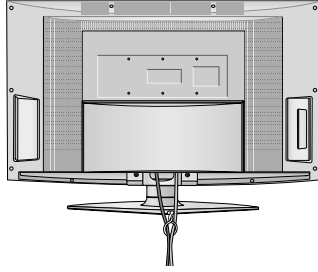

٣ ضم الكابلات إلى بعضها باستخدام الحامل.

حامل دوار (32LX2R*)

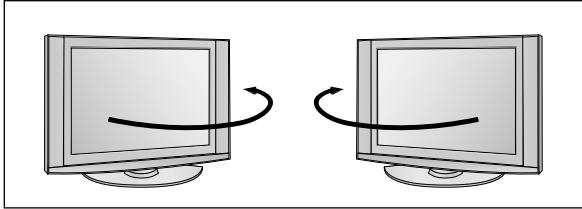

- يمكن تدوير التلفزيون بشكل ملائم على حامله الدوار بزاوية ٣٠ درجة
منوية يميناً أو يساراً لتوفير أفضل زاوية رؤية.

التوصيل الأساسي

(تركيب الحامل الخاص بالطراز (42LE2R* ,37LE2R* ,32LC3R* ,32LC25R* ,32LC2R* ,27LC2R* ,26LC2R*

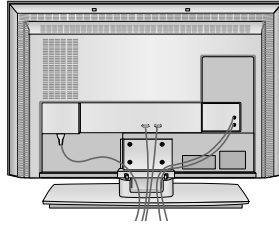

١ صل الكابلات حسب ما تقتضي الضرورة.
بعد توصيل الكابلات جيداً، أدخل الكابلات في "حامل الكابلات".

لتوصيل جهاز إضافي: انظر قسم توصيل الأجهزة الخارجية.

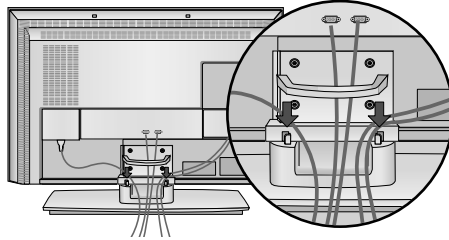

٢ أعد تركيب ماسك الكابلات كما هو موضح.

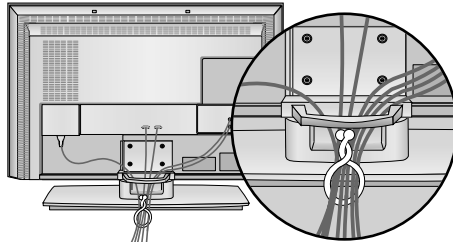

٣ ضم الكابلات إلى بعضها باستخدام الحامل.

كيفية فك ماسك الكابلات

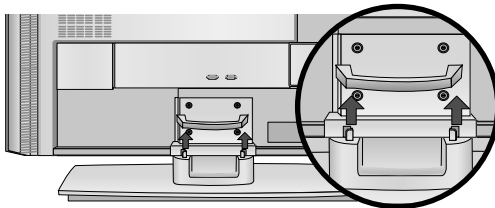

اقبض على ماسك الكابلات بكلتا يديك واسحبه لأعلى.

ملاحظة !

لا تقبض على ماسك الكابلات أثناء تحريك المنتج،
- حيث قد يؤدي سقوط المنتج إلى تعريضك للإصابة أو إلى كسر الجهاز.

التوصيل الأساسي (42PC3RA* ,42PC3RV* ,42PC1RV*)

■ لهذين الطرازين طريقتان لتركيب الكابلات طبقاً لنوع الحامل.

حامل من النوع ١

ركب الكابلات كما هو موضح في الصورة.

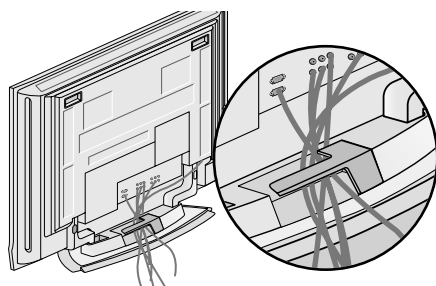

حامل من النوع ٢

١ اقبض على ماسك الكابلات بكلتا يديك مع دفعه كما هو موضح.

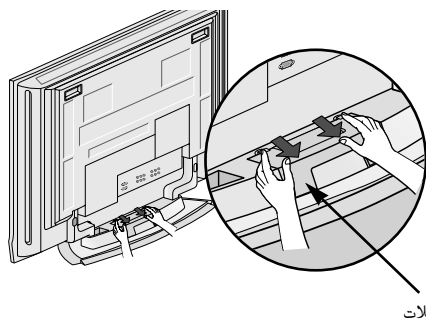

ماسك الكابلات

٢ صل الكابلات حسب ما تقتضيه الضرورة.

لتوصيل جهاز إضافي: انظر قسم توصيل الأجهزة الخارجية.

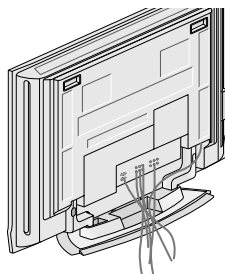

٣ أعد تركيب ماسك الكابلات في موضعه.

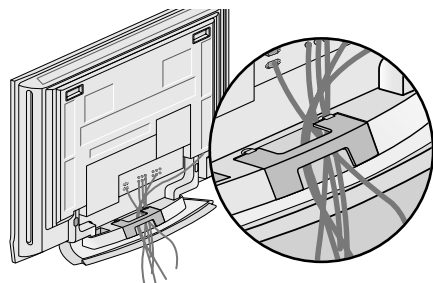

التركيب

تركيب الحامل (تركيب الحامل الخاص بالطراز (.32LE2R* .32LC25R* .32LC2R* .26LC3R*

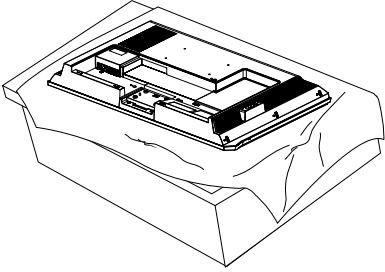

١ ضع المنتج بحرص بحيث تكون الشاشة لأسفل على سطح وضعت عليه وسادة لحماية الجهاز والشاشة من التعرض للتلف.

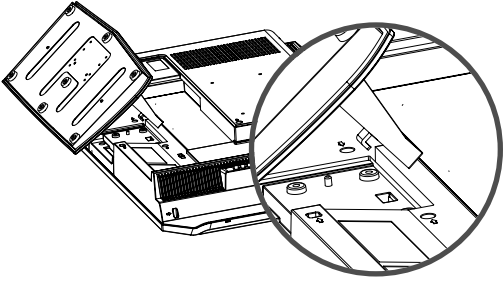

٢ ضع حامل المنتج على المنتج كما هو موضح بالشكل.

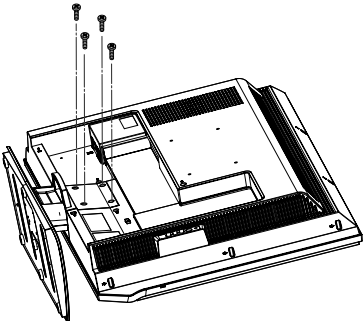

٣ قم بتثبيت المسامير الملولبة الأربعة جيداً في الثقوب الموجودة في الجزء الخلفي من المنتج.

التركيب

فك طي قاعدة الحامل

■ هذه الميزة غير متاحة لكل الطرز.

٢

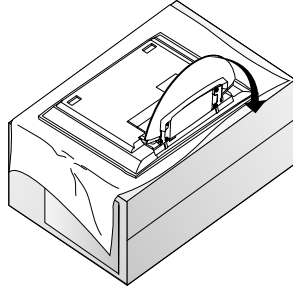

١

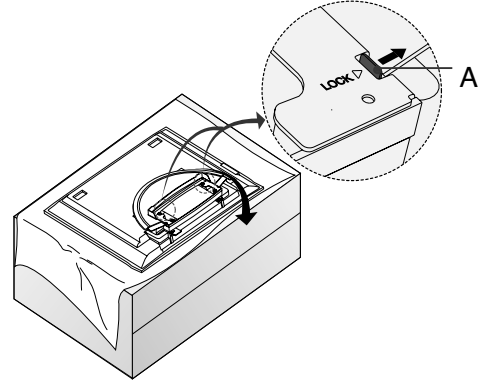

٤

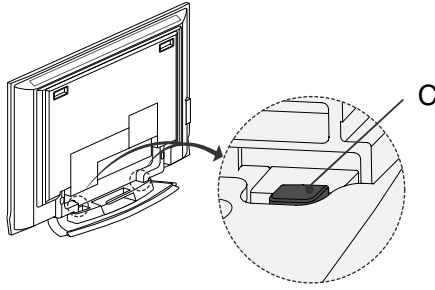

٣

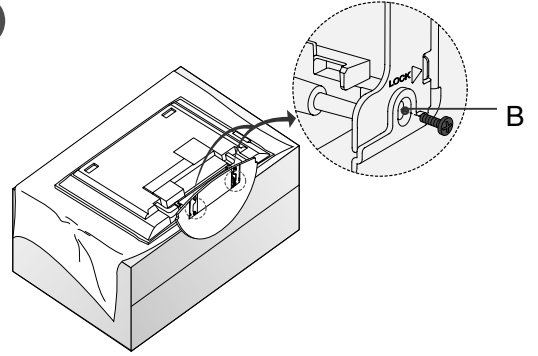

- ضع الجهاز بحيث تكون الشاشة للأسفل على وسادة أو قماش ناعمة كما هو موضح في الشكل رقم ١. قبل فك طي الحامل، تأكد من دفع القفلين (A) في قاعدة الحامل للخارج.
- قم بشد الحامل للخارج كما هو موضح أعلاه في الشكلين ٢ و ٣. بعد فك طي الحامل، قم بالتركيب وإحكام ربط المسامير في الثقوب (B) الموجودة في قاعدة الحامل.
- عند ربط الكابلات في الجهاز، تجنب فك القفل (C). حيث قد يعرض ذلك الجهاز للسقوط مما يؤدي إلى حدوث إصابات شديدة، إلى جانب إحداث أضرار كبيرة في الجهاز.

ملاحظة !

قد يكون الجهاز الموضح في هذه الأشكال مختلفاً قليلاً عن الجهاز الخاص بك.

في حالة طي الحامل لتخزين الجهاز

قم أولاً بفك المسامير من الثقوب (B) الموجودة في قاعدة الحامل. بعد ذلك اسحب الخطافين (D) الموجودين في قاعدة الحامل وقم بطي الحامل في الجزء الخلفي من الجهاز.

بعد الطي، ادفع الخطافين (A) الموجودين في قاعدة الحامل للخارج.

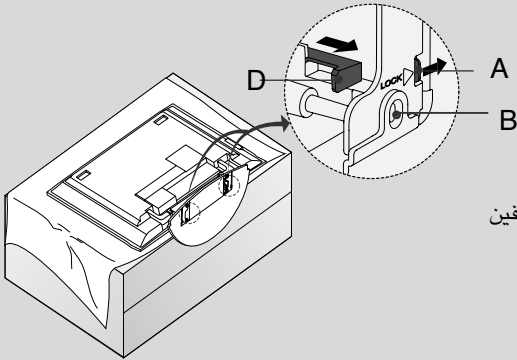

الوضع لاختيار أوضاع التشغيل عن بعد .

1 BUTTONS تستخدم هذه الأزرار لوظيفة نصوص المعلومات. للحصول على مزيد من التفاصيل، ارجع إلى قسم "نصوص المعلومات". (هذه الميزة ليست متوفرة في جميع الدول.)

زر الإبهام (أعلى) / يسمح بالتنقل بين القوائم المعروضة على الشاشة وتعديل إعدادات النظام حسب أسفل/ يسار/ يمين) ما تفضله. موافق يقبل الاختيار أو يعرض الوضع الحالي.

زيادة/تقليل مستوى الصوت ضبط مستوى الصوت. يعيد الشاشة إلى آخر برنامج تمت مشاهدته. **Q.VIEW** (عرض سريع) يقوم بتشغيل الصوت أو إيقافه. **MUTE** (كتم الصوت) يختار البرنامج. **الأزرار من صفر- ٩** تختار البرنامج. تختار العناصر المرقمة في القائمة. يعرض البرنامج المفضل المختار. **FAV** (المفضلة) لا توجد وظائف *

تركيب البطاريات

- افتح غطاء تجويف البطارية الموجود في الجانب الخلفي، ثم قم بتركيب البطاريات مع مراعاة وضعها في الاتجاه الصحيح من حيث القطبية (+ مع + و- مع -).
- قم بتركيب بطاريتين من نوع AA بقدرة ١.٥ فولت. لا تخلط البطاريات القديمة أو المستعملة مع البطاريات الجديدة.
- أغلق الغطاء.

مفاتيح التحكم في الريموت كنترول

مقايمة

مفتاح الكهرباء	وهو يقوم بتشغيل العدة من الوضع الإحتياطي أو وضع الفصل إلى وضع الإحتياطي (جاهز للتشغيل).
دخول التلفاز	العودة إلى عرض التلفزيون من أي وضع. لتبديل الجهاز من وضع الانتظار إلى وضع التشغيل.
دخول	عند الضغط على هذا الزر مرة واحدة، سيتم عرض مصدر دخل OSD على الشاشة كما هو موضح. اضغط على زر ▲ / ▼ ثم زر OK (موافق) لاختيار مصدر الدخل المطلوب (TV (التلفاز)، AV1 (الصوت الفيديو ١)، AV2 (الصوت الفيديو ٢)، AV3 S-Video2 (الصوت الفيديو ٣)، AV4 (الصوت الفيديو ٤)، (باستثناء طراز *42PC3RV، *42PC3RA Component (مكون) RGB ، أو HDMI).
ARC (التحكم في نسبة الأبعاد)	لتعديل نموذج أبعاد الصورة.
ضبط نسبة السطوع	ضبط نسبة سطوع الشاشة. يعود إلى الإعدادات الافتراضية للسطوع عن طريق تغيير مصدر الوضع.
PIP	يقوم بتحويل الصورة الفرعية للتشغيل أو الإيقاف.
SIZE	يقوم بضبط مقاس الصورة الفرعية.
زر POSITION	لتحريك الصورة الفرعية في الاتجاه ▲ / ▼ أو الاتجاه ◀ / ▶.
PIP PR+/-	يقوم باختيار البرنامج للصورة الفرعية.
SWAP	يقوم بالتبادل بين الصورة الرئيسية والصورة الفرعية.
زر PIP INPUT	يقوم باختيار وضع المدخل للصورة الفرعية.
الأزرار الملونة	تستخدم هذه الأزرار لوظيفة نصوص المعلومات فقط (للطرازات التي تدعم وظيفة TELETEXT (نصوص المعلومات) فقط)، أو تستخدم لتحرير البرامج.
أزرار تحكم VCR/DVD (جهاز الفيديو/مشغل أقراص الفيديو الرقمية)	للتحكم في مسجل فيديو غم أو مشغل أقراص الفيديو الرقمية.
خروج	لغرض إخلاء جميع العروض على الشاشة والرجوع لمشاهدة التلفزيون من أي قائمة.
القائمة	يعرض جدول البرنامج.
MENU (القائمة)	يحدد قائمة معينة.
I/I	يحدد مستوى إخراج الصوت.
SLEEP (النوم)	يتم من خلاله ضبط موقت النوم.



خيارات التوصيل

هذه هي اللوحة الخلفية للتلفزيونات من طراز 42LE2R* , 37LE2R* , 32LX2R* , 32LC3R* , 32LC25R* , 32LC2R*

لوحة التوصيل الخلفية

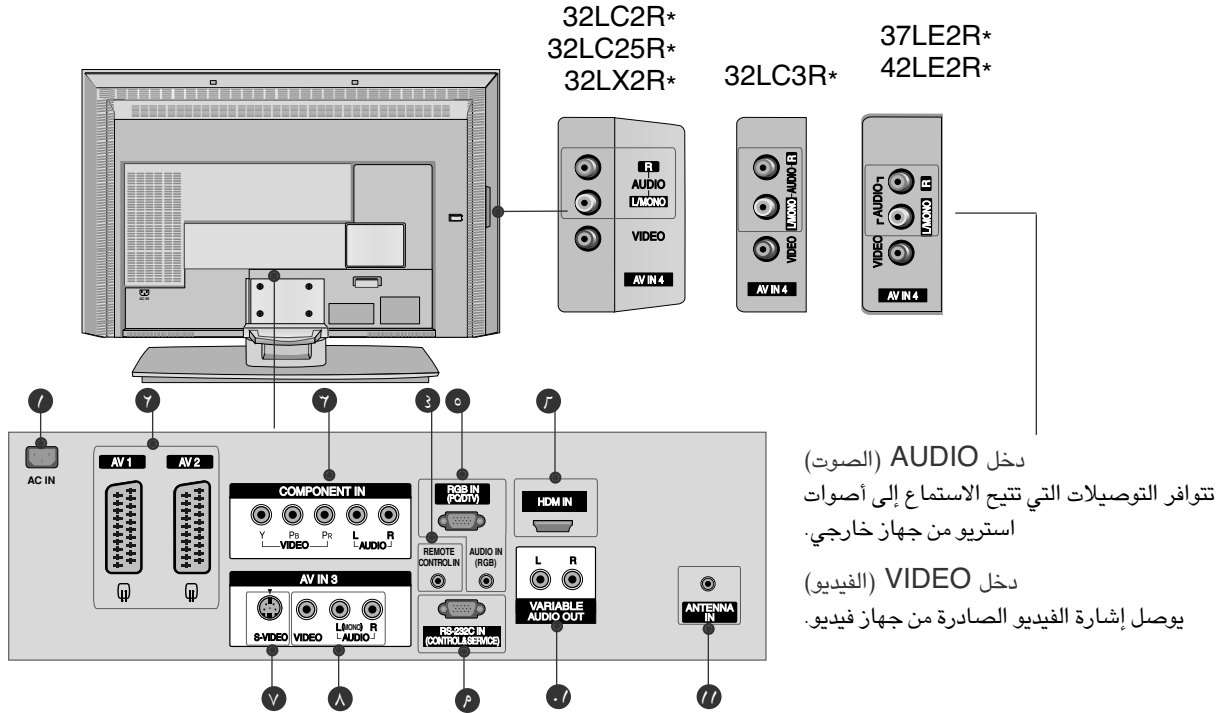

1. دخل المكونات
صل مكون الفيديو/ الصوت للجهاز بهذه القوابس.
2. مقبس Euro Scart (AV1/AV2)
صل دخل أو خرج مقبس بمخزن من جهاز خارجي بتلك القوابس.
3. منفذ وحدة التحكم عن بعد
قم بتوصيل وحدة التحكم عن بعد السلكية هنا.
4. مقبس سلك التيار
يعمل هذا التلفزيون بتيار متردد، وقد تم تحديد الجهد الكهربائي في صفحة المواصفات. لذلك لا تحاول تشغيل التلفزيون على تيار مستمر.
5. دخل HDMي
قم بتوصيل إشارة HDMي بمنفذ HDMي باستخدام كابل HDMي.
6. دخل S-Video
صل S-Video للخارج من جهاز S-VIDEO.
7. دخل Audio/Video (الصوت/ الفيديو)
صل خرج الصوت/ الفيديو من جهاز خارجي إلى هذه القوابس.
8. منفذ دخل RS-232C (تحكم- خدمة)
صل المنفذ التسلسلي لأجهزة التحكم بقابس RS-232C في الجهاز.
9. خرج صوت متغير
صل مضخم صوت خارجي أو أضف مكبر الأصوات المنخفضة لنظام الصوت المجسم.
10. دخل الهوائي
قم بتوصيل الإشارات التي يتم إرسالها عبر الأثير بهذا القابس.
11. دخل المكونات
صل مكون الفيديو/ الصوت للجهاز بهذه القوابس.

خيارات التوصيل

هذه هي اللوحة الخلفية للتلفزيونات من طراز *26LC2R، *27LC2R.

لوحة التوصيل الخلفية

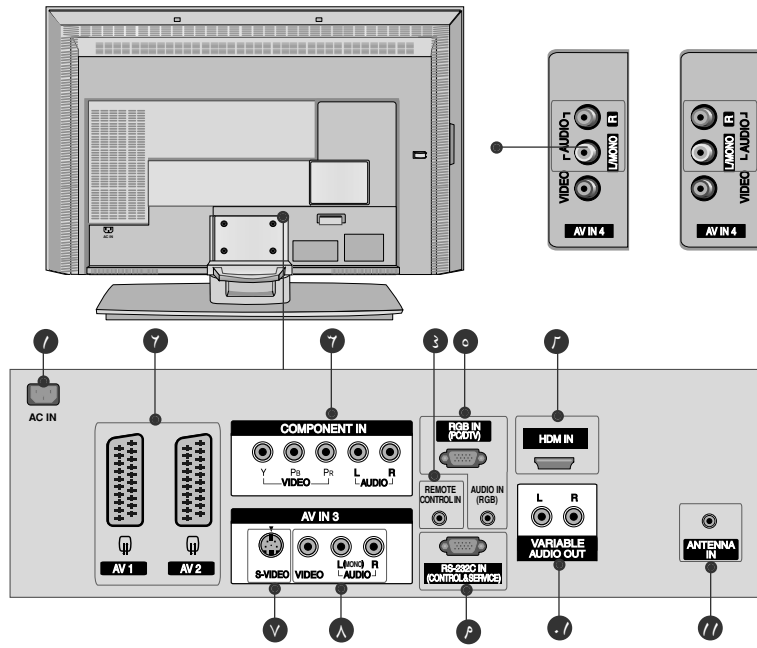

دخول AUDIO (الصوت)
تتوافر التوصيلات التي تتيح الاستماع إلى أصوات
استريو من جهاز خارجي.
دخول VIDEO (الفيديو)
يوصل إشارة الفيديو الصادرة من جهاز فيديو.

دخول S-Video ٧
صل S-Video للخارج من جهاز S-VIDEO.

دخول Audio/Video (الصوت/الفيديو) ٨
صل خرج الصوت/ الفيديو من جهاز خارجي إلى هذه القوابس.

منفذ دخول RS-232C (تحكم- خدمة) ٩
صل المنفذ التسلسلي لأجهزة التحكم بقابس RS-232C في الجهاز.

خرج صوت متغير ١٠
صل مضخم صوت خارجي أو أضف مكبر الأصوات المنخفضة
لنظام الصوت المجسم.

دخول الهوائي ١١
قم بتوصيل الإشارات التي يتم إرسالها عبر الأثير بهذا القابس.

دخول المكون ١
صل مكون الفيديو/ الصوت للجهاز بهذه القوابس.

مقبس Euro Scart (AV1/AV2) ٢
صل دخل أو خرج مقبس «مخزن» من جهاز خارجي بتلك القوابس.

Component (المكون) Input ٣
صل مكون الفيديو/ الصوت للجهاز بهذه القوابس.

منفذ وحدة التحكم عن بعد ٤
قم بتوصيل وحدة التحكم عن بعد السلكية هنا.

مقبس سلك التيار ٥
يعمل هذا التلفزيون بتيار متردد، وقد تم تحديد الجهد الكهربائي في
صفحة المواصفات. لذلك لا تحاول تشغيل التلفزيون على
تيار مستمر.

دخول HDMI ٦
قم بتوصيل إشارة HDMI بمنفذ HDMI باستخدام كابل HDMI.

عناصر التحكم

ويشرح هذا الدليل الخصائص المتوفرة في التلفزيونات طراز *32LX2R. ■ هذا عرض مبسط للوحة الأمامية. وقد يختلف العرض الموجود هنا عن التلفاز إلى حد ما.

مفاتيح تحكم اللوحة الأمامية

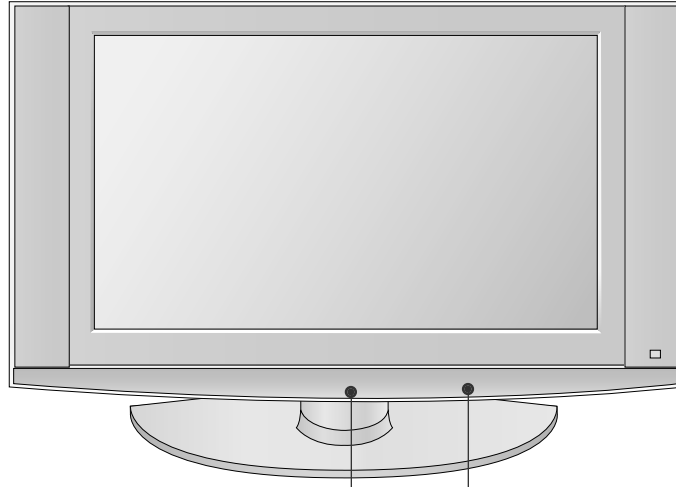

مستشعر التحكم عن بُعد

مؤشر وضع التشغيل/الانتظار

- يضيء باللون الأحمر في وضع الانتظار.
- يضيء باللون البرتقالي عندما يكون التسجيل اليدوي في وضع الانتظار.

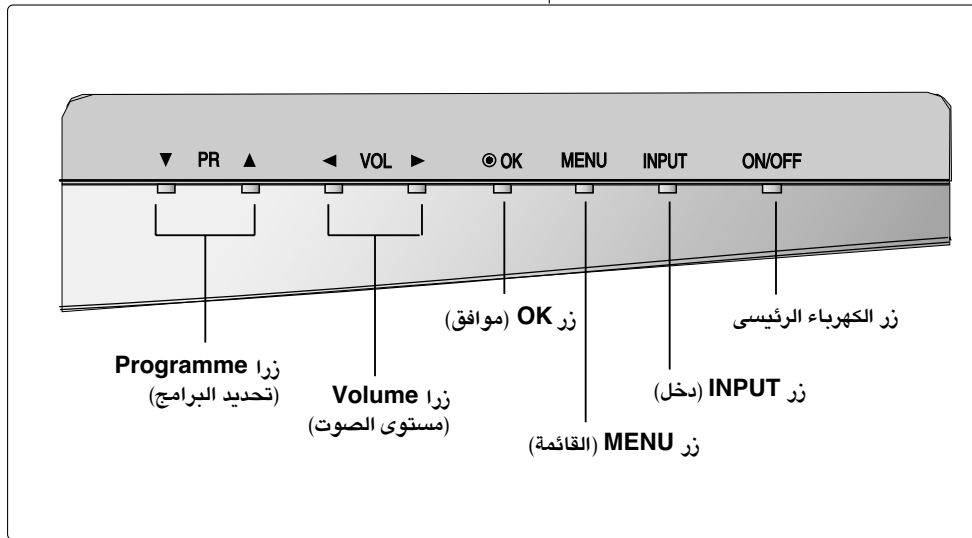

عناصر التحكم

ويشرح هذا الدليل الخصائص المتوفرة في التلفزيونات طراز *32LC3R* , *32LC25R* , *32LC2R* , *27LC2R* , *26LC2R* , *42LE2R* , *37LE2R* .

■ هذا عرض مبسط للوحة الأمامية. وقد يختلف العرض الموجود هنا عن التلفاز إلى حد ما.

42LE2R , *37LE2R* , *32LC25R* , *32LC2R* , *27LC2R* , *26LC2R*

مفاتيح تحكم اللوحة الأمامية

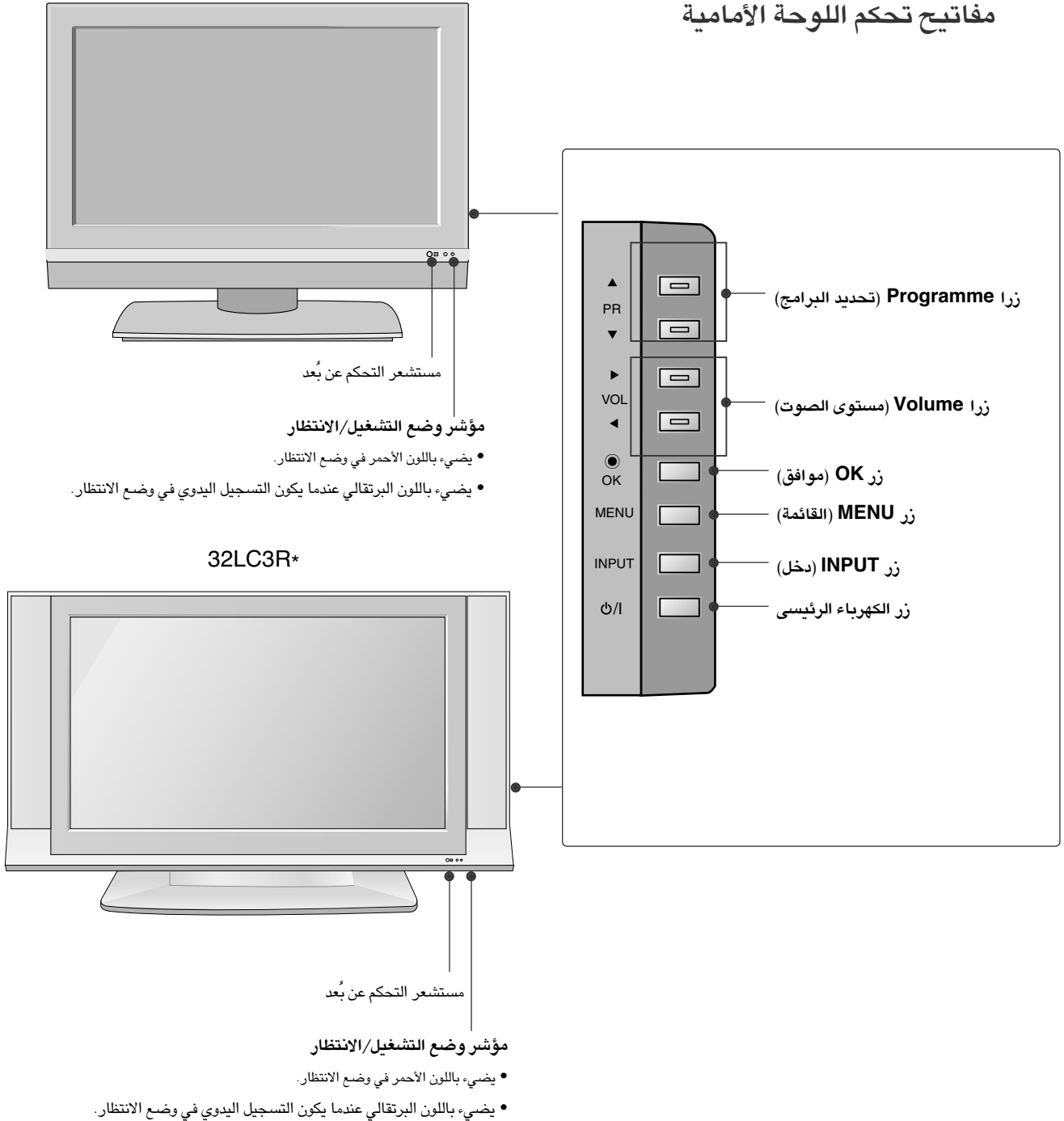

خيارات التوصيل

هذه هي اللوحة الخلفية للتلفزيونات من طراز 42PC3RA , 42PC3RV* , 42PC1RV* .

لوحة التوصيل الخلفية

تركيب الحامل الخاص بالطراز
42PC1RV*

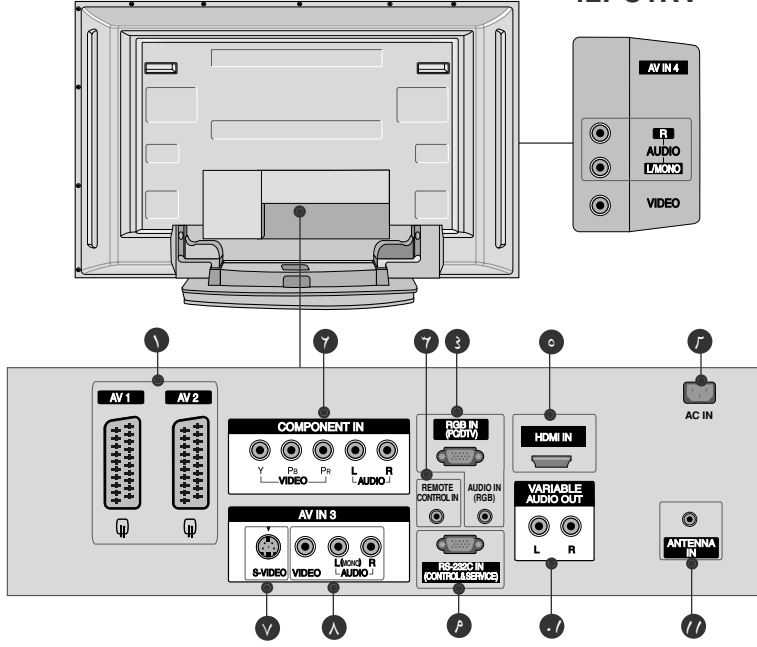

دخول AUDIO (الصوت)
تتوافر التوصيلات التي تتيح الاستماع إلى أصوات
استريو من جهاز خارجي.

دخول VIDEO (الفيديو)
يوصل إشارة الفيديو الصادرة من جهاز فيديو.

- 1 مقبس (AV1/AV2) Euro Scart
صل دخل أو خرج مقبس بمخزن من جهاز خارجي بتلك القوابس.
- 2 Input (المكون) Component
صل مكون الفيديو/ الصوت للجهاز بهذه القوابس.
- 3 منفذ وحدة التحكم عن بعد
قم بتوصيل وحدة التحكم عن بعد السلكية هنا.
- 4 مقبس سلك التيار
يعمل هذا التلفزيون بتيار متردد، وقد تم تحديد الجهد الكهربائي في
صفحة المواصفات. لذلك لا تحاول مطلقاً تشغيل التلفزيون على
تيار مستمر.
- 5 دخول HDMI
قم بتوصيل إشارة HDMI بمنفذ HDMI باستخدام كابل HDMI.
- 6 دخول المكون
صل مكون الفيديو/ الصوت للجهاز بهذه القوابس.
- 7 دخول S-Video
صل S-Video للخارج من جهاز S-VIDEO.
- 8 دخول Audio/Video (الصوت/الفيديو)
صل خرج الصوت/ الفيديو من جهاز خارجي إلى هذه القوابس.
- 9 منفذ دخل RS-232C (تحكم- خدمة)
صل المنفذ التسلسلي لأجهزة التحكم بقابس RS-232C في
الجهاز.
- 10 خرج صوت متغير
صل مضخم صوت خارجي أو أضف مكبر الأصوات المنخفضة
لنظام الصوت المجسم.
- 11 دخول الهوائي
قم بتوصيل الإشارات التي يتم إرسالها عبر الأثير بهذا القابس.

ويشرح هذا الدليل الخصائص المتوفرة في التلفزيونات طراز *42PC3RV, *42PC3RA.

■ هذا عرض مبسط للوحة الأمامية. وقد يختلف العرض الموجود هنا عن التلفاز إلى حد ما.

مفاتيح تحكم اللوحة الأمامية

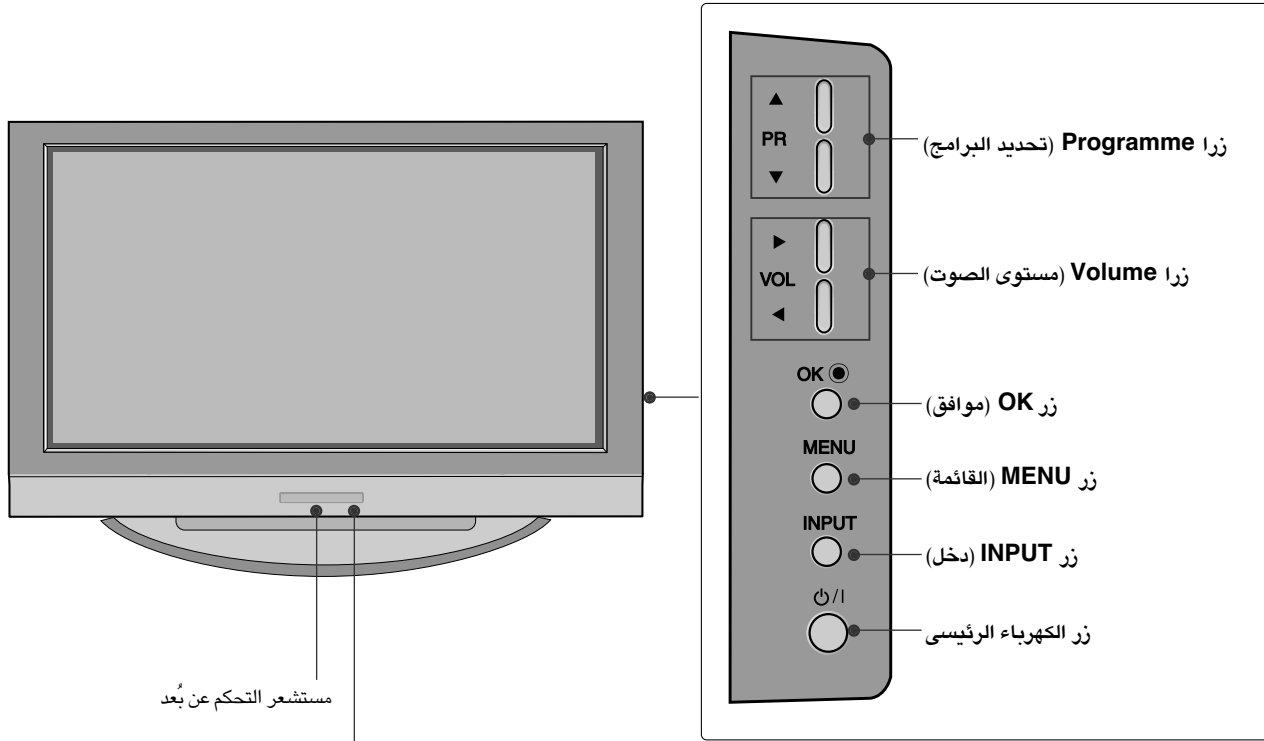

عناصر التحكم

ويشرح هذا الدليل الخصائص المتوفرة في التلفزيونات طراز *42PC1RV. ■ هذا عرض مبسط للوحة الأمامية. وقد يختلف العرض الموجود هنا عن التلفاز إلى حد ما.

مفاتيح تحكم اللوحة الأمامية

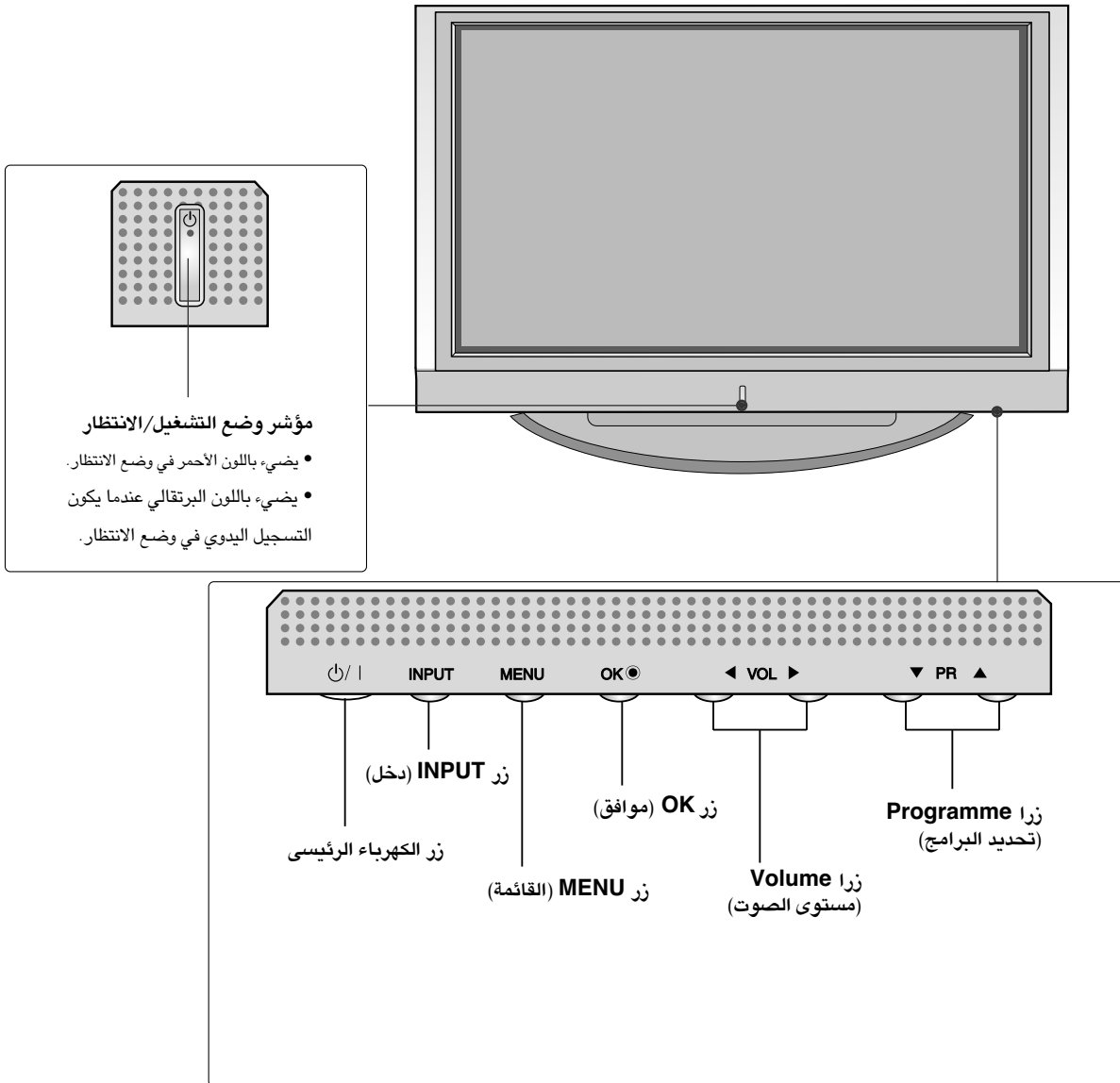

الوظائف الخاصة

خيارات قائمة Screen (الشاشة)

Auto config. (التهيئة التلقائية)

- ٦٦..... (وضع RGB [PC] فقط)
- ٦٧..... التهيئة اليدوية
- ٦٩-٦٨..... ضبط تنسيق الصورة
- ٦٩..... تحديد وضع WIDE (عريض) أو VGA أو XGA
- ٧٠..... الإختيار الأولي

ملحق

- ٧١..... برمجة الريموت كنترول
- ٧٢-٧١..... برمجة الكود في وضع الريموت
- ٧٤-٧٣..... قائمة مراجعة استكشاف الأخطاء وإصلاحها
- ٧٥..... الصيانة
- ٧٧-٧٦..... مواصفات المنتج
- ٧٨..... ضبط جهاز التحكم الخارجي
- ٨٥..... كود IRE (نموذج NEC)
- ٨٦..... رموز الأشعة تحت الحمراء لجهاز التحكم عن بعد

قائمة التليفزيون

٣٦.....	اختيار وضبط القوائم التي تظهر على الشاشة.....
	ضبط محطات التليفزيون
٣٧.....	توليف البرامج تلقائياً.....
٣٨.....	توليف البرامج يدوياً.....
٣٩.....	ضبط القنوات.....
٤٠.....	تعيين اسم محطة.....
٤١.....	تحرير البرامج.....
٤٢.....	البرامج المفضلة.....
٤٣.....	استدعاء جدول البرامج.....
	خيارات قائمة PICTURE (الصورة)
٤٤.....	PSM (ذاكرة حالة الصورة).....
٤٥.....	ضبط الصورة (خيار مستخدم PSM (ذاكرة حالة الصورة)).....
٤٦.....	CSM (ذاكرة حالة اللون).....
	التحكم اليدوي في درجة حرارة اللون
٤٧.....	(CSM - خيارات المستخدم).....
٤٨.....	XD وظيفة.....
٤٩.....	السينما المتقدمة.....
٥٠.....	مستوى الأسود المتقدم.....
٥١.....	Reset (إعادة الضبط).....
	خيارات قائمة Sound (الصوت)
٥٢.....	SSM (التحكم الأوتوماتيكي في الصوت).....
٥٣.....	ضبط تردد الصوت (خيار مستخدم SSM).....
٥٤.....	AVL (أداة الضبط التلقائي لمستوى الصوت).....
٥٥.....	ضبط التوازن.....
٥٦.....	Speaker (مكبر الصوت).....
٥٧.....	لإستقبال الصوت ستريو / سماعات مزدوجة.....
٥٨.....	استقبال NICAM.....
٥٨.....	تحديد خرج الصوت الخاص بمكبر الصوت.....
	خيارات قائمة Time (الوقت)
٥٩.....	إعداد الساعة.....
٦٠.....	وقت التشغيل/إيقاف التشغيل.....
٦١.....	الإيقاف الأتوماتيكي بالتوقيت.....
٦١.....	Sleep Timer (موقت النوم).....
	خيارات القائمة Special (خاص)
٦٢.....	ميزة التأمين ضد عبث الأطفال.....
٦٣.....	طريقة ISM (تقليل التصاق الصور).....
٦٤.....	LOW POWER (تقليل استهلاك الطاقة).....
٦٥.....	Demo XD (عرض XD).....

الملحقات.....١

مقدمة

٩-٤.....	عناصر التحكم \ خيارات التوصيل.....
١٢-١١.....	مفاتيح التحكم في الريموت كنترول\.....
١٢.....	تركيب البطاريات.....

التركيب

١٤-١٣.....	تركيب الحامل.....
	التوصيل الأساسي \
١٧-١٥.....	كيفية فك ماسك الكابلات.....
	كيفية تعليق أجزاء المنتج على
١٩.....	الحائط لحماية الجهاز من السقوط.....

التوصيلات والإعداد

٢٠.....	توصيل الهوائي.....
٢٢-٢١.....	إعداد VCR (جهاز الفيديو).....
٢٣.....	توصيلات الأجهزة الخارجية.....
٢٥-٢٤.....	ضبط DVD (مشغل أقراص الفيديو الرقمية).....
٢٧-٢٦.....	ضبط STB (صندوق الجهاز العلوي).....
٢٩-٢٨.....	ضبط الكمبيوتر.....
٣١-٣٠.....	تشغيل الشاشة.....

الوظائف الخاصة

PIP (صورة داخل صورة)

٣٢.....	مشاهدة PIP (صورة داخل صورة).....
٣٢.....	تحديد البرامج للصورة الفرعية.....
٣٢.....	اختيار مصدر الدخل بالنسبة للصورة الفرعية.....
٣٢.....	ضبط حجم الصورة الفرعية (في وضع صورة داخل صورة فقط).....
٣٢.....	تحريك الصورة الفرعية (في وضع صورة داخل صورة فقط).....

TELETEXT (نصوص المعلومات)

٣٣.....	إختيار اللغة على الشاشة.....
٣٣.....	التشغيل / إيقاف التشغيل.....
٣٣.....	نظام النص SIMPLE (بسيط) (إختيارية).....
٣٤.....	نص TOP (علوي).....
٣٤.....	FASTTEXT (النص السريع).....
٣٥.....	وظائف خاصة لنصوص المعلومات.....

الملحقات

الملحقات

تأكد من أن الملحقات التالية مرفقة مع التلفاز. في حالة عدم وجود أي من هذه الملحقات: يرجى الاتصال بالتاجر الذي اشتريته منه المنتج.

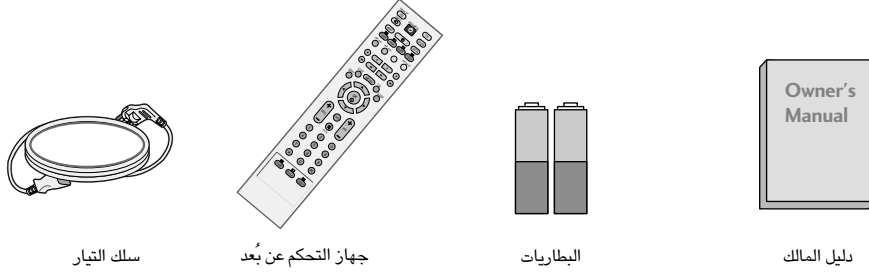

بالنسبة للطراز: 42PC3RA*, 42PC3RV*, 42PC1RV*

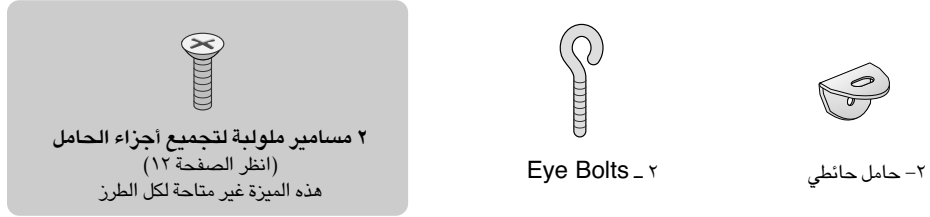

بالنسبة للطراز: 42LE2R*, 37LE2R*, 32LX2R*, 32LC3R*, 32LC25R*, 32LC2R*, 27LC2R*, 26LC2R*

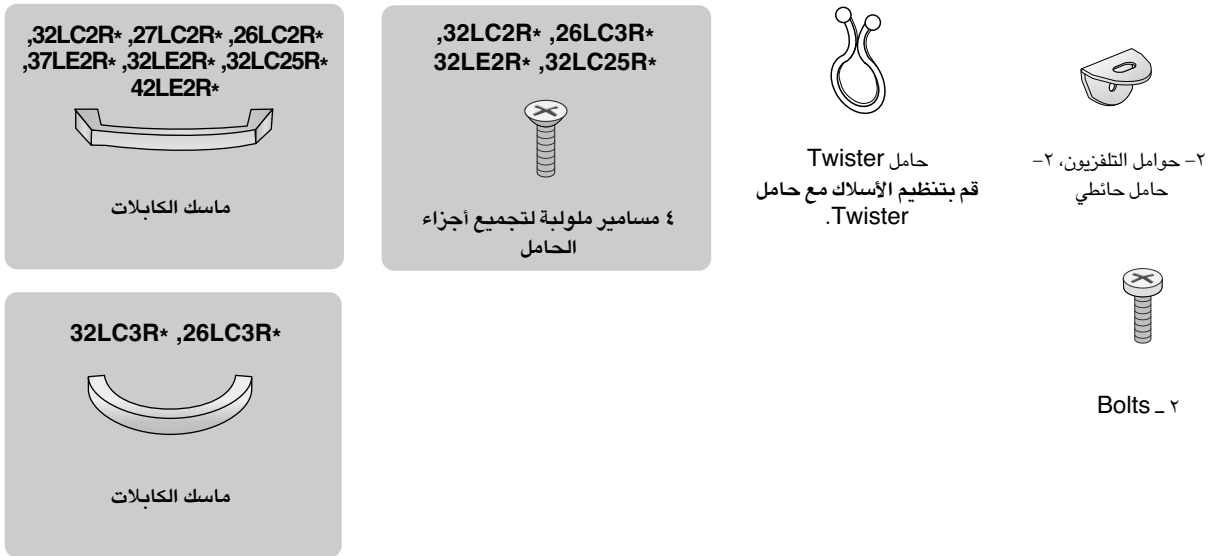

تلفاز LCD | تلفاز PLASMA كتيب الإرشادات للمالك

طرازات أجهزة التلفزيون
المزودة بشاشة LCD

26LC2R*
27LC2R*
32LC2R*
32LC25R*
32LC3R*
32LX2R*
37LE2R*
42LE2R*

طرازات أجهزة التلفزيون المزودة
بشاشة بلازما

42PC1RV*
42PC3RV*
42PC3RA*

يرجى قراءة دليل المعلومات المرفق قبل قراءة هذا الدليل وتشغيل الجهاز.

به لإستخدامه في المستقبل.

قم بتسجيل رقم موديل الجهاز ورقم مسلسل الجهاز وجهه صنع الجهاز
عندما تحتاج للصيانة، أنظر الملصق المرفق على الغطاء الخلفى وقم بإعطاء المعلومات المدونة
عليه للبائع.