

LCD-TV | PLASMA-TV ETJENINGSVEJLEDNING

LCD-TV MODELLER

26LC2R*
27LC2R*
32LC2R*
32LC25R*
26LC3R*
32LC3R*
32LX2R*
32LE2R*
37LE2R*
42LE2R*

PLASMA-TV MODELLER

42PC1RV*
42PC3RV*
42PC3RA*

Læs den vedlagte **Information Manual (installationsvejledning)**, før du læser denne vejledning og tager fjernsynet i brug.

Gem den til senere brug.

Noter apparatets model- og serienummer. Numrene står på mærkaten bag på fjernsynet. Husk, at opgive disse numre, når du henvender dig til forhandleren.

TILBEHØR

Kontroller, om følgende tilbehør følger med tv'et. Hvis dele af tilbehøret mangler, skal du kontakte den forhandler, du har købt produktet hos.

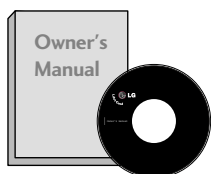

Brugervejledning



batterier

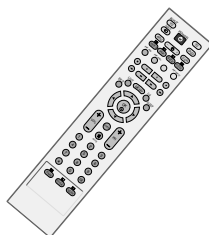

Fjernbetjening

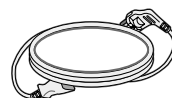

Netledning

Til 42PC1RV*, 42PC3RV*, 42PC3RA*



2 vægbeslag



2 øjebolte



2-bolte til sokkel

Se s.12

Denne funktion er ikke tilgængelig på alle modeller.

Til 26LC2R*, 27LC2R*, 32LC2R*, 32LC25R*, 26LC3R*, 32LC3R*, 32LX2R*, 32LE2R*, 37LE2R*, 42LE2R*



2 tv-beslag
2 vægbeslag



Kabelholder
Arranger kablerne med
kabelholderen.

Kun 26LC3R*, 32LC2R*,
32LC25R*, 32LE2R*



4-bolte til sokkel

26LC2R*, 27LC2R*, 32LC2R*,
32LC25R*, 32LE2R*,
37LE2R*, 42LE2R*



Kabelstyr



2 bolte

26LC3R*, 32LC3R*



Kabelstyr

INDHOLDSFORTEGNELSE

| | |
|----------------|---|
| TILBEHØR | 1 |
|----------------|---|

INTRODUKTION

| | |
|--|-------|
| Knapper /Tilslutningsmuligheder | 4-10 |
| Fjernbetjeningsknappernes funktion | 11-12 |
| Installation af batterier | 12 |

INSTALLATION

| | |
|--|-------|
| Sådan foldes soklen ud | 13-14 |
| Grundlæggende tilslutning / Sådan fjernes kabelstyret | 15-17 |
| Sådan placeres produktet tæt på væggen,så det ikke risikerer at falde ned | 19 |

TILSLUTNINGER OG INDSTILLING

| | |
|---------------------------------------|-------|
| Antennetilslutning | 20 |
| Indstilling af videobåndoptager | 21-22 |
| Tilslutning af eksternt udstyr | 23 |
| Indstilling af dvd | 24-25 |
| Indstilling af STB | 26-27 |
| Indstilling af pc | 28-29 |
| Tænde for tv'et | 30-31 |

SPECIALFUNKTIONER

| | |
|--|----|
| PIP (Billede i billede) | |
| Se PIP | 32 |
| Programvalg for indblændet billede | 32 |
| Indgangskildevalg for indblændet billede | 32 |
| Justering af størrelse på indblændet billede (kun tilstanden PIP) | 32 |
| Flytning af det indblændede billede (kun tilstanden PIP) | 32 |

Tekst-tv

| | |
|-------------------------------------|----|
| Slå til/fra | 33 |
| SIMPLE-tekst | 33 |
| TOP-tekst | 34 |
| FASTEXT | 34 |
| Specielle tekst-tv-funktioner | 35 |

TV-MENU

| | |
|---|----|
| Valg og justering med menuer på skærmen | 36 |
|---|----|

Indstilling af tv-stationer

| | |
|-------------------------------------|----|
| Automatisk programindstilling | 37 |
| Manuel programindstilling | 38 |
| Finjustering | 39 |
| Tildeling af et stationsnavn | 40 |
| Redigering af program | 41 |
| Foretrukket program | 42 |
| Hentning af programtabellen | 43 |

Indstillinger i menuen Billede

| | |
|---|----|
| PSM (Billedstatushukommelse) | 44 |
| Billedjustering (indstillingen PSM-Bruger) | 45 |
| CSM (Farvestatushukommelse) | 46 |
| Manuel farvetemperaturstyring (indstillingen CSM-Bruger) | 47 |
| Funktionen XD | 48 |
| AVANCERET-BIOGRAF | 49 |
| AVANCERET-SORT NIVEAU | 50 |
| Nulstilling | 51 |

Indstillinger i menuen Lyd

| | |
|--|----|
| SSM (Lydstatushukommelse) | 52 |
| Lydfrekvensjustering (indstillingen SSM-Bruger) | 53 |
| AVL (Auto Volume Leveler) | 54 |
| Balancejustering | 55 |
| Højtaler | 56 |
| Stereo/dobbelt modtagelse | 57 |
| NICAM-modtagelse | 58 |
| Valg af højtalerlydudgang | 58 |

Indstillinger i menuen Tid

| | |
|-------------------------|----|
| Indstilling af ur | 59 |
| tænd-/sluk-timer | 60 |
| Automatisk dvale | 61 |
| Dvaletilstand | 61 |

Indstillinger i menuen Special

| | |
|--|----|
| Børnesikring | 62 |
| ISM-funktion (Image Sticking Minimization) | 63 |
| Energisparefunktion | 64 |
| XD Demo | 65 |

TV-MENU

Indstillinger i menuen Skærm

| | |
|--|-------|
| Automatisk justering (kun tilstanden RGB-[PC]) ... | 66 |
| Manuel indstilling | 67 |
| Indstilling af billedformatet | 68-69 |
| Valg af VGA/XGA-bredformat | 69 |
| Initialisering (gendannelse af de oprindelige fabriksindstillinger) | 70 |

APPENDIKS

| | |
|---|-------|
| Programmering af fjernbetjeningen | 71 |
| Programmeringskode | 71-72 |
| Checkliste til fejlfinding | 73-74 |
| Vedligeholdelse | 75 |
| Produktspecifikationer | 76-79 |

INTRODUKTION

KNAPPER

Dette er et frontpanel på 42PC1RV*-tv-modeller.

- Dette er en forenklet gengivelse af frontpanelet. Det viste kan i nogen grad afvige fra dit tv.

Knapper på frontpanelet

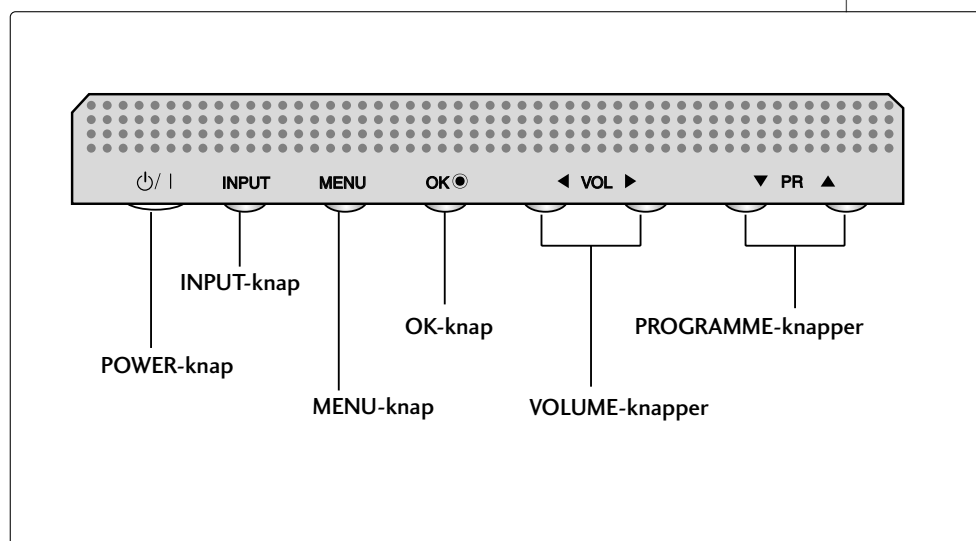
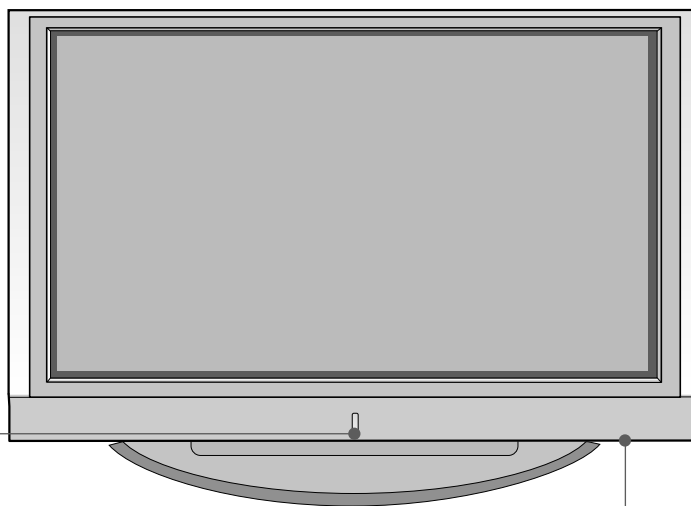
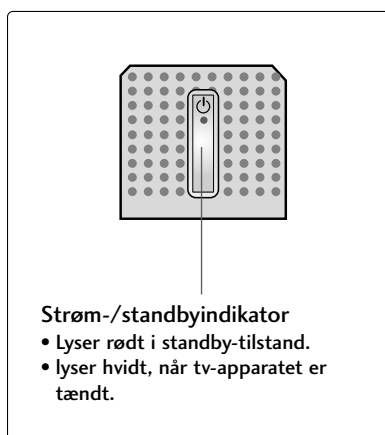

Dette er et frontpanel på 42PC3RV*, 42PC3RA*-tv-modeller.

- Dette er en forenklet gengivelse af frontpanelet. Det viste kan i nogen grad afvige fra dit tv.

Knapper på frontpanelet

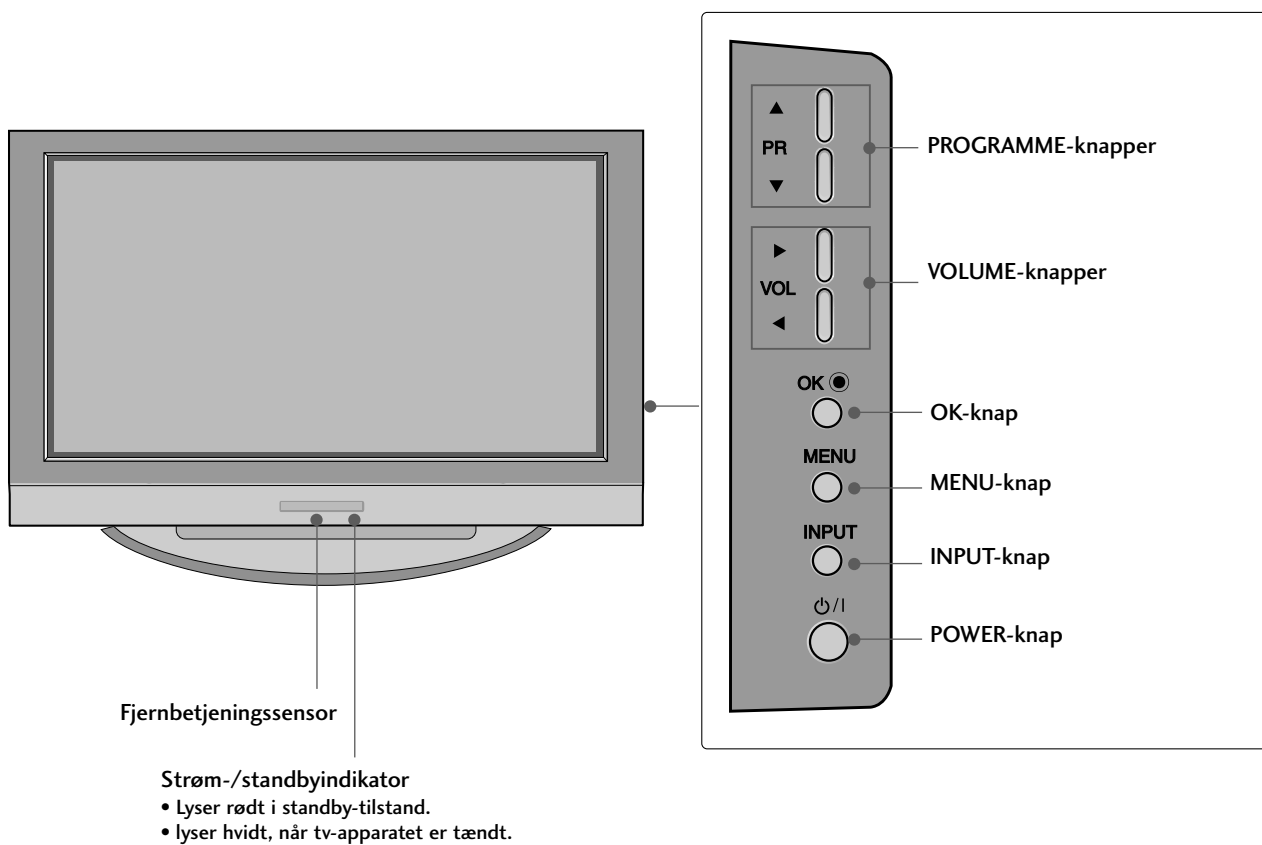

INTRODUKTION

TILSLUTNINGSMULIGHEDER

Dette er et bagpanel på 42PC1RV*, 42PC3RV*, 42PC3RA*-tv-modeller.

Bagpanel

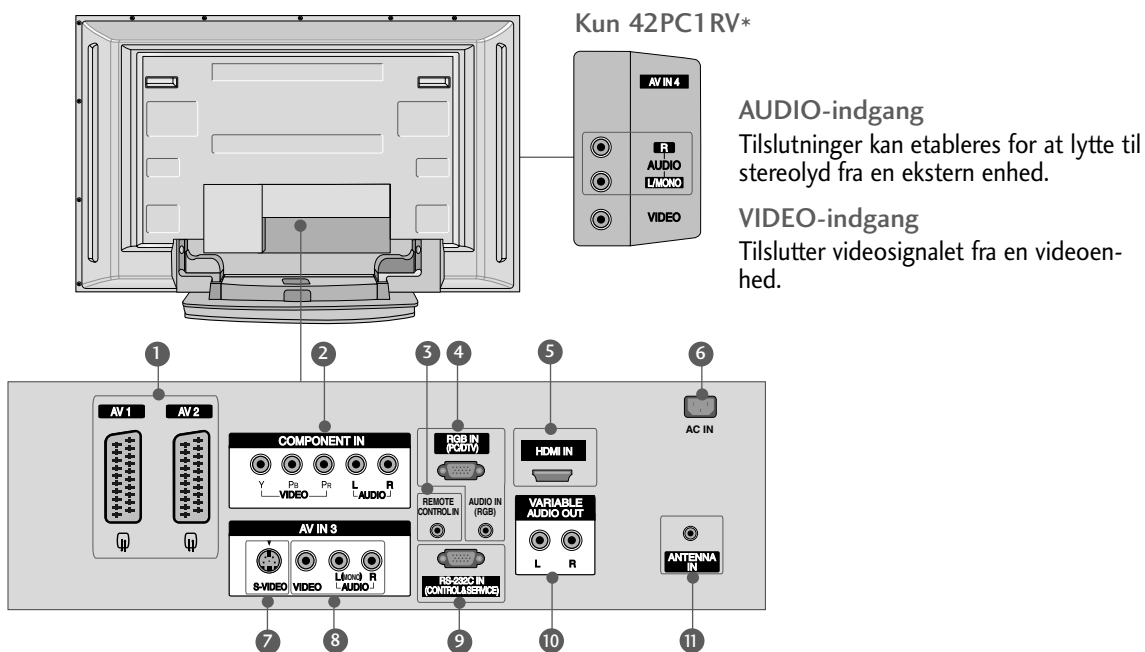

- 1 Euro-scartstik (AV1/AV2)**
Tilslut scartstikindgang eller -udgang fra en ekstern enhed i disse stik.
- 2 Component-indgang**
Tilslut en Component video-/audioenhed i disse stik.
- 3 Port til fjernbetjening**
Tilslut den kabelforbundne fjernbetjening her.
- 4 RGB/Audio-indgang**
Tilslut skærmudgangen fra en pc i den relevante indgangsport.
- 5 HDMI-indgang**
Tilslut et HDMI-signal til HDMI-porten med HDMI-kabel.
- 6 Strømkabelstik**
Dette tv forsynes med vekselstrøm. Spændingen er angivet på siden Specifikationer. Forsøg aldrig at benytte tv'et med jævnstrøm.
- 7 S-Video-indgang**
Tilslut S-Video-udgang fra en S-VIDEO-enhed.
- 8 Audio/Video-indgang**
Tilslut audio-/videoudgang fra en ekstern enhed i disse stik.
- 9 RS-232C-INDGANGSPORT (KONTROL&SERVICE)**
Tilslut den serielle port på kontrolenhederne i RS-232C-stikket.
- 10 Variable Audio-udgang**
Tilslut en ekstern forstærker eller en subwoofer til surroundsound-systemet.
- 11 Antenneindgang**
Tilslut trådløse signaler i dette stik.

KNAPPER

Dette er et frontpanel på 26LC2R*, 26LC3R*, 27LC2R*, 32LC2R*, 32LC25R*, 32LC3R*, 32LE2R*, 37LE2R*, 42LE2R*-tv-modeller.

- Dette er en forenklet gengivelse af frontpanelet. Det viste kan i nogen grad afvige fra dit tv.

Knapper på frontpanelet

26LC2R*, 27LC2R*, 32LC2R*, 32LC25R*, 32LE2R*,
37LE2R*, 42LE2R*

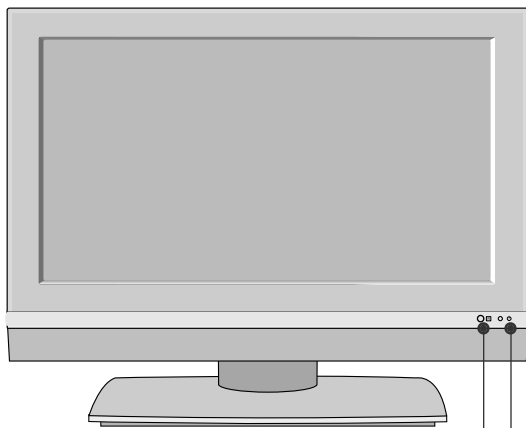

Fjernbetjeningssensor

Strøm-/standbyindikator

- Lyser rødt i standby-tilstand.
- lyser hvidt, når tv-apparatet er tændt.

26LC3R*, 32LC3R*

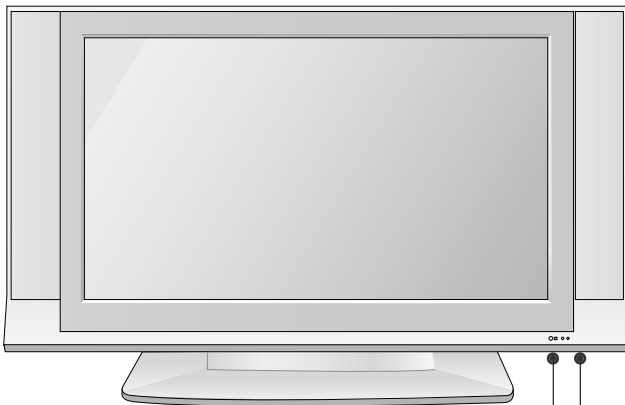

Fjernbetjeningssensor

Strøm-/standbyindikator

- Lyser rødt i standby-tilstand.
- lyser hvidt, når tv-apparatet er tændt.

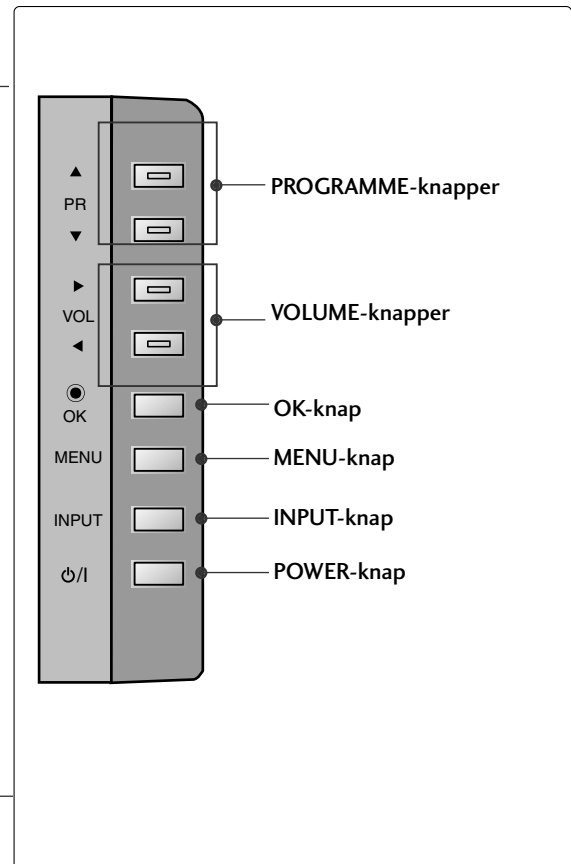

PROGRAMME-knapper

VOLUME-knapper

OK-knap

MENU-knap

INPUT-knap

POWER-knap

INTRODUKTION

KNAPPER

Dette er et frontpanel på 32LX2R*-tv-modeller.

- Dette er en forenklet gengivelse af frontpanelet. Det viste kan i nogen grad afvige fra dit tv.

Knapper på frontpanelet

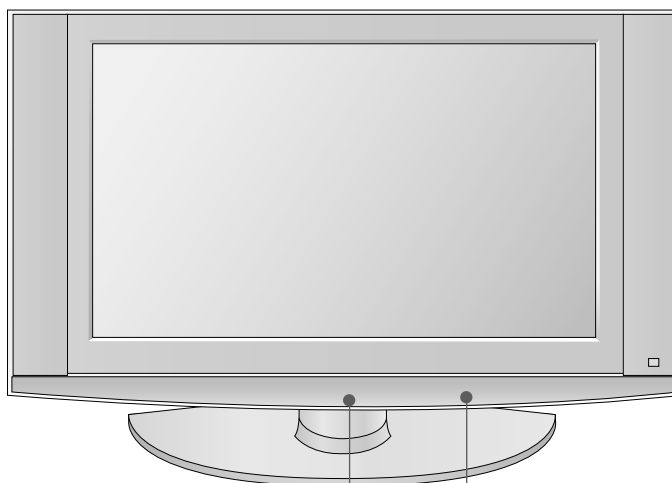

Fjernbetjeningssensor

Strøm-/standbyindikator

- Lyser rødt i standby-tilstand.
- lyser hvidt, når tv-apparatet er tændt.

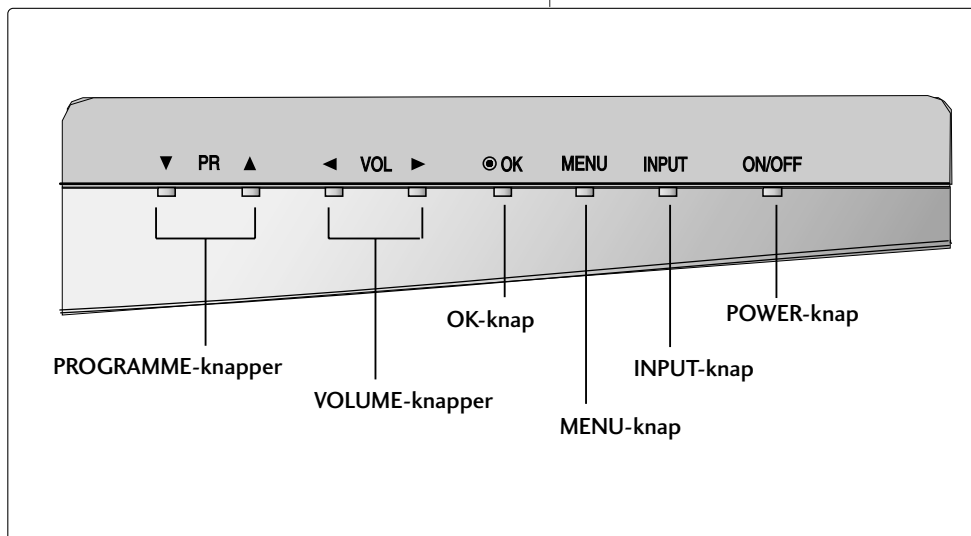

TILSLUTNINGSMULIGHEDER

Dette er et bagpanel på 26LC2R*, 26LC3R*, 27LC2R*-tv-modeller.

Bagpanel

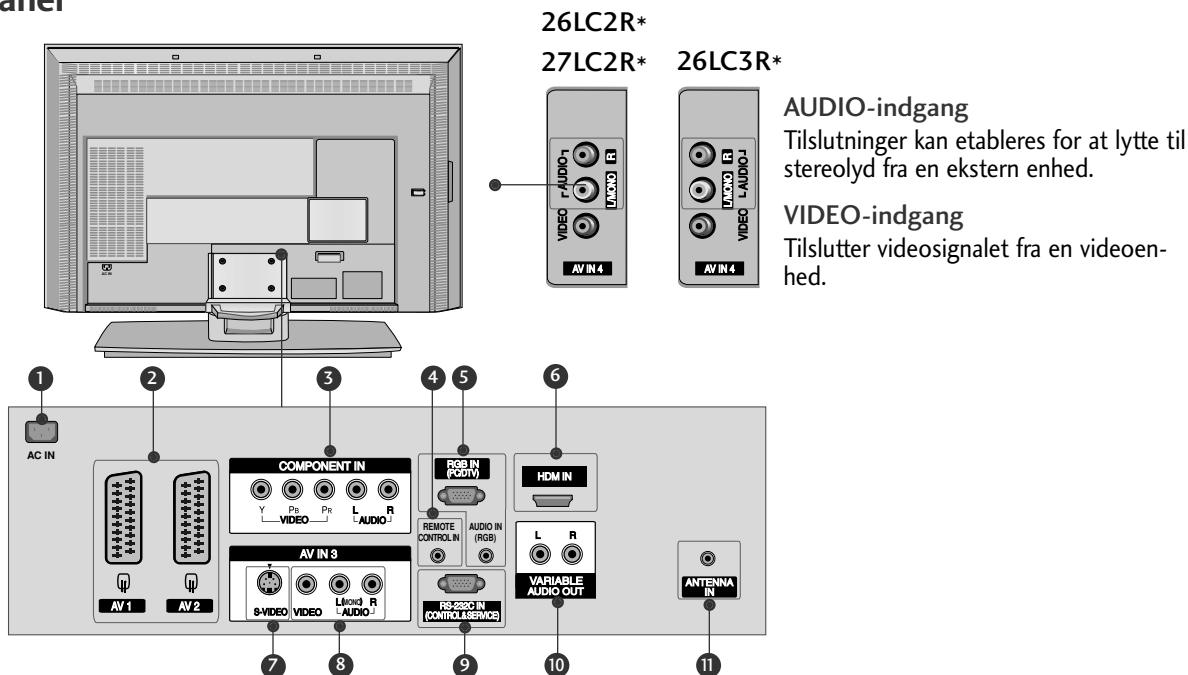

1 Strømkabelstik

Dette tv forsynes med vekselstrøm. Spændingen er angivet på siden Specifikationer. Forsøg aldrig at benytte tv'et med jævnstrøm.

2 Euro-scartstik (AV1/AV2)

Tilslut scartstikindgang eller -udgang fra en ekstern enhed i disse stik.

3 Component-indgang

Tilslut en Component video-/audioenhed i disse stik.

4 Port til fjernbetjening

Tilslut den kabelforbundne fjernbetjening her.

5 RGB/Audio-indgang

Tilslut skærmudgangen fra en pc i den relevante indgangsport.

6 HDMI-indgang

Tilslut et HDMI-signal til HDMI-porten med HDMI-kabel.

7 S-Video-indgang

Tilslut S-Video-udgang fra en S-VIDEO-enhed.

8 Audio/Video-indgang

Tilslut audio-/videoudgang fra en ekstern enhed i disse stik.

9 RS-232C-INDGANGSPORT (KONTROL&SERVICE)

Tilslut den serielle port på kontrolenhederne i RS-232C-stikket.

10 Variable Audio-udgang

Tilslut en ekstern forstærker eller en subwoofer til surroundsound-systemet.

11 Antenneindgang

Tilslut trådløse signaler i dette stik.

AUDIO-indgang

Tilslutninger kan etableres for at lytte til stereolyd fra en ekstern enhed.

VIDEO-indgang

Tilslutter videosignalet fra en videoenhed.

INTRODUKTION

TILSLUTNINGSMULIGHEDER

Dette er et bagpanel på 32LC2R*, 32LC25R*, 32LC3R*, 32LX2R*, 32LE2R*, 37LE2R*, 42LE2R*-tv-modeller.

Bagpanel

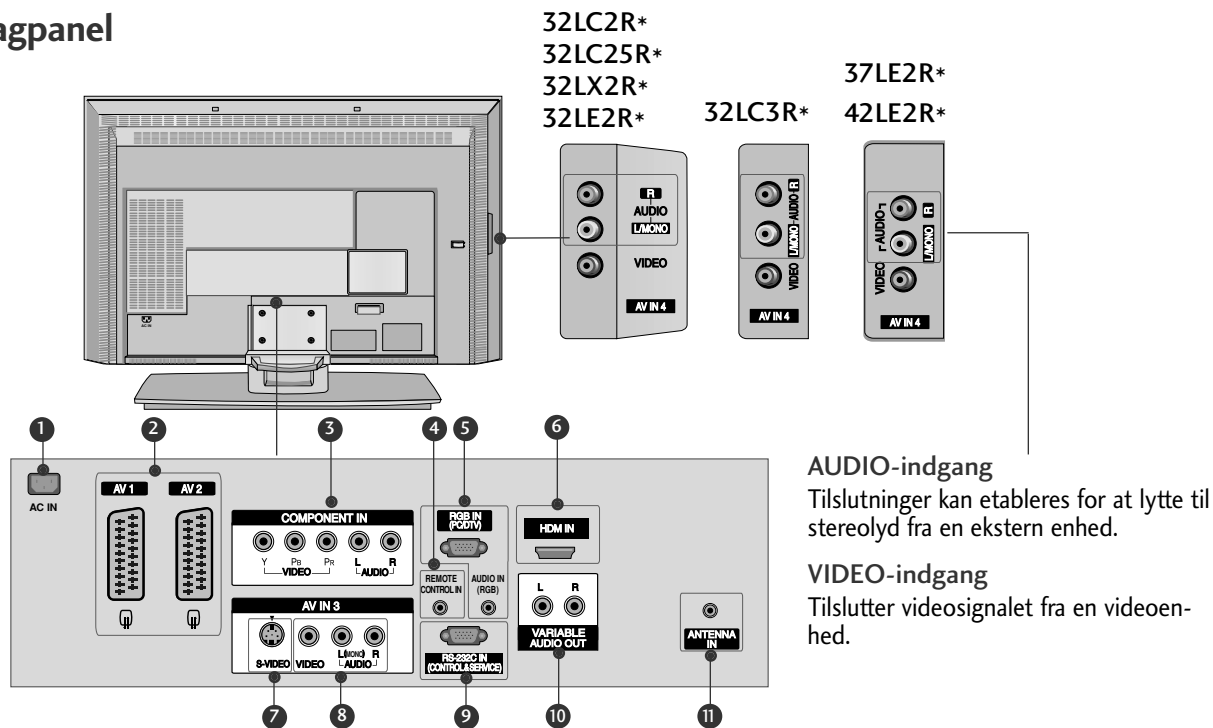

1 Strømkabelstik

Dette tv forsynes med vekselstrøm. Spændingen er angivet på siden Specifikationer. Forsøg aldrig at benytte tv'et med jævnstrøm.

2 Euro-scartstik (AV1/AV2)

Tilslut scartstikindgang eller -udgang fra en ekstern enhed i disse stik.

3 Component-indgang

Tilslut en Component video-/audioenhed i disse stik.

4

Port til fjernbetjening

Tilslut den kabelforbundne fjernbetjening her.

5 RGB/Audio-indgang

Tilslut skærmudgangen fra en pc i den relevante indgangsport.

6 HDMI-indgang

Tilslut et HDMI-signal til HDMI-porten med HDMI-kabel.

7 S-Video-indgang

Tilslut S-Video-udgang fra en S-VIDEO-enhed.

8 Audio/Video-indgang

Tilslut audio-/videoudgang fra en ekstern enhed i disse stik.

9 RS-232C-INDGANGSPORT (KONTROL&SERVICE)

Tilslut den serielle port på kontrolenhederne i RS-232C-stikket.

10 Variable Audio-udgang

Tilslut en ekstern forstærker eller en subwoofer til surroundsound-systemet.

11 Antenneindgang

Tilslut trådløse signaler i dette stik.

FJERNBETJENINGSKNAPPERNES FUNKTION

Når du bruger fjernbetjeningen, skal du pege på fjernbetjeningssensoren på tv'et.

POWER Vender tilbage til tv-visning fra alle tilstande.

TV INPUT Vender tilbage til tv-tilstand.
Tænder fjernsynet fra standby-tilstand.

INPUT Hvis du trykker på denne knap én gang, vises indgangskilden OSD på skærmen som vist. Tryk på knappen ▲ / ▼, og tryk derefter på **OK** for at vælge den ønskede indgangskilde (TV, AV1, AV2, S-Video2, AV3, AV4 (undtagen 42PC3RV*, 42PC3RA*), Component, RGB, eller HDMI)).

ARC Vælger det ønskede billedformat.

Justering af lysstyrke Justerer lysstyrken på skærmen.
Den vender tilbage til standardindstillingerne for lysstyrken, når der ændres tilstandskilde.

PIP Skifter mellem de indblændede billeder PIP, DW eller slår tilstandene fra.

SIZE Justerer størrelsen på det indblændede billede.

POSITION Flytter det indblændede billede.

PIP PR - / + Vælger et program for det indblændede billede.

PIP INPUT Vælger indgangskilden for det indblændede billede i tilstanden PIP/Twin (billede i billede/dobbelt skærm-billede).

FARVEDE KNAPPER TELETEKST Disse knapper bruges til teletekst. (kun modeller med **TELETEKST**) eller **Programredigering**.

Betjeningsknapper til VCR/dvd Styrer nogle videobåndoptagere eller DVD-afspillere, når du allerede har trykket på knappen DVD- eller VCR-tilstand).

EXIT Rydder alle visninger på skærmen og vender tilbage til tv-visning fra alle menuer.

LIST Viser programtabellen.

MENU Vælger en menu.

I/II Vælger lydudgang.

SLEEP Indstiller dvaletilstand.

INTRODUKTION



MODE Vælger fjernbetjeningstilstandene.

1 TELETEKST- Disse knapper bruges til teletekst.
knapper Yderligere oplysninger finder du i afsnittet 'Teletekst'.

**1 NAVIGER-
INGSTASTER** (op/ned/ven-
stre/højre) Bruges til at navigere i menuerne på skærmen og justere
systemindstillingerne.
OK Accepterer dit valg eller viser den aktuelle tilstand.

**VOLUME UP
/DOWN** Justerer volumen.

Q.VIEW Vender tilbage til det program, der sidst blev set.

MUTE Slår lyden Til eller Fra.

**Programme
UP/DOWN** Vælger et program.

**Talknapperne
0~9** Vælger et program.
Vælger nummererede elementer i en menu.

FAV Viser det valgte foretrukne program .

* UDEN FUNKTION

INSTALLATION AF BATTERIER

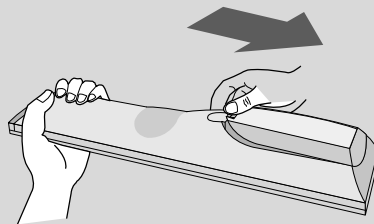

- Åbn dækslet til batterirummet på bagsiden.
- Isæt to 1,5 V AA-batterier korrekt efter polaritetsangivelsen (+ med +, - med -). Bland ikke gamle batterier med nye.
- Luk dækslet.

INSTALLATION

SÅDAN FOLDES SOKLEN UD

- Denne funktion er ikke tilgængelig på alle modeller.

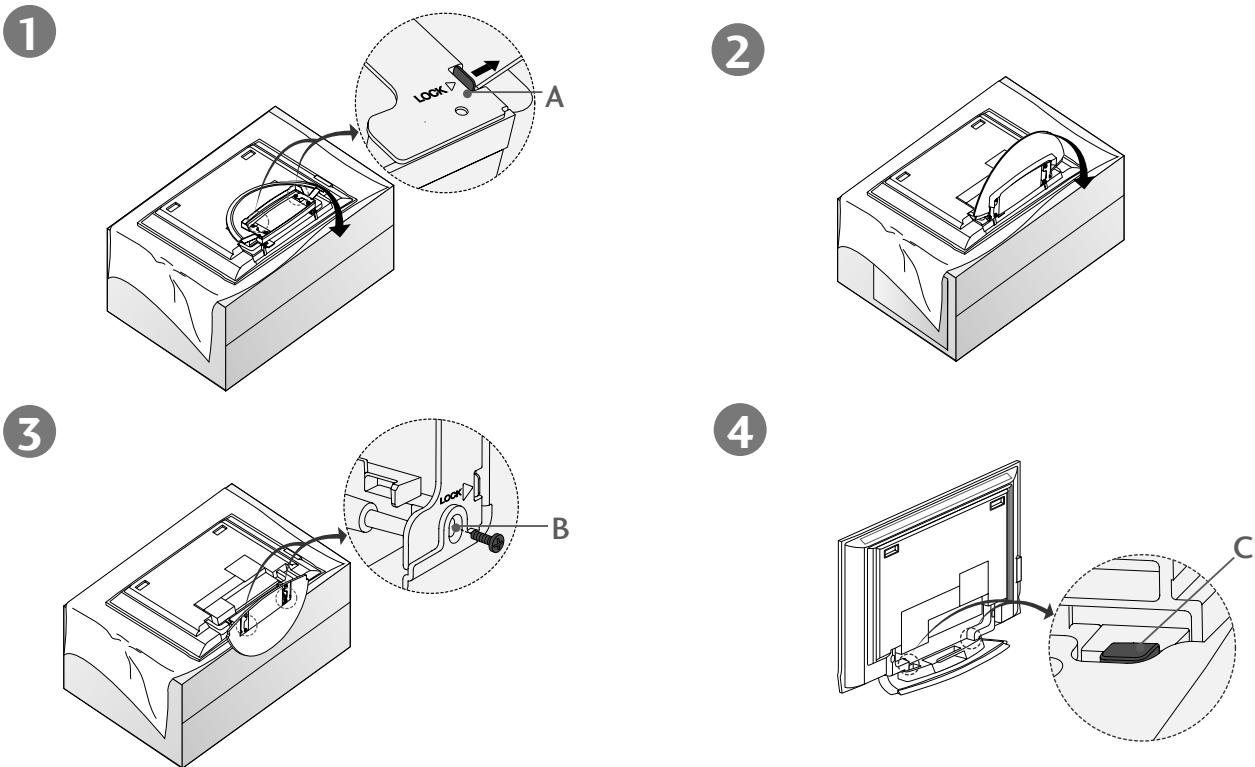

- Placer apparatet, så skærmen vender nedad mod en pude eller et stykke blødt klæde som vist på figur 1. Inden soklen foldes ud, skal du sørge for at skubbe de to låse (A) i bunden af soklen udad.
- Træk soklen ud som vist herover på figur 2 og 3. Når soklen er foldet ud, skal skrueene sættes i hullerne (B) i bunden af soklen og spændes.
- Når kabler tilsluttes apparatet, må låsen (C) ikke frigøres. Det kan medføre, at apparatet falder og forårsager alvorlig personskade og beskadigelse af apparatet.

! BEMÆRK

De viste figurer kan afvige en smule fra dit tv-apparat.

Når soklen lukkes af hensyn til opbevaring

Fjern først skrueene i hullerne (B) i bunden af soklen. Træk derefter de to kroge (D) ud af soklen, og fold soklen tilbage i apparatet.

Når soklen er foldet sammen, skubbes de to låse (A) udad.

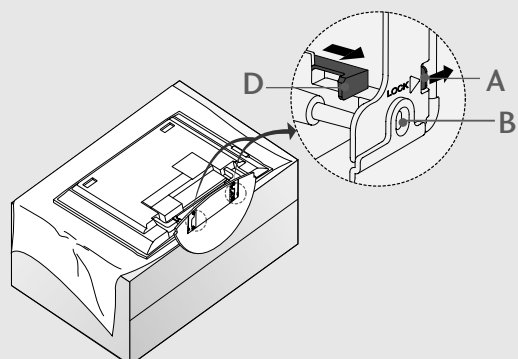

INSTALLATION

MONTERING PÅ SOKKEL (Kun 26LC3R*, 32LC2R*, 32LC25R*, 32LE2R*)

- 1 Placer forsigtigt produktet med skærmsiden nedad mod en beskyttet flade, så produktet og skærmen ikke beskadiges.

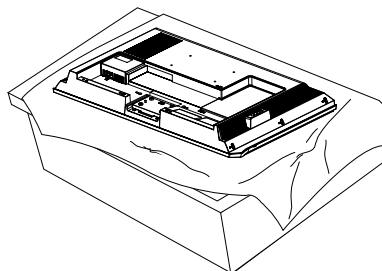

- 2 Placer soklen på produktet som vist.

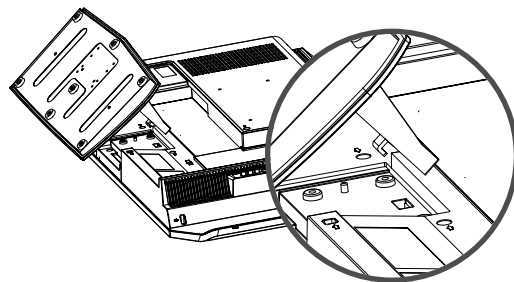

- 3 Spænd de 4 bolte fast i hullerne bag på produktet.

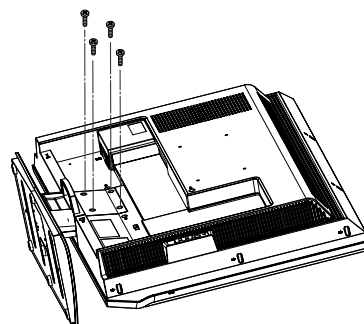

GRUNDLÆGGENDE TILSLUTNING (42PC1RV*, 42PC3RV*, 42PC3RA*)

- Disse modeller har to kabelstyringsmetoder alt efter sokkeltype.

Sokkel type 1

Arranger kablerne som vist på billedet.

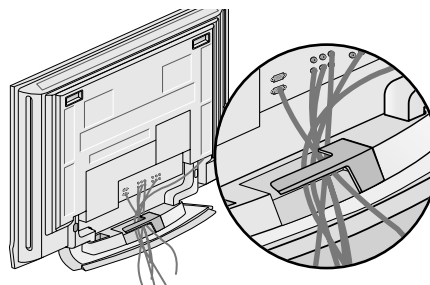

Sokkel type 2

- 1** Hold i KABELSTYRET med begge hænder, og skub det som vist.

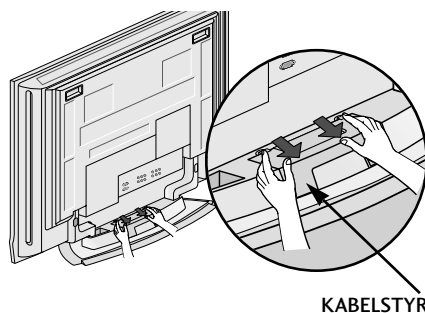

- 2** Tilslut kablerne som beskrevet.
I afsnittet Tilslutning af eksternt udstyr kan du se, hvordan du tilslutter ekstraudstyr.

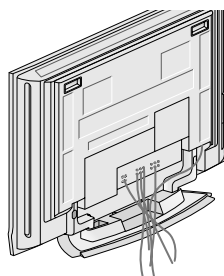

- 3** Tilslut KABELSTYRET igen som vist.

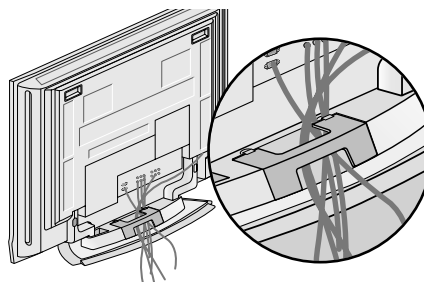

INSTALLATION

GRUNDLÆGGENDE TILSLUTNING

(Kun 26LC2R*, 27LC2R*, 32LC2R*, 32LC25R*, 26LC3R*, 32LC3R*, 32LE2R*, 37LE2R*, 42LE2R*)

- 1 Tilslut kablerne som beskrevet.
Når du har tilsluttet kablerne korrekt, skal du ordne kablerne i kabelholderen.

I afsnittet Tilslutning af eksternt udstyr kan du se, hvordan du tilslutter ekstraudstyr.

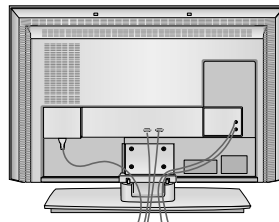

- 2 Tilslut KABELSTYRET som vist.

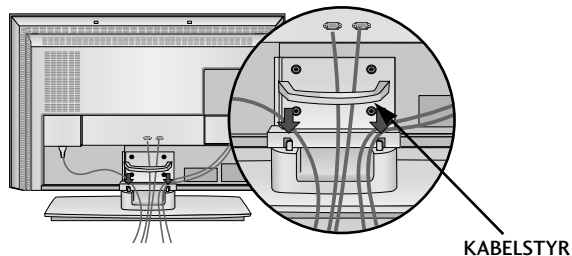

- 3 Bundt kablerne ved hjælp af den medfølgende kabelholder.

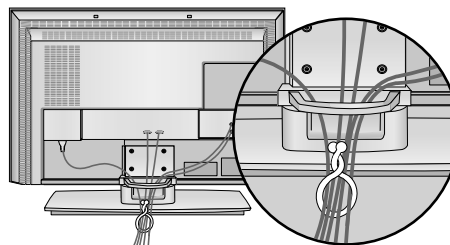

SÅDAN FJERNES KABELSTYRET

- Hold i **KABELSTYRET** med begge hænder, og træk det tilbage.
- Hold i **KABELSTYRET** med begge hænder, og træk det nedad. (Kun 32LC3R*)

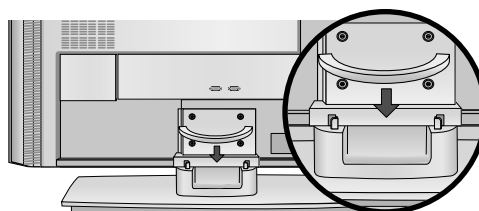
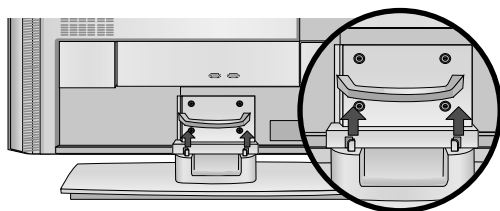

! BEMÆRK

- Undlad at holde om **KABELSTYRET**, når du flytter produktet.
Hvis produktet tabes, kan det medføre personskaade eller beskadigelse af produktet.

GRUNDLÆGGENDE TILSLUTNING (32LX2R*)

- 1** Hold om dækslet med begge hænder, og træk det tilbage.

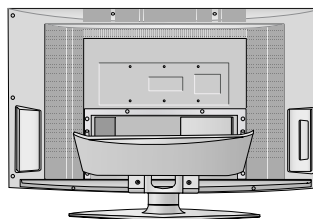

- 2** Tilslut kablerne som beskrevet.

I afsnittet **Tilslutning af eksternt udstyr** kan du se, hvordan du tilslutter ekstraudstyr.

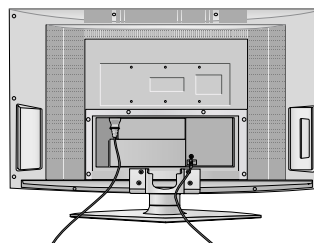

- 3** Bundt kablerne ved hjælp af den medfølgende kabelholder.

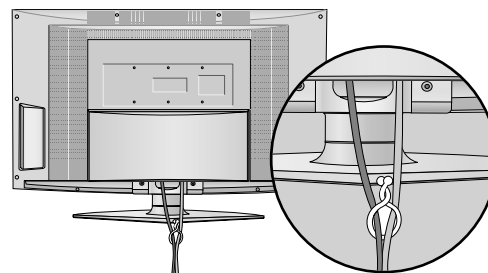

DREJEFOD (32LX2R*)

Dette tv kan nemt og praktisk drejes på foden ca. 30° mod venstre eller højre, så du opnår den optimale vinkel.

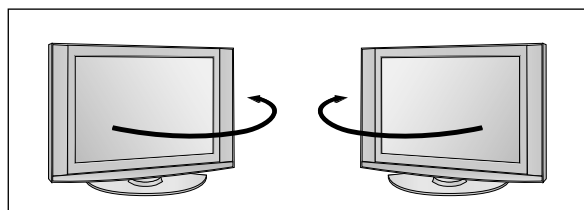

INSTALLATION

- Tv'et kan installeres på forskellige måder, f.eks. på en væg eller på et skrivebord osv.
- Tv'et er konstrueret til vandret montering.

JORDFORBINDELSE

Sørg for at tilslutte jordforbindelseskablet for at forhindre muligt elektrisk stød. Få en autoriseret elektriker til at installere en separat afbryder, hvis der ikke findes tilgængelige jordforbindelsesmetoder. Forsøg ikke på at jordforbinde enheden ved at slutte den til telefonledninger, lynafledere eller gasrør.

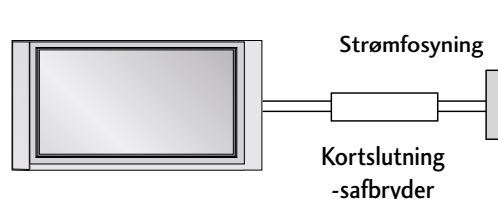

Installation på bordsokkel

For at sikre tilstrækkelig ventilation skal der være en afstand på 4" mellem apparatets sider og andre genstande og mellem apparatet og væggen.

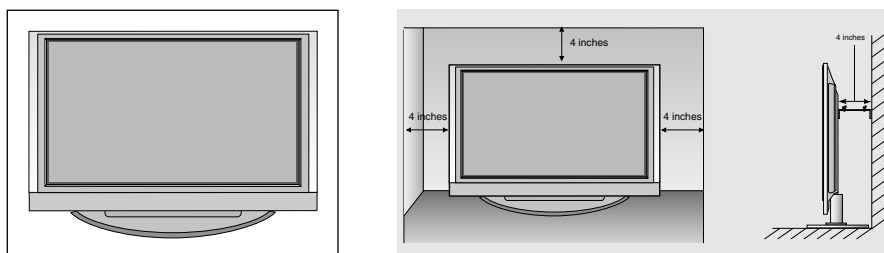

Vægmontering: Vandret installation

For at sikre tilstrækkelig ventilation skal der være en afstand på 10cm mellem apparatets sider og andre genstande og mellem apparatet og væggen. Du kan få detaljerede installationsvejledninger hos din forhandler – se Tilt Wall Mounting Bracket Installation and Setup Guide (installations- og opsætningsvejledningen til den valgfri vægmonteringsvipperamme).

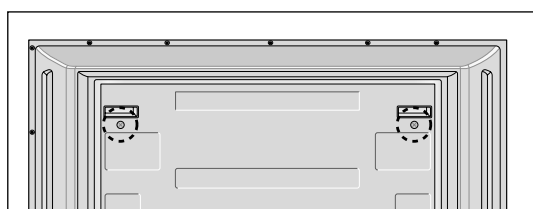
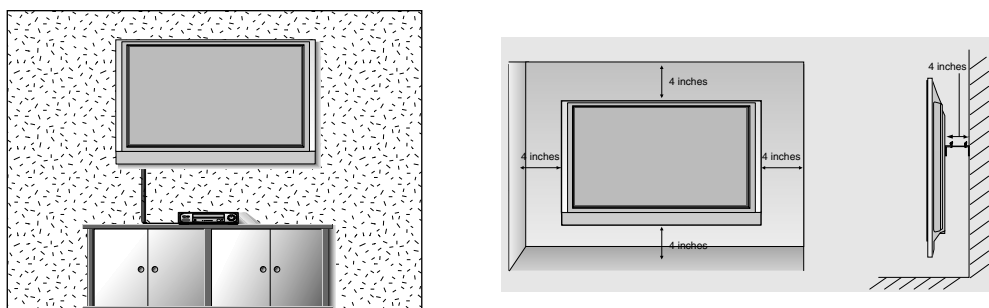

<Kun 42PC1RV*, 42PC3RV*, 42PC3RA*>

Fjern to skruer bag på apparatet, inden vægmonteringsbeslaget monteres.

SÅDAN PLACERES PRODUKTET TÆT PÅ VÆGGEN, SÅ DET IKKE RISIKERER AT FALDE NED

- Placer produktet tæt på væggen, så det ikke risikere at falde ned, hvis det skubbes baglæns.
- I vejledningen nedenfor beskrives en metode til at sikre, at produktet ikke falder ned, hvis det skubbes fremad. Denne metode forhindrer, at produktet falder forover og skader andre. Den forhindrer også selve produktet i at blive beskadiget. Sørg for, at børn ikke klatrer op eller hænger på produktet.

LCD-TV MODELLER

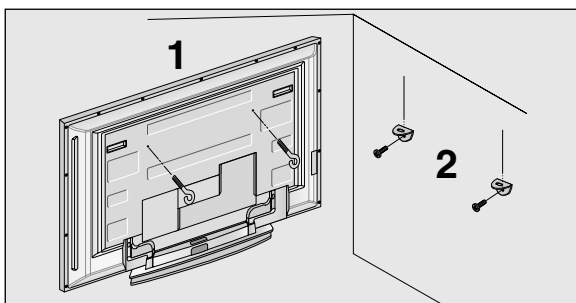

PLASMA-TV MODELLER

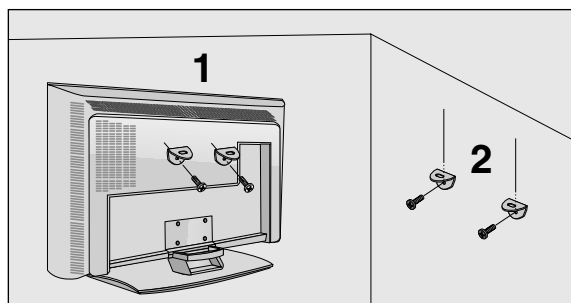

- 1 Brug øjeboltene eller tv-beslagene/-boltene til at fastgøre produktet til væggen som vist på billedet. (Hvis dit produkt har boltene i øjeboltens position, skal de løsnes, inden øjeboltene indsættes).
* Indsæt øjeboltene eller tv-beslagene/-boltene, og spænd dem fast i de øverste huller.
- 2 Fastgør vægbeslagene med boltene (følger ikke med produktet, skal købes separat) på væggen. Afstem højden på beslaget, der monteres på væggen.

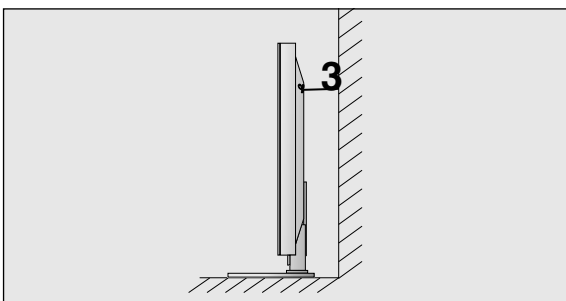

- 3 Brug et kraftigt reb til fastgørelse af produktet (følger ikke med produktet, skal købes separat). Det er sikrere at fastgøre rebet, så det er vandret i forhold til væggen og produktet.

! BEMÆRK

- ▶ Hvis produktet skal flyttes, skal rebet først fjernes.
- ▶ Brug en produktholder eller et kabinet, der er tilstrækkeligt stort og stærkt til at klare produktets størrelse og vægt.
- ▶ Kontroller af hensyn til sikkerheden, at højden på vægbeslaget svarer til højden på produktet.

TILSLUTNINGER OG INDSTILLING

- For at forhindre at udstyret beskadiges, må du aldrig tilslutte netledninger, før du er færdig med at tilslutte alt udstyr.

ANTENNETILSLUTNING

- Juster antenneretningen for at opnå den bedste billedkvalitet.
- Der følger ikke antennekabel og omsætter med apparatet.

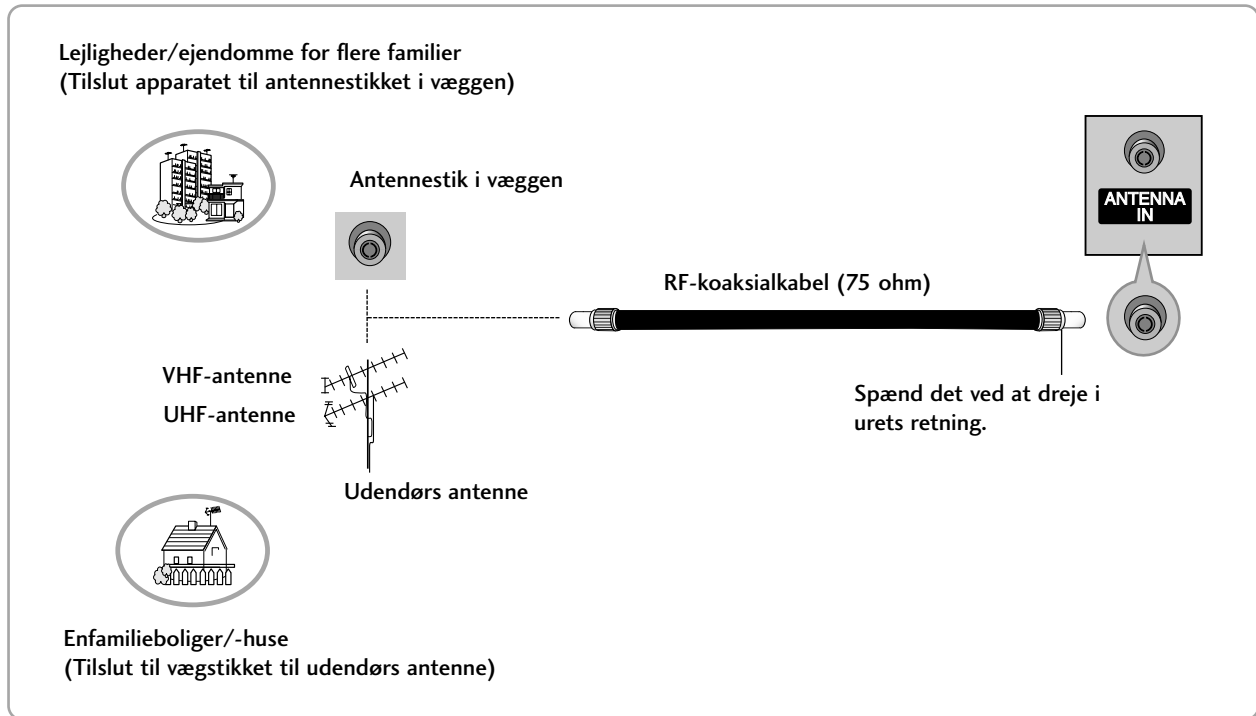

- I områder med dårligt signal opnås en bedre billedkvalitet ved at forsyne antennen med en signalforstærker som vist til højre.
- Hvis signalet skal deles mellem to fjernsyn, skal du tilslutte en antennesignalfordeler.

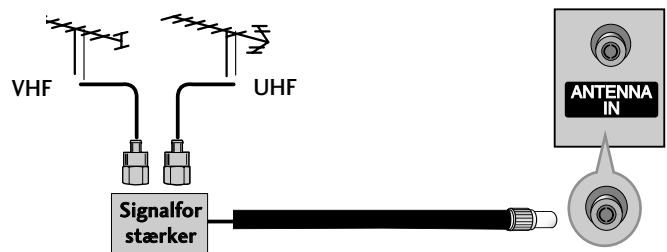

INDSTILLING AF VIDEOBÅNDOPTAGER

- Du undgår billedstøj (interferens) ved at placere videobåndoptageren i passende afstand fra tv'et.
- Typisk et frosset stillbillede fra en videobåndoptager. Hvis du anvender 4:3-billedformatet, kan de faste skærmens sider forblive synlige på skærmen.

Tilslutning med et antennekabel

- 1 Tilslut videobåndoptagerens **ANT OUT**-stik til tv'ets **ANTENNA IN**.
- 2 Tilslut antennekablet til **ANT IN**-stikket på videobåndoptageren.
- 3 Tryk på knappen **PLAY** på videobåndoptageren, og afstem det program, du vil se, mellem tv'et og videobåndoptageren.

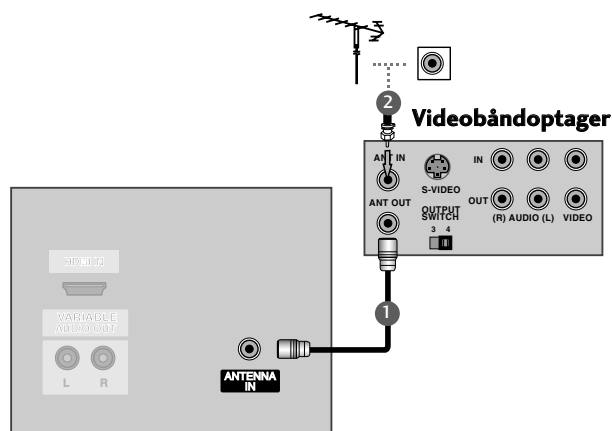

Tilslutning med t RCA-kabel

- 1 Forbind **AUDIO/VIDEO**-bøsningerne mellem tv'et og videobåndoptageren. Sørg for, at stikkens farver passer sammen (video = gul, venstre lydindgang (L) = hvid og højre lydindgang (R) = rød).
- 2 Sæt et videobånd i videobåndoptageren, og tryk på **PLAY** på videobåndoptageren. (Se betjeningsvejledningen til videobåndoptageren).
- 3 Vælg **AV3**-indgangskilden ved at trykke på knappen **INPUT** på fjernbetjeningen.
- Hvis den er sluttet til **AV IN 4**-stikket foran, skal du vælge **AV4**-indgangskilden. (undtagen 42PC3RV*, 42PC3RA*)

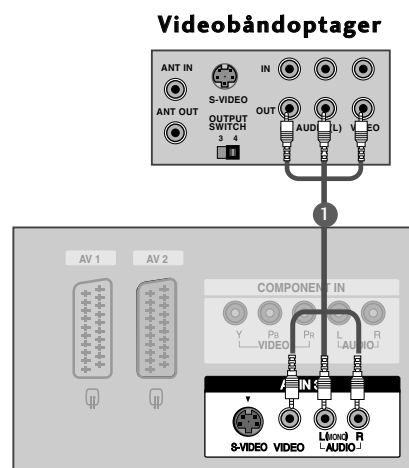

! BEMÆRK

- ▶ Hvis du har en videobåndoptager med mono-lyd, skal du slutte lyd-kablet fra videobåndoptageren til stikket **AUDIO L/MONO** (Venstre lydindgang/mono) på tv-apparatet.

TILSLUTNINGER OG INDSTILLING

INDSTILLING AF VIDEOBÅNDOPTAGER

Tilslutning med t scart-kabel

- 1 Tilslut videobåndoptagerens scart-stik med tv'ets **AV1**-scart-stik. Anvend et afskærmet kabel.
- 2 Sæt et videobånd i videobåndoptageren, og tryk på **PLAY** på videobåndoptageren. (Se betjeningsvejledningen til videobåndoptageren).
- 3 Vælg **AV1**-indgangskilden ved hjælp af knappen **INPUT** på fjernbetjeningen.
- Hvis den er tilsluttet til **AV2**-scart-stikket, skal du vælge **AV2**-indgangskilden.

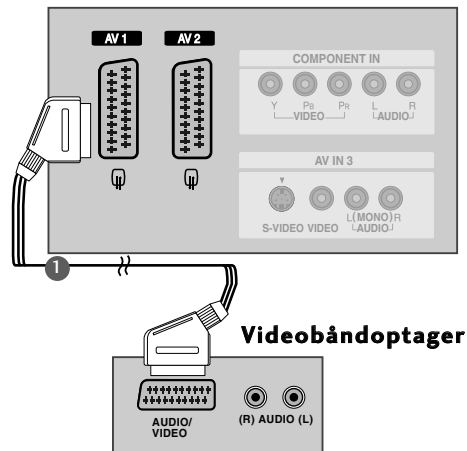

! BEMÆRK

- ▶ Hvis S-VIDEO(Y/C)-signalet modtages via Euro-scartstikket 2 (AV2), skal du skifte til tilstanden S-Video2.
- ▶ Hvis du vil bruge EURO-scartkablet, skal du bruge det signalafskærmede Euro-scartkabel.

Tilslutning med t S-Video-kabel

- 1 Tilslut videobåndoptagerens **S-VIDEO**-udgang til tv'ets S-VIDEO-indgang. Billedkvaliteten forbedres sammen lignet med normal Composite-indgang (RCA-kabel).
- 2 Tilslut videobåndoptagerens lydudgange til tv'ets **AUDIO**-indgangsstik.
- 3 Sæt et videobånd i optageren, og tryk på **PLAY** på optageren. (Se betjeningsvejledningen til videobåndoptageren).
- 4 Vælg **AV3**-indgangskilden ved hjælp af knappen **INPUT** på fjernbetjeningen.

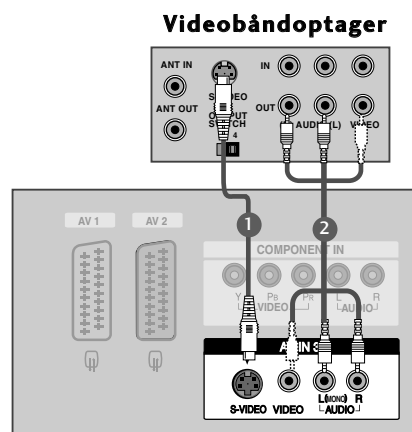

! BEMÆRK

- ▶ Hvis både S-VIDEO- og VIDEO-stik samtidig er forbundet med S-VHS VCR, kan der kun modtages S-VIDEO.

TILSLUTNING AF EKSTERNT UDSTYR

1 Forbind **AUDIO/VIDEO**-bøsningerne mellem tv'et og videobåndoptageren. Sørg for, at stikkens farver passer sammen (video = gul, venstre lydindgang (L) = hvid og højre lydindgang (R) = rød).

2 Vælg **AV4**-indgangskilden ved at trykke på knappen **INPUT** på fjernbetjeningen. (undtagen 42PC3RV*, 42PC3RA*).

- Hvis den er sluttet til **AV IN3**-stikket foran, skal du vælge **AV3**-indgangskilden.

3 Betjen det tilsvarende eksterne udstyr. Se betjeningsvejledningen til det eksterne udstyr.

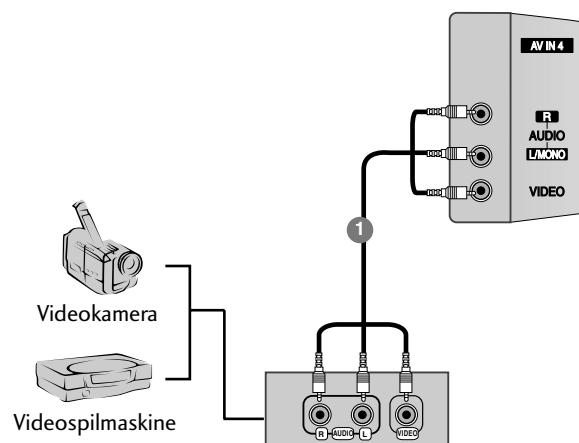

TILSLUTNINGER OG INDSTILLING

INSTALLATION AF DVD

Tilslutning med t komponentkabel

- 1 Tilslut videoudgangene (Y, Pb, Pr) på DVD-afspilleren til bøsningerne **COMPONENT IN VIDEO** på tv'et.
- 2 Tilslut lydudgangene på DVD-afspilleren til **COMPONENT IN AUDIO**-indgangsbøsningerne på tv'et.
- 3 Tænd DVD-afspilleren, og læg en DVD i.
- 4 Vælg **Component**-indgangskilden ved hjælp af knappen **INPUT** på fjernbetjeningen.
- 5 Du finder betjeningsinstruktioner i brugervejledningen til DVD-afspilleren.

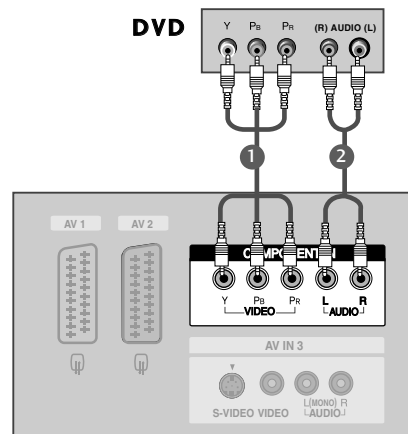

! BEMÆRK

► Komponentindgangsporte

Du opnår en bedre billedkvalitet ved at tilslutte en DVD-afspiller til komponentindgangsportene som vist herunder

| Komponentporte på tv'et | Y | Pb | Pr |
|---------------------------------------|---|-----|-----|
| Video-udgangsporte på DVD-afspilleren | Y | Pb | Pr |
| | Y | B-Y | R-Y |
| | Y | Cb | Cr |

Tilslutning med t scart-kabel

- 1 Tilslut DVD-afspillerens scart-stik med tv'ets **AV1**-scart-stik. Anvend et afskærmet kabel.
- 2 Tænd DVD-afspilleren, og læg en DVD i.
- 3 Vælg **AV1**-indgangskilden ved hjælp af knappen **INPUT** på fjernbetjeningen.
-Hvis den er tilsluttet til **AV2**-scart-stikket, skal du vælge **AV2**-indgangskilden.

! BEMÆRK

- Anvend et afskærmet scartkabel.

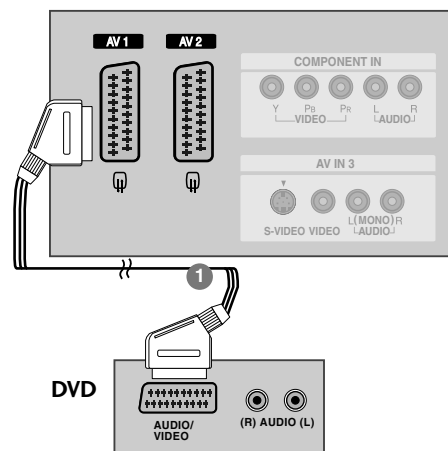

Tilslutning med t S-Video-kabel

- 1 Tilslut DVD-afspillerens **S-VIDEO**-udgang til tv'ets **S-VIDEO**-indgang.
- 2 Tilslut DVD-afspillerens lydudgange til tv'ets **AUDIO**-indgangsstik.
- 3 Tænd DVD-afspilleren, og læg en DVD i.
- 4 Vælg **AV3**-indgangskilden ved hjælp af knappen **INPUT** på fjernbetjeningen.
- 5 Betjeningsinstruktioner findes i brugervejledningen til DVD-afspilleren.

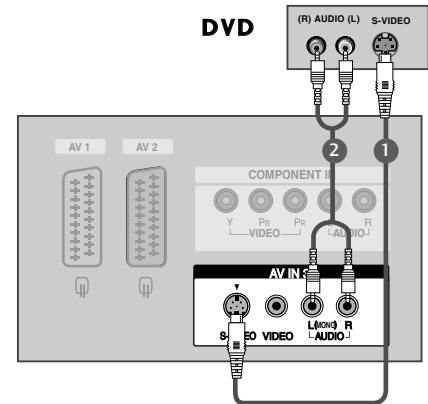

Tilslutning med t HDMI-kabel

- 1 Slut DVD-afspillerens HDMI-udgang til **HDMI IN**-stikket på tv 'et.
- 2 Vælg **HDMI**-indgangskilden ved hjælp af knappen **INPUT** på fjernbetjeningen.
- 3 Betjeningsinstruktioner findes i brugervejledningen til DVD-afspilleren.

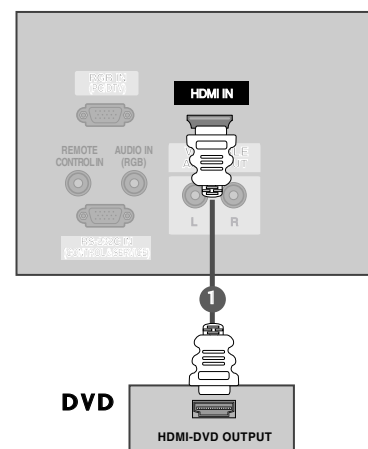

! BEMÆRK

- ▶ Tv'et kan modtage video- og lydsignalet samtidig ved brug af et HDMI-kabel.
- ▶ Hvis DVD-afspilleren understøtter automatisk HDMI-funktion, indstilles DVD-udgangsopløsningen automatisk til 1280 x 720 p.
- ▶ Hvis DVD-afspilleren ikke understøtter automatisk HDMI, skal du indstille udgangsopløsningen. Hvis DVD-afspilleren ikke understøtter automatisk HDMI, skal du indstille udgangsopløsningen.

TILSLUTNINGER OG INDSTILLING

INDSTILLING AF STB

Tilslutning med t komponentkabel

- 1 Tilslut videoudgangene (Y, PB, PR) på DVD-afspilleren til bøsningerne **COMPONENT IN VIDEO** på tv'et.
- 2 Tilslut lydudgangene på DVD-afspilleren til **COMPONENT IN AUDIO**-indgangsbøsningerne på tv'et.
- 3 Tænd for den digitale set-top-boks. (Se betjeningsvejledningen til den digitale set-top-boks).
- 4 Vælg **Component**-indgangskilden ved hjælp af knappen **INPUT** på fjernbetjeningen.

DTV-modtager
(set-top-boks)

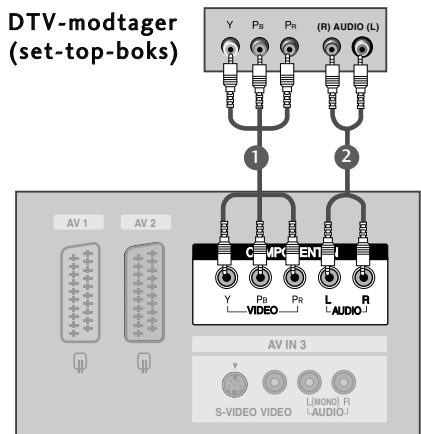

! BEMÆRK

| Signal | Component | RGB-DTV | HDMI |
|----------------------|-----------|---------|------|
| 480i/576i | Ja | Nej | Nej |
| 480p/576p/720p/1080i | Ja | Ja | Ja |

Tilslutning med t HDMI to DVI-kabel

- 1 Slut DVI-udgangen på den digitale set-top-boks til bøsningen **HDMI IN** på tv'et.
- 2 Slut top-set-boksens lydudgange til bøsningen **AUDIO IN (RGB)** på tv'et.
- 3 Tænd for den digitale set-top-boks. (Se betjeningsvejledningen til den digitale set-top-boks).
- 4 Vælg **HDMI**-indgangskilden ved hjælp af knappen **INPUT** på fjernbetjeningen.

DTV-modtager
(set-top-boks)

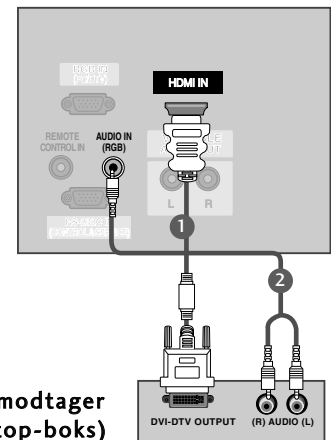

! BEMÆRK

- ▶ Hvis den digitale set-top-boks har en DVI-udgang og ingen HDMI-udgang, skal du have en særskilt lydtilslutning.
- ▶ Hvis set-top-boksen understøtter automatisk DVI-funktion, indstilles udgangsopløsningen for set-top-boksen automatisk til 1280 x 720 p.
- ▶ Hvis den digitale set-top-boks ikke understøtter automatisk DVI, skal du indstille udgangsopløsningen. Den bedste billedkvalitet opnås ved at justere udgangsopløsningen for set-top-boksen til 1280 x 720p.

Tilslutning med t 15-bens D-sub-kabel

- 1 Slut den digitale set-top-boks'RGB-udgang til stikket **RGB IN (PC/DTV)**på tv 'et.
- 2 Slut set-top-boksens audioudgange til stikket **AUDIO IN (RGB)** på tv 'et.
- 3 Tænd for den digitale set-top-boks.(Se betjeningsvejledningen til den digitale set-top-boks).
- 4 Vælg **RGB-DTV**-indgangskilden ved hjælp af knappen **INPUT** på fjernbetjeningen.

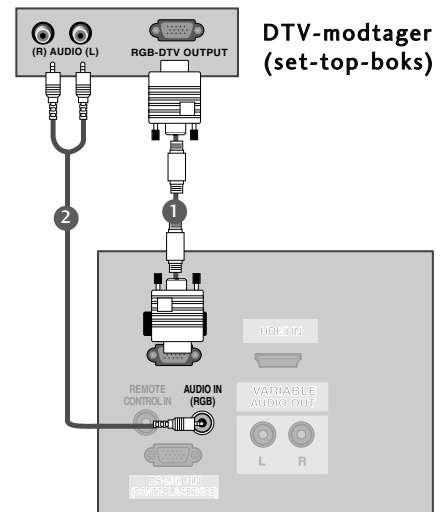

Tilslutning med et HDMI to DVI-kabel

- 1 Slut DVI-udgangen på den digitale set-top-boks til bøsningen **HDMI IN** på tv'et.
- 2 Vælg **HDMI**-indgangskilden ved hjælp af knappen **INPUT** på fjernbetjeningen.
- 3 Tænd for den digitale set-top-boks.(Se betjeningsvejledningen til den digitale set-top-boks).

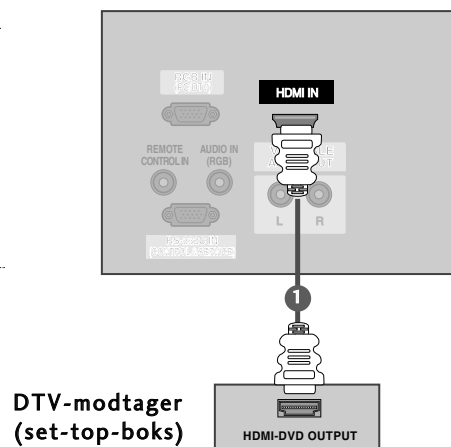

! BEMÆRK

- ▶ Tv'et kan modtage video- og lydsignalet samtidig ved brug af et HDMI-kabel.
- ▶ Hvis DVD-afspilleren understøtter automatisk HDMI-funktion, indstilles DVD-udgangsopløsningen automatisk til 1280 x 720 p.
- ▶ Hvis DVD-afspilleren ikke understøtter automatisk HDMI, skal du indstille udgangsopløsningen. Hvis DVD-afspilleren ikke understøtter automatisk HDMI, skal du indstille udgangsopløsningen.

TILSLUTNINGER OG INDSTILLING

INDSTILLING AF PC

- De fleste tv'er udstyre med Plug and Play, som betyder, at pc'en automatisk justeres efter tv'ens indstillinger.

Tilslutning med et 15-bens D-sub-kabel

- 1 Slut pc'ens RGB-udgang til stikket RGB IN (PC/DTV) på tv'et.
- 2 Tilslut pc-lydindgangen til tv'ets AUDIO IN (RGB) indgang.
- 3 Tænd for pc'en og tv'et.
- 4 Vælg **RGB [PC]**-indgangskilden ved hjælp af knappen **INPUT** på fjernbetjeningen.

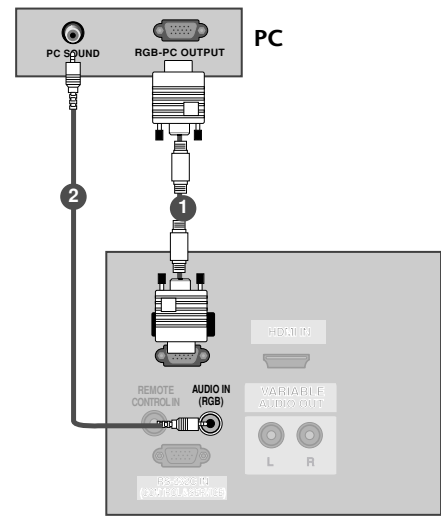

! BEMÆRK

- 1 Forbind en pc med apparatet for at nyde levende billeder og lyd.
- 2 Undgå at have et fast billede på tv-skærmen i længere tid. Det faste billede kan efterlade permanent aftryk på skærmen. Brug en pauseskærm, når det er muligt.
- 3 Tilslut en pc i porten RGB INPUT (PC INPUT) på tv'et, og skift pc'ens udgangsopløsning i overensstemmelse hermed.
- 4 Der kan følge støj med opløsning, lodret mønster, kontrast eller lysstyrke i pc-tilstand. I givet fald ændres pc-tilstanden til en anden opløsning eller opdateringshastigheden til en anden hastighed, eller lysstyrken og kontrasten justeres i menuen, indtil støjen er fjernet. Hvis pc-grafikkortets hastighed ikke kan ændres, skiftes det ud med et andet, eller producenten af grafikkortet kontaktes.
- 5 Synkroniseringsindgangsformatet for vandrette og lodrette frekvenser er separat.
- 6 Vi anbefaler at bruge 640x480, 60Hz (42PC1RV*, 42PC3RV*) / 1360x768, 60Hz (26LC2R*, 27LC2R*, 32LC2R*, 32LC25R*, 26LC3R*, 32LC3R*, 32LX2R*, 32LE2R*, 37LE2R*, 42LE2R*) / 1024x768, 60Hz (42PC3RA*) til pc-tilstanden, da de giver den bedste billedkvalitet.
- 7 Hvis pc'ens opløsning er højere end SXGA, er der intet billede på apparatet.
- 8 Tilslut lyd kablerne fra pc'en til lydindgangen på tv'et. (Der følger ikke lyd kabler med tv'et).
- 9 Hvis du bruger et for langt RGB-PC-kabel, er der muligvis støj på skærmen. Vi anbefaler at bruge under 5 m kabel. Det giver den bedste billedkvalitet.

Understøttet skærmopløsning (RGB[PC]-tilstand)
 (26LC2R*/ 27LC2R*/ 32LC2R*/ 32LC25R*/ 26LC3R*/
 32LC3R*/ 32LX2R*/ 32LE2R*/ 37LE2R*/ 42LE2R*/
 42PC3RA*)

| Opløsning | Vandret frekvens (KHz) | Lodret frekvens (Hz) |
|-----------|------------------------|----------------------|
| 640x350 | 31,5 | 70,8 |
| 720x400 | 31,5 | 70,8 |
| 640x480 | 31,5 | 59,9 |
| 800x600 | 37,9 | 60,3 |
| 1024x768 | 48,4 | 60,0 |
| 1280x768 | 47,8 | 59,9 |
| 1360x768 | 47,7 | 59,8 |
| 1366x768 | 47,7 | 59,8 |

Understøttet skærmopløsning (RGB[PC]-tilstand)
 (42PC1RV*/ 42PC3RV*)

| Opløsning | Vandret frekvens (KHz) | Lodret frekvens (Hz) |
|-----------|------------------------|----------------------|
| 640x350 | 31,5 | 70,8 |
| 720x400 | 31,5 | 70,8 |
| 640x480 | 31,5 | 59,9 |
| 848x480 | 31,5 | 60,0 |
| 852x480 | 31,5 | 60,0 |
| 800x600 | 37,9 | 60,3 |
| 1024x768 | 48,4 | 60,0 |

TILSLUTNINGER OG INDSTILLING

TÆNDE FOR TV'ET

Når du tænder for tv'et, kan du bruge dets funktioner.

Tænde tv'et

- 1 Tilslut først strømkablet korrekt.
På dette tidspunkt skifter tv'et til standbytilstand.
 - Tv'et tændes i standbytilstand ved at trykke på knappen ϕ/I , INPUT, PR \blacktriangle / \blacktriangledown på tv'et eller trykke på knappen POWER, TV, INPUT, PR +/-, tallene (0~9) på fjernbetjeningen.

Regulering af volumen

- 1 Tryk på knappen VOL +/- for at regulere volumen.
- 2 Hvis du vil slå lyden fra, skal du trykke på MUTE-knappen.
- 3 Du kan annullere denne funktion ved at trykke på knappen MUTE, VOL +/- eller I/II.

Programvalg

- 1 Tryk på PR +/- eller NUMBER-knapperne for at vælge et programnummer.

! BEMÆRK

- ▶ Hvis du skal på ferie, skal du tage stikket ud af stikkontakten i væggen.



Valg af menusprog/land på skærmen

Menuen med installationsvejledninger vises på skærmen, når fjernsynet tændes første gang.

- 1 Tryk på knappen ▲ / ▼ / ◀ / ▶ og derefter på knappen **OK** for at vælge det ønskede sprog.
- 2 Tryk på knappen ▲ / ▼ / ◀ / ▶ og derefter på knappen **OK** for at vælge dit land.

* **Gør følgende, hvis du vil ændre sprog/land:**

- 1 Tryk på **MENU**-tasten og derefter på ▲ / ▼-tasten for at vælge **SPECIAL** (Specialfunktioner)-menuen.
- 2 Tryk på ▶-tasten og derefter ▲ / ▼-tasten for at vælge **Language**.
Menuerne på skærmen kan ses i følgende sprog.
Tryk på ▶-tasten og derefter ▲ / ▼-tasten for at vælge **Land**.
- 3 Tryk på knappen ▶, og brug derefter knappen ▲ / ▼ for at vælge det ønskede sprog eller land.
- 4 Tryk på **OK**-tasten.
- 5 Tryk på knappen **EXIT** for at returnere til normal TV-visning.

! BEMÆRK

- ▶ Hvis du ikke afslutter indstillingen af **Installationsvejledning** ved at trykke på knappen **EXIT** eller tidsudkobling på OSD (On Screen Display) visningen, så fremkommer det igen og igen, når der tændes for enheden.
- ▶ Hvis du vælger det forkerte lokale land, vises teleteksten muligvis ikke korrekt på skærmen, og der kan opstå problemer under betjening af teletekst.
- ▶ Arabisk og hebræisk er tilføjet **Land** of **Installationsvejledning** i henhold til de lande, hvor der tales arabisk og hebræisk.

SPECIALFUNKTIONER

PIP (BILLEDE I BILLEDE)

Ved hjælp af funktionen PIP (Billede i billede) kan du se 2 forskellige indgange (kilder) på din tv-skærm samtidig. Den ene kilde er stor, og den anden kilde viser et mindre indsat billede.

PIP-funktionen er tilgængelig i tilstanden Component, RGB, HDMI.
(Men 480i/576i-opløsning kan ikke justeres i Component, RGB, HDMI-tilstand).

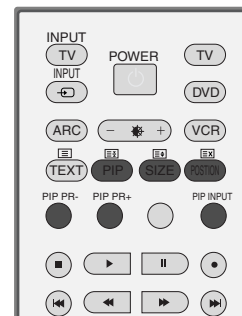

Se PIP

Tryk på knappen **PIP** for at få adgang til det indblændede billede. Hver gang du trykker på PIP, skifter PIP-indstillingerne som vist nedenfor.

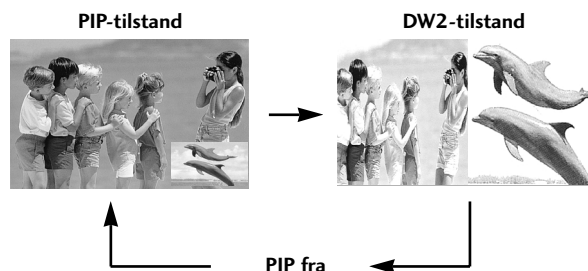

Programvalg for det indblændede billede

Tryk på knapperne **PIP PR +/-** (Billede i billede-program +/-) for at vælge et program til det indblændede billede. Det valgte programnummer vises lige under hovedbilledets programnummer.

Indgangskildevalg for indblændet billede

Tryk på knappen **PIP INPUT** for at vælge indgangskilden for det indblændede billede. Med hvert tryk på knappen **PIP INPUT** vises hver indgangskilde til det indblændede billede. (Funktionen er tilgængelig i tilstanden TV, AV1 (Video), AV2, S-Video2, AV3, AV4.)

Justering af størrelsen på det indblændede billede (kun tilstanden PIP)

Tryk på knappen **SIZE** for at justere størrelsen af det indblændede billede. Når du bruger knappen **SIZE** i tilstanden PIP (Billede i billede), justeres det indblændede billede.

Flytning af det indblændede billede (kun tilstanden PIP)

Tryk på knappen **POSITION**.
Tryk flere gange på knappen **POSITION** for at få det indblændede billede til at bevæge sig mod venstre.

TEKST-TV

Denne funktion er ikke tilgængelig i alle lande.

Teletekst er en gratis seerservice, som udsendes af de fleste TV-stationer, og som indeholder opdaterede informationer om nyheder, vejmeldinger, TV-programmer, priser for betaling-skanaler og meget mere.

Teletekstdekoderen i dette fjernsyn kan vise systemerne SIMPLE, TOP og FASTEXT. SIMPLE (standard teletekst) består af et antal sider, der vælges direkte ved at indtaste det tilhørende sidenummer. TOP og FASTEXT er mere moderne metoder, der gør det enkelt og hurtigt at finde oplysninger i teletekst.

Slå til/fra

Tænd for teletekst ved at trykke på knappen TEXT.

Den første side, eller den side du så på sidst, vises på skærmen.

Overskriften på skærmen viser to sidetal, navnet på TV-stationen og dato og klokkeslæt. Det første sidetal viser, hvilken teletekstsider, der vises. Det andet sidetal viser, hvilken side der søges efter.

Tryk på knappen TEXT eller EXIT hvis du vil slukke teletekst. Fjernsynet skifter tilbage til den forrige tilstand.

SIMPLE-tekst

■ Vælge side

- 1 Indtast det ønskede sidetal som et trecifret tal ved hjælp af CIFFER-tasterne. Hvis du kommer til at trykke på et forkert tal, må du skrive tre cifre, og så indtaste det rigtige sidetal på ny. Hvis det ønskede sidetal ikke er tilgængeligt, blinker sidetallet, f.eks "300", i et par sekunder.
- 2 Du kan vælge den foregående eller den efterfølgende side ved at trykke på knappen PR+/-.

SPECIAL FUNCTIONS

TELETEXT

TEKST-TV

TOP-tekst

- Brugervejledningen viser fire felter nederst på skærmen - rød, grøn, gul og blå. Det gule felt repræsenterer den næste gruppe, det blå felt den næste blok.

■ Vælge gruppe / blok / side

- 1 Ved at trykke på den BLÅ knap kan du flytte fra blok til blok.
- 2 Du kan flytte til den næste gruppe ved at trykke på den GULE knap. Der bladres automatisk videre til næste blok.
- 3 Du kan bladre videre til den næste side, med automatisk skift til næste gruppe, ved at trykke på den GRØNNE knap. Du kan også bruge knappen **PR+**.
- 4 Den RØDE knap skifter tilbage til forrige side. Du kan også bruge knappen **PR-**.

■ Direkte valg af side

På samme måde som i SIMPLE-tilstand, kan du, når fjernsynet er i TOP-tilstand, vælge en bestemt side ved at indtaste et trecifret sidetal med CIFFER-tasterne.

FASTEXT

- Teletekstsiderne har en farvekode i underkanten af skærmen. Du vælger en side ved at trykke på den knap, der har samme farve.

■ Vælge side

- 1 Åbn indholdsfortegnelsen ved at trykke på knappen .
- 2 Du kan vælge sider, der har en farvekode i skærmens underkant, ved at trykke på den knap, der har samme farve.
- 3 På samme måde som i SIMPLE-tilstand, kan du, når fjernsynet er i FASTEXT-tilstand, vælge en bestemt side ved at indtaste et trecifret sidetal med CIFFER-tasterne.
- 4 Du kan vælge den foregående eller den efterfølgende side ved at trykke på knappen **PR+/-**.

Specielle tekst-tv-funktioner



■ VIS SKJULT TEKST

Tryk på denne knap, hvis du vil se eventuelle skjulte oplysninger, f.eks. løsninger på gåder eller puslespil.
Tryk på knappen en gang til, når du vil fjerne oplysningerne fra skærmen.



■ STØRRELSE

Gør teksten dobbelt så høj.
Tryk på knappen, hvis du vil forstørre den øvre halvdel af siden.
Tryk på knappen en gang til, hvis du vil forstørre den nedre halvdel af siden.
Tryk på knappen en gang til, hvis du vil skifte til normal visning.



■ OPDATER

Viser en fjernsynskanal, mens der ventes på en ny teletekstsider. Symbolet vises i øverste venstre hjørne af skærmen. Når den opdaterede side er klar til at blive vist, skifter symbolet til det aktuelle sidetal.
Tryk på denne knap, hvis du vil se teletekstsiden.



■ UR

Ved at trykke på denne knap, kan du få vist det aktuelle klokkeslæt i øverste højre hjørne af skærmen, når du ser på et TV-program. Tryk på knappen en gang til, hvis du vil fjerne uret. I teletekst-tilstand kan du bruge denne knap til at vælge et sidetal til en underliggende side. Sidetallet vises nederst på skærmen. Du kan holde eller skifte den underliggende side ved at trykke på RØD/GRØN, PR+/- eller på en CIFFER-tast.
Luk funktionen ved at trykke en gang til.



■ STOP

Standser de sideskift, der foretages automatisk, hvis en teletekstsider består af 2 eller flere underliggende sider. Antallet af underliggende sider og sidetallet for den aktuelle side vises normalt på skærmen under klokkeslættet. Når du trykker på denne knap, vises stop-symbolet i øverste venstre hjørne af skærmen, og de automatiske sideskift blokeres.

Tryk på knappen en gang til, når du vil fortsætte.

TV-MENU

VALG OG JUSTERING MED MENUER PÅ SKÆRMEN

Visningen på dit tv kan afvige en smule fra det, som er vist i denne vejledning.

Visningen bruger primært billeder til 42PC1RV*, 42PC3RV*, 42PC3RA*.

- 1 Tryk på knappen **MENU** og derefter på **▲ / ▼**-tasten for at vælge de enkelte menuer.
- 2 Tryk på **▶**-tasten. Vælg et menupunkt ved at trykke på knappen **▲ / ▼**.
- 3 Du kan ændre indstillinger for emner i undermenuerne eller rullegardin-menuerne med **◀ / ▶**-tasten. Du kan skifte til et højere menuniveau ved at trykke på knappen **OK** eller **MENU**.

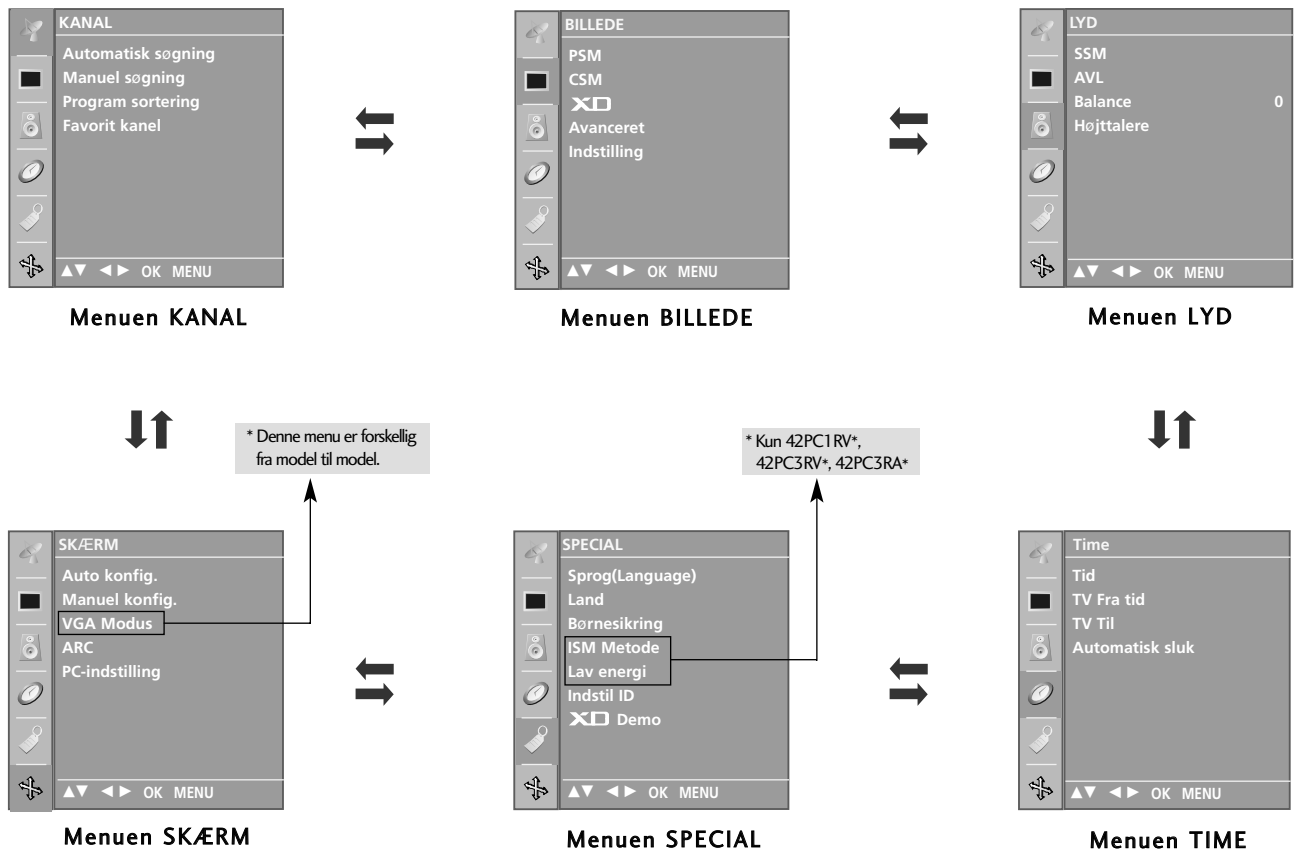

! BEMÆRK

- a. Ved hjælp af skærmvisningsfunktionen OSD (On Screen Display) kan du nemt og hurtigt justere skærmens status, da den har en grafisk brugerflade.
- b. I denne vejledning kan beskrivelsen af skærmvisningsfunktionen (On Screen Display) adskille sig fra funktionen på dit tv, da den her udelukkende tjener som eksempel med henblik på at beskrive tv'ets betjeningsfunktioner.
- c. Der vises ingen menuer, når fjernsynet er i teletekst-tilstand.

Indstilling af tv-stationer

AUTOMATISK PROGRAMINDSTILLING

Du kan gemme op til 100 TV-stationer ved hjælp af programnumrene (0-99). Når du har indprogrammeret stationerne, kan du bladere i stationerne ved hjælp af PR +/- eller med CIF-FER-tasterne.

Stationerne kan indprogrammeres automatisk eller manuelt.

Du kan gemme alle stationer, som du kan modtage, med denne metode. Vi vil anbefale, at du bruger automatisk programindstilling, når du installerer dette fjernsyn.

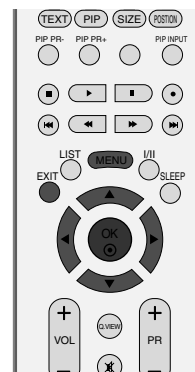

- 1 Tryk på **MENU**-tasten og derefter på **▲ / ▼**-tasten for at vælge **KANAL** menuen.
- 2 Tryk på **▶**-tasten og derefter **▲ / ▼**-tasten for at vælge **Automatisk søgning**.
- 3 Tryk på knappen **▶** og derefter på knappen **▲ / ▼** for at vælge **System**.
- 4 Tryk på knappen **▲ / ▼** for at vælge en af tv-system-menuerne;
L : SECAM L/L' (Frankrig)
BG : PAL B/G, SECAM B/G (Europa/Østeuropa/Asien/New Zealand/Mellemøsten /Afrika/Australien)
I : PAL I/II (Storbritannien/Irland/Hong Kong/Sydafrika)
DK : PAL D/K, SECAM D/K (Østeuropa/Kina/Afrika/CIS-lande)
M : (USA/Korea/Filippinerne) (alternativ)
- 5 Vælg **Gem fra** ved at trykke på knappen **▲ / ▼**.
- 6 Tryk på knappen **◀ / ▶** eller en af talknapperne for at vælge det første programnummer.
Når du bruger talknapperne, skal du angive et tal under 10 ved at indtaste et '0' foran, f.eks. '05' for 5.
- 7 Vælg **Søg** ved at trykke på knappen **▲ / ▼**.
- 8 Tryk på knappen **▶** for at starte den automatisk programmering. Alle stationer, der kan modtages, lagres. Der lagres stationsnavne for stationer, som udsender VPS (Video programservice), PDC (Programkontrol) eller TEKST-TV data. Hvis der intet navn er til en station, vil kanalnummeret : **C** (V/UHF 01-69) eller **S** (Cable 01-47) anvendes efterfulgt af en nummer.
Du kan stoppe den automatisk programmering ved at trykke på knappen **MENU**.
Når den automatisk programmering er færdig, skifter fjernsynet til Program sortering, som viser stationsnavnet eller kanalnummeret.
Afsnittet 'Programredigering' beskriver hvordan du kan redigere de lagrede programmer.
- 9 Tryk på knappen **EXIT** for at returnere til normal TV-visning.

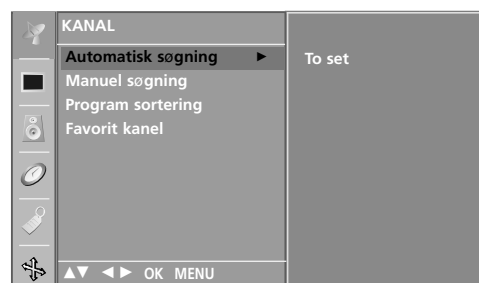

3 4 5 6 7

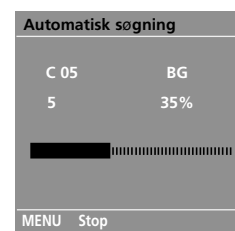

MANUEL PROGRAMINDSTILLING

Med manuel programindstilling kan du let indstille og arrangere stationerne i denne rækkefølge, du ønsker.

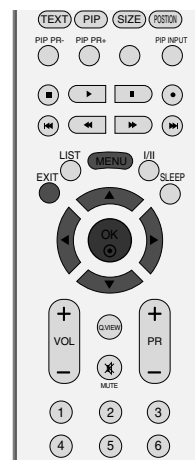

- 1 Tryk på **MENU**-tasten og derefter på **▲ / ▼**-tasten for at vælge **KANAL** menuen.
- 2 Tryk på **▶**-tasten og derefter **▲ / ▼**-tasten for at vælge **Manuel søgning**.
- 3 Tryk på **▶**-tasten og derefter **▲ / ▼**-tasten for at vælge **Gem**.
- 4 Tryk på knappen **◀ / ▶** eller på talknapperne for at vælge det ønskede pro-gramnummer (0 til 99). Når du bruger talknapperne, skal du angive et tal under 10 ved at indtaste et '0' foran, f.eks. '05' for 5.
- 5 Tryk på **▲ / ▼** knappen for at vælge **System**.
- 6 Tryk på knappen **▲ / ▼** for at vælge en af tv-system-menuerne;
 - L** : SECAM L/L' (Frankrig)
 - BG** : PAL B/G, SECAM B/G (Europa/Østeuropa/Asien/New Zealand/Mellemøsten /Afrika/Australien)
 - I** : PAL I/II (Storbritannien/Irland/Hong Kong/Sydafrika)
 - DK** : PAL D/K, SECAM D/K (Østeuropa/Kina/Afrika/CIS-lande)
 - M** : (USA/Korea/Filippinerne) (alternativ)
- 7 Vælg **Band** ved at trykke på knappen **▲ / ▼**.
- 8 Tryk på knappen **◀ / ▶** for at vælge **V/UHF** eller **Kabel**.
- 9 Tryk på **▲ / ▼** knappen for at vælget **Kanal**.
- 10 Du kan vælge det ønskede programnummer ved hjælp af knappen **◀ / ▶** eller talknapperne. Hvis det er muligt, kan du vælge programnummeret direkte med talknapperne. Alle tal under 10 angives med et numerisk 0 foran tallet, dvs. '05' for 5. **◀ / ▶**
- 11 Tryk på **▲ / ▼** knappen for at vælge **Søg**.
- 12 Tryk på knappen **◀ / ▶** for at begynde søgningen. Søgningen stopper, hvis der ikke findes en station.
- 13 Tryk på knappen **OK** for at gemme programmet.
- 14 Hvis du vil gemme flere stationer, skal du gentage trin 3 til 13.
- 15 Tryk på knappen **EXIT** for at returnere til normal TV-visning.



1

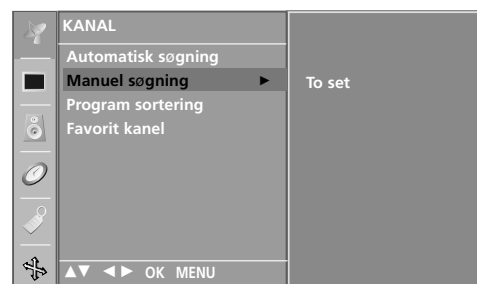

2



3 4 5 6 7
8 9 10 11 12

FINJUSTERING

Det er normalt kun nødvendigt at finindstille, hvis modtagelsen er dårlig.

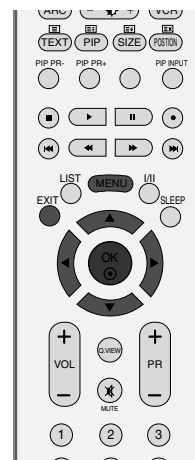

- 1 Tryk på **MENU**-tasten og derefter på ▲ / ▼ -tasten for at vælge **KANAL** menuen.
- 2 Tryk på ► -tasten og derefter ▲ / ▼ -tasten for at vælge **Manuel søgning**.
- 3 Tryk på ► -tasten og derefter ▲ / ▼ -tasten for at vælge **Find indstilling**.
- 4 Tryk på knappen ◀ / ▶ for at finindstille og således få det bedste billede og den bedste lyd.
- 5 Tryk på knappen **OK** for at gemme programmet.
- 6 Tryk på knappen **EXIT** for at returnere til normal TV-visning.

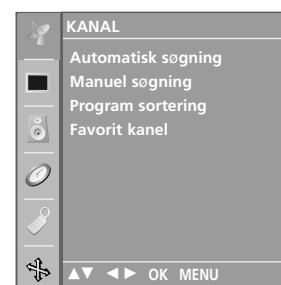

1

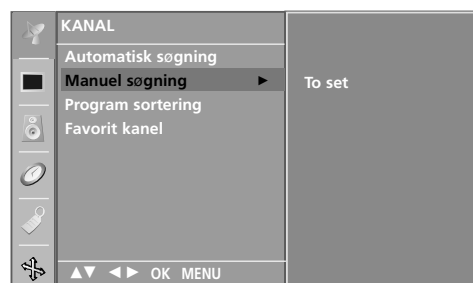

2



3 4 5

TILSKRIVE ET STATIONSNAVN

Du kan også tilskrive et stationsnavn på fem tegn til hvert programnummer.

- 1 Tryk på **MENU**-tasten og derefter på **▲ / ▼**-tasten for at vælge **KANAL** menuen.
- 2 Tryk på **▶**-tasten og derefter **▲ / ▼**-tasten for at vælge **Manuel søgning**.
- 3 Tryk på **▶**-tasten og derefter **▲ / ▼**-tasten for at vælge **Navn**.
- 4 Tryk på **▶**-tasten og derefter **▲ / ▼**. De kan anvende blank, +, -, tal-lene fra **0 - 9** samt alfabetet fra **A - Z**.
- 5 Tryk på knappen **◀ / ▶** for at vælge placeringen, og vælg derefter det andet tegn osv.
- 6 Tryk på knappen **OK** for at gemme programmet.
- 7 Tryk på knappen **EXIT** for at returnere til normal TV-visning.

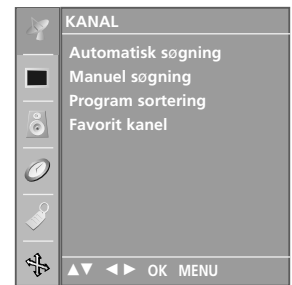
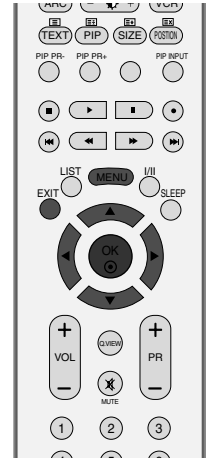

1



2



3 4 5 6

REDIGERING AF PROGRAM

Denne funktion sætter Dem i stand til at slette eller skippe lagrede programmer. De kan endvidere flytte stationer til andre programnumre eller indsætte en blank station på et programnummer.

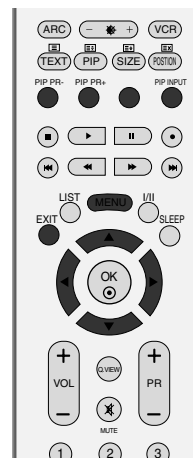

1 Tryk på **MENU**-tasten og derefter på **▲ / ▼**-tasten for at vælge **KANAL** menuen.

2 Tryk på **▶**-tasten og derefter **▲ / ▼**-tasten for at vælge **Program sortering**.

3 Tryk på knappen **▶** for at skifte til tilstanden Program sortering.

■ Slette et program

1. Vælg det program, som skal slettes, ved at trykke på knappen **▲ / ▼ / ◀ / ▶**.
2. Tryk 2 gange på den **RØDE** knap. Det markerede program slettes, og de efterfølgende programmer flyttes en position fremad.

■ Kopiere et program

1. Vælg det program, som skal kopieres, ved at trykke på knappen **▲ / ▼ / ◀ / ▶**.
2. Tryk på den **GRØNNE** knap. Alle efterfølgende programmer flyttes en position fremad.

■ Flytte et program

1. Vælg det program, som skal kopieres, ved at trykke på knappen **▲ / ▼ / ◀ / ▶** button.
2. Tryk på den **GULE** knap.
3. Flyt programmet til det ønskede programnummer ved at trykke på knappen **▲ / ▼ / ◀ / ▶**.
4. Afslut funktionen ved at trykke på den **GULE** knap.

■ Springe over et program

1. Vælg det program, som skal springes over, ved at trykke på knappen **▲ / ▼ / ◀ / ▶**.
2. Tryk på den **BLÅ** knap. Det program, som springes over, vises med blåt.
3. Hvis du ønsker at aktivere programmet igen, skal du trykke på den **BLÅ** knap igen. Når et programnummer er skippet (springes over), betyder det, at du ikke kan vælge det med **▲ / ▼** knappen ved normal TV anvendelse. Hvis du alligevel ønsker at vælge et skippet programnummer, så vælg det med **NUMMERTASTERNE** eller vælg det i programredigeringsmenuen.



1

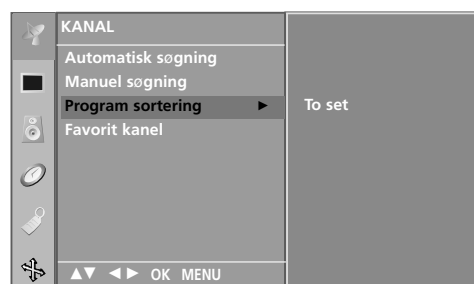

2

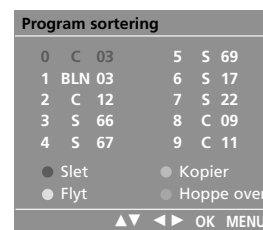

3

4 Tryk på knappen **EXIT** for at returnere til normal TV-visning.

FORETRUKKET PROGRAM

Med denne funktion har du mulighed for at vælge dine Favoritkanaler direkte.

Tryk flere gange på **FAV** tasten for at vælge mellem gemte Favoritkanaler.



- 1 Tryk på **MENU**-tasten og derefter på **▲ / ▼**-tasten for at vælge **KANAL** menuen.
- 2 Tryk på **▶**-tasten og derefter **▲ / ▼**-tasten for at vælge **Favorit kanel**.
- 3 Tryk på **▶**.
- 4 Tryk på **▲ / ▼**-tasten for at vælge -- -----.
- 5 Vælg et program ved hjælp af knappen **◀ / ▶** eller talk-napperne. Alle tal under 10 angives med et numerisk 0 foran tallet, dvs. '05' for 5.
- 6 For at gemme et andet program gentages trin 4 og 5. Du kan gemme op til 8 programmer.
- 7 Tryk på knappen **EXIT** for at returnere til normal TV-visning.

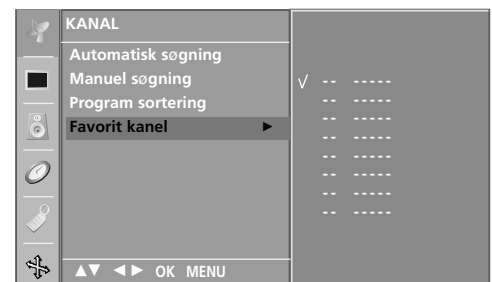
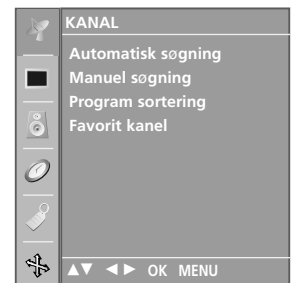

2 3 4 5

HENTNING AF PROGRAMTABELLEN

Du kan kontrollere, hvilke programmer, du har gemt, ved at åbne programoversigten.

■ Vise programoversigten

Tryk på **LIST** knappen for at hente funktionen.

Programoversigten fremkommer på skærmen. En programoversigt indeholder 10 programmer, se nedenfor.

! BEMÆRK

- Det kan være at nogle programmer vises med blå. Det er programmer, der springes over under automatisk programmering og når fjernsynet er i tilstanden Programme.
- Programmer, der vises som et kanalnummer, er programmer, der ikke er tilskrevet et stationsnavn.

■ Vælge et program i programoversigten

Brug knappen **▲ / ▼ / ◀ / ▶** til at vælge et program over eller under og knappen **▶** til at vælge et program til højre eller venstre. Normale programmer vises med grønt, programmer, som springes over og vises med blå. Tryk på knappen **OK**. Fjernsynet skifter til det valgte programnummer.

■ Bladre i programoversigten

Programoversigten indeholder 10 sider med op til 100 programmer. Du kan bladre i siderne ved at trykke på knapperne **▲ / ▼ / ◀ / ▶**.

Tryk på knappen **LIST** for at returnere til normal TV-visning.

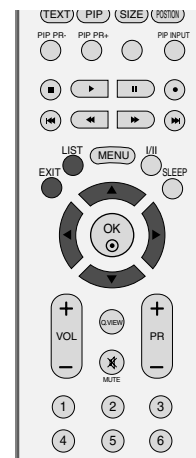

| | | | | | |
|---|-----|----|---|---|----|
| 0 | C | 03 | 5 | S | 69 |
| 1 | BLN | 03 | 6 | S | 17 |
| 2 | C | 12 | 7 | S | 22 |
| 3 | S | 66 | 8 | C | 09 |
| 4 | S | 67 | 9 | C | 11 |

PSM (BILLEDSTATUSHUKOMMELSE)

- Dynamisk** Vælg denne indstilling for at få vist et skarpt billede.
- Standard** Den mest almindelige og naturlige visning på skærmen.
- Mild** Vælg denne indstilling for at vist et mildt billede.
- Bruger 1/2** Vælg denne indstilling for at anvende den brugerdefinerede indstilling.

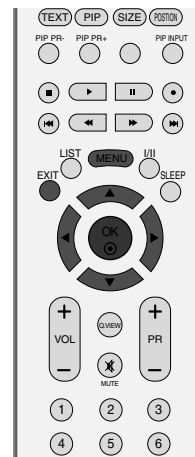

- 1 Tryk på knappen MENU og derefter på knappen ▲ / ▼ for at vælge menuen **BILLEDE**.
- 2 Tryk på knappen ► og derefter på knappen ▲ / ▼ for at vælge **PSM**.
- 3 Tryk på ► -tasten og derefter ▲ / ▼ -tasten for at vælge **Dynamisk, Standard, Mild, Bruger1, eller Bruger2**.
- 4 Tryk på knappen EXIT for at returnere til normal TV-visning.
 - PSM justerer tv'et til den bedste billedvisning. Vælg den forudindstillede værdi i menuen PSM baseret på programkategorien.
 - **Dynamisk, Standard** og **Mild**, er fra fabrikken programmeret til at give en optimal billedgengivelse og kan ikke ændres.



1



2 3

Billedjustering (indstillingen PSM-Bruger)

Kontrast Justerer forskellen mellem lyse og mørke niveauer i billedet.

Lysstyrke Forøger eller formindsker mængden af hvidt i billedet.

Farve Justerer alle farvers intensitet.

Skarphed Justerer niveauet af skarphed i kanterne mellem billedets lyse og mørke områder. Jo lavere niveauet er, desto blødere er billedet.

Farvetone Justerer balancen mellem røde og grønne niveauer.

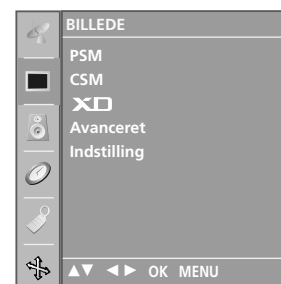
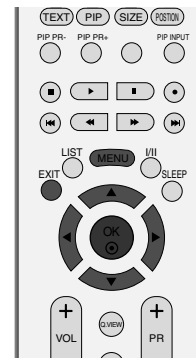

1

1 Tryk på knappen **MENU** og derefter på knappen **▲ / ▼** for at vælge menuen **BILLEDE**.

2 Tryk på knappen **▶** og derefter på knappen **▲ / ▼** for at vælge **PSM**.

3 Tryk på knappen **▶** og derefter på knappen **▲ / ▼** for at vælge **Bruger 1** eller **Bruger 2** (Bruger 1, Bruger 2).

4 Tryk på knappen **▶** og derefter på knappen **▲ / ▼** for at vælge den ønskede billedindstilling (**Kontrast**, **Lys**, **Farve**, **Skarphed** og **Farvetone**).

5 Tryk på knappen **◀ / ▶** for at foretage de relevante justeringer.

6 Tryk på knappen **EXIT** for at vende tilbage til tv-visning.



2 3

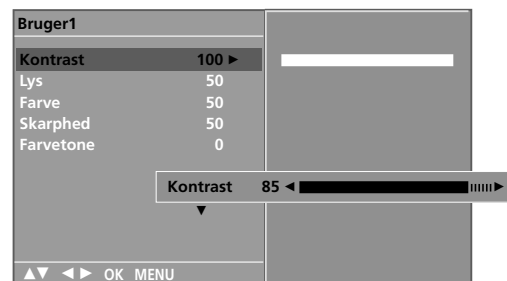

4 5

! BEMÆRK

- ▶ Du kan ikke justere farve, skarphed og farvetone i tilstanden RGB-PC til de niveauer, som du foretrækker.

CSM (Farvestatushukommelse)

Hvis du vil initialisere værdier (gendanne standardindstillingerne), skal du vælge indstillingen Normal.

Vælg en af de tre automatiske farvejusteringer. Indstil til varm for at fremhæve varmere farver som f.eks. rød, eller indstil til kølig for at se mindre intense farver med mere blå.

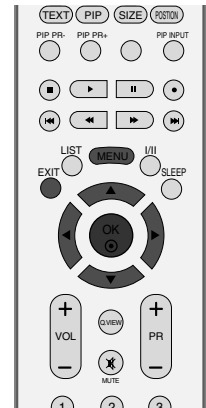

- 1 Tryk på knappen MENU og derefter på knappen ▲ / ▼ for at vælge menuen **BILLEDE**.
- 2 Tryk på knappen ► og derefter på knappen ▲ / ▼ for at vælge **CSM**.
- 3 Tryk på ►-tasten og derefter ▲ / ▼-tasten for at vælge either **Kold**, **Normal**, **Varm**, eller **Bruger**.
- 4 Tryk på knappen EXIT for at vende tilbage til tv-visning.



1



2 3

MANUEL FARVETEMPERATURSTYRING (indstillingen CSM - Brugere)

Justerer rød, grøn og blå til en hvilken som helst farvetemperatur.

- 1 Tryk på knappen MENU og derefter på knappen ▲ / ▼ for at vælge menuen **BILLEDE**.
- 2 Tryk på knappen ► og derefter på knappen ▲ / ▼ for at vælge **CSM**.
- 3 Tryk på knappen ► og derefter på knappen ▲ / ▼ for at vælge **User**.
- 4 Tryk på knappen ► og derefter på knappen ▲ / ▼ for at vælge **Rød, Grøn, eller Blå**.
- 5 Tryk på knappen ◀ / ▶ for at foretage de relevante justeringer.
- 6 Tryk på knappen EXIT for at vende tilbage til tv-visning.

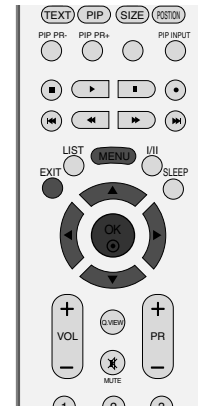

1

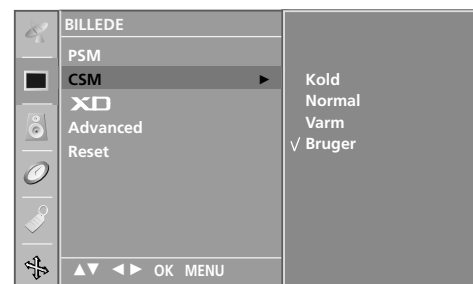

2 3



4 5

FUNKTIONEN XD

XD er LG Electronics enestående billedforbedringsteknologi, som viser en ægte HD-kilde gennem en avanceret digital signalbehandlingsalgoritme.

Denne funktion kan ikke bruges i tilstanden RGB-PC.

- 1 Tryk på knappen MENU og derefter på knappen ▲ / ▼ for at vælge menuen **BILLEDE**.
- 2 Tryk på knappen ► og derefter på knappen ▲ / ▼ for at vælge **XD**.
- 3 Tryk på knappen ► og derefter på knappen ▲ / ▼ for at vælge **Auto** eller **Manuel**.
- 4 Tryk på knappen EXIT for at vende tilbage til tv-visning.

* Valg af indstillingen Manual

- Denne menu aktiveres efter valg af **Bruger1** or **Bruger2** under **PSM**.

- 1 Tryk på knappen ► og derefter på knappen ▲ / ▼ for at vælge **XD Kontrast**, **XD Farve** eller **XD NR**.
- 2 Tryk på knappen ► og derefter på knappen ▲ / ▼ for at vælge **Tænd** eller **Sluk**.
- 3 Tryk på knappen EXIT for at vende tilbage til tv-visning.

- **XD Kontrast** : Automatisk optimering af kontrast i henhold til refleksionens lysstyrke.
- **XD Farve** : Automatisk justering af refleksionens farver for så nøjagtigt som muligt at gengive de naturlige farver.
- **XD NR** : Fjernelse af støj op til det punkt, hvor det ikke ødelægger det originale billede. (Denne funktion kan ikke bruges i tilstanden HDMI, Component (undtagen 480i/576i), RGB-PC.

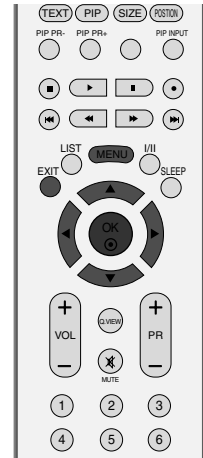

1

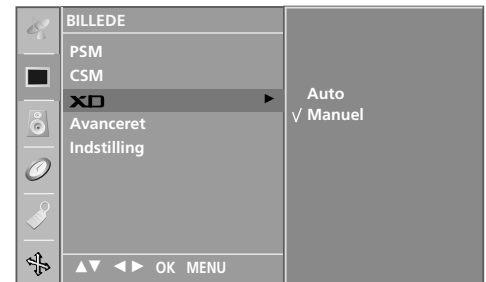

2 3



1 2

AVANCERET-BIOGRAF

Indstil tv'et til den bedste billedvisning til film.

Denne funktion fungerer kun i tilstandene Analog TV, AV, S-Video og Component 480i/576i.

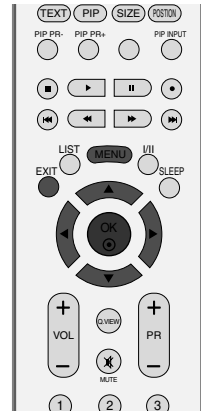

- 1 Tryk på knappen MENU og derefter på knappen ▲ / ▼ for at vælge menuen **BILLEDE**.
- 2 Tryk på knappen ► og derefter på knappen ▲ / ▼ for at vælge **Avanceret**.
- 3 Tryk på knappen ► og derefter på knappen ▲ / ▼ for at vælge **Biograf**.
- 4 Tryk på knappen ► og derefter på knappen ▲ / ▼ for at vælge **Tænd** eller **Sluk**.
- 5 Tryk på knappen EXIT for at vende tilbage til tv-visning.



1



2 3



4

AVANCERET-SORT NIVEAU

Når du ser film, kan du ved hjælp af denne funktion justere tv'et til optimal billedvisning. Juster skærmens kontrast og lysstyrke ved hjælp af det sorte niveau på skærmen.

Denne funktion fungerer i følgende tilstand: AV (NTSC-M), S-Video (NTSC-M) eller HDMI.

- 1 Tryk på knappen MENU og derefter på knappen ▲ / ▼ for at vælge menuen **BILLEDE**.
- 2 Tryk på knappen ► og derefter på knappen ▲ / ▼ for at vælge **Avanceret**.
- 3 Tryk på knappen ► og derefter på knappen ▲ / ▼ for at vælge **Sort niveau**.
- 4 Tryk på knappen ► og derefter på knappen ▲ / ▼ for at vælge **Lav** eller **Høj**.

- **Lav** : Refleksionen på skærmen bliver mørkere.
- **Høj** : Refleksionen på skærmen bliver lysere.

- 5 Tryk på knappen EXIT for at vende tilbage til tv-visning.

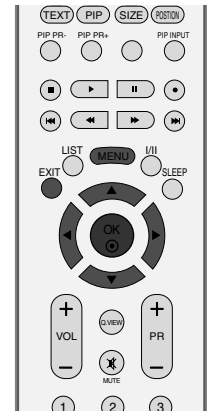

1



2 3

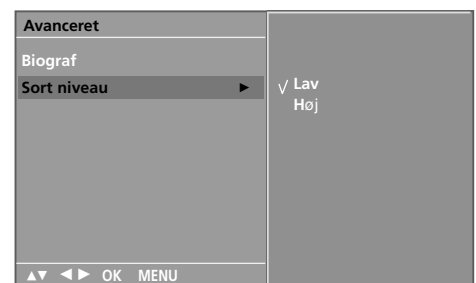

2 3

INDSTILLING

- 1 Tryk på knappen MENU og derefter på knappen ▲ / ▼ for at vælge menuen **BILLEDE**.
- 2 Tryk på knappen ► og derefter på knappen ▲ / ▼ for at vælge **Indstilling**.
- 3 Tryk på knappen ► for at gendanne de justerede værdier.
 - Vender tilbage til fabriksindstillingerne PSM, CSM, XD, Advanced.

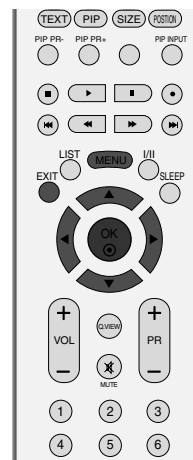

SSM (Lydstatushukommelse)

Du kan vælge din foretrukne lydindstilling: Surround MAX, Flat (Flad), Music (Musik), Movie (Film) eller Sports (Sport), og du kan også justere equalizerens lydfrekvens.

Med SSM kan du få glæde af den bedste lyd uden speciel justering, fordi tv'et bruger de bedste lydindstillinger baseret på programindholdet.

Når du justerer lydindstillingen manuelt, skifter **SSM** automatisk til **Bruger**.

Surround MAX, Flat (Flad), Music (Musik), Movie (Film) og Sports (Sport) er forudindstillet til optimal lyd-kvalitet fra fabrikken og kan ikke indstilles.

Surround MAX Vælg denne indstilling for at få realistisk lyd.

Flat Den mest naturlige lyd.

Music Vælg denne indstilling for at få glæde af den originale lyd, når du lytter til musik.

Movie Vælg denne indstilling for at få sublim lyd.

Sports Vælg denne indstilling til sportsudsendelser.

User Vælg denne indstilling for at anvende brugerdefinerede lydindstillinger.

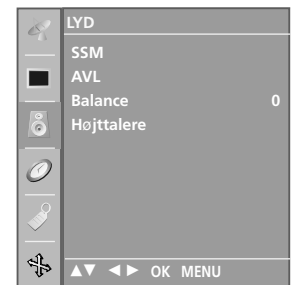
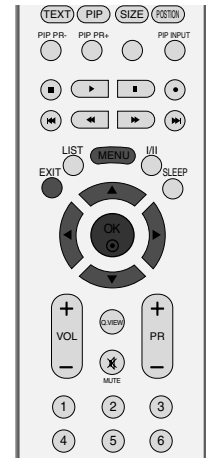

1

1 Tryk på knappen **MENU** og derefter på knappen **▲ / ▼** for at vælge menuen **LYD**.

2 Tryk på knappen **▶** og derefter på knappen **▲ / ▼** for at vælge **SSM**.

3 Tryk på knappen **▶** og derefter på knappen **▲ / ▼** for at vælge **Surround MAX, Flad, Musik, Film, Sport**, eller **Bruger**.

4 Tryk på knappen **EXIT** for at vende tilbage til tv-visning.

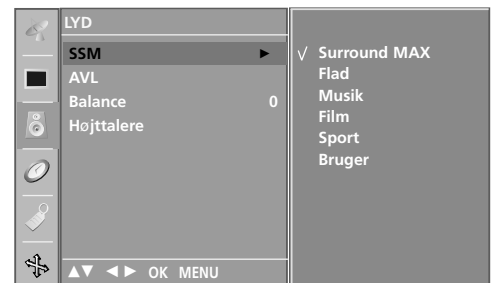

2 3

LYDFREKVENSTJUSTERING (indstillingen SSM - Bruger)

Juster lydequalizeren.



- 1 Tryk på knappen **MENU** og derefter på knappen **▲ / ▼** for at vælge menuen **LYD**.
- 2 Tryk på knappen **▶** og derefter på knappen **▲ / ▼** for at vælge **SSM**.
- 3 Tryk på knappen **▶** og derefter på knappen **▲ / ▼** for at vælge **Bruger**.
- 4 Tryk på knappen **▶**.
- 5 Vælg et lydbånd ved at trykke på knappen **▲ / ▼**.
Indstil det ønskede lydniveau med knappen **◀ / ▶**.
- 6 Tryk på knappen **EXIT** for at vende tilbage til tv-visning.

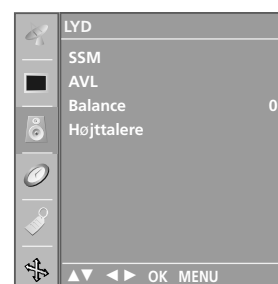

1

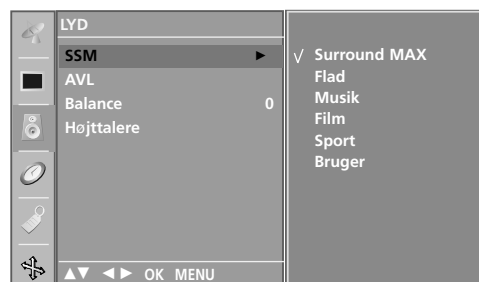

2 3 4

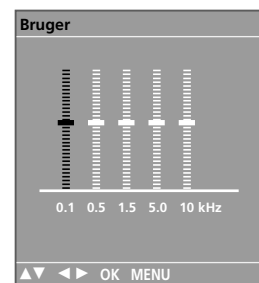

5

AVL (Auto Volume Leveler)

AVL bevarer automatisk et ensartet lydstyrkeniveau, selv om du skifter program.

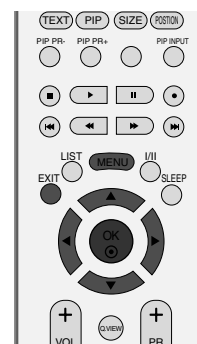

- 1 Tryk på knappen **MENU** og derefter på knappen ▲ / ▼ for at vælge menuen **LYD**.
- 2 Tryk på knappen ► og derefter på knappen ▲ / ▼ for at vælge **AVL**.
- 3 Tryk på knappen ► og derefter på knappen ▲ / ▼ for at vælge **Tænd** eller **Sluk**.
- 4 Tryk på knappen **EXIT** for at vende tilbage til tv-visning.

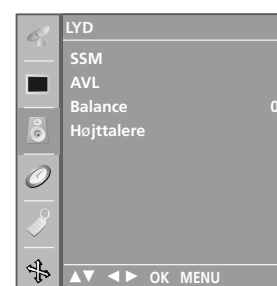

1



2 3

Balancejustering

Juster lyden, så den passer til din smag og forholdene i lokalet.

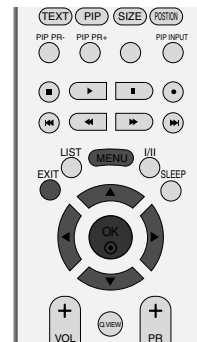

- 1 Tryk på knappen **MENU** og derefter på knappen **▲ / ▼** for at vælge menuen **LYD**.
- 2 Tryk på knappen **▶** og derefter på knappen **▲ / ▼** for at vælge **Balance**.
- 3 Tryk på knappen **▶** og derefter på knappen **◀ / ▶** for at foretage den ønskede indstilling.
- 4 Tryk på knappen **EXIT** for at vende tilbage til tv-visning.

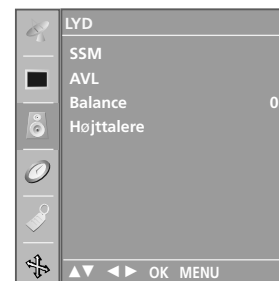

1



2 3

HØJTTALER

Du kan justere den interne højt-talerstatus.

I tilstandene AV, COMPONENT, RGB[PC], RGB[DTV] og HDMI kan den interne højt-talerlyd slås til, selvom der ikke er noget videosignal.

Hvis du vil bruge dit eksterne hifi-stereosystem, skal du slukke for tv'ets interne højt-talere.

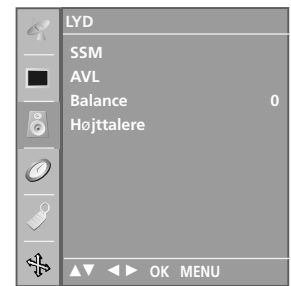
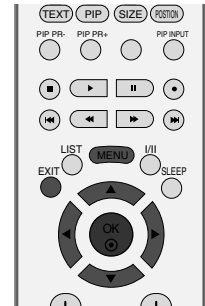

- 1 Tryk på knappen **MENU** og derefter på knappen **▲ / ▼** for at vælge menuen **LYD**.
- 2 Tryk på knappen **▶** og derefter på knappen **▲ / ▼** for at vælge **Højtalere**.
- 3 Tryk på knappen **▶** og derefter på knappen **▲ / ▼** for at vælge **Tænd** eller **Sluk**.
- 4 Tryk på knappen **EXIT** for at vende tilbage til tv-visning.

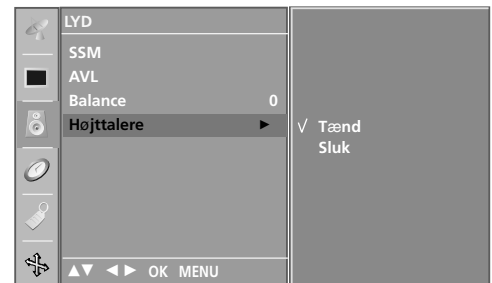

2 3

STEREO/DOBBELT MODTAGELSE

Når du vælger et program, vises der informationer om lyden i det pågældende program, når programnummeret og stationsnavnet forsvinder fra skærmen.

- DUAL I** sender udsendelsens primærsprog til højttalerne.
- DUAL II** sender udsendelsens sekundærsprog til højttalerne.
- DUAL I+II** sender et sprog i hver højttaler.

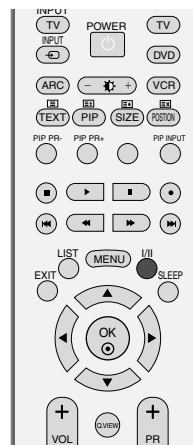

| Udsendelse | Skærmtekst |
|------------|---------------|
| Mono | MONO |
| Stereo | STEREO |
| Dual | DUAL I |

■ Vælge mono lyd

Hvis et stereosignal er meget svagt, kan du skifte til mono ved at trykke på knap-pen **I/II**. Når du skifter til mono, forbedres dybden af lyden. Du kan skifte tilbage til stereo ved at trykke på knappen **I/II** igen.

■ Vælge sprog til flersproglige udsendelser

Hvis et program modtages på to sprog, kan du skifte til **DUAL I**, **DUAL II** eller **DUAL I+II** ved at trykke gentagne gange på knappen **I/II**.

NICAM RECEPTION

Hvis fjernsynet er udstyret med en NICAM-modtager, kan du vælge at modtage digital lyd NICAM (Near Instantaneous Companding Audio Multiplexing).

Du kan vælge hvilken type lyd, der skal benyttes, i forhold til de enkelte programtype, ved at trykke gentagne gange på knappen I/II .

-
- 1 Når der modtages NICAM mono, kan de vælge **NICAM MONO** eller FM MONO.
 - 2 Når der modtages NICAM stereo, kan de vælge **NICAM STEREO** eller FM MONO.
Hvis stereosignalet er svagt, så skift til FM mono.
 - 3 Når der modtages NICAM dobbeltsprog, kan de vælge **NICAM DUAL I**, **NICAM DUAL II** eller **NICAM DUAL I+II** eller **MONO**.
-

VALG AF HØJTTALERLYDUDGANG

I AV, S-Video, Component, RGB eller HDMI -tilstand kan du vælge hvilken lyd, der skal sendes til højre og venstre højttaler.

Tryk gentagne gange på knappen I/II for at vælge de indstillinger, du ønsker.

L+R: Audiosignalet fra audioindgang L sendes til venstre højttaler, mens audiosignalet fra audioindgang R sendes til højre højttaler.

L+L: Audiosignalet fra audioindgang L sendes til venstre og højre højttaler.

R+R: Lydsignalet fra lydindgangen R sendes til den venstre og den højre højttaler.

TV-MENU Indstillinger i menuen Tid

INDSTILLING AF UR

Tiden skal indstilles korrekt før brug af On/Off Time-funktionen.

Hvis den aktuelle tidsindstilling slettes som følge af en strømafbrydelse, eller fordi tv'et kobles fra, skal du indstille uret igen.

- 1 Tryk på knappen **MENU** og derefter på knappen **▲ / ▼** for at vælge menuen **TIME**.
- 2 Tryk på knappen **▶** og derefter på knappen **▲ / ▼** for at vælge **Tid**.
- 3 Tryk på knappen **▶** knappen og derefter **▲ / ▼** knappen for at ændre indstillinger for time.
- 4 Tryk på knappen **▶** knappen og derefter **▲ / ▼** knappen for at ændre indstillinger for minut.
- 5 Tryk på knappen **EXIT** for at vende tilbage til tv-visning.

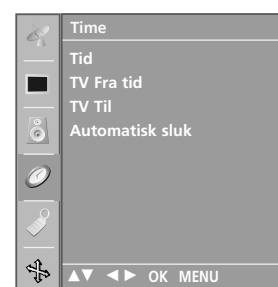
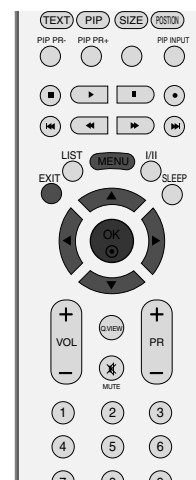

1

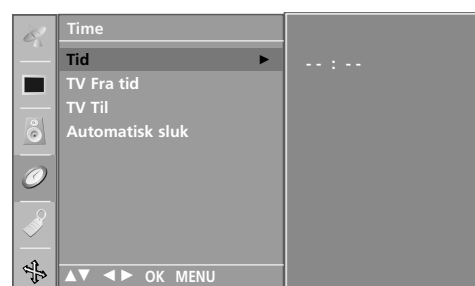

2 3 4

ON/OFF TIME (tænd-/sluk-timer)

Timer off-funktionen slår automatisk TV'et over på Standby-modus, når den forhåndsindstillede tid er udløbet.

To timer efter at apparatet er tændt ved hjælp af denne funktion, vil det automatisk slukkes, hvis der ikke trykkes på en knap.

Når der er indstillet tænde- og slukketidspunkter, vil disse virke dagligt på de indstillede tidspunkter.

Off Timer-funktionen overtrumfer On Timer-funktionen, hvis de er indstillet til samme tidspunkt.

TV'et skal være i standby-modus, for at On Timer-funktionen fungerer.



- 1 Tryk på knappen **MENU** og derefter på knappen **▲ / ▼** for at vælge menuen **TIME**.
- 2 Tryk på knappen **▶** og derefter på knappen **▲ / ▼** for at vælge **TV Fra tid/TV Til**.
- 3 Tryk på knappen **▶** og derefter på knappen **▲ / ▼** for at vælge **Tænd**.
 - For annullering af **Tænd/Sluk timer** -funktionen, vælge **Sluk**.
- 4 Tryk på **▶**-knappen og derefter **▲ / ▼**-knappen for at ændre indstillinger for time.
- 5 Tryk på **▶**-knappen og derefter **▲ / ▼**-knappen for at ændre indstillinger for minut.
- 6 **Kun TV Til-funktion**
 - **Indstil:** Tryk på knappen **▶** og derefter på knappen **▲ / ▼** for at vælge programmet.
 - **Volumen:** Tryk på knappen **▶** og derefter på knappen **▲ / ▼** for at justere lydstyrken, når tv'et tændes.
- 7 Tryk på knappen **EXIT** for at vende tilbage til tv-visning.

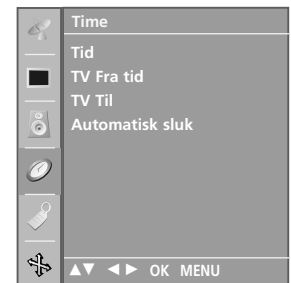

1

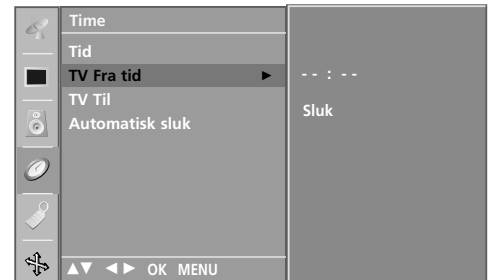

2 3

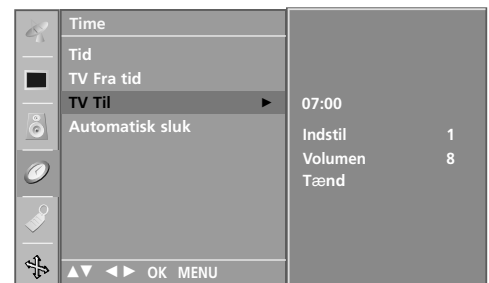

4 5 6

AUTOMATISK DVALE

Hvis denne funktion er indstillet, og der ikke er noget indgangssignal, slukker tv'et automatisk efter 10 minutter.

- 1 Tryk på knappen **MENU** og derefter på knappen **▲ / ▼** for at vælge menuen **TIME**.
- 2 Tryk på knappen **▶** og derefter på knappen **▲ / ▼** for at vælge **Automatisk sluk**.
- 3 Tryk på knappen **▶** og derefter på knappen **▲ / ▼** for at vælge **Tænd** eller **Sluk**.
- 4 Tryk på knappen **EXIT** for at vende tilbage til tv-visning.

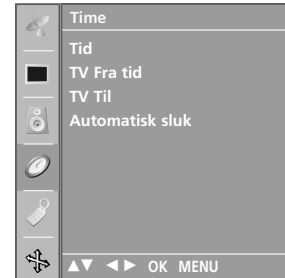

1

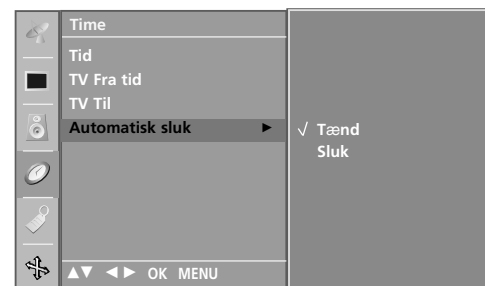

2 3

Dvaletilstand

Du behøver ikke at slukke tv-apparatet, før du falder i søvn. Dvale-timeren sætter automatisk tv-apparatet i standbytilstand, når det forudindstillede tidsrum er forløbet.

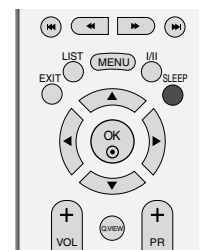

- 1 Tryk på knappen **SLEEP** flere gange for at vælge antallet af minutter. Først vises indstillingen 'Ⓢ zZ - - -' på skærmen efterfulgt af følgende indstillinger for dvaletilstand: 10, 20, 30, 60, 90, 120, 180 og 240 minutter.
- 2 Når det ønskede antal minutter vises på skærmen, begynder timeren at tælle ned fra det valgte antal minutter.

! BEMÆRK

- ▶ Tryk en gang på **SLEEP** knappen for at se tilbageværende tid til slukning.
- ▶ Hvis du vil annullere indstillingen af **SLEEP**, skal du trykke på knappen **SLEEP** (dvale) flere gange, indtil 'Ⓢ zZ - - -' vises.
- ▶ Funktionen afbrydes også, hvis du slukker for apparatet.

BØRNESIKRING

Du kan indstille fjernsynet således, at det kun kan aktiveres ved hjælp af fjernkontrollen.

Du kan bruge denne funktion til at forhindre, at fjernsynet benyttes uden din tilladelse.

Dette tv-apparat er programmeret til at huske den senest valgte indstilling, selvom om det bliver slukket.

- 1 Tryk på knappen **MENU** og derefter på knappen **▲ / ▼** for at vælge menuen **SPECIAL**.
- 2 Tryk på knappen **▶** og derefter på knappen **▲ / ▼** for at vælge **Børnesikring**.
- 3 Tryk på knappen **▶** og derefter på knappen **▲ / ▼** for at vælge **Tænd** eller **Sluk**.
- 4 Tryk på knappen **EXIT** for at vende tilbage til tv-visning.

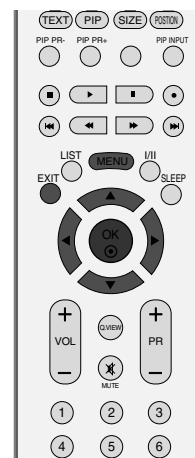

1

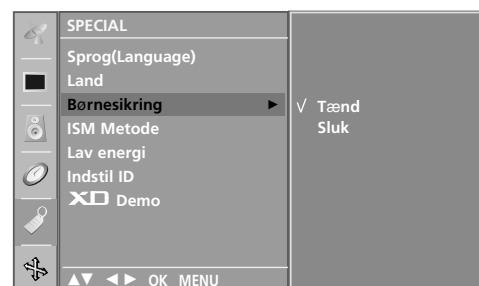

2 3

! BEMÆRK

- ▶ Hvis **Børnesikring** er sat til 'On', og tv-apparatet er slukket, skal du trykke på enten **⏻/I**, **INPUT**, **PR** **▲ / ▼** på tv-apparatet eller på **POWER**, **INPUT**, **TV**, **PR +/-** eller talknapperne på fjernbetjeningen.
- ▶ Når **Børnesikring Tænd**, er sat til on (Til), vises teksten '**Børnesikring Tænd**' på skærmen, hvis du trykker på en vilkårlig knap, mens du ser tv.

ISM-FUNKTION (IMAGE STICKING MINIMIZATION)

Et fastfrosset stillbillede fra en pc eller et videospil på skærmen i længere perioder vil medføre, at et skygebillede efterlades på skærmen, selvom der skiftes billede. Undgå at have et fast billede på tv-skærmen i længere tid.

Denne funktion kan ikke bruges på LCD-modeller.

White wash

White wash fjerner billedaftryk fra skærmen.

Bemærk: Et kraftigt billedaftryk kan være umuligt at fjerne helt med White Wash.

Orbiter

Orbiter-funktionen forebygger, at billeder efterlader aftryk på skærmen. Det er dog bedst at undgå, at ubevægelige billeder står på skærmen i længere tid ad gangen. Skærmbilledet rykkes hvert andet minut for at undgå et ubevægeligt billede på skærmen.

Inverrtering

Denne funktion inverterer skærmens baggrundsfarve. Baggrundsfarven inverteres automatisk hvert 30. minut.

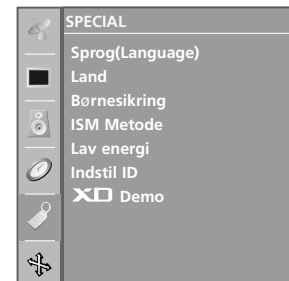
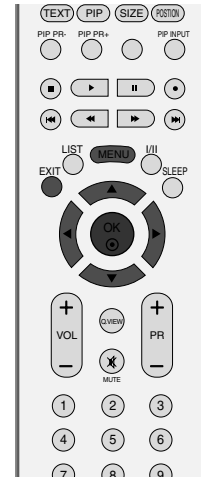

1

1 Tryk på knappen **MENU** og derefter på knappen **▲ / ▼** for at vælge menuen **SPECIAL**.

2 Tryk på knappen **▶** og derefter på knappen **▲ / ▼** for at vælge **ISM Metode**.

3 Tryk på knappen **▶** og derefter på knappen **▲ / ▼** for at vælge enten **Normal**, **White Wash**, **Orbiter** eller **Inverrtering**. Hvis det ikke er nødvendigt at bruge denne funktion, skal du vælge **Normal**.

4 Tryk på knappen **EXIT** for at vende tilbage til tv-visning.

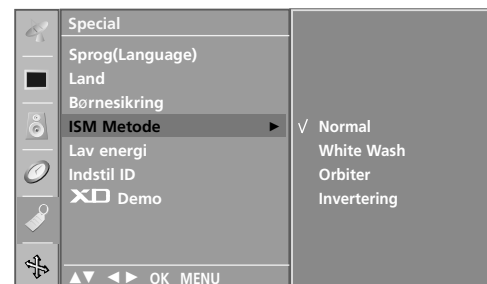

2 3

ENERGISPAREFUNKTION

Med denne funktion reduceres tv'ets strømforbrug.

Denne funktion kan ikke bruges på LCD-modeller.

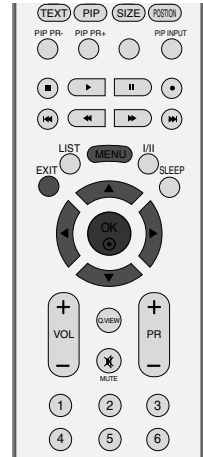

- 1 Tryk på knappen **MENU** og derefter på knappen ▲ / ▼ for at vælge menuen **SPECIAL**.
- 2 Tryk på knappen ► og derefter på knappen ▲ / ▼ for at vælge **Lav energi**.
- 3 Tryk på knappen ► og derefter på knappen ▲ / ▼ for at vælge **Tænd** eller **Sluk**.
- 4 Tryk på knappen **EXIT** for at vende tilbage til tv-visning.

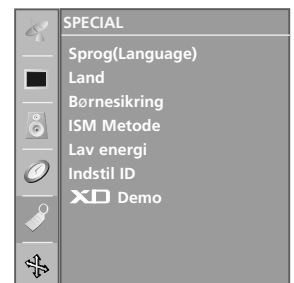

XD DEMO

Brug funktionen til at se forskellen mellem XD demo til og XD Demo fra.

Denne funktion kan ikke bruges i tilstanden RGB-PC.

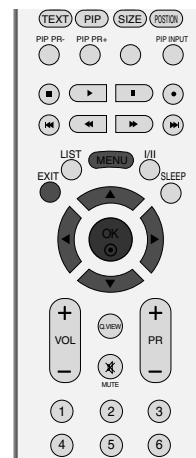

1 Tryk på knappen **MENU** og derefter på knappen **▲ / ▼** for at vælge menuen **SPECIAL**.

2 Tryk på knappen **▶** og derefter på knappen **▲ / ▼** for at vælge **XD Demo**.

3 Tryk på knappen **▶** for at starte **XD Demo**.

4 For at stoppe **XD Demo**, skal du trykke på knappen **MENU**.

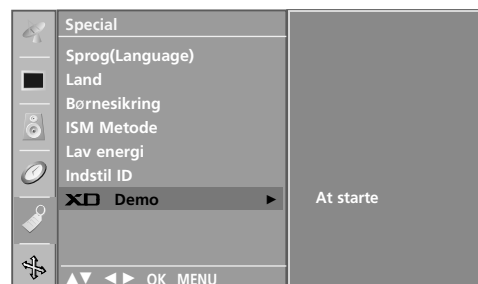

• XD Demo



AUTOMATISK JUSTERING (KUN TILSTANDEN RGB-[PC])

Justerer automatisk billedpositionen og formindsker billedrystelser.

Hvis billedet efter justering stadig ikke er perfekt, fungerer tv-apparatet kor-rekt, men trænger til yderligere justering.

Auto konfig.

Denne funktion bruges til automatisk justering af skærmposition, ur og fase. Det viste billede forsvinder i nogle få sekunder, mens den automatiske indstilling er i gang.

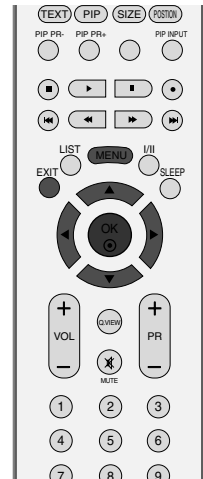

1 Tryk på knappen **MENU**, og brug derefter knappen **▲ / ▼** til at vælge menuen **SKÆRM**.

2 Tryk på knappen **▶** og brug derefter knappen **▲ / ▼** til at vælge **Auto konfig.** .

3 Tryk på knappen **▶** for at starte automatisk indstilling.

- Når **Auto konfig.** er afsluttet, vises **OK** på skærmen.
- Hvis billedets position stadig ikke er korrekt, skal du benytte funktionen til automatisk justering igen.

- Hvis billedet stadig trænger til justering efter den utomatiske justering i RGB (PC), kan du justere indstillingen **Manuel konfig.**.

4 Tryk på knappen **EXIT** for at vende tilbage til tv-visning.



1

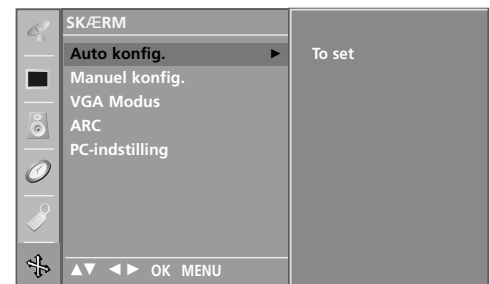

2 3

MANUEL INDSTILLING

Hvis billedet ikke er skarpt efter den automatiske indstilling, og især hvis tegnene hopper, skal du justere billedfasen manuelt.

Juster **Clock** for at indstille skærbilledstørrelsen rigtigt.

Denne funktion fungerer i følgende tilstand: RGB[PC], RGB[DTV], COMPONENT (480p/576p/720p/1080i), HDMI (480p/576p/720p/1080i).

Der kan ikke bruges fase- og urfunktion i RGB[DTV], COMPONENT (480p/576p/720p/1080i), HDMI (480p/576p/720p/1080i).

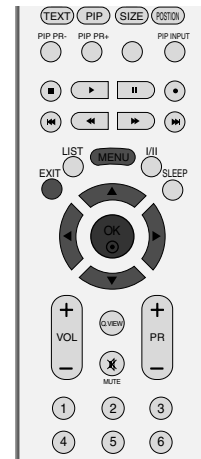

Clock Med denne funktion minimeres de lodrette bjælker og striber, som ses på skærmens baggrund. Og den vandrette skærmstørrelse ændres også.

Phase Med denne funktion kan du fjerne vandret støj og gøre billedet tydeligere og skarpere.

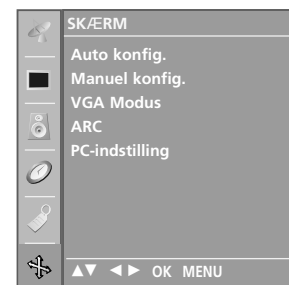

1 Tryk på knappen **MENU**, og brug derefter knappen **▲ / ▼** til at vælge menuen **SKÆRM**.

2 Tryk på knappen **▶** og derefter på knappen **▲ / ▼** for at vælge **Manuel konfig.**.

3 Tryk på knappen **▶** og derefter på knappen **▲ / ▼** for at vælge **Phase**, **Clock**, **H-Position** eller **V-Position**.

4 Juster indstillingen ved at trykke på knappen **◀ / ▶**.

5 Tryk på knappen **EXIT** for at vende tilbage til tv-visning.

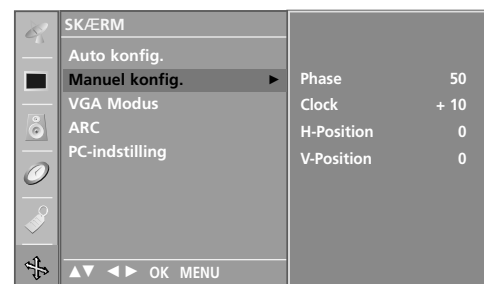

INDSTILLING AF BILLEDFORMATET

Du kan se fjernsyn i to forskellige billedformater ; **Spectacle, Fuld skærm, Original, 4:3, 16:9 (Wide), 14:9, Zoom1 eller Zoom2.**

Hvis et ubevægeligt billede vises på skærmen i lang tid, kan billedet blive aftrykt på skærmen og være synligt.

Det kan være et irritationsmoment i fuldskræmstilstand. Skift i dette tilfælde til en andentilstand.

Du kan justere forstørrelsesdelen med knappen ▲ / ▼.

Denne funktion fungerer med følgende signal.

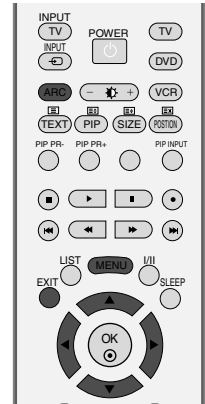

- 1 Tryk på knappen **MENU**, og brug derefter knappen ▲ / ▼ til at vælge menuen **SKÆRM**.
- 2 Tryk på knappen ► og derefter på knappen ▲ / ▼ for at vælge **ARC**.
- 3 Tryk på knappen ► og derefter på knappen ▲ / ▼ for at vælge **Spectacle, Fuld skærm, Original, 4:3, 16:9, 14:9, Zoom1 eller Zoom2.**



1

- **Spectacle**
Når tv-apparatet modtager bredformatsignaler, vil du med følgende formatvalg kunne justere billedet vandret, i et ikke-lineært målforhold, for at udfylde hele skærmen.
- **Fuld skærm**
Når tv-apparatet modtager bredformatsignaler, vil du således kunne justere billedet vandret eller lodret, i lineært målforhold, for at udfylde hele skærmen. (Denne funktion er ikke tilgængelig med NTSC-signal).
- **Original**
Når tv-apparatet modtager bredformatsignaler, ændres det billedformat, der vises, automatisk.
- **4:3**
Med følgende formatvalg vil du se et billede med et originalt 4:3-billedformat med grå søjler i højre og venstre side af skærmen.
- **16:9 (Wide)**
Med følgende formatvalg kan du justere billedet vandret, i lineært målforhold, for at udfylde hele skærmen (godt til visning af 4:3-formaterede dvd'er).
- **14:9**
Billedformatet 14:9 vises på skærmen uden ændringer i billedet. I billedformatet 4:3 forstørres billedet i opad- og nedadgående retning, så billedet fylder hele skærmen.

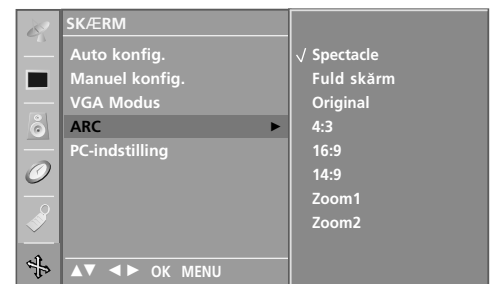

2 3

• **Zoom1**

Med følgende formatvalg vil du se billedet uden ændringer og på hele skærmen. Det øverste og nederste af billedet vil dog blive beskåret.

• **Zoom2**

Vælg Zoom 2, når billedet skal ændres med både vandret udvidelse og lodret beskæring. Billedet bliver til en blanding af ændret billedformat og fuld skærmdækning.

! BEMÆRK

- ▶ Du kan kun vælge 4:3 og 16:9 (bredformat) i Component, RGB, HDMI.

- 4 Tryk på knappen **EXIT** for at vende tilbage til tv-visning.

VALG AF VGA/XGA-BREDFORMAT

Hvis du vil have vist et normalt billede, skal opløsningen i RGB-tilstand være i overensstemmelse med valget af VGA/XGA-formatet.

Denne funktion fungerer i følgende tilstand: RGB[PC].

VGA-Modus: 42PC1RV, 42PC3RV*

XGA-Modus: 26C2R*, 27LC2R*, 32LC2R*, 32LC25R*, 26LC3R*,
32LC3R*, 32LX2R*, 32LE2R*, 37LE2R*, 42LE2R*,
42PC3RA*

- 1 Tryk på knappen **MENU**, og brug derefter knappen **▲ / ▼** til at vælge menuen **SKÆRM**.
- 2 Tryk på knappen **▶** og brug derefter knappen **▲ / ▼** til at vælge **VGA Modus** eller **XGA Modus**.
- 3 Tryk på knappen **▶** og brug derefter knappen **▲ / ▼** til at vælge den ønskede VGA-/XGA-opløsning.
- 4 Tryk på knappen **EXIT** for at vende tilbage til tv-visning.

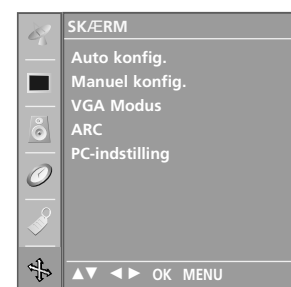
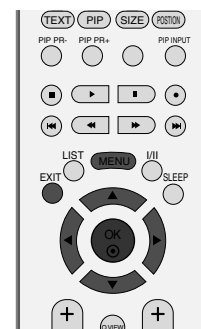

1

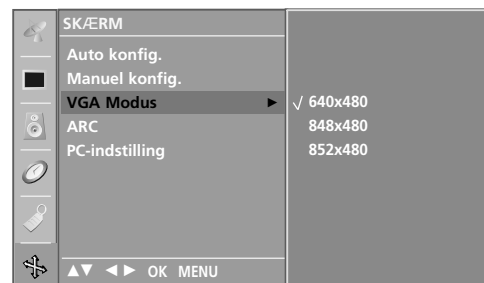

2 3

INITIALISERING (Gendannelse af de oprindelige fabriksindstillinger)

Denne funktion fungerer i den aktuelle tilstand.
Sådan kan de justerede værdier gendannes

- 1 Tryk på knappen **MENU**, og brug derefter knappen ▲ / ▼ til at vælge menuen **SKÆRM**.
- 2 Tryk på knappen ► og derefter på knappen ▲ / ▼ for at vælge **PC-indstilling**.
- 3 Tryk på knappen ► for at påbegynde ►.
 - Du kan gendanne Position, PIP-størrelse og PIP-position.



1

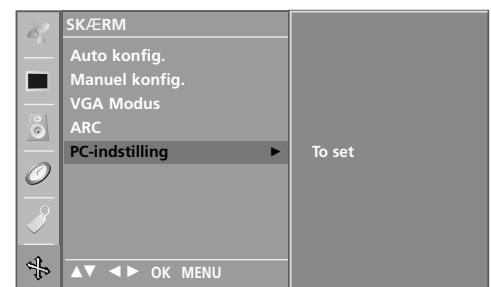

2 3

APPENDIKS

PROGRAMMERING AF FJERNBETJENINGEN

Fjernbetjeningen er en universel fjernbetjening til mange forskellige mærker. Den kan programmeres til at betjene de fleste fjernbetjente enheder fra andre producen-ter.

Bemærk, at fjernbetjeningen ikke kan styre alle modeller i alle mærker.

Indprogrammering af en kode i fjernbetjeningstilstand

- 1 Test din fjernbetjening.
Hvis du vil finde ud af, om fjernbetjeningen kan styre en komponent uden forpro-grammering, skal du tænde den pågældende komponent, såsom en videobånd-doptager, og trykke på den tilsvarende tilstandsknap (f.eks. **DVD** eller **VCR**) på fjernbetjeningen, mens fjernbetjeningen rettes mod komponenten. Test knapperne **POWER** (Tænd/sluk) og **PR +/-** for at se, om komponenten reagerer korrekt. Hvis ikke, skal fjernbetjeningen forprogrammeres for at kunne styre enheden.
- 2 Tænd den komponent, der skal programmeres, og tryk derefter på den tilsvarende tilstandsknap på fjernbetjeningen (f.eks. DVD eller VCR). Fjernbetjeningsknappen for den ønskede komponent lyser.
- 3 Tryk på knapperne **MENU** og **MUTE** samtidig. Fjernbetjeningen er klar til at blive programmeret for koden.
- 4 Indtast et kodetal ved hjælp af talknapperne på fjernbetjeningen. Programkodenumre for den tilsvarende komponent findes på de næste sider. Hvis koden er korrekt, tænder enheden.
- 5 Tryk på knappen **MENU** for at gemme koden.
- 6 Test fjernbetjeningsfunktionerne for at se, om komponenten responderer korrekt. Hvis ikke, gentages trin 2.

PROGRAMMERING AF KODER

DVD

| Mærke | Koder | Mærke | Koder | Mærke | Koder |
|---------------|-----------------|------------|---------|----------|-------------|
| APEX DIGITAL | 022 | mitsubishi | 002 | RCA | 005 006 |
| DENON | 020 014 | NAD | 023 | SAMSUNG | 011 015 |
| GE | 005 006 | ONKYO | 008 017 | SONY | 007 |
| HARMAN KARDON | 027 | PANASONIC | 003 009 | THOMPSON | 005 006 |
| JVC | 012 | PHILIPS | 013 | TOSHIBA | 019 008 |
| LG | 001 010 016 025 | PIONEER | 004 026 | YAMAHA | 009 018 |
| MAGNAVOX | 013 | PROCEED | 021 | ZENITH | 010 016 025 |
| MARANTZ | 024 | PROSCAN | 005 006 | | |

APPENDIKS

Videobåndoptagere

| Mærke | Koder | Mærke | Koder | Mærke | Koder |
|----------------|--|------------|--|-----------------|---|
| AIWA | 034 | MAGNAVOX | 031 033 034 041 | SAMSUNG | 032 040 102 104 |
| AKAI | 016 043 046 124 125 146 | MARANTZ | 067 068 012 031 033 067 | | 105 107 109 112 113 115 120 122 125 |
| AMPRO | 072 | MARTA | 069 | SANSUI | 022 043 048 135 |
| ANAM | 031 033 103 | MATSUI | 101 | SANYO | 003 007 010 014 |
| AUDIO DYNAMICS | 012 023 039 043 | MEI | 027 030 | | 102 134 |
| BROKSONIC | 035 037 129 | MEMOREX | 031 033 | SCOTT | 017 037 112 129 |
| CANON | 028 031 033 | | 003 010 014 031 | | 131 |
| CAPEHART | 108 | | 033 034 053 072 | SEARS | 003 008 009 010 |
| CRAIG | 003 040 135 | MGA | 101 102 134 139 | | 013 014 017 020 |
| CURTIS MATHES | 031 033 041 | MINOLTA | 045 046 059 | | 031 042 073 081 |
| DAEWOO | 005 007 010 064 065 108 110 111 112 116 117 119 | MITSUBISHI | 013 020 049 051 059 061 | SHARP | 031 054 149 |
| DAYTRON | 108 | | 151 | SHINTOM | 024 |
| DBX | 012 023 039 043 | MTC | 034 040 | SONY | 003 009 031 052 |
| DYNATECH | 034 053 | MULTITECH | 024 034 | | 056 057 058 076 |
| ELECTROHOME | 059 | NEC | 012 023 039 043 | | 077 078 149 |
| EMERSON | 006 017 025 027 029 031 034 035 036 037 046 101 129 131 138 153 | | 048 | SOUNDESIGN | 034 |
| | | NORDMENDE | 043 | STS | 013 |
| | | OPTONICA | 053 054 | SYLVANIA | 031 033 034 059 |
| | | PANASONIC | 066 070 074 083 133 140 145 | | 067 |
| FISHER | 003 008 009 010 | | | SYMPHONIC | 034 |
| FUNAI | 034 | PENTAX | 013 020 031 033 063 | TANDY | 010 034 |
| GE | 031 033 063 072 107 109 144 147 | PHILCO | 031 034 067 | TATUNG | 039 043 |
| GO VIDEO | 132 136 | PHILIPS | 031 033 034 054 067 071 101 | TEAC | 034 039 043 |
| HARMAN KARDON | 012 045 | PILOT | 101 | TECHNICS | 031 033 070 |
| HITACHI | 004 018 026 034 043 063 137 150 | PIONEER | 013 021 048 | TEKNIKA | 019 031 033 034 |
| INSTANTREPLAY | 031 033 | PORTLAND | 108 | | 101 |
| JCL | 031 033 | PULSAR | 072 | THOMAS | 034 |
| JCPENNY | 012 013 015 033 040 066 101 | QUARTZ | 011 014 | TMK | 006 |
| JENSEN | 043 | QUASAR | 033 066 075 145 | TOSHIBA | 008 013 042 047 |
| JVC | 012 031 033 043 048 050 055 060 130 150 152 | RCA | 013 020 033 034 040 041 062 063 107 109 140 144 145 147 | | 059 082 112 131 |
| KENWOOD | 014 034 039 043 047 048 | REALISTIC | 003 008 010 014 031 033 034 040 053 054 101 | TOTEVISION | 040 101 |
| LG (GOLDSTAR) | 001 012 013 020 101 106 114 123 | | | UNITECH | 040 |
| LLOYD | 034 | RICO | 058 | VECTOR RESEARCH | 012 |
| LXI | 003 009 013 014 017 034 101 106 | RUNCO | 148 | VICTOR | 048 |
| MAGIN | 040 | SALORA | 014 | VIDEO CONCEPTS | 012 034 046 |
| | | | | VIDEOSONIC | 040 |
| | | | | WARDS | 003 013 017 024 031 033 034 040 053 054 131 |
| | | | | YAMAHA | 012 034 039 043 |
| | | | | ZENITH | 034 048 056 058 072 080 101 |

TJEKLISTE TIL FEJLFINDING

| Betjeningen fungerer ikke normalt. | |
|---------------------------------------|---|
| Fjernbetjeningen fungerer ikke | <ul style="list-style-type: none">▪ Undersøg, om der er genstande mellem produktet og fjernbetjeningen, der spærrer.▪ Er batterierne installeret korrekt i forhold til polaritet (+ til +, - til -)?▪ Er fjernbetjeningens driftstilstand korrekt indstillet: TV, VCR osv.?▪ Isæt nye batterier. |
| Strømmen gik pludselig ud | <ul style="list-style-type: none">▪ Er sluk-timeren indstillet?▪ Kontroller strømstyringsindstillingerne. Strømmen er blevet afbrudt▪ Der er ingen udsendelse ved station, der er indstillet med Auto off aktiveret. |

| Billedfunktionen fungerer ikke. | |
|---|--|
| Intet billede og ingen lyd | <ul style="list-style-type: none">▪ Kontroller, om produktet er tændt.▪ Prøv med en anden kanal. Der kan være et problem med udsendelsen.▪ Er netledningen sat ordentligt i stikkontakten?▪ Kontroller antennens retning og/eller placering.▪ Afprøv stikkontakten ved at sætte et andet produkts netledning til i samme stik. |
| Billedet vises langsomt efter opstart | <ul style="list-style-type: none">▪ Dette er normalt. Billedet er dæmpet under opstart af produktet. Kontakt service-centeret, hvis billedet ikke vises efter fem minutter. |
| Igen eller ringe farver eller dårligt billede | <ul style="list-style-type: none">▪ Indstil Color (Farve) i menuindstillingen.▪ Hold en passende afstand mellem produktet og videobåndoptageren.▪ Prøv med en anden kanal. Der kan være et problem med udsendelsen.▪ Er videokablerne sat korrekt i?▪ Aktiver en funktion for at gendanne billedets lysstyrke. |
| Vandrette/lodrette streger eller billedet ryster | <ul style="list-style-type: none">▪ Undersøg, om der er lokal interferens, som f.eks. et elektrisk apparat eller et el-værktøj. |
| Dårlig modtagelse på nogle kanaler | <ul style="list-style-type: none">▪ Stationen eller kabelproduktet har problemer. Stil ind på en anden station.▪ Signalet fra stationen er svagt. Drej antennen for at modtage en stærkere station.▪ Undersøg, om der er eventuelle kilder til interferens.. |
| Linjer eller streger i billeder | <ul style="list-style-type: none">▪ Undersøg antennen (drej antennen). |

TJEKLISTE TIL FEJLFINDING

| Lydfunktionen fungerer ikke. | |
|---|---|
| Billede vises og ingen lyd | <ul style="list-style-type: none"> ■ Tryk på knappen VOL+/-. ■ Er lyden slået fra? Tryk på knappen MUTE. ■ Prøv med en anden kanal. Der kan være et problem med udsendelsen. ■ Er lydablerne sat korrekt i? |
| Der kommer ikke noget ud af den ene højttaler | <ul style="list-style-type: none"> ■ Indstil Balance i menuindstillingen. |
| Usædvanlig lyd fra produktet | <ul style="list-style-type: none"> ■ En ændring i omgivelsernes luftfugtighed eller temperatur kan forårsage en usædvanlig støj, når produktet tændes eller slukkes og indikerer ikke en fejl i produktet. |

| Der er et problem i pc-tilstand. (Kun i pc-tilstand). | |
|---|--|
| Signalet er uden for rækkevidde. | <ul style="list-style-type: none"> ■ Tilpas opløsning, vandret eller lodret frekvens. ■ Kontroller indgangskilden. |
| Lodret søjle eller stribe på baggrund, vandret støj og ukorrekt placering | <ul style="list-style-type: none"> ■ Brug autokonfigureringen, eller indstil uret, fase eller vandret/lodret placering. |
| Skærmfarven er ustabil eller kun en farve | <ul style="list-style-type: none"> ■ Undersøg signalkablet. ■ Geninstaller pc'ens skærmkort. |

VEDLIGEHOLDELSE

Tidlige fejl kan forebygges. Forsigtig og regelmæssig rengøring kan forlænge dit nye tv's levetid. Sørg for at slukke for strømmen og trække strømkablet ud, inden du begynder at gøre tv'et rent.

Rengøring af skærmen

- 1 Her er et godt råd til at holde skærmen støvfri i et stykke tid. Fugt en blød klud i en blanding af lunken vand og en smule skylle- eller opvaskemiddel. Vrid kluden op, indtil den er næsten tør, og brug den derefter til at tørre skærmen af.
- 2 Sørg for, at overskydende vand fjernes fra skærmen, og lad den derefter lufttørre, inden du tænder for tv'et.

Rengøring af kabinettet

- Fjern snavs eller støv ved at tørre kabinettet af med en blød, tør, fnugfri klud.
- Brug ikke en våd klud.

Ved længere tids fravær

FORSIGTIG

- ▶ Hvis tv'et ikke skal bruges i længere tid (f.eks. grundet ferie), er det en god ide at tage strømkablet ud for at beskytte apparatet mod skader som følge af lynnedslag eller strømstød.

PRODUKTSPECIFIKATIONER

| MODELS | | 26LC2R* | 26LC3R* | 27LC2R* |
|--|---|--|--|--|
| | | 26LC2R-ZJ 26LC2RB-ZJ 26LC2RA-ZJ | 26LC3R-ZJ | 27LC2R-ZJ |
| Dimensioner (bredde x højde x dybde) | med sokkel | 681,0 x 542,0 x 172,0 mm 26,8 x 21,3 x 6,8 tommer | 680,0 x 550,0 x 235,0 mm 26,8 x 21,7 x 9,3 tommer | 686,0 x 550,0 x 235,0 mm 27,0 x 21,7 x 9,3 tommer |
| | uden sokkel | 681,0 x 490,8 x 119,0 mm 26,8 x 19,3 x 4,6 tommer | 680,0 x 436,6 x 119,4 mm 26,8 x 17,2 x 4,7 tommer | 686,0 x 493,5 x 119,4 mm 27,0 x 19,4 x 4,7 tommer |
| Vægt (netto) | med sokkel | 18,5 kg / 40,8 lbs | 12,4 kg / 27,3 lbs | 14,5 kg / 32,0 lbs |
| | uden sokkel | 15,2 kg / 33,5 lbs | 11,5 kg / 25,3 lbs | 11,4 kg / 25,1 lbs |
| Strømkraft Strømforbrug Tv-system Programdækning Ekstern antenneimpedans | | AC100-240V~ 50/60Hz 1,3A 130W | AC100-240V~ 50/60Hz 1,3A 130W | AC100-240V~ 50/60Hz 1,3A 130W |
| | | PAL/SECAM B/G/D/K, PAL I/II, SECAM L/L' VHF: E2 ~ E12, UHF: E21 ~ E69, CATV: S1 ~ S20, HYPER: S21 ~ S47 75 Ω | | |
| Miljøforhold | Driftstemperatur Luftfugtighed i drift | 0 ~ 40°C / 32 ~ 104°F Mindre end 80% | | |
| | Opbevaringstemperatur Luftfugtighed ved opbevaring | -20 ~ 60°C / -4 ~ 140°F Mindre end 85% | | |

- Ovenstående specifikationer kan ændres uden forudgående varsel, for så vidt angår kvalitetsforbedringer.

PRODUKTSPECIFIKATIONER

| MODELS | | 32LC2R* | 32LC25R* | 32LC3R* | 32LX2R* |
|---|---|--|--|---|-----------|
| | | 32LC2R-ZJ 32LC2RB-ZJ 32LC2RA-ZJ | 32LC25R-ZJ | 32LC3R-ZJ | 32LX2R-ZJ |
| Dimensioner (bredde x højde x dybde) | med sokkel | 811,0 x 630,0 x 235,0 mm 31,9 x 24,8 x 9,3 tommer | 935,0 x 570,0 x 244,0 mm 36,8 x 22,4 x 9,6 tommer | 917,5 x 614,3 x 287,5 mm 36,1 x 24,2 x 11,3 tommer | |
| | uden sokkel | 811,0 x 566,8 x 123,5 mm 31,9 x 22,3 x 4,9 tommer | 923,0 x 522,0 x 124,0 mm 36,4 x 20,6 x 4,9 tommer | 917,5 x 522,0 x 124,0 mm 36,1 x 20,6 x 4,9 tommer | |
| Vægt (netto) | med sokkel | 21,9 kg / 48,2 lbs | 19,8 kg / 43,7 lbs | 25,2 kg / 55,6 lbs | |
| | uden sokkel | 18,5 kg / 40,8 lbs | 17,9 kg / 39,5 lbs | 17,9 kg / 39,5 lbs | |
| Strømkraft Strømforsøg Tv-system Programdækning Ekstern antenneimpedans | | AC100-240V~ 50/60Hz 1,5A 150W | AC100-240V~ 50/60Hz 1,5A 150W | AC100-240V~ 50/60Hz 2,0A 140W | |
| | | PAL/SECAM B/G/D/K, PAL I/II, SECAM L/L' VHF: E2 ~ E12, UHF: E21 ~ E69, CATV: S1 ~ S20, HYPER: S21 ~ S47 75 Ω | | | |
| Miljøforhold | Driftstemperatur Luftfugtighed i drift | 0 ~ 40°C / 32 ~ 104°F Mindre end 80% | | | |
| | Opbevaringstemperatur Luftfugtighed ved opbevaring | -20 ~ 60°C / -4 ~ 140°F Mindre end 85% | | | |

- Ovenstående specifikationer kan ændres uden forudgående varsel, for så vidt angår kvalitetsforbedringer.

PRODUKTSPECIFIKATIONER

| MODELS | | 32LE2R* | 37LE2R* | 42LE2R* |
|---|---|--|---|---|
| | | 32LE2R-ZJ | 37LE2R-ZJ | 42LE2R-ZJ |
| Dimensioner (bredde x højde x dybde) | med sokkel | 811,0 x 630,0 x 235,0 mm 31,9 x 24,8 x 9,3 tommer | 944,0 x 729,0 x 286,0 mm 37,1 x 28,7 x 11,2 tommer | 105,0 x 813,0 x 286,0 mm 41,4 x 32,0 x 11,2 tommer |
| | uden sokkel | 811,0 x 566,8 x 123,5 mm 31,9 x 22,3 x 4,9 tommer | 944,0 x 659,3 x 129,7 mm 37,1 x 26,0 x 5,1 tommer | 105,0 x 746,0 x 136,8 mm 41,4 x 29,3 x 5,3 tommer |
| Vægt (netto) | med sokkel | 21,9 kg / 48,2 lbs | 35,5 kg / 78,2 lbs | 36,9 kg / 81,3 lbs |
| | uden sokkel | 18,5 kg / 40,8 lbs | 30,9 kg / 68,1 lbs | 31,3 kg / 69,0 lbs |
| Strømkrav Strømforbrug Tv-system Programdækning Ekstern antenneimpedans | | AC100-240V~ 50/60Hz 1,5A AC100-240V~ 50/60Hz 2,0A AC100-240V~ 50/60Hz 2,5A 150W 190W 240W PAL/SECAM B/G/D/K, PAL I/II, SECAM L/L' VHF: E2 ~ E12, UHF: E21 ~ E69, CATV: S1 ~ S20, HYPER: S21 ~ S47 75 Ω | | |
| Miljøforhold | Driftstemperatur Luftfugtighed i drift | 0 ~ 40°C / 32 ~ 104°F Mindre end 80% | | |
| | Opbevaringstemperatur Luftfugtighed ved opbevaring | -20 ~ 60°C / -4 ~ 140°F Mindre end 85% | | |

- Ovenstående specifikationer kan ændres uden forudgående varsel, for så vidt angår kvalitetsforbedringer.

PRODUKTSPECIFIKATIONER

| MODELS | | 42PC1RV* | 42PC3RV* | 42PC3RA* |
|---|-------------|--|--|--|
| | | 42PC1RV-ZJ 42PC1RVA-ZJ | 42PC3RV-ZJ | 42PC3RA-ZJ |
| Dimensioner (bredde x højde x dybde) | med sokkel | 1129,0 x 748,5 x 380,0 mm 44,4 x 29,5 x 15,0 tommer | 1129,0 x 748,5 x 333,6 mm 44,4 x 29,5 x 13,1 tommer | 1129,0 x 748,5 x 333,6 mm 44,4 x 29,5 x 13,1 tommer |
| | uden sokkel | 1129,0 x 695,0 x 103,7 mm 44,4 x 27,4 x 4,1 tommer | 1129,0 x 695,0 x 103,7 mm 44,4 x 27,4 x 4,1 tommer | 1129,0 x 695,0 x 103,7 mm 44,4 x 27,4 x 4,1 tommer |
| Vægt (netto) | med sokkel | 27,7 kg / 61,1 lbs | 31,5 kg / 69,4 lbs | 31,5 kg / 69,4 lbs |
| | uden sokkel | 24,2 kg / 53,4 lbs | 24,2 kg / 53,3 lbs | 24,2 kg / 53,3 lbs |
| Strømkrav Strømforbrug Tv-system Programdækning Ekstern antenneimpedans | | AC100-240V~ 50/60Hz 3,0A 260W | AC100-240V~ 50/60Hz 3,0A 260W | AC100-240V~ 50/60Hz 3,5A 310W |
| Miljøforhold | | PAL/SECAM B/G/D/K, PAL I/II, SECAM L/L' VHF: E2 ~ E12, UHF: E21 ~ E69, CATV: S1 ~ S20, HYPER: S21 ~ S47 75 Ω | | |
| | | 0 ~ 40°C / 32 ~ 104°F Mindre end 80% | | |
| | | -20 ~ 60°C / -4 ~ 140°F Mindre end 85% | | |

- Ovenstående specifikationer kan ændres uden forudgående varsel, for så vidt angår kvalitetsforbedringer.

LG Electronics Inc.