



TELEVISOR LCD | TELEVISOR DE PLASMA MANUAL DEL USUARIO

MODELOS DE TELEVISORES LCD

26LC2R*
27LC2R*
32LC2R*
32LC25R*
26LC3R*
32LC3R*
32LX2R*
32LE2R*
37LE2R*
42LE2R*

MODELOS DE TELEVISORES DE PLASMA

42PC1RV*
42PC3RV*
42PC3RA*

Lea el Information Manual (Manual de información) incluido antes de leer este manual y utilizar la unidad.

Consérvelo para futuras consultas.

Registre el número de modelo y el número de serie del aparato. Consulte la etiqueta adherida en la cubierta posterior y proporcione dicha información a su proveedor cuando necesite asistencia técnica.

ENGLISH

DEUTSCH

FRANÇAIS

ITALIANO

ESPAÑOL

PORTUGUÊS

NEDERLANDS

Ελληνικά

ACCESORIOS

Compruebe que los siguientes accesorios vienen incluidos con el televisor. Si falta algún accesorio, póngase en contacto con el distribuidor al que adquirió el producto.

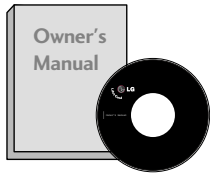

Manual de usuario



pilas

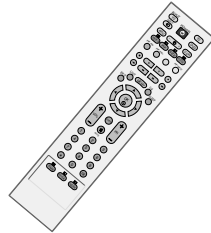

Mando a distancia

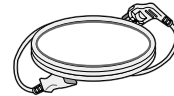

Cable de alimentación

Para los modelos 42PC1RV*, 42PC3RV*, 42PC3RA*



2 abrazaderas de pared



2 pernos de anilla



2 pernos para montaje del pie
Consulta la página 12
 Esta función no está disponible en todos los modelos.

Para el modelo 26LC2R*, 27LC2R*, 32LC2R*, 32LC25R*, 26LC3R*, 32LC3R*, 32LX2R*, 32LE2R*, 37LE2R*, 42LE2R*



2 abrazaderas para el televisor
 2 abrazaderas de pared



Fijador de cables
 Organice los cables con el fijador de cables.



2 pernos

Sólo para el modelo
 26LC3R*, 32LC2R*,
 32LC25R*, 32LE2R*



4 pernos para montaje del pie

26LC2R*, 27LC2R*,
 32LC2R*, 32LC25R*,
 32LE2R*, 37LE2R*, 42LE2R*



Organizador de cables

26LC3R*, 32LC3R*



Organizador de cables

CONTENIDO

ACCESORIOS 1

INTRODUCCIÓN

Controles/Opciones de conexión	4-10
Funciones de las teclas del mando a distancia ..	11-12
Instalación de las pilas	12

INSTALACIÓN

Instalación con pie	13-14
Conexión básica /	
Cómo retirar el organizador de cables	15-16
Cómo unir el montaje del producto a la pared	
para evitar que se vuelque	19

CONEXIONES Y CONFIGURACIÓN

Conexión de la antena	20
Configuración del VCR	21-22
Conexiones a equipos externos	23
Configuración del DVD	24-25
Configuración del HDSTB	26-27
Configuración del PC	28-29
Encendido del televisor	30-31

FUNCIONES ESPECIALES

PIP (imagen dentro de imagen)

Recepción de PIP	32
Selección de programas para imágenes	
secundarias	32
Selección de fuente de entrada	
para imágenes secundarias	32
Ajuste del tamaño de la imagen secundaria	
(sólo modo PIP)	32
Desplazamiento de la imagen secundaria	
(sólo modo PIP)	32

Teletexto

Selección del idioma del teletexto	33
Entrar / Salir de teletexto	33
Texto SIMPLE	33
Texto SUPERIOR	34
FASTEXT	34
Funciones teletexto especiales	35

MENÚ DEL TELEVISOR

Selección y ajuste de menús en pantalla	36
---	----

Configuración de los canales del TV

Ajuste automática de programas	37
Sintonía manual de programas	38
Sintonización fina	39
Asignación nombres de emisoras	40
Edición de programas	41
Programa favorito	42
Visualización de una tabla de programas	43

Opciones del menú Imagen

PSM (Picture Status Memory:	
Memoria de estado de imagen)	44
Ajuste de la imagen (opciones PSM-Usuario) ..	45
CSM (Colour Status Memory:	
Memoria de estado de color)	46
Control manual de la temperatura de color	
(opciones CSM - Usuario option)	47
Función XD	48
Función AVANZADO-CINE	49
Función AVANZADO-NIVEL DE OSCURIDAD ..	50
Reajuste	51

Opciones del menú Sonido

SSM (Sound Status Memory:	
Memoria de estado de sonido)	52
Ajuste de la frecuencia de sonido	
(opciones SSM - Usuario)	53
AVL (Auto Volume Leveler:	
Nivelador automático de volumen)	54
Ajuste del balance	55
Altavoz	56
Recepción estéreo/dual	57
Recepción NICAM	58
Selección de salida de sonido	58

Opciones del menú Hora Actual

Configuración del reloj	59
A/Off tiempo	60
Auto desconex	61
Temporizador de desconexión	61

MENÚ DEL TELEVISOR

Opciones del menú Especial

Bloqueo para niños	62
Método ISM (Image Sticking Minimization)- Reducción de permanencia de imagen)	63
Bajo consumo	64
XD Demo	65

Opciones del menú Pantalla

Ajuste automático (sólo en modo RGB [PC])	66
Configuración manual	67
Configuración del formato de imagen	68-69
Selección del modo VGA/XGA panorámico ..	69
Inicialización (reajuste de los valores originales de fábrica)	70

APÉNDICE

Programación del mando a distancia	71
Códigos de programación	71-72
Lista de comprobación para solución de problemas ..	73-74
Mantenimiento	75
Especificaciones del producto	76-79

INTRODUCCIÓN

CONTROLES

A continuación se muestra el panel frontal de los televisores del modelo 42PC1RV*.

- A continuación se muestra una representación simplificada del panel frontal. Su aspecto puede diferir ligeramente de la apariencia real del televisor.

Controles del panel frontal

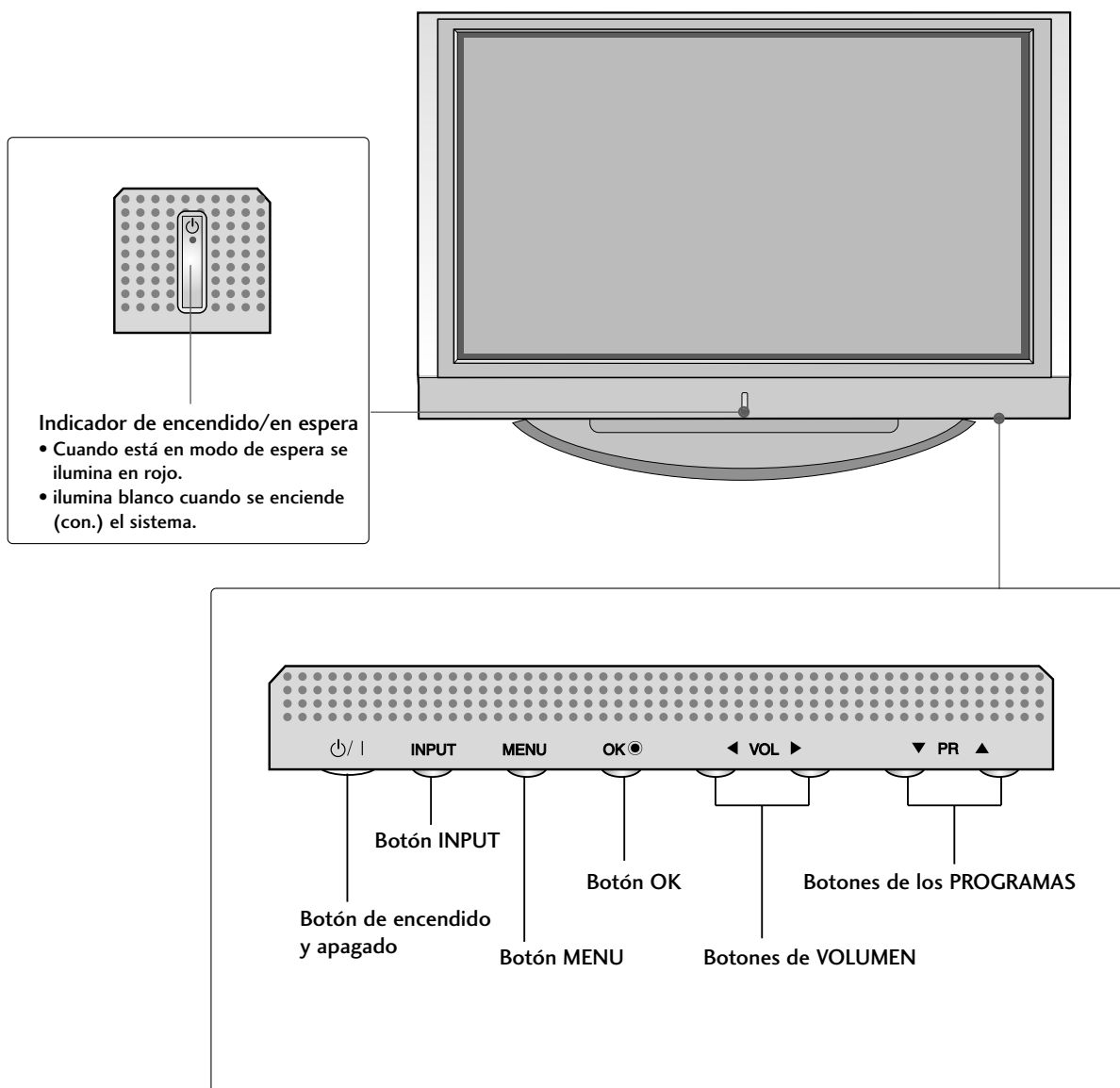

A continuación se muestra el panel frontal de los televisores del modelo 42PC3RV*, 42PC3RA*.

- A continuación se muestra una representación simplificada del panel frontal. Su aspecto puede diferir ligeramente de la apariencia real del televisor.

Controles del panel frontal

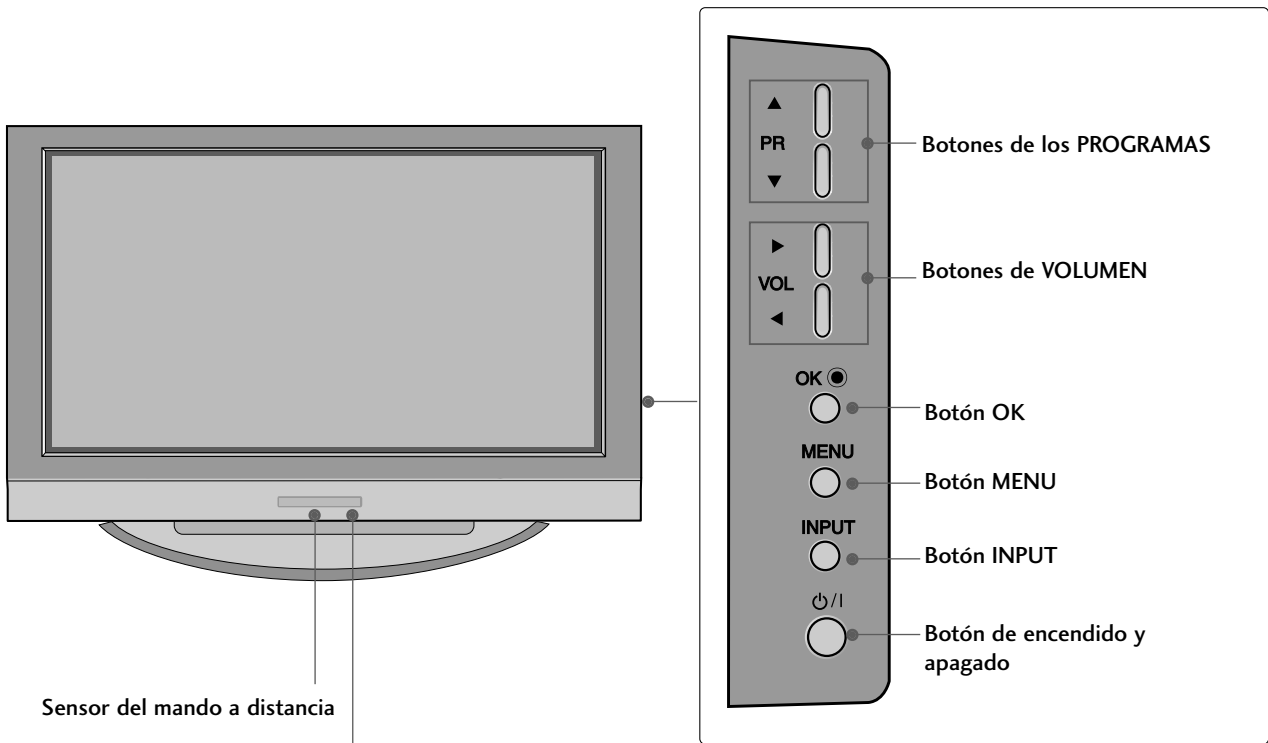

Sensor del mando a distancia

Indicador de encendido/en espera

- Cuando está en modo de espera se ilumina en rojo.
- ilumina blanco cuando se enciende (con.) el sistema.

INTRODUCCIÓN

OPCIONES DE CONEXIÓN

A continuación se muestra el panel posterior de los televisores de los modelos 42PC1RV*, 42PC3RV*, 42PC3RA*.

Panel de conexiones posteriores

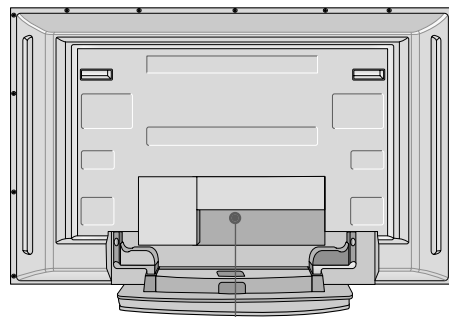

Sólo el modelo 42PC1RV*

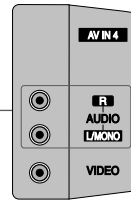

Entrada AUDIO

Permite conexiones para escuchar sonido en estéreo desde un dispositivo externo.

Entrada VIDEO

Conecta la señal de vídeo desde un dispositivo de vídeo.

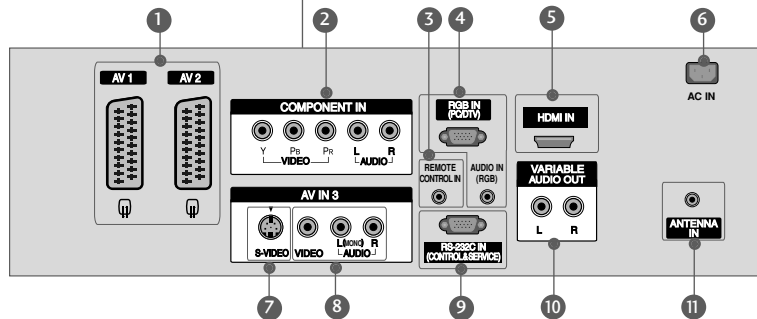

- 1 Toma de euroconector (AV1/AV2)**
Conecte la entrada o la salida de la toma de euroconector desde un dispositivo externo a estas tomas.
- 2 Entrada Component**
Conecte un dispositivo de componente de vídeo/audio a estas tomas.
- 3 Puerto del mando a distancia**
Conecte el mando a distancia analógico aquí.
- 4 Entrada RGB/Audio**
Conecte la salida del monitor de un PC al puerto de entrada correspondiente.
- 5 Entrada HDMI**
Conecte una señal HDMI a un puerto HDMI con el cable HDMI.
- 6 Toma para cable de alimentación**
Este televisor funciona con corriente alterna. El voltaje se indica en la página Especificaciones. No intente nunca utilizar el televisor con corriente continua.
- 7 Entrada S-Video**
Conecte la señal S-Video desde un dispositivo S-VIDEO.
- 8 Entrada Audio/Vídeo**
Conecte la salida de audio/vídeo desde un dispositivo externo a estas tomas.
- 9 PUERTO DE ENTRADA RS-232C (CONTROL/SERVICIO)**
Conecte el puerto serie de los dispositivos de control a la toma RS-232C.
- 10 Salida de audio variable**
Conecte un amplificador externo o añada un subwoofer al sistema de sonido envolvente.
- 11 Entrada de antena**
Conecte señales aéreas a esta toma.

CONTROLES

A continuación se muestra el panel frontal de los televisores del modelo 26LC2R*, 26LC3R*, 27LC2R*, 32LC2R*, 32LC25R*, 32LC3R*, 32LE2R*, 37LE2R*, 42LE2R*.

■ A continuación se muestra una representación simplificada del panel frontal. Su aspecto puede diferir ligeramente de la apariencia real del televisor.

Controles del panel frontal

26LC2R*, 27LC2R*, 32LC2R*, 32LC25R*, 32LE2R*,
37LE2R*, 42LE2R*

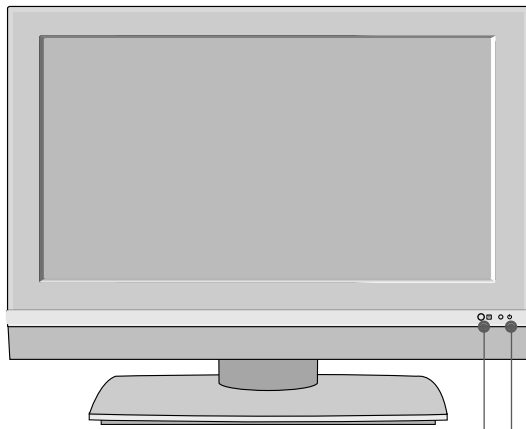

Sensor del mando a distancia

Indicador de encendido/en espera

- Cuando está en modo de espera se ilumina en rojo.
- ilumina blanco cuando se enciende (con.) el sistema.

26LC3R*, 32LC3R*

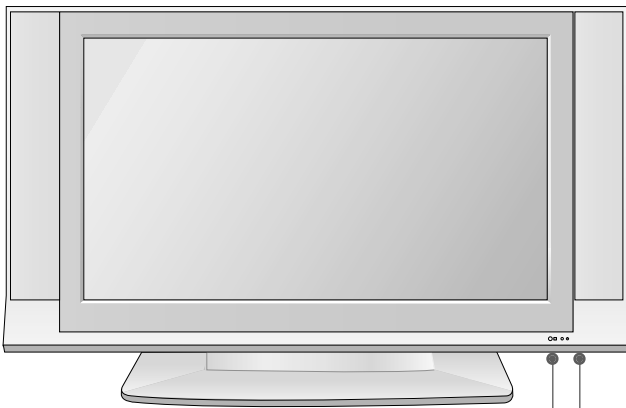

Sensor del mando a distancia

Indicador de encendido/en espera

- Cuando está en modo de espera se ilumina en rojo.
- ilumina blanco cuando se enciende (con.) el sistema.

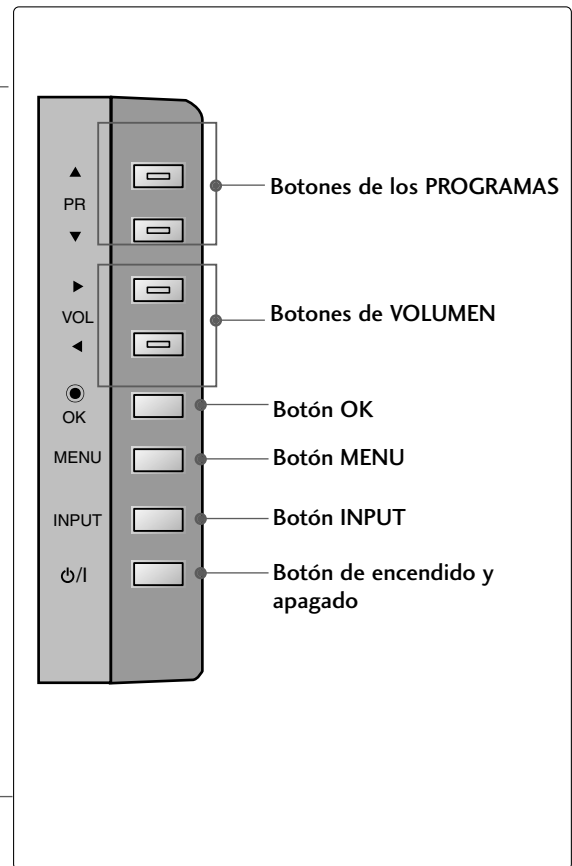

INTRODUCCIÓN

CONTROLES

A continuación se muestra el panel frontal de los televisores del modelo 32LX2R*.

- A continuación se muestra una representación simplificada del panel frontal. Su aspecto puede diferir ligeramente de la apariencia real del televisor.

Controles del panel frontal

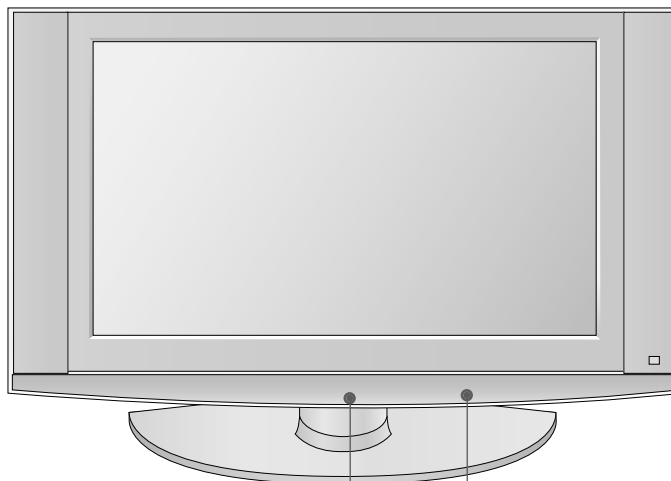

Sensor del mando a distancia

Indicador de encendido/en espera

- Cuando está en modo de espera se ilumina en rojo.
- ilumina blanco cuando se enciende (con.) el sistema.

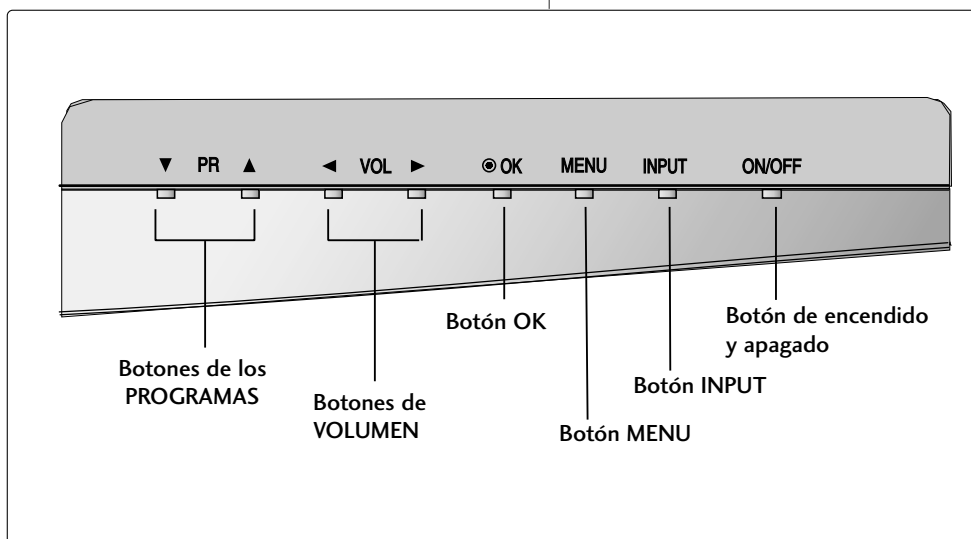

OPCIONES DE CONEXIÓN

A continuación se muestra el panel posterior de los televisores de los modelos 26LC2R*, 26LC3R*, 27LC2R*.

Panel de conexiones posteriores

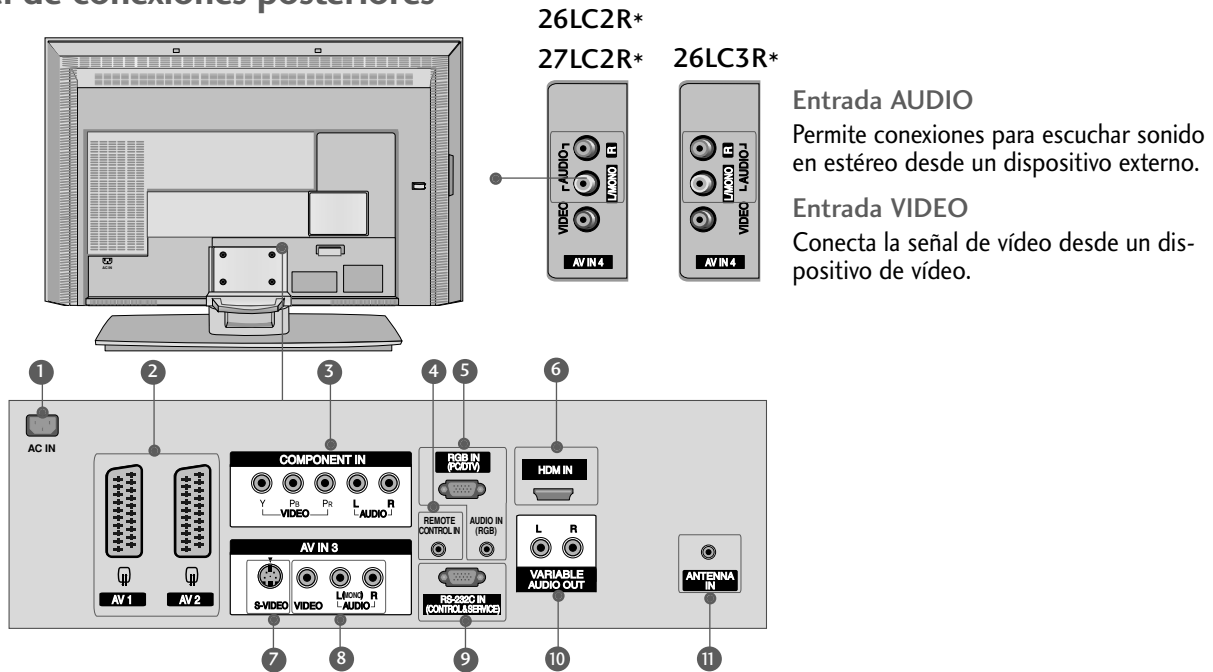

- 1 Toma para cable de alimentación**
Este televisor funciona con corriente alterna. El voltaje se indica en la página Especificaciones. No intente nunca utilizar el televisor con corriente
- 2 Toma de euroconector (AV1/AV2)**
Conecte la entrada o la salida de la toma de euroconector desde un dispositivo externo a estas tomas.
- 3 Entrada Component**
Conecte un dispositivo de componente de vídeo/audio a estas tomas.
- 4 Puerto del mando a distancia**
Conecte el mando a distancia analógico aquí.
- 5 Entrada RGB/Audio**
Conecte la salida del monitor de un PC al puerto de entrada correspondiente.
- 6 Entrada HDMI**
Conecte una señal HDMI a un puerto HDMI con el cable HDMI.
- 7 Entrada S-Video**
Conecte la señal S-Video desde un dispositivo S-VIDEO.
- 8 Entrada Audio/Video**
Conecte la salida de audio/vídeo desde un dispositivo externo a estas tomas.
- 9 PUERTO DE ENTRADA RS-232C (CONTROL/SERVICIO)**
Conecte el puerto serie de los dispositivos de control a la toma RS-232C.
- 10 Salida de audio variable**
Conecte un amplificador externo o añada un subwoofer al sistema de sonido envolvente.
- 11 Entrada de antena**
Conecte señales aéreas a esta toma.

INTRODUCCIÓN

OPCIONES DE CONEXIÓN

A continuación se muestra el panel posterior de los televisores de los modelos 32LC2R*, 32LC25R*, 32LC3R*, 32LX2R*, 32LE2R*, 37LE2R*, 42LE2R*.

Panel de conexiones posteriores

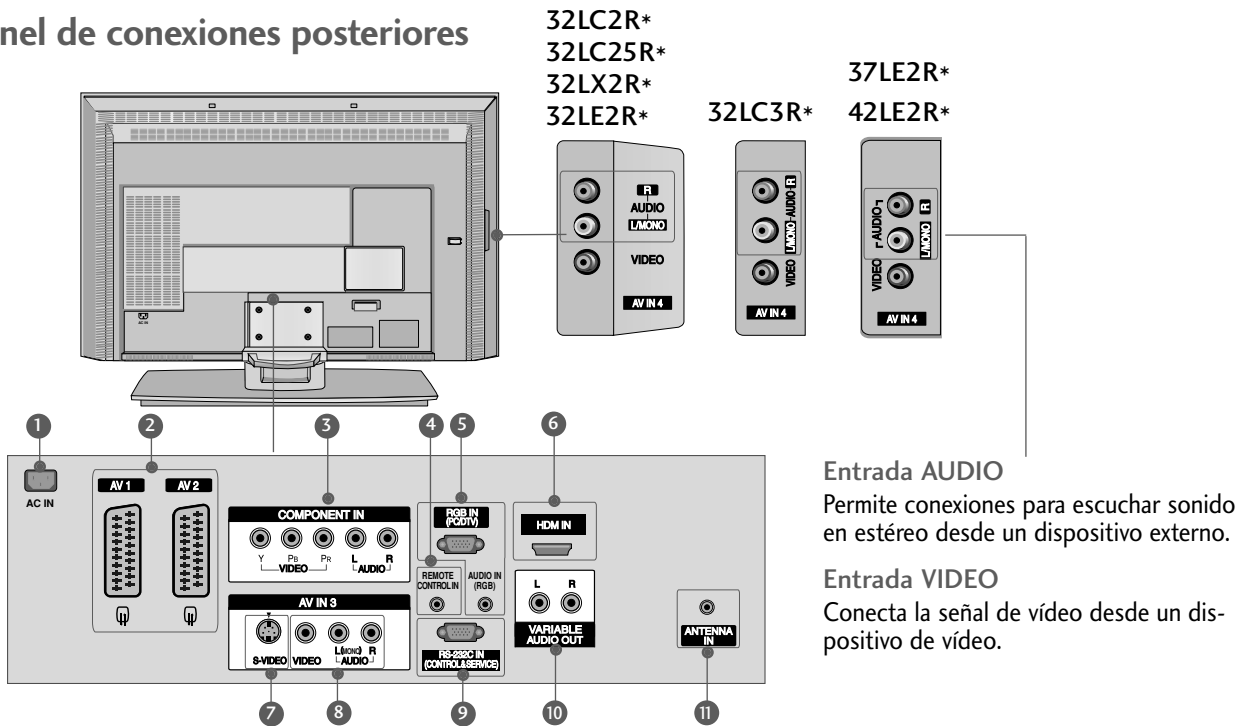

Entrada AUDIO

Permite conexiones para escuchar sonido en estéreo desde un dispositivo externo.

Entrada VIDEO

Conecta la señal de vídeo desde un dispositivo de vídeo.

1 Toma para cable de alimentación

Este televisor funciona con corriente alterna. El voltaje se indica en la página Especificaciones. No intente nunca utilizar el televisor con corriente

2 Toma de euroconector (AV1/AV2)

Conecte la entrada o la salida de la toma de euroconector desde un dispositivo externo a estas tomas.

3 Entrada Component

Conecte un dispositivo de componente de vídeo/audio a estas tomas.

4 Puerto del mando a distancia

Conecte el mando a distancia analógico aquí.

5 Entrada RGB/Audio

Conecte la salida del monitor de un PC al puerto de entrada correspondiente.

6 Entrada HDMI

Conecte una señal HDMI a un puerto HDMI con el cable HDMI.

7 Entrada S-Video

Conecte la señal S-Video desde un dispositivo S-VIDEO.

8 Entrada Audio/Vídeo

Conecte la salida de audio/vídeo desde un dispositivo externo a estas tomas.

9 PUERTO DE ENTRADA RS-232C (CONTROL/SERVICIO)

Conecte el puerto serie de los dispositivos de control a la toma RS-232C.

10 Salida de audio variable

Conecte un amplificador externo o añada un subwoofer al sistema de sonido envolvente.

11 Entrada de antena

Conecte señales aéreas a esta toma.

FUNCIONES DE LAS TECLAS DEL MANDO A DISTANCIA

Cuando utilice el mando a distancia, oriéntelo hacia el televisor.



The diagram shows a remote control with various buttons grouped into sections. Callouts point to specific buttons and their functions:

- POWER (Encendido)**: Enciende la unidad (On) desde el modo de espera o la apaga (Off) para pasar al modo de espera.
- TV INPUT**: Vuelve a TV desde cualquier modo. Permiten conectar el televisor desde el modo en espera.
- INPUT (MODO)**: Si pulsa este botón una vez, la fuente de entrada OSD aparecerá en pantalla tal como se muestra. Pulse el botón ▲ / ▼ y, después, el botón OK para seleccionar la fuente de entrada que desee (TV, AV1, AV2, S-Video2, AV3, AV4 (excepto 42PC3RV*, 42PC3RA*), Component, RGB o HDMI).
- ARC**: Selecciona el formato de imagen que desee.
- Ajuste de la luminosidad**: Ajusta la luminosidad de la pantalla. Al cambiar la fuente del modo, vuelve a los valores de luminosidad de fábrica.
- PIP**: Cambia la imagen secundaria entre PIP, DW modo.
- SIZE**: ajusta el tamaño de la imagen secundaria.
- POSITION**: desplaza la imagen secundaria.
- PIP PR - / +**: Desplaza la imagen secundaria.
- PIP INPUT**: Selecciona la fuente de entrada para la imagen secundaria en modo de imagen PIP/Twin.
- BOTONES DE COLORES**: Estos botones se utilizan para el teletexto. (sólo para modelos con **TELETEXTO**) o **Edición de programas**.
- Botones de control VCR/DVD**: Controla algunas grabadoras de vídeo y reproductores de DVD si se ha seleccionado previamente con el botón de modo DVD o VCR.
- EXIT**: Borra todos los mensajes de visualización en pantalla y vuelve a la función de TV desde cualquier menú.
- LIST**: muestra la tabla de programas.
- MENU**: Selecciona un menú.
- I/II**: Selecciona la salida de sonido.
- SLEEP**: Ajusta el temporizador.

INTRODUCCIÓN

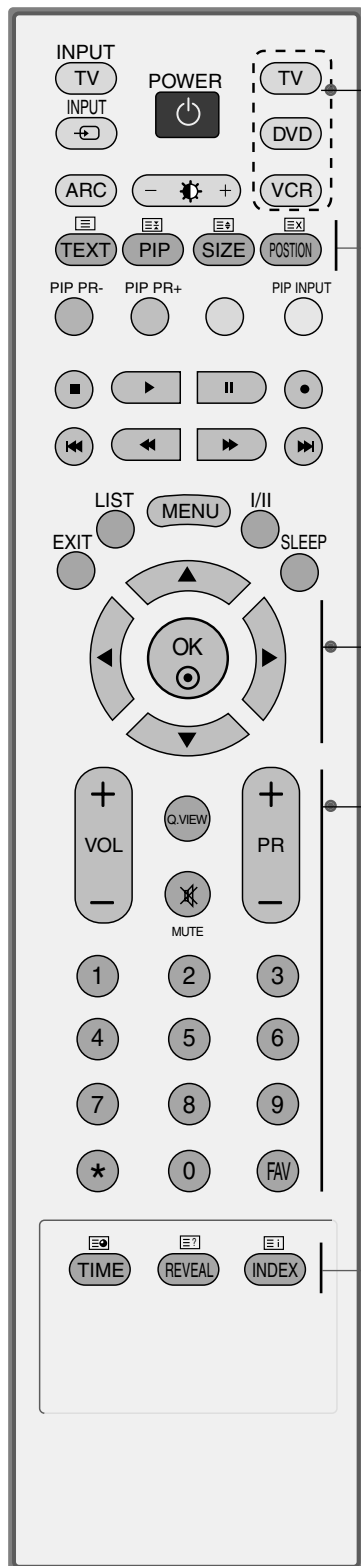

MODE Selecciona los modos de funcionamiento del mando a distancia

1 TELETEXT Estos botones se utilizan para el teletexto. Para obtener más información, consulte el apartado "Teletexto".

1 TECLAS CENTRALES (Arriba/Abajo/Izquierda/Derecha) Permite desplazarse por los menús en pantalla y ajustar la configuración del sistema según sus preferencias.

OK Acepta la selección o muestra el modo actual.

Volumen arriba /abajo Ajusta el volumen.

Q.VIEW Vuelve al programa visto anteriormente.

MUTE Activa y desactiva el sonido.

Programas arriba/abajo Selecciona un programa.

Botones numéricos 0-9 Selecciona un programa. Selecciona los elementos numerados de un menú.

FAV Muestra el programa favorito seleccionado

* Sin función

INSTALACIÓN DE LAS PILAS

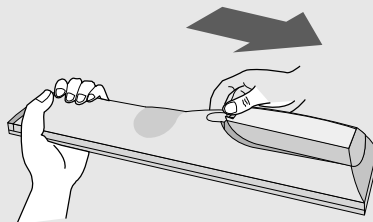

■ Abra la tapa del compartimento de las pilas situada en la parte posterior e introduzca las pilas con la polaridad correcta (+ con +, - with -).

■ Inserte dos pilas AA de 1,5 V. No mezcle pilas antiguas y nuevas.

■ Cierre la tapa.

INSTALACIÓN

INSTALACIÓN CON PIE

- Esta función no está disponible en todos los modelos)

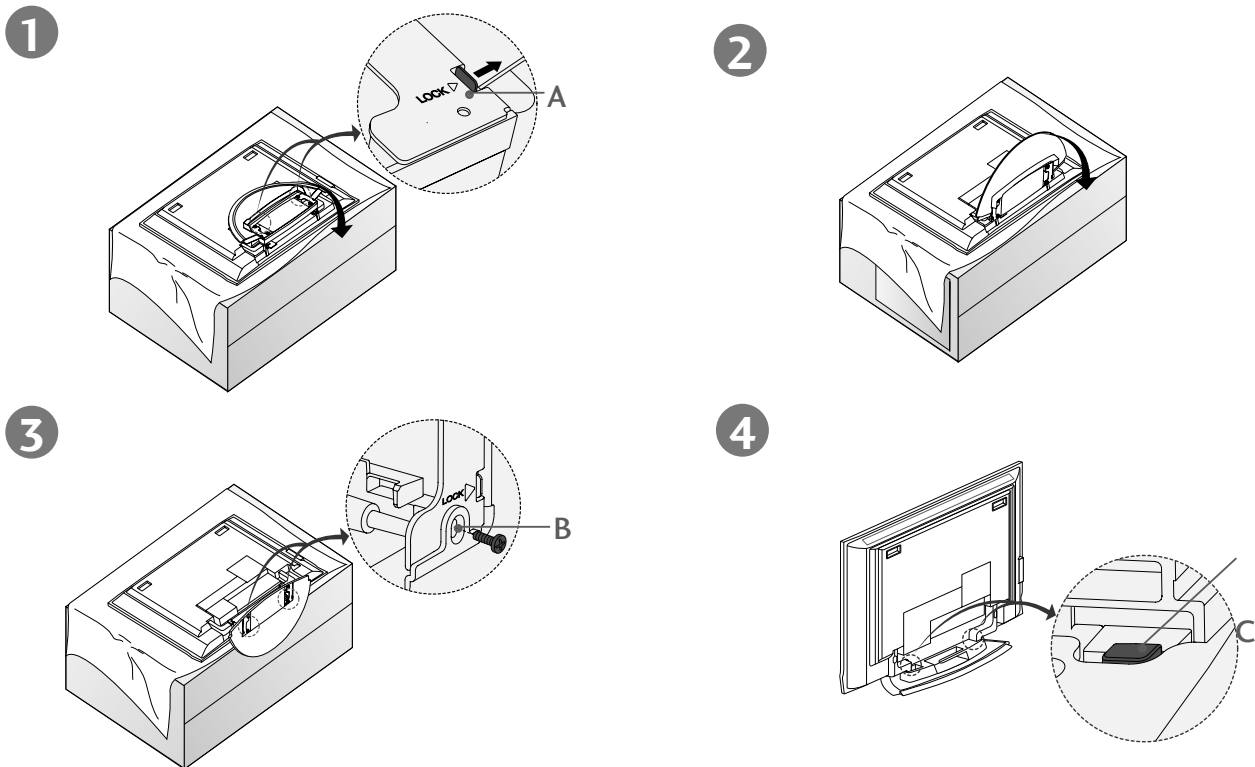

- Coloque la unidad con la pantalla hacia abajo sobre un cojín o un paño suave, tal como se muestra en la figura 1. Antes de desplegar el pie, verifique que los dos bloqueos (A) de la parte inferior del pie sobresalen hacia fuera.
- Tire del pie tal como se muestra en las figuras 2 ~ 3. Tras desplegar el pie, inserte los tornillos y fíjelos en los orificios (B) de la parte inferior del pie.
- Cuando conecte los cables en la unidad, no suelte el bloqueo (C). Si lo hace, la unidad podría caerse y provocar serios daños personales y materiales en la unidad.

! NOTA

Las figuras incluidas en este manual pueden diferir ligeramente de la apariencia real de la unidad.

Al cerrar el pie para guardarlo

Primero extraiga los tornillos de los orificios (B) de la parte inferior del pie. A continuación, tire de los dos ganchos (D) de la parte inferior del pie y plieguelo hacia la parte trasera de la unidad.

Una vez plegado, presione los dos bloqueos (A) de la parte inferior del pie hacia fuera.

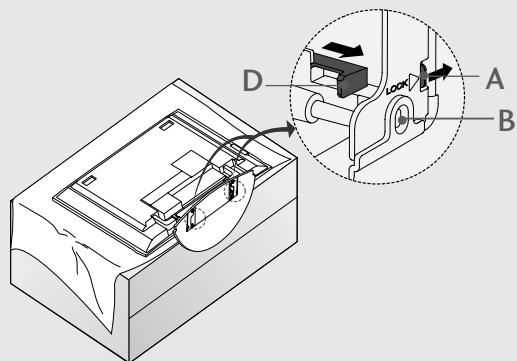

INSTALACIÓN

INSTALACIÓN CON PIE (Sólo para el modelo 26LC3R*, 32LC2R*, 32LC25R*, 32LE2R*)

- 1 Coloque con cuidado el producto apoyado sobre la pantalla en una superficie blanda que lo proteja frente a posibles daños.

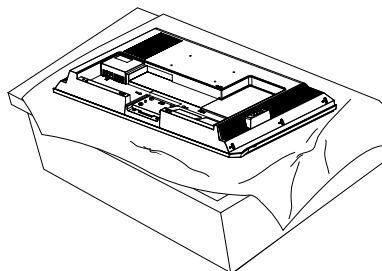

- 2 Coloque el pie del producto tal como se indica.

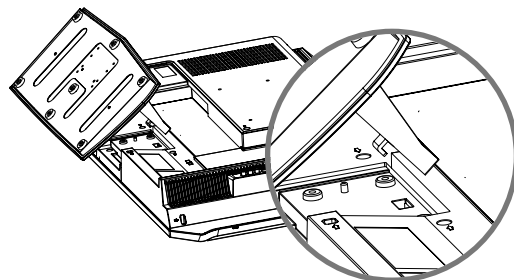

- 3 Fije correctamente los 4 pernos en los orificios de la parte posterior del producto.

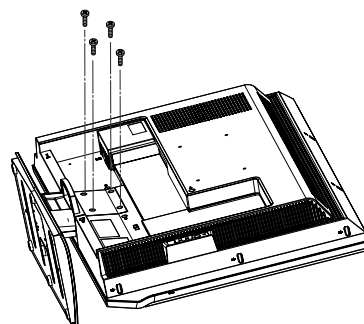

CONEXIONES BÁSICAS (modelos 42PC1RV*, 42PC3RV*, 42PC3RA*)

- Estos modelos disponen de métodos de organización de cables que dependen de cada tipo de pie.

Pie de montaje 1

Coloque los cables tal como se indica en la imagen.

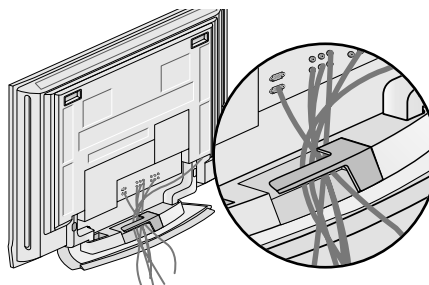

Pie de montaje 2

- 1 Sujete el **ORGANIZADOR DE CABLES** con las dos manos y presione según las instrucciones.

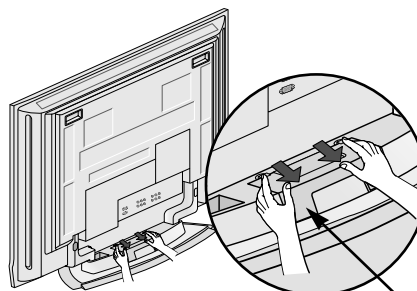

ORGANIZADOR DE CABLES

- 2 Conecte los cables correctamente.
Para conectar equipos adicionales, consulte el apartado **Conexiones a equipos externos**.

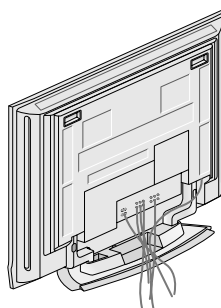

- 3 Vuelva a instalar el **ORGANIZADOR DE CABLES** tal como se indica.

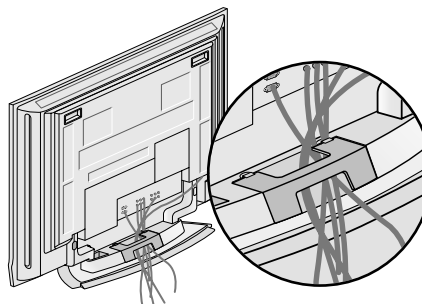

INSTALACIÓN

CONEXIONES BÁSICAS

(sólo el modelo 26LC2R*, 27LC2R*, 32LC2R*, 32LC25R*, 26LC3R*, 32LC3R*, 32LE2R*, 37LE2R*, 42LE2R*)

- 1 Conecte los cables correctamente. Una vez bien conectados los cables, ordénelos con el fijador de cables.

Para conectar equipos adicionales, consulte el apartado **Conexiones a equipos externos**.

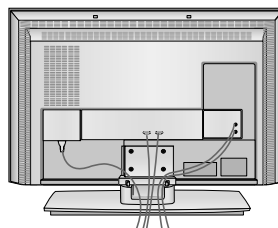

- 2 Instale el **ORGANIZADOR DE CABLES** tal como se indica.

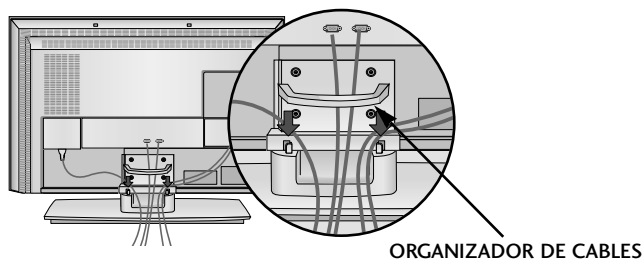

- 3 Agrupe los cables con ayuda del fijador flexible suministrado.

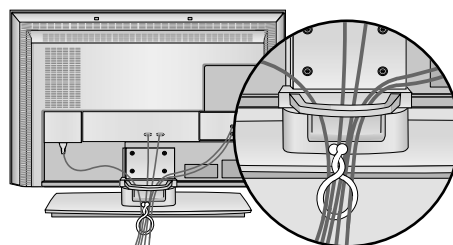

CÓMO EXTRAER EL ORGANIZADOR DE CABLES

- Sujete el **ORGANIZADOR DE CABLES** con las dos manos y tire de él hacia delante.
- Sujete el **ORGANIZADOR DE CABLES** con las dos manos y tire de él hacia abajo. (sólo 32LC3R*)

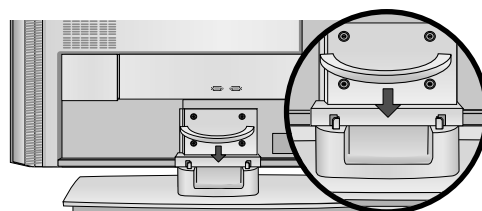
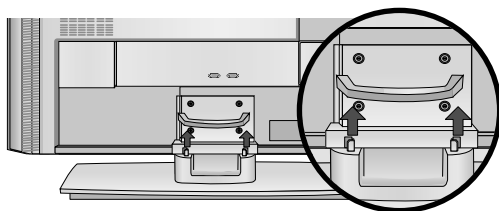

! NOTA

- No tire del **ORGANIZADOR DE CABLES** para mover el producto.
- Si se cae el producto, podría provocar daños personales o romperse.

CONEXIONES BÁSICAS(32LX2R*)

- 1 Sujete la cubierta con las dos manos y tire de ella hacia atrás.

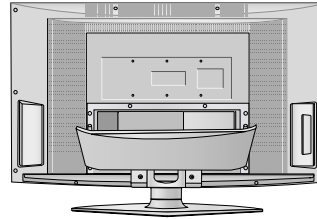

- 2 Conecte los cables correctamente.
Para conectar equipos adicionales, consulte el apartado **Conexiones a equipos externos**.

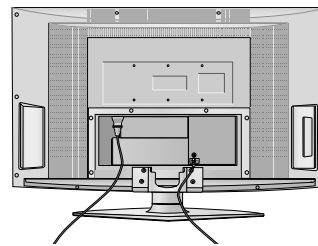

- 3 Agrupe los cables con ayuda del fijador flexible suministrado.

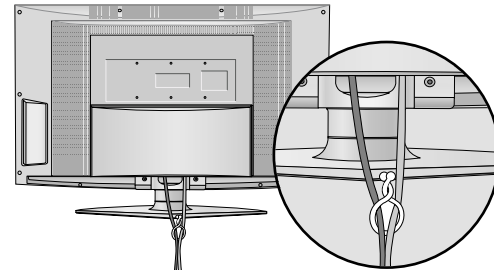

PIE GIRATORIO (32LX2R*)

Puede girar el TV como desee sobre su pie: 30° a la izquierda o la derecha para obtener el mejor ángulo de visión.

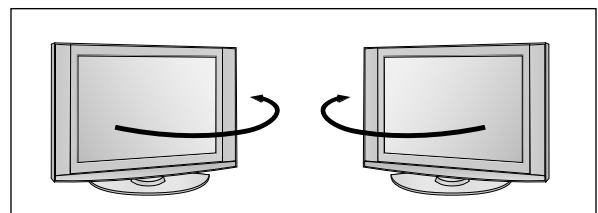

INSTALACIÓN

- Es posible instalar el televisor de varias formas: en la pared, sobre un mueble, etc.
- El televisor está diseñado para un montaje vertical.

TOMA DE TIERRA

Verifique la conexión del cable de toma de tierra para evitar posibles descargas eléctricas. Si no consigue verificar la conexión de tierra, póngase en contacto con un electricista para que instale un interruptor independiente. No intente llevar la unidad a tierra conectándola a cables de teléfono, de luz o a tuberías de gas.

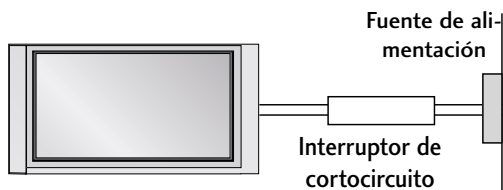

Instalación en pie sobre escritorio

Para una ventilación adecuada, deje un hueco de 4 pulgadas a cada lado de la unidad y entre la unidad y la pared.

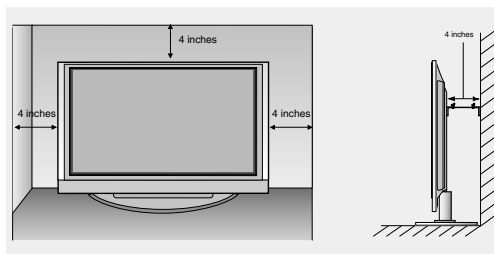
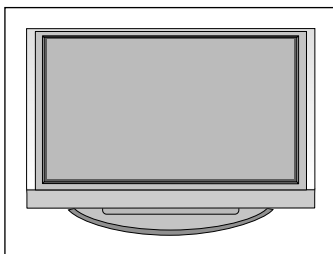

Montaje en pared: Instalación horizontal

Para una ventilación adecuada, deje un hueco de 4 pulgadas a cada lado de la unidad y entre la unidad y la pared. Si desea obtener instrucciones de instalación detalladas facilitadas por el distribuidor, consulte el manual de configuración e instalación en pared opcional con abrazaderas.

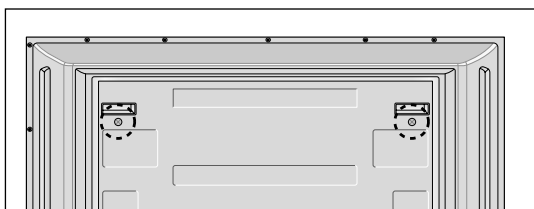
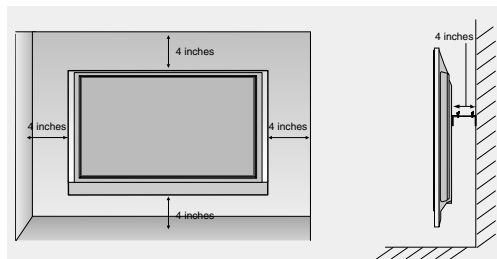
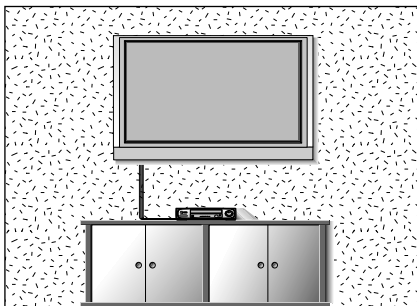

<Sólo modelos 42PC1RV*, 42PC3RV*, 42PC3RA*>
Retire dos tornillos de la parte posterior de la unidad antes de instalar la abrazadera de montaje en pared.

CÓMO UNIR EL MONTAJE DEL PRODUCTO A LA PARED PARA EVITAR QUE SE VUELQUE

- Colóquelo cerca de la pared para que el producto no se caiga si se le empuja hacia atrás.
- Las instrucciones que se muestran abajo son una manera más segura de colocar el producto, que consiste en fijarlo a la pared de manera que el producto no se caiga cuando se tire de él hacia adelante. Evitará que el producto se caiga hacia delante y dañe a alguien. También evitará que el producto se dañe a causa de una caída. Asegúrese por favor de que los niños no trepen o se cuelguen del producto.

MODELOS DE TELEVISORES DE PLASMA

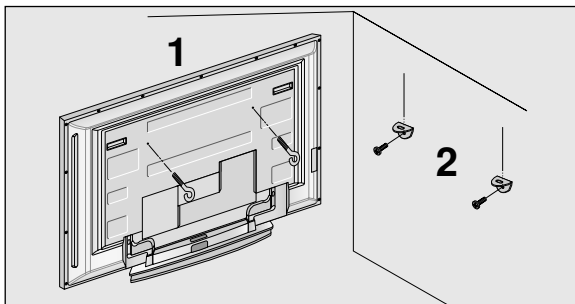

MODELOS DE TELEVISORES DE LCD

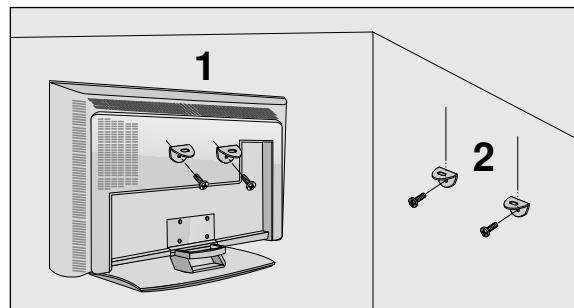

- 1 Utilice los pernos de anilla o las abrazaderas/pernos del televisor para fijar el producto en la pared tal como se indica en la imagen.
(Si el producto ya tiene los pernos colocados en la posición de los pernos de anilla antes de instalarlos, afloje los pernos.)
* Inserte los pernos de anilla o las abrazaderas/pernos del televisor y fíjelos correctamente en los agujeros superiores.
- 2 Fije las abrazaderas de pared con los pernos (no se suministran con el producto; se venden por separado) en la pared. Haga coincidir la altura de la abrazadera que está montada en la pared.

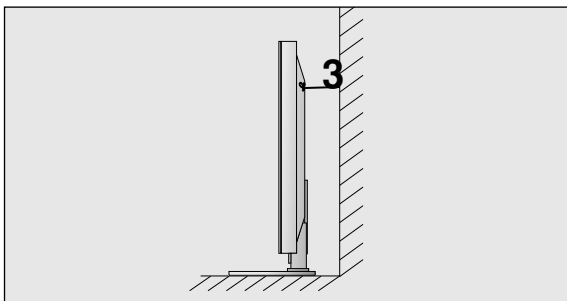

- 3 Use una cuerda robusta (no se facilitan como partes del producto, se deben adquirir de manera separada) para atar el producto. Es más seguro atar la cuerda de manera que quede horizontal entre la pared y el producto.

! NOTA

- ▶ Cuando mueva el producto a otro lugar desate la cuerda primero.
- ▶ Utilice un pequeño armario o receptáculo de suficiente tamaño y resistencia para el tamaño y peso del producto.
- ▶ Para usar el producto de manera segura confirme que la altura de la abrazadera montada sobre la pared es igual a la del producto.

CONEXIONES Y CONFIGURACIÓN

- Para evitar daños en el equipo, nunca conecte ningún cable de alimentación hasta que no haya terminado de conectar todo el equipo.

CONEXIÓN DE LA ANTENA

- Para obtener una calidad de imagen óptima, ajuste la orientación de la antena.
- La unidad no se suministra con cable de antena ni convertor.

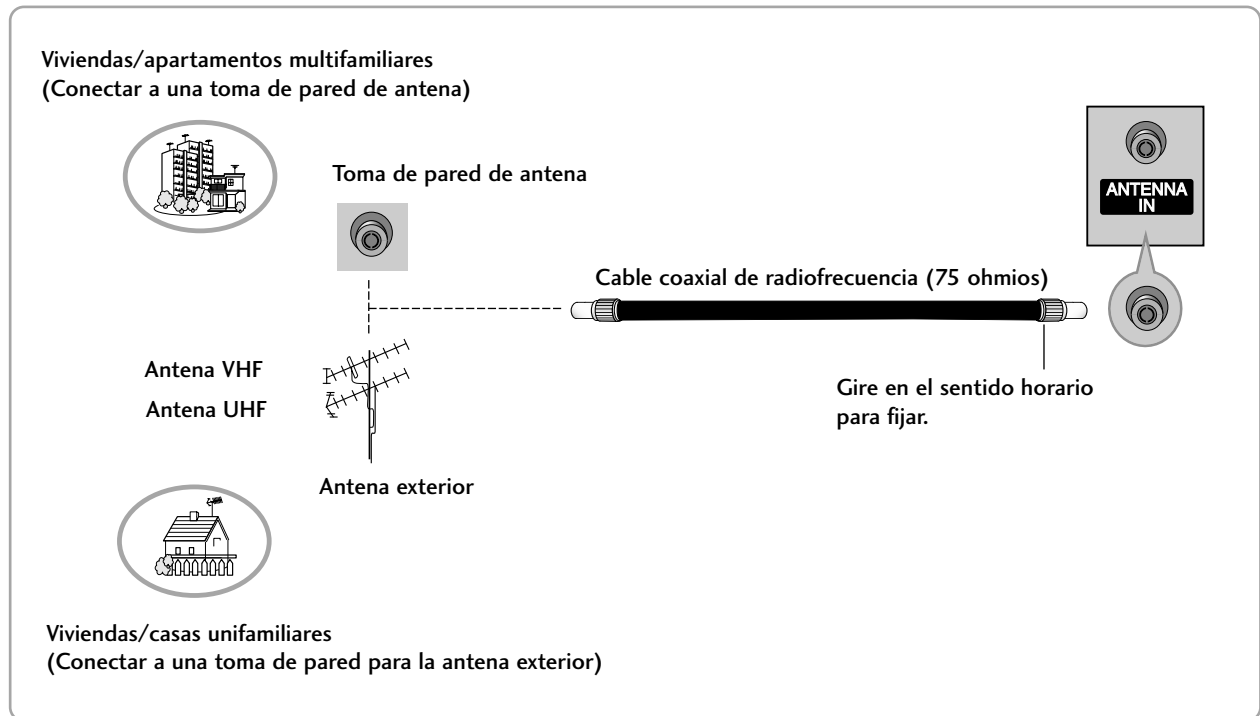

- En zonas con poca señal, para obtener una mejor calidad de imagen, instale un amplificador de señal en la antena, tal como se muestra a la derecha.
- Si es preciso dividir la señal para dos TV, utilice un divisor de señal para la conexión.

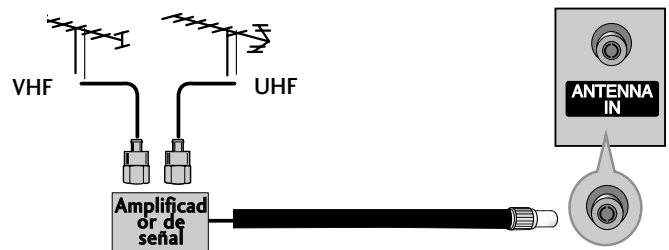

CONFIGURACIÓN DEL VCR

- Para evitar ruidos en la imagen (interferencias), deje una distancia adecuada entre el VCR y el TV.
- Por ejemplo, las imágenes en pausa de un VCR. Si utiliza el formato de imagen 4:3, las imágenes fijas de los lados de la pantalla pueden permanecer visibles.

Si realiza la conexión con un cable de antena

- 1 Conecte la toma **ANT OUT** del VCR a la toma **ANTENNA IN** de la unidad.
- 2 Conecte el cable de antena en la toma **ANT IN** del VCR.
- 3 Pulse el botón **PLAY** del VCR y busque el programa común entre el TV y el VCR para la visualización.

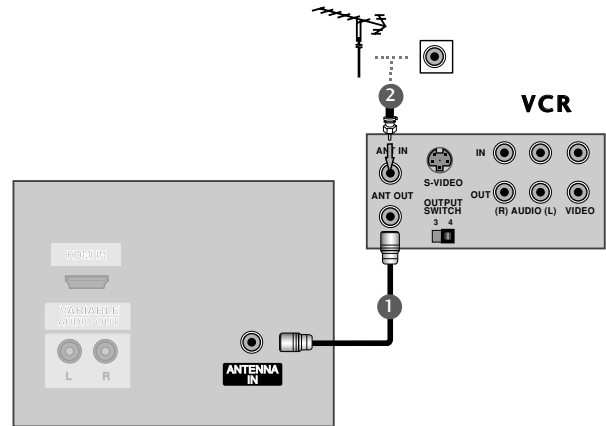

Si realiza la conexión con un cable RCA

- 1 Conecte las tomas de **AUDIO/VIDEO** entre el TV y el VCR. Siga el código de colores de las tomas. (Vídeo = amarillo, Audio izquierdo = blanco y Audio derecho = rojo)
- 2 Inserte una cinta de vídeo en el VCR y pulse el botón **PLAY** del VCR. (Consulte el manual de propietario del VCR.)
- 3 Seleccione la fuente de entrada **AV3** utilizando el botón **INPUT** del mando a distancia.
 - Si se conecta a una toma de euroconector **AV IN 4**, en la parte delantera, seleccione **AV4** como fuente de entrada. (excepto 42PC3RV*, 42PC3RA*)

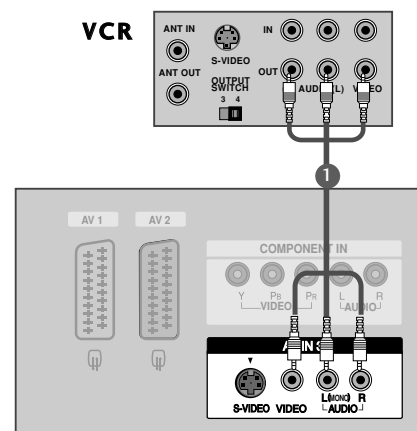

! NOTA

- Si dispone de un VCR mono, conecte el cable de audio desde el VCR a la toma **AUDIO L/MONO** de la unidad.

CONEXIONES Y CONFIGURACIÓN

CONFIGURACIÓN DEL VCR

Si realiza la conexión con un euroconector

- 1 Conecte la toma del euroconector del VCR a la toma **AV1** de la unidad.
- 2 Inserte una cinta de vídeo en el VCR y pulse el botón **PLAY** del VCR. (Consulte el manual de propietario del VCR.)
- 3 Seleccione la fuente de entrada **AV1** utilizando el botón **INPUT** del mando a distancia.
- Si se conecta a una toma de euroconector **AV2**, seleccione **AV2** como fuente de entrada.

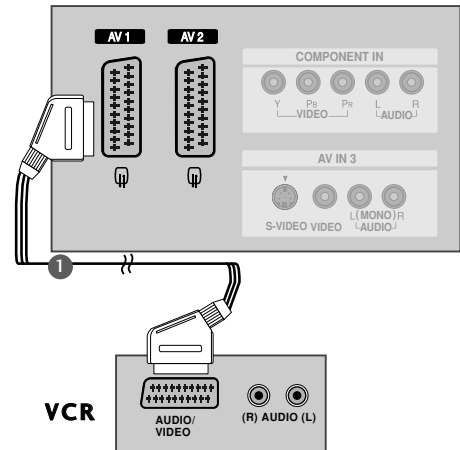

! NOTA

- ▶ Si la señal S-VIDEO(Y/C) se recibe mediante la toma de euroconector 2 (AV2), deberá cambiar al modo S-Video2.
- ▶ Si quiere utilizar el cable euroconector, deberá utilizar un cable euroconector blindado.

Si realiza la conexión con un cable S-Vídeo

- 1 Conecte la salida S-VIDEO del VCR a la entrada **S-VIDEO** de la unidad. La calidad del sonido mejorará en comparación con la entrada compuesta normal (mediante cable RCA).
- 2 Conecte las salidas de audio del VCR a las tomas de entrada de **AUDIO** de la unidad.
- 3 Inserte una cinta de vídeo en el VCR y pulse el botón **PLAY** del VCR. (Consulte el manual de propietario del VCR.)
- 4 Seleccione la fuente de entrada **AV3** utilizando el botón **INPUT** del mando a distancia.

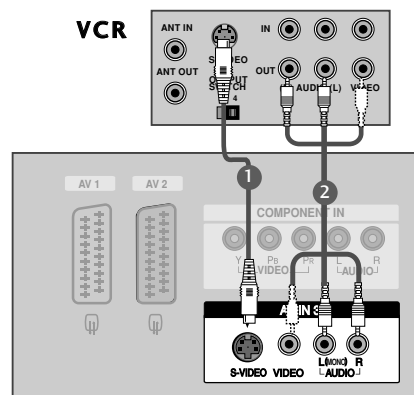

! NOTA

- ▶ Si las tomas S-VIDEO y VIDEO se han conectado simultáneamente a S-VHS VCR, sólo podrá recibir la señal S-VIDEO.

CONEXIONES A EQUIPOS EXTERNOS

1 Conecte las tomas de **AUDIO/VIDEO** entre el TV y el VCR. Siga el código de colores de las tomas. (Video = amarillo, Audio izquierdo = blanco y Audio derecho = rojo)

2 Seleccione la fuente de entrada **AV4** utilizando el botón **INPUT** del mando a distancia. (excepto 42PC3RV*, 42PC3RA*)
- Si se conecta a una toma de euroconector **AV IN3** en la parte delantera, seleccione **AV3** como fuente de entrada.

3 Ponga en funcionamiento el equipo externo. Consulte el manual de funcionamiento del equipo externo.

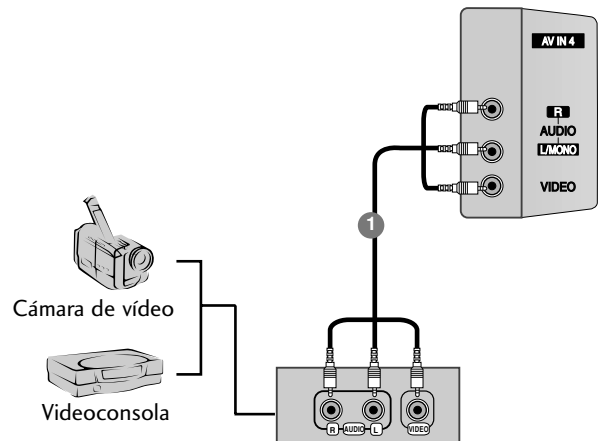

CONEXIONES Y CONFIGURACIÓN

CONFIGURACIÓN DEL DVD

Si realiza la conexión con un cable Component

- 1 Conecte las salidas de vídeo (Y, Pb, Pr) del DVD a las tomas **COMPONENT IN VIDEO** de la unidad.
- 2 Conecte las salidas de audio del DVD a las tomas de entrada de **COMPONENT IN AUDIO** de la unidad.
- 3 Encienda el reproductor de DVD e inserte un disco DVD.
- 4 Seleccione la fuente de entrada **Component** utilizando el botón **INPUT** del mando a distancia.
- 5 Consulte el manual del reproductor de DVD para conocer las instrucciones de funcionamiento.

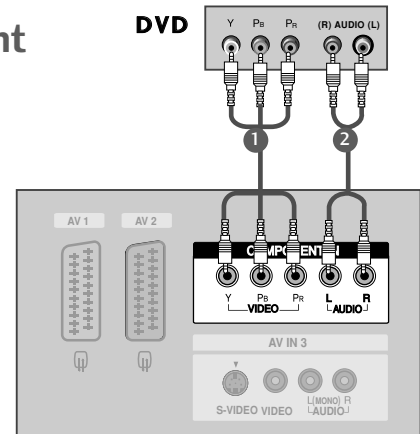

! NOTA

- **Puertos de entrada Component**
Para obtener una mejor calidad de imagen, conecte el reproductor de DVD a los puertos de entrada Component, tal como se muestra más abajo.

Puertos Component del TV	Y	P _B	P _R
Puertos de salida de vídeo del reproductor de DVD	Y	P _b	P _r
	Y	B-Y	R-Y
	Y	C _b	C _r
	Y	P _B	P _R

Si realiza la conexión con un euroconector

- 1 Conecte la toma del euroconector del DVD a la toma **AV 1** de la unidad. Utilice el cable euroconector blindado.
- 2 Encienda el reproductor de DVD e inserte un disco DVD.
- 3 Seleccione la fuente de entrada **AV1** utilizando el botón **INPUT** del mando a distancia.
- Si se conecta a una toma de euroconector **AV2**, seleccione **AV2** como fuente de entrada.

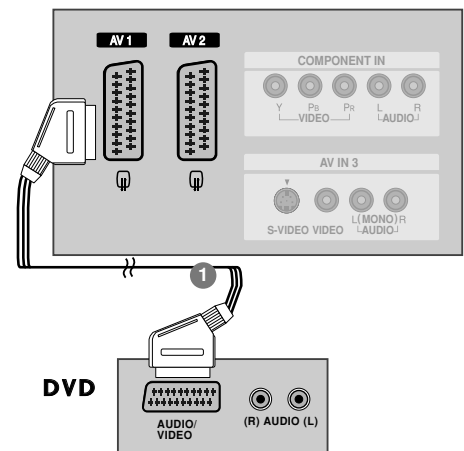

! NOTA

- Utilice el cable euroconector blindado.

Si realiza la conexión con un cable S-Vídeo

- 1 Conecte la salida S-VIDEO del DVD a la entrada **S-VIDEO** de la unidad.
- 2 Conecte las salidas de audio del DVD a las tomas de entrada de **AUDIO** de la unidad.
- 3 Encienda el reproductor de DVD e inserte un disco DVD.
- 4 Seleccione la fuente de entrada **AV3** utilizando el botón **INPUT** del mando a distancia.
- 5 Consulte el manual del reproductor de DVD para conocer las instrucciones de funcionamiento.

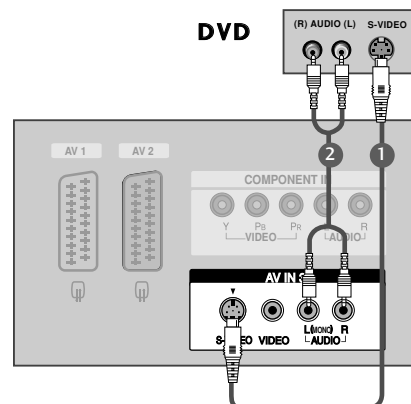

Si realiza la conexión con un cable HDMI

- 1 Conecte la salida HDMI del DVD a la toma de entrada de **HDMI IN** de la unidad.
- 2 Seleccione la fuente de entrada **HDMI** utilizando el botón **INPUT** del mando a distancia.
- 3 Consulte el manual del reproductor de DVD para conocer las instrucciones de funcionamiento.

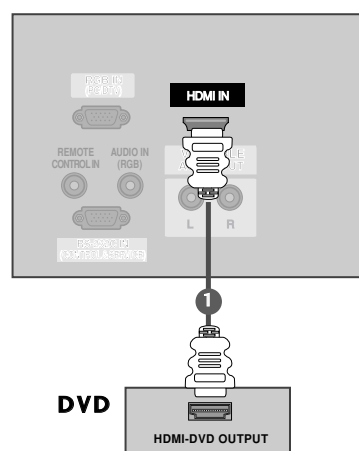

! NOTA

- ▶ El televisor puede recibir la señal de vídeo y audio simultáneamente si utiliza un cable HDMI.
- ▶ Si el DVD admite la función Auto HDMI, la resolución de salida del DVD se ajustará automáticamente en 1280x720p.
- ▶ Si el DVD no es compatible con Auto HDMI, necesitará definir la resolución de salida adecuadamente. Para obtener la mejor calidad de imagen, ajuste la resolución de salida del DVD en 1280x720p.

CONEXIONES Y CONFIGURACIÓN

CONFIGURACIÓN DEL HDSTB

Si realiza la conexión con un cable Component

- 1 Conecte las salidas de vídeo (Y, Pb, Pr) del DVD a las tomas **COMPONENT IN VIDEO** de la unidad.
- 2 Conecte las salidas de audio del DVD a las tomas de entrada de **COMPONENT IN AUDIO** de la unidad.
- 3 Encienda la caja receptora digital. (Consulte el manual de propietario de la caja receptora digital.)
- 4 Seleccione la fuente de entrada **Component** utilizando el botón **INPUT** del mando a distancia.

Receptor DTV
(Caja receptora)

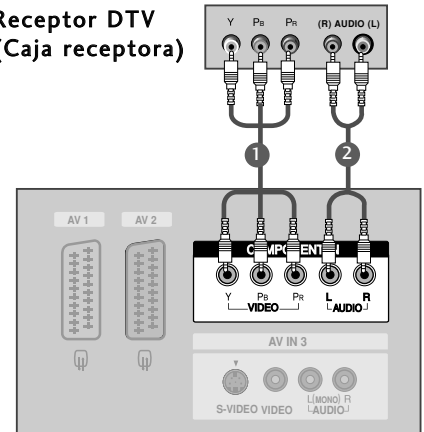

! NOTA

Señal	Component	RGB-DTV	HDMI
480i/576i	Sí	No	No
480p/576p/720p/1080i	Sí	Sí	Sí

Si realiza la conexión con un cable HDMI a DVI

- 1 Conecte la salida DVI de la caja receptora digital a la toma de entrada **HDMI IN** de la unidad.
- 2 Conecte las salidas de audio de la caja receptora digital a la toma **AUDIO IN (RGB)** de la unidad.
- 3 Encienda la caja receptora digital. (Consulte el manual de propietario de la caja receptora digital.)
- 4 Seleccione la fuente de entrada **HDMI** utilizando el botón **INPUT** del mando a distancia.

Receptor DTV
(Caja receptora)

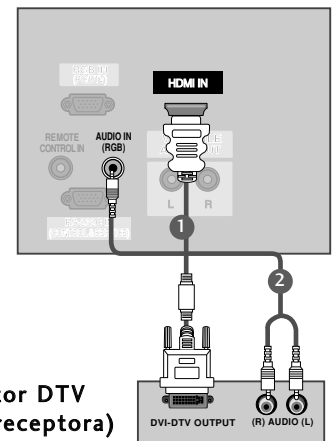

! NOTA

- ▶ Si la caja receptora digital tiene una salida DVI y no una HDMI, será necesario realizar una conexión de audio independiente.
- ▶ Si la caja receptora digital admite la función Auto DVI, la resolución de salida de la caja receptora digital se ajustará automáticamente en 1280x720p.
- ▶ Si la caja receptora digital no es compatible con Auto DVI, necesitará definir la resolución de salida adecuadamente. Para obtener la mejor calidad de imagen, ajuste la resolución de salida de la caja receptora digital en 1280x720p.

Si realiza la conexión con un cable D-sub de 15 patillas

- 1 Conecte la salida RGB de la caja receptora digital a la toma de entrada **RGB IN (PC/DTV)** de la unidad.
- 2 Conecte las salidas de audio de la caja receptora digital a la toma **AUDIO IN (RGB)** de la unidad.
- 3 Encienda la caja receptora digital. (Consulte el manual de propietario de la caja receptora digital.)
- 4 Seleccione la fuente de entrada **RGB-DTV** utilizando el botón **INPUT** del mando a distancia.

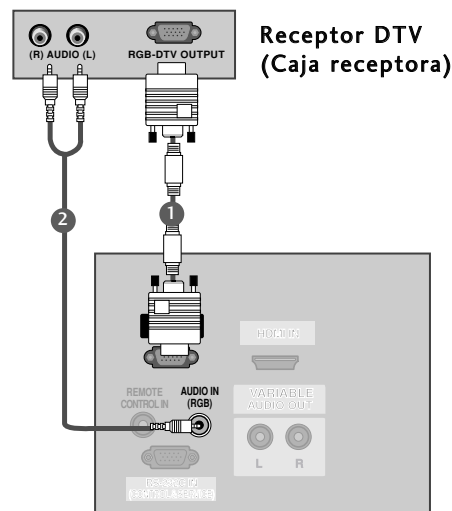

Si realiza la conexión con un cable HDMI

- 1 Conecte la salida HDMI de la caja receptora digital a la toma de entrada de **HDMI IN** de la unidad.
- 2 Seleccione la fuente de entrada **HDMI** utilizando el botón **INPUT** del mando a distancia.
- 3 Encienda la caja receptora digital. (Consulte el manual de propietario de la caja receptora digital.)

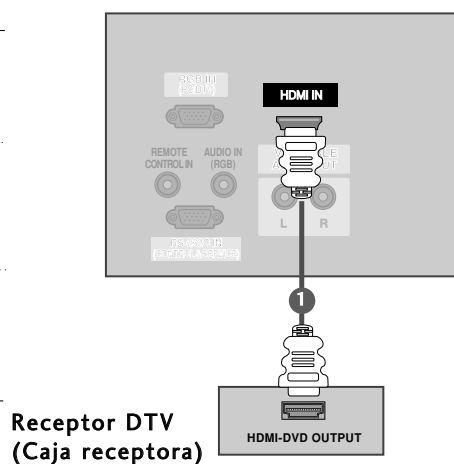

! NOTA

- ▶ El televisor puede recibir la señal de vídeo y audio simultáneamente si utiliza un cable HDMI.
- ▶ Si la caja receptora digital admite la función Auto HDMI, la resolución de salida de la caja receptora digital se ajustará automáticamente en 1280x720p.
- ▶ Si la caja receptora digital no es compatible con Auto HDMI, necesitará definir la resolución de salida adecuadamente. Para obtener la mejor calidad de imagen, ajuste la resolución de salida de la caja receptora digital en 1280x720p.

CONEXIONES Y CONFIGURACIÓN

CONFIGURACIÓN DEL PC

- Este televisor está equipado con la funcionalidad Plug and Play, por lo que el PC se ajustará automáticamente a la configuración del televisor.

Si realiza la conexión con un cable D-sub de 15 patillas

- 1 Conecte el TV al PC con el cable de PC.
- 2 Conecte la entrada de audio del PC a la entrada **AUDIO IN (RGB)** de la unidad.
- 3 Encienda el PC.
- 4 Seleccione la fuente de entrada **RGB [PC]** utilizando el botón **INPUT** del mando a distancia.

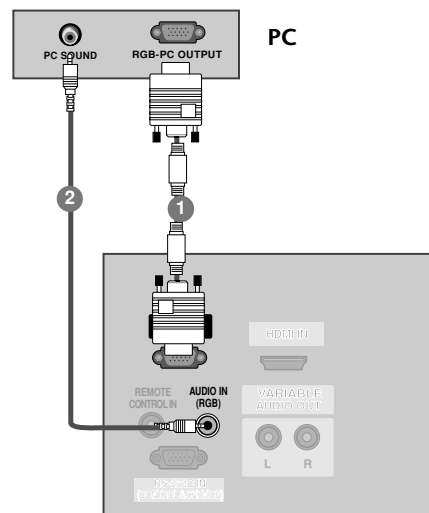

! NOTA

- 1 Para obtener un sonido e imagen vivos, conecte un PC a la unidad.
- 2 Haga lo posible por no tener una imagen fija durante mucho tiempo en la pantalla. Las imágenes fijas terminan por quedar impresas para siempre en la pantalla: utilice un salvapantallas siempre que sea posible.
- 3 Conecte el PC al puerto RGB INPUT(PC INPUT) de la unidad; cambie la salida de resolución del PC según corresponda.
- 4 Algunas resoluciones introducen interferencias de ruido, franjas verticales y desajustes de contraste y luminosidad en el modo PC. Cambie la resolución del modo PC, modifique la tasa de refresco o ajuste la luminosidad y el contraste desde el menú hasta obtener una imagen clara. Si la tasa de refresco de la tarjeta gráfica del PC no se puede cambiar, cambie de tarjeta gráfica o póngase en contacto con el fabricante de la tarjeta gráfica del PC.
- 5 La forma de la entrada de sincronización para frecuencias horizontales y verticales es independiente.
- 6 Recomendamos utilizar los valores 640x480, 60Hz (42PC1RV*, 42PC3RV*) /1360x768, 60Hz (26LC2R*, 27LC2R*, 32LC2R*, 32LC25R*, 26LC3R*, 32LC3R*, 32LX2R*, 32LE2R*, 37LE2R*, 42LE2R*) /1024x768, 60Hz (42PC3RA*) para el modo PC: con ellos se consigue la mejor calidad de imagen.
- 7 Si la resolución del PC es SXGA, no se observará ninguna imagen en la unidad.
- 8 Conecte el cable de audio del PC en la entrada de audio de la unidad. (Los cables de audio no se suministran con el televisor).
- 9 Si utiliza cables RGB-PC demasiado largos, es posible que aparezcan interferencias en la pantalla. Recomendamos utilizar cables de menos de 5 m de longitud. De este modo obtendrá la mejor calidad de imagen.

Resolución de visualización admitida (RGB[PC] modo)
 (26LC2R*/ 27LC2R*/ 32LC2R*/ 32LC25R*/ 26LC3R*/
 32LC3R*/ 32LX2R*/ 32LE2R*/ 37LE2R*/ 42LE2R*/
 42PC3RA*)

Resolución	Frecuencia horizontal(KHz)	Frecuencia vertical (Hz)
640x350	31,5	70,8
720x400	31,5	70,8
640x480	31,5	59,9
800x600	37,9	60,3
1024x768	48,4	60,0
1280x768	47,8	59,9
1360x768	47,7	59,8
1366x768	47,7	59,8

Resolución de visualización admitida (RGB[PC] modo)
 (42PC1RV*/ 42PC3RV*)

Resolución	Frecuencia horizontal(KHz)	Frecuencia vertical (Hz)
640x350	31,5	70,8
720x400	31,5	70,8
640x480	31,5	59,9
848x480	31,5	60,0
852x480	31,5	60,0
800x600	37,9	60,3
1024x768	48,4	60,0

CONEXIONES Y CONFIGURACIÓN

ENCENDIDO DEL TELEVISOR

Para poder utilizar todas sus funciones, el televisor debe estar encendido.

Encendido del televisor

- 1 En primer lugar, conecte correctamente el cable de alimentación. En ese momento, el televisor pasará al modo de espera.
 - Para encender el televisor desde el modo de espera, pulse los botones ϕ /I, INPUT, PR \blacktriangle / \blacktriangledown del televisor o pulse POWER, TV, INPUT, PR +/-, teclas numéricas(0~9) del mando a distancia: el televisor se encenderá.

Ajuste del volumen

- 1 Pulse el botón VOL +/- para ajustar el volumen.
- 2 Si quiere silenciar el sonido, pulse el botón MUTE. Si quiere cancelar esta función, pulse el botón MUTE, VOL +/- o I/II.

Selección de programas

- 1 Pulse el botón PR +/- o los botones numéricos para seleccionar un número de canal.

! NOTA

- ▶ Si planea irse de vacaciones, desconecte el cable de la toma de pared.



Idioma del menú de visualización en pantalla/ Selección de país

El menú de la guía de instalación aparece en la pantalla del televisor al encenderlo por primera vez.

- 1 Pulse el botón ▲ / ▼ / ◀ / ▶ y, a continuación, el botón OK para seleccionar el idioma que desee.
- 2 Pulse el botón ▲ / ▼ / ◀ / ▶ y, a continuación, el botón OK para seleccionar el país.

* Si desea modificar la selección de idioma/país

- 1 Pulse el botón MENU y, a continuación, el botón ▲ / ▼ para seleccionar el menú de **Especial**.
- 2 Pulse el botón ▶ y entonces el botón ▲ / ▼ para seleccionar **Idioma (Language)**. El menú puede aparecer en la pantalla en idioma inglés, alemán, francés, italiano, u español.
Pulse el botón ▶ y entonces el botón ▲ / ▼ para seleccionar **País**.
- 3 Pulse el botón ▶ y, a continuación, utilice el botón ▲ / ▼ para seleccionar el idioma o el país que desee.
- 4 Pulse el botón OK .
- 5 Pulse el botón EXIT para volver a la pantalla normal del televisor.

! NOTA

- ▶ Si no finaliza el proceso indicado en la **Guía de instalación** presionando el botón EXIT o el tiempo agotado de la OSD (visualización en pantalla), ésta aparecerá repetidamente cuando el equipo esté encendido.
- ▶ Si selecciona el país equivocado, el teletexto podría no aparecer correctamente en pantalla, y experimentaría el mismo problema durante el funcionamiento del teletexto.
- ▶ El árabe y el hebreo han sido añadidos a los **País** de la **Guía de instalación**, conforme a los países de uso del idioma árabe y hebreo.

FUNCIONES ESPECIALES

PIP (imagen dentro de imagen)

El modo PIP permite al usuario obtener dos entradas distintas (fuentes) en la pantalla del TV al mismo tiempo. Una de las fuentes es grande y la otra más pequeña (muestra una imagen menor insertada).

La función PIP está disponible en los modos Component, RGB y HDMI. (Aunque no se puede ajustar la resolución 480i/576i en el modo Component, RGB y HDMI.)

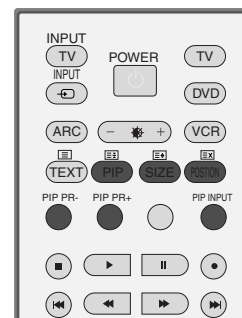

Recepción de PIP

Pulse el botón **PIP** para acceder a la imagen secundaria. Cada vez que pulse PIP cambiarán las opciones de PIP según la secuencia que se indica a continuación.

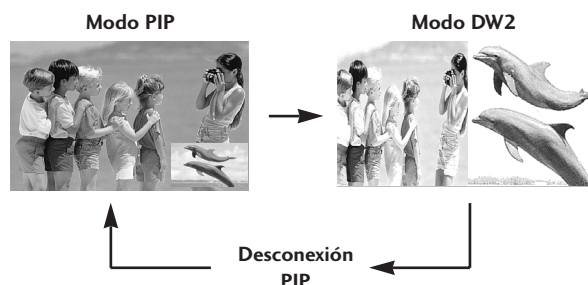

Selección de programas para imágenes secundarias

Pulse el botón **PIP PR +/-** para seleccionar un programa para la imagen secundaria. El número de programa seleccionado aparece justo debajo del número de programa de la imagen principal.

Selección de fuente de entrada para imágenes secundarias

Pulse el botón **PIP INPUT** para seleccionar una fuente de entrada para la imagen secundaria. Cada vez que pulse el botón **PIP INPUT**, aparecerá cada una de las fuentes de entrada de la imagen secundaria. (La función está disponible en el modo TV, AV1 (Video), AV2, S-Video2, AV3, AV4.)

Ajuste del tamaño de la imagen secundaria (sólo modo PIP)

pulse el botón **SIZE** para ajustar el tamaño de la imagen secundaria. Si utiliza el botón **SIZE** en el modo PIP, se ajustará la imagen secundaria.

Desplazamiento de la imagen secundaria (sólo modo PIP)

Pulse el botón **POSITION**. Pulse varias veces el botón **POSITION** para desplazar la imagen secundaria hacia la izquierda.

TELETEXTO

Esta función no está disponible en todos los países.

Teletexto es un servicio que se emite gratuitamente por la mayoría de los canales de TV, con el fin de proporcionar la información más reciente sobre noticias, meteorología, programas de televisión, mercado de valores y muchos otros temas.

El decodificador teletexto de este televisor soporta los sistemas SIMPLE, TOP y FASTEXT. El sistema SIMPLE (teletexto estándar) está compuesto por un número de páginas que se seleccionan directamente introduciendo el número de página correspondiente. TOP y FASTEXT son sistemas más modernos, que permiten una selección fácil y rápida de la información teletexto.

Entrar / Salir de teletexto

Pulse el botón **TEXT** para cambiar a teletexto. La página inicial, o la última página seleccionada, aparece en la pantalla.

Dos números de página. En el encabezamiento de la pantalla aparece el nombre del canal TV, así como la fecha y hora. El primer número de página indica su selección, mientras que el segundo indica la página que se está visualizando.

Pulse el botón **TEXT** o **EXIT** para salir de teletexto. El modo anterior vuelve a aparecer en la pantalla.

Texto SIMPLE

■ Selección de página

- 1 Introduzca el número de página deseado, compuesto por tres dígitos, mediante las teclas de NÚMEROS. Si pulsa un número equivocado durante la selección, deberá completar el número de tres dígitos y volver a introducir el número de página correcto.
- 2 El botón **PR+/-** puede utilizarse para seleccionar la página anterior o siguiente.

FUNCIONES ESPECIALES

TELETEXTO

Texto SUPERIOR

En la guía del usuario aparecen cuatro campos : rojo, verde, amarillo y azul, en la parte inferior de la pantalla. El campo amarillo se refiere al grupo siguiente y el campo azul indica el bloque siguiente.

■ Selección del grupo / bloque / página

- 1 Mediante el botón AZUL puede pasar de un bloque a otro.
- 2 Utilice el botón AMARILLO para pasar al grupo siguiente, pasando automáticamente al siguiente bloque.
- 3 Mediante el botón VERDE podrá pasar a la siguiente página, pasando automáticamente al grupo siguiente. Alternativamente, también se puede utilizar el botón **PR+**.
- 4 El botón ROJO le permite volver a la anterior selección. Alternativamente, también se puede utilizar el botón **PR-**.

■ Selección directa de la página

En el modo SIMPLE de teletexto, podrá seleccionar una determinada página, introduciendo su número formado por tres dígitos, mediante las teclas de NÚMEROS, en modo TOP.

FASTEXT

Las páginas teletexto están indicadas con un código de color en la parte inferior de la pantalla y se seleccionan pulsando el botón en color correspondiente.

■ Selección de la página

- 1 Pulse el botón  para seleccionar la página de índice.
- 2 Podrá seleccionar las páginas indicadas con un código de color en la línea inferior de la pantalla, mediante la tecla en color correspondiente.
- 3 En el modo de teletexto SIMPLE, podrá seleccionar una determinada página, introduciendo su número formado por tres dígitos, mediante las teclas de NÚMEROS, en modo FASTEXT.
- 4 Asimismo, puede utilizar el botón **PR+/-** para seleccionar la página anterior o siguiente.

Funciones teletexto especiales



■ REVELAR

Pulse este botón para visualizar información oculta, como por ejemplo la solución a enigmas o puzles. Vuelva a pulsar este botón para que la información desaparezca de la pantalla.



■ TAMAÑO

Sirve para seleccionar una doble altura de texto.
 Pulse este botón para ampliar la mitad superior de la página.
 Pulse este botón nuevamente para ampliar la mitad inferior de la página.
 Vuélvalo a pulsar para volver a la pantalla normal.



■ ACTUALIZACIÓN

Hace aparecer la imagen de TV en pantalla, mientras espera la página de teletexto siguiente. La indicación aparece en la esquina superior izquierda de la pantalla. Cuando la página actualizada está disponible, la indicación cambia al número de página.
 Pulse este botón para visualizar la página de teletexto actualizada.



■ HORA

Cuando visualice un programa de TV, pulse este botón para que aparezca la hora en la esquina superior de la pantalla. Vuelva a pulsar el botón para que desaparezca esta indicación. En el modo teletexto, pulse este botón para seleccionar un número de sub-página. El número de sub página aparece en la parte inferior de la pantalla. Para mantener la sub-página o pasar a otra, pulse los botones Rojo/Verde, **PR+/-** o las teclas de NÚMEROS. Pulse nuevamente para salir de esta función.
 Press again to exit this function.



■ RETENER

Detiene el cambio de página automático que se produce cuando una página de teletexto está compuesta por 2 o más subpáginas. El número de sub-páginas y la sub-página que se visualiza, aparecen normalmente en la pantalla debajo de la hora. Cuando se pulsa este botón, aparece el símbolo Stop en la esquina superior izquierda de la pantalla y se inhibe el cambio automático de página.
 Para seguir, volver a pulsar este botón.

MENÚ DEL TELEVISOR

SELECCIÓN Y AJUSTE DE MENÚS EN PANTALLA

El menú en pantalla del televisor (OSD) puede no coincidir exactamente con las imágenes incluidas en este manual. El OSD utiliza, fundamentalmente, imágenes para los modelos 42PC1RV*, 42PC3RV*, 42PC3RA*.

- 1 Pulse el botón de **MENU** y entonces el botón **▲** / **▼** para visualizar cada menú.
- 2 Pulse el botón **▶** y entonces el botón **▲** / **▼** para seleccionar un elemento del menú.
- 3 Cambie la configuración de un ítem en el submarino o de tirar abajo de menú con **◀** / **▶**. Puede acceder al menú del nivel superior pulsando el botón **OK** o **MENU**.



Menú EMISORA



Menú de IMAGEN

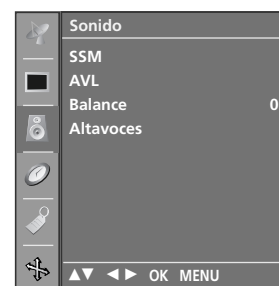

Menú de SONIDO

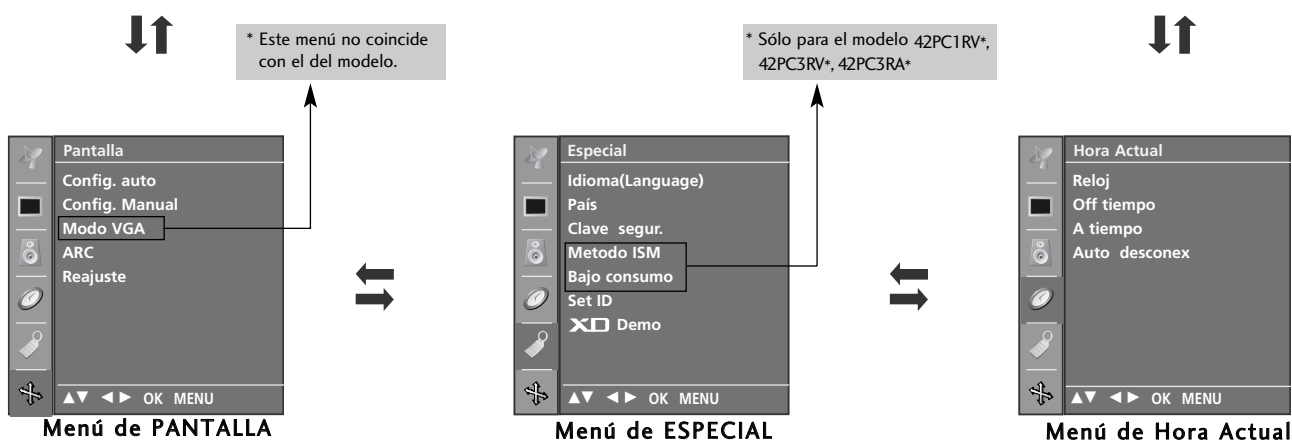

! NOTA

- a. La función OSD (menú de visualización en pantalla) permite ajustar adecuadamente el estado de la pantalla, ya que proporciona una presentación gráfica.
- b. En este manual, la función OSD (menú de visualización en pantalla) puede no coincidir con la de su TV, ya que lo que se incluye es simplemente un ejemplo para ilustrar el funcionamiento del TV.
- c. En el modo teletexto, no se visualizan los menús.

Configuración de los canales de TV

AJUSTE AUTOMÁTICO DE PROGRAMAS

La memoria de esta unidad permite almacenar hasta 100 emisoras de TV, mediante los números de programa (0 a 99). Una vez que haya introducido los canales, podrá utilizar los botones PR + / - o las teclas numéricas para cambiar de un canal a otro.

Los canales se pueden programar de forma automática o manual.

Todos los canales que se puedan recibir se almacenan mediante este método. Se recomienda que utilice la función auto-programa al instalar el aparato.



- 1 Pulse el botón **MENU** y el botón ▲ / ▼ para seleccionar el menú de **Emisora**.
- 2 Pulse el botón ► y entonces el botón ▲ / ▼ para seleccionar **Programación auto**.
- 3 Pulse el botón ► y, después, utilice los botones ▲ / ▼ para seleccionar **Sistema**.
- 4 Pulse el botón ▲ / ▼ para seleccionar un menú de sistema del TV;
 - BG** : PAL B/G, SECAM B/G (Europa / Europa Oriental / Asia / Nueva Zelanda / Oriente Medio / Africa / Australia)
 - I** : PAL I/II (Reino Unido / Irlanda / Hong Kong / Sudáfrica)
 - DK** : PAL D/K, SECAM D/K (Europa Oriental / China / Africa / CIS)
 - L** : SECAM L/L' (Francia)
 - M** : (EE.UU. / Corea / Filipinas) (opcional)
- 5 Pulse el botón ▲ / ▼ para seleccionar **Memoria**.
- 6 Pulse el botón ◀ / ▶ o los botones numéricos para seleccionar el primer número de canal. Si utiliza los botones numéricos, cualquier número inferior a 10 que quiera introducir deberá ir precedido de un '0', por ejemplo, '05' para 5.
- 7 Pulse el botón ▲ / ▼ para seleccionar **Buscar**.
- 8 Pulse el botón ► para iniciar la programación automática. Se almacenarán todos los canales que se reciban. Se almacenará el nombre de los canales en aquellos canales que emitan VPS (Servicio de Programas de Vídeo), PDC (Control de Entrega de Programas) o datos de TELETXT. Si no se puede asignar un nombre a un canal, el número de canal se asigna y se almacena como C (V/UHF 01-69) o S (Cable 01-47), seguido de un número.

Para detener la programación automática, pulse el botón **MENU**. Cuando la programación automática ha finalizado, aparece en la pantalla el menú **Editar programa**. Vea la sección de edición de programas para editar el programa almacenado.

- 9 Pulse el botón **EXIT** para volver a la pantalla normal del televisor.



1

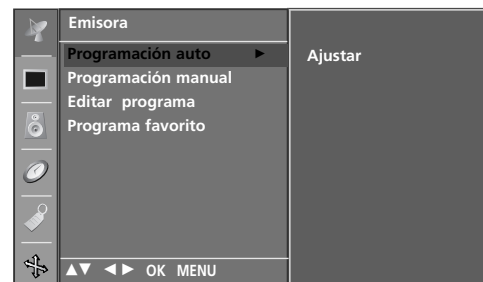

2

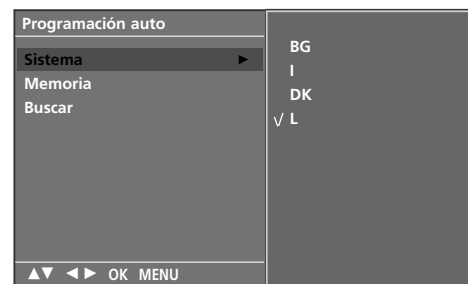

3 4 5 6 7

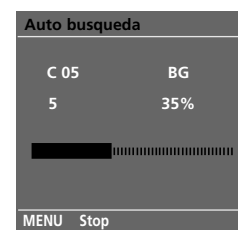

8

SINTONÍA MANUAL DE PROGRAMAS

Esta función le permite introducir de forma manual las emisoras y disponerlas en el orden que usted prefiera. Asimismo, le permitirá asignar un nombre de canal compuesto por cinco caracteres a cada número de programa.

- 1 Pulse el botón **MENU** y el botón **▲ / ▼** para seleccionar el menú de **Emisora**.
- 2 Pulse el botón **▶** y entonces el botón **▲ / ▼** para seleccionar **Programación manual**.
- 3 Pulse el botón **▶** y entonces el botón **▲ / ▼** para seleccionar **Almacena**.
- 4 Pulse el botón **◀ / ▶** o los botones numéricos para seleccionar el número de canal que desee (de 0 a 99). Si utiliza los botones **NUMÉRICOS**, cualquier número inferior a 10 que quiera introducir deberá ir precedido de un '0', por ejemplo, '05' para 5.
- 5 Pulse el botón **▲ / ▼** para seleccionar **Sistema**.
- 6 Pulse el botón **▲ / ▼** para seleccionar un menú de sistema del TV;
 - BG** : PAL B/G, SECAM B/G (Europa / Europa Oriental / Asia / Nueva Zelanda / Oriente Medio / Africa / Australia)
 - I** : PAL I/II (Reino Unido / Irlanda / Hong Kong / Sudáfrica)
 - DK** : PAL D/K, SECAM D/K (Europa Oriental / China / Africa / CIS)
 - L** : SECAM L/L' (Francia)
 - M** : (EE.UU. / Corea / Filipinas) (opcional)
- 7 Pulse el botón **▲ / ▼** para seleccionar **Banda**.
- 8 Pulse el botón **▲ / ▼** para seleccionar **V/UHF** o **Cable**.
- 9 Pulse el botón **▲ / ▼** para seleccionar **Canal**.
- 10 Puede seleccionar el número de programa que desee con el botón **◀ / ▶** o con los botones numéricos. Si es posible, seleccione el número de programa directamente con los botones numéricos. Los números menores que 10 se introducen con el '0' delante, por ejemplo, '05' para 5.
- 11 Pulse el botón **▲ / ▼** para seleccionar **Buscar**.
- 12 Pulse el botón **◀ / ▶** para iniciar la búsqueda. La búsqueda se detendrá cuando se encuentre una emisora.
- 13 Pulse el botón **OK** para almacenarlo.
- 14 Para almacenar otro canal, repita los pasos 3 a 13.
- 15 Pulse el botón **EXIT** para volver a la pantalla normal del televisor.

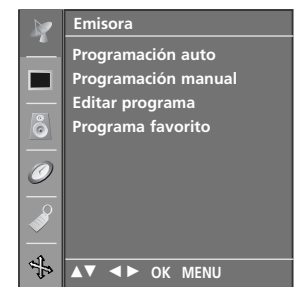

1

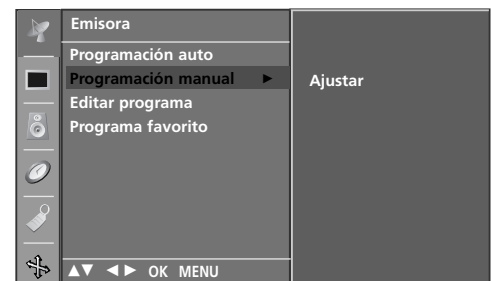

2

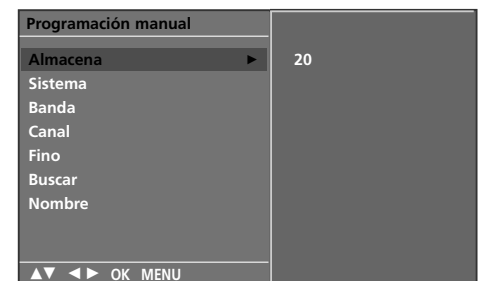

3 4 5 6 7
8 9 10 11 12

SINTONIZACIÓN FINA

Normalmente, la sintonización fina sólo es necesaria cuando la recepción es pobre.

- 1 Pulse el botón **MENU** y el botón ▲ / ▼ para seleccionar el menú de **Emisora**.
- 2 Pulse el botón ► y entonces el botón ▲ / ▼ para seleccionar **Programación manual**.
- 3 Pulse el botón ► y entonces el botón ▲ / ▼ para seleccionar **Fino**.
- 4 Pulse el botón ◀ / ▶ para realizar una sintonía fina y mejorar la imagen y el sonido.
- 5 Pulse el botón **OK** para almacenarlo.
- 6 Pulse el botón **EXIT** para volver a la pantalla normal del televisor.



1

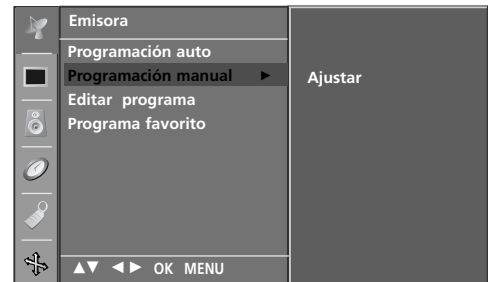

2

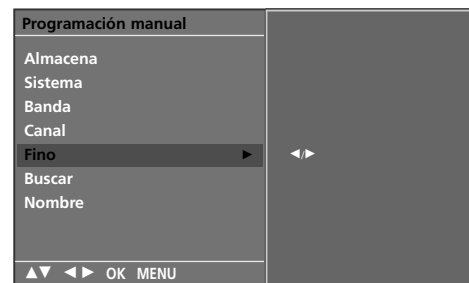

3 4 5

ASIGNACIÓN NOMBRES DE EMISORAS

Le permitirá asignar un nombre de canal compuesto por cinco caracteres a cada número de programa.

- 1 Pulse el botón **MENU** y el botón **▲ / ▼** para seleccionar el menú de **Emisora**.
- 2 Pulse el botón **▶** y entonces el botón **▲ / ▼** para seleccionar **Programación manual**.
- 3 Pulse el botón **▶** y entonces el botón **▲ / ▼** para seleccionar **Nombre**.
- 4 Pulse el botón **▶** y entonces el botón **▲ / ▼**. Puede utilizar un espacio en blanco, **+**, **-**, los números **0** al **9** y el alfabeto de la **A** a la **Z**.
- 5 Pulse el botón **◀ / ▶** para seleccionar la posición y elija el segundo carácter. Repita el procedimiento para el resto.
- 6 Pulse el botón **OK** para almacenarlo.
- 7 Pulse el botón **EXIT** para volver a la pantalla normal del televisor.



1

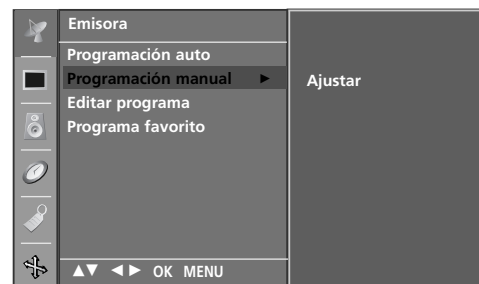

2

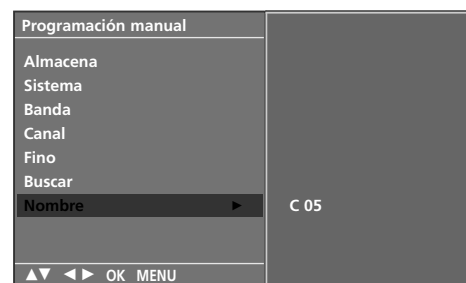

3 4 5 6

EDICIÓN DE PROGRAMAS

Esta función le permite borrar u omitir los programas almacenados. También puede mover algunos canales a otros números de programa o insertar datos de un canal en blanco en el número de programa seleccionado.

- 1 Pulse el botón **MENU** y el botón **▲ / ▼** para seleccionar el menú de **Emisora**.
- 2 Pulse el botón **▶** y entonces el botón **▲ / ▼** para seleccionar **Editar programa**.
- 3 Pulse el botón **▶** para visualizar la pantalla de **Editar programa**.
 - **Borrar un programa**
 1. Seleccione el programa a borrar con los botones **▲ / ▼ / ◀ / ▶**.
 2. Pulse el botón **ROJO** dos veces.
Si se borra el programa seleccionado, todos los demás programas cambian una posición.
 - **Copiar un programa**
 1. Seleccione el programa a copiar con el botón **▲ / ▼ / ◀ / ▶**.
 2. Pulse el botón **VERDE**.
Todos los programas siguientes cambiarán una posición.
 - **Mover un programa**
 1. Seleccione el programa a mover con los botones **▲ / ▼ / ◀ / ▶**.
 2. Pulse el botón **AMARILLO**.
 3. Mueva el programa al número de programa deseado con el botón **▲ / ▼ / ◀ / ▶**.
 4. Pulse el botón **AMARILLO** de nuevo para salir de esta función.
 - **Saltar un Programa**
 1. Seleccione el programa a saltar con los botones **▲ / ▼ / ◀ / ▶**.
 2. Pulse al botón **AZUL**. El programa saltado se visualizará en azul.
 3. Pulse el botón **AZUL** de nuevo para salir de esta función.
Cuando se omite un número de programa significa que no podrá seleccionarlo utilizando el botón **▲ / ▼** durante el funcionamiento normal de la televisión. Si quiere seleccionar el número de programa omitido, introduzca directamente el número de programa con los botones **NUMÉRICOS** o selecciónelo en el menú de edición de programas.
- 4 Pulse el botón **EXIT** para volver a la pantalla normal del televisor.

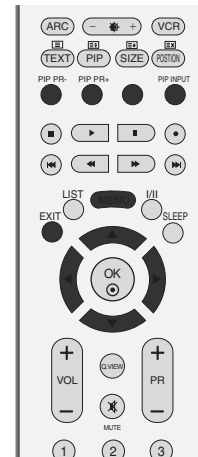

1

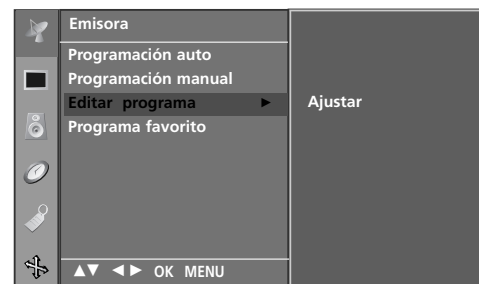

2



3

PROGRAMA FAVORITO

Esta función le permite seleccionar directamente sus programas favoritos.

Presione en varias ocasiones el botón de **FAV** para seleccionar programas preferidos salvados.



- 1 Pulse el botón **MENU** y el botón **▲ / ▼** para seleccionar el menú de **Emisora**.
- 2 Pulse el botón **▶** y entonces el botón **▲ / ▼** para seleccionar **Programa favorito**.
- 3 Pulse el botón **▶**.
- 4 Pulse el botón **▲ / ▼** para seleccionar - - - - -.
- 5 Seleccione el programa que desee con el botón **◀ / ▶** o con los botones **NUMÉRICOS**. Los números menores que 10 se introducen con el '0' delante, por ejemplo, '05' para 5.
- 6 Para almacenar otro canal, repita los pasos **4** a **5**.
Usted puede salvar hasta 8 programas.
- 7 Pulse el botón **EXIT** para volver a la pantalla normal del televisor.



1

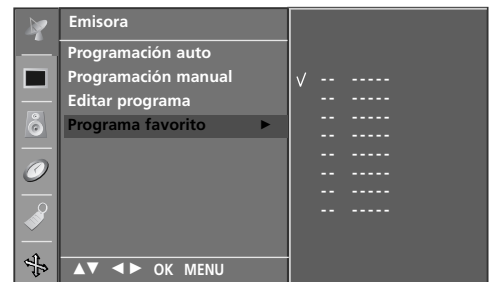

2 3 4 5

VISUALIZACIÓN DE UNA TABLA DE PROGRAMAS

Usted puede comprobar los programas almacenados en memoria, mediante la tabla de programas.

■ Para visualizar la lista de programas

Pulse el botón **LIST** para visualizar el modo Resumen programas.

Aparece en la pantalla la tabla de programas.

Una table de programas contiene diez programas, de la manera siguiente:

! NOTA

- Puede que encuentre algunos nombres de programas en gris. Son omitidos durante la programación automática o en el modo de edición de programas.
- Algunos programas cuyo número de canal aparece en la tabla de programas indican que no se ha asignado nombre de canal.

■ Seleccionar un programa en la tabla de programas

Seleccione un programa superior o inferior con el botón **▲ / ▼** y un programa a la izquierda o a la derecha con el botón **◀ / ▶**.

Seguidamente, pulse el botón **OK**. El aparato cambia al número de programa elegido.

■ Visualizacion Cuadros de Programa

Para pasar las 10 páginas de programas (contienen 100 programas en total). Pulse los botones **▲ / ▼ / ▶ / ◀** repetidamente.

Pulse el botón **LIST** para volver a la pantalla normal del televisor.

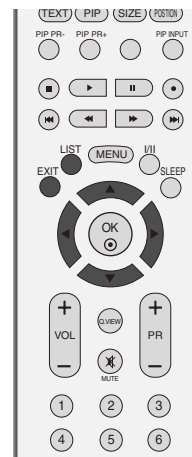

Lista de programas					
0	C	03	5	S	69
1	BLN	03	6	S	17
2	C	12	7	S	22
3	S	66	8	C	09
4	S	67	9	C	11

PSM (PICTURE STATUS MEMORY: MEMORIA DEL ESTADO DE IMAGEN)

- Dinámico** Seleccione esta opción para obtener una imagen definida.
- Estándar** Estado más general y natural de la imagen en pantalla.
- Suave** Seleccione esta opción para obtener una imagen suave.
- Usuario 1/2** Seleccione esta opción para utilizar los ajustes definidos por el usuario.



1 Pulse el botón **MENU** y entonces el botón **▲ / ▼** para seleccionar el menú **Imagen**.

2 Pulse el botón **▶** y entonces el botón **▲ / ▼** para seleccionar **PSM**.

3 Pulse el botón **▶** y, a continuación, el botón **▲ / ▼** para seleccionar **Dinámico, Estándar, Suave, Usuario 1** o **Usuario2**.

4 Pulse el botón **EXIT** para volver a la pantalla normal del televisor.

- La opción PSM ajusta el televisor para obtener la mejor imagen. Seleccione el valor predefinido en el menú PSM según la categoría del canal.
- Las opciones **Dinámico, Estándar** y **Suave** se programan en fábrica para una mejor reproducción de la imagen y no es posible modificarlas.



1

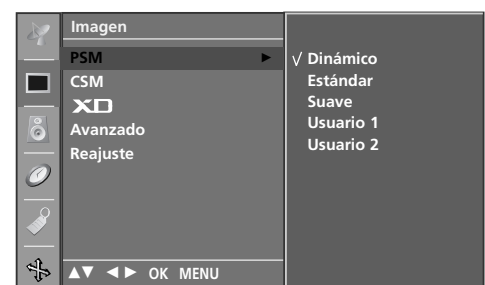

2 3

AJUSTE DE LA IMAGEN (OPCIONES PSM-USUARIO)

- Contrast** Ajusta la diferencia entre los niveles de claridad y oscuridad de la imagen.
- Luminosidad** Aumenta o disminuye la cantidad de blanco presente en la imagen.
- Color** Ajusta la intensidad de todos los colores.
- Definición** Ajusta el nivel de nitidez en los extremos entre áreas iluminadas y oscuras de la imagen. Cuando menor sea el nivel, más suave será la imagen.
- Matiz** Ajusta el balance entre los niveles de rojo y verde.

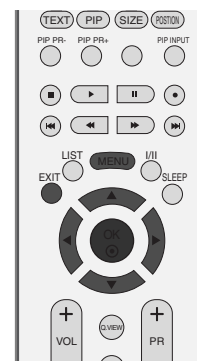

- 1 Pulse el botón **MENU** y entonces el botón **▲ / ▼** para seleccionar el menú **Imagen**.
- 2 Pulse el botón **▶** y entonces el botón **▲ / ▼** para selecciona **PSM**.
- 3 Pulse el botón **▶** y, a continuación, el botón **▲ / ▼** para seleccionar **Usuario 1** o **Usuario 2**.
- 4 Pulse el botón **▶** y, a continuación, el botón **▲ / ▼** para seleccionar el elemento de imagen que desee. (**Contraste**, **Luminosidad**, **Color**, **Definición** o **Matiz**).
- 5 Pulse el botón **◀ / ▶** para realizar los ajustes necesarios.
- 6 Pulse el botón **EXIT** para volver a la pantalla normal del televisor.



1

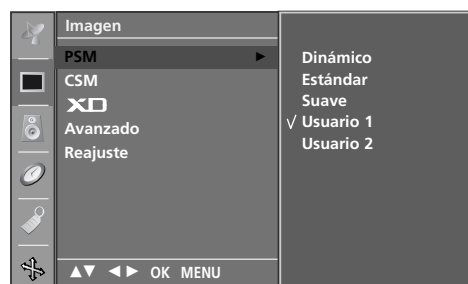

2 3

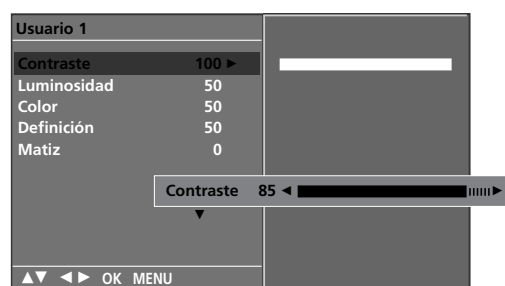

4 5

! NOTA

- ▶ No es posible ajustar de forma personalizada el color, la definición y el matiz en el modo RGB-PC.

CSM (COLOUR STATUS MEMORY: MEMORIA DE ESTADO DE COLOR)

Para inicializar los valores (restaurar los ajustes predeterminados), seleccione la opción **Flat**.

Elija uno de los tres ajustes automáticos de color. Utilice la opción **Caliente** para mejorar los colores cálidos como el rojo, o seleccione **Frío** para ver los colores menos intensos con más azul.

- 1 Pulse el botón **MENU** y entonces el botón **▲ / ▼** para seleccionar el menú **Imagen**.
- 2 Pulse el botón **▶** y entonces el botón **▲ / ▼** para seleccionar **CSM**.
- 3 Pulse el botón **▶** y, a continuación, el botón **▲ / ▼** para seleccionar **Frío**, **Flat**, **Caliente** o **Usuario**.
- 4 Pulse el botón **EXIT** para volver a la pantalla normal del televisor.



CONTROL MANUAL DE LA TEMPERATURA DE COLOR (OPCIONES CSM-USUARIO)

Utilice esta opción para ajustar el rojo, verde y azul a la temperatura de color que desee.

- 1 Pulse el botón **MENU** y entonces el botón **▲ / ▼** para seleccionar el menú **Imagen**.
- 2 Pulse el botón **▶** y entonces el botón **▲ / ▼** para seleccionar **CSM**.
- 3 Pulse el botón **▶** y entonces el botón **▲ / ▼** para seleccionar **Usuario**.
- 4 Pulse el botón **▶** y, a continuación, el botón **▲ / ▼** para seleccionar **Rojo, Verde** o **Azul**.
- 5 Pulse el botón **◀ / ▶** para realizar los ajustes necesarios.
- 6 Pulse el botón **EXIT** para volver a la pantalla normal del televisor.



FUNCIÓN XD

XD es la tecnología de imagen exclusiva de LG Electronic's con la que se consigue mostrar una señal real de alta definición (HD) como algoritmo avanzado de procesamiento de señal digital.

Esta función no está disponible en el modo RGB-PC.

- 1 Pulse el botón **MENU** y entonces el botón ▲ / ▼ para seleccionar el menú **Imagen**.
- 2 Pulse el botón ► y entonces el botón ▲ / ▼ para seleccionar **XD**.
- 3 Pulse el botón ► y, a continuación, el botón ▲ / ▼ para seleccionar **Automático** o **Manual**.
- 4 Pulse el botón **EXIT** para volver a la pantalla normal del televisor.



1

* Selección de la opción Manual

Este menú se activa tras seleccionar las opciones **Usuario1** o **Usuario2** de **PSM**.

- 1 Pulse el botón ► y entonces el botón ▲ / ▼ para seleccionar **XD Contraste**, **XD Color** o **XD NR**.
- 2 Pulse el botón ► y, después, utilice los botones ▲ / ▼ para seleccionar **Conex** o **Descon**.
- 3 Pulse el botón **EXIT** para volver a la pantalla normal del televisor.

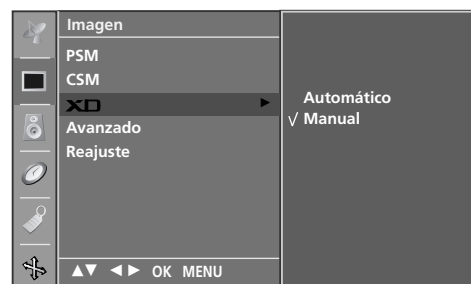

2 3

- **XD Contraste** : Mejora el contraste automáticamente según la luminosidad del reflejo.
- **XD Color** : Ajusta los colores del reflejo automáticamente para reproducir en la medida de lo posible los colores más naturales.
- **XD NR** : Elimina el ruido para que empeorar la imagen original. (Esta función no está disponible en el modo HDMI, Component (excepto 480i/576i), RGB-PC.)



1 2

FUNCIÓN AVANZADO-CINE

Configura el televisor para obtener la mejor imagen posible al ver películas de cine.

Esta función sólo está disponible en modos de televisión analógica, AV, S-Video y Component 480i/576i.



- 1 Pulse el botón **MENU** y entonces el botón **▲ / ▼** para seleccionar el menú **Imagen**.
- 2 Pulse el botón **▶** y, después, utilice los botones **▲ / ▼** para seleccionar **Avanzado**.
- 3 Pulse el botón **▶** y, después, utilice los botones **▲ / ▼** para seleccionar **Cine**.
- 4 Pulse el botón **▶** y, después, utilice los botones **▲ / ▼** para seleccionar **Conex** o **Descon**.
- 5 Pulse el botón **EXIT** para volver a la pantalla normal del televisor.

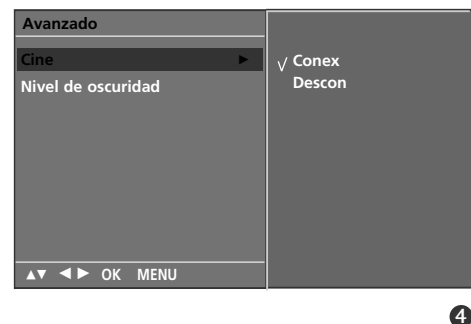

FUNCIÓN AVANZADO-NIVEL DE OSCURIDAD

Mientras está viendo una película, esta función ajusta la unidad para obtener la mejor apariencia de imagen. Se ajusta el contraste y la luminosidad de la pantalla gracias al nivel de oscuridad de la pantalla.

La opción funciona en los modos siguientes: AV (NTSC-M), S-Video (NTSC-M) o HDMI.



1 Pulse el botón **MENU** y entonces el botón **▲ / ▼** para seleccionar el menú **Imagen**.

2 Pulse el botón **▶** y, después, utilice los botones **▲ / ▼** para seleccionar **Avanzado**.

3 Pulse el botón **▶** y, después, utilice los botones **▲ / ▼** para seleccionar **Nivel de oscuridad**.

4 Pulse el botón **▶** y, después, utilice los botones **▲ / ▼** para seleccionar **Bajo** o **Alto**.

- **Bajo** : El reflejo de la pantalla se oscurece.
- **Alto** : El reflejo de la pantalla gana en luminosidad.

5 Pulse el botón **EXIT** para volver a la pantalla normal del televisor.



REAJUSTE

- 1 Pulse el botón **MENU** y entonces el botón ▲ / ▼ para seleccionar el menú **Imagen**.
- 2 Pulse el botón ► y, después, utilice los botones ▲ / ▼ para seleccionar **Reajuste**.
- 3 Pulse el botón ► para inicializar el valor ajustado.
 - Vuelve a los valores predeterminados de fábrica PSM, CSM, XD, Avanzado.

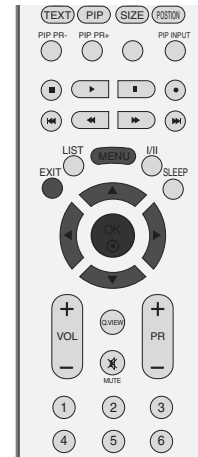

1

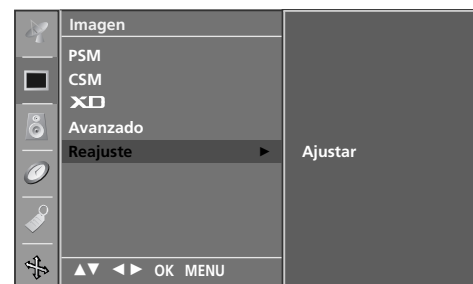

2 3

SSM (SOUND STATUS MEMORY: MEMORIA DE ESTADO DE SONIDO)

Puede seleccionar el ajuste de sonido que prefiera, Surround Max, Flat, Música, Película o Deportes así como modificar la frecuencia de sonido del ecualizador.

La opción SSM permite al usuario disfrutar del mejor sonido sin necesidad de ningún ajuste especial, ya que el TV configura las opciones de sonido adecuadas en función del contenido del programa.

Las opciones **Surround MAX**, **Flat**, **Música**, **Película** y **Deportes** se presintonizan en fábrica para obtener una buena calidad de sonido y no es posible cambiarlas.



- Surround MAX** Seleccione esta opción para obtener un sonido más realista.
- Flat** Tipo de audio más natural y común.
- Música** Seleccione esta opción para disfrutar del sonido original mientras escucha música.
- Película** Seleccione esta opción para disfrutar de un sonido sublime.
- Deportes** Seleccione esta opción para ver la retransmisión de un evento deportivo.
- Usuario** Seleccione esta opción para utilizar los ajustes de audio definidos por el usuario.



1

- 1 Pulse el botón **MENU** y entonces el botón **▲ / ▼** para seleccionar el menú **Sonido**.
- 2 Pulse el botón **▶** y entonces el botón **▲ / ▼** para seleccionar **SSM**.
- 3 Pulse el botón **▶** y, a continuación, utilice el botón **▲ / ▼** para seleccionar **Surround MAX**, **Flat**, **Música**, **Película**, **Deportes** o **Usuario**.
- 4 Pulse el botón **EXIT** para volver a la pantalla normal del televisor.

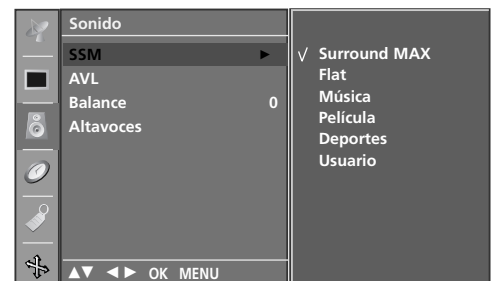

2 3

MENÚ DEL TELEVISOR

AJUSTE DE LA FRECUENCIA DE SONIDO (OPCIONES SSM-USUARIO)

Ajuste el ecualizador de sonido.

- 1 Pulse el botón **MENU** y entonces el botón **▲ / ▼** para seleccionar el menú **Sonido**.
- 2 Pulse el botón **▶** y entonces el botón **▲ / ▼** para seleccionar **SSM**.
- 3 Pulse el botón **▶** y entonces el botón **▲ / ▼** para seleccionar **Usuario**.
- 4 Pulse el botón **▶**.
- 5 Seleccione una frecuencia de sonido pulsando los botones **◀ / ▶**.
Realice los ajustes del nivel de sonido con los botones **▲ / ▼**.
- 6 Pulse el botón **EXIT** para volver a la pantalla normal del televisor.

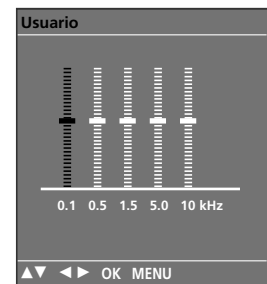

AVL (AUTO VOLUME LEVELER: NIVELADOR AUTOMÁTICO DE VOLUMEN)

Con la opción AVL se mantiene automáticamente un nivel de volumen constante, incluso si cambia de canal.

- 1 Pulse el botón **MENU** y entonces el botón ▲ / ▼ para seleccionar el menú **Sonido**.
- 2 Pulse el botón ► y entonces el botón ▲ / ▼ para seleccionar **AVL**.
- 3 Pulse el botón ► y, a continuación, utilice el botón ▲ / ▼ para seleccionar **Conex** o **Descon**.
- 4 Pulse el botón **EXIT** para volver a la pantalla normal del televisor.

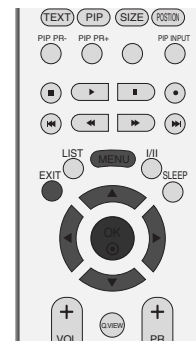

1

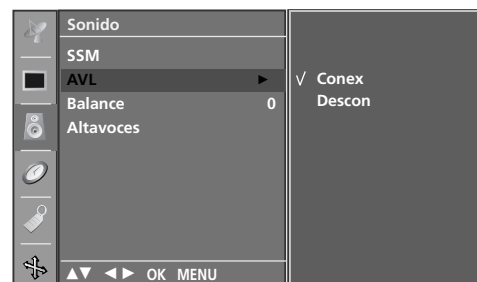

2 3

AJUSTE DEL BALANCE

Puede ajustar el balance de sonido de los altavoces en los niveles que desee.

- 1 Pulse el botón **MENU** y entonces el botón ▲ / ▼ para seleccionar el menú **Sonido**.
- 2 Pulse el botón ► y entonces el botón ▲ / ▼ para seleccionar **Balance**.
- 3 Pulse el botón ► y, después, utilice los botones ◀ / ▶ para realizar el ajuste que desee.
- 4 Pulse el botón **EXIT** para volver a la pantalla normal del televisor.

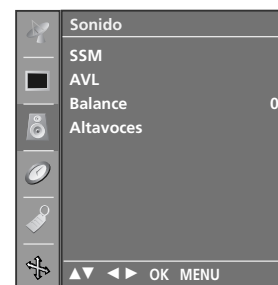
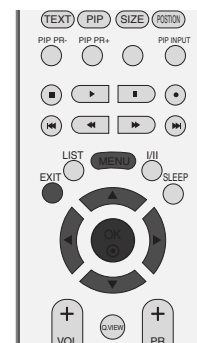

ALTAVOCES

Puede ajustar el estado del altavoz interno.

En el modo AV, COMPONENT, RGB[PC], RGB[DTV] y HDMI, el audio del altavoz interno se puede obtener aunque no exista señal de vídeo.

Si desea utilizar un equipo estéreo de alta fidelidad externo, desactive los altavoces internos de la unidad.

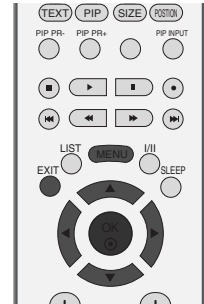

- 1 Pulse el botón **MENU** y entonces el botón ▲ / ▼ para seleccionar el menú **Sonido**.
- 2 Pulse el botón ► y entonces el botón ▲ / ▼ para seleccionar **Altavoces**.
- 3 Pulse el botón ► y, a continuación, utilice el botón ▲ / ▼ para seleccionar **Conex** o **Descon**.
- 4 Pulse el botón **EXIT** para volver a la pantalla normal del televisor.

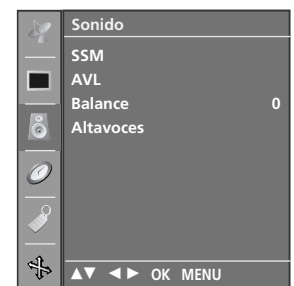

1

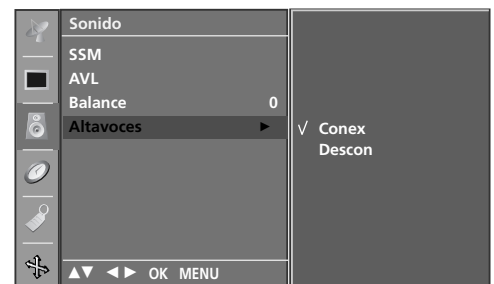

2 3

RECEPCIÓN ESTÉREO/DUAL

Al seleccionar un programa, la información de sonido para el canal aparece a continuación del número y nombre de programa.

- DUAL I** Envía el idioma primario emitido a los altavoces.
- DUAL II** Envía el idioma secundario emitido a los altavoces.
- DUAL I+II** Envía el idioma a cada altavoz.

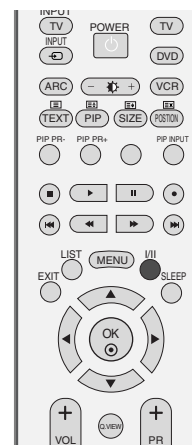

Emisión	Información en Pantalla
Mono	MONO
Estéreo	STEREO
Dual	DUAL I

■ Selección de sonido mono

Las emisoras en estéreo cuyas señales son débiles, se podrán cambiar a mono pulsando el botón I/II dos veces. La profundidad del sonido es superior en mono. Para volver al modo estéreo, pulse el botón I/II de nuevo.

■ Selección de idioma emisiones dual

Durante emisiones bilingües (dual) podrá cambiar entre **DUAL I**, **DUAL II** o **DUAL I+II** pulsando repetidamente el botón I/II.

RECEPCIÓN NICAM

Si su unidad está equipada con un receptor para emisiones NICAM (Near Instantaneous Companding Audio Multiplex), la salida de sonido se puede elegir de acuerdo con el tipo de emisión recibida pulsando el botón I/II repetidamente:

-
- 1 Cuando se reciba NICAM mono, puede seleccionar **NICAM MONO** o **FM MONO**.

 - 2 Cuando se reciba NICAM estéreo is received, puede seleccionar **NICAM STEREO** o **FM MONO**.
Si la señal estéreo es débil, cambie a FM mono.

 - 3 Cuando se reciba NICAM dual, puede seleccionar **NICAM DUAL I**, **NICAM DUAL II** o **NICAM DUAL I+II** o **MONO**.
-

SELECCIÓN DE SALIDA DE SONIDO

En el modo AV, S-Video, Component, RGB y HDMI podrá seleccionar el sonido de salida para los alta-vo-ces izquierdo y derecho.

Pulse repetidamente el botón I/II para seleccionar la salida de sonido.

L+R: La señal audio de la entrada L se dirige al altavoz izquierdo y la señal de la entrada R se dirige al altavoz derecho.

L+L: La señal audio de la entrada L se dirige a los altavoces izquierdo y dere-

R+R: La señal audio de la entrada R se dirige a los altavoces izquierdo y derecho.

MENÚ DEL TELEVISOR Opciones del menú Hora Actual

CONFIGURACIÓN DEL RELOJ

Usted tendrá que ajustar el tiempo correctamente antes de utilizar la función de conexión/desconexión de tiempo.

Si la configuración de la hora actual se borra debido a un fallo de alimentación o al desenchufar la unidad, vuelva a ponerlo en hora.

- 1 Pulse el botón **MENU** y el botón **▲ / ▼** para seleccionar el menú **Hora Actual**.
- 2 Pulse el botón **▶** y entonces el botón **▲ / ▼** para seleccionar **Reloj**.
- 3 Pulse el botón **▶** y después el botón **▲ / ▼** para ajustar la hora.
- 4 Pulse el botón **▶** y después el botón **▲ / ▼** para ajustar el minuto.
- 5 Pulse el botón **EXIT** para volver a la pantalla normal del televisor.

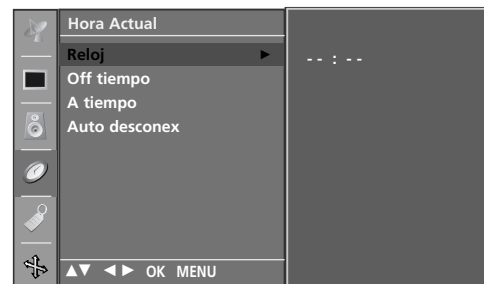
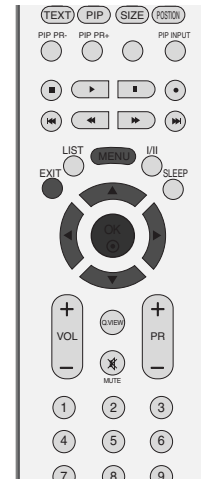

3 4

A/OFF TIEMPO

El temporizador de apagado automáticamente cambia el equipo al estado de standby después de que transcurra el tiempo programado.

Dos horas después de que el aparato se haya encendido mediante la función de hora de encendido, volverá automáticamente al modo de espera a menos que se haya pulsado un botón.

Una vez que se ha ajustado la hora de encendido y apagado, estas funciones se activan diariamente a la hora preajustada.

La función de desconexión de tiempo anula la función de conexión de tiempo si ambas funciones se activan al mismo tiempo.

El aparato deberá estar en el modo de espera para que se active el temporizador.



1 Pulse el botón **MENU** y el botón **▲ / ▼** para seleccionar el menú **Hora Actual**.

2 Pulse el botón **▶** y entonces el botón **▲ / ▼** para seleccionar **Off tiempo/A tiempo**.

3 Pulse el botón **▶** y entonces el botón **▲ / ▼** para seleccionar **Conex.**

- Para cancelar la función **A/Off tiempo**, seleccionar **Descon.**

4 Pulse el botón **▶** y entonces el botón **▲ / ▼** para ajustar la hora.

5 Pulse el botón **▶** y entonces el botón **▲ / ▼** para ajustar el minuto.

6 **Sólo para la función A timer (temporizador de conexión)**

- **Programme (Programa):** Pulse el botón **▶** y, después, los botones **▲ / ▼** para seleccionar el programa.
- **Volume (Volumen):** pulse el botón **▶** y, a continuación, los botones **▲ / ▼** para ajustar el nivel del volumen cuando se enciende el televisor.

7 Pulse el botón **EXIT** para volver a la pantalla normal del televisor.



1



2 3

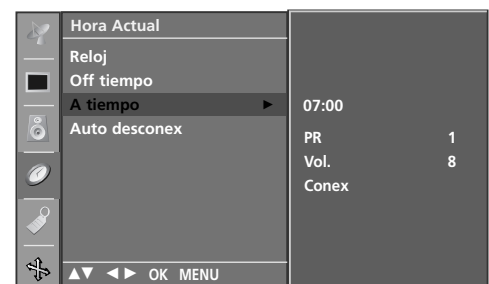

4 5 6

AUTO DESCONEX

Si esta opción está activada y no hay señal de entrada, el TV se apaga automáticamente transcurridos 10 minutos.

- 1 Pulse el botón **MENU** y el botón **▲ / ▼** para seleccionar el menú **Hora Actual**.
- 2 Pulse el botón **▶** y entonces el botón **▲ / ▼** para seleccionar **Auto desconex**.
- 3 Pulse el botón **▶** y entonces el botón **▲ / ▼** para seleccionar **Conex** o **Descon**.
- 4 Pulse el botón **EXIT** para volver a la pantalla normal del televisor.

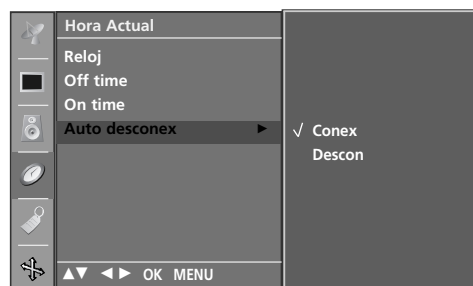

3

TEMPORIZADOR DE DESCONEXIÓN

Ya no es necesario que se acuerde de apagar el televisor antes de irse a dormir. El temporizador cambia automáticamente la unidad al modo de espera a la hora preseleccionada.

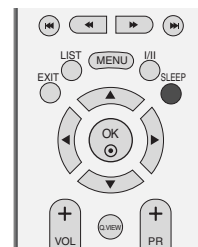

- 1 Pulse el botón **SLEEP** varias veces para seleccionar el número de minutos. Primero aparece la opción 'ZZ - - -' en pantalla, seguida de estas opciones del temporizador: 10, 20, 30, 60, 90, 120, 180 y 240.
- 2 Cuando el número de minutos seleccionado aparezca en pantalla, el temporizador comenzará la cuenta atrás durante el número de minutos seleccionado.

! NOTA

- ▶ Para ver el tiempo que falta hasta la desconexión, pulse el botón **SLEEP** una vez.
- ▶ Para cancelar el temporizador, pulse el botón **SLEEP** varias veces hasta que aparezca 'ZZ - - -'.
- ▶ Cuando desconecta el aparato, éste anula el tiempo preseleccionado.

MENÚ DEL TELEVISOR Opciones del menú Especial

BLOQUEO PARA NIÑOS

El televisor puede ajustarse de modo a controlarlo exclusivamente mediante el mando a distancia. Esta característica se puede utilizar para evitar que se mire la televisión sin su permiso.

La unidad está programada para recordar la última opción configurada, incluso si se apaga la unidad.



- 1 Pulse el botón **MENU** y el botón **▲ / ▼** para seleccionar el menú **Especial**.
- 2 Pulse el botón **▶** y entonces el botón **▲ / ▼** para seleccionar **Clave segur..**
- 3 Pulse el botón **▶** y entonces el botón **▲ / ▼** para seleccionar **Conex** o **Descon.**
- 4 Pulse el botón **EXIT** para volver a la pantalla normal del televisor.

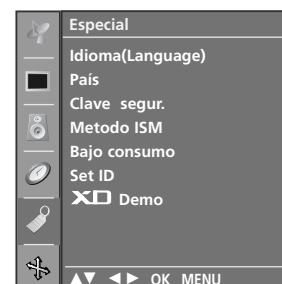

! NOTA

- ▶ Si la opción **Clave segur. 'Conex'**, está activada y la unidad se apaga, pulse los botones **⏻ / I**, **INPUT, PR ▲ / ▼** de la unidad, los botones **POWER, INPUT, TV, PR +/-** o los botones **NUMÉRICOS** del mando a distancia.
- ▶ Si la opción **Clave segur. conex** está activada, aparece la pantalla **'Clave segur. conex'** (Clave de seguridad activada) si se pulsa cualquier botón del panel frontal con la unidad encendida.

MÉTODO ISM (IMAGE STICKING MINIMIZATION) - REDUCCIÓN DE PERMANENCIA DE IMAGEN)

Las imágenes fijas congeladas de fuentes de PC o de videojuegos que aparecen en la pantalla durante mucho tiempo pueden terminar por generar imágenes con neblina que no desaparecen incluso si se cambia de canal. Haga lo posible por no tener una imagen fija durante mucho tiempo en la pantalla.

Esta función no está disponible en los modelos LCD.

Imagen Nítida

La opción White Wash (Imagen nítida) elimina las imágenes permanentes de la pantalla.

Nota: es posible que ciertas imágenes demasiado permanentes no desaparezcan ni siquiera con esta función.

Orbiter

La opción Orbiter ayuda a evitar imágenes con neblina. Sin embargo, lo mejor es no permitir imágenes fijas en pantalla durante mucho tiempo. Para evitar imágenes fijas en pantalla, la pantalla se desplazará cada dos minutos.

Inversión

Se trata de una función para invertir el color del panel de la pantalla. El color del panel se invierte de forma automática cada 30 minutos.

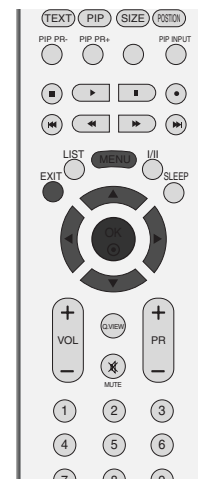

1

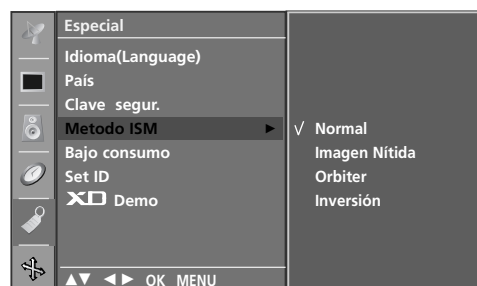

2 3

- 1 Pulse el botón **MENU** y el botón **▲ / ▼** para seleccionar el menú **Especial**.
- 2 Pulse el botón **▶** y entonces el botón **▲ / ▼** para seleccionar **Metodo ISM**.
- 3 Pulse el botón **▶** y, a continuación, los botones **▲ / ▼** para seleccionar las opciones **Normal**, **Imagen Nítida**, **Orbiter** o **Inversión**.
Si no es necesario utilizar ninguna de estas funciones, elija la opción **Normal**.
- 4 Pulse el botón **EXIT** para volver a la pantalla normal del televisor.

BAJO CONSUMO

Se trata de la función para reducir el consumo de energía de la unidad.

Esta función no está disponible en los modelos LCD.



- 1 Pulse el botón **MENU** y el botón **▲ / ▼** para seleccionar el menú **Especial**.
- 2 Pulse el botón **▶** y entonces el botón **▲ / ▼** para seleccionar **Bajo consumo**.
- 3 Pulse el botón **▶** y entonces el botón **▲ / ▼** para seleccionar **Conex** or **Descon**.
- 4 Pulse el botón **EXIT** para volver a la pantalla normal del televisor.



1

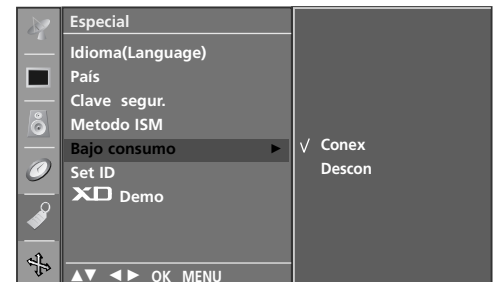

2 3

XD DEMO

Utilice esta función para ver la diferencia entre activar y desactivar la función XD demo.

Esta función no está disponible en el modo RGB-PC.

- 1 Pulse el botón **MENU** y el botón **▲ / ▼** para seleccionar el menú **Especial**.
- 2 Pulse el botón **▶** y entonces el botón **▲ / ▼** para seleccionar **XD Demo**.
- 3 Pulse el botón **▶** para iniciar **XD Demo**.
- 4 Para detener la función **XD Demo**, pulse el botón **MENU**.

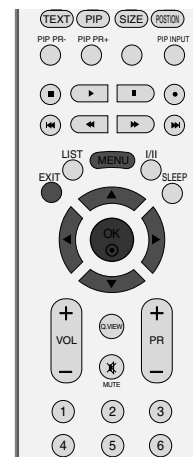

1

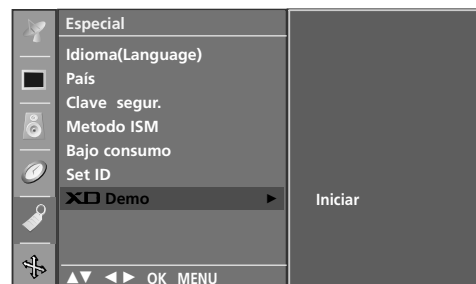

2 3

• XD Demo



CONFIG. AUTOMÁTICO (SÓLO EN MODO RGB [PC])

Ajusta automáticamente la posición de la imagen y minimiza la vibración de la imagen.

Una vez realizados los ajustes, si la imagen sigue sin mostrarse correctamente, significa que el TV funciona adecuadamente pero necesita más ajustes.

Config. automático

Esta función se utiliza para el ajuste automático de la posición, el reloj y la fase de la pantalla. La imagen mostrada se desestabilizará durante unos segundos mientras este proceso esté en curso.



1 Pulse el botón **MENU** y el botón **▲ / ▼** para seleccionar el menú **Pantalla**.

2 Pulse el botón **▶** y entonces el botón **▲ / ▼** para seleccionar **Config. auto**.

3 Pulse el botón **▶** para iniciar **Config. auto**.

- Cuando la acción de **Config. auto** haya terminado, aparecerá el mensaje **OK** en la pantalla.
- Si la posición de la imagen sigue sin ser correcta, intente realizar el ajuste automático de nuevo.

- Si la imagen necesita más ajustes tras el ajuste automático en modo RGB (PC), puede utilizar la opción **Config. Manual**.

4 Pulse el botón **EXIT** para volver a la pantalla normal del televisor.



CONFIGURACIÓN MANUAL

Si la imagen no es clara después de hacer un ajuste automático y, en concreto, los caracteres siguen vibrando, ajuste manualmente la fase de la imagen.

Para corregir el tamaño de la pantalla, ajuste **Reloj**.

La opción funciona en los modos siguientes: RGB[PC], RGB[DTV], COMPONENT (480p/576p/720p/1080i), HDMI (480p/576p/720p/1080i).

Las opciones **Fase** y **Reloj** no están disponibles en los modos RGB[DTV], COMPONENT (480p/576p/720p/1080i), HDMI (480p/576p/720p/1080i).



Reloj Esta función se utiliza para minimizar la aparición de barras o bandas verticales en el fondo de la pantalla. El tamaño de la pantalla horizontal también cambiará.

Fase Esta función permite eliminar todo el ruido horizontal y limpiar o definir más la imagen de los caracteres.



1

1 Pulse el botón **MENU** y el botón **▲ / ▼** para seleccionar el menú **Pantalla**.

2 Pulse el botón **▶** y entonces el botón **▲ / ▼** para seleccionar **Config. Manual**.

3 Pulse el botón **▶** y, a continuación, utilice el botón **▲ / ▼** para seleccionar **Fase**, **Reloj**, **Posición H** o **Posición V**.

4 Pulse el botón **◀ / ▶** para realizar los ajustes necesarios.

5 Pulse el botón **EXIT** para volver a la pantalla normal del televisor.



2 3 4

CONFIGURACIÓN DEL FORMATO DE IMAGEN

Puede ver Ud. la televisión en varios formatos de imagen; **Espectaculo, Pantalla llena, Original, 4:3, 16:9, 14:9 y Zoom.**

Si se deja una imagen fija demasiado tiempo en pantalla, ésta podría quedar impresa y permanecer visible.

Es posible que los resultados no sean buenos en modo completo. Si es así, cambie a otro modo.

Puede ajustar la proporción de ampliación con los botones ▲ / ▼.

La opción funciona con la señal siguiente:

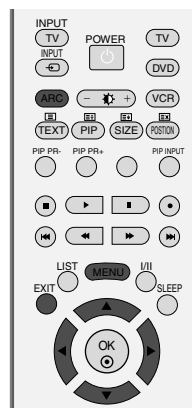

- 1 Pulse el botón **MENU** y el botón ▲ / ▼ para seleccionar el menú **Pantalla**.
- 2 Pulse el botón ► y entonces el botón ▲ / ▼ para seleccionar **ARC**.
- 3 Pulse el botón ► y entonces el botón ▲ / ▼ para seleccionar **Espectaculo, Pantalla llena, Original, 4:3, 16:9, 14:9, Zoom1** o **Zoom2**.

- **Espectaculo**
Cuando el TV recibe la señal de pantalla panorámica, podrá ajustar la imagen horizontalmente, con proporción no lineal, para ocupar toda la pantalla.
- **Pantalla llena**
Cuando el TV recibe la señal de pantalla panorámica, podrá ajustar la imagen horizontalmente o verticalmente, con proporción lineal, para ocupar toda la pantalla. (Esta función no está disponible con señales NTSC.)
- **Original**
Cuando el TV recibe la señal de pantalla panorámica, cambiará automáticamente al formato de imagen que deba enviarse.
- **4:3**
Al realizar la selección podrá ver imágenes con una relación de aspecto original 4:3 y franjas grises a la izquierda y derecha de la imagen.
- **16:9**
Al realizar la selección podrá ajustar la imagen horizontalmente, con proporciones lineales, para ocupar toda la pantalla (útil para ver DVD con formato 4:3).
- **14:9**
Usted podrá disfrutar el formato imagen 14:9 o de cualquier programa de TV a través del modo 14:9. La pantalla 14:9 se ve apenas como ese pero la pantalla 4:3 se magnifica el al superior e inferior e izquierdo/derecho de modo que la pantalla 14:9 sea llena.



1



2 3

• **Zoom 1**

Al realizar la selección podrá ver la imagen sin ninguna alternancia y ocupando toda la pantalla. Sin embargo, las secciones inferior y superior de la imagen aparecerán cortadas.

• **Zoom 2**

Seleccione la opción Zoom 2 si desea ver la imagen alterna: ampliada horizontalmente y cortada verticalmente. La imagen estará a medio cambio entre la alternancia y la cobertura total de la pantalla.

- 4 Pulse el botón **EXIT** para volver a la pantalla normal del televisor.

! NOTA

- ▶ Sólo es posible seleccionar **4:3 y 16:9 (Panorámica)** en los modos Component, RGB, HDMI.

SELECCIÓN DEL MODO VGA/XGA PANORÁMICO

Para ver una imagen normal, haga coincidir la resolución del modo RGB y la selección del modo VGA/XGA.

La opción funciona en los modos siguientes: modo RGB[PC].

Modo VGA: 42PC1RV, 42PC3RV*

Modo XGA: 26C2R*, 27LC2R*, 32LC2R*, 32LC25R*, 26LC3R*, 32LC3R*, 32LX2R*, 32LE2R*, 37LE2R*, 42LE2R*, 42PC3RA*

- 1 Pulse el botón **MENU** y el botón **▲ / ▼** para seleccionar el menú **Pantalla**.
- 2 Pulse el botón **▶** y, después, utilice los botones **▲ / ▼** para seleccionar el modo **Modo VGA** (o el **Modo XGA**).
- 3 Pulse el botón **▶** y, después, utilice los botones **▲ / ▼** para seleccionar la resolución del modo VGA/XGA que desee.
- 4 Pulse el botón **EXIT** para volver a la pantalla normal del televisor.

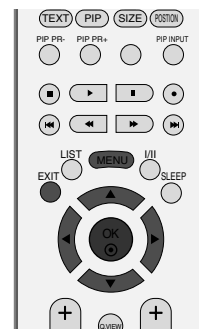

1



2 3

INICIALIZACIÓN (REAJUSTE DE LOS VALORES ORIGINALES DE FÁBRICA)

Esta función está operativa en el modo actual.
Para inicializar el valor ajustado

- 1 Pulse el botón **MENU** y el botón **▲ / ▼** para seleccionar el menú **Pantalla**.
- 2 Pulse el botón **▶** y entonces el botón **▲ / ▼** para seleccionar **Reajuste**.
- 3 Pulse el botón **▶**.
 - Puede inicializar los modos de posición, tamaño PIP y posición PIP.



1



2 3

APÉNDICE

PROGRAMACIÓN DEL MANDO A DISTANCIA

El mando a distancia suministrado es un mando genérico o universal. Puede programarse para ser utilizado con la mayoría de dispositivos que utilicen mando a distancia de otros fabricantes.

No obstante, tenga en cuenta que cabe la posibilidad de que este mando a distancia no funcione con todos los modelos de otras marcas.

Programación de un código en un modo de mando a distancia

- 1 Verifique el funcionamiento del mando a distancia.
Para comprobar si el mando a distancia funciona con el componente sin necesidad de programación, encienda el dispositivo (una videograbadora, por ejemplo) y pulse el botón de modo correspondiente (**DVD** o **VCR**) del mando a distancia mientras lo orienta hacia el aparato. Pruebe con los botones de encendido y búsqueda de programas **POWER** and **PR + / -** para ver si el aparato responde correctamente. Si no es así, es preciso programar el mando a distancia para que pueda utilizarlo con el dispositivo.
- 2 Encienda el componente que desea programar y pulse el botón **MODE** del mando a distancia (**DVD** o **VCR**). El botón del mando a distancia del dispositivo seleccionado se iluminará.
- 3 Pulse los botones **MENU** y **MUTE** al mismo tiempo: el mando a distancia está listo para la programación del código.
- 4 Teclee un código numérico utilizando los botones numéricos del mando a distancia. Los números de los códigos de programación de los distintos aparatos se muestran en las páginas siguientes. De nuevo, si el código es correcto, el aparato se apagará.
- 5 Pulse el botón **MENU** para guardar el código.
- 6 Compruebe si el mando a distancia funciona verificando que todos los componentes responden correctamente. Si no es así, repita el procedimiento desde el paso 2.

Códigos de programación

DVD

Marca	Códigos	Marca	Códigos	Marca	Códigos
APEX DIGITAL	022	mitsubishi	002	RCA	005 006
DENON	020 014	NAD	023	SAMSUNG	011 015
GE	005 006	ONKYO	008 017	SONY	007
HARMAN KARDON	027	PANASONIC	003 009	THOMPSON	005 006
JVC	012	PHILIPS	013	TOSHIBA	019 008
LG	001 010 016 025	PIONEER	004 026	YAMAHA	009 018
MAGNAVOX	013	PROCEED	021	ZENITH	010 016 025
MARANTZ	024	PROSCAN	005 006		

APÉNDICE

Videograbadoras

Marca	Códigos	Marca	Códigos	Marca	Códigos
AIWA	034	MAGNAVOX	031 033 034 041	SAMSUNG	032 040 102 104
AKAI	016 043 046 124 125 146	MARANTZ	067 068 012 031 033 067 069		105 107 109 112 113 115 120 122 125
AMPRO	072	MARTA	101	SANSUI	022 043 048 135
ANAM	031 033 103	MATSUI	027 030	SANYO	003 007 010 014 102 134
AUDIO DYNAMICS	012 023 039 043	MEI	031 033	SCOTT	017 037 112 129 131
BROKSONIC	035 037 129	MEMOREX	003 010 014 031 033 034 053 072 101 102 134 139	SEARS	003 008 009 010 013 014 017 020 031 042 073 081 101
CANON	028 031 033	MGA	045 046 059	SHARP	031 054 149
CAPEHART	108	MINOLTA	013 020	SHINTOM	024
CRAIG	003 040 135	MITSUBISHI	013 020 045 046 049 051 059 061 151	SONY	003 009 031 052 056 057 058 076 077 078 149
CURTIS MATHES	031 033 041	MTC	034 040	SOUNDESIGN	034
DAEWOO	005 007 010 064 065 108 110 111 112 116 117 119	MULTITECH	024 034	STS	013
DAYTRON	108	NEC	012 023 039 043 048	SYLVANIA	031 033 034 059 067
DBX	012 023 039 043	NORDMENDE	043	SYMPHONIC	034
DYNATECH	034 053	OPTONICA	053 054	TANDY	010 034
ELECTROHOME	059	PANASONIC	066 070 074 083 133 140 145	TATUNG	039 043
EMERSON	006 017 025 027 029 031 034 035 036 037 046 101 129 131 138 153	PENTAX	013 020 031 033 063	TEAC	034 039 043
FISHER	003 008 009 010	PHILCO	031 034 067	TECHNICS	031 033 070
FUNAI	034	PHILIPS	031 033 034 054 067 071 101	TEKNIKA	019 031 033 034 101
GE	031 033 063 072 107 109 144 147	PILOT	101	THOMAS	034
GO VIDEO	132 136	PIONEER	013 021 048	TMK	006
HARMAN KARDON	012 045	PORTLAND	108	TOSHIBA	008 013 042 047 059 082 112 131
HITACHI	004 018 026 034 043 063 137 150	PULSAR	072	TOTEVISION	040 101
INSTANTREPLAY	031 033	QUARTZ	011 014	UNITECH	040
JCL	031 033	QUASAR	033 066 075 145	VECTOR RESEARCH	012
JCPENNY	012 013 015 033 040 066 101	RCA	013 020 033 034 040 041 062 063 107 109 140 144 145 147	VICTOR	048
JENSEN	043	REALISTIC	003 008 010 014 031 033 034 040 053 054 101	VIDEO CONCEPTS	012 034 046
JVC	012 031 033 043 048 050 055 060 130 150 152	RICO	058	VIDEOSONIC	040
KENWOOD	014 034 039 043 047 048	RUNCO	148	WARDS	003 013 017 024 031 033 034 040 053 054 131
LG (GOLDSTAR)	001 012 013 020 101 106 114 123	SALORA	014	YAMAHA	012 034 039 043
LLOYD	034			ZENITH	034 048 056 058 072 080 101
LXI	003 009 013 014 017 034 101 106				
MAGIN	040				

LISTA DE COMPROBACIÓN PARA RESOLUCIÓN DE PROBLEMAS

La operación no funciona con normalidad.	
El mando a distancia no funciona	<ul style="list-style-type: none"> ■ Verifique si hay algún objeto entre el producto y el mando a distancia que pueda interferir. ■ Ha insertado las pilas siguiendo la polaridad correcta (+ con +, - con -)? ■ El modo del mando a distancia está ajustado correctamente: TV, VCR, etc.? ■ Inserte pilas nuevas.
La unidad se apaga de forma repentina	<ul style="list-style-type: none"> ■ Ha configurado el temporizador? ■ Compruebe los ajustes de control de energía. Se ha interrumpido el suministro eléctrico ■ No hay ninguna emisora sintonizada con la opción de apagado automático activada.

La función de vídeo no funciona.	
No hay imagen ni sonido	<ul style="list-style-type: none"> ■ Compruebe que el producto está encendido. ■ Intente ver otro canal. El problema puede estar en la emisora. ■ Ha enchufado el cable de alimentación en la toma de corriente de la pared? ■ Compruebe la dirección y la ubicación de la antena. ■ Pruebe la toma de corriente de la pared, conecte otros aparatos que funcionen con cable de alimentación a la misma toma a la que estaba conectado el aparato.
La imagen tarda en aparecer tras encender el aparato	<ul style="list-style-type: none"> ■ Esto es normal, ya que la imagen aparece lentamente durante el proceso de arranque del aparato. Póngase en contacto con el centro de asistencia si la imagen no aparece transcurridos cinco minutos.
Apenas aparecen colores o la imagen es de mala calidad	<ul style="list-style-type: none"> ■ Ajuste la opción Color del menú. ■ Mantenga una distancia suficiente entre el producto y la videograbadora. ■ Intente ver otro canal. El problema puede estar en la emisora. ■ Están bien conectados los cables de vídeo? ■ Active cualquier función para restaurar la luminosidad de la imagen.
Aparecen barras horizontales/ verticales o la imagen tiembla	<ul style="list-style-type: none"> ■ Compruebe si existen interferencias locales producidas por otro electrodoméstico o herramienta de potencia.
Algunos canales se reciben con mala calidad	<ul style="list-style-type: none"> ■ La emisora puede estar experimentando problemas; sintonice otro canal. ■ La señal de la emisora es débil; vuelva a orientar la antena para recibir la señal. ■ Compruebe si hay otras posibles fuentes de interferencias.
La imagen se muestra con líneas o rayas	<ul style="list-style-type: none"> ■ Verifique la antena (cambie la dirección de la antena).

APÉNDICE

LISTA DE COMPROBACIÓN PARA RESOLUCIÓN DE PROBLEMAS

La función de audio no funciona.	
Hay imagen pero no sonido	<ul style="list-style-type: none">■ Pulse el botón VOL+/- (o Volume).■ No hay sonido? Pulse el botón MUTE.■ Intente ver otro canal. El problema puede estar en la emisora.■ Están bien conectados los cables de audio?
No hay señal de salida en uno de los altavoces	<ul style="list-style-type: none">■ Ajuste la opción Balance del menú.
Se aprecian ruidos extraños que provienen del interior del aparato	<ul style="list-style-type: none">■ Los cambios provocados por la humedad y la temperatura pueden producir ruidos extraños al encender y apagar la unidad. Esto no implica ninguna avería.

Existe un problema en el modo PC. (Sólo se aplica al modo PC)	
La señal está fuera de rango.	<ul style="list-style-type: none">■ Ajuste la resolución, la frecuencia horizontal o la frecuencia vertical.■ Verifique la fuente de entrada.
Aparecen barras o rayas de fondo, ruido horizontal y distribución incorrecta	<ul style="list-style-type: none">■ Ajuste la configuración automática o el reloj, la fase o la posición H/V.
El color de la pantalla no es estable o se muestra en un solo color	<ul style="list-style-type: none">■ Compruebe el cable de señal.■ Vuelva a instalar la tarjeta de vídeo del PC.

MANTENIMIENTO

Es posible prevenir funcionamientos defectuosos. La limpieza sistemática y cuidadosa de la unidad puede aumentar el tiempo de duración de la misma. No olvide apagar el televisor y desenchufar el cable de alimentación cuando vaya a realizar la limpieza.

Limpieza de la pantalla

- 1 A continuación detallamos el mejor procedimiento para mantener la pantalla limpia de polvo. Humedezca un paño suave con una mezcla de agua tibia y detergente suave para ropa o para la vajilla. Escorra el paño hasta que esté casi seco y utilícelo para limpiar la pantalla.
- 2 Verifique que no queda agua en la pantalla y deje que se seque al aire antes de volver a encender el televisor.

Limpieza de la carcasa

- Para eliminar la suciedad o el polvo, limpie la carcasa con un paño suave, seco y que no deje restos.
- No utilice nunca un paño mojado.

Ausencia prolongada

PRECAUCIÓN

- ▶ Si pretende dejar el televisor apagado durante un periodo de tiempo prolongado (por ejemplo, unas vacaciones), se recomienda desenchufar el cable de alimentación para evitar posibles daños producidos por tormentas eléctricas o picos de tensión.

ESPECIFICACIONES DEL PRODUCTO

MODELOS		26LC2R*	26LC3R*	27LC2R*
		26LC2R-ZJ 26LC2RB-ZJ 26LC2RA-ZJ	26LC3R-ZJ	27LC2R-ZJ
Dimensiones (Ancho x Alto x Profundidad)	pie incluido	681,0 x 542,0 x 172,0 mm 26,8 x 21,3 x 6,8 pulgadas	680,0 x 550,0 x 235,0 mm 26,8 x 21,7 x 9,3 pulgadas	686,0 x 550,0 x 235,0 mm 27,0 x 21,7 x 9,3 pulgadas
	pie no incluido	681,0 x 490,8 x 119,0 mm 26,8 x 19,3 x 4,6 pulgadas	680,0 x 436,6 x 119,4 mm 26,8 x 17,2 x 4,7 pulgadas	686,0 x 493,5 x 119,4 mm 27,0 x 19,4 x 4,7 pulgadas
Peso	pie incluido	18,5 kg / 40,8 libras	12,4 kg / 27,3 libras	14,5 kg / 32,0 libras
	pie no incluido	15,2 kg / 33,5 libras	11,5 kg / 25,3 libras	11,4 kg / 25,1 libras
Requisitos de energía		AC100-240V~ 50/60Hz 1,3A	AC100-240V~ 50/60Hz 1,3A	AC100-240V~ 50/60Hz 1,3A
Consumo de energía		130W	130W	130W
Sistema de televisión		PAL/SECAM B/G/D/K, PAL I/II, SECAM L/L'		
Cobertura de programas		VHF: E2 ~ E12, UHF: E21 ~ E69, CATV: S1 ~ S20, HYPER: S21 ~ S47		
Impedancia de antena externa		75 Ω		
Condiciones del entorno	Temperatura de funcionamiento	0 ~ 40°C / 32 ~ 104°F		
	Humedad de funcionamiento	Menos del 80%		
	Temperatura de almacenamiento	-20 ~ 60°C / -4 ~ 140°F		
	Humedad de almacenamiento	Menos del 85%		

- Las especificaciones mostradas arriba pueden cambiar sin previo aviso para mejorar la calidad.

ESPECIFICACIONES DEL PRODUCTO

MODELOS		32LC2R*	32LC25R*	32LC3R*	32LX2R*
		32LC2R-ZJ 32LC2RB-ZJ 32LC2RA-ZJ	32LC25R-ZJ	32LC3R-ZJ	32LX2R-ZJ
Dimensiones (Ancho x Alto x Profundidad)	pie incluido	811,0 x 630,0 x 235,0 mm 31,9 x 24,8 x 9,3 pulgadas	935,0 x 570,0 x 244,0 mm 36,8 x 22,4 x 9,6 pulgadas	917,5 x 614,3 x 287,5 mm 36,1 x 24,2 x 11,3 pulgadas	917,5 x 614,3 x 287,5 mm 36,1 x 24,2 x 11,3 pulgadas
	pie no incluido	811,0 x 566,8 x 123,5 mm 31,9 x 22,3 x 4,9 pulgadas	923,0 x 522,0 x 124,0 mm 36,4 x 20,6 x 4,9 pulgadas	917,5 x 522,0 x 124,0 mm 36,1 x 20,6 x 4,9 pulgadas	917,5 x 522,0 x 124,0 mm 36,1 x 20,6 x 4,9 pulgadas
Peso	pie incluido	21,9 kg / 48,2 libras	19,8 kg / 43,7 libras	25,2 kg / 55,6 libras	25,2 kg / 55,6 libras
	pie no incluido	18,5 kg / 40,8 libras	17,9 kg / 39,5 libras	17,9 kg / 39,5 libras	17,9 kg / 39,5 libras
Requisitos de energía		AC100-240V~ 50/60Hz 1,5A	AC100-240V~ 50/60Hz 1,5A	AC100-240V~ 50/60Hz 2,0A	AC100-240V~ 50/60Hz 2,0A
Consumo de energía		150W	150W	140W	140W
Sistema de televisión		PAL/SECAM B/G/D/K, PAL I/II, SECAM L/L'			
Cobertura de programas		VHF: E2 ~ E12, UHF: E21 ~ E69, CATV: S1 ~ S20, HYPER: S21 ~ S47			
Impedancia de antena externa		75 Ω			
Condiciones del entorno	Temperatura de funcionamiento	0 ~ 40°C / 32 ~ 104°F			
	Humedad de funcionamiento	Menos del 80%			
	Temperatura de almacenamiento	-20 ~ 60°C / -4 ~ 140°F			
	Humedad de almacenamiento	Menos del 85%			

- Las especificaciones mostradas arriba pueden cambiar sin previo aviso para mejorar la calidad.

APÉNDICE

ESPECIFICACIONES DEL PRODUCTO

MODELOS		32LE2R*	37LE2R*	42LE2R*
		32LE2R-ZJ	37LE2R-ZJ	42LE2R-ZJ
Dimensiones (Ancho x Alto x Profundidad)	pie incluido	811,0 x 630,0 x 235,0 mm 31,9 x 24,8 x 9,3 pulgadas	943,9 x 286,0 x 734,6 mm 37,2 x 11,3 x 28,9 pulgadas	105,0 x 813,0 x 286,0 mm 41,4 x 32,0 x 11,2 pulgadas
	pie no incluido	811,0 x 566,8 x 123,5 mm 31,9 x 22,3 x 4,9 pulgadas	943,9 x 152,2 x 695,5 mm 37,2 x 6,0 x 27,4 pulgadas	105,0 x 746,0 x 136,8 mm 41,4 x 29,3 x 5,3 pulgadas
Peso	pie incluido	21,9 kg / 48,2 libras	28,6 kg / 63,0 libras	36,9 kg / 81,3 libras
	pie no incluido	18,5 kg / 40,8 libras	24,0 kg / 52,9 libras	31,3 kg / 69,0 libras
Requisitos de energía		AC100-240V~ 50/60Hz 1,5A	AC100-240V~ 50/60Hz 2,0A	AC100-240V~ 50/60Hz 2,5A
Consumo de energía		150W	190W	240W
Sistema de televisión		PAL/SECAM B/G/D/K, PAL I/II, SECAM L/L'		
Cobertura de programas		VHF: E2 ~ E12, UHF: E21 ~ E69, CATV: S1 ~ S20, HYPER: S21 ~ S47		
Impedancia de antena externa		75 Ω		
Condiciones del entorno	Temperatura de funcionamiento	0 ~ 40°C / 32 ~ 104°F		
	Humedad de funcionamiento	Menos del 80%		
	Temperatura de almacenamiento	-20 ~ 60°C / -4 ~ 140°F		
	Humedad de almacenamiento	Menos del 85%		

- Las especificaciones mostradas arriba pueden cambiar sin previo aviso para mejorar la calidad.

ESPECIFICACIONES DEL PRODUCTO

MODELOS		42PC1RV*	42PC3RV*	42PC3RA*
		42PC1RV-ZJ 42PC1RVA-ZJ	42PC3RV-ZJ	42PC3RA-ZJ
Dimensiones (Ancho x Alto x Profundidad)	pie incluido	1129,0 x 748,5 x 380,0 mm 44,4 x 29,5 x 15,0 pulgadas	1129,0 x 748,5 x 333,6 mm 44,4 x 29,5 x 13,1 pulgadas	1129,0 x 748,5 x 333,6 mm 44,4 x 29,5 x 13,1 pulgadas
	pie no incluido	1129,0 x 695,0 x 103,7 mm 44,4 x 27,4 x 4,1 pulgadas	1129,0 x 695,0 x 103,7 mm 44,4 x 27,4 x 4,1 pulgadas	1129,0 x 695,0 x 103,7 mm 44,4 x 27,4 x 4,1 pulgadas
Peso	pie incluido	27,7 kg / 61,1 libras	31,5 kg / 69,4 libras	31,5 kg / 69,4 libras
	pie no incluido	24,2 kg / 53,4 libras	24,2 kg / 53,3 libras	24,2 kg / 53,3 libras
Requisitos de energía		AC100-240V~ 50/60Hz 3,0A	AC100-240V~ 50/60Hz 3,0A	AC100-240V~ 50/60Hz 3,5A
Consumo de energía		260W	260W	310W
Sistema de televisión		PAL/SECAM B/G/D/K, PAL I/II, SECAM L/L'		
Cobertura de programas		VHF: E2 ~ E12, UHF: E21 ~ E69, CATV: S1 ~ S20, HYPER: S21 ~ S47		
Impedancia de antena externa		75 Ω		
Condiciones del entorno	Temperatura de funcionamiento	0 ~ 40°C / 32 ~ 104°F		
	Humedad de funcionamiento	Menos del 80%		
	Temperatura de almacenamiento	-20 ~ 60°C / -4 ~ 140°F		
	Humedad de almacenamiento	Menos del 85%		

- Las especificaciones mostradas arriba pueden cambiar sin previo aviso para mejorar la calidad.

LG Electronics Inc.