

## LCD-TV | PLASMA-TV KÄYTTÖOHJE

### LCD-TELEVISIONMALLIT

26LC2R\*  
27LC2R\*  
32LC2R\*  
32LC25R\*  
26LC3R\*  
32LC3R\*  
32LX2R\*  
32LE2R\*  
37LE2R\*  
42LE2R\*

### PLASMA-TELEVISIONMALLIT

42PC1RV\*  
42PC3RV\*  
42PC3RA\*

Lue laitteen mukana toimitettu Information Manual (Aloitusopas), ennen kuin tutustut tähän oppaaseen ja otat laitteen käyttöön.

Säilytä ne myöhempää tarvetta varten.

Kirjoita laitteen malli- ja sarjanumerot muistiin. Numerot löytyvät

laitteen takana olevasta arvokilvestä, niistä on hyötyä jos teet laitetta koskevia tiedusteluja tai viet sen huoltoon.



# TARVIKKEET

Varmista, että television mukana toimitettiin seuraavat vakiovarusteet. Jos jokin vakiovarusteista puuttuu, ota yhteys myyjään, jolta ostit tuotteen.

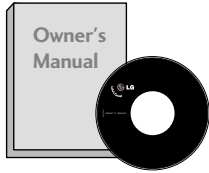

Käyttöopas



paristoineen

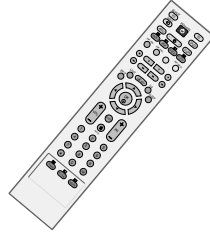

Kaukosäädin

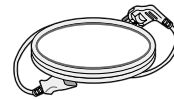

Virtajohto

Malleille 42PC1RV\*, 42PC3RV\*, 42PC3RA\*



2 seinäkiinnikettä



2-silmukkapulttia



2 jalustan kokoamispulttia

Katso sivua 12

Tämä ominaisuus ei ole käytettävissä kaikissa malleissa.

Malleille 26LC2R\*, 27LC2R\*, 32LC2R\*, 32LC25R\*, 26LC3R\*, 32LC3R\*, 32LX2R\*, 32LE2R\*, 37LE2R\*, 42LE2R\*



2 TV-kiinnikettä  
2 seinäkiinnikettä



Johtopidike  
Voit järjestää johdot johtopidikkeen avulla.

Vain 26LC3R\*, 32LC2R\*,  
32LC25R\*, 32LE2R\*



4 jalustan kokoamispulttia

26LC2R\*, 27LC2R\*, 32LC2R\*,  
32LC25R\*, 32LE2R\*,  
37LE2R\*, 42LE2R\*



Kaapeliteline



2-pulttia

26LC3R\*, 32LC3R\*



Kaapeliteline

# SISÄLTÖ

## TARVIKKEET ..... 1

### JOHDANTO

Säätimet / liitännät .....	10
Kaukosäätimen näppäinoinnot .....	11-12
Installing Batteries .....	12

### ASENNUS

Telineen asennus .....	13-14
Perusliitännät / kaapelitelineen poistaminen .....	15-17
Kuinka tuote kiinnitetään seinään siten, että se ei putoa .....	19

### LIITÄNNÄT JA ASETUKSET

Antennin kytkeminen .....	20
Videonauhurin kytkeminen .....	21-22
External Equipment Connections .....	23
DVD-soittimen kytkeminen .....	24-25
STB-asennus .....	26-27
Tietokoneen kytkeminen .....	28-29
Television käynnistäminen .....	30-31

### ERIKOISTOIMINNOT

#### PIP (kuva kuvassa)

PIP-kuvan katseleminen .....	32
Alikuvan ohjelman valitseminen .....	32
Alikuvan lähteen valitseminen .....	32
Alikuvan koon säätäminen (vain PIP-tila) .....	32
Alikuvan siirtäminen (vain PIP-tila) .....	32

#### Teksti-tv

Käytön aloitus ja lopetus .....	33
SIMPLE-tekstitelevisio .....	33
TOP-tekstitelevisio .....	34
FASTEXT-tekstitelevisio .....	34
Erikois-teksti-tv-toiminnot .....	35

## TV-VALIKKO

Näyttövalikoiden valitseminen ja säädöt .....	36
---	----

### Kanavien virittäminen

Automaattinen ohjelmanhaku .....	37
Manuaalinen ohjelmanhaku .....	38
Hienoviritys .....	39
Aseman nimeäminen .....	40
Kanavien järjestely .....	41
Suosikkiohjelma .....	42
Ohjelmataulukon näyttäminen .....	43

### Picture (Kuva) -valikon asetukset

PSM (tallennetut kuva-asetukset) .....	44
Kuvan säätäminen (PSM-käyttäjäasetukset) .....	45
CSM (tallennetut väriasetukset) .....	46
Manuaalinen värilämpötilan säätäminen (CSM-käyttäjäasetukset) .....	47
<b>XD</b> -toiminto .....	48
Laajennettu-Cinema .....	49
Laajennettu-Mustan taso .....	50
Nollaus .....	51

### Äänivalikon asetukset

SSM (tallennetut ääniasetukset) .....	52
Äänen taajuuden säätäminen (SSM-käyttäjäasetukset) .....	53
AVL (Auto Volume Leveler) .....	54
Kanavatasapainon säätäminen .....	55
Kaiutin .....	56
Stereo- ja moniääni .....	57
NICAM-vastaanotto .....	58
Kaiuttimen äänitulon valitseminen .....	58

### Time (Aika) -valikon vaihtoehdot

Kellon asetukset .....	59
Kytkeä- ja katkaisuajastin .....	60
Automaattinen sammutus .....	61
Uniajastin .....	61

### Special (Lisätoiminnot) -valikon asetukset

Lapsilukko .....	62
ISM-toiminto (kuvan palamisen vähentäminen) .....	63
Virransäästö .....	64
XD-esittely .....	65

## TV-VALIKKO

### Screen (Näyttö) -valikon vaihtoehdot

Automaattisäätö (vain RGB [PC] -tilassa) .....	66
Manuaalisäätö .....	67
Kuvamuodon määrittäminen .....	68-69
VGA/XGA-laajakuvatilan valitseminen .....	69
Alustaminen (palautus tehdasasetuksiin) .....	70

## LIITE

Kaukosäätimen infrapunakoodit .....	71
Kaukosäätimen ohjelmoiminen .....	71-72
Koodien ohjelmointi .....	73-74
Vianmääritys .....	75
Huolto .....	79

## OHJAIMET

42PC1RV\*-mallien etupaneeli näyttää tältä..

- Alla on etupaneelin yksinkertaistettu kuva. Oma televisiosi voi olla hieman erilainen.

### Etupaneelin säädöt

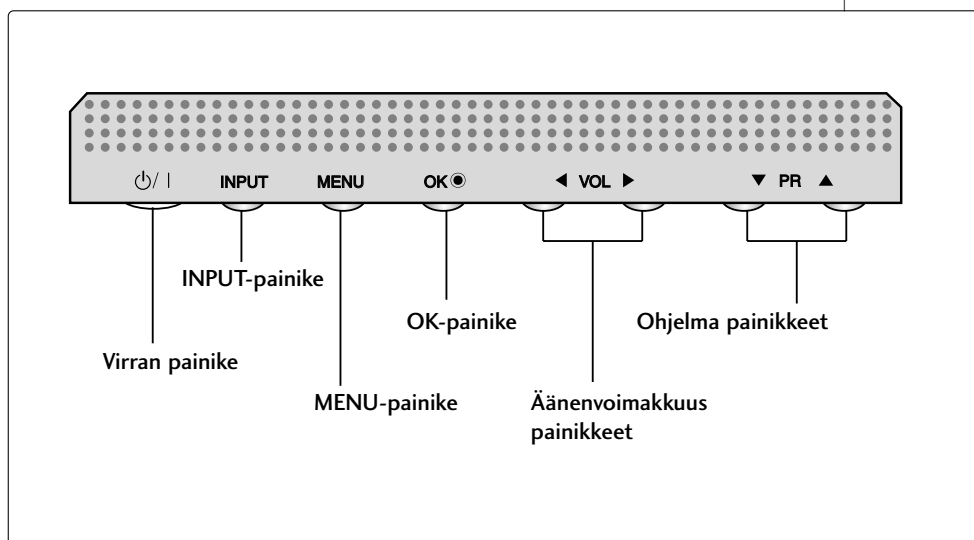
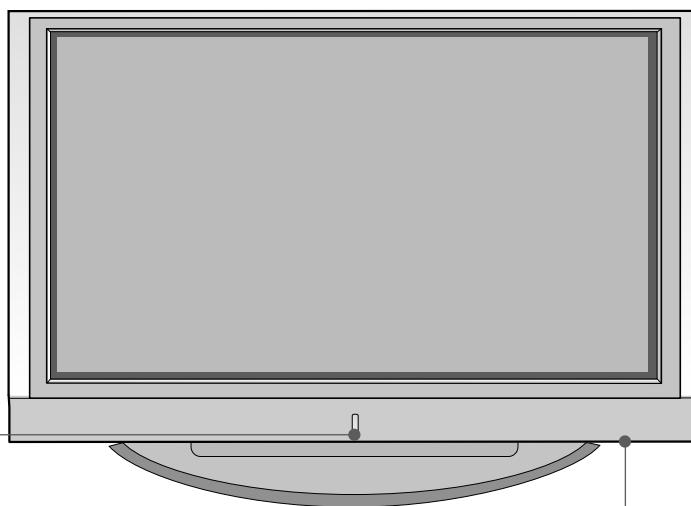
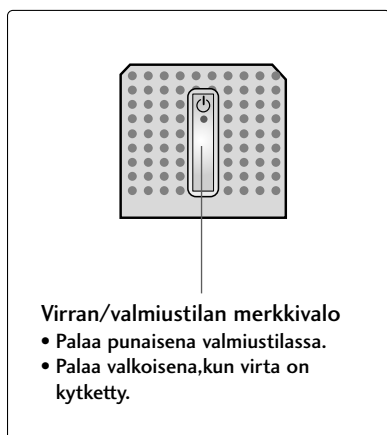

42PC3RV\*, 42PC3RA\*-mallien etupaneeli näyttää tältä..

- Alla on etupaneelin yksinkertaistettu kuva. Oma televisiosi voi olla hieman erilainen.

## Etupaneelin säädöt

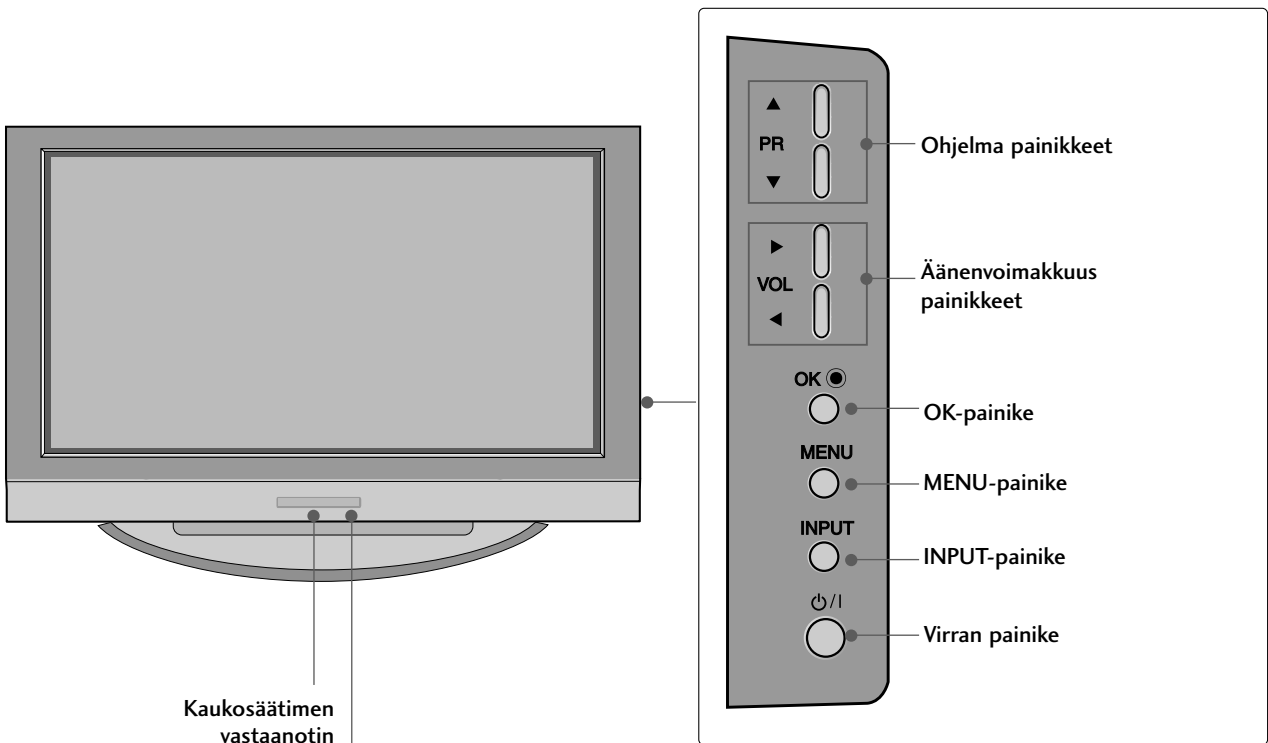

**Virran/valmiustilan merkkivalo**

- Palaa punaisena valmiustilassa.
- Palaa valkoisena, kun virta on kytketty.

## LIITÄNNÄT

42PC1RV\*, 42PC3RV\*, 42PC3RA\*-mallien takapaneeli näyttää tältä.

### Takapaneeli

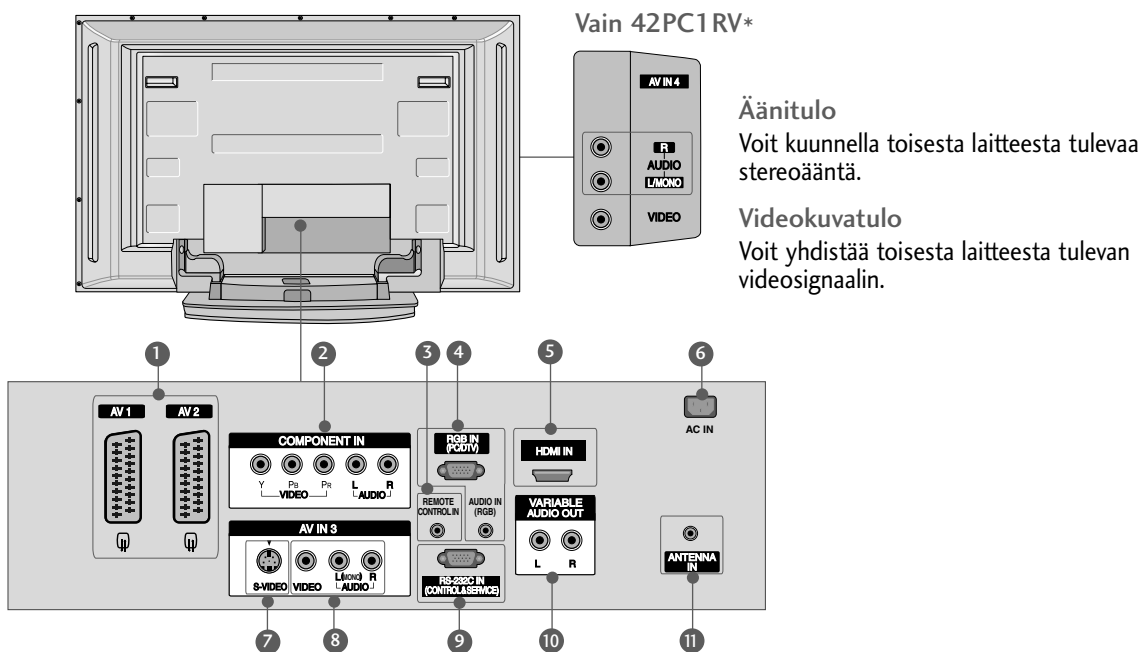

#### 1 Euro Scart -liitäntä (AV1/AV2)

Voit yhdistää toisen laitteen näihin Scart-liitäntöihin.

#### 2 Komponenttitulo

Yhdistä komponenttideo- tai äänilaite näihin liitäntöihin.

#### 3 Kaukosäädinliitäntä

Yhdistä langallinen kaukosäädin tähän.

#### 4 RGB-/äänitulo

Yhdistä tietokoneen näyttöliitäntä tähän tuloliitäntään.

#### 5 HDMI tulo

Yhdistä HDMI-signaali lähde HDMI-liitäntään HDMI-kaapelin avulla.

#### 6 Virtajohdon liitäntä

Tämä televisio toimii verkkovirralla. Jännitteestä on tietoja teknisissä tiedoissa. Älä yritä käyttää televisiota tasavirralla.

Vain 42PC1RV\*

#### Äänitulo

Voit kuunnella toisesta laitteesta tulevaa stereoääntä.

#### Videokuvatulo

Voit yhdistää toisesta laitteesta tulevan videosaatteen.

#### 7 S-video-tulo

Voit yhdistää tähän liitäntään S-VIDEO-laitteen.

#### 8 Äänen tai videokuvan tulo

Yhdistä ulkoisen laitteen ääni- tai videokuvatulo näihin liitäntöihin.

#### 9 RS-232C-LIITÄNTÄ (OHJAUS&HUOLTO)

Kytke ohjauslaitteen sarjaliitäntäkaapeli tähän RS-232C-liitäntään.

#### 10 Säädettävä äänen ulostulo

Yhdistä television ulkoiseen vahvistimeen tai lisää surround-äänijärjestelmään subwoofer.

#### 11 Antenniliitäntä

Yhdistä antenni tähän liitäntään.



# OHJAIMET

26LC2R\*, 26LC3R\*, 27LC2R\*, 32LC2R\*, 32LC25R\*, 32LC3R\*, 32LE2R\*, 37LE2R\*, 42LE2R\*-mallien etupaneeli näyttää tältä.

- Alla on etupaneelin yksinkertaistettu kuva. Oma televisiosi voi olla hieman erilainen.

## Etupaneelin säädöt

26LC2R\*, 27LC2R\*, 32LC2R\*, 32LC25R\*, 32LE2R\*,  
37LE2R\*, 42LE2R\*

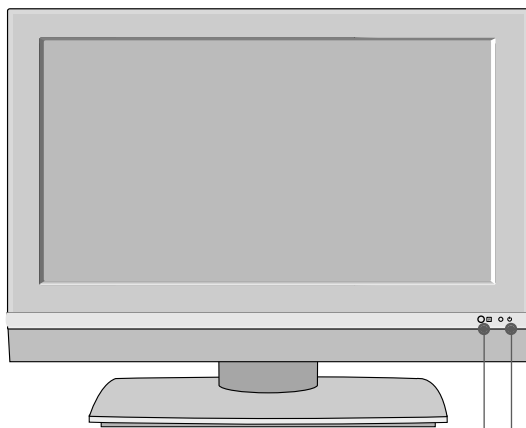

Kaukosäätimen vastaanotin

Virran/valmiustilan merkkivalo

- Palaa punaisena valmiustilassa.
- Palaa valkoisena, kun virta on kytketty.

26LC3R\*, 32LC3R\*

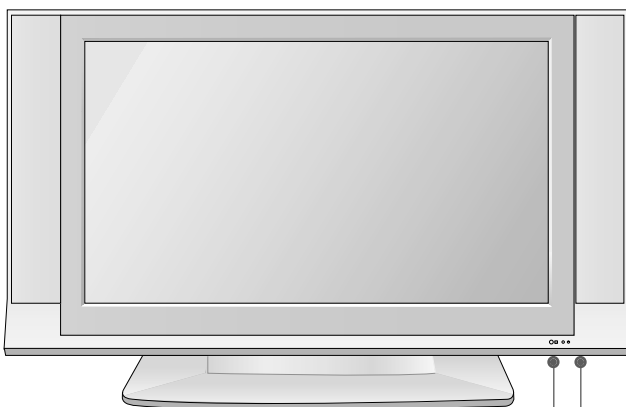

Kaukosäätimen vastaanotin

Virran/valmiustilan merkkivalo

- Palaa punaisena valmiustilassa.
- Palaa valkoisena, kun virta on kytketty.

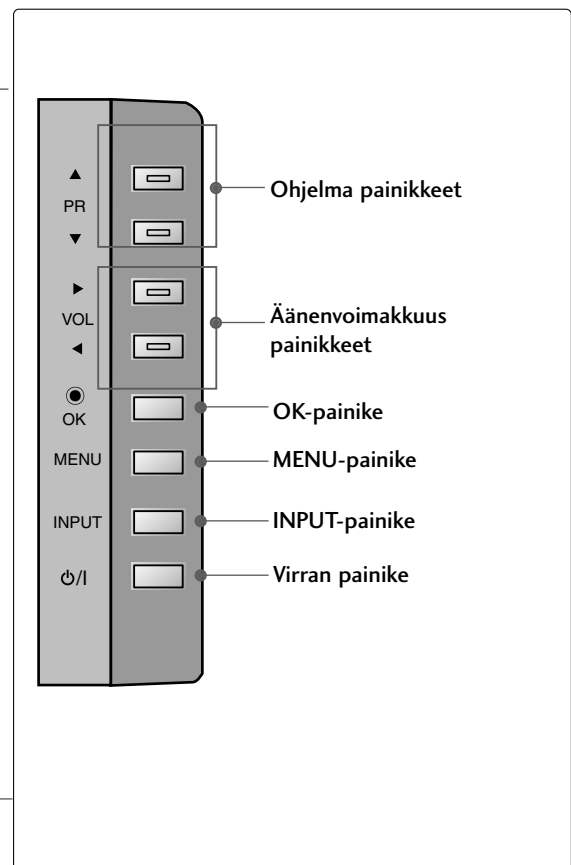

# OHJAIMET

32LX2R\*-mallien etupaneeli näyttää tältä..

- Alla on etupaneelin yksinkertaistettu kuva. Oma televisiosi voi olla hieman erilainen.

## Etupaneelin säädöt

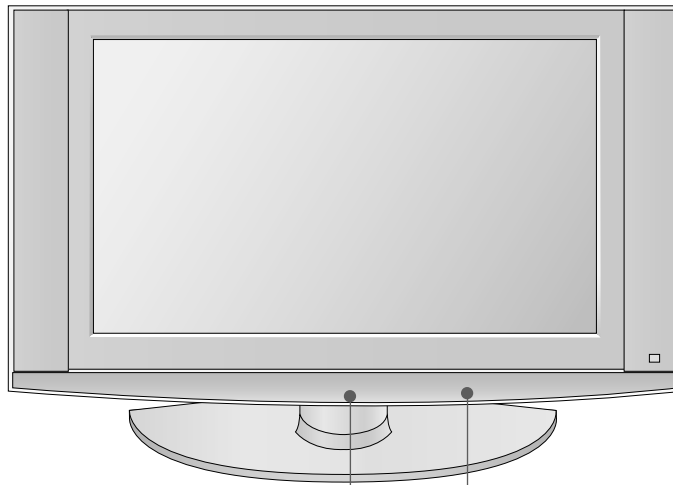

Kaukosäätimen vastaanotin

Virran/valmiustilan merkkivalo

- Palaa punaisena valmiustilassa.
- Palaa valkoisena, kun virta on kytketty.

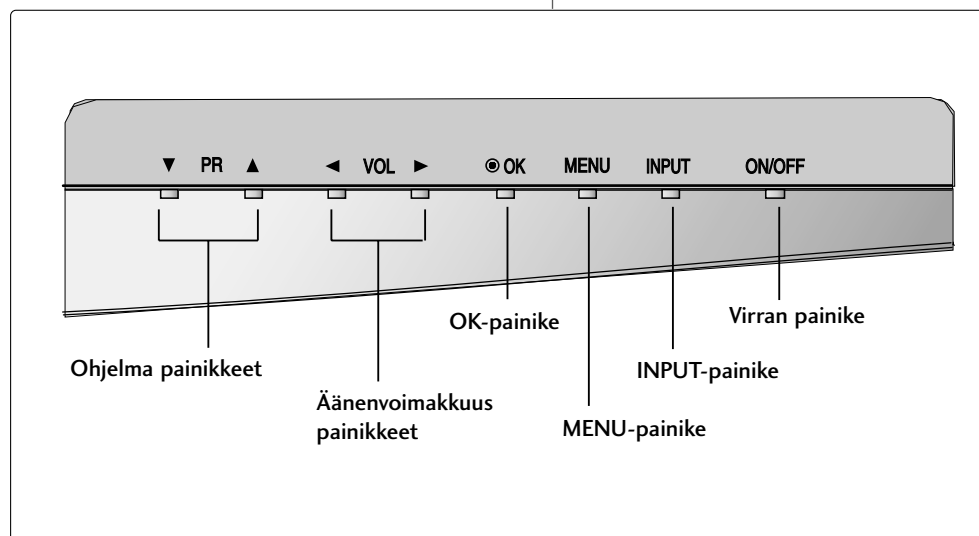

# LIITÄNNÄT

26LC2R\*, 26LC3R\*, 27LC2R\*-mallien takapaneeli näyttää tältä.

## Takapaneeli

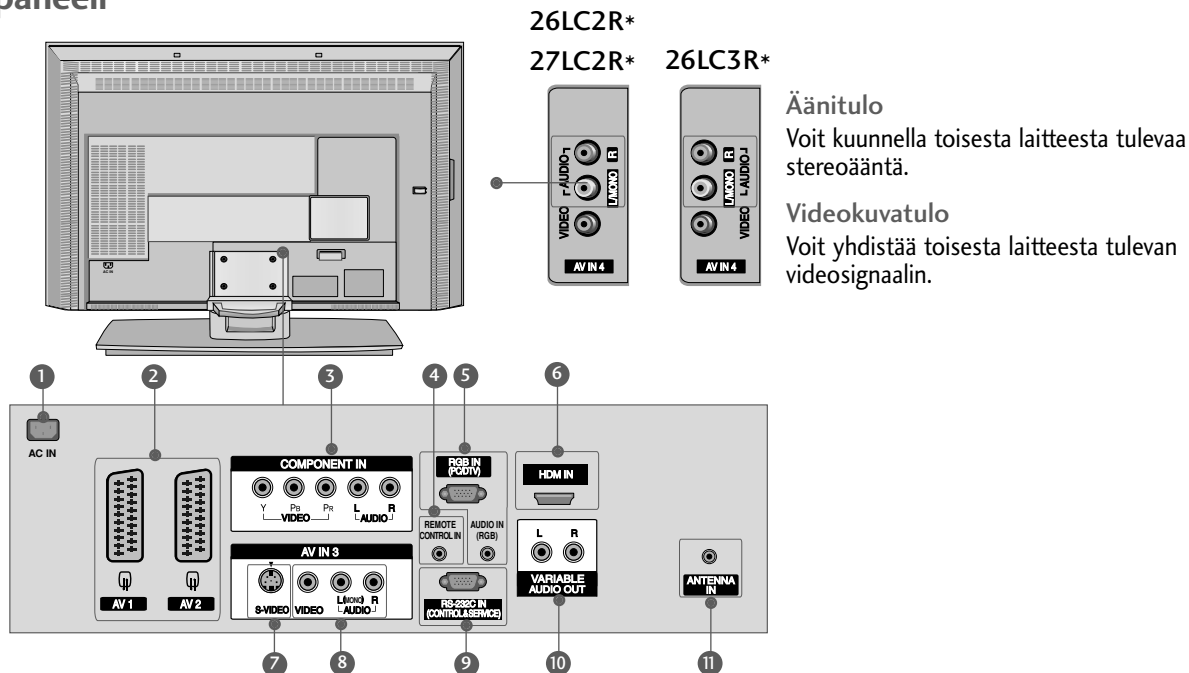

### 1 Virtajohdon liitäntä

Tämä televisio toimii verkkovirralla. Jännitteestä on tietoja teknisissä tiedoissa. Älä yritä käyttää televisiota tasavirralla.

### 2 Euro Scart -liitäntä (AV1/AV2)

Voit yhdistää toisen laitteen näihin Scart-liitäntöihin.

### 3 Komponenttitulo

Yhdistä komponenttideo- tai äänilaitte näihin liitäntöihin.

### 4 Kaukosäädinliitäntä

Yhdistä langallinen kaukosäädin tähän.

### 5 RGB-/äänitulo

Yhdistä tietokoneen näyttöliitäntä tähän tuloliitäntään.

### 6 HDMI tulo

Yhdistä HDMI-signaalilähde HDMI-liitäntään HDMI-kaapelin avulla.

### 7 S-video-tulo

Voit yhdistää tähän liitäntään S-VIDEO-laitteen.

### 8 Äänen tai videokuvan tulo

Yhdistä ulkoisen laitteen ääni- tai videokuvatulo näihin liitäntöihin.

### 9 RS-232C-LIITÄNTÄ (OHJAUS&HUOLTO)

Kytke ohjauslaitteen sarjaliitäntäkaapeli tähän RS-232C-liitäntään.

### 10 Säädettävä äänen ulostulo

Yhdistä television ulkoiseen vahvistimeen tai lisää surround-äänijärjestelmään subwooferi.

### 11 Antenniliitäntä

Yhdistä antenni tähän liitäntään.

## LIITÄNNÄT

32LC2R\*, 32LC25R\*, 32LC3R\*, 32LX2R\*, 32LE2R\*, 37LE2R\*, 42LE2R\*-mallien takapaneeli näyttää tältä.

### Takapaneeli

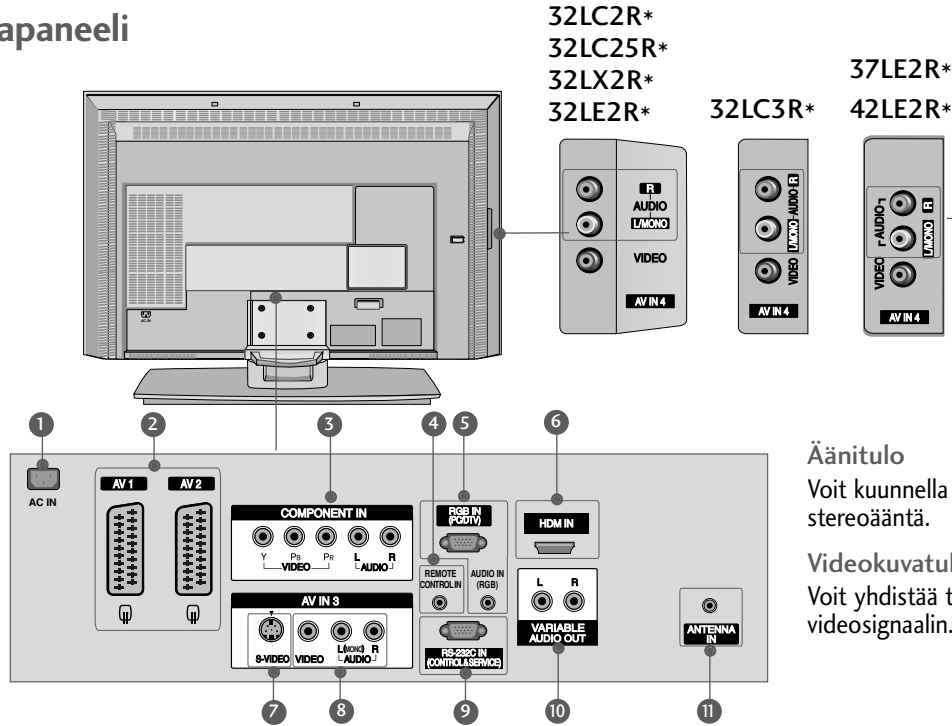

#### Äänitulo

Voit kuunnella toisesta laitteesta tulevaa stereoääntä.

#### Videokuvatulo

Voit yhdistää toisesta laitteesta tulevan videosaatteen.

#### 1 Virtajohdon liitäntä

Tämä televisio toimii verkkovirralla. Jännitteestä on tietoja teknisissä tiedoissa. Älä yritä käyttää televisiota tasavirralla.

#### 2 Euro Scart -liitäntä (AV1/AV2)

Voit yhdistää toisen laitteen näihin Scart-liitäntöihin.

#### 3 Komponenttitulo

Yhdistä komponenttideo- tai äänilaite näihin liitäntöihin.

#### 4 Kaukosäädinliitäntä

Yhdistä langallinen kaukosäädin tähän.

#### 5 RGB-/äänitulo

Yhdistä tietokoneen näyttöliitäntä tähän tuloliitäntään.

#### 6 HDMI tulo

Yhdistä HDMI-signaali- lähde HDMI-liitäntään HDMI-kaapelin avulla.

#### 7 S-video-tulo

Voit yhdistää tähän liitäntään S-VIDEO-laitteen.

#### 8 Äänen tai videokuvan tulo

Yhdistä ulkoisen laitteen ääni- tai videokuvatulo näihin liitäntöihin.

#### 9 RS-232C-LIITÄNTÄ (OHJAUS&HUOLTO)

Kytke ohjauslaitteen sarjaliitäntäkaapeli tähän RS-232C-liitäntään.

#### 10 Säädettävä äänen ulostulo

Yhdistä television ulkoiseen vahvistimeen tai lisää surround-äänijärjestelmään subwooferi.

#### 11 Antenniliitäntä

Yhdistä antenni tähän liitäntään.

# KAUKOSÄÄTIMEN NÄPPÄINTOIMINNOT

Kun käytät kaukosäädintä, kohdista se televisiossa olevaan kaukosäätimen vastaanottiin.



**POWER** Kytkee virran, jos televisio on valmiustilassa, tai valitsee valmiustilan, jos virta on katkaistu.

**TV INPUT** Palauttaa televisiokuvaan mistä tahansa tilasta. Kytkee laitteen valmiustilasta päälle.

**INPUT** Jos painat painiketta kerran, signaalilähteen OSD tulee näkyviin näyttöön kuvassa esitetyllä tavalla. Valitse haluamasi signaalilähde (TV, AV1, AV2, S-Video2, AV3, AV4 (paitsi 42PC3RV\*, 42PC3RA\*), Component, RGB, tai HDMI). painamalla ▲ / ▼ -painiketta ja sitten **OK**-painiketta.

**ARC** Valitsee halutun kuvasuhteen.

**Kirkkauden säätö** Muuttaa kuvan kirkkautta. Voit palauttaa kirkkauden oletusasetukset vaihtamalla lähteen tilaa.

**PIP** Vaihtaa alikuvan PIP-, DW-tai Ei käytössä -tilaan.

**SIZE** Muuttaa alikuvan kokoa.

**POSITION** Siirtää alikuvaa suuntaan.

**PIP PR - / +** Vaihtaa alikuvassa näkyvän ohjelman.

**PIP INPUT** Valitsee alikuvan lähteen PIP/Twin-kuvatilassa.

**VÄRILLISET PAINIKKEET** Näitä painiketta tarvitaan käytettäessä tekstitelevisiota (vain TELETEXT-malleissa) tai Kanavien järjestytoimintoa.

**VCR:n ja DVD:n ohjauspainikkeet** Ohjaa joidenkin videonauhureiden ja DVD-soittimien toimintaa, kun DVD- tai VCR-tilapainike on valittuna.

**EXIT** Tyhjentää kuvaruutunäytön ja palaa kaikista valikoista television katseluun.

**LIST** Näyttää ohjelmataulukon.

**MENU** Avaa valikon.

**I/II** Valitsee äänisignaaliin ulostulon.

**SLEEP** Asettaa uniajastimen.

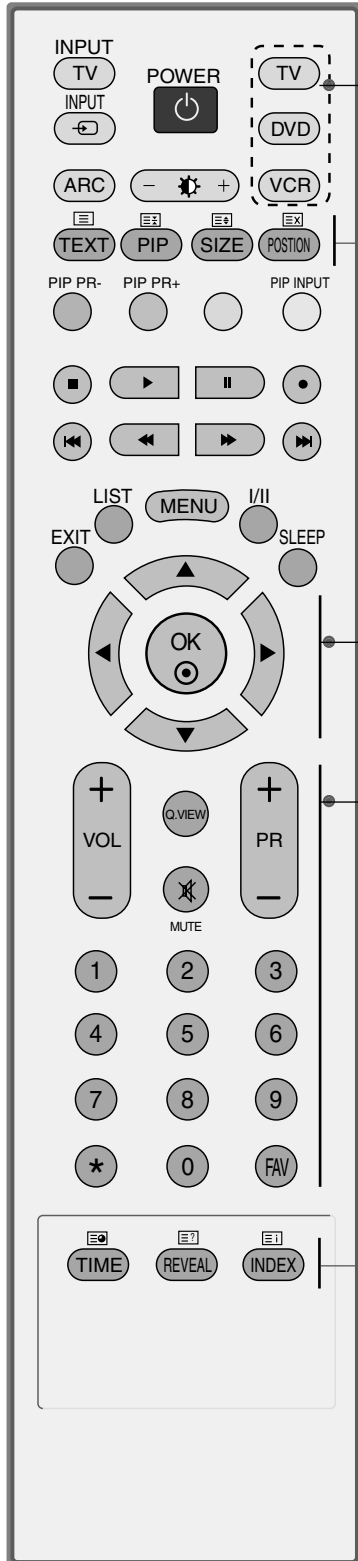

**MODE** Valitsee etätoimintatilan: TV, DVD, VCR, AUDIO, CABLE tai STB.

**1** **TELETEXT-** Näillä painikkeilla ohjataan tekstitelevision toimintaa.  
**painikkeet** Lisätietoja on kohdassa 'Tekstitelevisio'.

**1** **PEUKALOSAUVA** Voit siirtyä näytössä näkyvissä valikoissa ja säätää asetuksia.  
(ylös/alas/vasemalle/oikealle)  
**OK** Vahvistaa valinnan tai näyttää nykyisen tilan.

**VOLUME** Säätää äänenvoimakkuutta.  
+/-

**Q.VIEW** Palaa viimeksi katseltuun ohjelmaan.

**MUTE** Mykistää äänen tai poistaa mykistykseen.

**Programme** Valitsee ohjelman.  
+/-

**Numeropainikkeet 0~9** Valitsevat ohjelman.  
Valitsevat valikosta numeroidun vaihtoehdon.

**FAV** Näyttää valitun suosikkiohjelman

\* EI TOIMINTO

## PARISTOJEN ASENTAMINEN

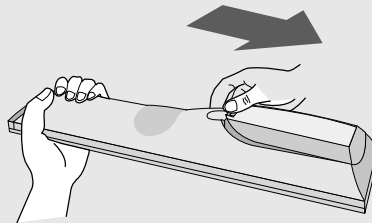

- Avaa kaukosäätimen takaosassa olevan paristolokeron kansi.
- Aseta kaksi 1,5 voltin AA-kokoista paristoa oikeinpäin (plus- ja miinusmerkit kohdakkain). Älä käytä vanhoja tai käytettyjä paristoja uusien kanssa.
- Sulje kansi.

# ASENTAMINEN

## TUEN ASENTAMINEN

- Tämä ominaisuus ei ole käytettävissä kaikissa malleissa.

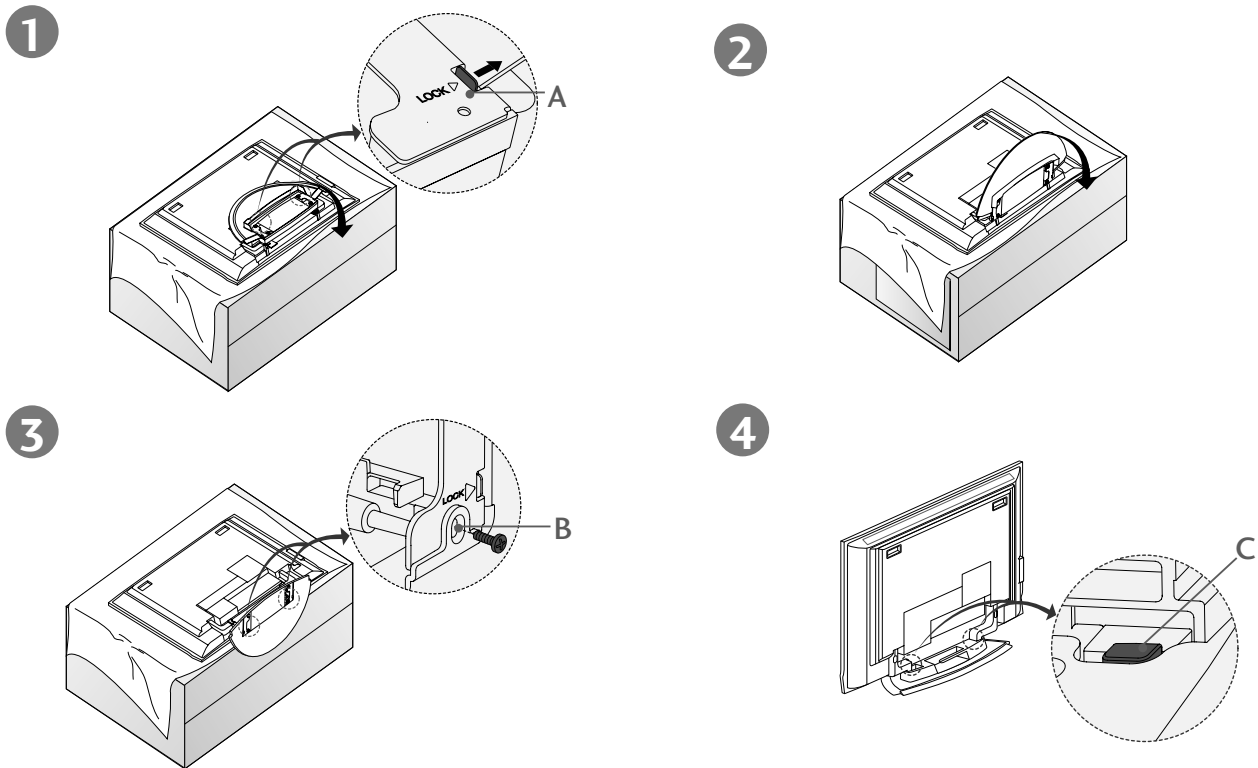

- Aseta televisio tyynyn tai pehmeän kankaan päälle etupuoli alaspäin kuvassa 1 näkyvällä tavalla. Ennen tuen kääntämistä auki varmista, että tuen pohjan kaksi lukkoa (A) on työnnetty ulos.
- Ved ä tuki ulos kuvissa 2 –3 esitetyll ä tavalla. Kun tuki on käännetty auki, kiinnitä tuen pohjan aukkoihin (B) kaksi ruuvia ja kiristä ne.
- Älä avaa lukkoa (C), kun yhdistät johtoja televisioon. Muutoin se voi kaatua ja aiheuttaa vakavia henkilövahinkoja tai vaurioitua.

### ! HUOMAUTUS

Oma televisiosi voi olla hieman erilainen, kuin tässä on kuvattu.

#### Tuen kääntäminen kiinni varastoimista varten

Poista ensin tuen pohjan aukoista (B) kaksi ruuvia. Ved ä kahdesta tuen pohjan koukusta (D) ja taita tuki television taakse.

Kun tuki on taitettu, paina tuen pohjan kaksi lukkoa (A) ulospäin.

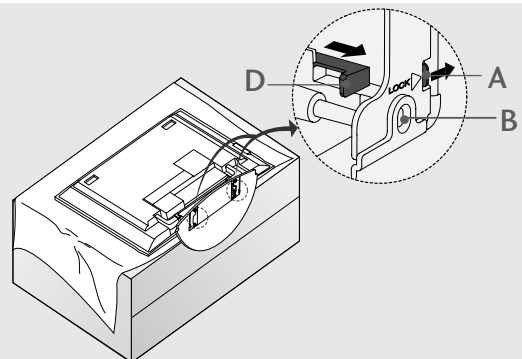

# ASENTAMINEN

## TUEN ASENTAMINEN (Vain 26LC3R\*, 32LC2R\*, 32LC25R\*, 32LE2R\*)

- 1 Aseta televisio pehmustetulle pinnalle etupuoli alaspäin.

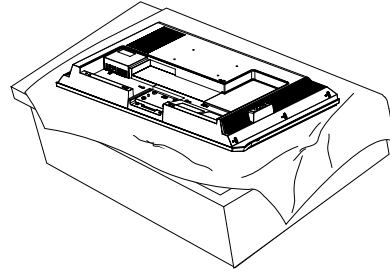

- 2 Jotta laite ja näyttö ovat suojassa vahingoittumiselta.

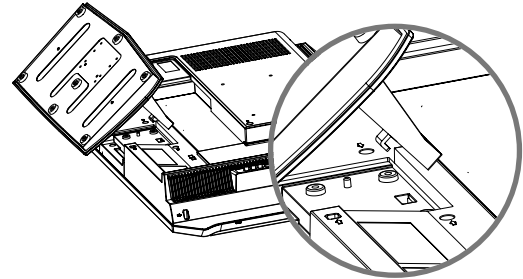

- 3 Aseta tuki kuvassa näkyvällä tavalla Kiristä 4 pulttia television takana oleviin aukkoihin.

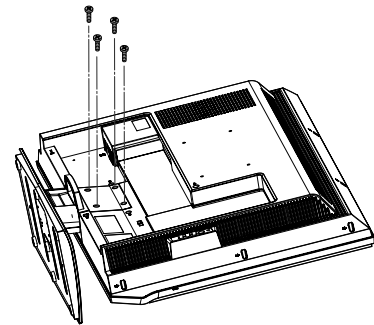



# PERUSKYTKENNÄT (42PC1RV\*, 42PC3RV\*, 42PC3RA\*)

- Näissä malleissa on kaksi tapaa kiinnittää johdot tuen tyyppin mukaan.

## Tyyppin 1

Järjestä johdot kuvassa näkyvällä tavalla.

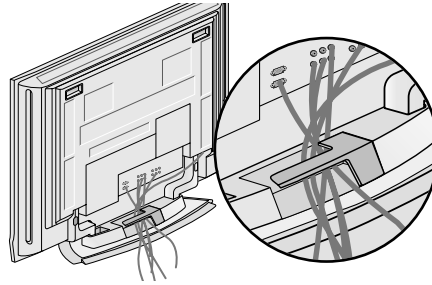

## Tyyppin 2

- 1** Pidä kiinni **KAAPELITELINEESTÄ** molemmilla käsillä ja työnnä sitä kuvassa näkyvällä tavalla.

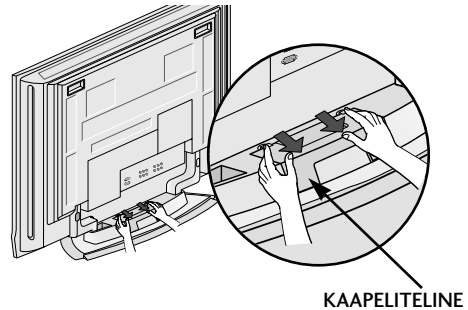

- 2** Kytke tarvittavat johdot.  
Lisälaitteiden kytkemistä kuvataan kohdassa **Ulkoisten laitteiden kytkeminen**.

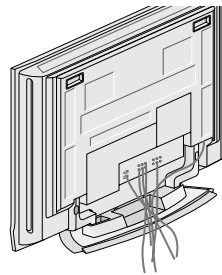

- 3** Asenna **KAAPELITELINE** takaisin paikoilleen kuvassa esitetyllä tavalla.

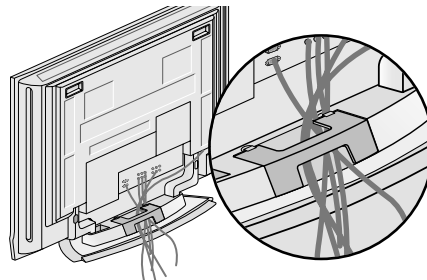

# ASENTAMINEN

## PERUSKYTKENNÄT

(Vain 26LC2R\*, 27LC2R\*, 32LC2R\*, 32LC25R\*, 26LC3R\*, 32LC3R\*, 32LE2R\*, 37LE2R\*, 42LE2R\*)

- 1 Kytke tarvittavat johdot.  
Kun olet kiinnittänyt johdot lujasti, järjestä ne kaapelipitimeen.  
Lisälaitteiden kytkemistä kuvataan kohdassa Ulkoisten laitteiden kytkeminen.

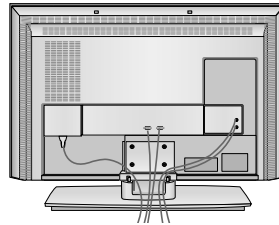

- 2 Asenna **KAAPELITELINE** kuvassa esitetyllä tavalla.

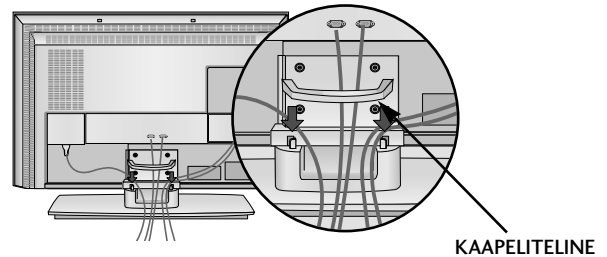

- 3 Niputa johdot varusteena olevan kaapelipidikkeen avulla.

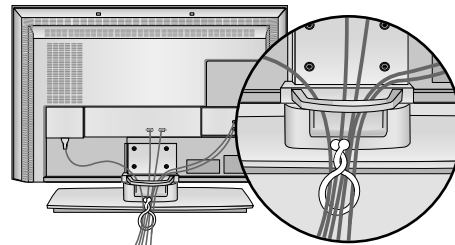

## KAAPELITELINEEN POISTAMINEN

- Pidä kiinni **KAAPELITELINEESTÄ** molemmilla käsillä ja vedä sitä ylöspäin.
- Pidä kiinni **KAAPELITELINEESTÄ** molemmilla käsillä ja vedä sitä alaspäin. (Vain 32LC3R\*)

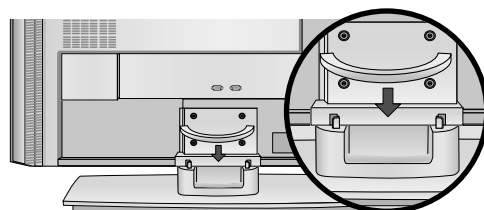
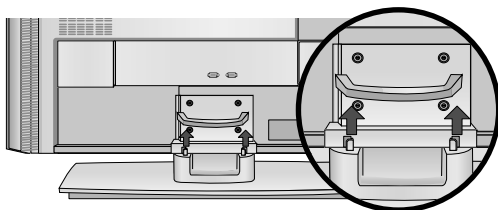

### ! HUOMAUTUS

- Älä pidä kiinni **KAAPELITELINEESTÄ**, kun siirrät tuotetta.
- Jos tuote putoaa, käyttäjä voi loukkaantua ja tuote rikkoutua.

## PERUSKYTKENNÄT (32LX2R\*)

- 1** Pidä kiinni kotelosta molemmilla käsillä ja vedä sitä taaksepäin.

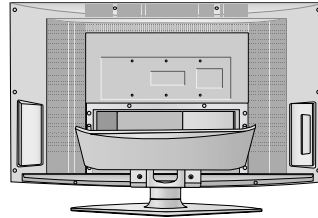

- 2** Kytke tarvittavat kaapelit.  
Lisälaitteiden kytkemistä kuvataan kohdassa **Ulkoisten laitteiden kytkeminen**.

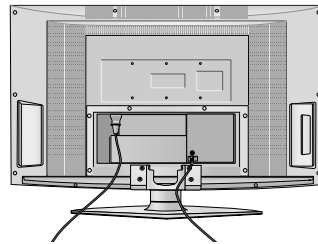

- 3** Niputa johdot varusteena olevan kaapelipidikkeen avulla.

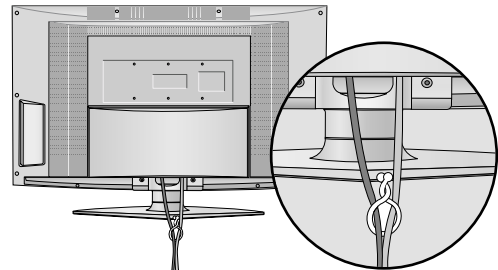

## KÄÄNTYVÄ JALUSTA (32LX2R\*)

Televisiota voidaan kääntää jalustallaan kätevästi 30° astetta vasemmalle tai oikealle, jotta katselukulma olisi paras mahdollinen.

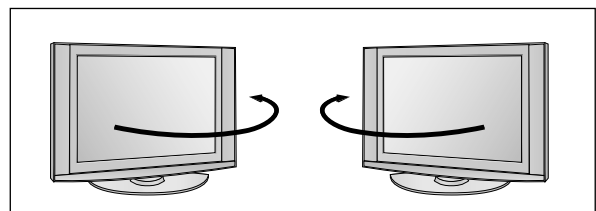

# ASENTAMINEN

- Televisio voidaan asentaa monella tavalla, esimerkiksi seinään tai pöydälle.
- Televisio on suunniteltu kiinnitettäväksi vaakasuoraan.

## MAADOITTAMINEN

Varmista, että sähköiskuilta suojaava maadoitus on yhdistetty. Jos maadoittaminen ei ole mahdollista, pyydä sähköasentajaa asentamaan erillinen vikavirtakytkin. Maadoitusjohtoa ei saa yhdistää kaasuputkiin eikä puhelinverkkoihin.

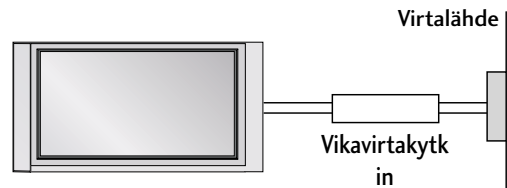

### Jalustan asentaminen

Jätä laitteen jokaisen sivun ja seinän väliin 10 cm tyhjää tilaa, jotta ilma pääsee kiertämään vapaasti.

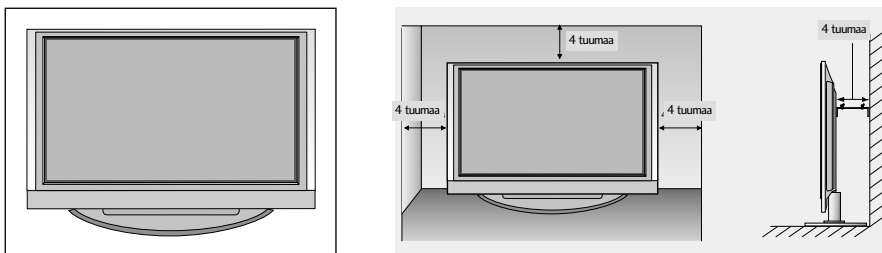

### Asentaminen seinälle: Vaakasuora asennus

Jätä laitteen jokaisen sivun ja seinän väliin 10 cm tyhjää tilaa, jotta ilma pääsee kiertämään vapaasti. Saat yksityiskohtaiset asennusohjeet jälleenmyyjältä. Lisätietoja on Tilt Wall Mounting Bracket Installation and Setup (Kääntyvän seinäasennustelineen asentaminen) -oppaassa.

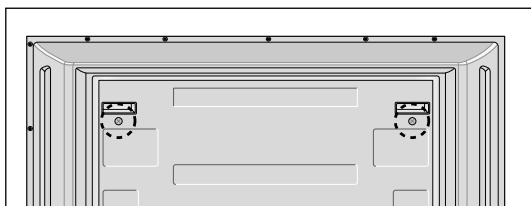
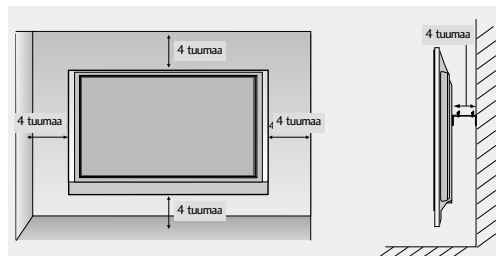
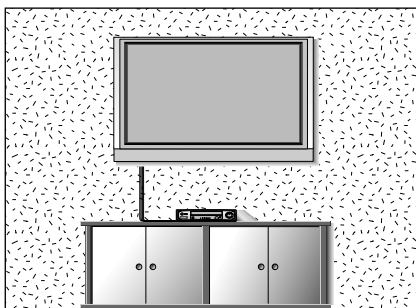

<Vain mallit 42PC1RV\*, 42PC3RV\*, 42PC3RA\*>  
Poista takaosasta kaksi ruuvia ennen seinäkiinnittimen asentamista.

# KUINKA TUOTE KIINNITETÄÄN SEINÄÄN SITEN, ETTÄ SE EI PUTOA

- Kiinnitä tuote seinän lähelle, jotta se ei putoa, kun sitä työnnetään taaksepäin. Alla on ohjeet tuotteen kiinnittämiseksi seinään siten, että tuote ei putoa, kun sitä vedetään eteenpäin.
- Kun tuote kiinnitetään ohjeissa kuvatulla tavalla, se ei putoa ja vahingoita ihmisiä. Myöskään tuote ei vahingoitu. Varmista, että lapset eivät kiipeile tuotteen päällä tai roiku siitä.

## PLASMA TELEVISIONMALLIT

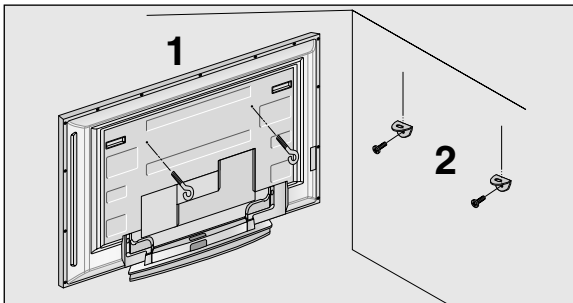

## LCD-TELEVISIONMALLIT

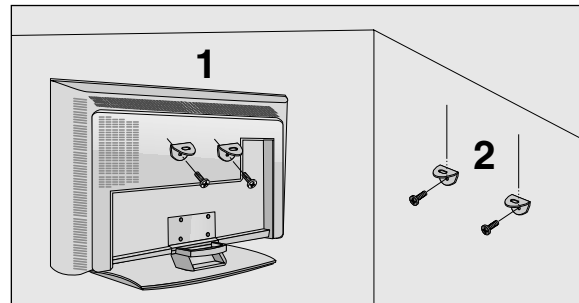

- 1 Kiinnitä tuote seinään silmukkapulttien tai tv-telineen ja pulttien avulla, kuten kuvassa on esitetty.  
(Jos tuotteessa on pultit silmukkapulttien tilalla, irrota pultit ennen silmukkapulttien asentamista paikoilleen.)  
\*Aseta silmukkapultit tai tv-teline ja pultit paikoilleen ja kiinnitä ne tiukasti ylempiin aukkoihin.
- 2 Varmista seinätelineen kiinnitys pulttien avulla (pultit eivät sisälly tuotekokoonpanoon, vaan ne on ostettava erikseen). Sovita korkeus seinäkannattimen mukaan.

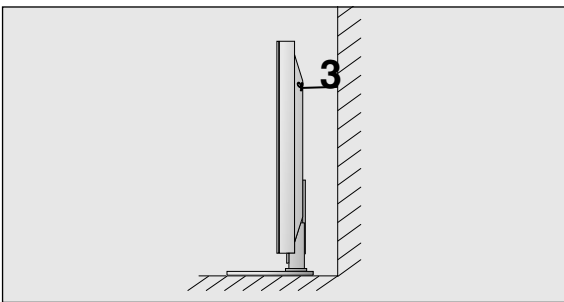

- 3 Varmista tuotteen kiinnitys vahvan kaapelin avulla (kaapeli ei sisälly tuotekokoonpanoon, vaan se on ostettava erikseen). Kaapeli kannattaa kiinnittää sitomalla, jotta se on vaakasuorassa seinän ja tuotteen välissä.

## ! HUOMAUTUS

- ▶ Irrota kaapelit, kun siirrät tuotteen toiseen paikkaan.
- ▶ Käytä sellaista telineä tai laatikkoa, joka on riittävän suuri ja vahva.
- ▶ Varmista, että seinään kiinnitettävä teline ja on yhtä korkea kuin tuote.

# LIITÄNNÄT JA ASETUKSET

- Älä kytke mitään virtajohtoa pistorasiaan, ennen kuin olet kytkenyt kaikki laitteet toisiinsa. Muuten laitteet voivat vahingoittua.

## ANTENNIN KYTKEMINEN

- Suuntaa antenni niin, että kuvasta tulee mahdollisimman hyvä.
- Antennikaapeli ja muunnin on hankittava erikseen.

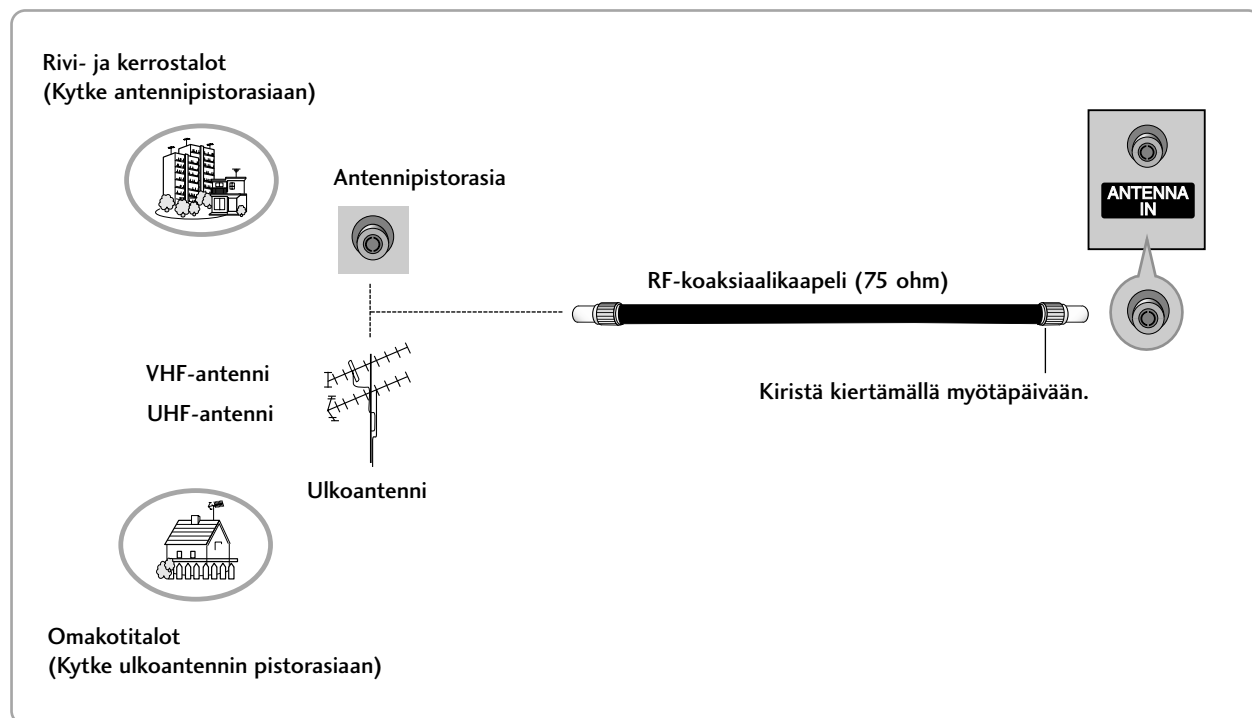

- Jos signaali on heikko, saat paremman kuvan asentamalla antenniin signaalivahvistimen kuvassa näkyvällä tavalla.
- Jos signaali pitää jakaa kahden television kesken, käytä antennisignaalin jakajaa.

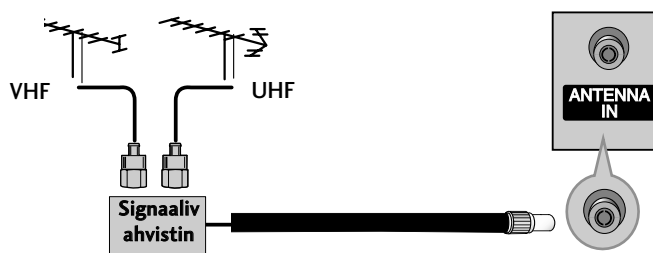

## VIDEONAUHURIN KYTKEMINEN

- Jätä videonauhurin ja television väliin tilaa, jotta kuvassa ei näy kohinaa (häiriöitä).
- Pysäytyskuva saadaan yleensä videonauhurista. Jos käytetään kuvasuhdetta 4:3, kuvaruudun sivuissa olevat liikkumattomat alueet voivat jäädä näkyviin.

### Kytkeminen antennikaapelilla

- 1 Kytke videonauhurin **ANT OUT** -lähtöliitäntä television **ANTENNA IN** -tuloliitäntään.
- 2 Kytke antennikaapeli videonauhurin **ANT IN** -tuloliitäntään.
- 3 Paina videonauhurin **PLAY**-painiketta ja etsi sopiva ohjelma.

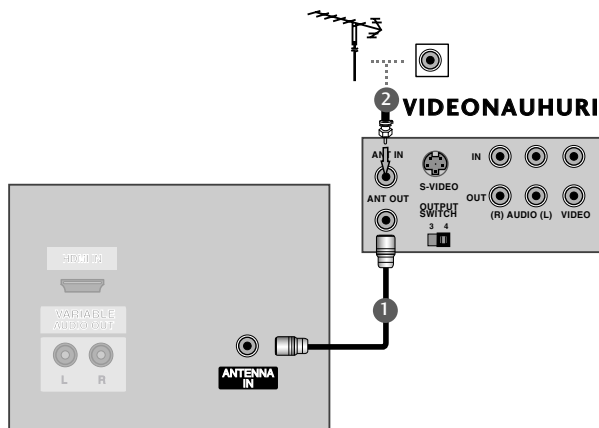

### Kytkeminen Scart-kaapelilla

- 1 Kytke äänikaapeli television ja videonauhurin **AUDIO/VIDEO**-liitäntöihin. Huomioi liittimien värit. (Video = keltainen, vasen äänikanava = valkoinen ja oikea äänikanava = punainen)
- 2 Pane kasetti videonauhuriin ja paina videonauhurin **PLAY (TOISTO)** -painiketta. (Katso videonauhurin käyttöopasta.)
- 3 Valitse kaukosäätimen **INPUT**-painikkeella **AV3** lähteeksi.  
- Jos DVD-soitin on kytketty **AV IN 4**liitäntään, valitse lähteeksi **AV4**. (paitsi 42PC3RV\*, 42PC3RA\*)

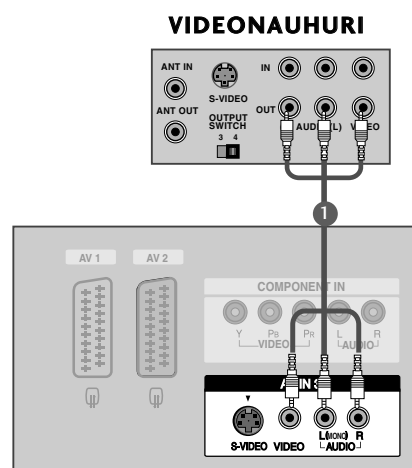

### ! HUOMAUTUS

- ▶ Jos videonauhurista tulee monoääni, kytke sen audiokaapeli television **AUDIO L/MONO** -liitäntään.

# LIITÄNNÄT JA ASETUKSET

## VIDEONAUHURIN KYTKEMINEN

### Kytkeminen Scart-kaapelilla

- 1 Kytke videonauhurin Scart-liitäntä television **AV1**-Scart-liitäntään. Käytä suojattua Scart-kaapelia.
- 2 Pane kasetti videonauhuriin ja paina videonauhurin **PLAY**-painiketta. (Katso videonauhurin käyttöopas-ta.)
- 3 Valitse kaukosäätimen **INPUT**-painikkeella lähteeksi **AV1**.  
- Jos videonauhuri on kytketty AV2-Scart-liitäntään, valitse lähteeksi **AV2**.

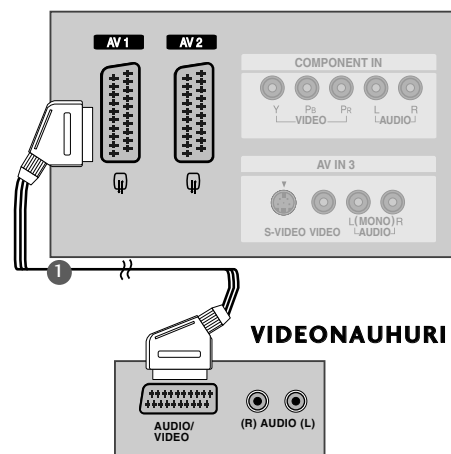

#### ! HUOMAUTUS

- ▶ Jos S-videosignaali (Y/C) vastaanotetaan Euro-scart-liitännän 2 kautta (AV2), on valittava S-Video 2-tila.
- ▶ Jos käytät EURO-scart-kaapelia, käytä suojattua Euro-scart-kaapelia.

### Kytkeminen S-videokaapelilla

- 1 Kytke videonauhurin S-VIDEO-lähtöliitäntä television **S-VIDEO**-tuloliitäntään. Kuvanlaatu paranee verrattuna siihen, että tavallinen videonauhuri kytkettäisiin videoliitäntään.
- 2 Kytke äänikaapeli television ja videonauhurin **AUDIO**-liitäntöihin.
- 3 Pane kasetti videonauhuriin ja paina videonauhurin **PLAY**-painiketta. (Katso videonauhurin käyttöopasta.)
- 4 Valitse kaukosäätimen **INPUT**-painikkeella lähteeksi **AV3**.

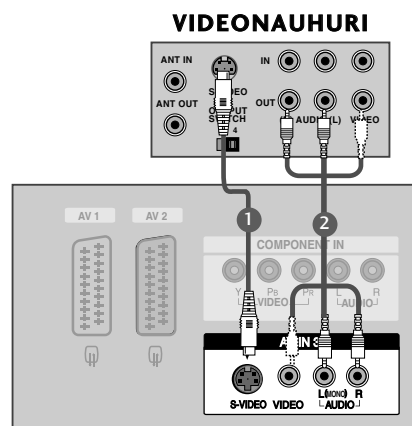

#### ! HUOMAUTUS

- ▶ Jos S-videonauhuri on kytketty sekä S-VIDEO- että VIDEO-liitäntään, signaali voidaan vastaanottaa ainoastaan lähteestä S-VIDEO.



# ULKOISEN AV-LÄHTEEN VALITSEMINEN

- 1** Kytke äänikaapeli television ja videonauhurin **AUDIO/VIDEO**-liitännäisiin. Huomioi liittimien värit. (Video = keltainen, vasen äänikanava = valkoinen ja oikea äänikanava = punainen)
- 2** Valitse kaukosäätimen **INPUT** -painikkeella lähteeksi **AV4**. (paitsi 42PC3RV\*, 42PC3RA\*  
- Jos DVD-soitin on kytketty **AV IN 3** liitännäisiin, valitse lähteeksi **AV3**.)
- 3** Valitse ulkoisen laitteen toimintoja.  
Katso ulkoisen laitteen käyttöopasta.

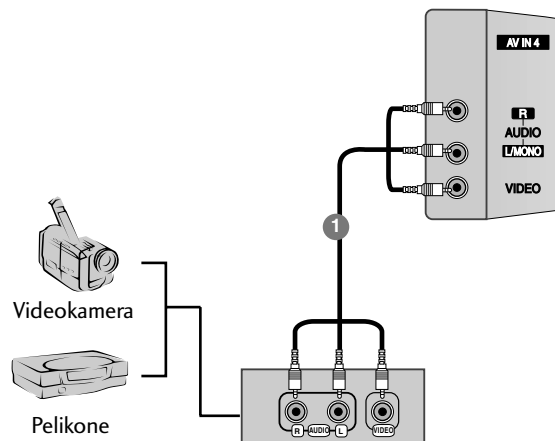

# LIITÄNNÄT JA ASETUKSET

## DVD-SOITTIMEN KYTKEMINEN

### Kytkeminen komponenttikaapelilla

- 1 Kytke DVD-soittimen videolähtöliitännät (Y, Pb, Pr) television **COMPONENT IN VIDEO**-tuloliitäntöihin.
- 2 Kytke DVD-soittimen äänilähtöliitännät television **COMPONENT IN AUDIO**-tuloliitäntöihin.
- 3 Kytke DVD-soittimeen virta ja pane soittimeen DVD-levy.
- 4 Valitse kaukosäätimen **INPUT**-painikkeella läh-teeksi **Component**.
- 5 Katso ohjeita DVD-soittimen käyttöoppaasta.

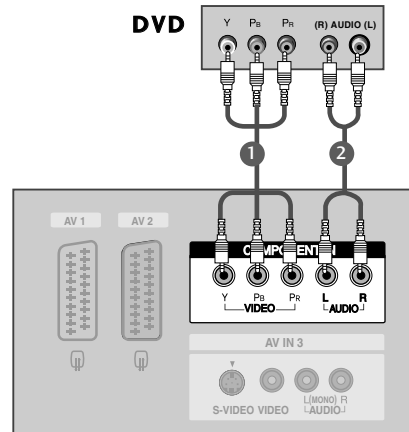

### ! HUOMAUTUS

- **Komponenttituloliitännät**  
Saat laadukkaan kuvan, kun kytket DVD-soittimen komponenttituloliitäntöihin seuraavalla tavalla.

Television komponenttitulot	Y	Pb	Pr
DVD-soittimen videolähdöt	Y	Pb	Pr
	Y	B-Y	R-Y
	Y	Cb	Cr
	Y	Pb	Pr

### Kytkeminen Scart-kaapelilla

- 1 Kytke DVD-soittimen Scart-liitäntä television **AV1**-Scartliitäntään. Käytä suojattua Scart-kaapelia.
- 2 Kytke DVD-soittimeen virta ja pane soittimeen DVD-levy.
- 3 Valitse kaukosäätimen **INPUT**-painikkeella lähteeksi **AV1**.  
- Jos videonauhuri on kytketty AV2-Scart-liitäntään, valitse lähteeksi **AV2**.

### ! HUOMAUTUS

- Käytä suojattua scart-kaapelia.

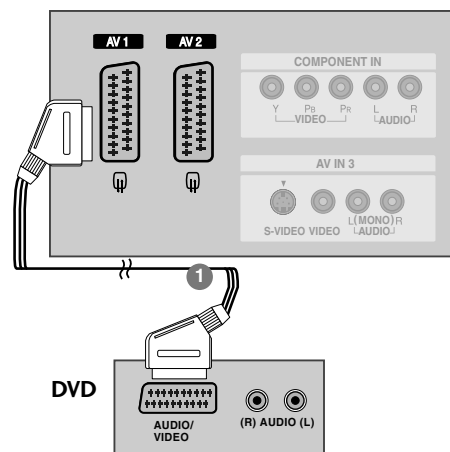

## Kytkeminen S-videokaapelilla

- 1 Kytke DVD-soittimen S-VIDEO-lähtöliitäntä television S-VIDEO-tuloliitäntään.
- 2 Kytke DVD-soittimen ääniliitäntät television AUDIO-tuloliitäntöihin.
- 3 Kytke DVD-soittimeen virta ja pane soittimeen DVD-levy.
- 4 Valitse kaukosäätimen INPUT-painikkeella lähteeksi **AV3**.
- 5 Lisätietoja on DVD-soittimen käyttöohjeessa.

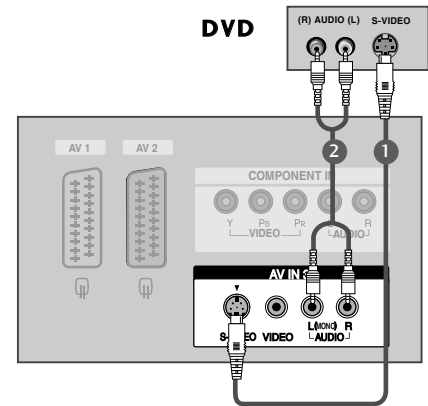

## Kytkeminen HDMI kaapelilla

- 1 Kytke DVD-soittimen HDMI-lähtöliitännät television HDMI IN-liitäntään.
- 2 Valitse kaukosäätimen INPUT-painikkeella lähteeksi **HDMI**.
- 3 Katso ohjeita DVD-soittimen käyttöoppaasta.

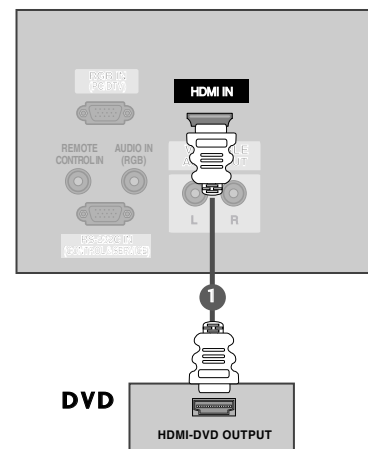

### ! HUOMAUTUS

- ▶ HDMI-kaapelia käytettäessä televisio voi vastaanottaa samanaikaisesti video- ja äänisignaalia.
- ▶ Jos DVD-soitin tukee automaattista HDMI-toimintoa, DVD-soittimen lähtötarkkuudeksi asetetaan automaattisesti 1280 x 720p.
- ▶ Jos DVD-soitin ei tue automaattista HDMI:tä, määritä lähtötarkkuus vastaavalla tavalla. Saat parhaan kuvanlaadun säätämällä DVD-soittimen lähtötarkkuudeksi 1280 x 720p.

## KOTIPÄÄTTEEN (STB) KYTKEMINEN

### Kytkeminen komponenttikaapelilla

- 1 Kytke DVD-soittimen videolähtöliitännät (Y, PB, PR) television **COMPONENT IN VIDEO** -tuloliitännöihin.
- 2 Kytke DVD-soittimen äänilähtöliitännät television **COMPONENT IN AUDIO** -tuloliitännöihin.
- 3 Kytke virta digitaaliseen kotipäätteeseen. (Katso ohjeet kotipäätteen käsikirjasta.)
- 4 Valitse kaukosäätimen **INPUT** -painikkeella lähteeksi **Component**.

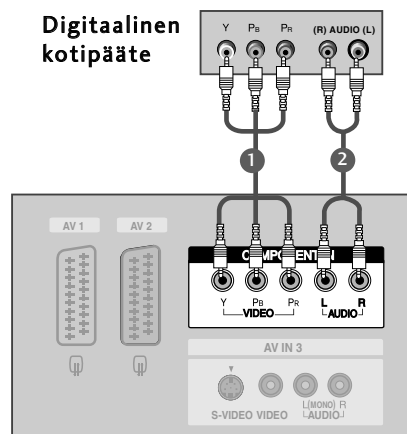

#### ! HUOMAUTUS

Signaali	Komponentti	RGB-DTV	HDMI
480i/576i	Kyllä	Ei	Ei
480p/576p/720p/1080i	Kyllä	Kyllä	Kyllä

### Kytkeminen HDMI-DVI-kaapelilla

- 1 Kytke digitaalisen kotipäätteen DVI-lähtöliitännät television **HDMI IN** -liitännään.
- 2 Kytke digitaalisen kotipäätteen äänen (audio)lähtöliitännät television **AUDIO IN (RGB)** -liitännään.
- 3 Kytke virta digitaaliseen kotipäätteeseen. (Katso ohjeet kotipäätteen käsikirjasta.)
- 4 Valitse kaukosäätimen **INPUT**-painikkeella lähteeksi **HDMI**.

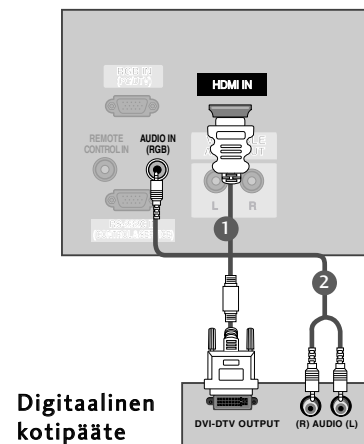

#### ! HUOMAUTUS

- ▶ HDMI-kaapelia käytettäessä televisio voi vastaanottaa samanaikaisesti video- ja äänisignaalia.
- ▶ Jos DVD-soitin tukee automaattista HDMI-toimintoa, DVD-soittimen lähtötarkkuudeksi asetetaan automaattisesti 1280 x 720p.
- ▶ Jos DVD-soitin ei tue automaattista HDMI:tä, määritä lähtötarkkuus vastaavalla tavalla. Saat parhaan kuvanlaadun säätämällä DVD-soittimen lähtötarkkuudeksi 1280 x 720p.

## Kytkeminen 15-nastaisella D-sub-kaapelilla

- 1 Kytke digitaalisen kotipäätteen RGB-lähtöliitäntä television **RGB IN (PC/DTV)** -liitäntään.
- 2 Kytke digitaalisen kotipäätteen äänen lähtöliitännät television **AUDIO IN (RGB)** -liitäntään.
- 3 Kytke virta digitaaliseen kotipäätteeseen. (Lisätietoja on kotipäätteen käyttöohjeessa.)
- 4 Valitse kaukosäätimen INPUT-painikkeella lähteeksi **RGB-DTV**.

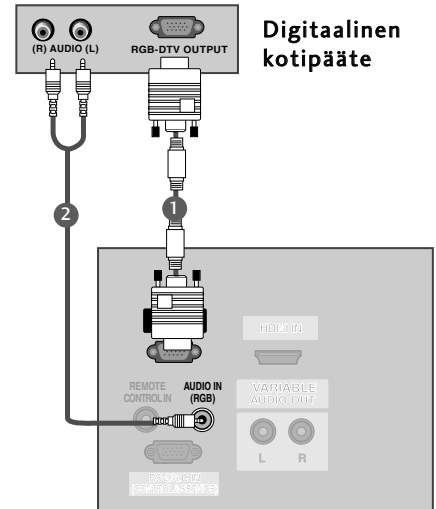

## Kytkeminen HDMI kaapelilla

- 1 Kytke digitaalisen kotipäätteen HDMI-lähtöliitännät television **HDMI IN**-liitäntään..
- 2 Valitse kaukosäätimen **INPUT**-painikkeella lähteeksi **HDMI**.
- 3 Kytke virta digitaaliseen kotipäätteeseen. (Katso ohjeet kotipäätteen käsikirjasta.)

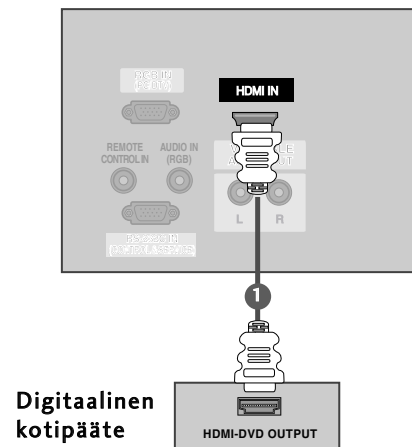

### ! HUOMAUTUS

- ▶ HDMI-kaapelia käytettäessä televisio voi vastaanottaa samanaikaisesti video- ja äänisignaalia.
- ▶ Jos digitaalinen kotipääte tukee automaattista HDMI-toimintaa, kotipäätteen lähtötarkkuudeksi asetetaan automaattisesti 1280 x 720p.
- ▶ Jos digitaalinen kotipääte ei tue automaattista HDMI:tä, määritä lähtötarkkuus vastaavalla tavalla. Saat parhaan kuvanlaadun säätämällä kotipäätteen lähtötarkkuudeksi 1280 x 720p.

## TIETOKONEEN KYTKEMINEN

- Tässä televisiossa on Kytke ja käytä -ominaisuus, joten tietokone mukautuu television asetuksiin automaattisesti.

### Kytkeminen 15-nastaisella D-sub-kaapelilla

- 1 Kytke televisio tietokoneeseen PC-kaapelilla.
- 2 Kytke tietokoneen äänilähtöliitäntä television **AUDIO IN (RGB)** -tuloliitäntään.
- 3 Kytke tietokoneeseen virta.
- 4 Valitse kaukosäätimen **INPUT**-painikkeella lähteeksi **RGB [PC]**.

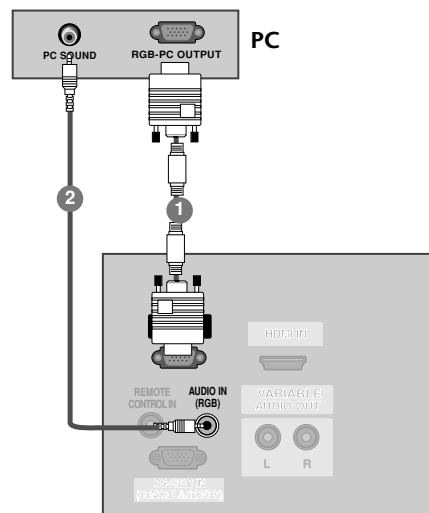

### ! HUOMAUTUS

- 1 Voit nauttia elävästä kuvasta ja äänestä yhdistämällä tietokoneen televisioon.
- 2 Vältä jättämästä liikkumatonta kuvaa televisioruutuun pitkäksi ajaksi. Liikkumaton kuva voi palaa näyttöön pysyvästi. Käytä aina näytönsäästäjä, kun se on mahdollista.
- 3 Yhdistä tietokone television RGB INPUT (PC INPUT) -liitäntään. Säädä tietokoneen lähtötarkkuutta.
- 4 Tietokonetilassa voi esiintyä kohinaa ja pystykuviota sekä kontrastin tai kirkkauden häiriöitä käytettäessä joitakin tarkkuuksia. Säädä tällöin tietokonetilan tarkkuutta, virkistystaajuutta, kirkkautta tai kontrastia, kunnes kuva on selkeä. Jos tietokoneen näytönohjaimen virkistystaajuutta ei voi säätää, vaihda tietokoneen näytönohjeita tai ota yhteys näytönohjaimen valmistajaan.
- 5 Synkronointisignaali voidaan valita erikseen vaaka- ja pystytaajuuksia varten.
- 6 On suositeltavaa käyttää asetuksia 640 x 480 ja 60 Hz malleille 42PC1RV\*, 42PC3RV\*, 1360 x 768 ja 60 Hz mallille 26LC2R\*, 27LC2R\*, 32LC2R\*, 32LC25R\*, 26LC3R\*, 32LC3R\*, 32LX2R\*, 32LE2R\*, 37LE2R\*, 42LE2R\* tai 1024 x 768 ja 60 Hz mallille 42PC3RA\*. Nämä asetukset tuottavat parhaan kuvanlaadun tietokonetilassa.
- 7 Jos tietokoneen tarkkuus on yli SXGA, televisioon ei tule kuvaa.
- 8 Kytke tietokoneen äänikaapeli television AUDIO INPUT -liitäntöihin. Television mukana ei toimiteta kaapeleita.
- 9 Jos käytettävä RGB-tietokonekaapeli on liian pitkä, voi aiheutua kohinaa. On suositeltavaa käyttää alle 5 metrin kaapelia. Se varmistaa parhaan kuvanlaadun.

Tuettu näyttötarkkuus (vain RGB [PC] -tilassa)  
 (26LC2R\*/ 27LC2R\*/ 32LC2R\*/ 32LC25R\*/ 26LC3R\*/  
 32LC3R\*/ 32LX2R\*/ 32LE2R\*/ 37LE2R\*/ 42LE2R\*/  
 42PC3RA\*)

Tarkkuus	Vaakataajuus (KHz)	Pystytaajuus (Hz)
640x350	31,5	70,8
720x400	31,5	70,8
640x480	31,5	59,9
800x600	37,9	60,3
1024x768	48,4	60,0
1280x768	47,8	59,9
1360x768	47,7	59,8
1366x768	47,7	59,8

Tuettu näyttötarkkuus (vain RGB [PC] -tilassa)  
 (42PC1RV\*/ 42PC3RV\*)

Tarkkuus	Vaakataajuus (KHz)	Pystytaajuus (Hz)
640x350	31,5	70,8
720x400	31,5	70,8
640x480	31,5	59,9
848x480	31,5	60,0
852x480	31,5	60,0
800x600	37,9	60,3
1024x768	48,4	60,0

# LIITÄNNÄT JA ASETUKSET

## TELEVISION KÄYNNISTÄMINEN

Voit hyödyntää television ominaisuuksia, kun käynnistät sen.

### Television käynnistäminen

- 1 Kytke ensin virtajohto oikein.  
Telesio siirtyy tällöin valmiustilaan.
  - Voit käynnistää valmiustilassa olevan television painamalla television  $\text{P}/\text{I}$  , INPUT-tai, PR  $\blacktriangle$  /  $\blacktriangledown$  -painiketta tai painamalla kaukosäätimen POWER, TV, INPUT, PR +/- tai numeropainikkeita (0~9).

### Äänenvoimakkuuden säätäminen

- 1 Säädä äänenvoimakkuus VOL +/- -painikkeella.
- 2 Jos haluat mykistää äänen, paina MUTE -painiketta.  
Saat äänen jälleen kuulumaan painamalla MUTE, VOL +/- -tai I/II painiketta.

### Kanavan valitseminen

- 1 Valitse kanava PR +/- -painikkeella tai numeropainikkeilla.

#### ! HUOMAUTUS

- Jos televisiota ei käytetä pitkään aikaan, irrota virtajohto pistorasiasta.

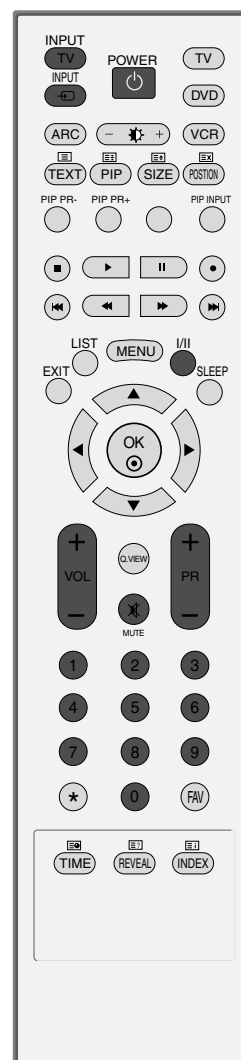



## Näyttövalikon kielen ja maan valitseminen

Asennusoppaan valikko tulee näkyviin, kun TV käynnistetään ensimmäisen kerran.

1 Valitse haluamasi kieli painamalla ▲ / ▼ / ◀ / ▶-painiketta ja sitten OK-painiketta.

2 Valitse haluamasi maa painamalla ▲ / ▼ / ◀ / ▶-painiketta ja sitten OK-painiketta.

### \* Jos haluat muuttaa kielen tai maan

1 Paina MENU -näppäintä ja sen paina ▲ / ▼ -näppäintä ja valitse **Erityisasetukset** valikon.

2 Paina ▶-näppäintä ja sen paina ▲ / ▼-näppäintä valitaksesi kohdan **Kieli (Language)**. Kuvaruudulle tulevien valikoiden kieli voidaan valita.  
Paina ▶-näppäintä ja sen paina ▲ / ▼-näppäintä valitaksesi kohdan **Maa**.

3 Valitse haluamasi kieli tai maa painamalla ▶-painiketta ja sitten ▲ / ▼-painiketta.

4 Paina OK-näppäintä.

5 Paina EXIT-näppäintä palataksesi normaaliin katseluun.

### ! HUOMAUTUS

- ▶ Ellet lopeta **Asennusopas** -asetusta painamalla EXIT-näppäintä tai odota kuvaruutunäytön (OSD – On Screen Display) aikakatkaisua, se tulee aina näkyviin kytkettäessä laiteeseen virta.
- ▶ Jos valitset väärän maavaihtoehdon, teksti-TV ei ehkä näy oikein ruudulla, ja sen toiminnassa saattaa esiintyä virheitä.
- ▶ Arabia ja heprea lisätään **Asennusopas Land** niiden maiden mukaisesti, joissa käytetään arabian ja heprean kieliä.

# ERIKOISTOIMINNOT

## PIP (Kuva kuvassa)

PIP-toiminnolla voit katsella kahta eri lähdettä television kuvaruudulla samanaikaisesti. Toinen kuvista näkyy suurena ja toinen pienempänä suuremman sisällä.

PIP-toiminto on käytettävissä komponentti-, RGB- ja HDMI-tilassa. Sitä käytettäessä komponenttitilan, RGB ja HDMI tarkkuus ei kuitenkaan voi olla 480i/576i.

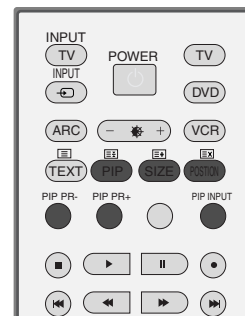

## Katseleminen PIP-tilassa

Saat alikuvan näkyviin **PIP**-painikkeella. Kukin PIP-painikkeen painallus muuttaa PIP-asetuksia alla esitetyllä tavalla.

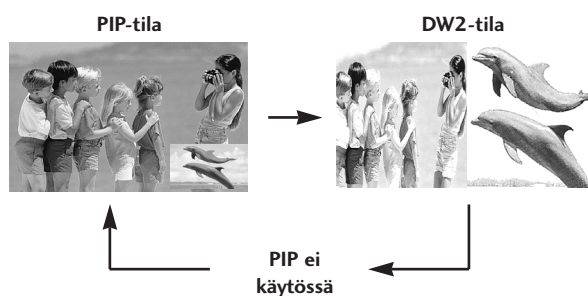

## Alikuvan ohjelman valitseminen

Valitse ohjelma painamalla **PIP PR +/-** -painikkeita. Valitun ohjelman numero näkyy pääkuvan ohjelman numeron alapuolella.

## Alikuvan lähteen valitseminen

Valitse alikuvan lähde **PIP INPUT (PIP-TULO)** -painikkeella. Kun painat **PIP INPUT (PIP-TULO)** -painiketta, alikuvan lähteet tulevat näkyviin. (Toiminto on käytettävissä TV, AV1 (Video), AV2, S-Video2, AV3, AV4-tilassa.)

## Alikuvan koon säätäminen (vain PIP-tila)

Voit suurentaa tai pienentää alikuvaa **SIZE (KOKO)**-painikkeella. Jos käytät **SIZE (KOKO)** -painiketta PIP-tilassa, vain alikuvan koko muuttuu.

## Alikuvan siirtäminen (vain PIP-tila)

Paina **POSITION (PAIKKA)** -painiketta. Voit siirtää alikuvaa vasemmalle painamalla **POSITION (SIJAINTI)** -painiketta toistuvasti.

# TEKSTI-TV

**Tämä ominaisuus ei ole käytettävissä kaikissa maissa.**

Teksti-TV on maksuton TV-kanavien tarjoama palvelu, jossa annetaan ajan tasalla olevaa tietoa uutisista, säästä, TV-ohjelmista, pörssikursseista jne.

Tämän laitteen teksti-TV-dekooderi tukee normaalia teksti-TV:tä, TOP-tekstiä ja pikatekstiä. Nämä ovat sivun valintaan liittyviä toimintoja, jotka kuvataan seuraavassa omissa kappaleissaan.

## Teksti-TV päälle / pois

Paina **TEXT**-näppäintä siirtyäksesi teksti-TV:n käyttöön. Pääsivu tai viimeksi katsottu sivu ilmestyy näkyviin. Sivun otsikkorivillä näkyy kaksi sivunumeroa, TV-kanavan nimi, päivämäärä ja kellonaika. Ensimmäinen sivunumero kertoo valitun sivun, toinen taas näkyvässä olevan sivun.

Paina **TEXT**- tai **EXIT** näppäintä kytkeäksesi teksti-TV:n pois päältä. TV palaa aiempaan tilaansa.

## Normaali teksti-TV

### ■ Sivun valinta

- 1 Anna haluamasi kolminumeroinen sivunumero numeronäppäimillä. Jos painat väärää numeroa valinnan aikana, kirjoita kolme numeroa kuitenkin loppuun ja syötä sitten koko sivunumero uudelleen.
- 2 Paina **PR+/-** -näppäintä valitaksesi edellisen tai seuraavan sivun.

## TEKSTI-TV

### TOP-teksti (Tämä ominaisuus ei ole käytettävissä kaikissa maissa)

Käyttöopas näyttää kuvaruudun alareunassa neljä värikenttää: punainen, vihreä, keltainen ja sininen. Keltainen kenttä tarkoittaa seuraavaa ryhmää ja sininen seuraavaa lohkoa.

#### ■ Ryhmän/lohkon/sivun valinta

- 1 Sinisellä näppäimellä pääset lohkoista toiseen.
- 2 Keltaisella näppäimellä pääset seuraavaan ryhmään, lohko vaihtuu tällöin automaattisesti.
- 3 Vihreällä näppäimellä pääset seuraavalle olemassa olevalle sivulle, ryhmä vaihtuu automaattisesti. Vaihtoehtoisesti voit käyttää **PR+** -näppäintä.
- 4 Punaisella näppäimellä pääset edelliseen valintaan. Vaihtoehtoisesti voit painaa **PR--**-näppäintä.

#### ■ Sivun suoravalinta

Voit toimia myös samoin kuin normaalin teksti-TV:n tapauksessa, eli antaa sivunumeron suoraan numeronäppäimillä.

## Pikateksti

Teksti-TV:n sivut on värikoodattu kuvaruudun alareunassa ja ne valitaan värinäppäimiä painamalla.

#### ■ Sivun valinta

- 1 Paina  -näppäintä valitaksesi hakemistosivun.
- 2 Voit valita sivun alareunassa näkyvät värikoodatut sivut kaukosäätimen värinäppäimiä painamalla.
- 3 Voit toimia myös samoin kuin normaalin teksti-TV:n tapauksessa, eli antaa sivunumeron suoraan numeronäppäimillä.
- 4 **PR+/-**-näppäimiä voidaan käyttää edellisen tai seuraavan sivun valintaan.

## Teksti-TV:n erikoistoiminnot



### ■ REVEAL

Paina tätä näppäintä nähdäksesi piilotettuja tietoja, kuten kilpailujen ratkaisuja.  
Paina uudelleen tietojen piilottamiseksi.



### ■ SIZE

Valitsee suurikokoisen tekstin.  
Paina tätä suurentaaksesi sivun yläosan.  
Paina uudelleen nähdäksesi suurennnetun sivun alaosan.  
Kolmas painallus palauttaa normaalinäytön.



### ■ UPDATE

Näyttää TV-kuvaa sillä aikaa kuin valittua sivua haetaan. Symboli näkyy kuvaruudun vasemmassa yläkulmassa. Kun päivitetty sivu on löytynyt, symboli vaihtuu sivunumeroon.  
Paina tätä näppäintä uudelleen katsoaksesi haettua sivua.



### ■ TIME

Kun katsot TV-ohjelmaa, paina tätä näppäintä jos haluat nähdä kellonajan kuvaruudun oikeassa yläkulmassa. Paina uudelleen kellon piilottamiseksi. Teksti-TV:tä käytettäessä tällä näppäimellä voidaan valita alisivu. Alasivun numero näkyy kuvaruudun alareunassa. Alasivun lukitsemiseksi tai vaihtamiseksi paina **PR+/-** -tai numeronäppäimiä.  
Paina uudelleen poistuaksesi toiminnosta.



### ■ HOLD

Pysäyttää automaattisen sivunvaihdon, jos sivu koostuu 2:sta tai useammasta alasivusta. Alasivujen määrä näytetään yleensä kellonajan alapuolella. Tätä näppäintä painettaessa lukitussymboli ilmestyy kuvaruudun vasemman yläkulmaan ja automaattinen sivunvaihto keskeytyy.  
Paina uudelleen vapauttaaksesi sivunvaihdon.

# TV-VALIKKO

## NÄYTTÖVALIKOIDEN VALITSEMINEN JA SÄÄDÖT

Näytössä näkyvä valikko ja tämän käyttöoppaan kuvat voivat olla hieman erilaisia.

Näyttövalikkokuvissa käytetään lähinnä 42PC1RV\*, 42PC3RV\*, 42PC3RA\*-mallien kuvia.

- 1 Paina **MENU**-näppäintä ja sen paina **▲ / ▼**-näppäintä toistuvasti löytääksesi tarvittavan valikon.
- 2 Paina **▶**-näppäintä ja sen paina **▲ / ▼**-näppäintä valitaksesi haluamasi valikkokohtan.
- 3 Ali- ja pudotusvalikkojen asetuksia voi muuttaa **◀ / ▶**-näppäimillä. Voit siirtyä ylempään tason valikkoon painamalla **OK**-tai **MENU**-painiketta.



Kanava -valikko



Kuva -valikko

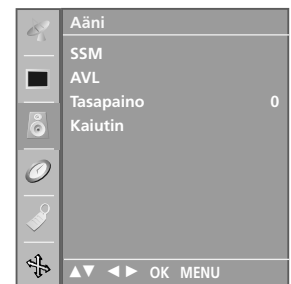

Ääni-valikko



Näyttö-valikko

\*Tämä valikko on erilainen kuin tässä mallissa.

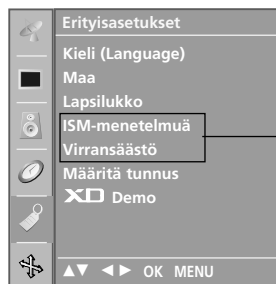

Erityisasetukset-valikko

\*Vein 42PC1RV\*, 42PC3RV\* 42PC3RA\*



Aika-valikko

### ! HUOMAUTUS

- a. OSD (toimintojen näyttö televisioruudulla) -toiminnolla voit säätää helposti näytön tilaa, koska käyttöliittymä on graafinen.
- b. Tässä ohjeessa OSD-toiminnot ovat ehkä erilaiset kuin omassa televisiossasi; tarkoitus on vain näyttää yleinen esimerkki.
- c. Valikot eivät toimi teksti-TV -tilassa.

# Kanavien virittäminen

## KANAVIEN AUTOMAATTIVIRITYS

Tähän televisioon voidaan tallentaa jopa 100 TV-kanavaa (0-99). Kun olet kerran tallentanut kanavat, voit selata niitä PR +/- -näppäimillä tai numeronäppäimillä. Kanavat voidaan virittää ohjelmapaikkoihin joko automaattisesti tai käsin.

Tällä menetelmällä voidaan tallentaa kaikki vastaanotetkelpoiset kanavat. Suosittelemme, että käytät automaattiviritystä TV:n käyttöönoton yhteydessä.

- 1 Paina **MENU**-näppäintä ja sitten **▲ / ▼**-näppäintä valitaksesi **Kanava** valikon.
  - 2 Paina **▶**-näppäintä ja sen Paina **▲ / ▼**-näppäintä ja valitse **Autom. Kanavahaku**.
  - 3 Paina **▶**-painiketta ja valitse sitten **▲ / ▼**-painikkeella **Järjestelmä**.
  - 4 Valitse television järjestelmävalikko **▲ / ▼**-painikkeella;
    - BG** : PAL B/G, SECAM B/G (Eurooppa/Itä-Eurooppa/Aasia/Uusi Seelanti/Lähi-itä/Afrikka/Australia)
    - I** : PAL I/II (Iso-Britannia/Irlanti/Hongkong/Etelä-Afrikka)
    - DK** : PAL D/K, SECAM D/K (Itä-Eurooppa/Kiina/Afrikka/IVY)
    - L** : SECAM L/L' (lisävaruste)
    - M** : (Yhdysvallat/Korea/Filippiinit) (lisävaruste)
  - 5 Paina **▲ / ▼**-näppäintä ja valitse **Tallenna**.
  - 6 Valitse ohjelman ensimmäinen numero **◀ / ▶**-painikkeella tai numeropainikkeilla. Jos käytät numeropainikkeita ja numero on pienempikuin 10, sen eteen pitää lisätä nolla; esimerkiksi '05' tarkoittaa numeroa 5.
  - 7 Paina **▲ / ▼**-näppäintä ja valitse **Haku**.
  - 8 Paina **▶**-käynnistääksesi automaattivirityksen. Kaikki alueella näkyvät TV-kanavat tallennetaan. Kanavan nimi tallennetaan niille kanaville, jotka lähettävät VPS- (Video Programme Service), PDC- (Programme Delivery Control) tai teksti-TV-signaalia. Jos kanavan nimeä ei välitetä, se tallennetaan joko C-(V/UHF 01-69) tai S-kanavana (kaapeli 01-47), jota seuraa numero.
- Automaattiviritys lopetetaan painamalla **MENU** näppäintä. Kun automaattiviritys on valmis, Kanavien järjestely-valikko ilmestyy kuvaruudulle. Katso Ohjelmapaikkojen järjestäminen - kappaletta tallennettujen kanavien järjestämiseksi.
- 9 Paina **EXIT**-näppäintä palataksesi normaaliin katseluun.

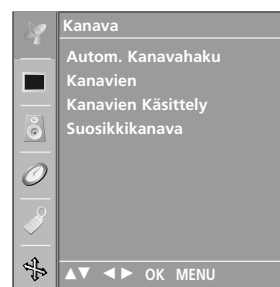
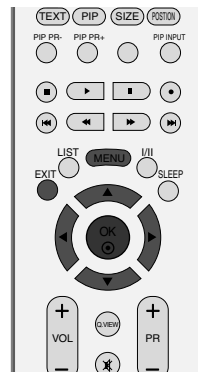

1

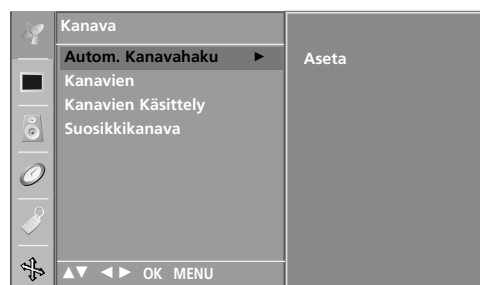

2

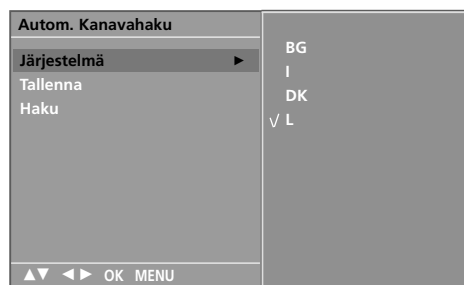

3 4 5 6 7

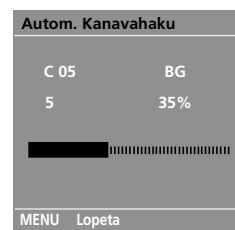

8

## KANAVIEN KÄSIVIRITYS

Kanavien käsiviritys mahdollistaa kanavien virittämisen ja niiden järjestämisen haluttuun järjestykseen käsin.

- 1 Paina **MENU**-näppäintä ja sitten **▲ / ▼**-näppäintä valitaksesi **Kanava** valikon.
- 2 Paina **▶**-näppäintä ja sen Paina **▲ / ▼**-näppäintä ja valitse **Man.Kanavahaku**.
- 3 Paina **▶**-painiketta ja valitse sitten **▲ / ▼**-painikkeella **Tallennus**.
- 4 Valitse ohjelman ensimmäinen numero **◀ / ▶**-painikkeella tai numeropainikkeilla. Jos käytät numeropainikkeita ja numero on pienempi kuin 10, sen eteen pitää lisätä nolla; esimerkiksi '05' tarkoittaa numeroa 5.
- 5 Paina **▶**-painiketta ja valitse sitten **▲ / ▼**-painikkeella **Järjestelmä**.
- 6 Valitse television järjestelmävalikko **▲ / ▼**-painikkeella;
  - BG** : PAL B/G, SECAM B/G (Eurooppa/Itä-Eurooppa/Aasia/Uusi Seelanti/Lähi-itä/Afrikka/Australia)
  - I** : PAL I/II (Iso-Britannia/Irlanti/Hongkong/Etelä-Afrikka)
  - DK** : PAL D/K, SECAM D/K (Itä-Eurooppa/Kiina/Afrikka/IVY)
  - L** : SECAM L/L' (lisävaruste)
  - M** : (Yhdysvallat/Korea/Filippiinit) (lisävaruste)
- 7 Paina **▶**-painiketta ja valitse sitten **▲ / ▼**-painikkeella **Taajuuskaista**.
- 8 Valitse **▲ / ▼**-painikkeella **V/UHF** tai **Kaapeli**.
- 9 Paina **▶**-painiketta ja valitse sitten **▲ / ▼**-painikkeella **Kanava** (Kanava).
- 10 Voit valita haluamasi ohjelman numeron **◀ / ▶**-painikkeella tai numeropainikkeilla. Valitse ohjelman numero suoraan numeropainikkeilla. Jos numero on pienempi kuin 10, sen eteen pitää lisätä nolla; esimerkiksi "05" tarkoittaa numeroa 5.
- 11 Paina **▶**-painiketta ja valitse sitten **▲ / ▼**-painikkeella **Haku**.
- 12 Käynnistä haku **◀ / ▶**-painikkeella. Jos televisio löytää aseman, haku pysähtyy.
- 13 Paina **OK** tallentaaksesi kanavan.
- 14 Seuraavan kanavan tallentamiseksi toista kohdat 3-13.
- 15 Paina **EXIT**-näppäintä palataksesi normaaliin katseluun.

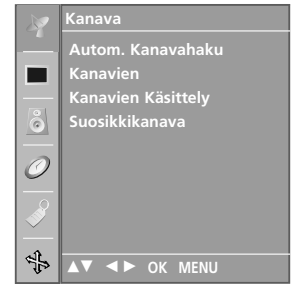
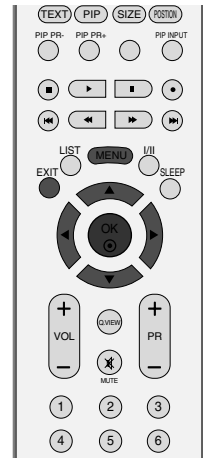

1

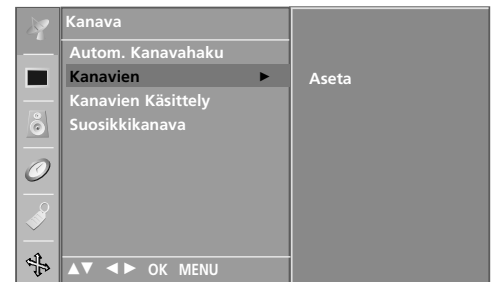

2



3 4 5 6 7  
8 9 10 11 12



# HIENOVIRITYS

Hienoviritys on yleensä tarpeen vain silloin, kun kuvanlaatu on heikko.

- 1 Paina **MENU**-näppäintä ja sitten **▲ / ▼**-näppäintä valitaksesi **Kanava** valikon.
- 2 Paina **▶**-näppäintä ja sen Paina **▲ / ▼**-näppäintä ja valitse **Man.Kanavahaku**.
- 3 Paina **▶**-painiketta ja valitse sitten **▲ / ▼**-painikkeella **Hienosäätö**.
- 4 Säädä kuva ja ääni mahdollisimman hyvälaatuisiksi **◀ / ▶**-painikkeilla.
- 5 Paina **OK** tallentaaksesi kanavan.
- 6 Paina **EXIT**-näppäintä palataksesi normaaliin katseluun.

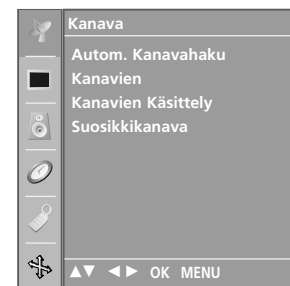
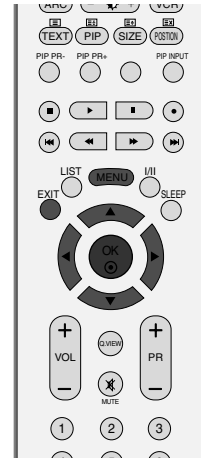

1

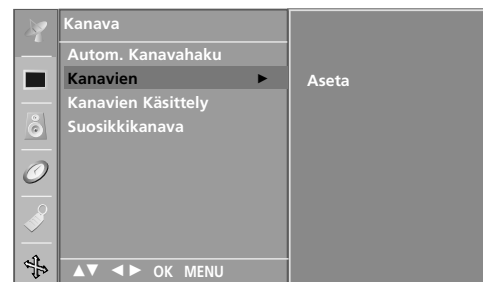

2



3 4 5

## NIMEN ANTAMINEN KANAVALLE

Voit myös antaa jokaiselle kanavapaikalle viisimerkkisen nimen.

- 1 Paina **MENU**-näppäintä ja sitten **▲ / ▼**-näppäintä valitaksesi **Station** (ASEMA) valikon.
- 2 Paina **▶**-näppäintä ja sen Paina **▲ / ▼**-näppäintä ja valitse **Manual programme** (Käsin ohjelmointi).
- 3 Paina **▶**-painiketta ja valitse sitten **▲ / ▼**-painikkeella **Name** (Nimi).
- 4 Paina **▶**-näppäintä ja sen paina **▲ / ▼**-näppäintä. Voit käyttää merkkejä tyhjä, **+** ja **-** sekä numeroita **0-9** ja kirjaimia **A-Z**.
- 5 Valitse paikka **◀ / ▶**-painikkeella, valitse sitten toinen kirjain ja niin edelleen.
- 6 Paina **OK** tallentaaksesi kanavan.
- 7 Paina **EXIT**-näppäintä palataksesi normaaliin katseluun.

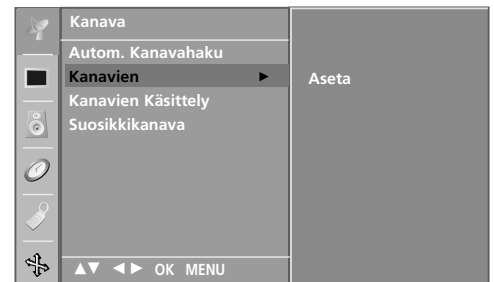
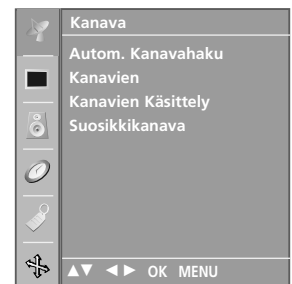
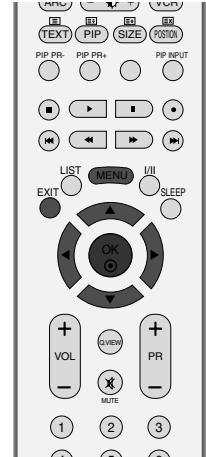

3 4 5 6

# OHJELMAPAIKKOJEN JÄRJESTÄMINEN

Tällä toiminnolla voit poistaa tai ohittaa tallennettua kanavia. Voit myös siirtää kanavia eri ohjelmapaikkoihin tai lisätä tyhjän kanavan valittuun ohjelmapaikkaan.

1 Paina **MENU**-näppäintä ja sitten **▲ / ▼**-näppäintä valitaksesi **Station (ASEMA)** valikon.

2 Paina **►**-näppäintä ja sen Paina **▲ / ▼**-näppäintä ja valitse **Programme edit (Kanavien järjestely)**.

3 Paina **►** -näppäintä nähdäksesi Programme edit (Kanavien järjestely)- valikon.

## ■ Kanavan poistaminen

1. Valitse poistettava kanava **▲ / ▼ / ◀ / ▶** -näppäimillä.
2. Paina **PUNAISTA** näppäintä kahdesti.  
Valittu kanava poistetaan ja kaikki sen jälkeen tulevat kanavat siirtyvät pykälän ylöspäin.

## ■ Kanavan kopiointi

1. Valitse kopioitava kanava **▲ / ▼ / ◀ / ▶** -näppäimillä.
2. Paina **VIHREÄÄ** näppäintä.  
Kaikki seuraavat kanavat siirtyvät pykälän alaspäin.

## ■ Kanavan siirtäminen

1. Valitse siirrettävä kanava **▲ / ▼ / ◀ / ▶** -näppäimillä.
2. Paina **KELTAISTA** näppäintä.
3. Siirrä kanava haluttuun ohjelmapaikkaan **▲ / ▼ / ◀ / ▶** -näppäimillä.
4. Paina **KELTAISTA** näppäintä uudelleen toiminnon suorittamiseksi.

## ■ Ohjelmapaikan ohittaminen

1. Valitse ohitettava ohjelmapaikka **▲ / ▼ / ◀ / ▶** -näppäimillä.
2. Paina **SINISTÄ** näppäintä. Ohitettava ohjelmapaikka muuttuu siniseksi.
3. Paina **SINISTÄ** näppäintä uudelleen ohitetun ohjelmapaikan vapauttamiseksi.  
Kun ohjelmapaikka on ohitettu, sitä ei voi valita **▲ / ▼** -näppäimellä kanavien normaalin selaamisen aikana. Jos haluat valita ohitetun ohjelmapaikan, anna sen numero suoraan numeronäppäimillä tai valitse se ohjelmapaikkojen järjestelyvalikon tai kanavataulukon kautta.

4 Paina **EXIT**-näppäintä palataksesi normaaliin katseluun.

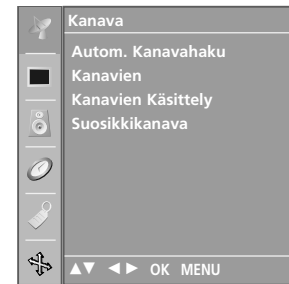
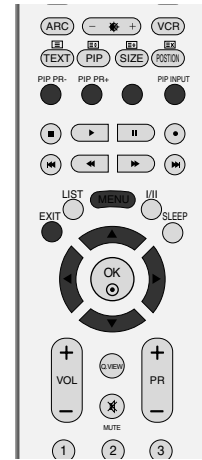

1

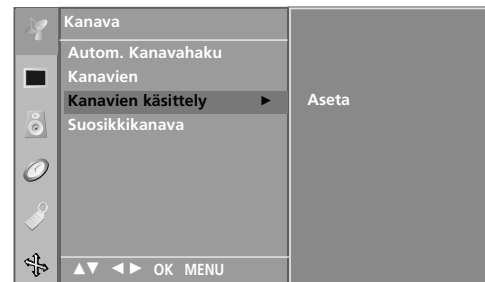

2

Kanavien käsittely					
0	C	03	5	S	69
1	BLN	03	6	S	17
2	C	12	7	S	22
3	S	66	8	C	09
4	S	67	9	C	11

● Poista      ● Kopioi  
● Siirrä      ● Ohita

3

## SUOSIKKIOHJELMA

Tällä toiminnolla voit valita lempikanavasi suoraan.

Paina **FAV**-näppäintä toistuvasti valitaksesi tallennettuja lempikanavia.

- 1 Paina **MENU**-näppäintä ja sitten **▲ / ▼**-näppäintä valitaksesi **Station** (ASEMA) valikon.
- 2 Paina **▶**-näppäintä ja sen Paina **▲ / ▼**-näppäintä ja valitse **Favourite programme** (Suosikkiohjelma).
- 3 Paina **▶**-painiketta.
- 4 Paina **▲ / ▼**-näppäintä ja valitse - - - - -.
- 5 Valitse ohjelma **◀ / ▶**-tai numeropainikkeilla. Jos numero on pienempi kuin 10, sen eteen pitää lisätä nolla; esimerkiksi "05" tarkoittaa numeroa 5.
- 6 Seuraavan kanavan tallentamiseksi toista kohdat **4-5**.  
Voit tallentaa jopa 8 kanavaa.
- 7 Paina **EXIT**-näppäintä palataksesi normaaliin katseluun.

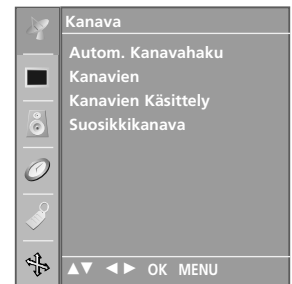

1



2 3 4 5

# OHJELMATAULUKON NÄYTTÄMINEN

Voit tarkistaa tallennetut kanavat katsomalla kanavataulukkoa.

## ■ Kanavataulukon katselu

Paina **LIST**-näppäintä nähdäksesi Programme table -valikon.

Kanavataulukko tulee näkyviin. Yksi taulukon sivu sisältää kymmenen ohjelmapaikkaa, alla olevan kuvan mukaisesti.

### ! HUOMAUTUS

- Saatat löytää muutamia sinisenä näkyviä kanavia. Ne ohitetaan automaattisesti automaattivirityksen tai ohjelmapaikkojen muokkauksen yhteydessä.
- Jotkut kanavat näkyvät ohjelmataulukossa numerolla. Niille ei ole annettu kanavan nimeä.

## ■ Kanavan valinta kanavataulukosta

Valitse kanava **▲ / ▼ / ◀ / ▶**-näppäimillä.

Paina sitten **OK**-näppäintä. TV siirtyy valitulle kanavalle.

## ■ Kanavataulukon selaaminen

Kanavataulukossa on 10 sivua, joista saadaan yhteensä 100 kanavaa. **▲ / ▼ / ◀ / ▶** -näppäimen painaminen toistuvasti vaihtaa sivun.

Paina **LIST**-näppäintä palataksesi normaaliin katseluun.

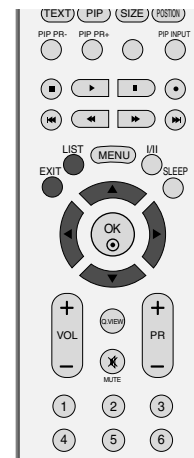

Kanavalista					
0	C	03	5	S	69
1	BLN	03	6	S	17
2	C	12	7	S	22
3	S	66	8	C	09
4	S	67	9	C	11

# TV-VALIKKO Picture (Kuva) -valikon asetukset

## PSM (tallennetut kuva-asetukset)

### Dynaaminen

Valitsemalla tämän vaihtoehdon saat terävän kuvan.

### Vakio

Tämä on tavallisin ja luonnollisin näytön tila.

### Hillitty

Valitsemalla tämän vaihtoehdon saat miedon kuvan.

### Käyttäjät 1/2

Valitsemalla tämän vaihtoehdon voit käyttää itse määrittämiäsi asetuksia.

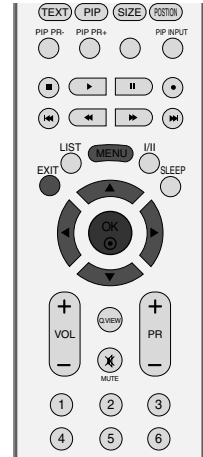

- 1 Paina **MENU**-näppäintä ja sitten **▲ / ▼**-näppäintä valitaksesi **Kuva**-valikon.
- 2 Paina **▶**-näppäintä ja sen paina **▲ / ▼**-näppäintä ja valitse **PSM**.
- 3 Paina **▶**-painiketta ja valitse **▲ / ▼**-painikkeella **Dynaaminen**, **Vakio**, **Hillitty**, **Käyttäjät 1**, tai **Käyttäjät 2**.
- 4 Paina **EXIT**-näppäintä palataksesi normaaliin katseluun.
  - PSM säätää televisiokuvan parhaimmaksi mahdolliseksi. Valitse PSM-valikosta valmiiksi määritetty arvo ohjelman tyypin mukaan.
  - Asetukset **Dynaaminen**, **Vakio**, ja **Hillitty** on ohjelmoitu tehtaalla niin, että saavutetaan paras mahdollinen kuvanlaatu. Niitä ei voi muuttaa.

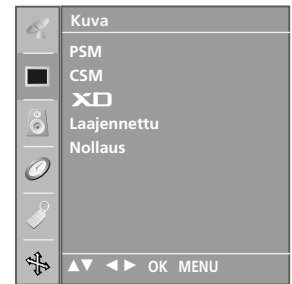

1

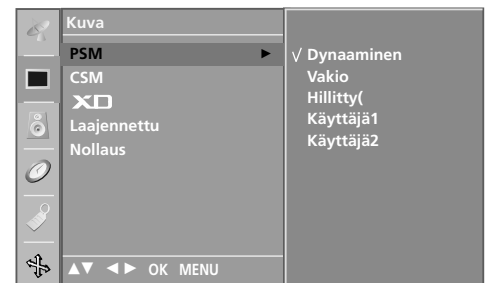

2 3

# Kuvan säätäminen (PSM-käyttäjäasetukset)

## Kontrasti

Säätää kuvan tummimpien ja vaaleimpien osien eroa.

## Kirkkaus

Lisää tai vähentää valkoisen värin määrää kuvassa.

## Väri

Säätää kaikkien värien voimakkuutta.

## Terävyys

Säätää kuvan tummien ja vaaleiden osien reunojen terävyyttä. Mitä matalampi taso, sitä pehmeämpi kuva.

## Värisävy

Säätää punaisen ja vihreän värin tasapainoa.

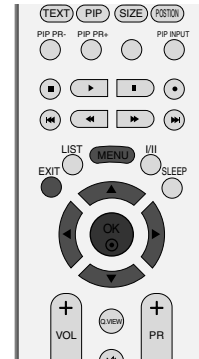

1

- 1 Paina **MENU**-näppäintä ja sitten **▲ / ▼**-näppäintä valitaksesi **Kuva**-valikon.
- 2 Paina **▶**-näppäintä ja sen paina **▲ / ▼**-näppäintä ja valitse **PSM**.
- 3 Paina **▶**-painiketta ja **▲ / ▼**-painiketta. Valitse **Käyttäjä1** tai **Käyttäjä2**.
- 4 Paina **▶**-painiketta. Voit valita kuva-asetuksen **Kontrasti**, **Kirkkaus**, **Väri**, **Terävyys** tai **Värisävy** **▲ / ▼**-painikkeen avulla.
- 5 Säädä asetusta **◀ / ▶**-painikkeella.
- 6 Paina **EXIT**-näppäintä palataksesi normaaliin katseluun.



2 3

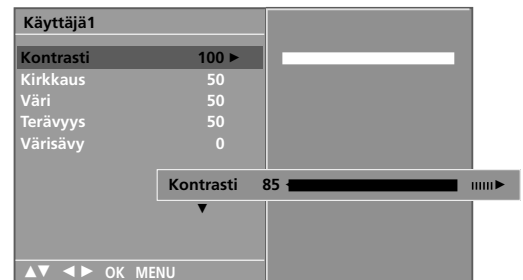

4 5

## ! HUOMAUTUS

- ▶ Väriä, terävyyttä ja sävyä ei voi säätää RGB-PC-tilassa.

## CSM (tallennetut väriasetukset)

Valitse **Normaali**-vaihtoehto, jos haluat palauttaa väriasetukset oletusarvojen mukaisiksi.

Valitse yksi kolmesta automaattisesta värinsäätötavasta. Lämmin asetus tehostaa lämpimiä värejä, kuten punaista. Kylmä asetus lisää muihin väreihin sinistä.

- 1 Paina **MENU**-näppäintä ja sitten **▲ / ▼**-näppäintä valitaksesi **Kuva**-valikon.
- 2 Paina **▶**-näppäintä ja sen paina **▲ / ▼**-näppäintä ja valitse **CSM**.
- 3 Paina **▶**-painiketta ja valitse **▲ / ▼**-painikkeella either **Kylmä**, **Normaali**, **Lämmin** tai **Käyttaja**.
- 4 Paina **EXIT**-näppäintä palataksesi normaaliin katseluun.

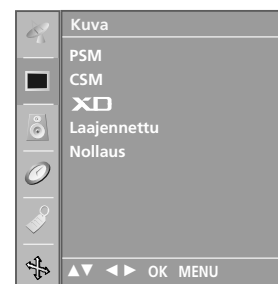
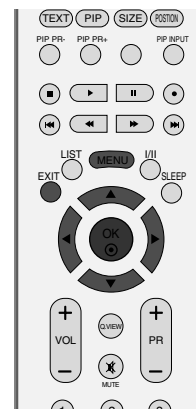

1

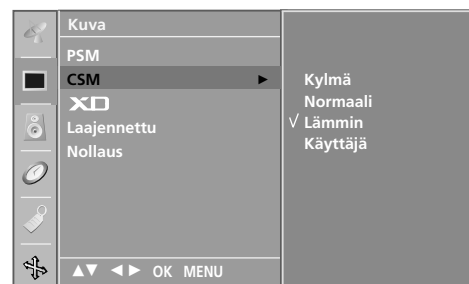

2 3



# Manuaalinen värilämpötilan säätäminen (CSM-käyttäjäasetukset)

Voit säätää punaisen, vihreän tai sinisen värin haluamasi värilämpötilan mukaiseksi.

- 1 Paina **MENU**-näppäintä ja sitten **▲ / ▼**-näppäintä valitaksesi **Kuva**-valikon.
- 2 Paina **▶**-näppäintä ja sen paina **▲ / ▼**-näppäintä ja valitse **CSM**.
- 3 Paina **▶**-näppäintä ja sen paina **▲ / ▼**-näppäintä ja valitse **Käyttäjä**.
- 4 Paina **▶**-näppäintä ja sen paina **▲ / ▼**-näppäintä ja valitse **Punainen, Vihreä**, tai **Sininen**.
- 5 Säädä asetusta **◀ / ▶**-painikkeella.
- 6 Paina **EXIT**-näppäintä palataksesi normaaliin katseluun.

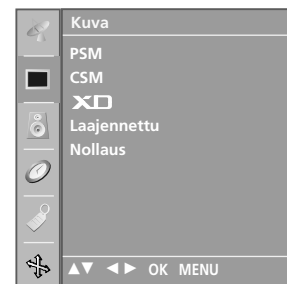
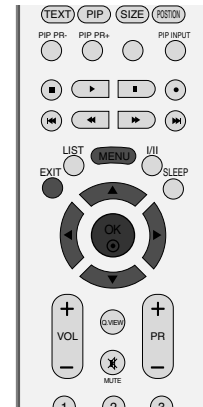

1

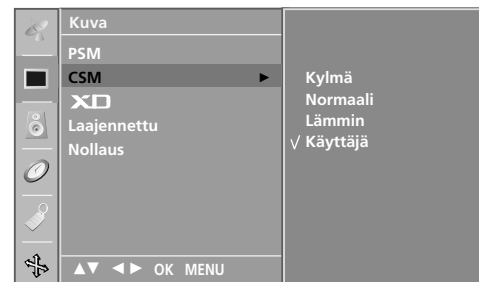

2 3

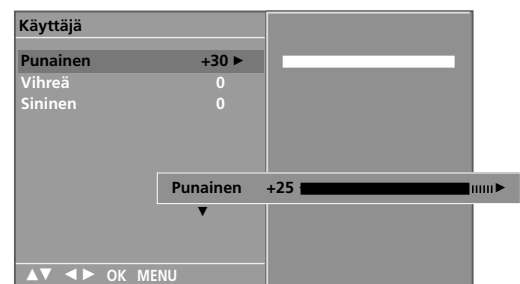

4 5

## XD -TOIMINTO

XD on LG Electronic -yhtiön ainutlaatuinen kuvanparannustekniikka, joka käsittelee HD (teräväpiirto) -lähteestä tulevan signaalin digitaalilla signaalinkäsittelyalgoritmeilla.

Tämä toiminto ei ole käytettävissä RGB-PC-tilassa.

- 1 Paina **MENU**-näppäintä ja sitten **▲ / ▼**-näppäintä valitaksesi **Kuva**-valikon.
- 2 Paina **▶**-näppäintä ja sen paina **▲ / ▼**-näppäintä ja valitse **XD**.
- 3 Paina **▶**-painiketta ja **▲ / ▼**-painiketta. Valitse **Automaattinen** tai **Manuaalinen**.
- 4 Paina **EXIT**-näppäintä palataksesi normaaliin katseluun.

### \* Manual (Manuaalinen) -vaihtoehdon valitseminen

Tämä valikko tulee käyttöön, kun PSM-asetukseksi valitaan **Käyttäjä1** tai **Käyttäjä2**.

- 1 Paina **▶**-painiketta ja **▲ / ▼**-painiketta. Valitse **XD Kontrasti**, **XD Väri** tai **XD NR** (Kohinanpoisto-XD).
- 2 Paina **▶**-painiketta ja valitse sitten **▲ / ▼**-painikkeella **Päällä** tai **Pois**.
- 3 Paina **EXIT**-näppäintä palataksesi normaaliin katseluun.

- **XD Kontrasti:** Kontrastiksi valitaan automaattisesti paras asetus heijastuksen kirkkauden mukaan.
- **XD Väri:** Heijastuksen värit säädetään automaattisesti mahdollisimman luonnollisiksi.
- **XD NR (Kohinanpoisto-XD):** Kohinaa poistetaan niin paljon, että alkuperäinen kuva ei häiriinny. (Tämä toiminto ei ole käytettävissä HDMI, Component (paitsi 480i/576i), RGB-PC-tilassa.)

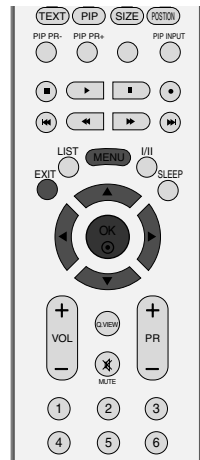

1

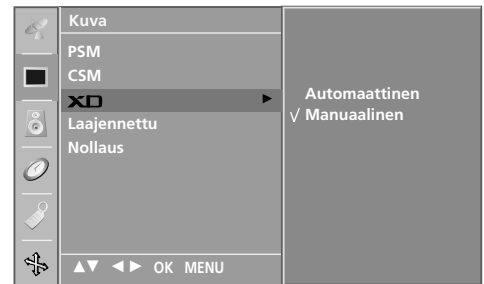

2 3



1 2

# LAAJENNETTU-CINEMA

Televisiokuva säädetään mahdollisimman sopivaksi elokuvien katsomista varten.

Tämä ominaisuus on käytettävissä katsottaessa analogisia tv-lähetyksiä sekä AV, S-Video- ja Component 480i/576i -tilassa.

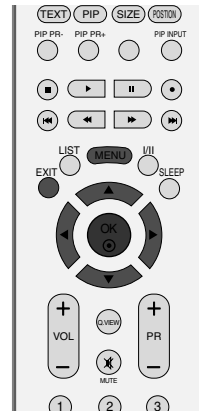

- 1 Paina **MENU**-näppäintä ja sitten **▲ / ▼**-näppäintä valitaksesi **Kuva**-valikon.
- 2 Paina **▶**-näppäintä ja sen paina **▲ / ▼**-näppäintä ja valitse **Laajennettu**.
- 3 Paina **▶**-näppäintä ja sen paina **▲ / ▼**-näppäintä ja valitse **Cinema**.
- 4 Paina **▶**-painiketta ja valitse sitten **▲ / ▼**-painikkeella **On** (Päällä) tai **Off** (Pois).
- 5 Paina **EXIT**-näppäintä palataksesi normaaliin katseluun.

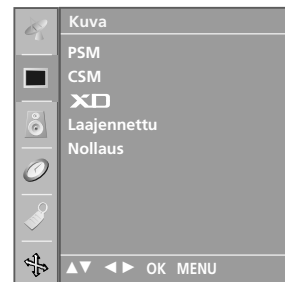

1



2 3



4

## LAAJENNETTU-MUSTAN TASO

Kun katsot elokuvaa, tämä toiminto säätää television kuvan mahdollisimman hyväksi. Näytön kontrasti ja kirkkaus säädetään mustan värin tason mukaan.

Tämä toiminto on käytettävissä AV (NTSC-M), S-Video (NTSC-M)- ja HDM I -tiloissa [PC/DTV].

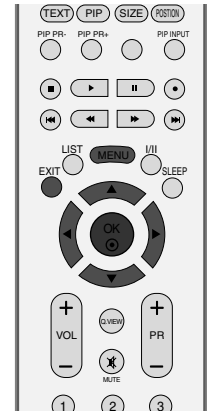

- 1 Paina **MENU**-näppäintä ja sitten **▲ / ▼**-näppäintä valitaksesi **Kuva**-valikon.
- 2 Paina **▶**-näppäintä ja sen paina **▲ / ▼**-näppäintä ja valitse **Laajennettu**.
- 3 Paina **▶**-näppäintä ja sen paina **▲ / ▼**-näppäintä ja valitse **Mustan taso**.
- 4 Paina **▶**-näppäintä ja sen paina **▲ / ▼**-näppäintä ja valitse **Matala** tai **Korkea**.

- **Matala:** Näytön heijastus tulee tummemmaksi.
- **Korkea:** Näytön heijastus tulee kirkkaammaksi.

- 5 Paina **EXIT**-näppäintä palataksesi normaaliin katseluun.

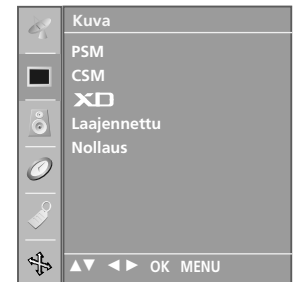

1



2 3



2 3

# NOLLAUS

- 1 Paina **MENU**-näppäintä ja sitten **▲ / ▼**-näppäintä valitaksesi **Kuva**-valikon.
- 2 Paina **▶**-näppäintä ja sen paina **▲ / ▼**-näppäintä ja valitse **Nollaus**.
- 3 Ota asetuksiin tehdyt muutokset käyttöön **▶**-painikkeella.

- Palauttaa PSM-, CSM-, XD- ja Advanced-asetukset tehdasasetuksiksi.

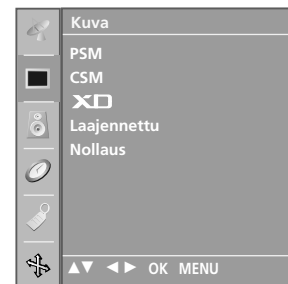
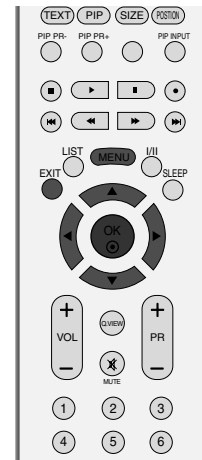

1



2 3

# TV-VALIKKO Äänivalikon asetukset

## SSM (tallennetut ääniasetukset)

Voit valita haluamasi ääniasetuksen: Surround MAX, Flat, Musiikki, Elokuva tai Urheilu. Voi myös käyttää taajuuskorjainta.

SSM-toiminnolla voit nauttia parhaasta mahdollisesta äänestä ilman erityisiä säätöjä, koska televisio asettaa sopivat ääniasetukset ohjelman sisällön mukaan.

Ääniasetukset **Surround MAX**, **Flat**, **Musiikki**, **Elokuva** ja **Käyttäjä** on jo tehtaalla ohjelmoitu antamaan paras mahdollinen äänenlaatu. Niitä ei voi muuttaa.

### Surround MAX

Tämä vaihtoehto saa äänen kuulostamaan mahdollisimman todentuntuiselta.

### Flat

Tämä vaihtoehto saa äänen kuulostamaan mahdollisimman luonnolliselta.

### Musiikki

Valitsemalla tämän vaihtoehdon voit nauttia musiikista sen kuulostaessa mahdollisimman alkuperäiseltä.

### Elokuva

Tämä vaihtoehto saa äänen kuulostamaan mahdollisimman täyteläiseltä.

### Urheilu

Valitse tämä vaihtoehto katsellessasi urheilulähetyksiä.

### Käyttäjä

Valitsemalla tämän vaihtoehdon voit käyttää itse määrittämiäsi asetuksia.

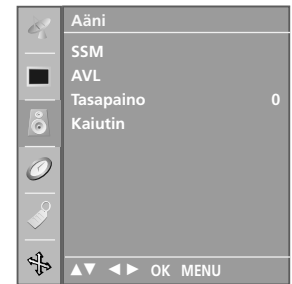
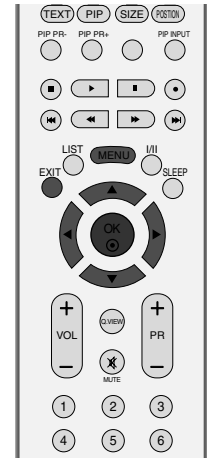

1

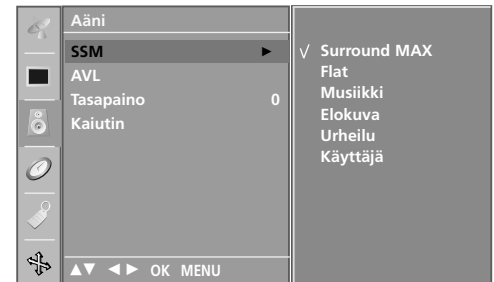

2 3

- 1 Paina **MENU**-näppäintä ja sitten **▲** / **▼**-näppäintä valitaksesi **Ääni**-valikon.
- 2 Paina **▶**-näppäintä ja sen paina **▲** / **▼**-näppäintä ja valitse **SSM** (tallennetut ääniasetukset).
- 3 Paina **▶**-näppäintä ja sen paina **▲** / **▼**-näppäintä ja valitse **Surround Max**, **Flat**, **Musiikki**, **Elokuva**, **Urheilu** tai **Käyttäjä**.
- 4 Paina **EXIT**-näppäintä palataksesi normaaliin katseluun.

# Äänen taajuuden säätäminen (SSM-käyttäjäasetukset)

Säätää taajuuskorjainta.

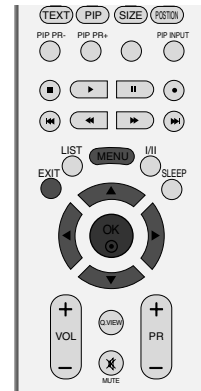

- 1 Paina **MENU**-näppäintä ja sitten **▲ / ▼**-näppäintä valitaksesi **Ääni**-valikon.
- 2 Paina **▶**-näppäintä ja sen paina **▲ / ▼**-näppäintä ja valitse **SSM** (tallennetut ääniasetukset).
- 3 Paina **▶**-näppäintä ja sen paina **▲ / ▼**-näppäintä ja valitse **Käyttäjä**.
- 4 Paina **▶**-painiketta.
- 5 Valitse äänialue painamalla **◀ / ▶**-painiketta.  
Tee haluamasi äänisäädöt **▲ / ▼**-painikkeen avulla.
- 6 Paina **EXIT**-näppäintä palataksesi normaaliin katseluun.

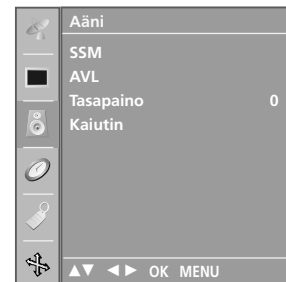

1

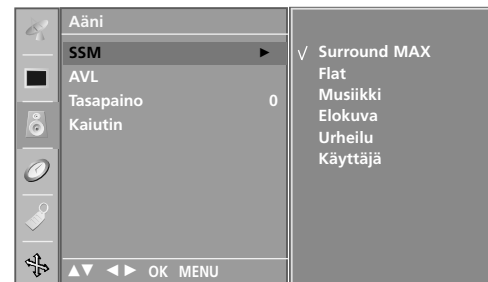

2 3 4

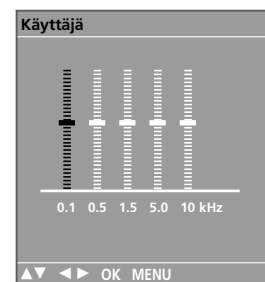

5

## AVL (Auto Volume Leveler)

AVL pitää kanavien äänen-voimakkuuden samana, vaikka vaihtaisitkin ohjelmaa.

- 1 Paina **MENU**-näppäintä ja sitten **▲ / ▼**-näppäintä valitaksesi **Ääni**-valikon.
- 2 Paina **▶**-näppäintä ja sen paina **▲ / ▼**-näppäintä ja valitse **AVL**.
- 3 Paina **▶**-painiketta ja valitse sitten **▲ / ▼**-painikkeella **Päällä** tai **Pois**.
- 4 Paina **EXIT**-näppäintä palataksesi normaaliin katseluun.

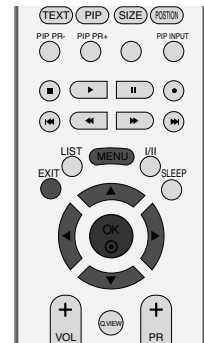

1

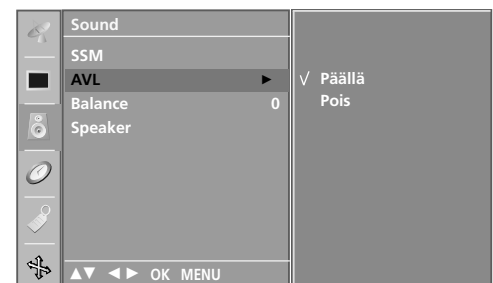

2 3



# KANAVATASAPAINON SÄÄTÄMINEN

Voit säätää kaiuttimien kanavatasapainon haluamaksesi.

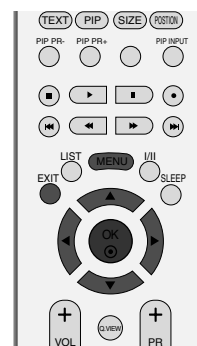

- 1 Paina **MENU**-näppäintä ja sitten **▲ / ▼**-näppäintä valitaksesi **Ääni**-valikon.
- 2 Paina **▶**-näppäintä ja sen paina **▲ / ▼**-näppäintä ja valitse **Tasapaino**.
- 3 Paina **▶**-painiketta ja muuta asetuksen arvoa **◀ / ▶**-painikkeella.
- 4 Paina **EXIT**-näppäintä palataksesi normaaliin katseluun.

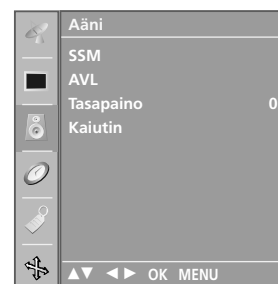

1



2 3

## KAIUTIN

Voit säätää sisäisen kaiuttimen tilaa.

Voit kuunnella ääntä sisäisistä kaiuttimista AV-, COMPONENT-, RGB[PC]- ja RGB[DTV]-tilassa, vaikka televisioon ei syötetä videosignaalia.

Jos haluat käyttää ulkoista hifi-stereojärjestelmää, poista television sisäinen kaiutin käytöstä.

- 1 Paina **MENU**-näppäintä ja sitten **▲ / ▼**-näppäintä valitaksesi **Ääni**-valikon.
- 2 Paina **▶**-näppäintä ja sen paina **▲ / ▼**-näppäintä ja valitse **Kaiutin**.
- 3 Paina **▶**-painiketta ja valitse sitten **▲ / ▼**-painikkeella **Päällä** tai **Pois**.
- 4 Paina **EXIT**-näppäintä palataksesi normaaliin katseluun.

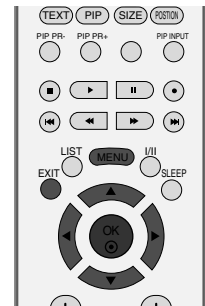

1



2 3

# STEREO / KAKSIKANAVAÄÄNI

Kun valitse jonkin ohjelmapaikan, kuvaruudulle tulee kanavapaikan numeron ja kanavatunnuksen jälkeen tieto kanavan lähettämästä äänisig-naalista.

- DUAL I** lähettää kaiuttimista lähetyksen ensisijaisen kielen.  
**DUAL II** lähettää kaiuttimista lähetyksen toissijaisen kielen.  
**DUAL I+II** lähettää kummastakin kaiuttimesta eri kieltä.

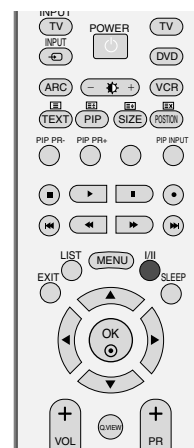

Lähetys	Kuvaruutunäyttö
Mono	<b>MONO</b>
Stereo	<b>STEREO</b>
Kaksiääni	<b>DUAL I</b>

## ■ Monoäänen valitseminen

Jos stereoääni kuuluu huonosti signaalin ollessa liian heikko, voit vaihtaa monovastaanotolle painamalla I/II-näppäintä kahdesti. Monovastaanotossa äänen "syvyys" paranee. Takaisin stereoääneen pääset painamalla I/II-näp-päintä jälleen kahdesti.

## ■ Kielen valinta kaksiaänilähetyksissä

Jos kanava lähettää kaksiaänilähetystä (kahdella kielellä), voit valita **DUAL I**, **DUAL II** tai **DUAL I+II** painamalla toistuvasti I/II-näppäintä.

## NICAM-ÄÄNI

Jos TV:si on varustettu NICAM-dekooderilla, saat vastaanotettua korkealaa-tuista, digitaalista NICAM-äänisignaalia.

Äänen tyyppi voidaan valita lähetyksen mukaisesti painamalla I/II-näppäintä toistuvasti.

- 
- 1 Kun kanava lähettää NICAM-monoääntä, voit valita **NICAM MONO** tai FM MONO.
  - 2 Kun kanava lähettää NICAM-stereoääntä, voit valita **NICAM STEREO** tai FM MONO. Jos signaali on heikko, kannattaa valita FM MONO.
  - 3 Kun kanava lähettää NICAM-kaksikanavaääntä, voit valita **NICAM DUAL I**, **NICAM DUAL II** tai **NICAM DUAL I+II** tai **MONO** Jos valitset FM MONO, näkyviin tulee tunnus **MONO**.
- 

## ÄÄNEN ULOSTULON VALINTA

In AV, S-Video, Component, RGB tai HDMI -tilassa voit valita äänen ulostulon vasempaan ja oikeaan kaiuttimeen.

Paina toistuvasti I/II -näppäintä asetuksen tekemiseksi.

**L+R:** Audiosignaali liittimestä Audio L in menee vasempaan kaiuttimeen ja liittimestä Audio R in oikeaan kaiuttimeen.

**L+L:** Audiosignaali liittimestä Audio L in menee sekä vasempaan että oikeaan kaiuttimeen.

**R+R:** Audiosignaali liittimestä Audio R in menee sekä vasem paan että oikeaan kaiuttimeen.

### KELLON ASETUKSET

Laitteeseen on asetettava oikea kellonaika, ennen kuin Off/On Time -toimintoa voidaan käyttää.

Jos kellon asetus nollautuu vir-takatkon tai virtajohdon irrottamisen vuoksi, aseta aika uudelleen.

- 1 Paina **MENU**-näppäintä ja sitten **▲ / ▼**-näppäintä valitaksesi **Aika**-valikon.
- 2 Paina **▶**-näppäintä ja sen paina **▲ / ▼**-näppäintä ja valitse **Kello**.
- 3 Paina **▶** painiketta ja sitten **▲ / ▼** painiketta asettaaksesi tuntimäärän.
- 4 Paina **▶** painiketta ja sitten **▲ / ▼** painiketta asettaaksesi minuuttimäärän.
- 5 Paina **EXIT**-näppäintä palataksesi normaaliin katseluun.

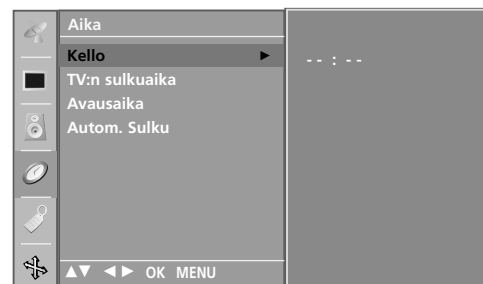
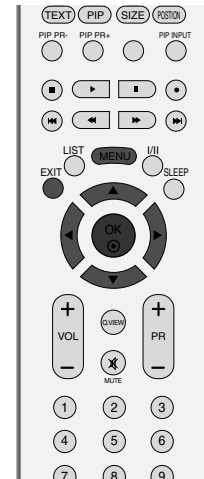

## KYTKENTÄ- JA KATKAISUAJASTIN

Off-ajastin kytkee television automaattisesti valmiustilaan, kun ajastettu aika on kulunut.

Kun laite on kytkeytynyt päälle Ajastin TV päälle -ajastimella, se sammuu automaattisesti valmiustilaan kah-den tunnin kuluttua, jos mitään näppäintä ei ole painettu tänä aikana.

Kun Ajastin TV päälle tai Ajastin TV pois on asetettu, ajastin toimii joka päivä samaan aikaan.

Ajastin TV pois -toiminto ohittaa Ajastin TV päälle -toiminnon, jos ne on asetettu samaan aikaan.

Ajastin TV päälle-toiminto toimii vain, kun laite on valmiustilassa.

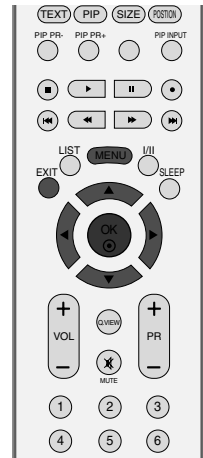

1 Paina **MENU**-näppäintä ja sitten **▲ / ▼**-näppäintä valitaksesi **Aika**-valikon.

2 Paina **▶**-näppäintä ja sen paina **▲ / ▼**-näppäintä ja valitse **TV:n sulkuaika / Avausaika**.

3 Paina **▶**-näppäintä ja sen paina **▲ / ▼**-näppäintä ja valitse **Päällä**.

- **TV:n sulkuaika / Avausaika** TV pois -toiminnon peruuttaminen, valitaksesi **Pois**.

4 Paina **▶**-näppäintä ja sitten **▲ / ▼** painiketta asettaaksesi tuntimäärän.

5 Paina **▶**-näppäintä ja sitten **▲ / ▼** painiketta asettaaksesi minuuttimäärän.

6 **Vain On-ajastustoiminto**

- **Kanava:** Paina **▶**-painiketta ja valitse sitten kanava **▲ / ▼**-painikkeella.
- **Äänenvoimakkuus:** Säädä äänenvoimakkuus painamalla **▶**-painiketta ja sitten **▲ / ▼**-painiketta.

7 Paina **EXIT**-näppäintä palataksesi normaaliin katseluun.



1



2 3

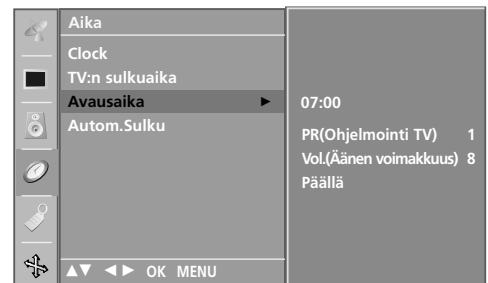

4 5 6

# AUTOMAATTINEN SAMMUTUS

Jos tämä toiminto on käytössä eikä sisään tulevaa signaalia ole, television virta katkeaa automaattisesti 10 minuutin kuluttua.

- 1 Paina **MENU**-näppäintä ja sitten **▲ / ▼**-näppäintä valitaksesi **Aika**-valikon.
- 2 Paina **▶**-näppäintä ja sen paina **▲ / ▼**-näppäintä ja valitse **Auto sleep**.
- 3 Paina **▶**-painiketta ja valitse sitten **▲ / ▼**-painikkeella **On** (Päällä) tai **Off** (Pois).
- 4 Paina **EXIT**-näppäintä palataksesi normaaliin katseluun.

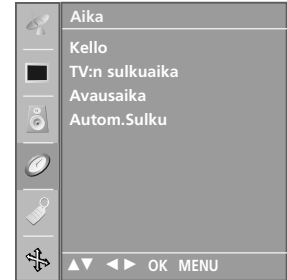

1



2 3

# UNIAJASTIN

Sinun ei tarvitse muistaa katkaista televisiosta virtaa ennen nukkumaanmenoa. Uniajastin katkaisee virran ja siirtää television valmiustilaan, kun määritetty aika on kulunut.

- 1 Valitse aika minuutteina painamalla **SLEEP**-painiketta useita kertoja. Kuvaruutuun tulee ensiksi vaihtoehto 'ZZ - - -' ja sitten seuraavat uniajastimen asetukset: 10, 20, 30, 60, 90, 120, 180 ja 240 minuuttia.
- 2 Kun ruudussa näkyy haluamasi määrä minuutteja, ajastin alkaa laskea taaksepäin valitusta aikamäärästä.

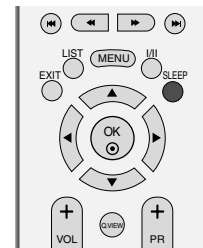

## ! HUOMAUTUS

- ▶ Voit tarkistaa jäljellä olevan ajan painamalla **SLEEP**-näppäintä kerran.
- ▶ Jos haluat poistaa uniajastimen käytöstä, paina **SLEEP**-painiketta niin monta kertaa, kunnes näkyviin tulee teksti 'ZZ - - -'.
- ▶ Uniajastin nollautuu, jos sammutat television.

## LAPSILUKKO

TV voidaan kytkeä siten, että sitä voi käyttää vain kaukosäätimellä.  
Toimintoa voidaan käyttää luvattoman katselun estämiseen.

Tämä televisio on ohjelmoitu siten, että se muistaa viimeisen valinnan, vaikka televisio sammutettaisiinkin välillä.

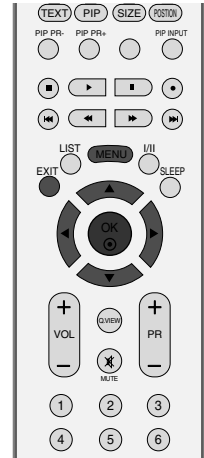

- 1 Paina **MENU**-näppäintä ja sitten **▲ / ▼**-näppäintä valitaksesi **Erityisasetukset**-valikon.
- 2 Paina **▶**-näppäintä ja sen paina **▲ / ▼**-näppäintä ja valitse **Lapsilukko**.
- 3 Paina **▶**-painiketta ja valitse sitten **▲ / ▼**-painikkeella **Päällä** tai **Pois**.
- 4 Paina **EXIT**-näppäintä palataksesi normaaliin katseluun.

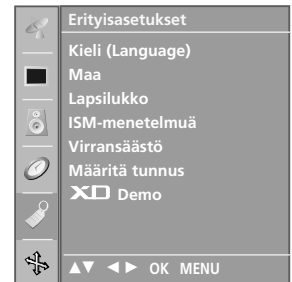

1



2 3

### ! HUOMAUTUS

- ▶ Kun valittuna on vaihtoehto **Lapsilukko 'Päällä'**, ja televisio sammutetaan, paina television **⏻ / I, INPUT, PR ▲ / ▼**-painiketta tai **POWER, INPUT, TV, PR +/-** -tai kaukosäätimen **NUMERO**-painikkeita.
- ▶ Kun **Lapsilukko Päällä**, ja televisiota katseltaessa painetaan etupaneelin painikkeita, kuvaruutuun tulee teksti **'Child lock on'** (Lapsilukko käytössä).



# ISM-TOIMINTO (kuvan palamisen vähentäminen)

Jos näytössä näkyy pitkään paikallaan pysyvä esimerkiksi tietokoneesta tai videopelistä peräisin oleva kuva, se näkyy haamukuvana silloinkin, kun kuvaa vaihdetaan. Vältä jättämästä liikkumatonta kuvaa televisioruutuun pitkäksi ajaksi.

Tämä toiminto ei ole käytettävissä LCD-malleissa.

## White wash

Valkoisen pesu poistaa pysyvät kuvat kuvaruudusta.

**Huomautus:** Jos kuva on palanut ruutuun voimakkaasti, valkoisen pesu ei ehkä voi poistaa sitä kokonaan.

## Orbiter

Näytönsäästäjä auttaa vähentämään haamukuvien muodostumista (kuvan palamista kuvaruudun pintaan). Sama kuva ei saisi olla näkyvässä kovin pitkään. Kuvaruudun sisältö siirtyy 2 minuutin välein vaurioiden välttämiseksi.

## Inversion

Tämä toiminto kääntää kuvaruudun värit. Kuvaruudun värit käännetään automaattisesti 30 minuutin välein.

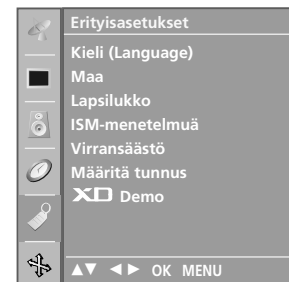
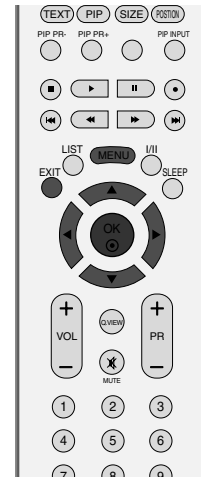

1

- 1 Paina **MENU**-näppäintä ja sitten **▲ / ▼**-näppäintä valitaksesi **Erityisasetukset**-valikon.
- 2 Paina **▶**-painiketta ja valitse sitten **▲ / ▼**-näppäintä ja valitse **ISM-menetelmä**.
- 3 Paina **▶**-painiketta ja valitse **▲ / ▼**-painikkeella **Normaali**, **White wash**, **Orbiter** tai **Inversion**. Jos tätä toimintoa ei tarvita, valitse **Normaali**.
- 4 Paina **EXIT**-näppäintä palataksesi normaaliin katseluun.

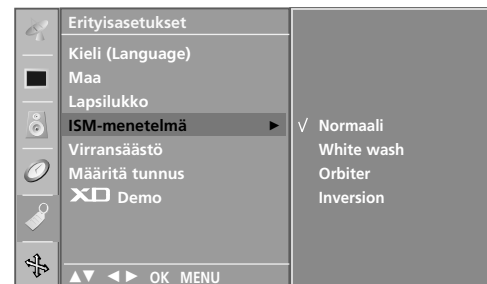

2 3

## VIRRANSÄÄSTÖ

Voit vähentää television virrankulutusta tämän toiminnon avulla.

Tämä toiminto ei ole käytettävissä LCD-malleissa.

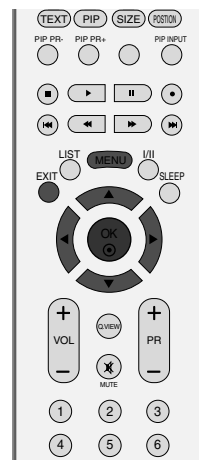

- 1 Paina **MENU**-näppäintä ja sitten **▲ / ▼**-näppäintä valitaksesi **Erityisasetukset**-valikon.
- 2 Paina **▶**-näppäintä ja sen paina **▲ / ▼**-näppäintä ja valitse **Virrnsäästö**.
- 3 Paina **▶**-painiketta ja valitse sitten **▲ / ▼**-painikkeella **Päällä** tai **Pois**.
- 4 Paina **EXIT**-näppäintä palataksesi normaaliin katseluun.

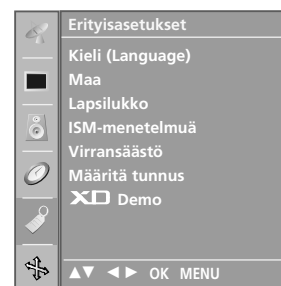

1



2 3

# XD-ESITTELY

Voit katsoa, millainen ero kuvassa on, kun XD Demo on käytössä ja poissa käytöstä.

Tämä toiminto ei ole käytettävissä RGB-PC-tilassa.

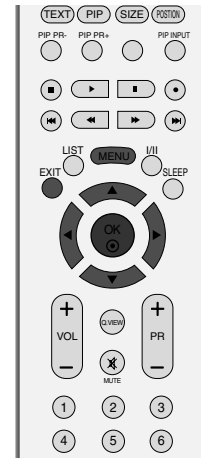

- 1 Paina **MENU**-näppäintä ja sitten **▲ / ▼**-näppäintä valitaksesi **Erityisasetukset**-valikon.
- 2 Paina **▶**-näppäintä ja sen paina **▲ / ▼**-näppäintä ja valitse **XD Demo** (XD-esittely).
- 3 Käynnistä **XD Demo** (XD-esittely) **▶**-painikkeella.
- 4 Pysäytä **XD Demo** (XD-esittely) painamalla **MENU**-painiketta.

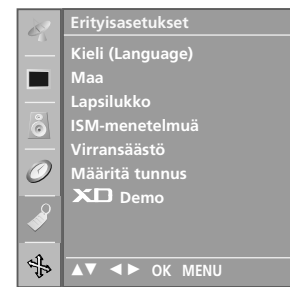

1



2 3

## • XD Demo



# TV-VALIKKO Näyttö -valikon vaihtoehdot

## AUTOMAATTINEN ASETUS (vain RGB [PC] -tilassa)

Tämä toiminto säätää kuvan sijainnin automaattisesti ja vähentää kuvan värinää.

Jos kuva ei ole säätämisen jälkeenkään aivan moitteeton, televisiossa ei ole vikaa, vaan se tarvitsee lisäsäätämistä.

### Automaattinen asetus

Tämä toiminto säätää sijainnin näytössä, kellon ja kellon vaiheen automaattisesti. Kuva poistuu näytöstä muutamaksi sekunniksi, kun asetuksia määritetään automaattisesti.

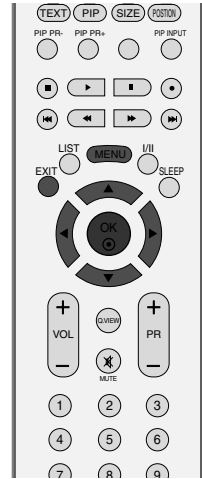

1 Paina **MENU**-näppäintä ja sitten **▲ / ▼**-näppäintä valitaksesi **Näyttö** -valikko.

2 Paina **▶**-näppäintä ja sen paina **▲ / ▼**-näppäintä ja valitse **Autom.asetukset**.

3 Käynnistä **Autom.asetukset** määrittys **▶**-painikkeella.

- Kun **Autom.asetukset** määrittys on valmis, näkyviin tulee **OK**.
- Jos kuvan sijainti ei ole vielä oikea, valitse automaattisäätö uudelleen.

- Jos kuvaa tarvitsee säätää RGB (PC)-tilassa tehdyn automaattisäädön jälkeen, valitse **Man.asetukset** -toiminto.

4 Paina **EXIT**-näppäintä palataksesi normaaliin katseluun.



1

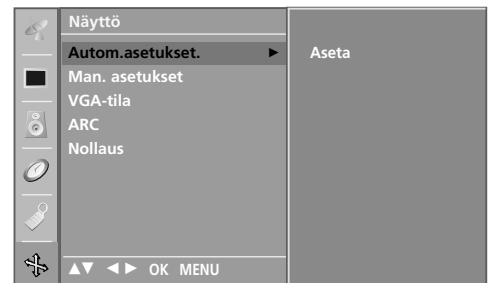

2 3

# MANUAALISÄÄTÖ

Jos kuva ei ole selkeä automaattisäädön jälkeen ja jos teksti näyttää edelleen värisevän, säädä kuvan vaiheistusta manuaalisesti.

Kuvan kokoa muutetaan **Kello** -asetuksilla.

Tämä toiminto on käytettävissä RGB[PC], RGB[DTV], COMPONENT (480p/576p/720p/1080i), HDMI (480p/576p/720p/1080i)-tilassa.

Phase (Vaihe)- tai Clock (Kello) -toiminto ei ole mahdollinen RGB[DTV], COMPONENT (480p/576p/720p/1080i), HDMI (480p/576p/720p/1080i)-tilassa.

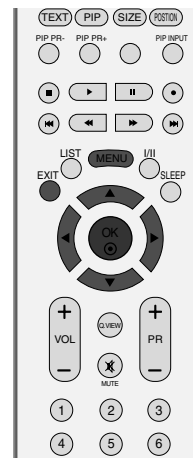

**Kello** : Tämä toiminto poistaa kuvan taustalta pystysuorat juovat tai raidat. Samalla kuvan pystymitta muuttuu.

**Vaihe** : Tämä toiminto poistaa vaakasuoran kohinan sekä muuttaa merkit selviksi tai teräviksi.



1 Paina **MENU**-näppäintä ja sitten **▲ / ▼**-näppäintä valitaksesi **Näyttö** -valikko.

2 Paina **▶**-näppäintä ja sen paina **▲ / ▼**-näppäintä ja valitse **Man.asetukset**.

3 Paina **▶**-painiketta ja valitse sitten **▲ / ▼**-painikkeella **Vaihe**, **Kello**, **Vaaka-asetus** tai **Pysty aset.**

4 Paina **◀ / ▶**-näppäintä säädön tekemiseksi.

5 Paina **EXIT**-näppäintä palataksesi normaaliin katseluun.

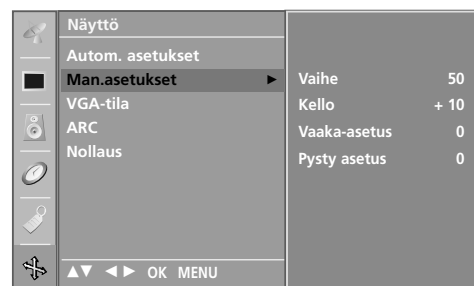

2 3 4

## KUVAMUODON MÄÄRITTÄMINEN

Voit valita TV-kuvan kuvasuhteen seuraavista vaihtoehdoista:

**Tapahtuma, Koko ruutu, Alkuperäinen, 4:3 , 16:9, 14:9 Zoom.**

Jos paikallaan pysyvä kuva jää kuvaruutuun pitkäksi ajaksi, se voi palaa kiinni ja olla aina näkyvässä.

Koko näytön tilan yhteydessä voi olla ongelmia. Vaihda tila tällöin joksikin toiseksi tilaksi.

Voit säätää suurennussuhdetta ▲ / ▼-painikkeen avulla.

Tämä toiminto edellyttää signaalia.

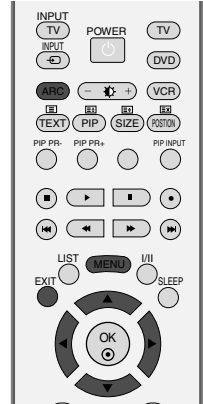

**1** Paina **MENU**-näppäintä ja sitten ▲ / ▼-näppäintä valitaksesi **Näyttö** -valikko.

**2** Paina ►-näppäintä ja sen paina ▲ / ▼-näppäintä ja valitse **ARC**.

**3** Paina ►-painiketta ja valitse sitten ▲ / ▼-painikkeella **Tapahtuma, Koko ruutu, Alkuperäinen, 4:3, 16:9, 14:9, Zoom1 tai Zoom2**.

- **Tapahtuma**

Kun TV vastaanottaa laajakuvasignaalia, kuvaa on säädettävä vaakasuunnassa siten, että kuva täyttää koko kuvaruudun.

- **Koko ruutu**

Kun TV vastaanottaa laajakuvasignaalia, kuvaa on säädettävä vaakasuunnassa tai pystysuunnassa suorassa suhteessa siten, että kuva täyttää koko kuvaruudun. (Tämä ominaisuus ei ole käytettävissä, kun televisioon tulee NTSC-signaali.)

- **Alkuperäinen**

Kun televisio vastaanottaa laajakuvasignaalia, signaali muutetaan automaattisesti lähetettäväksi kuvamuodoksi.

- **4:3**

Seuraava valinta näyttää kuvan alkuperäisessä 4:3-tahosuhteessa siten, että vasemmassa ja oikeassa laidassa näkyy harmaa reunus.

- **16:9**

Seuraavan valinnan avulla voit säätää kuvaa suorassa suhteessa vaakasuunnassa siten, että kuva täyttää koko kuvaruudun. Tästä on hyötyä katseltaessa DVD-elokuvia, joiden kuvasuhde on 4:3.



**1**

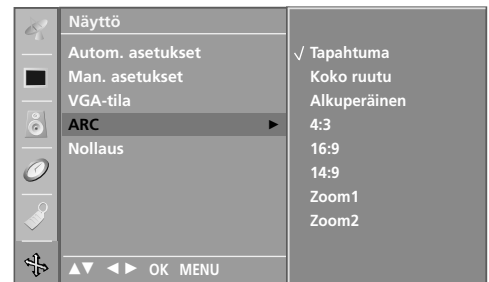

**2 3**

### • 14:9

Voit katsella kuvasuhde 14:9 tai tavallista TV-kuvaa tällä kuvasuhdeella. Kuvasuhde 14:9 näkyy sellaisenaan, mutta kuvasuhdetta 4:3 venytetään ylös ja alas sekä oikealle ja vasemmalle, jotta koko 14:9-ruutu täyttyy.

### • Zoom1

Seuraavan valinta näyttää kuvan muuttumattomana siten, että kuva täyttää koko kuvaruudun. Kuvan ylä- ja alaosia kuitenkin rajautuvat pois näkyvistä.

### • Zoom2

Valitse **Zoom 2**, jos haluat muuttaa kuvaa sekä pystysuunnassa levittämällä että rajaamalla sekä muuttaa kuvaa että yrittää täyttää sillä mahdollisimman suuren osan kuvaruudusta.

## ! HUOMAUTUS

- ▶ Voit valita 4:3- ja 16:9 (laajakulma) -kuvasuhteen vain Component-, RGB- ja HDMI-tilassa.

- 4 Paina **EXIT**-näppäintä palataksesi normaaliin katseluun.

## VGA/XGA-LAAJAKUVATILAN VALITSEMINEN

Näet normaalin kuvan valitsemalla RGB-tilan tarkkuutta vastaavan VGA/XGA-tilan.

Tämä toiminto on käytettävissä RGB[PC]-tilassa

VGA-tila: 42PC1RV, 42PC3RV\*

XGA-tila: 26C2R\*, 27LC2R\*, 32LC2R\*, 32LC25R\*, 26LC3R\*, 32LC3R\*, 32LX2R\*, 32LE2R\*, 37LE2R\*, 42LE2R\*, 42PC3RA\*

- 1 Paina **MENU**-näppäintä ja sitten **▲ / ▼**-näppäintä valitaksesi **Näyttö** -valikko.
- 2 Paina **▶**-näppäintä ja sen paina **▲ / ▼**-näppäintä ja valitse **VGA-tila** (tai **XGA-tila**).
- 3 Paina **▶**-painiketta ja valitse sitten **▲ / ▼**-painikkeella VGA- tai XGA-tilan tarkkuus.
- 4 Paina **EXIT**-näppäintä palataksesi normaaliin katseluun.

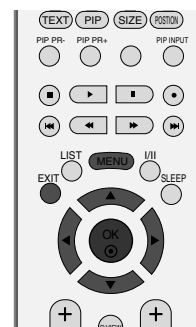

1

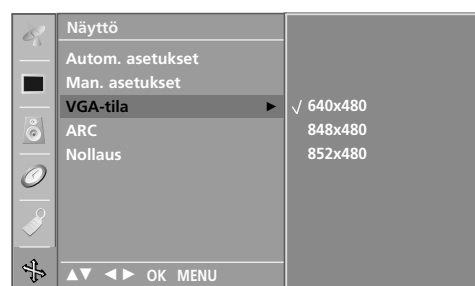

2 3

## ALUSTAMINEN (PALAUTUS TEHDASASETUKSIIN)

Tämä toiminto on käytettävissä nykyisessä tilassa.  
Se kumoaa asetuksiin tehdyt muutokset.

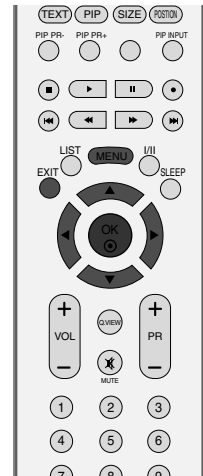

- 1 Paina **MENU**-näppäintä ja sitten **▲ / ▼**-näppäintä valitaksesi **Näyttö** -valikko.
- 2 Paina **▶**-näppäintä ja sen paina **▲ / ▼**-näppäintä ja valitse **Nollaus**.
- 3 Paina **▶**-näppäintä.
  - Voit kumota Position (Sijainti)-, PIP size (PIP-koko)- ja PIP position (PIP-sijainti) -asetuksiin tehdyt muutokset.

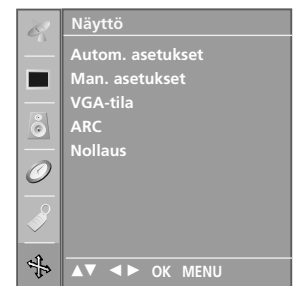

1



2 3



## KAUKOSÄÄTIMEN OHJELMOIMINEN

Kaukosäädin on yleinen, useille laitemerkeille tarkoitettu säädin. Se voidaan ohjelmoida toimimaan muiden valmistajien useimpien kauko-ohjattavien laitteiden kanssa.

Huomaa, että kaukosäädin ei ehkä pysty ohjaamaan kaikkia muiden valmistajien malleja.

### Koodin ohjelmoiminen etätilassa

- 1 Testaa kaukosäädin.  
Jos haluat tietää, pystyykö kaukosäätimesi ohjaamaan laitetta ilman ohjelmointia, kytke virta laitteeseen, esimerkiksi videonauhuriin, ja paina kaukosäätimen vastaavaa tilapainiketta (kuten DVD tai VCR). Pidä säädintä laitteeseen päin. Tarkista painamalla **POWER** - ja **PR + / -** -painikkeita, reagoiko laite. Jos se ei reagoi, kaukosäädin on ohjelmoitava.
- 2 Kytke virta ohjelmoitavaan laitteeseen ja paina kaukosäätimen vastaavaa tila-painiketta (kuten **DVD** tai **VCR**). Valitun laitteen kaukosäätöpainikkeeseen tulee valo.
- 3 Paina samanaikaisesti **MENU** - ja **MUTE** -painikkeita. Kaukosäädin on nyt valmis koodin ohjelmoimista varten.
- 4 Kirjoita numerokoodi kaukosäätimen numeronäppäimillä. Eri laitteista vastaavat ohjelmointikoodien numerot ovat seuraavalla sivulla. Jos koodi on oikea, laitteen virta katkeaa.
- 5 Tallenna kanava painamalla **MENU** -painiketta.
- 6 Testaa kaukosäätimen eri toiminnoilla, että laite reagoi oikealla tavalla. Jos se ei toimi oikein, palaa kohtaan 2.

## Ohjelmointikoodit

### DVD-soittimet

Merkki	Koodit	Merkki	Koodit	Merkki	Koodit
APEX DIGITAL	022	MITSUBISHI	002	RCA	005 006
DENON	020 014	NAD	023	SAMSUNG	011 015
GE	005 006	ONKYO	008 017	SONY	007
HARMAN KARDON	027	PANASONIC	003 009	THOMPSON	005 006
JVC	012	PHILIPS	013	TOSHIBA	019 008
LG	001 010 016 025	PIONEER	004 026	YAMAHA	009 018
MAGNAVOX	013	PROCEED	021	ZENITH	010 016 025
MARANTZ	024	PROSCAN	005 006		

## Kuvanauhurit

Merkki	Koodit	Merkki	Koodit	Merkki	Koodit
AIWA	034	MAGNAVOX	031 033 034 041	SAMSUNG	032 040 102 104
AKAI	016 043 046 124		067 068		105 107 109 112
	125 146	MARANTZ	012 031 033 067		113 115 120 122
AMPRO	072		069		125
ANAM	031 033 103	MARTA	101	SANSUI	022 043 048 135
AUDIO DYNAMICS	012 023 039 043	MATSUI	027 030	SANYO	003 007 010 014
BROKSONIC	035 037 129	MEI	031 033		102 134
CANON	028 031 033	MEMOREX	003 010 014 031	SCOTT	017 037 112 129
CAPEHART	108		033 034 053 072		131
CRAIG	003 040 135		101 102 134 139	SEARS	003 008 009 010
CURTIS MATHES	031 033 041	MGA	045 046 059		013 014 017 020
DAEWOO	005 007 010 064	MINOLTA	013 020		031 042 073 081
	065 108 110 111	MITSUBISHI	013 020 045 046		101
	112 116 117 119		049 051 059 061	SHARP	031 054 149
DAYTRON	108		151	SHINTOM	024
DBX	012 023 039 043	MTC	034 040	SONY	003 009 031 052
DYNATECH	034 053	MULTITECH	024 034		056 057 058 076
ELECTROHOME	059	NEC	012 023 039 043		077 078 149
EMERSON	006 017 025 027		048	SOUNDESIGN	034
	029 031 034 035	NORDMENDE	043	STS	013
	036 037 046 101	OPTONICA	053 054	SYLVANIA	031 033 034 059
	129 131 138 153	PANASONIC	066 070 074 083		067
FISHER	003 008 009 010		133 140 145	SYMPHONIC	034
FUNAI	034			TANDY	010 034
GE	031 033 063 072	PENTAX	013 020 031 033	TATUNG	039 043
	107 109 144 147		063	TEAC	034 039 043
GO VIDEO	132 136	PHILCO	031 034 067	TECHNICS	031 033 070
HARMAN KARDON	012 045	PHILIPS	031 033 034 054	TEKNIKA	019 031 033 034
HITACHI	004 018 026 034		067 071 101		101
	043 063 137 150	PILOT	101	THOMAS	034
INSTANTREPLAY	031 033	PIONEER	013 021 048	TMK	006
JCL	031 033	PORTLAND	108	TOSHIBA	008 013 042 047
JCPENNY	012 013 015 033	PULSAR	072		059 082 112 131
	040 066 101	QUARTZ	011 014	TOTEVISION	040 101
JENSEN	043	QUASAR	033 066 075 145	UNITECH	040
JVC	012 031 033 043	RCA	013 020 033 034	VECTOR RESEARCH	012
	048 050 055 060		040 041 062 063	VICTOR	048
	130 150 152		107 109 140 144	VIDEO CONCEPTS	012 034 046
KENWOOD	014 034 039 043		145 147	VIDEOSONIC	040
	047 048	REALISTIC	003 008 010 014	WARDS	003 013 017 024
LG (GOLDSTAR)	001 012 013 020		031 033 034 040		031 033 034 040
	101 106 114 123		053 054 101		053 054 131
LLOYD	034	RICO	058	YAMAHA	012 034 039 043
LXI	003 009 013 014	RUNCO	148	ZENITH	034 048 056
	017 034 101 106	SALORA	014		058 072 080 101
MAGIN	040				

# VIANETSINNÄN TARKISTUSLISTA

## Käyttöpainikkeet eivät toimi normaalisti.

### Kaukosäädin ei toimi.

- Tarkista, ettei tuotteen ja kaukosäätimen välissä ole esteitä aiheuttavia esineitä.
- Onko paristot asennettu navat oikein päin (+ ja +, - ja -)?
- Onko kaukosäätimen toimintovalitsimen asento oikea: TV, VCR jne.?
- Asenna uudet paristot.

### Virta kytkeytyy äkkiä pois päältä

- Onko uniajastin käytössä?
- Tarkista virranhallinnan asetukset. Sähkökatko
- Yhtään asemaa ei virity, kun 'Auto off' on käytössä.

## Videotoiminto ei toimi.

### Ei kuvaa, ei ääntä

- Tarkista, että tuotteen virta on kytketty päälle.
- Kokeile toista kanavaa. Ongelma voi olla lähetyksessä.
- Onko virtajohdon pistoke työnnetty pistorasiaan?
- Tarkista antennin suuntausta ja/tai sijainti.
- Testaa pistorasia työntämällä siihen jonkun toisen laitteen virtajohdon pistoke.

### Kuva tulee esiin hitaasti, kun virta on kytketty päälle

- Tämä on normaalia, kuva on sammutettu tuotteen käynnistyksen ajaksi. Jos kuva ei tule ruutuun viiden minuutin kuluessa, ota yhteys huoltopisteeseen.

### Kuvassa ei ole värejä tai kuva on huono

- Säädä valikkovaihtoa Color - Värit.
- Jätä riittävä etäisyys tuotteen ja videonaururin välille.
- Kokeile toista kanavaa. Ongelma voi olla lähetyksessä.
- Ovatko videokaapelit oikein liitetyt?
- Käynnistä jokin toiminto kuvan kirkkauden palauttamiseksi.

### Vaaka/pystyraitoja tai kuva värisee

- Tarkista paikalliset häiriöt, kuten sähkölaitteet tai sähkötyökalut.

### Heikko vastaanotto joillakin kanavilla

- Televisio- tai kaapelitelevisioaseman lähetyksessä ongelmia, viritä toinen asema.
- Aseman signaali on heikko, suuntaa antennia vastaanottamaan heikko asema.
- Tarkista mahdolliset häiriölähteet.

### Kuvissa viivoja tai raitoja

- Tarkista antenni (Muuta antennin suuntausta).

## VIANETSINNÄN TARKISTUSLISTA

### Äänitoiminto ei toimi.

**Kuva OK, mutta ei ääntä**

- Paina painimetta VOL tai VOLUME - VOIMAKKUUS.
- Ääni mykistetty? Paina painiketta MUTE - MYKISTYS.
- Kokeile toista kanavaa. Ongelma voi olla lähetyksessä.
- Ovatko audiokaapelit oikein liitettyjä?
- Tarkista SOUND (ÄÄNI) -valikosta, onko TV Speaker (Television kaiutin) -asetus On (Käytössä).

**Ei ääntä jostakin kaiuttimesta**

- Säädä valikkovaihtoa Balance - Tasapaino.

**Epätavallisia ääniä tuotteen sisältä**

- Kosteuden tai lämpötilan muutos käyttöolosuhteissa voi saada aikaan epätavallisia ääniä kytkettäessä tuotteeseen virta, mutta tämä ei tarkoita tuotteessa olevan vikaa.

### PC-tilassa on ongelma. (Käytössä on vain PC-tila)

**Signaali ei ole rajojen sisällä.**

- Säädä tarkkuutta, vaakapoikkeutustaajuutta tai pystypoikkeutustaajuutta.
- Tarkista signaalin syöttölähde.

**Pystypalkki tai raita taustassa, vaakahäiriöitä ja kuvan väärä sijainti**

- Käytä Auto-konfigurointia tai säädä taajuutta, vaihetta tai pysty- ja vaakasijaintia.

**Ruudun väri ei ole vakaa tai on vain yksi väri**

- Tarkista signaalikaapeli.
- Asenna PC-videokortti uudestaan.

# HUOLTO

Kaikki viat voidaan ehkäistä. Voit pidentää uuden televisiosi elinkaarta puhdistamalla sen huolellisesti säännöllisin väliajoin. Sammuta virta ja irrota pistoke sähköpistorasiasta ennen puhdistamista.

## Kuvaruudun puhdistaminen

- 1 Tämä on loistava tapa pitää kuvaruutu puhtaana pölystä jonkin aikaa. Kostuta pehmeä liina haalean veden ja huuhteluaineen tai astianpesuaineen seoksessa. Väännä liina lähes kuivaksi ja pyyhi kuvaruutu sen avulla.
- 2 Varmista, että kuvaruutuun ei jää vettä. Anna sen kuivua ennen television käynnistämistä.

## Laitteen ulkopinnan puhdistaminen

- Pyyhi runko puhtaaksi liasta ja pölystä pehmeällä, kuivalla ja nukkaamattomalla liinalla.
- Älä käytä märkää liinaa.

## Erittäin pitkä poissaoloaika

### VAROITUS

- ▶ Jos televisio jää käyttämättä pitkäksi ajaksi esimerkiksi loman aikana, pistoke kannattaa irrottaa pistorasiasta, jotta mahdolliset esimerkiksi salamaniskujen aiheuttamat jännitepiikit eivät vaurioita televisiota.

## TUOTTEEN TEKNISET TIEDOT

MALLIT		26LC2R*	26LC3R*	27LC2R*
		26LC2R-ZJ 26LC2RB-ZJ 26LC2RA-ZJ	26LC3R-ZJ	27LC2R-ZJ
Mitat (leveys x korkeus x syvyys)	Sisältää tuen	681,0 x 542,0 x 172,0 mm 26,8 x 21,3 x 6,8 tuumaa	680,0 x 550,0 x 235,0 mm 26,8 x 21,7 x 9,3 tuumaa	686,0 x 550,0 x 235,0 mm 27,0 x 21,7 x 9,3 tuumaa
	Ilman tukea	681,0 x 490,8 x 119,0 mm 26,8 x 19,3 x 4,6 tuumaa	680,0 x 436,6 x 119,4 mm 26,8 x 17,2 x 4,7 tuumaa	686,0 x 493,5 x 119,4 mm 27,0 x 19,4 x 4,7 tuumaa
Paino	Sisältää tuen	18,5 kg / 40,8 paunaa	12,4 kg / 27,3 paunaa	14,5 kg / 32,0 paunaa
	Ilman tukea	15,2 kg / 33,5 paunaa	11,5 kg / 25,3 paunaa	11,4 kg / 25,1 paunaa
Jännite ja virta		AC100-240V~ 50/60Hz 1,3A	AC100-240V~ 50/60Hz 1,3A	AC100-240V~ 50/60Hz 1,3A
Tehon tarve		130W	130W	130W
Televisiojärjestelmä		PAL/SECAM B/G/D/K, PAL I/II, SECAM L/L'		
Taajuusalue		VHF: E2 ~ E12, UHF: E21 ~ E69, CATV: S1 ~ S20, HYPER: S21 ~ S47		
Ulkoisen antennin impedanssi		75 Ω		
Käyttöympäristö	Käyttölämpötila	0 ~ 40°C / 32 ~ 104°F		
	Ilmankosteus	Alle 80%		
	Säilytyslämpötila	-20 ~ 60°C / -4 ~ 140°F		
	Säilytyskosteus	Alle 85%		

- Tässä esitettyjä määrittelyjä voidaan muuttaa laadun parantamiseksi ilman ennakoilmoitusta.

## TUOTTEEN TEKNISET TIEDOT

MALLIT		32LC2R*	32LC25R*	32LC3R*	32LX2R*
		32LC2R-ZJ 32LC2RB-ZJ 32LC2RA-ZJ	32LC25R-ZJ	32LC3R-ZJ	32LX2R-ZJ
Mitat (leveys x korkeus x syvyys)	Sisältää tuen	811,0 x 630,0 x 235,0 mm 31,9 x 24,8 x 9,3 tuumaa	935,0 x 570,0 x 244,0 mm 36,8 x 22,4 x 9,6 tuumaa	917,5 x 614,3 x 287,5 mm 36,1 x 24,2 x 11,3 tuumaa	
	Ilman tukea	811,0 x 566,8 x 123,5 mm 31,9 x 22,3 x 4,9 inches	923,0 x 522,0 x 124,0 mm 36,4 x 20,6 x 4,9 tuumaa	917,5 x 522,0 x 124,0 mm 36,1 x 20,6 x 4,9 tuumaa	
Paino	Sisältää tuen	21,9 kg / 48,2 paunaa	19,8 kg / 43,7 paunaa	25,2 kg / 55,6 paunaa	
	Ilman tukea	18,5 kg / 40,8 paunaa	17,9 kg / 39,5 paunaa	17,9 kg / 39,5 paunaa	
Jännite ja virta Tehon tarve Televisiojärjestelmä Taajuusalue Ulkoisen antennin impedanssi		AC100-240V~ 50/60Hz 1,5A 150W	AC100-240V~ 50/60Hz 1,5A 150W	AC100-240V~ 50/60Hz 2,0A 140W	
		PAL/SECAM B/G/D/K, PAL I/II, SECAM L/L' VHF: E2 ~ E12, UHF: E21 ~ E69, CATV: S1 ~ S20, HYPER: S21 ~ S47 75 Ω			
Käyttöympäristö	Käyttölämpötila Ilmankosteus	0 ~ 40°C / 32 ~ 104°F Alle 80%			
	Säilytyslämpötila Säilytyskosteus	-20 ~ 60°C / -4 ~ 140°F Alle 85%			

- Tässä esitettyjä määrittelyjä voidaan muuttaa laadun parantamiseksi ilman ennakoilmoitusta.

## TUOTTEEN TEKNISET TIEDOT

MALLIT		32LE2R*	37LE2R*	42LE2R*
		32LE2R-ZJ	37LE2R-ZJ	42LE2R-ZJ
Mitat (leveys x korkeus x syvyys)	Sisältää tuen	811,0 x 630,0 x 235,0 mm 31,9 x 24,8 x 9,3 tuumaa	943,9 x 286,0 x 734,6 mm 37,2 x 11,3 x 28,9 tuumaa	1054,0 x 813,0 x 286,0 mm 41,5 x 32,0 x 11,2 tuumaa
	Ilman tukea	811,0 x 566,8 x 123,5 mm 31,9 x 22,3 x 4,9 tuumaa	943,9 x 152,2 x 695,5 mm 37,2 x 6,0 x 27,4 tuumaa	1054,0 x 746,0 x 136,8 mm 41,5 x 29,3 x 5,3 tuumaa
Paino	Sisältää tuen	21,9 kg / 48,2 paunaa	28,6 kg / 63,0 paunaa	36,9 kg / 81,3 paunaa
	Ilman tukea	18,5 kg / 40,8 paunaa	24,0 kg / 52,9 paunaa	31,3 kg / 69,0 paunaa
Jännite ja virta Tehon tarve Televisiojärjestelmä Taajuusalue Ulkoisen antennin impedanssi		AC100-240V~ 50/60Hz 1,5A 150W	AC100-240V~ 50/60Hz 2,0A 190W	AC100-240V~ 50/60Hz 2,5A 240W
Käyttöympäristö	Käyttölämpötila Ilmankosteus	0 ~ 40°C / 32 ~ 104°F Alle 80%		
	Säilytyslämpötila Säilytyskosteus	-20 ~ 60°C / -4 ~ 140°F Alle 85%		

- Tässä esitettyjä määrittelyjä voidaan muuttaa laadun parantamiseksi ilman ennakoilmoitusta.



## TUOTTEEN TEKNISET TIEDOT

MALLIT		42PC1RV*	42PC3RV*	42PC3RA*
		42PC1RV-ZJ 42PC1RVA-ZJ	42PC3RV-ZJ	42PC3RA-ZJ
Mitat (leveys x korkeus x syvyys)	Sisältää tuen	1129,0 x 748,5 x 380,0 mm 44,4 x 29,5 x 15,0 tuumaa	1129,0 x 748,5 x 333,6 mm 44,4 x 29,5 x 13,1 tuumaa	1129,0 x 748,5 x 333,6 mm 44,4 x 29,5 x 13,1 tuumaa
	Ilman tukea	1129,0 x 695,0 x 103,7 mm 44,4 x 27,4 x 4,1 tuumaa	1129,0 x 695,0 x 103,7 mm 44,4 x 27,4 x 4,1 tuumaa	1129,0 x 695,0 x 103,7 mm 44,4 x 27,4 x 4,1 tuumaa
Paino	Sisältää tuen	277 kg / 61,1 paunaa	31,5 kg / 69,4 paunaa	31,5 kg / 69,4 paunaa
	Ilman tukea	24,2 kg / 53,4 paunaa	24,2 kg / 53,3 paunaa	24,2 kg / 53,3 paunaa
Jännite ja virta Tehon tarve Televisiojärjestelmä Taajuusalue Ulkoisen antennin impedanssi		AC100-240V~ 50/60Hz 3,0A 260W	AC100-240V~ 50/60Hz 3,0A 260W	AC100-240V~ 50/60Hz 3,5A 310W
		PAL/SECAM B/G/D/K, PAL I/II, SECAM L/L' VHF: E2 ~ E12, UHF: E21 ~ E69, CATV: S1 ~ S20, HYPER: S21 ~ S47 75 Ω		
Käyttöympäristö	Käyttölämpötila Ilmankosteus	0 ~ 40°C / 32 ~ 104°F Alle 80%		
	Säilytyslämpötila Säilytyskosteus	-20 ~ 60°C / -4 ~ 140°F Alle 85%		

- Tässä esitettyjä määrittämiä voidaan muuttaa laadun parantamiseksi ilman ennakoilmoitusta.

**LG Electronics Inc.**