

**LCD  
TV**

**Plazmové  
TV**

## UŽIVATEĽSKÁ PRÍRUČKA

### Modely LCD TV

26LC2R\*  
27LC2R\*  
32LC2R\*  
32LC25R\*  
26LC3R\*  
32LC3R\*  
32LX2R\*  
32LE2R\*  
37LE2R\*  
42LE2R\*

### Modely plazmových TV

42PC1RV\*  
42PC3RV\*  
42PC3RA\*

Skôr ako začnete čítať túto príručku a používať televízor, prečítajte si priloženú **Information Manual** (Informačnú príručku).

POZNAČTE SI ČÍSLO MODELU A SÉRIOVÉ ČÍSLO PRÍSTROJA.

POZRITE SI ŠTÍTOK NA ZADNEJ STRANE KRYTU A V PRÍPADE OPRAVY POSKYTNITE INFORMÁCIE Z NEHO SVOJMU PREDAJCOVI.



# Príslušenstvo

Skontrolujte, či s televízorom bolo dodané nasledovné príslušenstvo. Ak niečo chýba, kontaktujte obchod, v ktorom ste výrobok kúpili.

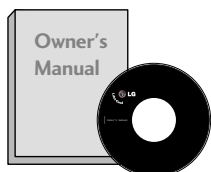

Používateľská príručka



batérie

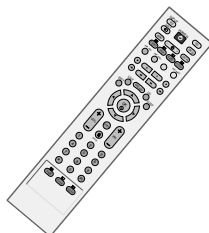

Dialkové ovládanie

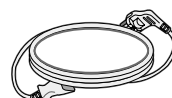

Kábel napájania

## Pre 42PC1RV\*, 42PC3RV\*, 42PC3RA\*



2 stenové konzoly



2 skrutky s okom



2 skrutky pre montáž  
podstavca  
Refer to p.12  
Táto funkcia nie je dostupná vo  
všetkých krajinách.

## Pre 26LC2R\*, 27LC2R\*, 32LC2R\*, 32LC25R\*, 26LC3R\*, 32LC3R\*, 32LX2R\*, 32LE2R\*, 37LE2R\*, 42LE2R\*



2 konzoly televízora,  
2 stenové konzoly



Zakrúcaacia spona  
Vodiče upravte pomocou  
zakrúcaacej spony.



4 skrutky pre montáž  
podstavca

iba 26LC3R\*,  
32LC2R\*, 32LC25R\*,  
32LE2R\*,

26LC2R\*, 27LC2R\*, 32LC2R\*,  
32LC25R\*, 32LE2R\*,  
37LE2R\*, 42LE2R\*



Vedenie kábla



2 skrutky

26LC3R\*, 32LC3R\*



Vedenie kábla

# OBSAH

PRÍSLUŠENSTVO .....	1
---------------------	---

## ÚVOD

Ovládače / Možnosti zapojenia .....	4-10
Funkcie tlačidiel diaľkového ovládača .....	11-12
Vloženie batérií .....	12

## MONTÁŽ

Montáž podstavca .....	13-14
Základné pripojenie / Vytiahnutie vedenia kábla .....	15-17
Ako upevniť televízor na stenu, aby bol chránený proti spadnutiu .....	19

## PRIPOJENIE A NASTAVENIE

Pripojenie antény .....	20
Nastavenie VCR .....	21-22
Nastavenie externého zdroja AC .....	23
Nastavenie DVD .....	24-25
Nastavenie STB .....	26-27
Nastavenie PC .....	28-29
Zapnutie TV .....	30-31

## ŠPECIÁLNE FUNKCIE

<b>PIP (obraz v obraze)</b>	
Pozeranie PIP .....	32
Výber programu pre Subpicture (podružný obraz) .....	32
Výber vstupného zdroja pre Subpicture (podružný obraz) .....	32
Nastavenie rozmeru podružného obrazu (iba v režime PIP) .....	30
Pohybovanie podružným obrazom (iba v režime PIP) .....	32

## ŠPECIÁLNE FUNKCIE

### Teletext

Zapnutie/Vypnutie .....	33
SIMPLE (JEDNODUCHÝ) text .....	33
TOP Text .....	34
FASTEXT .....	34
Špeciálne funkcie teletextu .....	35

## TV PONUKA

Voľba a nastavenie ponúk na obrazovke .....	36
---	----

### Nastavenie TV staníc

Automatické ladenie programov .....	37
Ručné ladenie programov .....	38
Jemné doladovanie .....	39
Priradenie názvu stanice .....	40
Úprava programov .....	41
Oblúbený program .....	42
Vyvolanie prehľadu programov .....	43

### Možnosti v obrazovom menu PICTURE

PSM (pamäť stavu obrazu) .....	44
Nastavenie obrazu (voľba PSM-užívateľská) .....	45
CSM (pamäť stavu farie) .....	46
Ručné riadenie teploty chromatičnosti (CSM-užívateľská voľba) .....	47
Funkcia <b>XD</b> .....	48
REŽIM "ADVANCED CINEMA" .....	49
REŽIM "úroveň čiernej - zdokonalená" .....	50
Reset .....	51

### Možnosti v zvukovom menu SOUND

SSM (pamäť stavu zvuku) .....	52
Nastavenie zvukového kmitočtu (SSM - užívateľská voľba) .....	53
AVL (automatické udržiavanie hlasitosti) .....	54
Nastavenie vyváženia .....	55
Reproduktor .....	56
Stereo/Duálny príjem .....	57
Príjem NICAM .....	58
Voľba výstupného zvuku reproduktora .....	58

## TV PONUKA

### Možnosti v časovom menu TIME

Nastavenie hodín .....	59
On/Off Time (čas Zap./Vyp.) .....	60
Auto Sleep (automatické vypínanie TV) ...	61
Sleep Timer (časovač vypnutia) .....	61

### Možnosti v špeciálnom menu SPECIAL

Child Lock (detská zámka) .....	62
Systém ISM (Image Sticking Minimization)	63
Low Power (nízka spotreba) .....	64
XD Demo (predvádzanie) .....	65

### Možnosti v obrazovkovom menu SCREEN

Automatické nastavenie (iba v režime RGB [PC]) .....	66
Ručná konfigurácia .....	67
Nastavenie formátu obrazu .....	68-69
Voľba režimu Wide VGA/XGA .....	69
Inicializácia (opätovné nastavenie pôvodného továrskeho nastavenia) .....	70

## DODATOK

Programovanie diaľkového ovládača.....	71
Programovací kód.....	71-72
Kontrolný zoznam odstraňovania porúch...	73-74
Údržba .....	75
Technické údaje výrobku .....	76-79

## OVLÁDAČE

Čelný panel modelov televízora 42PC1RV\*.

- Zjednodušené znázornenie čelného panela. Toto zobrazenie sa môže minimálne odlišovať od vášho TV.

### Ovládacie prvky na čelnom paneli

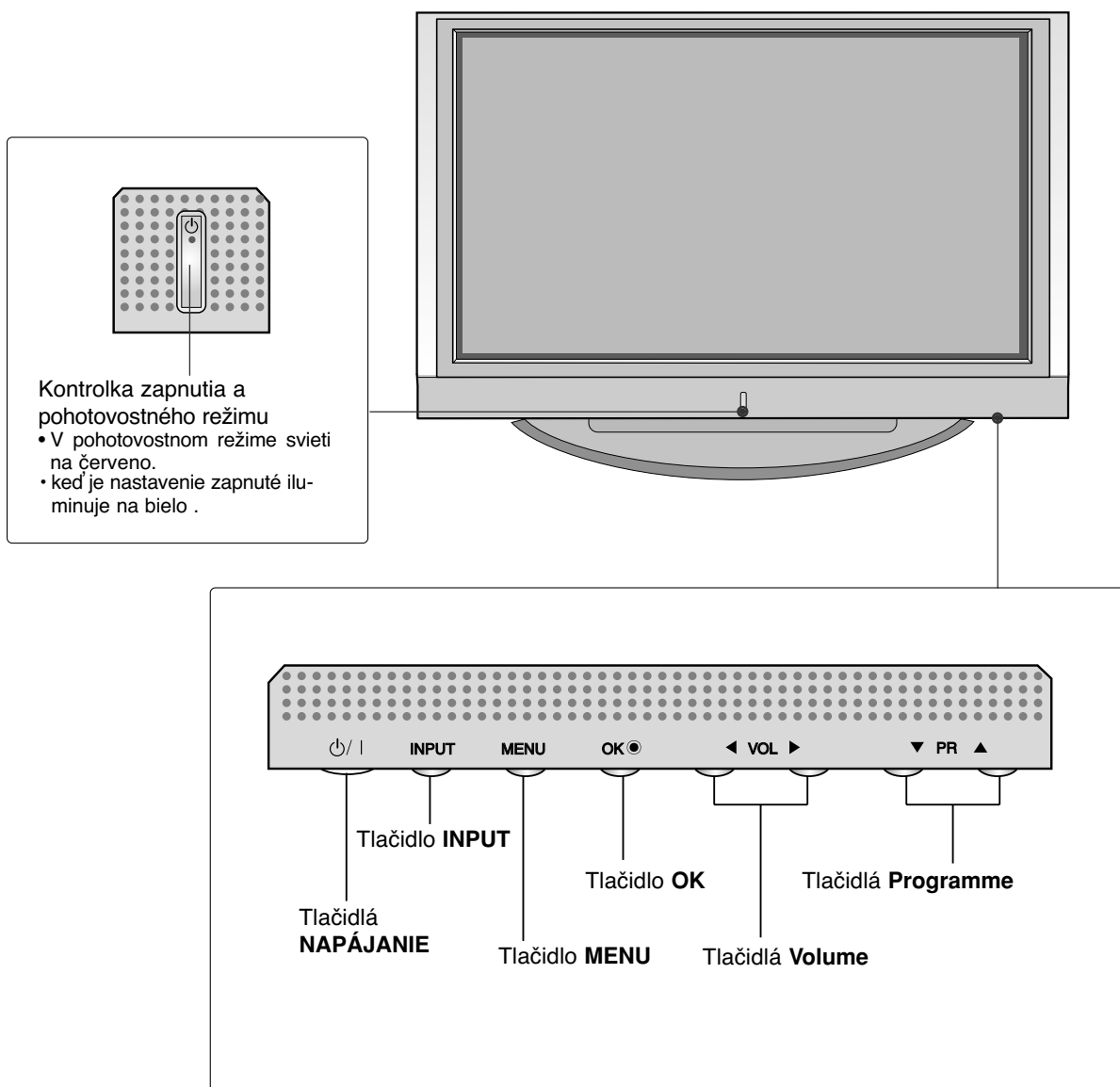

Čelný panel modelov televízora 42PC3RV\*, 42PC3RA\*.

- Zjednodušené znázornenie čelného panela. Toto zobrazenie sa môže minimálne odlišovať od vášho TV.

## Ovládacie prvky na čelnom paneli

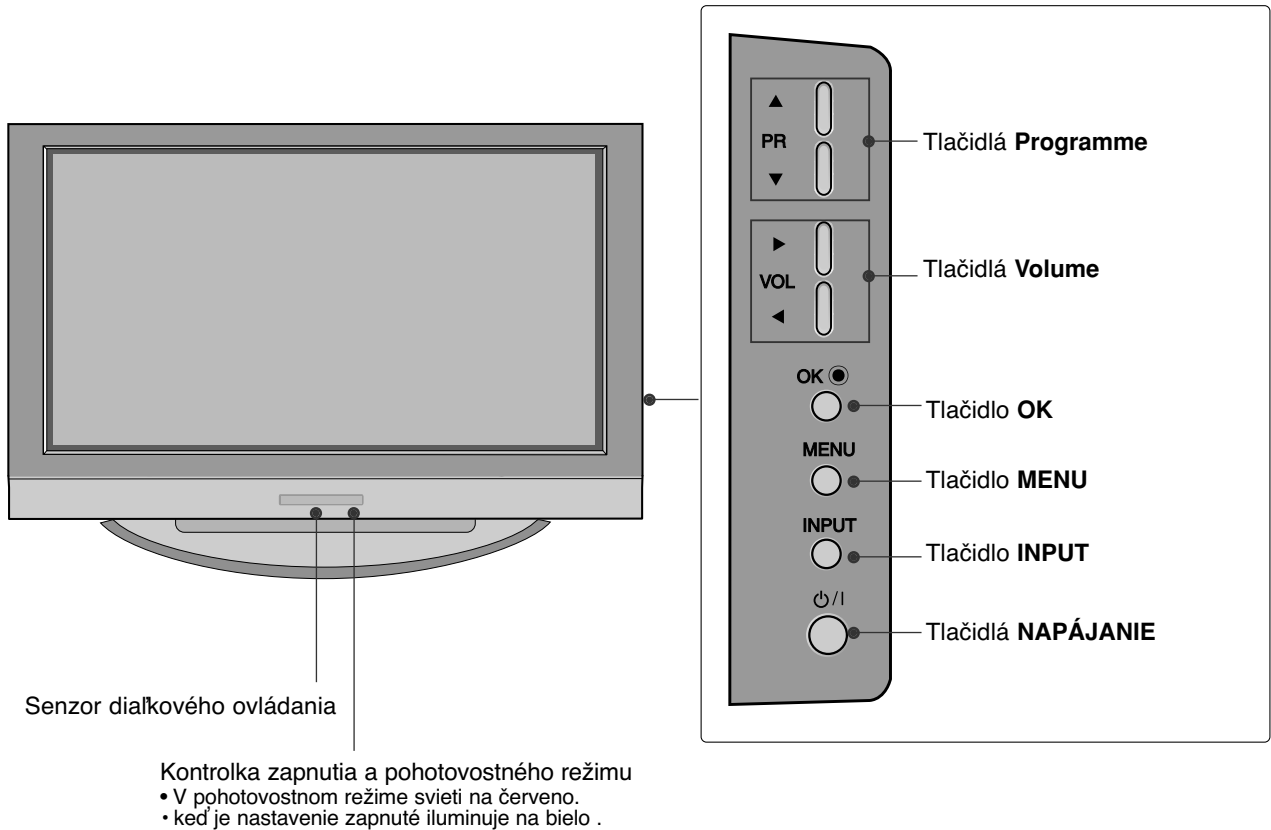

## MOŽNOSŤ ZAPOJENIA

Čelný panel modelov televízora 42PC1RV\*, 42PC3RV\*, 42PC3RA\*.

### Zadný prípojný panel

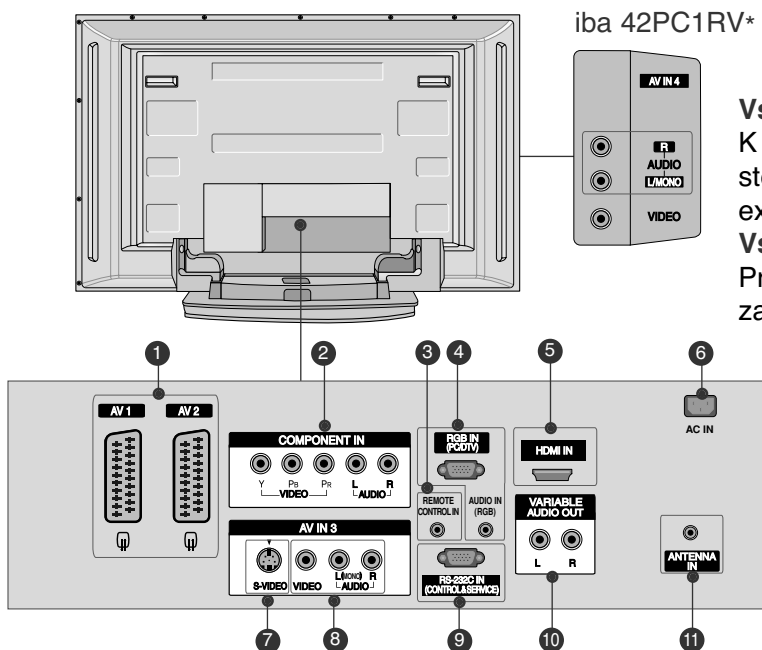

iba 42PC1RV\*

#### Vstup AUDIO

K dispozícii sú prípojky pre stereofónne počúvanie z externého zariadenia.

#### Vstup VIDEO

Pripája obrazový signál z video zariadenia.

#### 1 Zásuvka Euro Scart (AV1/AV2)

Prepojte vstup alebo výstup zásuvky Scart externého zariadenia s týmito konektormi.

#### 2 Vstup prvku

Prepojte prvok video/audio zariadenia s týmito konektormi.

#### 3 Port diaľkového ovládania

Pripojte sem vaše drôtové diaľkové ovládanie.

#### 4 Vstup RGB/Audio

Prepojte výstup monitora z PC s príslušným vstupným portom.

#### 5 Vstup HDMI

Spojte signál HDMI s portom HDMI pomocou kábla HDMI.

#### 6 Zásuvka sieťového kábl

Tento TV beží na striedavý prúd. Hodnota napätia je uvedená na stránke s technickými údajmi. Nikdy sa nepokúšajte nechať pracovať TV na jednosmerný prúd.

#### 7 Vstup S-Video

Pripojte výstup S-Video zo zariadenia S-VIDEO.

#### 8 Vstup Audio/Video

Prepojte výstup audio/video z externého zariadenia s týmito konektormi.

#### 9 Vstup Port RS-232C (CONTROL&SERVICE, t.j. kontrola/obsluha)

Prepojte sériový port kontrolných zariadení s konektorom RS-232C.

#### 10 Premenný výstup Audio

K vašej okolitej zvukovej sústave pripojte vonkajší zosilňovač alebo pridajte subwoofer.

#### 11 Vstup antény

Napojte rádiové signály na tento konektor.



# OVLÁDAČE

Čelný panel modelov televízora 26LC2R\*, 26LC3R\*, 27LC2R\*, 32LC2R\*, 32LC25R\*, 32LC3R\*, 32LE2R\*, 37LE2R\*, 42LE2R\*.

- Zjednodušené znázornenie čelného panela. Toto zobrazenie sa môže minimálne odlišovať od vášho TV.

## Ovládacie prvky na čelnom paneli

26LC2R\*, 27LC2R\*, 32LC2R\*, 32LC25R\*, 32LE2R\*,  
37LE2R\*, 42LE2R\*

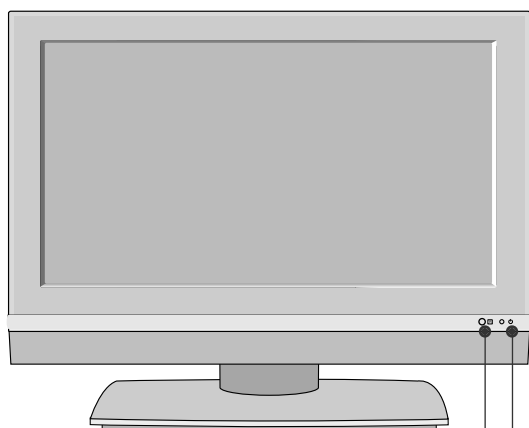

Senzor diaľkového ovládania

Kontrolka zapnutia a pohotovostného režimu

- V pohotovostnom režime svieti na červeno.
- keď je nastavenie zapnuté iluminuje na bielo .

26LC3R\*, 32LC3R\*

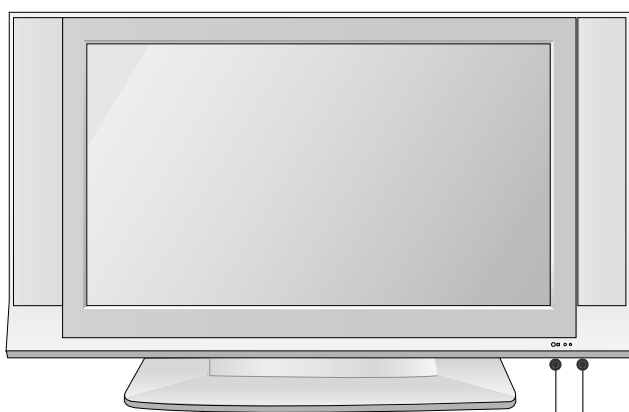

Senzor diaľkového ovládania

Kontrolka zapnutia a pohotovostného režimu

- V pohotovostnom režime svieti na červeno.
- keď je nastavenie zapnuté iluminuje na bielo .

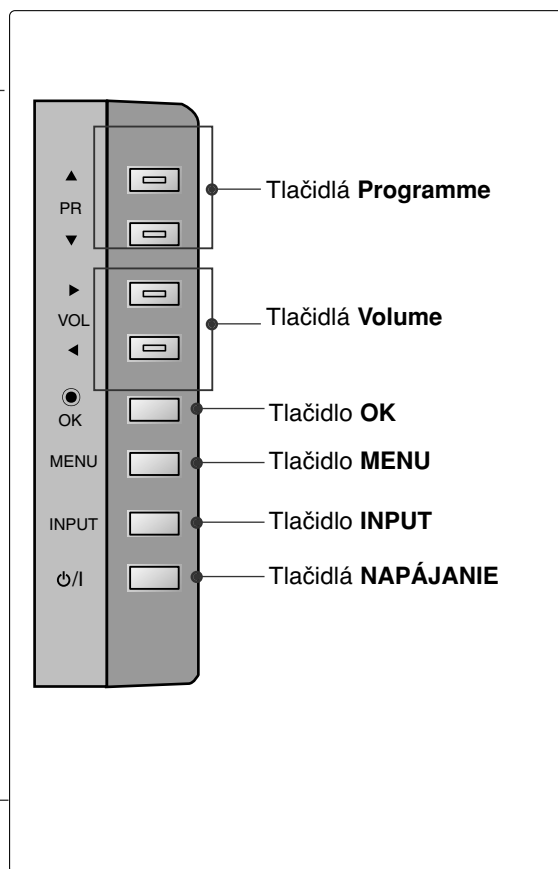

## OVLÁDAČE

Čelný panel modelov televízora 32LX2R\*.

- Zjednodušené znázornenie čelného panela. Toto zobrazenie sa môže minimálne odlišovať od vášho TV.

### Ovládacie prvky na čelnom paneli

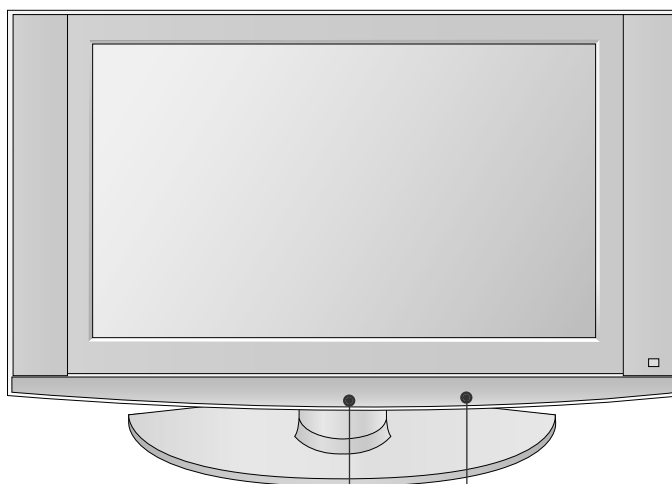

Senzor diaľkového ovládania

Kontrolka zapnutia a pohotovostného režimu

- V pohotovostnom režime svieti na červeno.
- keď je nastavenie zapnuté iluminuje na bielo .

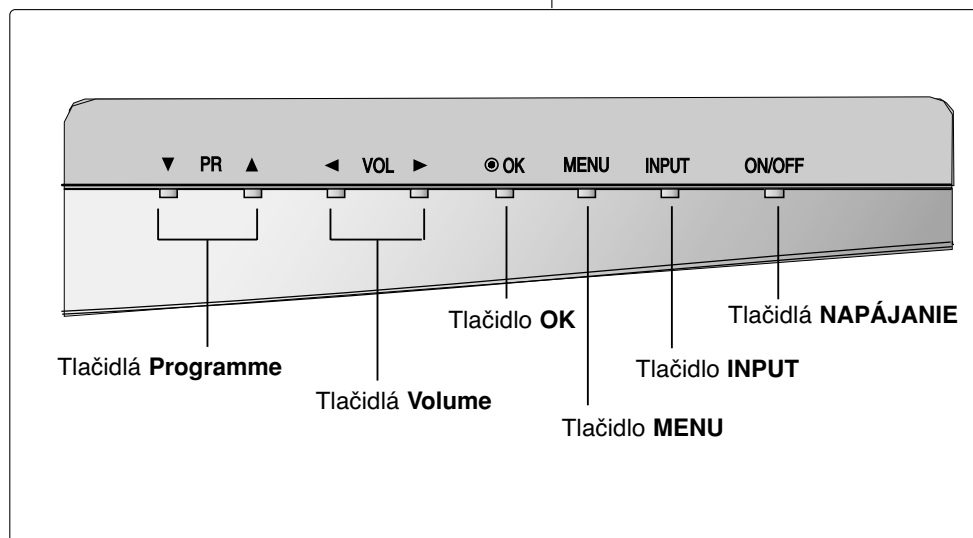

# MOŽNOSŤ ZAPOJENIA

Čelný panel modelov televízora 26LC2R\*, 26LC3R\*, 27LC2R\*.

## Zadný prípojný panel

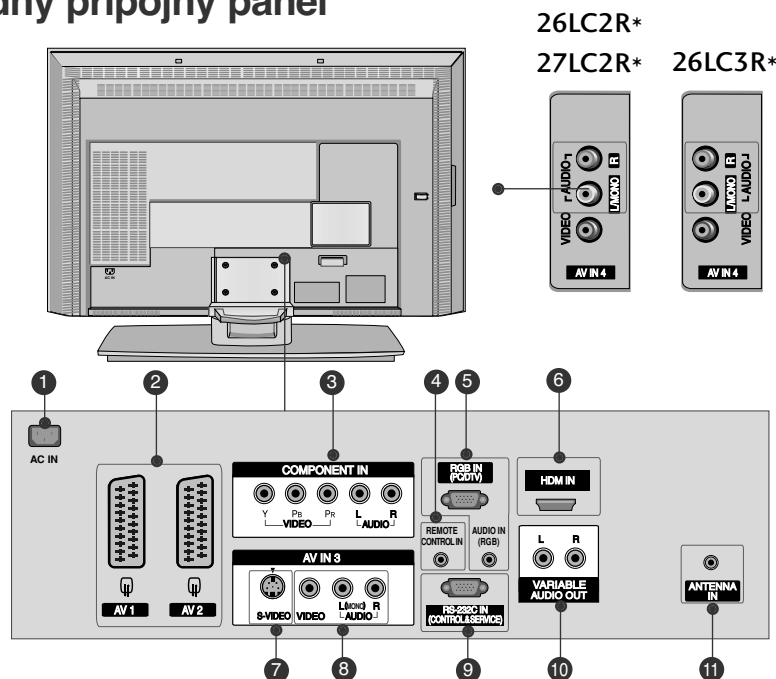

### Vstup AUDIO

K dispozícii sú prípojky pre stereofónne počúvanie z externého zariadenia.

### Vstup VIDEO

Pripája obrazový signál z video zariadenia.

### 1 Zásuvka sieťového káblu

Tento TV beží na striedavý prúd. Hodnota napätia je uvedená na stránke s technickými údajmi. Nikdy sa nepokúšajte nechať pracovať TV na jednosmerný prúd.

### 2 Zásuvka Euro Scart (AV1/AV2)

Prepojte vstup alebo výstup zásuvky Scart externého zariadenia s týmito konektormi.

### 3 Vstup prvku

Prepojte prvok video/audio zariadenia s týmito konektormi.

### 4 Port diaľkového ovládania

Pripojte sem vaše drôtové diaľkové ovládanie.

### 5 Vstup RGB/Audio

Prepojte výstup monitora z PC s príslušným vstupným portom.

### 6 Vstup HDMI

Spojte signál HDMI s portom HDMI pomocou kábla HDMI.

### 7 Vstup S-Video

Pripojte výstup S-Video zo zariadenia S-VIDEO.

### 8 Vstup Audio/Video

Prepojte výstup audio/video z externého zariadenia s týmito konektormi.

### 9 Vstup Port RS-232C

(CONTROL&SERVICE, t.j. kontrola/obsluha)  
Prepojte sériový port kontrolných zariadení s konektorom RS-232C.

### 10 Premenný výstup Audio

K vašej okolitej zvukovej sústave pripojte vonkajší zosilňovač alebo pridajte subwoofer.

### 11 Vstup antény

Napojte rádiové signály na tento konektor.

## MOŽNOSŤ ZAPOJENIA

Čelný panel modelov televízora 32LC2R\*, 32LC25R\*, 32LC3R\*, 32LX2R\*, 32LE2R\*, 37LE2R\*, 42LE2R\*.

### Zadný prípojný panel

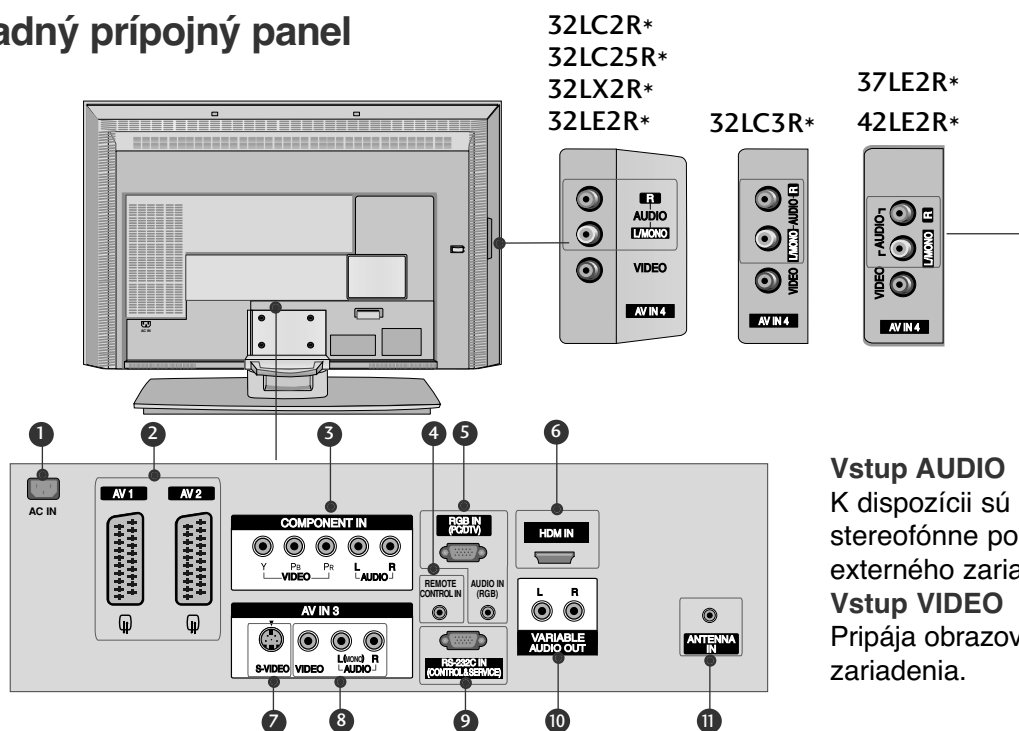

#### Vstup AUDIO

K dispozícii sú prípojky pre stereofónne počúvanie z externého zariadenia.

#### Vstup VIDEO

Pripája obrazový signál z video zariadenia.

#### 1 Zásuvka sieťového káblu

Tento TV beží na striedavý prúd. Hodnota napätia je uvedená na stránke s technickými údajmi. Nikdy sa nepokúšajte nechať pracovať TV na jednosmerný prúd.

#### 2 Zásuvka Euro Scart (AV1/AV2)

Prepojte vstup alebo výstup zásuvky Scart externého zariadenia s týmito konektormi.

#### 3 Vstup prvku

Prepojte prvok video/audio zariadenia s týmito konektormi.

#### 4 Port diaľkového ovládania

Pripojte sem vaše drôtové diaľkové ovládanie.

#### 5 Vstup RGB/Audio

Prepojte výstup monitora z PC s príslušným vstupným portom.

#### 6 Vstup HDMI

Spojte signál HDMI s portom HDMI pomocou kábla HDMI.

#### 7 Vstup S-Video

Pripojte výstup S-Video zo zariadenia S-VIDEO.

#### 8 Vstup Audio/Video

Prepojte výstup audio/video z externého zariadenia s týmito konektormi.

#### 9 Vstup Port RS-232C (CONTROL&SERVICE, t.j. kontrola/obsluha)

Prepojte sériový port kontrolných zariadení s konektorom RS-232C.

#### 10 Premenný výstup Audio

K vašej okolitej zvukovej sústave pripojte vonkajší zosilňovač alebo pridajte subwoofer.

#### 11 Vstup antény

Napojte rádiové signály na tento konektor.

# Funkcie tlačidiel diaľkového ovládania

Ko uporabljate daljinski upravljalnik, ga namerite v senzor za daljinski upravljalnik na televizorju.

**POWER** Zapnutie a vypnutie televízora do pohotovostného režimu.

**TV INPUT** Návrat k pozeraniu televízie z akéhokoľvek režimu. Zapnutie a vypnutie televízora do pohotovostného režimu.

**INPUT** Ak stlačíte toto tlačidlo raz, vstupný zdroj OSD sa na obrazovke zobrazí nasledovne. Stlačením tlačidla ▲ / ▼ a následne tlačidla **OK** vyberte požadovaný vstupný zdroj (TV, AV1, AV2, S-Video2, AV3, AV4 (okrem možnosti 42PC3RV\*, 42PC3RA\*), Component, RGB, alebo HDMI).

**ARC** Nastavenie požadovaného formátu obrazu.

**Nastavenie jasú** Nastavuje jas obrazovky. Pri zmene zdroja režimu sa vracia na implicitné nastavenie jasú.

**PIP** Prepína možnosti režimov podobrazu -PIP, DW, alebo off (vypnúť).

**SIZE** nastavuje formát menšieho obrazu.

**POSITION** presúva menší obraz v smeroch.

**PIP PR -/+** vyberá program pre menší obraz.

**PIP INPUT** Izbere vhodnú výšku za podslika v načinu PIP/Twin picture (Slika v sliki/dvojna slika).

**Coloured buttons** Tlačidlá sa používajú na ovládanie teletextu (iba modely s **TELETEXTOM**) alebo na Úpravu **programu**.

**Tlačidlá VCR/PREHRÁVAČA DVD** Nadzoruje nekatere videorekorderje ali predvájalnik DVD, ko že izberete gumb za DVD ali videorekorder.

**EXIT** Zruší všetky obrazovky OSD a vráti sa do režimu pozerania TV z ktorejkoľvek ponuky.

**LIST** zobrazuje tabuľku programov.

**MENU** Otvorenie ponuky.

**I/II** Nastavenie výstupu zvuku.

**SLEEP** Nastavenie časovača vypínania.

# ÚVOD

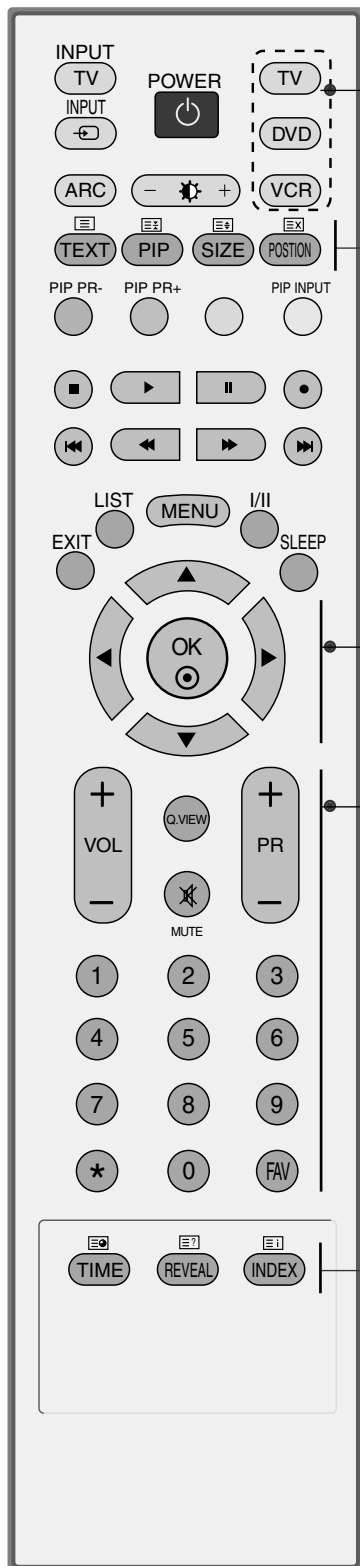

**MODE** V ýber pracovného režimu diaľkového ovládania: TV, DVD, VCR, AUDIO, CABLE (KÁBLOVÁ TELEVÍZIA) alebo STB (SET TOP BOX).

**1 Tlačidlá TELETEXTU** Tlačidlá sa používajú na zobrazenie teletextu. Ďalšie informácie nájdete v časti Teletext.

**1 PALCOVÝ OVLÁDAC (hore/dole/vľavo/vpravo)** Umožňuje navigáciu v ponukách obrazovky a úpravu nastavení podľa vašej voľby.

**OK** Potvrdenie v ýberu alebo zobrazenie súčasného režimu.

**VOLUME UP /DOWN** Nastavenie hlasitosti.

**Q.VIEW** Návrat k predošlému programu.

**MUTE** Vypnutie alebo zapnutie zvuku.

**Programme UP/DOWN** Výber programu.

**0~9 number button** Výber programu.  
Výber očíslovanej položky z ponuky .

**FAV** Zobrazenie vybraného obľúbeného programu.

\* Žiadna funkcia

## VLOŽENIE BATÉRIÍ

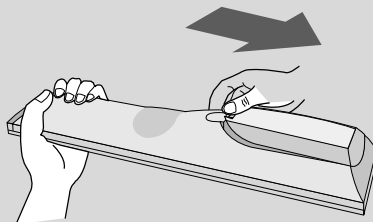

- Na zadnej strane otvorte kryt priehradky na batérie.
- Vložte dve 1,5 V batérie typu AA a správne nasmerujte póly (+ na +, - na -). Nekombinujte staré alebo použité batérie s novými.
- Zatvorte kryt.

# MONTÁŽ

## MONTÁŽ PODSTAVCA

- Táto funkcia nie je dostupná vo všetkých krajinách.

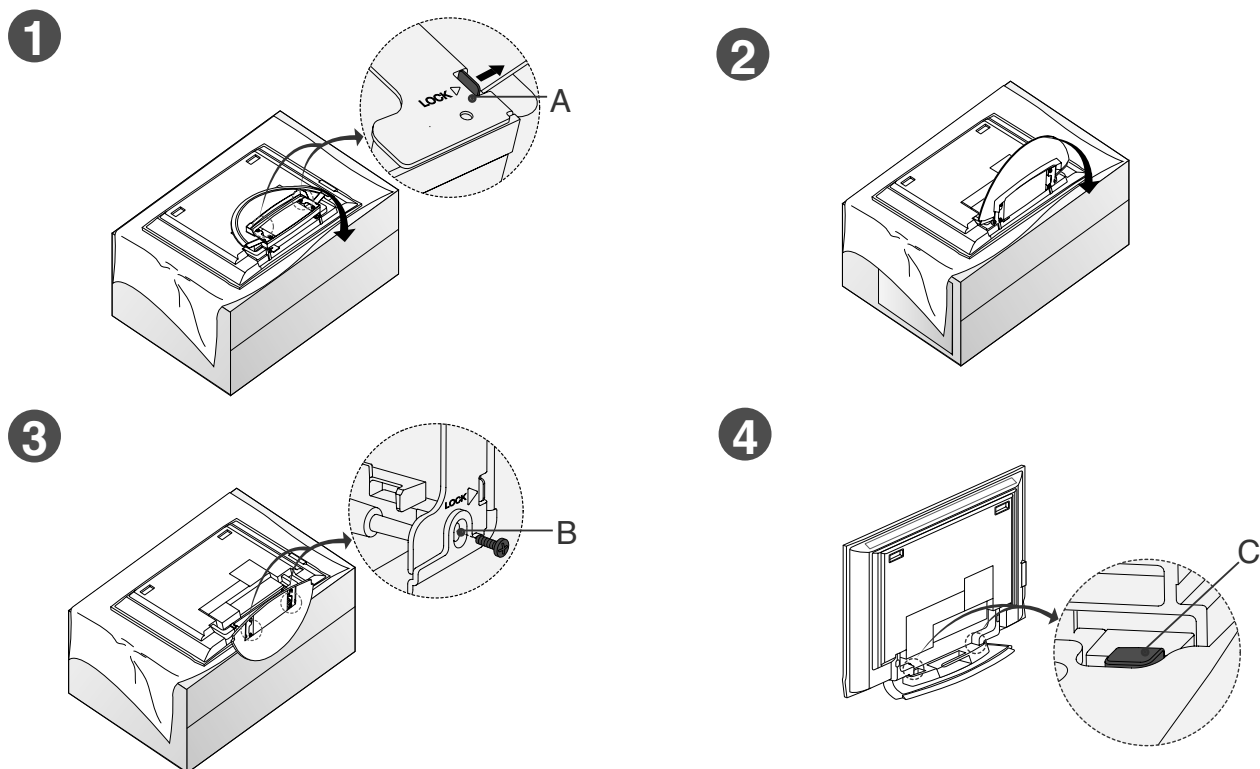

- Položte televízor obrazovkou smerom dole na vankúš alebo mäkkú tkaninu podľa obr. č.1. Pred roztvorením podstavca sa prosím uistite, či sú obidva uzávery (A) v spodnej časti podstavca posuvné smerom von.
- Vytiahnite podstavec podľa vyššie uvedených obrázkov č. 2 a Po roztvorení podstavca vložte prosím skrutky do otvorov (B) v spodnej časti podstavca a utiahnite ich.
- Pri pripojovaní káblov k televízoru neuvolnite uzáver (C). Mohlo by dôjsť k pádu prístroja s dôsledkom zranenia a vážneho poškodenia prístroja.

### ! POZNÁMKA

Tu uvedené obrázky sa môžu trochu odlišovať od vášho televízora.

#### Pri zatváraní podstavca k uskladneniu

Najprv odmontujte skrutky z otvorov (B) v spodnej časti podstavca. Potom vytiahnite dva háky (D) zo spodnej časti podstavca a podstavec pritlačte do zadnej časti prístroja.

Po poskladaní podstavca zatlačte dva uzávery (A) spodku podstavca smerom von.

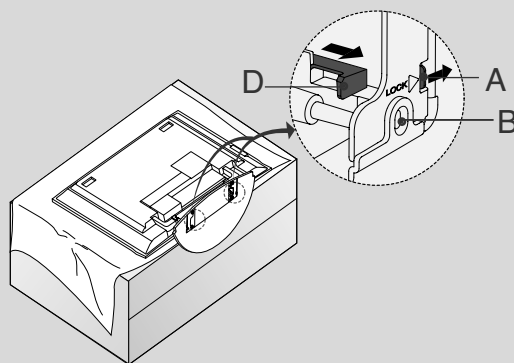

# MONTÁŽ

## MONTÁŽ PODSTAVCA (IBA 26LC3R\*, 32LC2R\*, 32LC25R\*, 32LE2R\*)

- 1 Výrobok položte opatrne obrazovkou smerom dole na mäkký povrch, chrániaci výrobok a obrazovku pred poškodením.

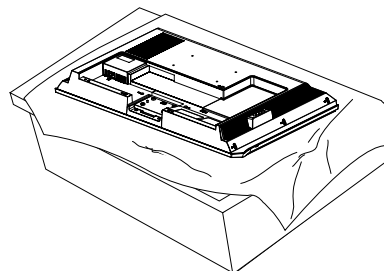

- 2 Položte podstavec na výrobok podľa vyobrazenia.

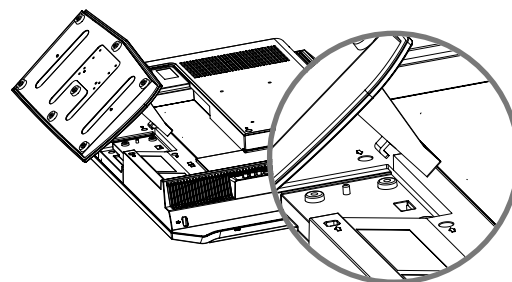

- 3 V zadnej časti výrobku vložte do pripravených otvorov 4 skrutky a pevne ich dotiahnite.

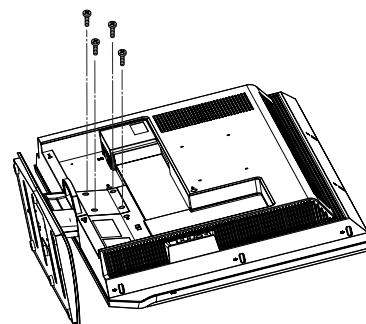



# ZÁKLADNÉ PRIPOJENIE (42PC1RV\*, 42PC3RV\*, 42PC3RA\*)

- Tieto modely majú dva spôsoby usporiadania káblov, v závislosti od typu podstavca.

## Podstavec typu 1

Káble usporiadajte podľa vyobrazenia na obrázku.

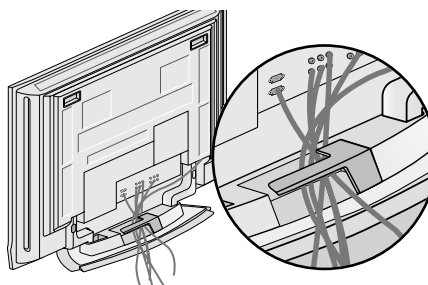

## Podstavec typu 2

- 1** Uchopte **VEDENIE KÁBLA** obidvomi rukami a odsuňte ho podľa vyobrazenia.

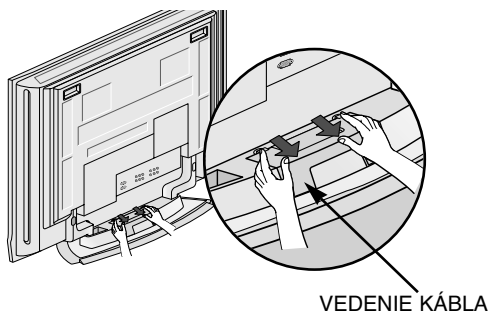

- 2** Pripojte káble podľa potreby.  
Pripojenie prídavného zariadenia je uvedené v časti Pripojenia externých zariadení.

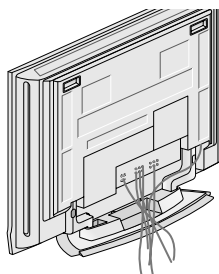

- 3** Znova namontujte **VEDENIE KÁBLA** podľa vyobrazenia.

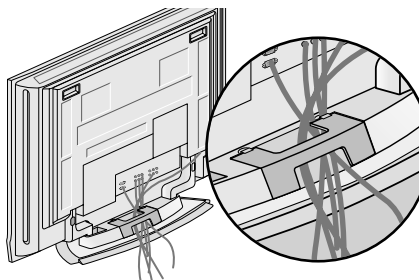

## ZÁKLADNÉ PRIPOJENIE

(IBA 26LC2R\*, 27LC2R\*, 32LC2R\*, 32LC25R\*, 26LC3R\*, 32LC3R\*, 32LE2R\*, 37LE2R\*, 42LE2R\*)

- 1** Pripojte káble podľa potreby.

Po úhľadnom pripojení káblov, uložte káble do držiaka káblov.

Pripojenie prídavného zariadenia je uvedené v časti Pripojenia externých zariadení.

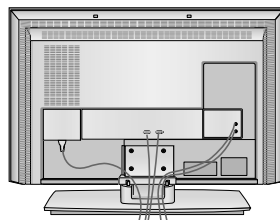

- 2** Namontujte **VEDENIE KÁBLA** podľa vyobrazenia

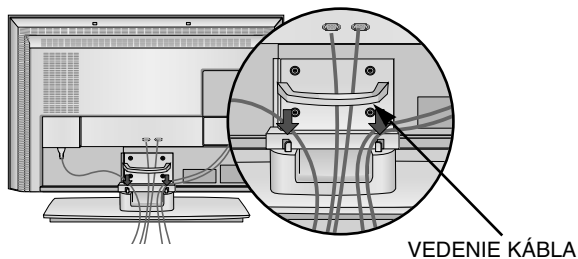

- 3** Káble upnite do zväzku pomocou dodanej zakrúčacej spony.

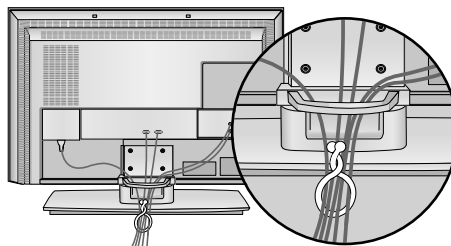

## VYTIAHNUTIE VEDENIA KÁBLA

- Uchopte **ÚCHYTKU NA KÁBLE** oboma rukami a zatlačte ju smerom nahor.
- Uchopte **ÚCHYTKU NA KÁBLE** oboma rukami a zatlačte ju smerom nadol. (IBA 32LC3R\*)

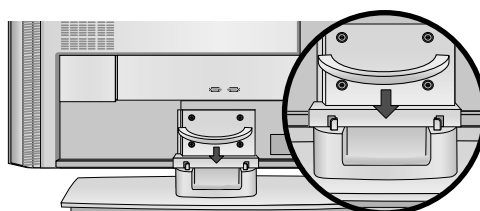
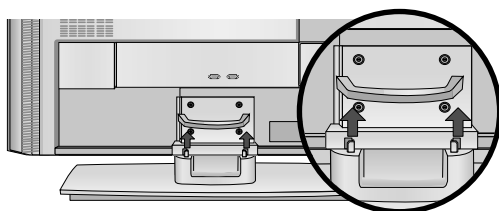

### ! POZNÁMKA

- Pri premiestňovaní výrobku ho nedržte za **VEDENIE KÁBLA**.
- Ak by výrobok spadol, mohli by ste sa zraniť alebo výrobok by sa mohol zničiť.

## ZÁKLADNÉ PRIPOJENIE (32LX2R\*)

- 1 Uchopte kryt oboma rukami a zatlačte ho smerom dozadu.

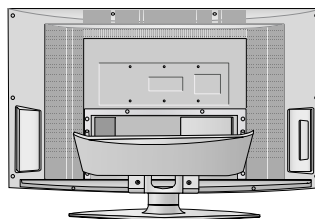

- 2 Pripojte káble podľa potreby.  
Pripojenie prídavného zariadenia je uvedené v časti Pripojenia externých zariadení.

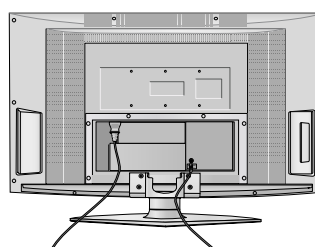

- 3 Káble upnite do zväzku pomocou dodanej zakrúcacej spony.

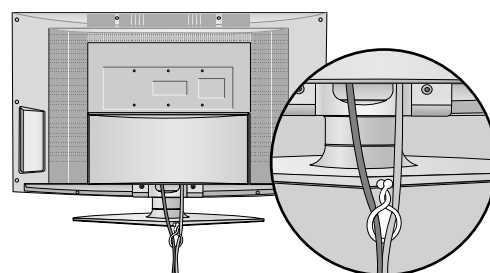

## Otočný stojan (32LX2R\*)

Televízor možno na stojane pohodlne otočiť o 30 ° doľava alebo doprava na zaistenie optimálneho uhla pri pozeraní.

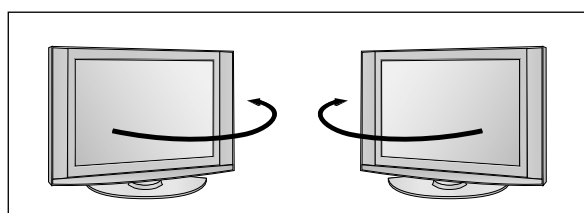

- Televízor sa môže inštalovať rôznymi spôsobmi, ako napr. na stenu, na pracovný stôl, atď.
- Televízor je riešený pre vodorovnú montáž.

## UZEMNENIE

Zabezpečte spojenie s uzemňovacím drôtom, aby sa predišlo možnému elektrickému šoku. Ak uzemňovacie metódy nie sú možné, požiadajte kvalifikovaného elektrikára, aby nainštaloval samostatný vypínač obvodu. Nepokúšajte sa uzemniť prístroj spojením s telefónnymi drôtmami, bleskozvodmi alebo plynovým potrubím.

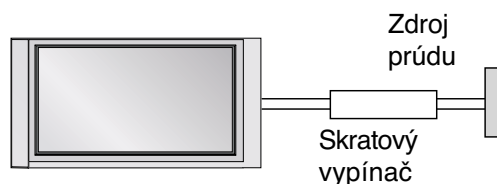

## Pripevnenie podstavca

Kvôli dostatočnému vetrianiu nechajte na každej strane medzeru od steny približne 10 cm.

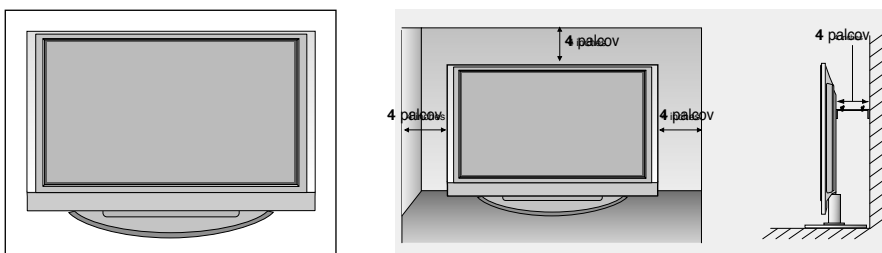

## Montáž na stenu: Horizontálne uchytenie

Kvôli dostatočnému vetrianiu nechajte na každej strane medzeru od steny približne 10 cm. Podrobný návod na montáž dostanete od predajcu, pozri príručku voliteľného príslušenstva - Montáž nastaviteľnej konzoly na stenu a Sprievodcu nastavením.

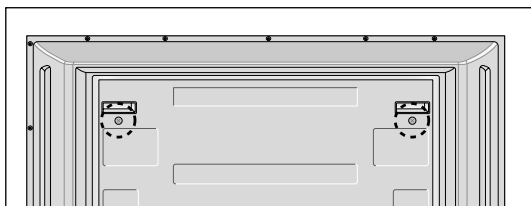
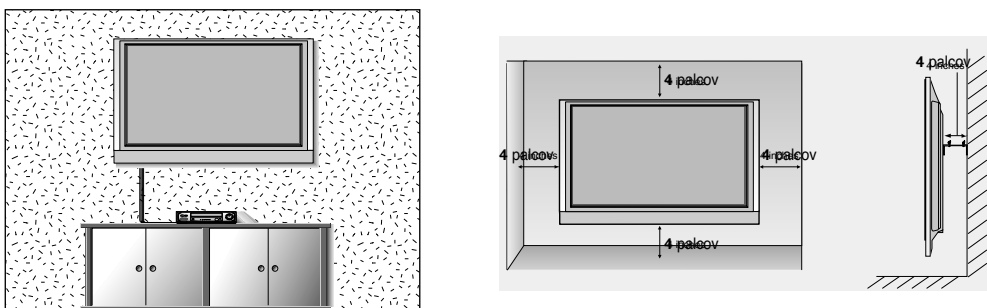

**<Iba 42PC1RV\*, 42PC3RV\*, 42PC3RA\*>**

Pred montážou nástennej konzoly vymontujte dve skrutky zo zadnej časti televízora.

# MONTÁŽ TELEVÍZORA NA STENU AKO OCHRANA PRED PREVRÁTENÍM

- Umiestnite televízor blízko steny, aby sa pri potlačení dozadu neprevrátil.
- Televízor možno umiestniť bezpečnejšie podľa nižšie uvedených pokynov. Obsahujú návod na montáž na stenu, aby sa televízor pri posúvaní dopredu neprevrátil. Zabráni sa tak pádu televízora smerom dopredu a poraneniu osôb. Zabráni sa tiež poškodeniu televízora spôsobenému pádom. Zabráňte tomu, aby na televízor liezli deti.

## Modely plazmových TV

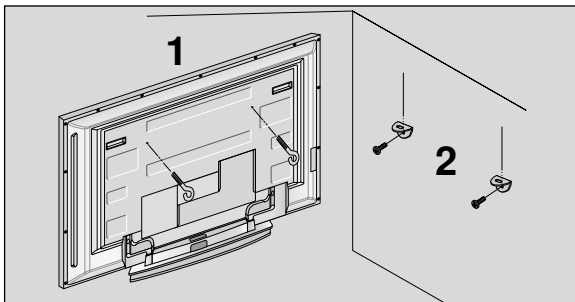

## Modely LCD TV

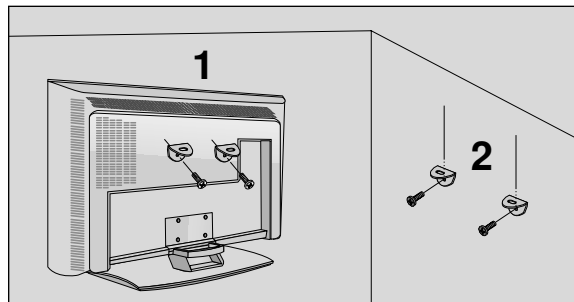

- 1 Pre upevnenie výrobku na stenu použite skrutky s okom alebo konzoly a skrutky TV, podľa znázornenia na obrázku. (Ak má váš výrobok skrutky v mieste pre skrutky s okom, potom tieto skrutky uvoľníte pred vsunutím skrutiek s okom).  
\* Vložte skrutky s okom alebo konzoly a skrutky TV a bezpečne ich utiahnite v horných otvoroch.
- 2 Nástenné konzoly zaistíte pomocou skrutiek (nie sú dodané ako súčasť výrobku, musia sa zakúpiť samostatne) do steny. Prispôbte výšku konzoly, ktorá sa montuje na stenu.

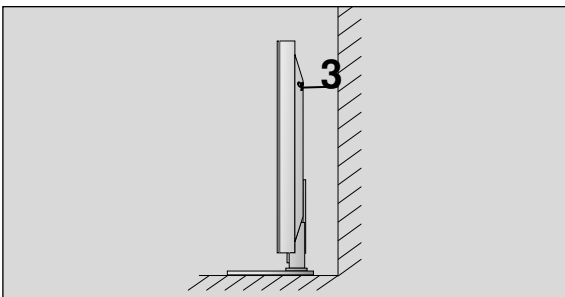

- 3 Na pripavenie televízora použite pevné lano (nie je súčasťou balenia televízora, treba ho zakúpiť osobitne). Bezpečnejšie je lano pritiahnúť tak, aby bolo medzi stenou a televízorom v horizontálnej polohe.

## ! POZNÁMKA

- ▶ Ak chcete televízor presunúť na iné miesto, najskôr odmontujte laná.
- ▶ Použite dostatočne veľký a silný držiak televízora alebo policu primeranú veľkosti a hmotnosti televízora.
- ▶ Ak chcete televízor bezpečne používať, zabezpečte, aby bola konzola na stene namontovaná v rovnakej výške ako televízor.

# PRIPOJENIE A NASTAVENIE

- Nikdy nepripájajte káble napájania skôr, ako pripojíte v šetky externé zariadenia. Predídete tak ich poškodeniu.

## PRIPOJENIE ANTÉNY

- Nastavením smeru antény dosiahnete optimálnu kvalitu obrazu.
- Kábel na pripojenie antény a konvertor nie sú súčasťou dodávky .

V nájomných domoch a bytoch  
(Pripojte kábel ku konektoru antény v stene.)

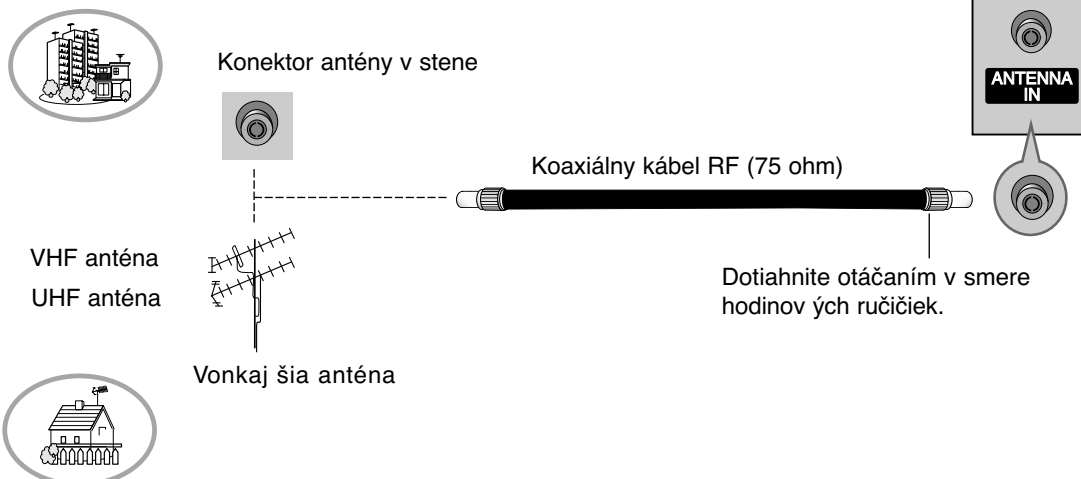

V rodinných domoch  
(Pripojte kábel ku konektoru vonkajšej antény v stene.)

- V oblastiach so slabým signálom získate kvalitnejší obraz, keď k anténe pripojíte zosilňovač signálu. Pozri obrázok napravo.
- Ak treba rozdeliť signál pre dva televízory, na pripojenie použite rozdeľovač signálu.

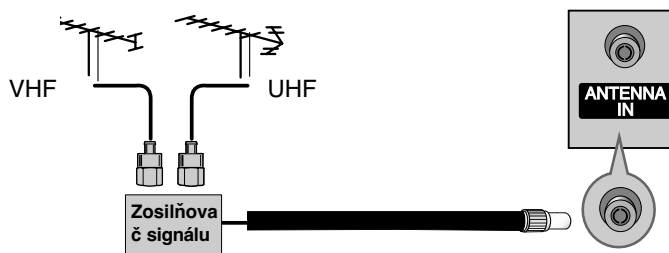

# NASTAVENIE VIDEOREKORDÉRA (VCR)

- Rušení obrazu (interferencií) sa vyhnete, keď medzi videorekordérom a televízorom necháte dostatočnú vzdialenosť.
- Zvyčajne je to zmrznutý statický obraz z videorekordéra. Ak sa používa formát obrazu 4:3, na okrajoch obrazovky môže zostať nehybný obraz.

## Pripojenie pomocou kábla antény

- 1 Spojte konektor **ANT OUT** na VCR s konektorom **ANTENNA IN** na televízore.
- 2 Kábel antény pripojte ku konektoru **ANT IN** na VCR.
- 3 Na VCR stlačte tlačidlo **PLAY** a na televízore nastavte príslušný program na pozretie videa.

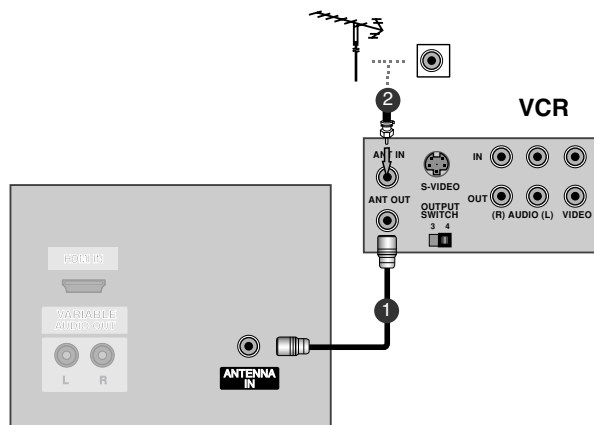

## Pripojenie pomocou kábla RCA

- 1 Spojte konektory **AUDIO/VIDEO** na televízore s VCR. Pripojte konektory podľa farby. (Video = žltá, Audio Left (vľavo) = biela a Audio Right (vpravo) = červená)
- 2 Do VCR vložte videokazetu a stlačte tlačidlo **PLAY**. (Postupujte podľa používateľskej príručky k VCR.)
- 3 Tlačidlom **INPUT** na diaľkovom ovládaní vyberte vstupný zdroj **AV3**.  
- Ak je kábel vpredu pripojený ku konektoru **AV4**, vyberte vstupný zdroj **AV IN 4**. (okrem možnosti 42PC3RV\*, 42PC3RA\*)

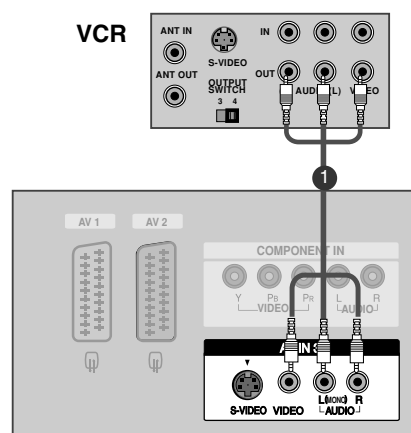

### ! POZNÁMKA

- ▶ Ak máte mono videorekordér, spojte audiokábel z VCR s konektorom **AUDIO L/MONO** na televízore.

# PRIPOJENIE A NASTAVENIE

## NASTAVENIE VIDEOREKORDÉRA (VCR)

### Pripojenie pomocou kábla scart

- 1 Spojte konektor scart na VCR s konektorom scart **AV1** na televízore. Použite tienený kábel scart.
- 2 Do VCR vložte videokazetu a stlačte tlačidlo **PLAY**. (Postupujte podľa používateľskej príručky k VCR.)
- 3 Tlačidlom **INPUT** na diaľkovom ovládaní vyberte vstupný zdroj **AV1**.  
- Ak je kábel pripojený ku konektoru scart **AV2** vyberte vstupný zdroj **AV2**.

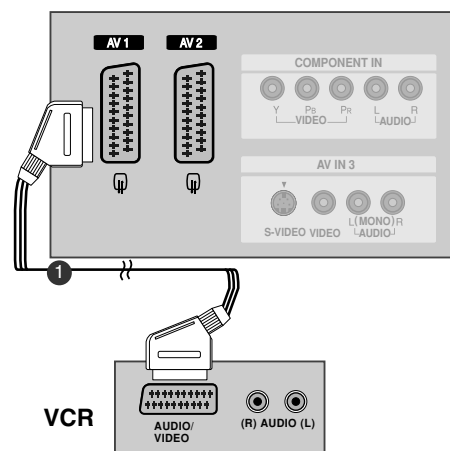

#### ! POZNÁMKA

- ▶ Ak sa prijme signál S-VIDEO(Y/C) cez Euro Scart konektor 2 (AV2), musíte zmeniť do tvaru S-Video2.
- ▶ Ak chcete použiť kábel EURO Scart, musíte použiť EURO Scart kábel s tienením signálu

### Pripojenie pomocou kábla S-Video

- 1 Spojte výstup S-VIDEO na VCR so vstupom S-VIDEO na televízore. V porovnaní s pripojením bežného VCR pomocou videovstupu sa zlepší kvalita obrazu.
- 2 Spojte konektory **AUDIO** na televízore s VCR.
- 3 Do VCR vložte videokazetu a stlačte tlačidlo **PLAY**. (Postupujte podľa používateľskej príručky k VCR.)
- 4 Tlačidlom **INPUT** na diaľkovom ovládaní vyberte vstupný zdroj **AV3**.

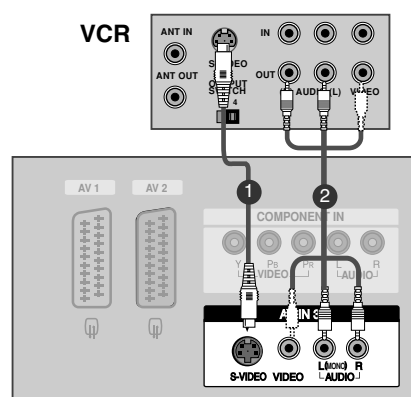

#### ! POZNÁMKA

- ▶ Ak sú obidva konektory S-VIDEO i VIDEO zapojené na S-VHS VCR súčasne, potom je možné prijímať iba S-VIDEO.



# NASTAVENIE EXTERNÉHO ZDROJA AC

**1** Spojte konektory **AUDIO/VIDEO** na televízore s VCR. Pripojte konektory podľa farby. (Video = žltá, Audio Left (vľavo) = biela a Audio Right (vpravo) = červená)

**2** Tlačidlom **INPUT** na diaľkovom ovládaní vyberte vstupný zdroj **AV4**. (okrem možnosti 42PC3RV\*, 42PC3RA\*)  
- Ak je kábel vpredu pripojený ku konektoru **AV3**, vyberte vstupný zdroj **AV IN 3**.

**3** Začnite pracovať s príslušným externým zariadením.  
Postupujte podľa používateľskej príručky k externému zariadeniu.

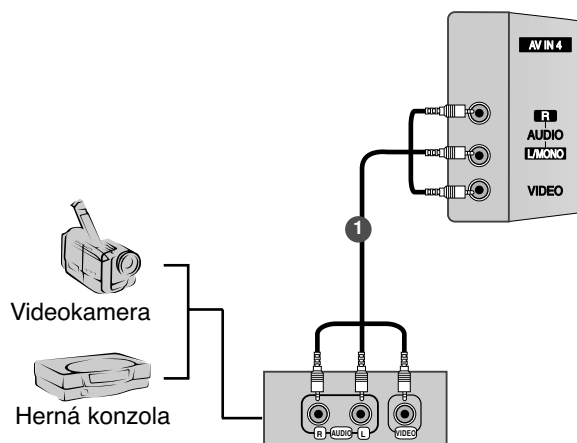

# PRIPOJENIE A NASTAVENIE

## NASTAVENIE PREHRÁVAČA DVD

### Pripojenie pomocou komponentového kábla

- 1 Pripojte videov ýstupy (Y, P<sub>B</sub>, P<sub>R</sub>) prehrávača DVD ku konektorom **COMPONENT IN VIDEO** televízora.
- 2 Spojte audiov ýstupy prehrávača DVD so vstupmi **COMPONENT IN AUDIO** na televízore.
- 3 Zapnite prehrávač DVD a vložte disk DVD.
- 4 Tlačidlom **INPUT** na diaľkovom ovládaní vyberte vstupný zdroj **Component**.
- 5 Postupujte podľa používateľskej príručky k prehrávaču DVD.

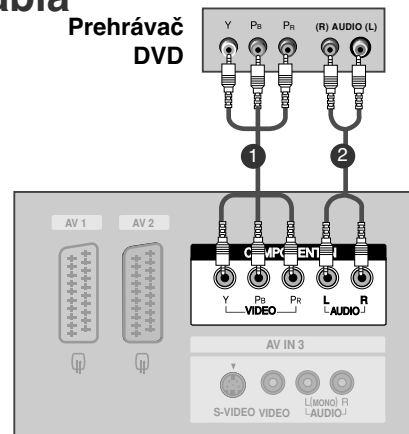

### ! POZNÁMKA

- **Vstupné komponentové konektory**  
Lepšiu kvalitu obrazu docielite pripojením prehrávača DVD ku vstupným komponentovým konektorom. Pozri nižšie.

Komponentové konektory televízora	Y	P <sub>B</sub>	P <sub>R</sub>
Výstupné videoporty na prehrávači DVD	Y	P <sub>b</sub>	P <sub>r</sub>
	Y	B-Y	R-Y
	Y	C <sub>b</sub>	C <sub>r</sub>
	Y	P <sub>B</sub>	P <sub>R</sub>

### Pripojenie pomocou kábla scart

- 1 Spojte konektor scart na prehrávači DVD s konektorom scart **AV1** na televízore. Použite tienový kábel scart.
- 2 Zapnite prehrávač DVD a vložte disk DVD.
- 3 Tlačidlom **INPUT** na diaľkovom ovládaní vyberte vstupný zdroj **AV1**.  
- Ak je kábel pripojený ku konektoru scart **AV2** vyberte vstupný zdroj **AV2**.

### ! POZNÁMKA

- Použite prosím tienový kábel Scart.

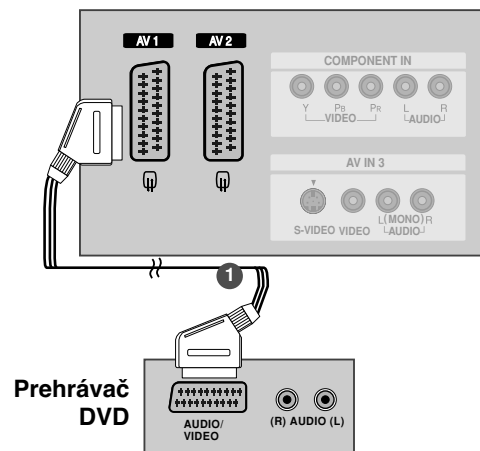

## PRIPOJOVANIE POMOCOU KÁBLA S-VIDEO

- 1 Spojte výstup S-VIDEO prístroja DVD so vstupom **S-VIDEO** na televízore.
- 2 Spojte audio výstupy DVD so vstupnými konektormi **AUDIO** na televízore.
- 3 Zapnite DVD prehrávač, vložte disk DVD.
- 4 Zvoľte vstupný zdroj **AV3** použitím tlačidla **INPUT** na diaľkovom ovládači.
- 5 Prevádzkové pokyny nájdete v návode DVD prehrávača.

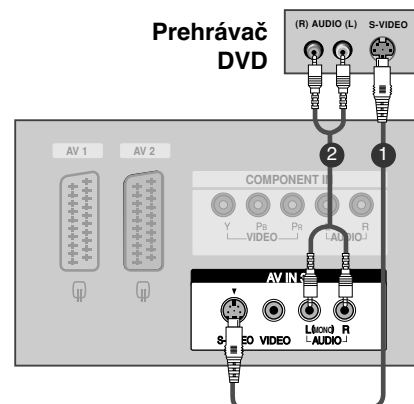

## PRIPOJOVANIE POMOCOU KÁBLA HDMI

- 1 Spojte výstup HDMI prehrávača DVD s konektorom **HDMI IN** na televízore.
- 2 Zvoľte vstupný zdroj **HDMI** použitím tlačidla **INPUT** na diaľkovom ovládači.
- 3 Prevádzkové pokyny nájdete v návode DVD prehrávača.

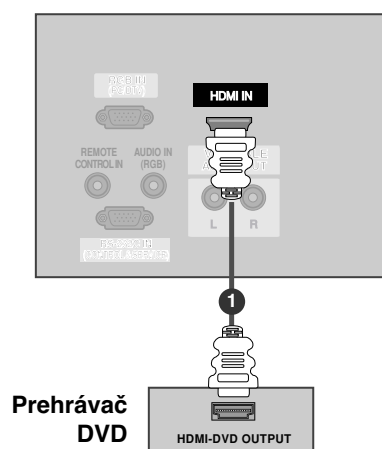

### ! POZNÁMKA

- ▶ TV môže prijať video i audio signál súčasne použitím kábla HDMI.
- ▶ Ak DVD podporuje funkciu Auto HDMI, nastaví sa výstupné rozlíšenie DVD automaticky na 1280x720p.
- ▶ Ak DVD nepodporuje Auto HDMI, je potrebné, aby ste vhodne nastavili výstupné rozlíšenie. Aby ste dostali najlepšiu kvalitu obrazu, nastavte výstupné rozlíšenie DVD na 1280x720p.

# PRIPOJENIE A NASTAVENIE

## NASTAVENIE STB (SET-TOP BOX)

### Pripojenie pomocou komponentového kábla

- 1 Pripojte videov ýstupy (Y, PB, PR) prehrávača DVD ku konektorom **COMPONENT IN VIDEO** televízora.
- 2 Spojte audiov ýstupy prehrávača DVD so vstupmi **COMPONENT IN AUDIO** na televízore.
- 3 Zapnite set-top box (digitálny káblov ýprijímač). (Postupujte pod ľa používate ľskej príručky k digitálnemu káblovému prijímaču.)
- 4 Tlačidlom **INPUT** na diaľkovom ovládaní vyberte vstupn ý zdroj **Component**.

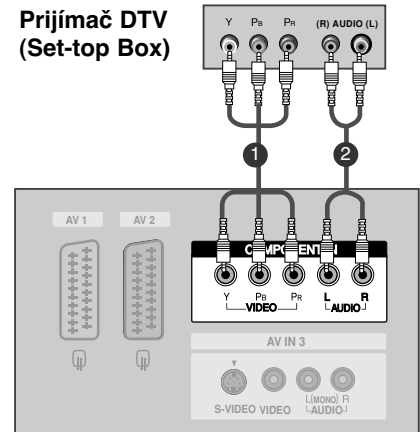

#### ! POZNÁMKA

Signál	Komponent	RGB-DTV	HDMI
480i/576i	Áno	Nie	Nie
480p/576p/720p/1080i	Áno	Áno	Áno

### Pripojenie pomocou kábla na prepojenie HDMI a DVI

- 1 Spojte v ýstup DVI digitálneho káblového prijímača s konektorom **HDMI IN** na televízore.
- 2 Spojte audiov ýstupy káblového prijímača s konektorom **AUDIO IN (RGB)** na televízore.
- 3 Zapnite set-top box (digitálny káblov ýprijímač). (Postupujte pod ľa používate ľskej príručky k digitálnemu káblovému prijímaču.)
- 4 Zvoľte vstupný zdroj **HDMI** použitím tlačidla **INPUT** na diaľkovom ovládači.

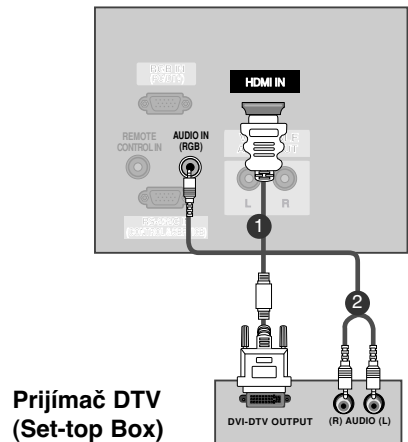

#### ! POZNÁMKA

- Ak má digitálny káblový prijímač vstup DVI a žiadny výstup HDMI, je potrebné samostatné audio pripojenie.
- Výstupné rozlíšenie digitálneho káblového prijímača bude automaticky nastavené na 1280x720p, ak digitálny káblový prijímač podporuje funkciu Auto DVI.
- Výstupné rozlíšenie je potrebné vhodne nastaviť, v prípade, že digitálny káblový prijímač nepodporuje Auto DVI. Aby ste dostali najlepšiu kvalitu obrazu, nastavte výstupné rozlíšenie digitálneho káblového prijímača na 1280x720p.

## PRIPOJOVANIE POMOCOU 15-KOLÍKOVÉHO KÁBLA D-SUB

- 1 Spojte výstup RGB digitálneho káblového prijímača s konektorom **RGB IN (PC/DTV)** na televízore.
- 2 Spojte audio výstupy káblového prijímača s konektorom **AUDIO IN (RGB)** na televízore.
- 3 Zapnite digitálnu krabicu "set-top".. (Pozrite do manuálu pre informácie ohľadom digitálnej krabice "set-top".)
- 4 Zvoľte vstupný zdroj **RGB-DTV** použitím tlačidla **INPUT** na diaľkovom ovládači

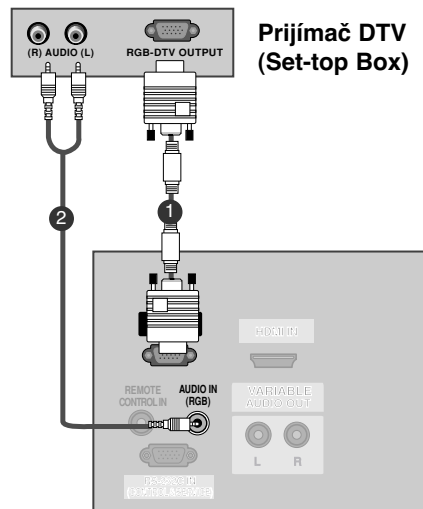

## Pripojenie pomocou kábla HDMI

- 1 Spojte výstup HDMI digitálneho káblového prijímača s konektorom **HDMI IN** na televízore.
- 2 Zvoľte vstupný zdroj **HDMI** použitím tlačidla **INPUT** na diaľkovom ovládači.
- 3 Zapnite set-top box (digitálny káblový prijímač). Postupujte podľa používateľskej príručky k digitálnemu káblovému prijímaču.)

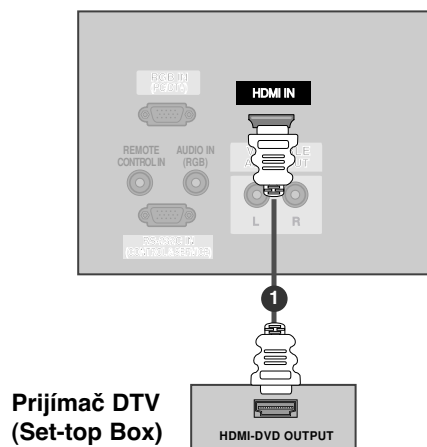

### ! POZNÁMKA

- ▶ TV môže prijať video i audio signál súčasne použitím kábla HDMI.
- ▶ Ak DVD podporuje funkciu Auto HDMI, nastaví sa výstupné rozlíšenie DVD automaticky na 1280x720p.
- ▶ Ak DVD nepodporuje Auto HDMI, je potrebné, aby ste vhodne nastavili výstupné rozlíšenie. Aby ste dostali najlepšiu kvalitu obrazu, nastavte výstupné rozlíšenie DVD na 1280x720p.

# PRIPOJENIE A NASTAVENIE

## NASTAVENIE PC

- Tento TV poskytuje funkčnú schopnosť bez nastavovania, to znamená, že PC sa automaticky prispôbí nastaveniu TV.

## PRIPOJOVANIE POMOCOU 15-KOLÍKOVÉHO KÁBLA D-SUB

- 1 Pomocou počítačového kábla spojte televízor s PC.
- 2 Spojte audiovstup na PC so vstupom **AUDIO IN (RGB)** na televízore.
- 3 Zapnite PC.
- 4 Zvoľte vstupný zdroj **RGB [PC]** použitím tlačidla **INPUT** na diaľkovom ovládači.

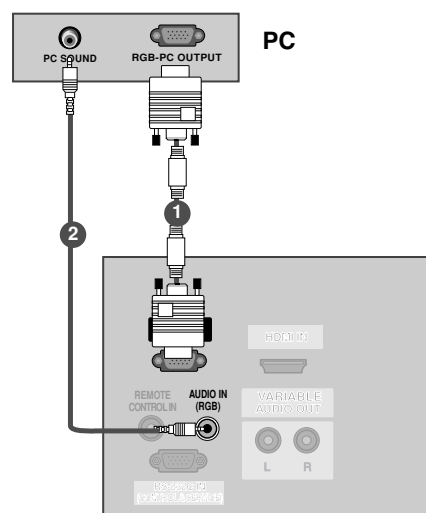

### ! POZNÁMKA

- 1 Aby ste mohli vychutnávať jasný obraz a zvuk, pripojte PC k televízoru.
- 2 Vyhnite sa fixnému obrazu na obrazovke televízora počas dlhého časového obdobia. Fixný obraz sa môže stať trvale vtláčeným na obrazovku; len čo je to možné, používajte šetrič obrazovky.
- 3 Spojte PC s portom RGB INPUT(PC INPUT) na televízore; príslušne zmeňte výstupné rozlíšenie na PC.
- 4 Pri niektorých rozlíšeníach, zvislom monoskope, kontraste alebo jase sa môže v režime PC vyskytnúť šum. Potom zmeňte PC režim na iné rozlíšenie alebo zmeňte obnovovací kmitočet na iný kmitočet, prípadne nastavujte v ponukovom menu jas a kontrast, až kým nedosiahnete čistý obraz. Ak sa obnovovací kmitočet grafickej karty PC nedá zmeniť, zmeňte grafickú kartu PC alebo konzultujte problém s výrobcom grafickej karty PC.

Synchronizačný vstup od horizontálnych a vertikálnych frekvencií je samostatný.

- 5 Pre PC režim odporúčame použiť hodnoty 640x480, 60Hz (42PC1RV\*, 42PC3RV\*) /1360x768, 60Hz (26LC2R\*, 27LC2R\*, 32LC2R\*, 32LC25R\*, 26LC3R\*, 32LC3R\*, 32LX2R\*, 32LE2R\*, 37LE2R\*, 42LE2R\*) /1024x768, 60Hz (42PC3RA\*), ktoré poskytujú najlepšiu kvalitu obrazu.
- 7 Ak je rozlíšenie PC vyššie ako SXGA, nebude na televíznom prijímači žiadny obraz.
- 8 Spojte audio kábel z PC so vstupom AUDIO IN na televízore. (Audio káble nie sú súčasťou televízneho prijímača).
- 9 Ak použijete príliš dlhý kábel RGB-PC, môže sa na obrazovke vyskytnúť šum. Odporúčame použiť kábel kratší ako 5m. Poskytuje najlepšiu kvalitu obrazu.

Podporovaná rozlišovacia schopnosť  
(režim RGB[PC])  
(26LC2R\*/ 27LC2R\*/ 32LC2R\*/ 32LC25R\*/  
26LC3R\*/ 32LC3R\*/ 32LX2R\*/ 32LE2R\*/ 37LE2R\*/  
42LE2R\*/ 42PC3RA\*)

Rozlí šenie	Horizontálna frekvencia (kHz)	Vertikálna frekvencia (Hz)
640x350	31,5	70,8
720x400	31,5	70,8
640x480	31,5	59,9
800x600	37,9	60,3
1024x768	48,4	60,0
1280x768	47,8	59,9
1360x768	47,7	59,8
1366x768	47,7	59,8

Podporovaná rozlišovacia schopnosť  
(režim RGB[PC])  
(42PC1RV\*/ 42PC3RV\*)

Rozlí šenie	Horizontálna frekvencia (kHz)	Vertikálna frekvencia (Hz)
640x350	31,5	70,8
720x400	31,5	70,8
640x480	31,5	59,9
848x480	31,5	60,0
852x480	31,5	60,0
800x600	37,9	60,3
1024x768	48,4	60,0

# PRIPOJENIE A NASTAVENIE

## ZAPNUTIE TV

Po zapnutí vášho TV budete môcť využívať jeho vlastnosti.

## ZAPNUTIE TV

- 1 Najprv správne pripojte sieťový kábel.  
V tomto okamihu sa TV prepne do úsporného režimu.
  - V úspornom režime zapnúť TV, stlačiť na TV tlačidlo  $\phi/|$ , INPUT, PR  $\blacktriangle$  /  $\blacktriangledown$  alebo na diaľkovom ovládači stlačiť tlačidlo POWER, TV, INPUT, PR +/-, číslo (0~9) a potom zapnúť TV.

## Nastavenie hlasitosti

- 1 Hlasitosť nastavíte pomocou tlačidla VOL +/- .
- 2 Ak chcete vypnúť zvuk, stlačte tlačidlo MUTE.  
Zvuk opäť zapnete stlačením tlačidla MUTE, VOL +/- alebo  $\mathbb{I}$  button.

## V ýber programu

- 1 Číslo programu vyberiete pomocou tlačidla PR +/- alebo tlačidiel ČÍSEL.

### ! POZNÁMKA

- ▶ Ak plánujete byť dlhší čas preč, odpojte televízor od elektrickej zásuvky v stene.

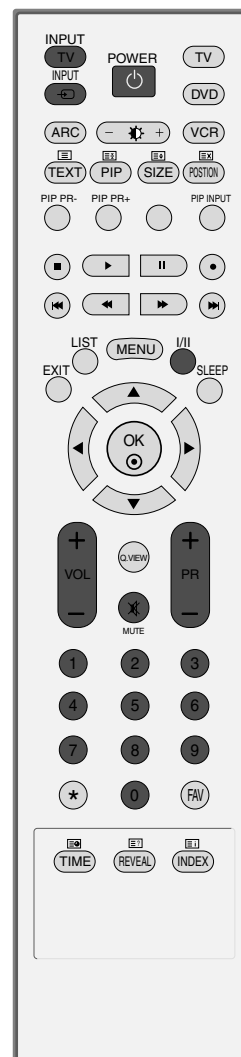



## Výber jazyka na obrazovke/výber krajiny

Ponuka Sprievodca nastavením sa na obrazovke televízora zobrazí po prvom zapnutí.

1 Stlačením tlačidla ▲ / ▼ / ◀ / ▶ a potom tlačidla **OK** vyberte požadovaný jazyk.

2 Stlačením tlačidla ▲ / ▼ / ◀ / ▶ a potom tlačidla **OK** vyberte svoju krajinu.

### \* Ak chcete zmeniť výber jazyka/krajiny

1 Tlačidlami **MENU** a ▲ / ▼ zobrazte menu **Special**.

2 Zatláčením ▶ a tlačidlami ▲ / ▼ zvolte **Language** (jazyk). Menu môže byť zobrazené v žiadanom jazyku.

Alebo Zatláčením ▶ a tlačidlami ▲ / ▼ zvolte **Country** (krajiny).

3 Stlačením tlačidla ▶ a potom tlačidla ▲ / ▼ vyberte požadovaný jazyk alebo krajinu.

4 Zatláčajte tlačidlo **OK**.

5 Zatláčením tlačidla **EXIT** sa vrátite k normálnemu sledovaniu televízie.

### ! POZNÁMKA

- ▶ Ak si neprajete ukončiť **Installation guide** (Inštačného sprievodcu) stlačením tlačidla **EXIT** (Ukončiť) alebo ukončením OSD (On Screen Display) displeja, bude sa opakovane objavovať pri zapnutí jednotky.
- ▶ Ak zvolíte nesprávnu miestnu krajinu, teletext sa nemusí na obrazovke zobraziť správne a môže nastať nejaký problém počas prevádzky teletextu.
- ▶ Arabčina a Hebrejčina sú pridané ku **Country** (Krajine) **Installation guide** (Inštačného sprievodcu) podľa krajín, ktoré používajú arabský ad hebrejský jazyk.

# ŠPECIÁLNE FUNKCIE

## PIP (OBRAZ V OBRAZE)

Ponuka PIP umožňuje sledovať na televíznej obrazovke súčasne dva rozličné vstupy (zdroje). Jeden zdrojový vstup bude väčší a druhý sa zobrazí ako menší vložený obrázok.

Funkcia PIP je dostupná v režime Komponent, RGB, HDMI. (Avšak rozlíšenie 480i/576i režimu Komponent RGB, HDMI sa nedá nastaviť.)

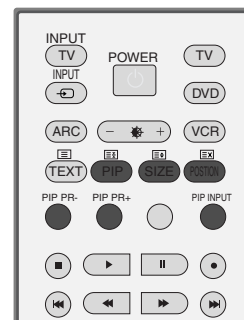

## Sledovanie televízie v režime PIP (Obraz v obraze)

Pomocou tlačidla **PIP** prejdete do podobrazu. Po každom stlačení tlačidla PIP sa menia voľby režimu PIP nasledujúcim spôsobom.

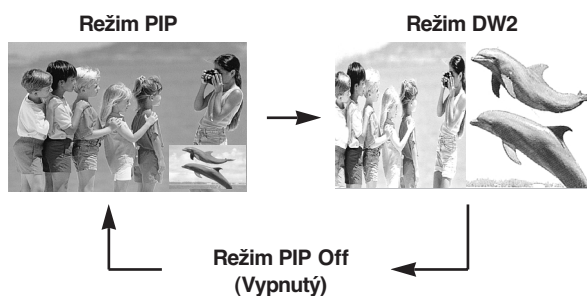

## Výber programu pre podobraz

Pomocou tlačidla **PIP PR +/-** vyberte program pre podobraz. Vybraté číslo programu sa zobrazí pod číslom programu na hlavnej obrazovke.

## VÝBER VSTUPNÉHO ZDROJA PRE SUBPICTURE (PODRUŽNÝ OBRAZ)

Výber vstupného zdroja pre podružný obraz sa môže robiť po stlačení tlačidla **PIP INPUT**. Pri každom stlačení tlačidla **PIP INPUT** sa zobrazí každý vstupný zdroj pre podružný obraz. (funkcia je dostupná v režime TV, AV1 (Video), AV2, S-Video2, AV3, AV4.)

## Nastavenie veľkosti podobrazu (iba v režime PIP)

Rozmer podružného obrazu sa nastavuje stlačením tlačidla **SIZE** (rozmer). Tlačidlom **SIZE** v režime PIP je podružný obraz nastavený.

## Premiestňovanie podobrazu (iba v režime PIP)

Stlačte tlačidlo **POSITION**. Opakovane stláčajte tlačidlo **POSITION**; vtedy sa podružný obraz pohybuje doľava.

# TELETEXT

**Táto funkcia nie je dostupná pre všetky modely.**

Teletext je bezplatná služba poskytovaná väčšinou televíznymi stanicami, ktorá poskytuje najčerstvejšie spravodajské informácie z novin, správy o počasí, programy televízneho vysielania, kurzové lístky a mnoho iných.

Dekodér teletextu môže podporovať systémy SIMPLE, TOP a FASTEXT. SIMPLE (štandardný teletext) pozostáva z množstva stránok, ktoré sa volí priamym zadáním ich čísla. TOP a FASTEXT sú modernjšie metódy umožňujúce rýchly a ľahký výber informácií na teletexte.

## Zapnutie / Vypnutie

Do teletextu sa prepnete zatlačením tlačidla TEXT. Na obrazovke sa objaví východisková alebo posledne zvolená stránka.

V záhlaví obrazovky sú zobrazené dve čísla stránok, meno televíznej stanice, dátum a čas. Prvé číslo stránky označuje vašu zvolenú stránku, druhé určuje práve zobrazovanú stranu.

Teletext vypnete zatlačením tlačidla TEXT. Televízor sa prepne do predchádzajúceho režimu.

## SIMPLE text

### ■ Voľba stránky

- 1 Zadajte číslo žiadanej stránky ako trojciferné číslo ČÍSELNÍMI tlačidlami. Pokiaľ urobíte chybu, musíte dokončiť trojciferné číslo a potom opäť zadať správne číslo.
- 2 Pomocou tlačidiel **PR+/-** môžete krokovať po stránkach dopredu a späť.

# ŠPECIÁLNE FUNKCIE

## TELETEXT

### TOP Text

V dolnej časti obrazovky sa zobrazujú štyri políčka: červené, zelené, žlté a modré. Žlté políčko označuje nasledujúcu skupinu a modré ukazuje nasledujúci blok.

#### ■ Voľba bloku /skupiny /stránky

- 1 Modrým tlačidlom sa môžete pohybovať medzi blokmi
- 2 Žltým tlačidlom môžete pokračovať do ďalšej skupiny s automatickým pretečením do ďalšieho bloku.
- 3 Zeleným tlačidlom môžete pokračovať na ďalšiu existujúcu stránku s automatickým pretečením do ďalšej skupiny.  
Rovnako môžete použiť tlačidlo **PR+**.
- 4 Červené tlačidlo umožňuje návrat k predchádzajúcej voľbe. Rovnako môžete použiť tlačidlo **PR-**.

#### ■ Priama voľba stránky

Rovnako ako v SIMPLE režime teletextu, tak i v režime TOP môžete zadať číslo stránky ako trojciferné číslo pomocou ČÍSELNÝCH tlačidiel.

## FASTEXT

Stránky teletextu sú farebne kódované v dolnej časti obrazovky a volia sa príslušnými farebnými tlačidlami na diaľkovom ovládači.

#### ■ Voľba stránky

- 1 Indexovú stránku zvolíte zatlačením tlačidla .
- 2 Stránky, ktoré sú farebne kódované v dolnej časti stránky, môžete vyberať príslušnými farebnými tlačidlami.
- 3 Rovnako ako v SIMPLE režime teletextu, aj v režime FASTEXT môžete zadať číslo stránky ako trojciferné číslo pomocou ČÍSELNÝCH tlačidiel.
- 4 Pomocou tlačidiel **PR+/-** môžete krokovať po stránkach dopredu a späť.

## Špeciálne funkcie teletextu



### ■ REVEAL

Zatlačením tohoto tlačidla odhalíte skryté informácie, ako sú riešenia úloh, hádaniek a hlavolamov. Opätovným zatlačením zobrazenie skrytých informácií znovu skryjete.



### ■ SIZE

Zdvojnásobí výšku textu. Zatlačením sa zobrazí horná polovica textu. Ďalším zatlačením sa zobrazí dolná polovica textu. Ďalším zatlačením sa text zobrazuje v pôvodnej veľkosti.



### ■ UPDATE

Počas načítania novej stránky teletextu zobrazí obraz TV. V ľavom hornom rohu obrazovky sa objaví. Po načítaní stránky sa miesto objaví číslo načítanej strany. Zatlačením tohoto tlačidla zobrazíte znovu načítanú stránku teletextu.



### ■ TIME

Zatlačením tohoto tlačidla zobrazíte počas sledovania televízneho programu v pravom hornom rohu obrazovky aktuálny čas. Ďalším zatlačením tlačidla ho z obrazovky odstránite. V režime teletextu vyberiete zatlačením tohoto tlačidla číslo substránky. Zatlačením tlačidiel ČERVENÉ /ZELENÉ, PR+/- alebo ČÍSELNÝCH tlačidiel zastavíte alebo zmeníte substránku. Ďalším zatlačením túto funkciu zrušíte.



### ■ HOLD

Zastaví automatickú výmenu stránok, čo sa prejaví len pokiaľ stránka skladá z viacerých oddielov (substránok). Počet (substránok) oddielov a číslo zobrazovaného oddielu je obyčajne uvedené na obrazovke pod zobrazením času. Po zatlačení tohoto tlačidla sa objaví v ľavom hornom rohu nápis stop a zastaví sa automatická výmena substránok. Pre pokračovanie zatlačte opäť toto tlačidlo.

# TV PONUKA

## VOĽBA A NASTAVENIE PONÚK NA OBRAZOVKE

Váš OSD (On Screen Display, t.j. ponukové menu na obrazovke) sa môže trochu odlišovať od ukážok v tomto návode. OSD používa prevažne obrázky pre 42PC1RV\*, 42PC3RV\*, 42PC3RA\*.

- 1 Zatlačením tlačidiel **MENU** a **▲** / **▼** môžete zobraziť jednotlivé ponuky.
- 2 Zatlačením tlačidiel **▶** a **▲** / **▼** označíte položku menu.
- 3 Tlačidlami **◀** / **▶** zmeníte nastavenie položky vo vedľajšej ponuke alebo v rozbaľovacej ponuke. Stláčaním tlačidla **OK** alebo **MENU** sa posuniete na vyššiu úroveň ponuky.



Ponuka **STATION**  
(STANICA)

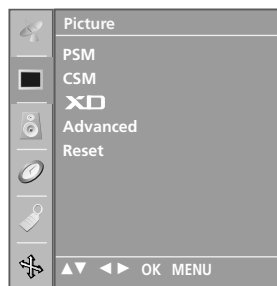

Ponuka **PICTURE**  
(Nastavenie obrazu)

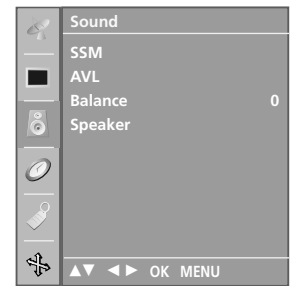

Ponuka **SOUND**  
(Nastavenie zvuku)

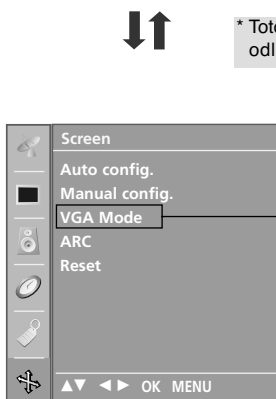

Ponuka **SCREEN**  
(Obrazovka)

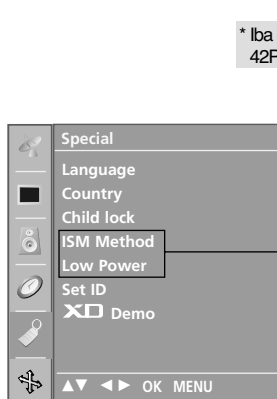

Ponuka **SPECIAL**



Ponuka **TIME**  
(Nastavenia času)

\* Toto menu sa odlišuje od modelu.

\* Iba 42PC1RV\*, 42PC3RV\*, 42PC3RA\*

### ! POZNÁMKA

- a. Funkcia OSD (On Screen Display) umožňuje nastaviť vhodnú kvalitu obrazovky pri prehrávaní obrazu.
- b. V tejto príručke sa môže funkcia OSD (On Screen Display) byť iná ako v televízore, pretože slúži len ako pomôcka pri obsluhu televízora.
- c. V teletextovom režime sa nezobrazujú menu.

# Nastavenie TV staníc

## NASTAVENIE TELEVÍZNYCH STANÍC

V pamäti prístroja môže byť uložených až 100 televíznych staníc (0 -99). Ak raz stanice naladíte a uložíte, budete medzi nimi prechádzať pomocou PR +/- alebo ČÍSELNÝCH tlačidiel. Stanice môžu byť naladené automaticky alebo manuálne.

Týmto spôsobom sú uložené v šetky stanice, ktoré je možné naladiť. Tento spôsob ladenia je odporúčaný pri prvotnej inštalácii prístroja.

1 Tlačidlami **MENU** a ▲ / ▼ navoľte menu **Station** (STANICA).

2 Zatláčením tlačidiel ► a ▲ / ▼ zvolte **Auto programme**.

3 Zatláčením tlačidiel ► a ▲ / ▼ zvolte **System**.

4 Pomocou tlačidla ▲ / ▼ vyberte systémovú ponuku televízora.

- BG** : PAL B/G, SECAM B/G (Európa/Východná Európa /Ázia/Nový Zéland/Stredný východ/Afrika/Austrália)
- I** : PAL I/II (Veľká Británia/Irsko/Hongkong/Južná Afrika)
- DK** : PAL D/K, SECAM D/K (Východná Európa/Čína/Afrika/CIS)
- L** : SECAM L/L' (Francúzsko)
- M** : (USA/Kórea/Filipíny) (voliteľne)

5 Zatláčením tlačidiel ▲ / ▼ a zvolte **Storage from**.

6 Pomocou tlačidla ◀ / ▶ alebo tlačidiel čísel môžete vybrať požadované číslo programu. Ak je to možné, vyberte číslo programu pomocou tlačidiel čísel. Všetky čísla menšie ako 10 sa zadávajú s číslicou "0" pred číslom, t.j. 5 ako "05".

7 Zatláčením tlačidiel ▲ / ▼ a zvolte **Search**.

8 Zatláčajte ► začne ladenie.

Budú uložené všetky dostupné stanice. Názov stanice sa uloží pri staniciach, ktoré vysielajú VPS (Video Programme Service), PDC (Programme Delivery Control) alebo informácie pre TELETEXT. Ak nie je možné stanici priradiť názov, priradí sa jej číslo kanála a uloží ako C (V/UHF 01-69) alebo S (Kábel 01-47), nasledované číslom..

Automatické programovanie prerušíte zatláčením tlačidla **MENU**.

Po dokončení automatického programovania sa zobrazí menu **Programme edit**. Viac informácií o úprave naprogramovaných údajov nájdete v kapitole „Editácia programu“.

9 Zatláčením tlačidiel **EXIT** sa vrátite k normálnemu sledovaniu televízie.

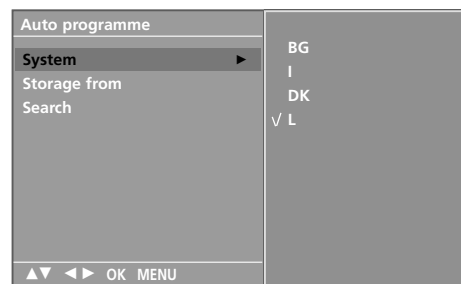
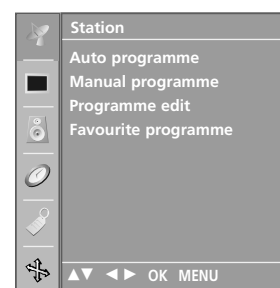
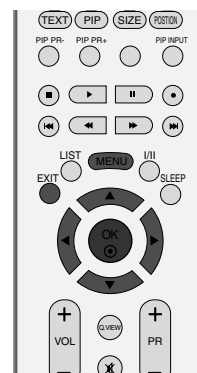

3 4 5 6 7

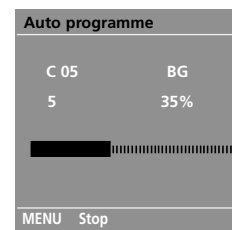

8

## Manuálne ladenie programov

Tento spôsob ladenia Vám umožňuje ručne naladiť stanice a uložiť ich v pamäti vo vami zvolenom poradí.

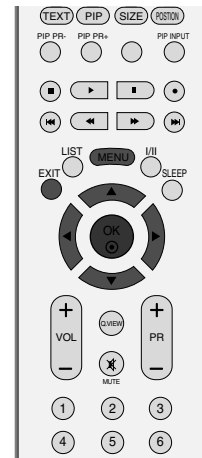

- 1 Tlačidlami **MENU** a **▲/▼** navolte menu **Station** (STANICA).
- 2 Zatlačením tlačidiel **▶** a **▲/▼** zvolte **Manual programme**.
- 3 Zatlačením tlačidiel **▶** a **▲/▼** zvolte **Storage**.
- 4 Stlačením tlačidla **◀/▶** alebo tlačidiel **ČÍSEL** vyberte počiatočné číslo programu. Ak používate tlačidlá **ČÍSEL**, v šetky čísla pod 10 sa zadávajú číslicou '0' pred číslom, t.j. 5 ako '05'.
- 5 Zatlačením tlačidiel **▶** a zvolte **System**.
- 6 Pomocou tlačidla **▲/▼** vyberte systémovú ponuku televízora.
  - BG** : PAL B/G, SECAM B/G (Európa/Východná Európa /Ázia/Nový Zéland/Stredný východ/Afrika/Austrália)
  - I** : PAL I/II (Veľká Británia/Irsko/Hongkong/Južná Afrika)
  - DK** : PAL D/K, SECAM D/K (Východná Európa/Čína/Afrika/CIS)
  - L** : SECAM L/L' (Francúzsko)
  - M** : (USA/Kórea/Filipíny) (voliteľne)
- 7 Zatlačením tlačidiel **▲/▼** a zvolte **Band**.
- 8 Zatlačením tlačidiel **▲/▼** a zvolte **V/UHF** or **Cable**.
- 9 Zatlačením tlačidiel **▲/▼** a zvolte **Channel**.
- 10 Pomocou tlačidla **◀/▶** alebo tlačidiel čísel môžete vybrať požadované číslo programu. Ak je to možné, vyberte číslo programu pomocou tlačidiel čísel. V šetky čísla menšie ako 10 sa zadávajú s číslicou "0" pred číslom, t.j. 5 ako '05'.
- 11 Zatlačením tlačidiel **▲/▼** zvolte **Search**.
- 12 Stlačením tlačidla **◀/▶** sa začne vyhľadávanie. Ak sa nájde stanica, vyhľadávanie sa preruší.
- 13 Zatlačte **OK**.
- 14 Pre uloženie inej stanice opakujte kroky 3 -13.
- 15 Zatlačením tlačidiel **EXIT** sa vrátite k normálnemu sledovaniu televízie.



1

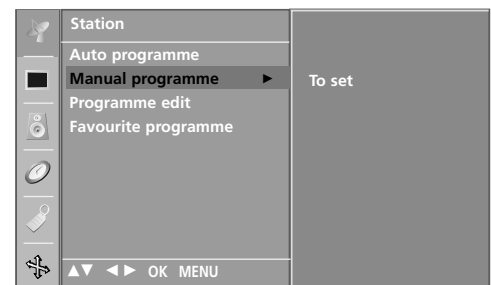

2

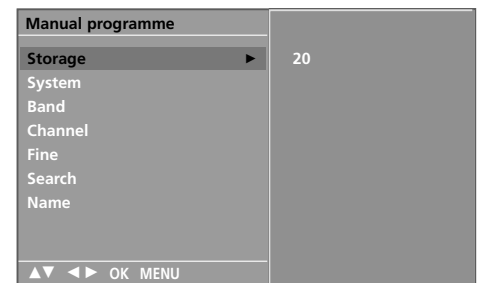

3 4 5 6 7  
8 9 10 11 12



# JEMNÉ LADENIE

Jemné ladenie je obyčajne potrebné len pri slabom príjme.

- 1 Tlačidlami **MENU** a **▲ / ▼** navoľte menu **Station** (STANICA).
- 2 Zatlčením tlačidiel **▶** a **▲ / ▼** zvolte **Manual programme**.
- 3 Zatlčením tlačidiel **▶** a **▲ / ▼** zvolte **Fine**.
- 4 Tlačidlami **◀ / ▶** jemne naladíte najlepš í obraz a zvuk.
- 5 Zatlčte **OK**.
- 6 Zatlčením tlačidiel **EXIT** sa vrátite k normálnemu sledovaniu televízie.

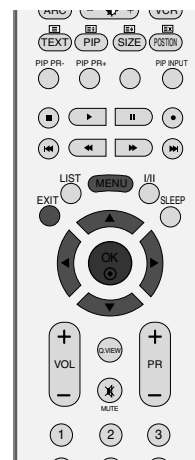

1

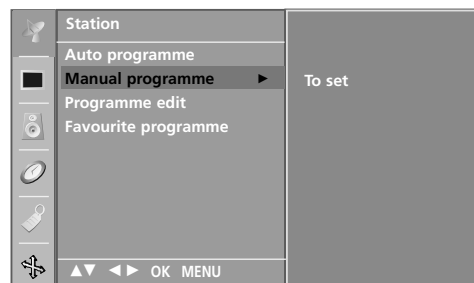

2



3 4 5

## POMENOVANIE STANICE

Každú stanicu môžete tiež pomenovať piatimi znakmi.

- 1 Tlačidlami **MENU** a **▲ / ▼** navolte menu **Station** (STANICA).
- 2 Zatlačením tlačidiel **▶** a **▲ / ▼** zvolíte **Manual programme**.
- 3 Zatlačením tlačidiel **Name**.
- 4 Zatlačte tlačidlo **▶** a potom tlačidla **▲ / ▼**. Môžete použiť znaky medzera, **+**, **-**, číslice **0** až **9** a znaky **A** až **Z**.
- 5 Stlačením tlačidla **◀ / ▶** vyberte pozíciu a potom zvolte ďalší znak a tak ďalej.
- 6 Zatlačte **OK**.
- 7 Zatlačením tlačidiel **EXIT** sa vrátite k normálnemu sledovaniu televízie.

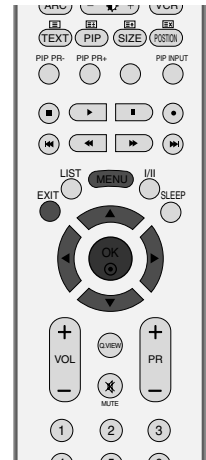

1

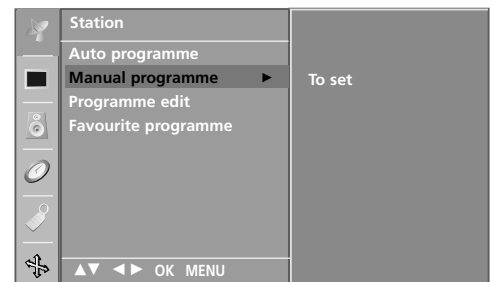

2

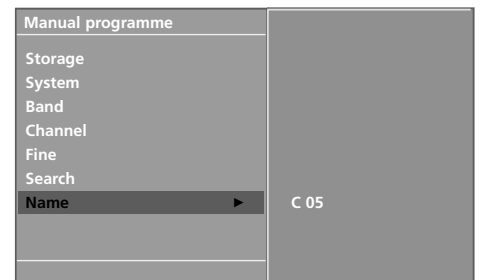

3 4 5 6

# EDITÁCIA PROGRAMU

Táto funkcia Vám umožňuje uložené programy mazať a preskakovať. Ďalej ich môžete v pamäti presúvať na iné čísla alebo môžete vložiť na zvolené číslo programu prázdnu stanicu.

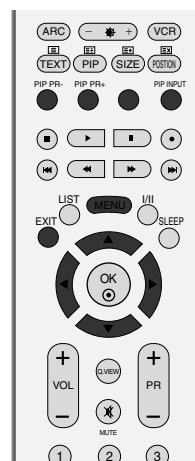

- 1 Tlačidlami **MENU** a **▲ / ▼** navoľte menu **Station** (STANICA).
- 2 Pomocou tlačidiel **▶** a **▲ / ▼** zvolte **Programme edit**.
- 3 Zatlačte tlačidlo **▶** a zobrazí sa menu **Programme edit**.

## ■ Mazanie programu

1. Tlačidlami **▲ / ▼ / ◀ / ▶** zvolte program, ktorého chcete vymazať.
2. Dvakrát zatlačte **ČERVENÉ** tlačidlo.  
Zvolený program bol vymazaný, všetky nasledujúce boli posunuté o jednu pozíciu späť.

## ■ Kopírovanie programu

1. Tlačidlami **▲ / ▼ / ◀ / ▶** zvolte program, ktorého chcete kopírovať.
2. Všetky nasledujúce programy boli posunuté o jednu pozíciu dopredu.

## ■ Presúvanie programu

1. Tlačidlami **▲ / ▼ / ◀ / ▶** zvolte program, ktorého chcete presunúť.
2. Zatlačte **ŽLTÉ** tlačidlo.
3. Presuňte program na žiadané číslo pomocou tlačidiel **▲ / ▼ / ◀ / ▶**.
4. Opätovným zatlačením **ŽLTÉHO** tlačidla ukončíte túto funkciu.

## ■ Preskočenie čísla programu

1. Tlačidlami **▲ / ▼ / ◀ / ▶** zvolte program, ktorého chcete preskočiť.
2. Zatlačte **MODRÉ** tlačidlo. Preskočený program zmizne.
3. Opätovným zatlačením **MODRÉHO** tlačidla uvoľníte preskočený program.  
Preskočenie programu znamená, že ho nebudete môcť zvoliť pomocou tlačidiel **▲ / ▼** počas sledovania televízie. Pokiaľ chcete sledovať preskočený program, musíte ho zvoliť priamo **ČÍSELNÝMI** tlačidlami, v menu editácie programu alebo v tabuľke programov.

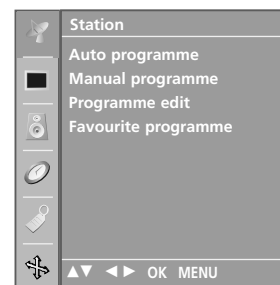

1



2

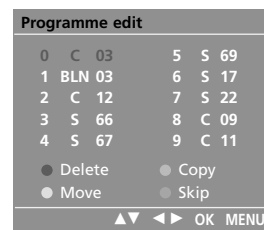

3

- 4 Zatlačením tlačidiel **EXIT** sa vrátite k normálnemu sledovaniu televízie.

## OBĽÚBENÉ PREDVOĽBY

Touto funkciou môžete vyberať priamo svoje obľúbené predvoľby.

Pre výber obľúbených predvoľieb opakovane zatlačte tlačidlo **FAV**.

- 1 Tlačidlami **MENU** a **▲ / ▼** navoľte menu **Station** (STANICA).
- 2 Zatlačením tlačidiel **▶** a **▲ / ▼** zvolte **Favourite programme**.
- 3 Stlačte tlačidlo **▶**.
- 4 Zatlačením tlačidiel **▲ / ▼** vyberte - - - - -.
- 5 Pomocou tlačidla **◀ / ▶** alebo tlačidiel **ČÍSEL** vyberte požadovaný program. Všetky čísla menšie ako 10 sa zadávajú s číslicou "0" pred číslom, t.j. 5 ako '05'.
- 6 Pre uloženie ďalšej predvoľby zopakujte kroky 4 až 5. Môžete uložiť až päť predvoľieb.
- 7 Zatlačením tlačidiel **EXIT** sa vrátite k normálnemu sledovaniu televízie.

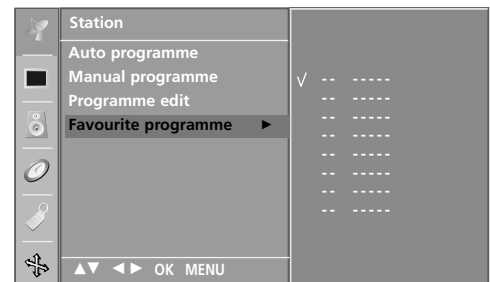

2 3 4 5

# VYVOLANIE TABU IKY PROGRAMOV

Programy uložené v pamäti môžete prezerať a kontrolovať zobrazením tabu Iky programov.

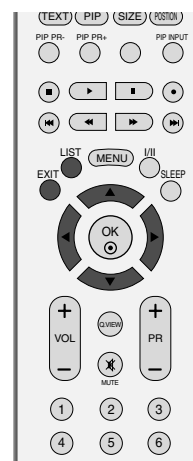

## ■ Zobrazenie tabu Iky programov

Zatlačením tlačidla **LIST** zobrazíte menu Programme table Na obrazovke sa objaví tabu Ika programov.

V jednej tabu Ike predvolieb je uvedených desať programov, ako je vidieť nižšie.

### ! POZNÁMKA

- Môžete tu nájsť modro vypísané programy. Tie boli upravené v režime editácia programu.
- Ako je vidieť z čísel na obrázku, niektorým programom neboli priradené mená.

0	C	03	5	S	69
1	BLN	03	6	S	17
2	C	12	7	S	22
3	S	66	8	C	09
4	S	67	9	C	11

## ■ Voľba programu v tabulke programov

Zvoľte program pomocou tlačidiel ▲ / ▼ / ◀ / ▶.

Zatlačte **OK**. Televízor sa prepne na program, ktorého číslo ste zvolili.

## ■ Listovanie tabulkou programov

V pamäti televízora sa nachádzajú 10 tabulky programov, ktoré obsahujú 100 programov.

Pomocou tlačidiel ▲ / ▼ / ◀ / ▶ môžete listovať jednotlivými stránkami tabu Iky.

Zatlačením tlačidiel **LIST** sa vrátite k normálnemu sledovaniu televízie.

### PSM (PAMÄŤ NASTAVENIA OBRAZU)

#### Dynamic (dynamický)

Túto možnosť si vyberte, ak chcete dostať ostrý obraz zobrazenia.

#### Standard (štandardný)

Najbežnejší a najprirodzenejší stav zobrazenia na obrazovke.

#### Mild (mierny)

Túto možnosť si vyberte, ak chcete dostať jemný obraz zobrazenia.

#### User 1/2 (užívateľský)

Túto možnosť si vyberte, ak chcete používať užívateľsky definované nastavenie.



- 1 Tlačidlami **MENU** a **▲ / ▼** navolíte menu **Picture** (obrazu).
- 2 Tlačidlami **▶** a **▲ / ▼** vyberte **PSM**.
- 3 Pomocou tlačidla **▶** a potom tlačidla **▲ / ▼** vyberte možnosť **Dynamic** (Dynamický), **Standard** (Štandardný), **Mild** (Tlmený), **User1** (Používateľ1) alebo **User2** (Používateľ2) .

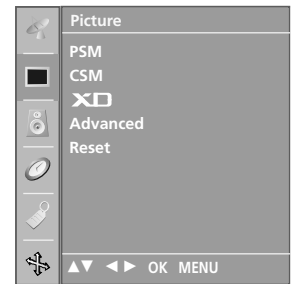

1

- 4 Zatláčením tlačidiel **EXIT** sa vrátite k normálnemu sledovaniu televízie.
  - PSM nastavuje TV na najlepší vzhľad obrazu. Zvoľte hodnotu predvolenú v menu PSM na základe kategórie programu.
  - Nastavenia obrazu typu Dynamic, Standard a Mild sú naprogramované vo výrobnom závode pre získanie optimálnej reprodukcie obrazu a nedajú sa meniť.

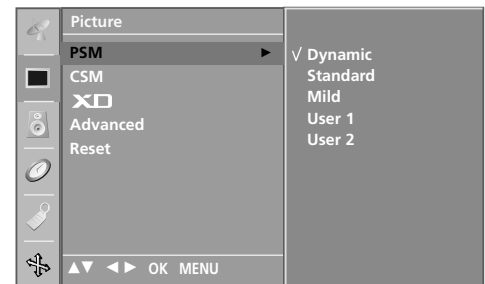

2 3

# NASTAVENIE OBRAZU (VOĽBA PSM-USER, T.J. UŽÍVATEĽSKÁ)

## **Contrast** (Kontrast)

Nastavuje rozdiel medzi svetlými a tmavými hladinami obrazu.

## **Brightness** (Jas)

Zväčšuje alebo znižuje množstvo bielej farby na vašom obraze.

## **Colour** (Farba)

Nastavuje intenzitu všetkých farieb.

## **Sharpness** (Ostroť)

Nastavuje úroveň ostroty v rohoch medzi svetlými a tmavými oblasťami na obrázku. Čím je úroveň menšia, tým je obraz jemnejší.

## **Tint** (Odtieň)

Nastavuje rovnováhu medzi úrovňami červenej a zelenej farby.

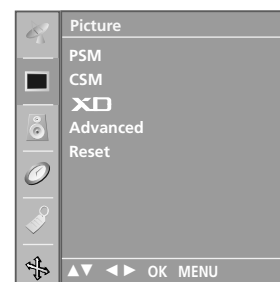
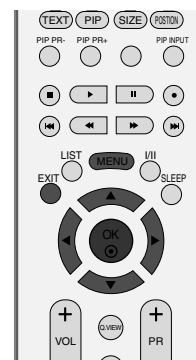

**1** Tlačidlami **MENU** a **▲ / ▼** navoľte menu **Picture** (obrazu).

**2** Tlačidlami **▶** a **▲ / ▼** vyberte **PSM**.

**3** Pomocou tlačidla **▶** a potom použite tlačidlo **▲ / ▼**, ktorým si zvolíte **User1** (Používateľ1) alebo **User2** (Používateľ2).

**4** Pomocou tlačidla **▶** a potom tlačidla **▲ / ▼**, ktorým si zvolíte želanú voľbu obrázku (**Contrast** (Kontrast), **Brightness** (Jas), **Colour** (Farba), **Sharpness** (Ostroť) a **Tint** (Odtieň)).

**5** Stlačte tlačidlo **◀ / ▶**, aby ste mohli vykonať príslušné nastavenia.

**6** Zatlačením tlačidiel **EXIT** sa vrátite k normálnemu sledovaniu televízie.

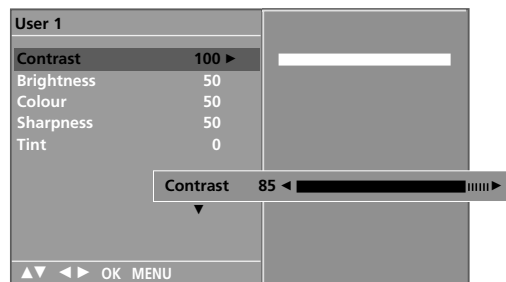
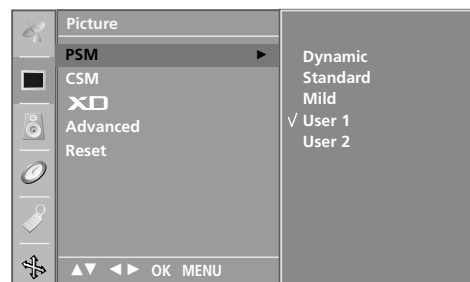

## **! POZNÁMKA**

- ▶ V režime RGB-PC nemôžete nastaviť farbu, ostrosť a odtieň na vami preferovanú úroveň.

## CSM (PAMÄŤ STAVU FARIEB)

Inicializácia hodnôt (reset na implicitné nastavenie) nastane, ak zvolíte možnosť **Normal**.

Zvoľte jedno z troch automatických nastavení farieb. Nastavte na **Warm** (teplá) pre zvýšenie podielu teplejších farieb (napríklad červenej), alebo nastavte na **Cool** (studená) pre získanie menej intenzívnych farieb s väčším podielom modrej farby.

- 1 Tlačidlami **MENU** a **▲ / ▼** navoľte menu **Picture** (obrazu).
- 2 Tlačidlami **▶** a **▲ / ▼** vyberte **CSM**.
- 3 Pomocou tlačidla **▶** a potom tlačidla **▲ / ▼** vyberte možnosť **Cool** (Studené farby), **Normal** (Normálne farby), **Warm** (Teplé farby) alebo **User** (Používateľ).
- 4 Zatlačením tlačidiel **EXIT** sa vrátite k normálnemu sledovaniu televízie.

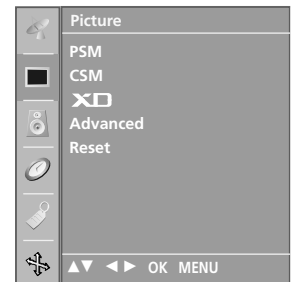
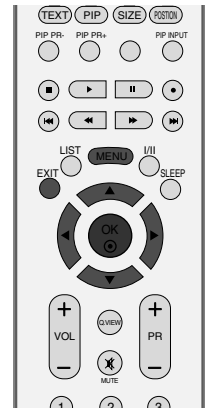

1

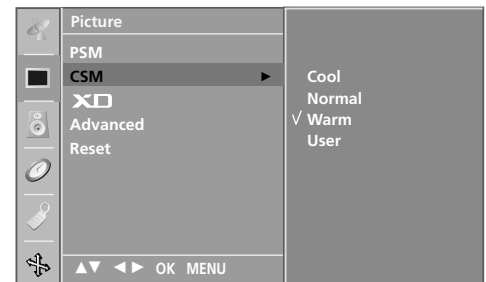

2 3



# PAMÄŤ STAVU FARIEB (VOĽBA CSM-USER, T.J. UŽÍVATEĽSKÁ)

Nastavenie červenej, zelenej a modrej na požadovaný farebný tón.

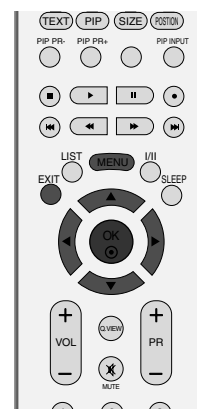

- 1 Tlačidlami **MENU** a **▲ / ▼** navolte menu **Picture** (obrazu).
- 2 Tlačidlami **▶** a **▲ / ▼** vyberte **CSM**.
- 3 Pomocou tlačidla **▶** a potom použite tlačidlo **▲ / ▼**, ktorým si zvolíte **User** (Používateľ).
- 4 Pomocou tlačidla **▶** a potom tlačidla **▲ / ▼**, ktorým si zvolíte želanú voľbu obrázku **Red** (Červená), **Green** (Zelená) alebo **Blue** (Modrá).
- 5 Pomocou tlačidla **◀ / ▶** vykonajte príslušné nastavenia.
- 6 Zatlačením tlačidiel **EXIT** sa vrátite k normálnemu sledovaniu televízie.

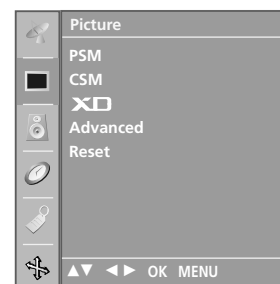

1

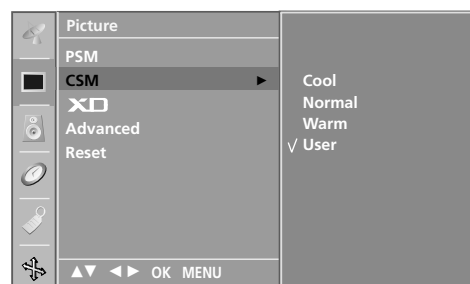

2 3



4 5

### XD FUNKCIA

XD je originálnou, obraz zlepšujúcou technológiou firmy LG Electronic, pre zobrazenie reálneho HD zdroja prostredníctvom progresívneho algoritmu spracovania digitálneho signálu.

Použitie tejto funkcie nie je dostupné v režime RGB-PC.

- 1 Tlačidlami **MENU** a **▲ / ▼** navoľte menu **Picture** (obrazu).
- 2 Stlačte tlačidlo **▶** a potom tlačidlo **▲ / ▼**, ktorým si zvolíte možnosť **XD**.
- 3 Pomocou tlačidla **▶** a potom tlačidla **▲ / ▼**, ktorým si zvolíte želanú voľbu obrázku **Auto** alebo **Manual**.
- 4 Zatlačením tlačidiel **EXIT** sa vrátite k normálnemu sledovaniu televízie.

\* Voľba režimu Manual

Toto menu sa aktivuje, keď si v **PSM** zvolíte User1 alebo User2.

- 1 Stlačte tlačidlo **▶** a potom tlačidlo **▲ / ▼**, ktorým si vyberiete jednu z možností **XD Contrast**, **XD Colour** alebo **XD NR**.
- 2 Stlačte tlačidlo **▶** a potom tlačidlo **▲ / ▼**, ktorým si zvolíte **On** (zapnuté) alebo **Off** (vypnuté).
- 3 Zatlačením tlačidiel **EXIT** sa vrátite k normálnemu sledovaniu televízie.
  - **XD Contrast** : Automatická optimalizácia kontrastu podľa odrazového jasu.
  - **XD Colour** : Automatické nastavenie odrazových farieb tak, aby sa reprodukcia čo najviac približovala prirodzeným farbám.
  - **XD NR** : Odstraňovanie šumu dovtedy, kým neprestane rušenie originálneho obrazu. (Použitie tejto funkcie nie je dostupné v režime HDMI, Component (krem možnosti 480i/576i), RGB-PC.)

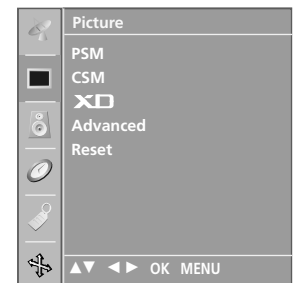
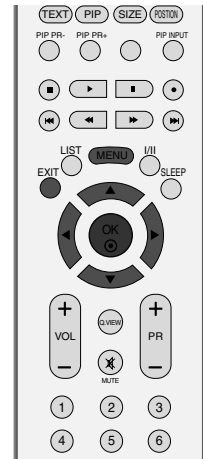

1

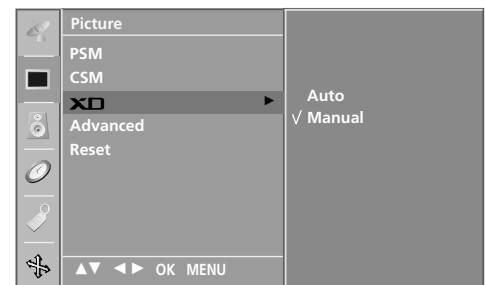

2 3



1 2

# REŽIM 'ADVANCED CINEMA'

Nastavte TV na čo najlepšiu vzhľad obrazu pre sledovanie filmov.

Táto vlastnosť sa použije iba v režimoch Analog TV, AV, S-Video a Component 480i/576i.

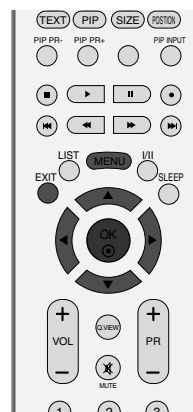

- 1 Tlačidlami **MENU** a potom pre výber ponuky ▲ / ▼ navoľte menu **Picture** (obrazu).
- 2 Stlačte tlačidlo ► a potom tlačidlo ▲ / ▼, ktorým si zvolíte možnosť **Advanced**.
- 3 Stlačte tlačidlo ► a potom tlačidlo ▲ / ▼, ktorým si zvolíte možnosť **Cinema**.
- 4 Stlačte tlačidlo ► a potom tlačidlo ▲ / ▼, ktorým si zvolíte **On** (zapnuté) alebo **Off** (vypnuté).
- 5 Zatlačením tlačidiel **EXIT** sa vrátite k normálnemu sledovaniu televízie.

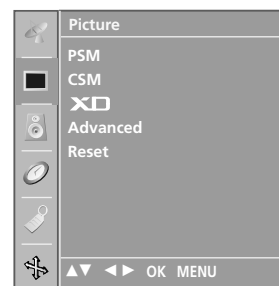

1



2 3

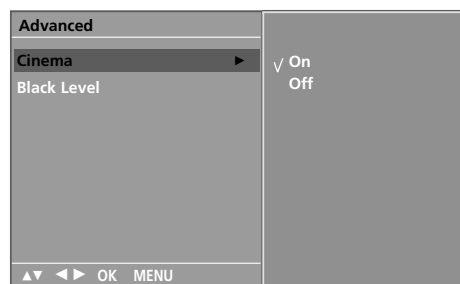

4

### REŽIM 'ADVANCED-BLACK LEVEL' (ÚROVEŇ ČIERNEJ - ZDOKONALENÁ)

Pri pozeraní filmu nastaví táto funkcia TV prijímač na čo najlepší vzhľad obrazu. Nastavovanie kontrastu a jasú obrazovky pomocou úrovne čiernej na obrazovke.

Táto funkcia funguje v týchto režimoch: AV (NTSC-M), S-Video (NTSC-M) alebo HDMI.

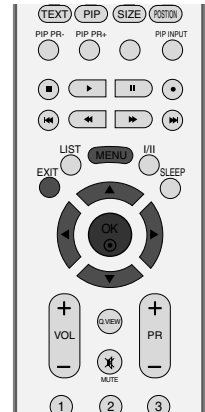

- 1 Stlačte tlačidlo **MENU** a **▲ / ▼** navoľte menu **Picture** (obrazu).
- 2 Stlačte tlačidl **▶** a potom tlačidlo **▲ / ▼**, ktorým si zvolíte možnosť **Advanced**.
- 3 Stlačte tlačidl **▶** a potom tlačidlo **▲ / ▼**, ktorým si zvolíte možnosť **Black Level**.
- 4 Stlačte tlačidlo **▶** a potom tlačidlo **▲ / ▼**, ktorým si zvolíte možnosť **Low** (nízka) alebo **High** (vysoká).
  - **Low** (Nízka) : Zrkadlenie obrazovky sa stáva tmavším.
  - **High** (Vysoká): Zrkadlenie obrazovky sa zjasňuje.
- 5 Zatlačením tlačidiel **EXIT** sa vrátite k normálnemu sledovaniu televízie.

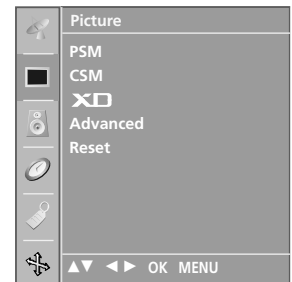

1



2 3



4

# INICIALIZÁCIA

- 1 Stlačte tlačidlá **MENU** a **▲ / ▼** navoľte menu **Picture** (obrazu).
- 2 Stlačte tlačidlo **▶** a potom tlačidlo **▲ / ▼**, aby ste vybrali položku **Reset**.
- 3 Pritisnite gumb **▶**, čo želíte inicializovať prispôbenú hodnotu.

- Vracia sa k štandardnému továrenskému nastaveniu režimov PSM, CSM, XD a Advanced .

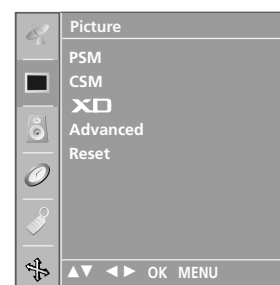
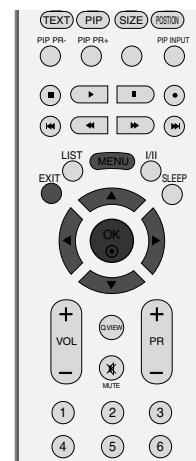

1

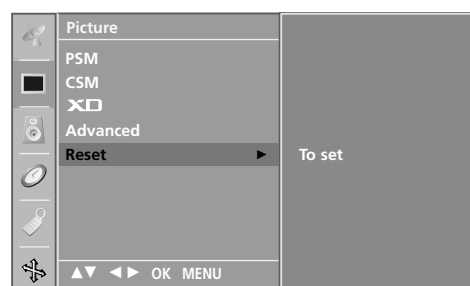

2 3

### SSM (PAMÄŤ STAVU ZVUKU)

Môžete si vybrať vami preferované nastavenie zvuku; funkcie Surround MAX, Flat, Music, Movie alebo Sports a aj vy sami môžete nastaviť tisíce frekvencií ekvalizéra.

SSM vám poskytuje potešenie z najlepšej kvality zvuku bez potreby zvláštneho nastavovania, pretože TV prijímače volia nastavenie zvuku na základe programového obsahu.

Funkcie **Surround MAX**, **Flat**, **Music**, **Movie**, a **Sports** sú naprogramované vo výrobnom závode za účelom dosiahnutia dobrej kvality zvuku a nedajú sa nastavovať.

**Surround MAX** Touto voľbou sa dosiahne reálny zvuk.

**Flat** Prevládajúci a najprirodzenejší zvuk.

**Music** Túto možnosť si vyberte, ak chcete mať potešenie z originálneho zvuku pri počúvaní hudby.

**Movie** Túto možnosť si vyberte, ak chcete mať potešenie z dokonalého zvuku

**Sports** Túto možnosť si vyberte, ak chcete pozerať športové vysielanie.

**User** Túto možnosť si vyberte, ak chcete používať užívateľsky definované nastavenie zvuku.

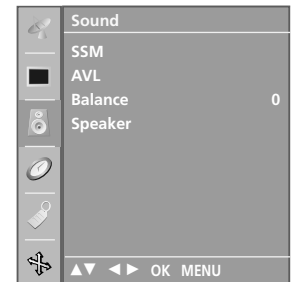
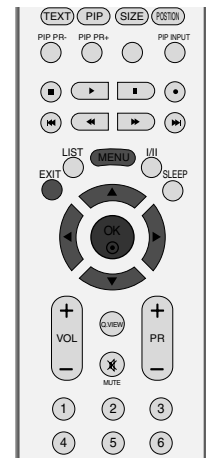

1

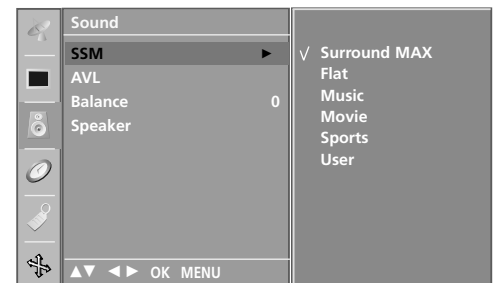

2 3

- 1 Stlačte tlačidlo **MENU** a **▲ / ▼** navoľte menu **Sound** (zvuku).
- 2 Stlačte tlačidl **▶** a potom tlačidlo **▲ / ▼**, ktorým si zvolíte možnosť **SSM**.
- 3 Pomocou tlačidla **▶** a potom tlačidla **▲ / ▼** vyberte možnosť **Surround MAX**, **Flat**, **Music**, **Movie**, **Sports** alebo **User**.
- 4 Zatlačením tlačidiel **EXIT** sa vrátite k normálnemu sledovaniu televízie.

# NASTAVENIE ZVUKOVÉHO KMITOŤTU (SSM - UŽÍVATEĽSKÁ VOĽBA)

Nastavte zvukový ekvalizér.

- 1 Stlačte tlačidlo **MENU** a **▲ / ▼** navoľte menu **Sound** (zvuku).
- 2 Stlačte tlačidl **▶** a potom tlačidlo **▲ / ▼**, ktorým si zvolíte možnosť **SSM**.
- 3 Stlačte tlačidl **▶** a potom tlačidlo **▲ / ▼**, ktorým si zvolíte možnosť **User**.
- 4 Stlačte tlačidl **▶**.
- 5 Stlačením tlačidla **◀ / ▶** si vyberte zvukový pás.  
Zadajte vhodnú zvukovú úroveň pomocou tlačidla **▲ / ▼**.
- 6 Zatlačením tlačidiel **EXIT** sa vrátite k normálnemu sledovaniu televízie.

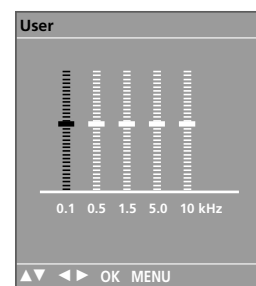
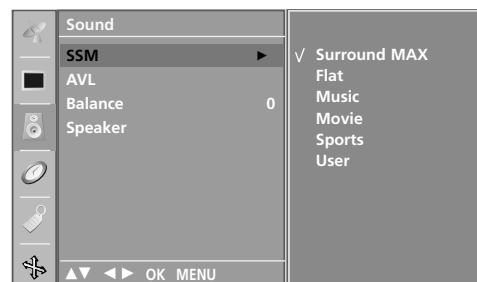
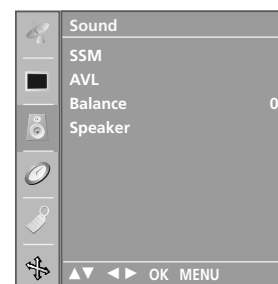
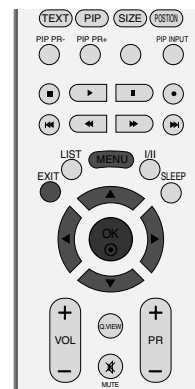

## AVL (Auto Volume Leveler)

Funkcia AVL automaticky udržiava jednotnú úroveň hlasitosti aj v prípade, že prepnete program.

- 1 Stlačte tlačidlo **MENU** a **▲ / ▼** navoľte menu **Sound** (zvuku).
- 2 Stlačte tlačidl **▶** a potom tlačidlo **▲ / ▼**, ktorým si zvolíte možnosť **AVL**.
- 3 Stlačte tlačidlo **▶** a potom tlačidlo **▲ / ▼**, ktorým si zvolíte **On** (zapnuté) alebo **Off** (vypnuté).
- 4 Zatlačením tlačidiel **EXIT** sa vrátite k normálnemu sledovaniu televízie.

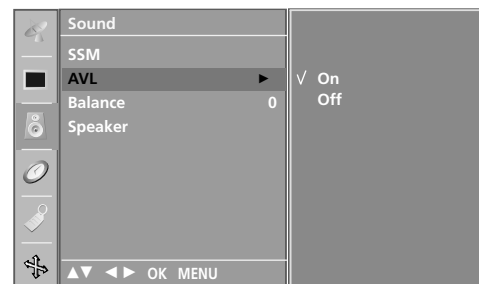
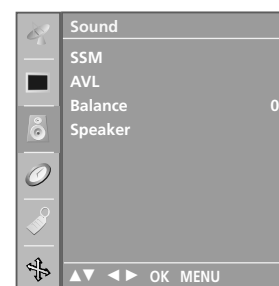
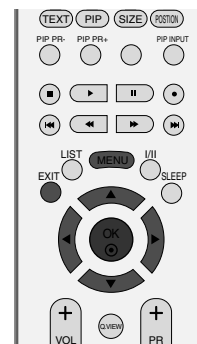



# NASTAVENIE VYVÁŽENIA

Môžete si nastaviť vyváženie zvuku reproduktora na vami požadovanú úroveň.

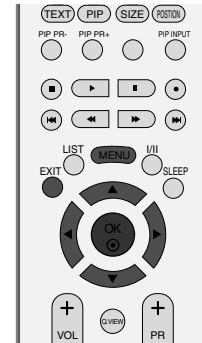

- 1 Stlačte tlačidlo **MENU** a ▲ / ▼ navoľte menu **Sound** (zvuku).
- 2 Stlačte tlačidl ► a potom tlačidlo ▲ / ▼, ktorým si zvolíte možnosť **Balance**.
- 3 Pomocou tlačidla ► a potom tlačidla ◀ / ► vyberte požadované nastavenie.
- 4 Zatlačením tlačidiel **EXIT** sa vrátite k normálnemu sledovaniu televízie.

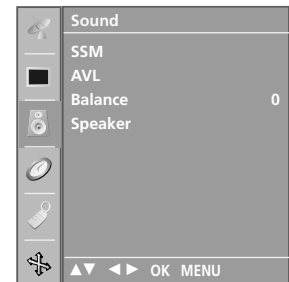

1



2 3

## REPRODUKTOR

Nastaviť môžete úroveň vnútorného reproduktora.

V režime AV, COMPONENT, RGB[PC], RGB[DTV] a HDMI môže byť realizovaný výstup interného audio reproduktora napriek tomu, že nie je žiadny video signál.

Ak chcete používať externý hi-fi stereosystém, vypnite vnútorný reproduktor televízora.

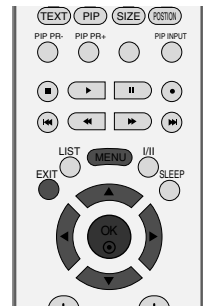

- 1 Stlačte tlačidlo **MENU** a ▲ / ▼ navoľte menu **Sound** (zvuku).
- 2 Stlačte tlačidl ► a potom tlačidlo ▲ / ▼, ktorým si zvolíte možnosť **Speaker**.
- 3 Stlačte tlačidlo ► a potom tlačidlo ▲ / ▼, ktorým si zvolíte **On** (zapnuté) alebo **Off** (vypnuté).
- 4 Zatlačením tlačidiel **EXIT** sa vrátite k normálnemu sledovaniu televízie.

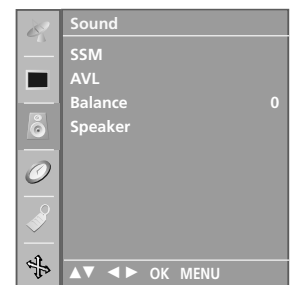

1



2 3

# STEREO /DUÁLNY PRÍJEM

Informácia o prijíme zvuku sa na obrazovke objaví po zmiznutí čísla a názvu práve zvoleného programu.

- DUAL I** pošle do reproduktorov primárne vysielaný jazyk.
- DUAL II** pošle do reproduktorov sekundárne vysielaný jazyk.
- DUAL I+II** pošle do každého reproduktora jeden jazyk.

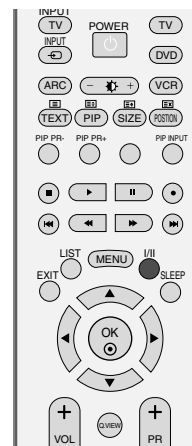

Vysielanie	Zobrazovanie na obrazovke
Mono	<b>MONO</b>
Stereo	<b>STEREO</b>
Dual	<b>DUAL I</b>

## ■ Voľba mono zvuku

Pokiaľ máte pri stereo vysielaní slabý príjem, môžete dvojitým zatlačením tlačidla **I/II** prepnúť na mono, čím zvýšite hĺbku zvuku. Opätovným dvojitým zatlačením tlačidla **I/II** prepnete zvuk opäť na stereo.

## ■ Voľba jazyka pri dvojjazyčnom vysielaní

Pokiaľ program prijímaný v dvoch jazykoch (dual language), môžete prepínať opakovaným zatlačením tlačidla **I/II** medzi **DUAL I**, **DUAL II** alebo **DUAL I+II**.

### NICAM PRÍJEM

Pokiaľ je váš televízor vybavený prijímačom NICAM, môže byť prijímačom vysoko kvalitný digitálny zvuk NICAM (Near Instantaneous Companding Audio Multiplex).

Opakovaným zatlačením tlačidla **III** môžete zvoliť žiadaný zvukový výstup zodpovedajúci televíznemu vysielaniu.

1. Pokiaľ je prijímaný zvuk **NICAM mono**, môžete zvoliť **NICAM MONO** alebo **FM MONO**.
2. Pokiaľ je prijímaný zvuk **NICAM stereo**, môžete zvoliť **NICAM STEREO** alebo **FM MONO**. Keď je stereo signál slabý, prepnite zvuk na **FM MONO**.
3. Pokiaľ je prijímaný zvuk **NICAM DUAL**, môžete zvoliť **NICAM DUAL I**, **NICAM DUAL II** alebo **NICAM DUAL I+II** alebo **MONO**.

### VÝBER ZVUKOVÉHO VÝSTUPU

V režime **AV**, **S-Video**, **Component**, **RGB** alebo **HDMI** môžete vybrať zvukový výstup pre ľavý a pravý reproduktor.

Zvukový výstup vyberiete opakovaným stláčaním tlačidla **III**.

**L+R** : Audio signál z audio vstupu L (ľavý) sa odošle do ľavého reproduktora a audio signál z audio vstupu R (pravý) sa odošle do pravého reproduktora.

**L+L** : Audio signál z audio vstupu L sa odošle do ľavého a pravého reproduktora.

**R+R** : Audio signál z audio vstupu R sa odošle do ľavého a pravého reproduktora.

### NASTAVENIE TAKTOVANIA

Aby ste mohli používať funkciu časového zapnutia / vypnutia, musíte najskôr správne nastaviť čas.

Ak aktuálne nastavenie taktovania zmizne následkom výpadku elektrickej energie alebo odpojenia televízora zo siete, obnovte jeho nastavenie.

- 1 Stlačte tlačidlo **MENU** a ▲ / ▼ navoľte menu **Time** (času).
- 2 Stlačte tlačidl ► a potom tlačidlo ▲ / ▼, ktorým si zvolíte možnosť **Clock**.
- 3 Stlačením tlačidla ► a potom tlačidla ▲ / ▼ nastavte hodiny.
- 4 Stlačením tlačidla ► a potom tlačidla ▲ / ▼ nastavte minúty.
- 5 Zatlačením tlačidiel **EXIT** sa vrátite k normálnemu sledovaniu televízie.

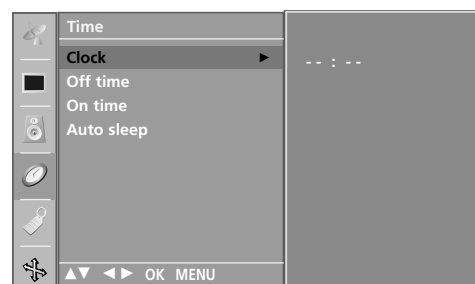
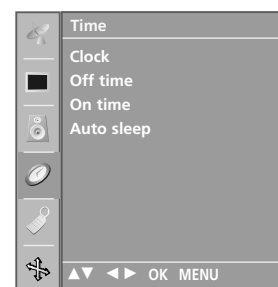
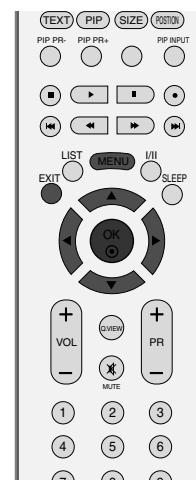

### ON/OFF TIME (ÓAS ZAP./VYP.)

Časový vypínač automaticky vypína prístroj do pohotovostného režimu po uplynutí nastaveného času.

Dve hodiny potom, čo sa prístroj zapne s použitím funkcie časového zapnutia, sa prepne automaticky zase späť do pohotovostného režimu, ak nie je stlačené žiadne tlačidlo.

Keď nastavíte funkciu časového zapnutia alebo vypnutia, pracujú tieto funkcie každý deň v zadaný čas.

Funkcia časového vypnutia má prednosť pred funkciou časového zapnutia, ak sú nastavené na rovnaký čas.

Aby pracovalo časové zapnutie, musí byť prístroj v pohotovostnom režime.

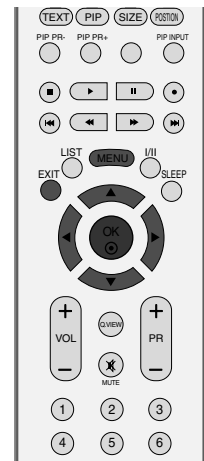

**1** Stlačte tlačidlo **MENU** a **▲ / ▼** navoľte menu **Time** (času).

**2** Stlačte tlačidl **▶** a potom tlačidlo **▲ / ▼**, ktorým si zvolíte možnosť **Off time/On time**.

**3** Stlačte tlačidl **▶** a potom tlačidlo **▲ / ▼**, ktorým si zvolíte možnosť **On**.

- Ak chcete zruši funkciu Off / On Time, stlačte tlačidlo **▲ / ▼** a vyberte možnosť Off.

**4** Stlačením tlačidla **▶** a potom tlačidla **▲ / ▼** nastavte hodiny.

**5** Stlačením tlačidla **▶** a potom tlačidla **▲ / ▼** nastavte minúty.

**6** **Len funkcia Zapnutie**

- **Program:** Stlačte tlačidlo **▶** a potom použite tlačidlo **▲ / ▼**, ktorým si zvolíte program.
- **Hlasitosť:** Stlačte tlačidl **▶** a potom použite tlačidlo **▲ / ▼** ktorým si nastavíte úroveň hlasitosti pri zapínaní.

**7** Zatlačením tlačidiel **EXIT** sa vrátite k normálnemu sledovaniu televízie.

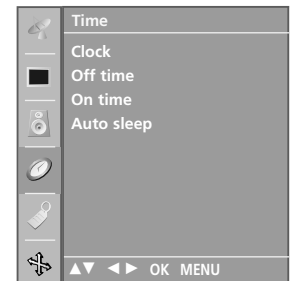

**1**

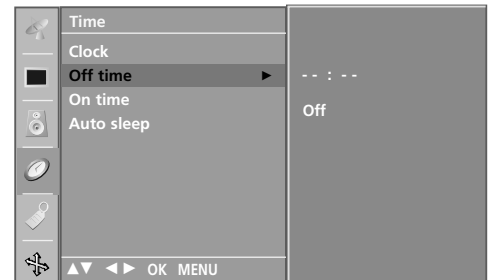

**2 3**

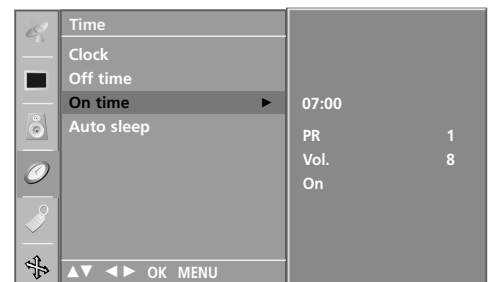

**4 5 6**

# AUTOMATICKÉ VYPÍNANIE

Ak je táto funkcia zapnutá a nie je žiadny vstupný signál, televízor sa po 10 minútach automaticky vypne.

- 1 Stlačte tlačidlo **MENU** a ▲ / ▼ navoľte menu **Time** (času).
- 2 Stlačte tlačidl ► a potom tlačidlo ▲ / ▼, ktorým si zvolíte možnosť **Auto sleep**.
- 3 Stlačte tlačidlo ► a potom tlačidlo ▲ / ▼, ktorým si zvolíte **On** (zapnuté) alebo **Off** (vypnuté).
- 4 Zatlačením tlačidiel **EXIT** sa vrátite k normálnemu sledovaniu televízie.

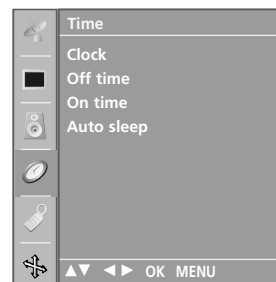

1

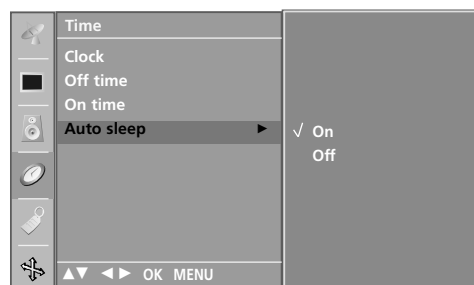

2 3

# FUNKCIA SLEEP TIMER (ČASOVAŇ VYPNUTIA)

Predtým ako idete spať, nemusíte mať na mysli vypnutie televízora. Časovač vypnutia automaticky prepne prístroj do pohotovostného režimu po uplynutí predvoleného času.

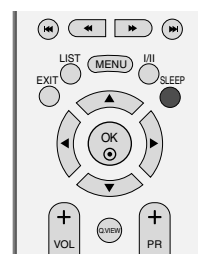

- 1 Opakovaným stláčaním tlačidla **SLEEP** (SPÁNOK) nastavte počet minút. Na obrazovke sa najskôr objaví symbol '⌚ zZ - - -', potom budú nasledovať tieto možnosti nastavenia časovača vypínania: 10, 20, 30, 60, 90, 120, 180 a 240 minút.
- 2 Keď je počet vami požadovaný počet minút zobrazený na obrazovke, časovač začne odpočítavať od zvoleného počtu minút.

## ! POZNÁMKA

- ▶ Ak chcete zobraziť zostávajúci čas do vypnutia, zatlačte raz tlačidlo **SLEEP**.
- ▶ Časovač vypnutia zrušíte opakovaným stláčaním tlačidla **SLEEP** (SPÁNOK), až kým sa neobjaví symbol '⌚ zZ - - -'.
- ▶ Pokiaľ prístroj vypnete, nastavenie sa anuluje.

### DETSKÁ ZÁMKA

TV sa dá nastaviť tak, aby sa dal ovládať len diaľkovým ovládačom. Táto funkcia umožňuje zabrániť nepovolanému sledovaniu televízie.

Tento televízor je naprogramovaný tak, aby po vypnutí televízora uložil do pamäte poslednú nastavovanú voľbu.

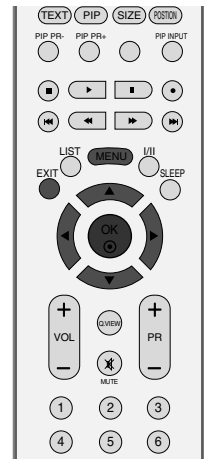

- 1 Stlačte tlačidlo **MENU** a **▲ / ▼** navoľte menu **Special**.
- 2 Stlačte tlačidlo **▶** a potom tlačidlo **▲ / ▼**, ktorým si zvolíte možnosť **Child lock**.
- 3 Stlačte tlačidlo **▶** a potom tlačidlo **▲ / ▼**, ktorým si zvolíte **On** (zapnuté) alebo **Off** (vypnuté).
- 4 Zatlačením tlačidiel **EXIT** sa vrátite k normálnemu sledovaniu televízie.

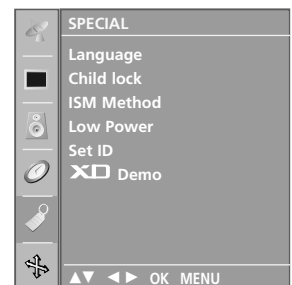

1

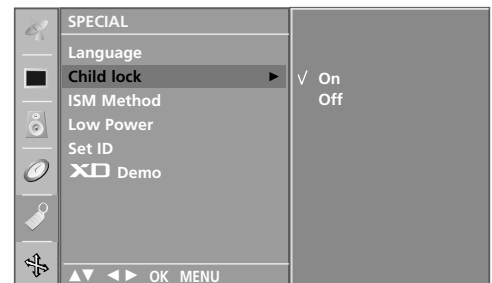

2 3

#### ! POZNÁMKA

- ▶ Keď je televízor vypnutý, v ponuke **Child lock** (Detská zámka) '**On**' (Zapnutá) stlačte na televízore tlačidlo **⏻ / I, INPUT, PR ▲ / ▼** on the set alebo **POWER, INPUT, TV, PR +/-** alebo tlačidlá čísel na diaľkovom ovládaní.
- ▶ Keď je detská zámka zapnutá a počas pozerania televízie stlačíte ktorékoľvek tlačidlo na prednom paneli, na obrazovke sa zobrazí znak "Child lock on" (Detská zámka zapnutá).



# SYSTÉM ISM (IMAGE STICKING MINIMIZATION)

Zamrznutie nehybného obrazu z PC alebo video hry, ktorý je zobrazený na obrazovke dlhú dobu, spôsobí v obraze prítomnosť "duchov", ktorí tam ostávajú i po zmene obrazu. Vyhnite sa fixnému obrazu na obrazovke televízora počas dlhého časového obdobia.

Použitie tejto funkcie nie je dostupné u modelov LCD.

## White wash (Bielenie)

Funkcia White wash odstraňuje z obrazovky zotrávajúce obrazy.

Poznámka: Môže sa stať, že nadmerne zotrávajúci obraz nebude možné úplne vyčistiť pomocou funkcie White Wash.

## Orbiter

Orbiter môže pomôcť predísť vzniku "duchov" v televízii. Avšak najlepším riešením je nedovoliť, aby na obrazovke ostával nejaký fixný obraz. Aby sa zabránilo trvalému obrazu na obrazovke, tá sa každé 2 minúty pohne.

## Inversion

Ide o funkciu pre vykonanie inverzie farby panela na obrazovke.

Farba panela sa automaticky invertuje každých 30 minút.

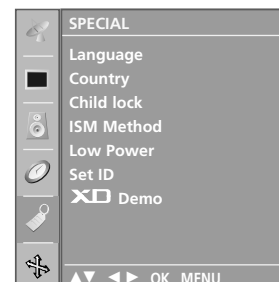
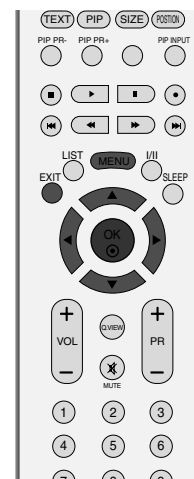

1

1 Stlačte tlačidlo **MENU** a ▲ / ▼ navoľte menu **Special**.

2 Stlačte tlačidlo ► a potom tlačidlo ▲ / ▼, ktorým si zvolíte možnosť **ISM Method**.

3 Stlačte tlačidlo ► a potom tlačidlo ▲ / ▼, ktorým si zvolíte funkciu **Normal**, **White wash**, **Orbiter** alebo **Inversion**.

Ak nepotrebujete nastaviť tieto funkcie, nastavt **Normal**.

4 Zatlačením tlačidiel **EXIT** sa vrátite k normálnemu sledovaniu televízie.

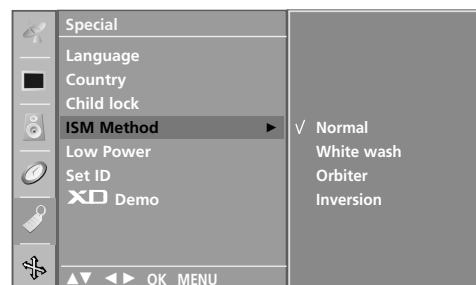

2 3

### LOW POWER (NÍZKA SPOTREBA)

Je to funkcia zníženia spotreby energie prístroja.

Použitie tejto funkcie nie je dostupné u modelov LCD.

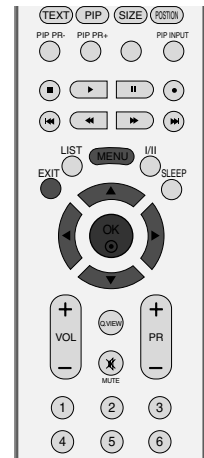

- 1 Stlačte tlačidlo **MENU** a **▲ / ▼** navoľte menu **Special**.
- 2 Stlačte tlačidl **▶** a potom tlačidlo **▲ / ▼**, ktorým si zvolíte možnosť **Low power**.
- 3 Stlačte tlačidlo **▶** a potom tlačidlo **▲ / ▼**, ktorým si zvolíte **On** (zapnuté) alebo **Off** (vypnuté).
- 4 Zatlčením tlačidiel **EXIT** sa vrátite k normálnemu sledovaniu televízie.

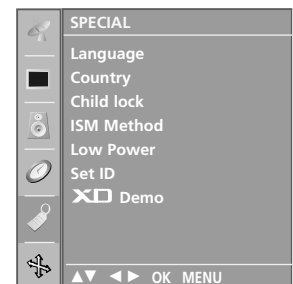

1

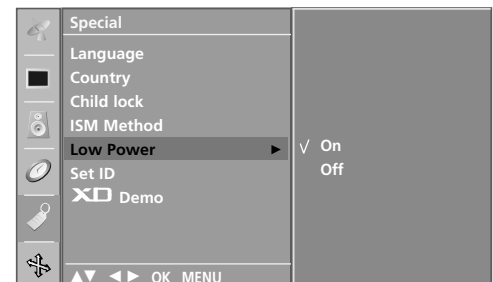

2 3

# XD DEMO

Slúži na ukážku rozdielu medzi zapnutým a vypnutým režimom XD demo.

Použitie tejto funkcie nie je dostupné v režime RGB-PC.

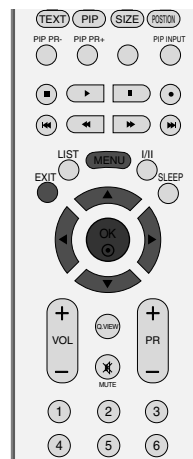

- 1 Stlačte tlačidlo **MENU** a ▲ / ▼ navoľte menu **Special**.
- 2 Stlačte tlačidlo ► a potom tlačidlo ▲ / ▼, ktorým si zvolíte možnosť **XD Demo**.
- 3 Pomocou tlačidla ► spustíte funkciu **XD Demo**.
- 4 Ak chcete režim **XD Demo** ukončiť, stlačte tlačidlo **MENU**.

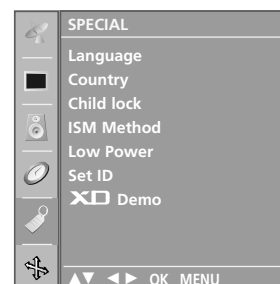

1

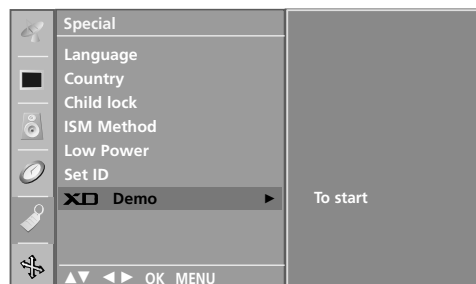

2 3

## • XD Demo



## AUTOMATICKÉ NASTAVENIE (IBA V REŽIME RGB [PC])

Automaticky nastaví polohu obrazu a minimalizuje trasenie obrazu.

Ak nie je obraz ani po nastavení dobrý, televízor funguje správne, ale je potrebné ďalšie nastavenie.

### Automatická konfigurácia

Táto funkcia slúži na automatické nastavovanie polohy obrazu, hodín a sfázovania. Zobrazený obraz bude niekoľko sekúnd nestabilný, zatiaľ čo prebieha automatická konfigurácia.

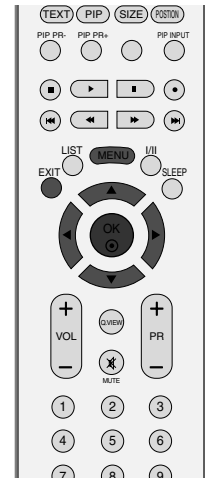

1 Stlačte tlačidlo **MENU** a ▲ / ▼ navoľte menu **Screen**.

2 Stlačte tlačidl ► a potom tlačidlo ▲ / ▼, ktorým si zvolíte možnosť **Auto config.**

3 Stlačte tlačidl ►, čím sa zaháji **Auto config.**

- Po ukončení **Auto config.** sa na obrazovke zobrazí **OK**.
- Ak poloha obrazu nie je ešte správna, vyskúšajte automatické nastavenie znova.
- Ak je potrebné po automatickom nastavení v RGB (PC) ešte obraz nastavovať, môžete ho nastaviť pomocou funkcie **Manual config.** (ručná konfigurácia).

4 Zatlačením tlačidiel **EXIT** sa vrátite k normálnemu sledovaniu televízie.

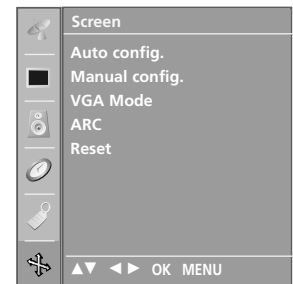

1



2 3

# RUŐNÉ NASTAVENIE

Ak po automatickom nastavení obraz nie je čistý a ak sa postavy stále chvejú, nastavte fázu obrazu ručne.

Formát obrazu upravíte nastavením volby **Clock** (Takt).

Táto funkcia funguje v týchto režimoch: RGB[PC], RGB[DTV], COMPONENT (480p/576p/720p/1080i), HDMI (480p/576p/720p/1080i).

Nie je dostupné použitie funkcie Phase a Clock v režimoch RGB[DTV], COMPONENT (480p/576p/720p/1080i), HDMI (480p/576p/720p/1080i).

## **Clock** (Taktovanie)

Táto funkcia umožňuje minimalizovať akékoľvek vertikálne čiary alebo pruhy viditeľné na pozadí obrazovky. Zmení sa aj horizontálny rozmer obrazovky.

## **Phase** (Fáza)

Táto funkcia umožňuje odstrániť akékoľvek horizontálne rušenie a vyjasniť alebo zaostriť písmeňá.

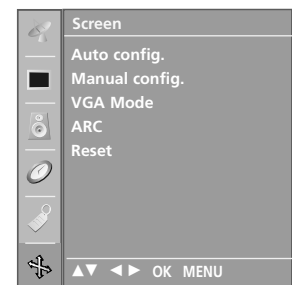
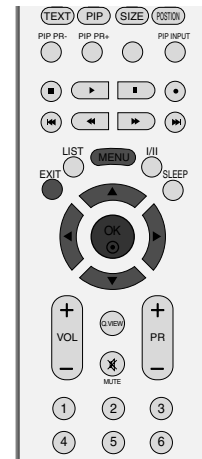

- 1 Stlačte tlačidlo **MENU** a **▲ / ▼** navolte menu **Screen**.
- 2 Stlačte tlačidlo **▶** a potom tlačidlo **▲ / ▼**, ktorým si zvolíte možnosť **Manual config.**.
- 3 Stlačte tlačidlo **▶** a potom tlačidlo **▲ / ▼**, ktorým si zvolíte **Phase**, **Clock**, **H-Position** alebo **V-Position**.
- 4 Tlačidlami **◀ / ▶** vybranú položku prispôsobte.
- 5 Zatlačením tlačidiel **EXIT** sa vrátite k normálnemu sledovaniu televízie.

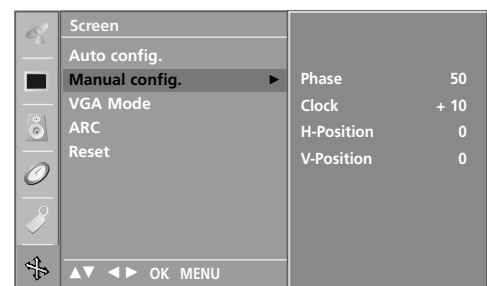

### NASTAVENIE FORMÁTU OBRAZU

TV program môžete sledovať v rôznych formátoch obrazu: **Spectacle** (kino), **Full** (plný), **Original** (pôvodný), **4:3**, **16:9**, **14:9**, **Zoom**.

Ak je fixný obraz na obrazovke zobrazený dlhšiu dobu, môže sa tento obraz "vtlačiť" na obrazovku a ostať viditeľný.

To by mohlo byť nepríjemné v režime "Full". V tom prípade zmeňte na iný režim.

Môžete nastaviť zväčšenie pomeru použitím tlačidiel ▲ / ▼.

Táto funkcia je aktívna v nasledujúcom signáli.

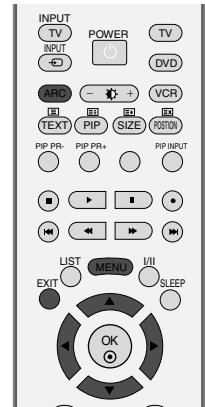

- 1 Stlačte tlačidlo **MENU** a ▲ / ▼ navoľte menu **Screen**.
- 2 Stlačte tlačidl ► a potom tlačidlo ▲ / ▼, ktorým si zvolíte možnosť **ARC**.
- 3 Stlačte tlačidlo ► a potom tlačidlo ▲ / ▼, ktorým si zvolíte **Spectacle**, **Full**, **Original**, **4:3**, **16:9**, **14:9**, **Zoom1** alebo **Zoom2**.

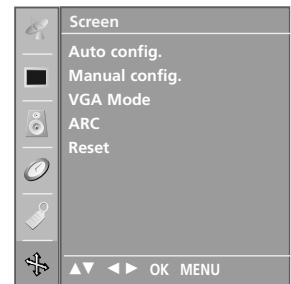

1

- **Spectacle** (kino)  
Keď televízor prijíma širokouhlý signál, umožňuje nastaviť obraz horizontálne (v nelineárnom pomere), aby sa vyplnila celá obrazovka.
- **Full** (plný)  
Keď televízor prijíma širokouhlý signál, umožňuje nastaviť obraz horizontálne alebo vertikálne (v lineárnom pomere), aby sa vyplnila úplne celá obrazovka. (Táto vlastnosť nie je dostupná pre signál NTSC).
- **Original** (pôvodný)  
Keď televízor prijíma širokouhlý signál, signál sa automaticky zmení na obrazový formát na odoslanie.
- **4 : 3**  
Ďalšia voľba vás privedie k pozeraniu obrazu s východným pomerom strán 4:3 so sivými pruhmi, ktoré sa objavia na pravej i ľavej strane.
- **16 : 9** (Wide, t.j. široký)  
Ďalšia voľba vás privedie k horizontálnemu nastaveniu obrazu v lineárnom pomere tak, aby sa zaplnila celá obrazovka (je to užitočné pri sledovaní formátovaných diskov DVD 4:3).
- **14 : 9**  
V režime 14:9 môžete vychutnávať formát obrazu 14:9 alebo bežný TV program. Obrazovka 14:9 sa zobrazuje tak, že sa obrazovka 4:3 zväčší nahor/nadol a doľava/doprava.



2 3

- **Zoom 1** (Zväčšenie 1)  
 Ďalšia voľba vás privedie k pozeraniu obrazu bez ďalšej premeny, pričom sa zaplní celá obrazovka. Avšak horné a spodné časti obrazu budú odstrihnuté.
- **Zoom 2** (Zväčšenie 2)  
 Zoom 2 si vyberte vtedy, ak chcete zmeniť obraz, a to horizontálne rozšíriť a vertikálne odrezat'. Obraz pritom urobí čiastočný kompromis medzi zmenou a pokrytím obrazovky.

- 
- 4 Zatlačením tlačidiel **EXIT** sa vrátite k normálnemu sledovaniu televízie.
- 

## VOĽBA REŽIMU WIDE VGA/XGA

Aby ste videli normálny obraz, prispôbte rozlíšenie režimu RGB a voľbu režimu VGA/XGA .

Táto funkcia funguje v tomto režime: režim RGB[PC].

Režim VGA: 42PC1RV\*, 42PC3RV\*

Režim XGA: 26C2R\*, 27LC2R\*, 32LC2R\*, 32LC25R\*, 26LC3R\*, 32LC3R\*, 32LX2R\*, 32LE2R\*, 37LE2R\*, 42LE2R\*, 42PC3RA\*

- 
- 1 Stlačte tlačidlo **MENU** a ▲ / ▼ navoľte menu **Screen**.
  - 2 Stlačte tlačidl ► a potom tlačidlo ▲ / ▼, ktorým si zvolíte možnosť **VGA Mode** (alebo **XGA Mode**).
  - 3 Stlačte tlačidl ► a potom tlačidlo ▲ / ▼, ktorým si zvolíte požadované rozlíšenie VGA/XGA.
  - 4 Zatlačením tlačidiel **EXIT** sa vrátite k normálnemu sledovaniu televízie.
- 

### ! POZNÁMKA

- Iba v režime Component, RGB a HDMI môžete si zvoliť len **4:3** a **16:9** (Wide).

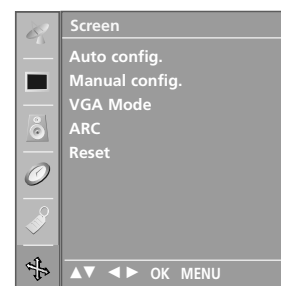
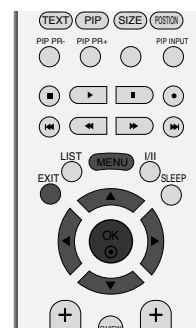

1



2 3

## INICIALIZÁCIA (RESET PÔVODNÉHO TOVÁRENSKÉHO NASTAVENIA)

Táto funkcia funguje v bežnom režime.  
Pre inicializovanie nastavenej hodnoty.

- 1 Stlačte tlačidlo **MENU** a ▲ / ▼ navoľte menu **Screen**.
- 2 Stlačte tlačidl ► a potom tlačidlo ▲ / ▼, ktorým si zvolíte možnosť **Reset**.
- 3 Na displeji sa zobrazí ►.
  - Môžete vzbrať funkcie Position, PIP size a PIP position.

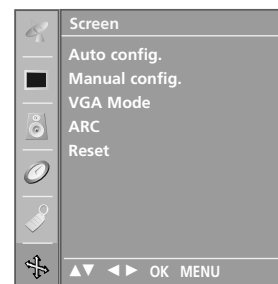
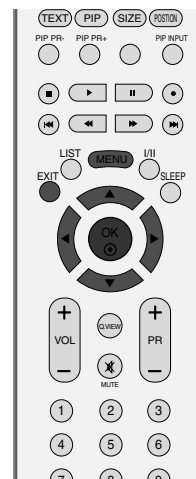

1

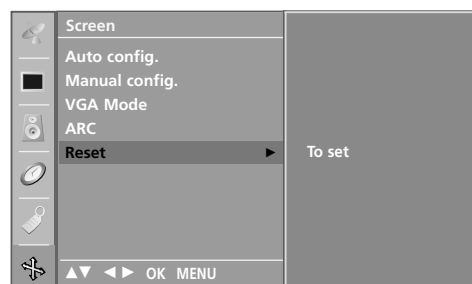

2 3



# DODATOK

## PROGRAMOVANIE DIAĽKOVÉHO OVLÁDANIA

Diaľkové ovládanie je univerzálne pre zariadenia viacerých značiek. Dá sa naprogramovať a môže ovládať väčšinu zariadení iných výrobcov, ktoré sa dajú ovládať pomocou diaľkového ovládania.

Diaľkové ovládanie nemusí fungovať so všetkými typmi výrobkov iných značiek.

### Naprogramovanie kódu do diaľkového ovládania

- 1 Diaľkové ovládanie vyskúšajte.  
Ak chcete zistiť, či diaľkové ovládanie dokáže ovládať zariadenie bez programovania, zapnite zariadenie, napríklad VCR, nasmerujte diaľkové ovládanie na zariadenie a stlačte tlačidlo príslušného režimu (napríklad tlačidlo **DVD** alebo **VCR**). Vyskúšajte tlačidlá **POWER** (NAPÁJANIE) a **PR + / -**, aby ste zistili, či zariadenie reaguje správne. Ak nie, diaľkový ovládač treba naprogramovať, aby sa ním dalo zariadenie ovládať.
- 2 Zapnite zariadenie, ktoré sa má naprogramovať, potom na diaľkovom ovládaní stlačte príslušné tlačidlo režimu (napríklad tlačidlo **DVD** alebo **VCR**). Tlačidlo požadovaného zariadenia na diaľkovom ovládaní svieti.
- 3 Potom stlačte zároveň tlačidlá **MENU** a **MUTE**, diaľkové ovládanie je pripravené na zadanie kódu.
- 4 Pomocou tlačidiel čísel na diaľkovom ovládaní zadajte číselný kód. Programovacie číselné kódy príslušných zariadení sú uvedené na nasledujúcich stránkach. Ak je kód správny, zariadenie sa vypne.
- 5 Kód uložíte stlačením tlačidla **MENU**.
- 6 Vyskúšajte funkcie diaľkového ovládania, aby ste zistili, či zariadenie reaguje správne. Ak nie, opakujte postup od kroku 2.

## PROGRAMOVACIE KÓDY

### Prehrávače DVD

Značka	Kódy	Značka	Kódy	Značka	Kódy
APEX DIGITAL	022	mitsubishi	002	RCA	005 006
DENON	020 014	NAD	023	SAMSUNG	011 015
GE	005 006	ONKYO	008 017	SONY	007
HARMAN KARDON	027	PANASONIC	003 009	THOMPSON	005 006
JVC	012	PHILIPS	013	TOSHIBA	019 008
LG	001 010 016 025	PIONEER	004 026	YAMAHA	009 018
MAGNAVOX	013	PROCEED	021	ZENITH	010 016 025
MARANTZ	024	PROSCAN	005 006		

# DODATOK

## Videorekordéry

Značka	Kódy	Značka	Kódy	Značka	Kódy
AIWA	034	MAGIN	040		
AKAI	016 043 046 124 125 146	MAGNAVOX	031 033 034 041 067 068	SAMSUNG	032 040 102 104 105 107 109 112 113 115 120 122 125
AMPRO	072	MARANTZ	012 031 033 067 069	SANSUI	022 043 048 135
ANAM	031 033 103	MARTA	101	SANYO	003 007 010 014 102 134
AUDIO DYNAMICS	012 023 039	MATSUI	027 030	SCOTT	017 037 112 129 131
043		MEI	031 033	SEARS	003 008 009 010 013 014 017 020 031 042 073 081 101
BROKSONIC	035 037 129	MEMOREX	003 010 014 031 033 034 053 072 101 102 134 139	SHARP	031 054 149
CANON	028 031 033	MGA	045 046 059	SHINTOM	024
CAPEHART	108	MINOLTA	013 020	SONY	003 009 031 052 056 057 058 076 077 078 149
CRAIG	003 040 135	MITSUBISHI	013 020 045 046 049 051 059 061 151	SOUNDESIGN	034
CURTIS MATHES	031 033 041			STS	013
DAEWOO	005 007 010 064 065 108 110 111 112 116 117 119	MTC	034 040	SYLVANIA	031 033 034 059 067
DAYTRON	108	MULTITECH	024 034	SYMPHONIC	034
DBX	012 023 039 043	NEC	012 023 039 043 048	TANDY	010 034
DYNATECH	034 053	NORDMENDE	043	TATUNG	039 043
ELECTROHOME	059	OPTONICA	053 054	TEAC	034 039 043
EMERSON	006 017 025 027 029 031 034 035 036 037 046 101 129 131 138 153	PANASONIC	066 070 074 083 133 140 145	TECHNICS	031 033 070
FISHER	003 008 009 010			TEKNIKA	019 031 033 034 101
FUNAI	034	PENTAX	013 020 031 033 063	THOMAS	034
GE	031 033 063 072 107 109 144 147	PHILCO	031 034 067	TMK	006
GO VIDEO	132 136	PHILIPS	031 033 034 054 067 071 101	TOSHIBA	008 013 042 047 059 082 112 131
HARMAN KARDON	012 045	PILOT	101	TOTEVISION	040 101
HITACHI	004 018 026 034 043 063 137 150	PIONEER	013 021 048	UNITECH	040
INSTANTREPLAY	031 033	PORTLAND	108	VECTOR RESEARCH	012
JCL	031 033	PULSAR	072	VICTOR	048
JCPENNY	012 013 015 033 040 066 101	QUARTZ	011 014	VIDEO CONCEPTS	012 034 046
JENSEN	043	QUASAR	033 066 075 145	VIDEOSONIC	040
JVC	012 031 033 043 048 050 055 060 130 150 152	RCA	013 020 033 034 040 041 062 063 107 109 140 144 145 147	WARDS	003 013 017 024 031 033 034 040 053 054 131
KENWOOD	014 034 039 043 047 048	REALISTIC	003 008 010 014 031 033 034 040 053 054 101	YAMAHA	012 034 039 043
LG (GOLDSTAR)	001 012 013 020 101 106 114 123	RICO	058	ZENITH	034 048 056 058 072 080 101
LLOYD	034	RUNCO	148		
LXI	003 009 013 014 017 034 101 106	SALORA	014		

# ZOZNAM RIEŠENÍ PROBLÉMOV

Produkt nefunguje normálne.	
Dialkové ovládanie nefunguje	<ul style="list-style-type: none"> <li>■ Skontrolujte, či nie je medzi produktom a diaľkovým ovládaním nejaký rušivý predmet.</li> <li>■ Sú batérie vložené správne (+ na +, - na -)?</li> <li>■ Je nastavený správny režim diaľkového ovládania: televízor, videorekordér atď.?</li> <li>■ Vložte nové batérie.</li> </ul>
Produkt sa zrazu vypol	<ul style="list-style-type: none"> <li>■ Je nastavený časovač vypínania?</li> <li>■ Skontrolujte nastavenia kontroly napájania. Skontrolujte, či nie je prerušený prívod elektrickej energie.</li> <li>■ Stanica s nastaveným automatickým vypínaním nevysiela.</li> </ul>

Funkcia video nefunguje.	
Žiadny obraz ani zvuk	<ul style="list-style-type: none"> <li>■ Skontrolujte, či je produkt zapnutý.</li> <li>■ Skúste prepnúť kanál. Problém môže byť vo vysielaní.</li> <li>■ Je kábel napájania zapojený do zásuvky?</li> <li>■ Skontrolujte otočenie alebo umiestnenie antény.</li> <li>■ Skontrolujte zásuvku tak, že do nej pripojíte kábel napájania iného produktu.</li> </ul>
Po zapnutí sa obraz objavuje veľmi pomaly	<ul style="list-style-type: none"> <li>■ Je to bežné, obraz je počas zapínania produktu tlmený. Ak sa obraz neobjaví do piatich minút, kontaktujte servisné stredisko.</li> </ul>
Žiadna alebo nevýrazná farba alebo nevýrazný obraz	<ul style="list-style-type: none"> <li>■ V ponuke nastavte <b>Farbu</b>.</li> <li>■ Medzi produktom a videorekordérom zachovávajte dostatočnú vzdialenosť.</li> <li>■ Skúste prepnúť kanál. Problém môže byť vo vysielaní.</li> <li>■ Sú káble videorekordéra zapojené správne?</li> <li>■ Aktivujte akúkoľvek funkciu, aby ste znova nastavili pôvodný jas obrazu.</li> </ul>
Horizontálne/vertikálne čiary alebo chvenie obrazu	<ul style="list-style-type: none"> <li>■ Skontrolujte, či napríklad elektrické zariadenie nespôsobuje miestne rušenie.</li> </ul>
Slabý príjem na niektorých kanáloch	<ul style="list-style-type: none"> <li>■ Na stanici alebo v kábli sa vyskytli problémy, preladte na inú stanicu.</li> <li>■ Signál stanice je slabý, otočte anténu, aby sa signál zlepšil.</li> <li>■ Pokúste sa nájsť možné zdroje rušenia.</li> </ul>
Čiary alebo pásy na obraze	<ul style="list-style-type: none"> <li>■ Skontrolujte anténu (pootočte anténou).</li> </ul>

## ZOZNAM RIEŠENÍ PROBLÉMOV

### Funkcia audio nefunguje.

Obraz je v poriadku, ale nejde zvuk

- Stlačte tlačidlo **VOL + / -** (HLASITOSĚ).
- Zvuk je stlmený? Stlačte tlačidlo **MUTE**.
- Skúste prepnúť kanál. Problém môže byť vo vysielaní.
- Sú audiokáble zapojené správne?

Z jedného z reproduktorov nejde zvuk

- V ponuke nastavte Rovnováhu.

Z produktu počuť nezvyčajné zvuky

- Nezvyčajný zvuk môže byť pri zapnutí alebo vypnutí produktu spôsobený zmenou vlhkosti alebo teploty okolia. Nejde o poruchu produktu.

### Vyskytol sa problém v režime PC. (Len v režime PC)

Signál je mimo dosahu.

- Nastavte rozlíšenie, horizontálnu alebo vertikálnu frekvenciu.
- Skontrolujte zdroj napájania.

Vertikálna čiara alebo pás v pozadí, horizontálne rušenie a nesprávna poloha

- Prebieha Automatická konfigurácia alebo nastavovanie taktovania, fázy alebo horizontálnej/vertikálnej polohy.

Farba obrazovky je nestála alebo je na obrazovke iba jedna farba

- Skontrolujte kábel antény.
- Vyberte a znova vložte počítačovú videokartu.

# ÚDRŽBA

Predčasným poruchám sa dá zabrániť. Starostlivé a pravidelné čistenie môže predĺžiť životnosť vášho nového TV prijímača. Pred začiatkom každého čistenia nezabudnite nikdy vypnúť prívod prúdu a vytiahnuť sieťový kábel zo zásuvky.

## Čistenie obrazovky

- 1 Toto je skvelý spôsob, ako dočasne zabrániť, aby sa prach usadzoval na vašej obrazovke. Navlhčite mäkkú handru v zmesi vlažnej vody s malým množstvom zmäkčovadla na textílie alebo saponátu na umývanie riadu. Žmýkajte handru, až kým je takmer suchá a potom ju použite na očistenie obrazovky.
- 2 Dbajte, aby na obrazovke neostala prebytočná voda a pred spustením televízora ju nechajte na vzduchu uschnúť

## Čistenie skrine

- Nečistotu alebo prach odstraňujte zo skrine mäkkou, suchou handrou, neobsahujúcou drobné smietky.
- Nikdy prosím nepoužívajte mokrú handru.

## Predĺžená absencia

### UPOZORNENIE

- ▶ Ak predpokladáte, že necháte TV prijímač dlhšiu dobu odstavený (ako napr. počas prázdnin), je dobrým nápadom, ak sieťový kábel vytiahnete zo zásuvky, aby ste mali ochranu proti možnému poškodeniu bleskom alebo nárazovým prúdom.

## TECHNICKÉ ÚDAJE VÝROBKU

MODELY		26LC2R*	26LC3R*	27LC2R*
		26LC2R-ZJ 26LC2RB-ZJ 26LC2RA-ZJ	26LC3R-ZJ	27LC2R-ZJ
Rozmery (šírka x výška x hĺbka)	vrátane podstavca	681,0 x 542,0 x 172,0 mm 26,8 x 21,3 x 6,8 palcov	680,0 x 550,0 x 235,0 mm 26,8 x 21,7 x 9,3 palcov	686,0 x 550,0 x 235,0 mm 27,0 x 21,7 x 9,3 palcov
	bez podstavca	681,0 x 490,8 x 119,0 mm 26,8 x 19,3 x 4,6 palcov	680,0 x 436,6 x 119,4 mm 26,8 x 17,2 x 4,7 palcov	686,0 x 493,5 x 119,4 mm 27,0 x 19,4 x 4,7 palcov
Hmotnosť	vrátane podstavca	18,5 kg / 40,8 lbs	12,4 kg / 27,3 lbs	14,5 kg / 32,0 lbs
	bez podstavca	15,2 kg / 33,5 lbs	11,5 kg / 25,3 lbs	11,4 kg / 25,1 lbs
Požiadavky na energiu Spotreba energie Televízny systém Programové krytie Impedancia vonkajšej antény		AC100-240V~ 50/60Hz 1,3A 130W	AC100-240V~ 50/60Hz 1,3A 130W	AC100-240V~ 50/60Hz 1,3A 130W
Podmienky prostredia		PAL/SECAM B/G/D/K, PAL I/II, SECAM L/L' VHF: E2 ~ E12, UHF: E21 ~ E69, CATV: S1 ~ S20, HYPER: S21 ~ S47 75 Ω		
		0 ~ 40°C / 32 ~ 104°F Menej ako 80%		
		-20 ~ 60°C / -4 ~ 140°F Menej ako 85%		

- Vyššie uvedené technické špecifikácie možno meniť bez predchádzajúceho upozornenia na zvýšenie kvality.

# TECHNICKÉ ÚDAJE VÝROBKU

MODELY		32LC2R*	32LC25R*	32LC3R*	32LX2R*
		32LC2R-ZJ 32LC2RB-ZJ 32LC2RA-ZJ	32LC25R-ZJ	32LC3R-ZJ	32LX2R-ZJ
Rozmery (šírka x výška x hĺbka)	vrátane podstavca	811,0 x 630,0 x 235,0 mm 31,9 x 24,8 x 9,3 palcov	935,0 x 570,0 x 244,0 mm 36,8 x 22,4 x 9,6 palcov	917,5 x 614,3 x 287,5 mm 36,1 x 24,2 x 11,3 palcov	
	bez podstavca	811,0 x 566,8 x 123,5 mm 31,9 x 22,3 x 4,9 palcov	923,0 x 522,0 x 124,0 mm 36,4 x 20,6 x 4,9 palcov	917,5 x 522,0 x 124,0 mm 36,1 x 20,6 x 4,9 palcov	
Hmotnosť	vrátane podstavca	21,9 kg / 48,2 lbs	19,8 kg / 43,7 lbs	25,2 kg / 55,6 lbs	
	bez podstavca	18,5 kg / 40,8 lbs	17,9 kg / 39,5 lbs	17,9 kg / 39,5 lbs	
Požiadavky na energiu Spotreba energie Televízny systém Programové krytie Impedancia vonkajšej antény		AC100-240V~ 50/60Hz 1,5A 150W		AC100-240V~ 50/60Hz 1,5A 150W	AC100-240V~ 50/60Hz 2,0A 140W
		PAL/SECAM B/G/D/K, PAL I/II, SECAM L/L' VHF: E2 ~ E12, UHF: E21 ~ E69, CATV: S1 ~ S20, HYPER: S21 ~ S47 75 Ω			
Podmienky prostredia	Prevádzková teplota Prevádzková vlhkosť	0 ~ 40°C / 32 ~ 104°F Menej ako 80%			
	Skladovacia teplota Skladovacia vlhkosť	-20 ~ 60°C / -4 ~ 140°F Menej ako 85%			

- Vyššie uvedené technické špecifikácie možno meniť bez predchádzajúceho upozornenia na zvýšenie kvality.

# TECHNICKÉ ÚDAJE VÝROBKU

MODELY		32LE2R*	37LE2R*	42LE2R*
		32LE2R-ZJ	37LE2R-ZJ	42LE2R-ZJ
Rozmery (šírka x výška x hĺbka)	vrátane podstavca	811,0 x 630,0 x 235,0 mm 31,9 x 24,8 x 9,3 palcov	943.9 x 286.0 x 734.6 mm 37.2 x 11.3 x 28.9 palcov	1054.0 x 813.5 x 286.0 mm 41.5 x 32.0 x 11.2 palcov
	bez podstavca	811,0 x 566,8 x 123,5 mm 31,9 x 22,3 x 4,9 palcov	943.9 x 152.2 x 695.5 mm 37.2 x 6.0 x 27.4 palcov	1054.0 x 746.0 x 136.8mm 41.5 x 29.3 x 5.3 ipalcov
Hmotnosť	vrátane podstavca	21,9 kg / 48,2 lbs	28.6 kg/63.0 lbs	36.9kg/81.3 lbs
	bez podstavca	18,5 kg / 40,8 lbs	24.0 kg /52.9 lbs	31.3kg/69.0 lbs
Požiadavky na energiu Spotreba energie Televízny systém Programové krytie Impedancia vonkajšej antény		AC100-240V~ 50/60Hz 1,5A 150W	AC100-240V~ 50/60Hz 2.0A 190W	AC100-240V~ 50/60Hz 2.5A 240W
		PAL/SECAM B/G/D/K, PAL I/II, SECAM L/L' VHF: E2 ~ E12, UHF: E21 ~ E69, CATV: S1 ~ S20, HYPER: S21 ~ S47 75 Ω		
Podmienky prostredia	Prevádzková teplota Prevádzková vlhkosť	0 ~ 40°C / 32 ~ 104°F Menej ako 80%		
	Skladovacia teplota Skladovacia vlhkosť	-20 ~ 60°C / -4 ~ 140°F Menej ako 85%		

- Vyššie uvedené technické špecifikácie možno meniť bez predchádzajúceho upozornenia na zvýšenie kvality.



# TECHNICKÉ ÚDAJE VÝROBKU

MODELY		42PC1RV*	42PC3RV*	42PC3RA*
		42PC1RV-ZJ 42PC1RVA-ZJ	42PC3RV-ZJ	42PC3RA-ZJ
Rozmery (šírka x výška x hĺbka)	vrátane podstavca	1129,0 x 748,5 x 380,0 mm 44,4 x 29,5 x 15,0 palcov	1129,0 x 748,5 x 333,6 mm 44,4 x 29,5 x 13,1 palcov	1129,0 x 748,5 x 333,6 mm 44,4 x 29,5 x 13,1 palcov
	bez podstavca	1129,0 x 695,0 x 103,7 mm 44,4 x 27,4 x 4,1 palcov	1129,0 x 695,0 x 103,7 mm 44,4 x 27,4 x 4,1 palcov	1129,0 x 695,0 x 103,7 mm 44,4 x 27,4 x 4,1 palcov
Hmotnosť	vrátane podstavca	27,7 kg / 61,1 lbs	31,5 kg / 69,4 lbs	31,5 kg / 69,4 lbs
	bez podstavca	24,2 kg / 53,4 lbs	24,2 kg / 53,3 lbs	24,2 kg / 53,3 lbs
Požiadavky na energiu Spotreba energie Televízny systém Programové krytie Impedancia vonkajšej antény		AC100-240V~ 50/60Hz 3,0A 260W	AC100-240V~ 50/60Hz 3,0A 260W	AC100-240V~ 50/60Hz 3,5A 310W
		PAL/SECAM B/G/D/K, PAL I/II, SECAM L/L' VHF: E2 ~ E12, UHF: E21 ~ E69, CATV: S1 ~ S20, HYPER: S21 ~ S47 75 Ω		
Podmienky prostredia	Prevádzková teplota Prevádzková vlhkosť	0 ~ 40°C / 32 ~ 104°F Menej ako 80%		
	Skladovacia teplota Skladovacia vlhkosť	-20 ~ 60°C / -4 ~ 140°F Menej ako 85%		

- Vyššie uvedené technické špecifikácie možno meniť bez predchádzajúceho upozornenia na zvýšenie kvality.

**LG Electronics Inc.**