

**TELEWIZOR
LCD**

**TELEWIZOR
PLAZMOWY**

INSTRUKCJA OBSŁUGI

**MODELE TELEWIZORÓW
LCD**

26LC4* 26LC5*
32LC4* 32LC5*
37LC4* 37LC5*
42LC4* 42LC5*

**MODELE TELEWIZORÓW
PLAZMOWYCH**

42PC5*
50PC5*

Przed użyciem zestawu, prosimy dokładnie przeczytać niniejszą instrukcję.

Po przeczytaniu warto ją zachować do dalszego wykorzystania w przyszłości.

Zaleca się również zapisanie numeru seryjnego oraz numeru modelu.

Informacje te znajdują się na tabliczce znamionowej na tylnej obudowie urządzenia.

AKCESORIA

Należy się upewnić, że do telewizora dołączone są następujące akcesoria. W przypadku braku któregoś z nich, należy skontaktować się ze sprzedawcą, od którego kupiono ten produkt.

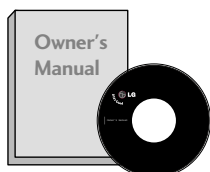

Instrukcja obsługi

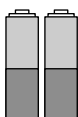

baterie

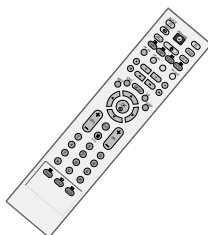

Pilot zdalnego sterowania

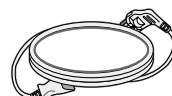

Przewód zasilający



Szmatka do czyszczenia

Tą szmatką można wyczyścić ekran.

Ta funkcja nie jest dostępna we wszystkich krajach.

***Jeśli na powierzchni widać plamę lub odcisk palca, należy delikatnie przetrzeć zabrudzenie specjalnie do tego przeznaczoną ściereczką czyszczącą.**

Podczas przecierania nie należy przyciskać ściereczki zbyt mocno, gdyż zbyt silny nacisk może spowodować zadrapania lub odbarwienie.

MODELE TELEWIZORÓW PLAZMOWYCH



2 uchwyty
naścienne

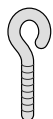

2 śruby
oczkowe

MODELE TELEWIZORÓW LCD



2 uchwyty dla
telewizora
2 śruby
oczkowe



2 śruby



Uchwyt przewodów
Przewody należy
umieścić w uchwycie.



System
zarządzania
przewodami

Tylko 26-, 32- i 37-calowe



4 śruby do podstawy
(► str. 8)

SPIS TREŚCI

Akcesoria	1
-----------------	---

PRZYGOTOWANIE

PRZYCISKI STERUJĄCE NA PANELU PRZEDNIM	4
INFORMACJE O PANELU TYLNYM.....	6
MONTAŻ PODSTAWY	8
MOCOWANIE TELEWIZORA DO ŚCIANY	9
SYSTEM ZARZĄDZANIA PRZEWODAMI Z TYŁU OBUDOWY	10
Instalacja stojaka stolikowego	12
Montaż na ścianie: Instalacja w poziomie	13
Połączenie antenow	14

KONFIGURACJA URZĄDZEŃ ZEWNĘTRZNYCH

KONFIGURACJA ODBIORNIKA HD	15
Instalowanie odtwarzacza DVD	18
Konfiguracja magnetowidu	21
KONFIGURACJA INNEGO ŹRÓDŁA A/V	24
ZEWNĘTRZNY DŹWIĘK STEREO	25
Konfiguracja komputera PC.....	26
- Konfiguracja ekranu dla trybu komputera.....	28

OGLĄDANIE TELEWIZJI/PRZEŁĄCZANIE PROGRAMÓW

Funkcje przycisków pilota zdalnego	32
WŁĄCZANIE TELEWIZORA.....	34
Wybieranie programu.....	34
Regulacja głośności.....	34
WYBIERANIE I REGULACJA MENU EKRAŃOWYCH ...	35
Automatyczne dostrajanie programów	36
Ręczne dostrajanie programów.....	37
Precyzyjne dostrajanie	38
Nadawanie nazw stacjom	39
Edycja programów	40
Ulubiony program.....	41
Wywoływanie tablicy programów	42
Blokada Przycisków	43
 SIMPLINK	44

KONTROLA OBRAZU

KONTROLOWANIE ROZMIARU OBRAZU (WSPÓŁCZYNNIKA PROPORCJI).....	46
WSTĘPNE USTAWIENIA OBRAZU	
- Ustawienia wstępne obrazu.....	48
- Automatyczna regulacja barw kolorów (ciepłe/Średni/zimne).....	49
RĘCZNA REGULACJA OBRAZU	
- Opcja Picture Mode-User (Tryb obrazu-Użytkownik)	50
- Opcja Color Tone - User (Barwa kolorów-Użytkownik)	51
TECHNOLOGIA POPRAWIANIA JAKOŚCI OBRAZU XD	52
XD Demo	53
Tryb CINEMA 3:2 (zaawansowany).....	54
ADVANCED-BLACK LEVEL (DARKNESS) [ZAAWANSOWANY – POZIOM CZERNI (CIEMNOŚĆ)].....	55
PICTURE RESET (RESETOWANIE OBRAZU).....	56
Metoda ISM (Minimalizacja obrazów pozostających)	57
LOW-POWER PICTURE MODE (OSZCZĘDNY TRYB OBRAZU).....	58

REGULACJA DŹWIĘKU I USTAWIANIE JĘZYKA

AUTOMATYCZNY POZIOM GŁOŚNOŚCI	59
WSTĘPNE USTAWIENIA DŹWIĘKU – TRYB DŹWIĘKU	60
REGULACJA DŹWIĘKU-TRYB UŻYTKOWNIKA.....	61
Regulacja balansu.....	62
KONFIGURACJA WŁĄCZANIA/WYŁĄCZANIA GŁOŚNIKÓW TELWIZYJNYCH	63
I/II	
- Odbiór stereo/dual.....	64
- Odbiór w trybie NICAM.....	65
- Ustawianie zegara	65
Menu ekranowe Wybór języka/kraju	66

USTAWIENIE CZASU

Ustawianie zegara	67
USTAWIENIE AUTOMATYCZNEGO WŁĄCZANIA/WYŁĄCZANIA WŁĄCZNIKA CZA- SOWEGO	68
USTAWIENIE PROGRAMATORA TRYBU UŚPIENIA	69
USTAWIENIE AUTOMATYCZNEGO WYŁĄCZANIA.....	70

TELETEXT

Włączanie i wyłączanie	71
Tryb SIMPLE.....	71
Tryb TOP	72
Tryb FASTEXT	72
Specjalne funkcje teletekstu.....	73

DODATEK

ROZWIĄZYWANIE PROBLEMÓW	74
KONSERWACJA	76
DANE TECHNICZNE URZĄDZENIA	77
PROGRAMOWANIE PILOTA ZDALNEGO STEROWANIA.....	79

PRZYGOTOWANIE

PRZYCISKI STERUJĄCE NA PANELU PRZEDNIM

- To jest uproszczony widok panelu przedniego. Pokazane tutaj elementy mogą nieco różnić się od elementów telewizora posiadanego przez użytkownika.
- Jeżeli produkt ma na swojej powierzchni folię ochronną, usuń ją i wytrzyj urządzenie przy pomocy ściereczki.

PRZYGOTOWANIE

MODELE TELEWIZORÓW PLAZMOWYCH

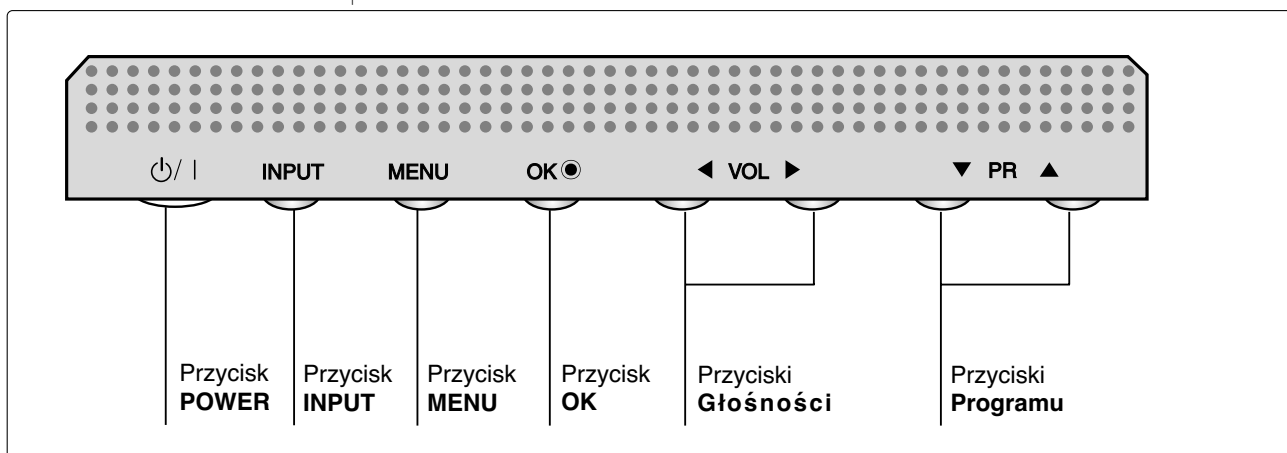
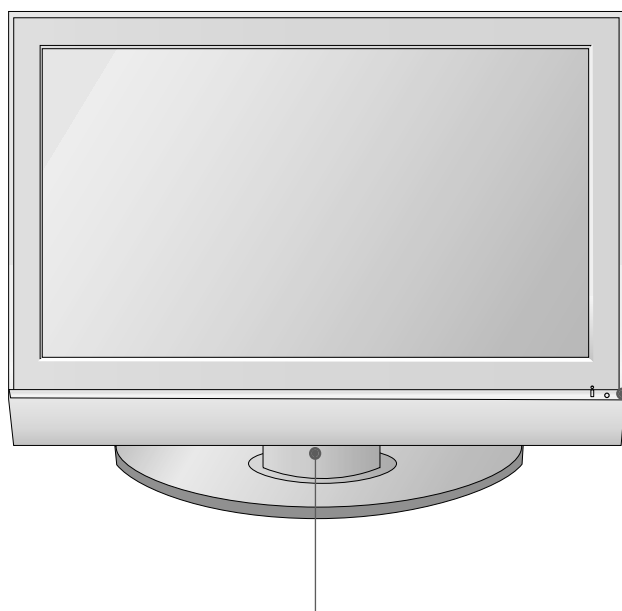

MODELE TELEWIZORÓW LCD

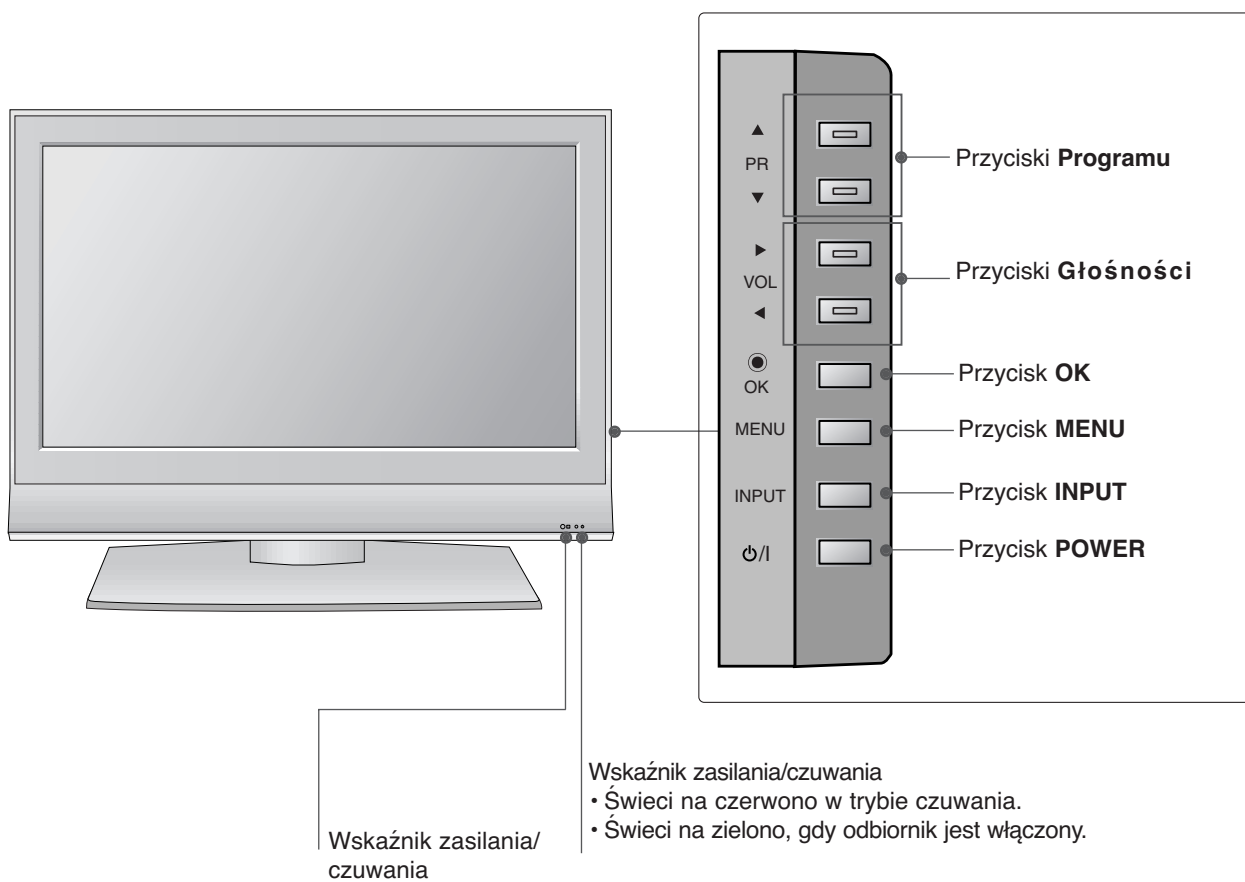

PRZYGOTOWANIE

INFORMACJE O PANELU TYLNYM

- To jest uproszczony widok panelu tylnego. Pokazane tutaj elementy mogą nieco różnić się od elementów telewizora posiadanego przez użytkownika.

MODELE TELEWIZORÓW PLAZMOWYCH

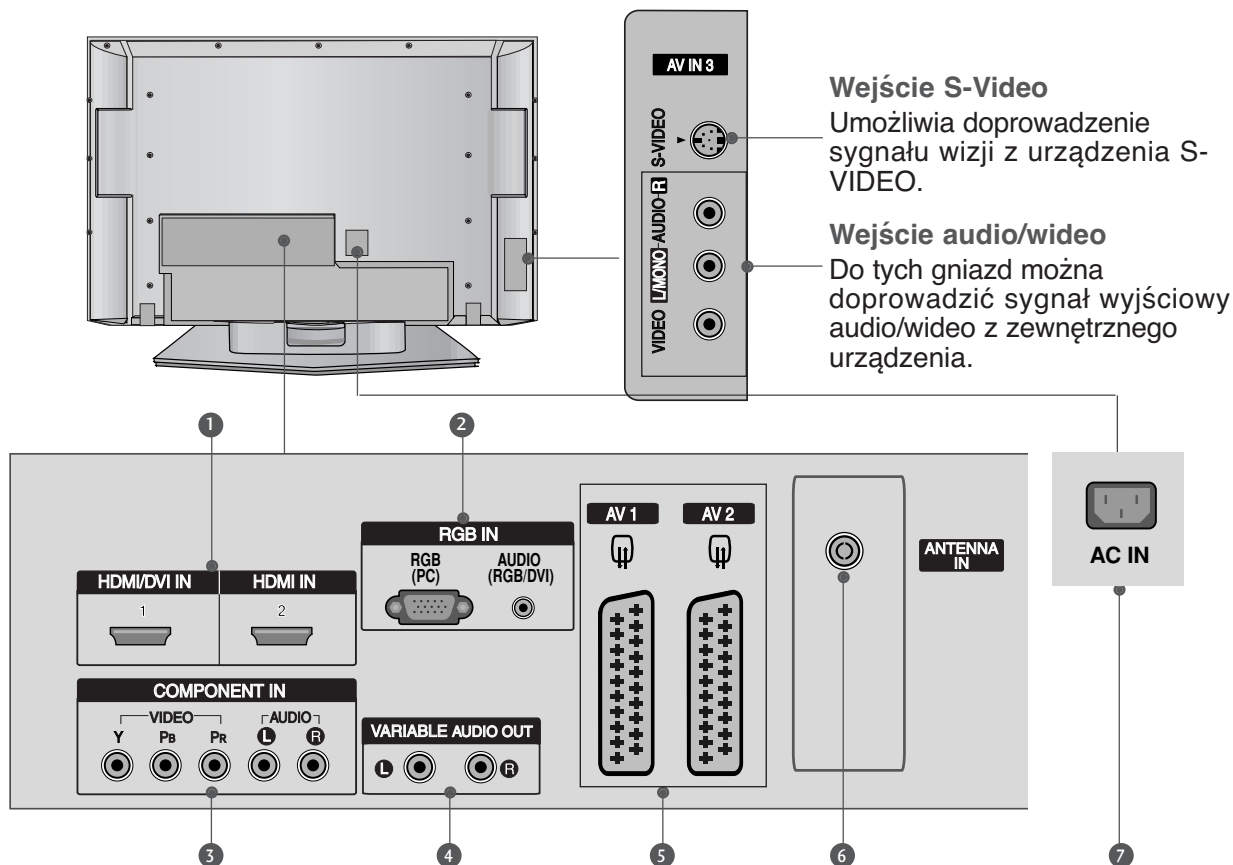

Wejście S-Video

Umożliwia doprowadzenie sygnału wizji z urządzenia S-VIDEO.

Wejście audio/wideo

Do tych gniazd można doprowadzić sygnał wyjściowy audio/wideo z zewnętrznego urządzenia.

1 Wejście HDMI

Podłącz źródło sygnału HDMI do wejścia HDMI IN lub źródło sygnału DVI (wideo) do portu HDMI/DVI za pomocą końcówki DVI do kabla HDMI.

2 Wejście RGB/Audio

Sygnał wizji z komputera PC/z DTV (tylko dźwięk) należy podłączyć do odpowiedniego gniazda wejściowego.

3 Wejście Component

Do tych gniazd można podłączyć urządzenie audio/wideo dostarczające sygnał w standardzie Component.

4 Wyjście audio o regulowanym poziomie

Umożliwia dostarczenie sygnału do zewnętrznego wzmacniacza lub uzupełnienie systemu dźwięku przestrzennego o subwoofer.

5 Gniazda Eurocart (AV1/AV2)

Do tych gniazd można podłączyć urządzenia zewnętrzne dostarczające sygnał wyjściowy lub odbierające sygnał wejściowy za pośrednictwem złącza Eurocart.

6 Wejście antenowe

Służy do podłączenia sygnału antenowego.

7 Gniazdo przewodu zasilania

Ten telewizor jest zasilany z gniazda sieci elektrycznej. Wymagane napięcie zasilania jest podane na stronie z danymi technicznymi. Nie wolno zasilać tego telewizora prądem stałym.

MODELE TELEWIZORÓW LCD

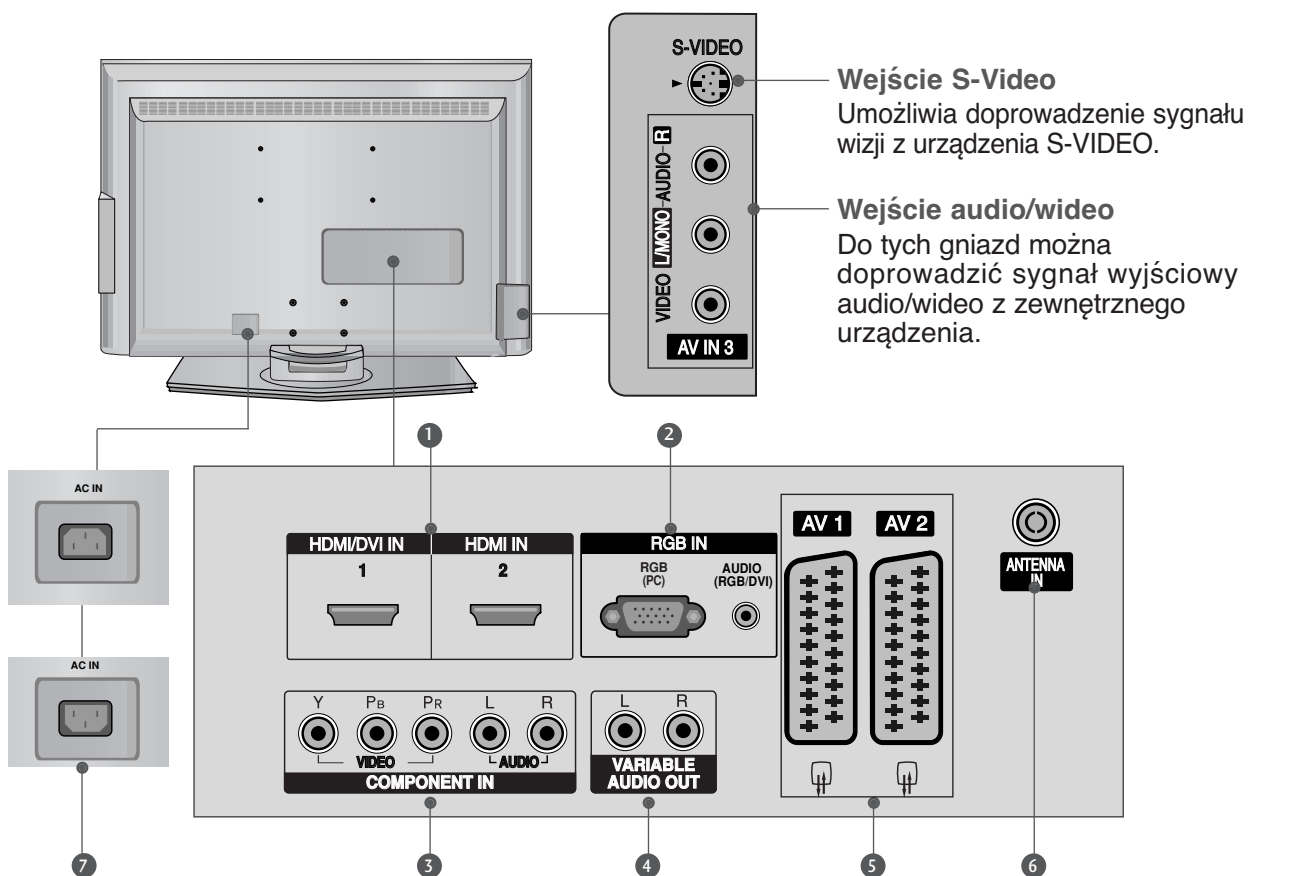

1 Wejście HDMI

Podłącz źródło sygnału HDMI do wejścia HDMI IN lub źródło sygnału DVI (wideo) do portu HDMI/DVI za pomocą końcówki DVI do kabla HDMI.

2 Wejście RGB/Audio

Sygnał wizji z komputera PC/z DTV (tylko dźwięk) należy podłączyć do odpowiedniego gniazda wejściowego.

3 Wejście Component

Do tych gniazd można podłączyć urządzenie audio/wideo dostarczające sygnał w standardzie Component.

4 Wyjście audio o regulowanym poziomie

Umożliwia dostarczenie sygnału do zewnętrznego wzmacniacza lub uzupełnienie systemu dźwięku przestrzennego o subwoofer.

Wejście S-Video

Umożliwia doprowadzenie sygnału wizji z urządzenia S-VIDEO.

Wejście audio/wideo

Do tych gniazd można doprowadzić sygnał wyjściowy audio/wideo z zewnętrznego urządzenia.

5 Gniazda Eurocart (AV1/AV2)

Do tych gniazd można podłączyć urządzenia zewnętrzne dostarczające sygnał wyjściowy lub odbierające sygnał wejściowy za pośrednictwem złącza Eurocart.

6 Wejście antenowe

Służy do podłączenia sygnału antenowego.

7 Gniazdo przewodu zasilania

Ten telewizor jest zasilany z gniazda sieci elektrycznej. Wymagane napięcie zasilania jest podane na stronie z danymi technicznymi. Nie wolno zasilać tego telewizora prądem stałym.

PRZYGOTOWANIE

MONTAŻ PODSTAWY

(Tylko 26-, 32- i 37- calowe modele telewizorów LCD)

- 1 Należy ostrożnie ułożyć odbiornik ekranem skierowanym w dół na miękkiej powierzchni, która będzie zapewniała ochronę przed uszkodzeniem.

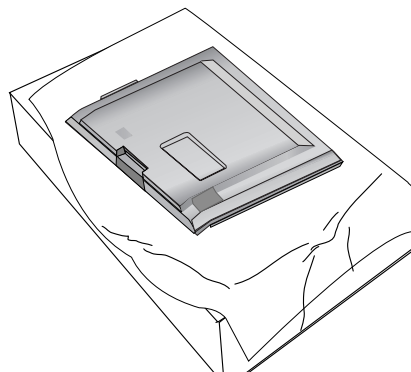

- 2 Należy przymocować podstawkę do odbiornika w sposób przedstawiony na rysunku.

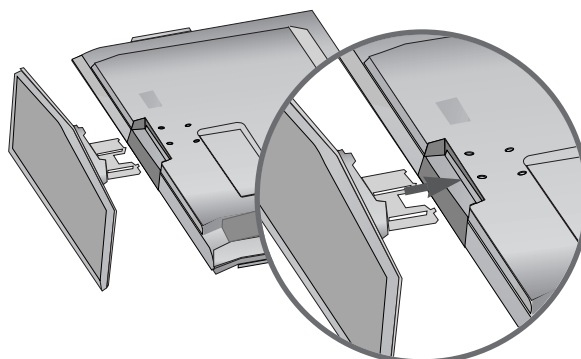

- 3 Należy wkręcić 4 śruby w otwory w tylnej ścianie odbiornika.

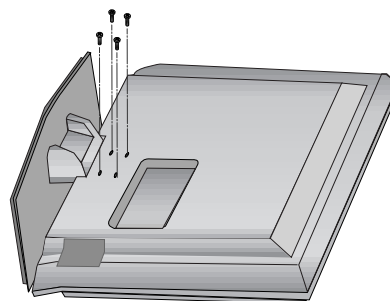

MOCOWANIE TELEWIZORA DO ŚCIANY

- Odbiornik trzeba postawić blisko ściany, tak aby nie spadł w razie popchnięcia do tyłu.
- W tej instrukcji przedstawiono bezpieczniejszy sposób ustawiania urządzenia — po przymocowaniu do ściany odbiornik nie spadnie nawet wtedy, gdy zostanie pociągnięty do przodu. Takie rozwiązanie zapobiega przewróceniu się urządzenia i zranieniu ludzi. Zabezpiecza również odbiornik przed uszkodzeniami spowodowanymi upadkiem. Należy się upewnić, że dzieci nie wdrapują się na urządzenie ani nie zwieszają się z niego.

MODELE TELEWIZORÓW PLAZMOWYCH

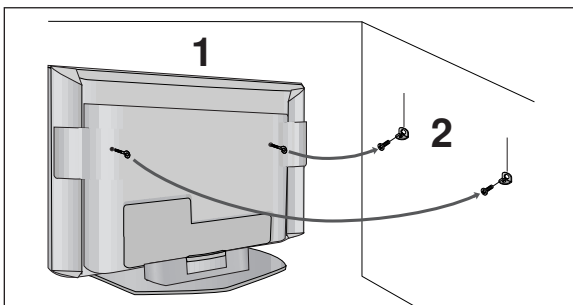

MODELE TELEWIZORÓW LCD

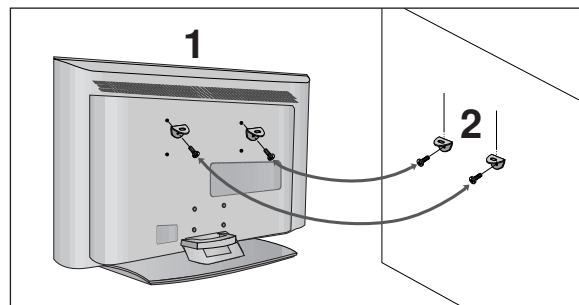

- 1** Użyj śrub oczkowych lub uchwytów/śrub telewizora, aby przymocować urządzenie do ściany, tak jak pokazano na rysunku. (Jeżeli w miejscu na śruby oczkowe znajdują się inne śruby, należy je odkręcić).
*Włóż śruby oczkowe lub uchwyty/śruby telewizora i dokręć je odpowiednio, umieszczając w górnych otworach.
- 2** Przymocuj uchwyty naścienne do ściany za pomocą śrub (nie są dostarczane razem z urządzeniem, do kupienia oddzielnie). Dopasuj wysokość uchwytów przymocowanych do ściany.

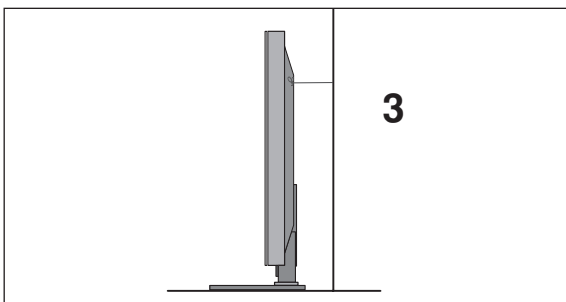

- 3** Użyj mocnego sznurka i przywiąż urządzenie do uchwytów (sznurek nie jest dostarczany w zestawie, trzeba go zakupić oddzielnie). Bezpieczniejszy sposób polega na takim zawiązaniu sznurka, aby układał się poziomo między urządzeniem a ścianą.

! UWAGA

- ▶ Podczas przenoszenia odbiornika w inne miejsce należy najpierw odwiązać sznurek.
- ▶ Należy upewnić się, że używany stojak lub szafka są wystarczająco duże i wytrzymałe, aby pomieścić urządzenie i wytrzymać jego ciężar.
- ▶ Aby bezpiecznie korzystać z odbiornika, sprawdź, czy uchwyty przymocowane do ściany i do telewizora są zamontowane na tej samej wysokości.

PRZYGOTOWANIE

SYSTEM ZARZĄDZANIA PRZEWODAMI Z TYŁU OBUDOWY

MODELE TELEWIZORÓW PLAZMOWYCH

- 1 Uchwycić uchwyt systemu **ZARZĄDZANIA PRZEWODAMI** obiema rękami i pociągnij go w sposób przedstawiony na rysunku.

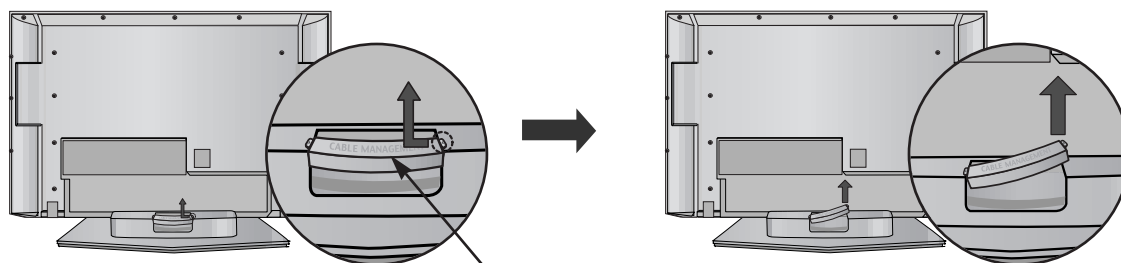

Uchwyt systemu ZARZĄDZANIA PRZEWODAMI

- 2 Podłącz kable zgodnie z potrzebami.

Aby podłączyć dodatkowy sprzęt, zobacz podrozdział **Połączenia urządzeń zewnętrznych**.

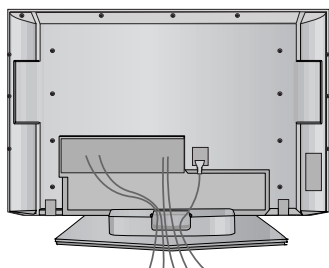

- 3 Zamocuj ponownie uchwyt systemu **ZARZĄDZANIA PRZEWODAMI** w sposób przedstawiony na rysunku.

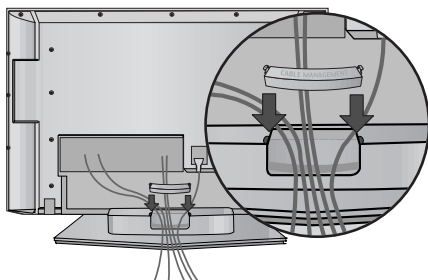

MODELE TELEWIZORÓW LCD

- 1** Podłącz kable zgodnie z potrzebami.
Aby podłączyć dodatkowy sprzęt, zobacz podrozdział **Połączenia urządzeń zewnętrznych**.

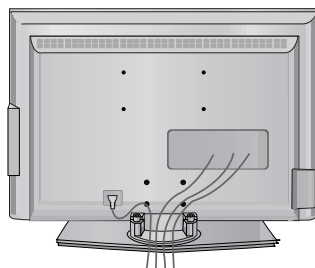

- 2** Zamocuj uchwyt systemu **ZARZĄDZANIA PRZEWODAMI** w sposób przedstawiony na rysunku.

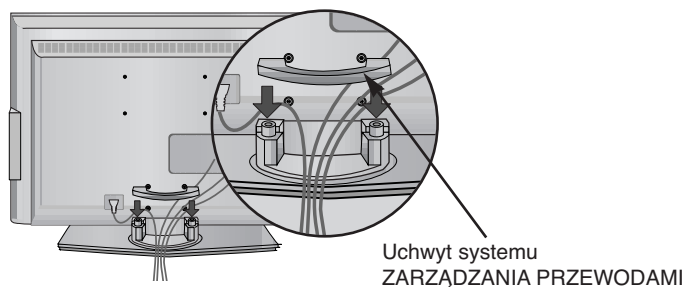

- 3** Zbierz kable w wiązkę za pomocą dostarczonego uchwyty przewodów.

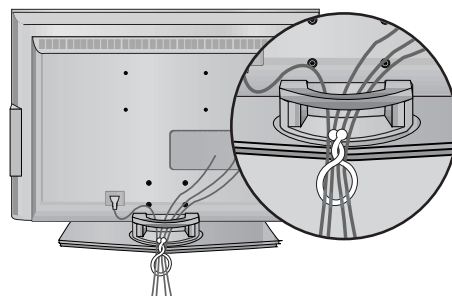

SPOSÓB DEMONTAŻU SYSTEMU ZARZĄDZANIA PRZEWODAMI

Trzymając oburącz za uchwyt systemu **ZARZĄDZANIA PRZEWODAMI**, pociągnij go do góry.

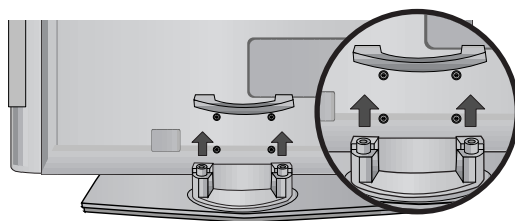

! UWAGA

- ▶ Nie przesuwaj urządzenia trzymając za uchwyt systemu **ZARZĄDZANIA PRZEWODAMI**.
- Jeśli urządzenie spadnie, może ulec zniszczeniu i spowodować obrażenia ciała.

PRZYGOTOWANIE

- Odbiornik można zainstalować w różny sposób, np. na ścianie lub na biurku.
- Należy go zamocować poziomo.

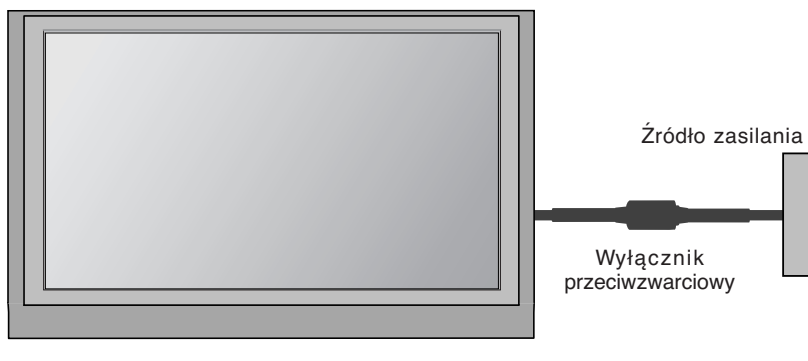

UZIEMIENIE

Należy podłączyć do odbiornika uziemiony przewód zasilający, aby zapobiec porażeniu prądem. Jeśli gniazdo sieci elektrycznej nie jest uziemione, należy zlecić wykwalifikowanemu elektrykowi montaż osobnego wyłącznika. Nie wolno próbować uziemiania gniazda sieci elektrycznej przez łączenie go z kablami sieci telefonicznej, piorunochronami czy rurami instalacji gazowej.

INSTALACJA STOJAKA STOLIKOWEGO

Aby zapewnić prawidłową wentylację, z każdej strony odbiornika (również od strony ściany) musi być ok. 4" wolnego miejsca.

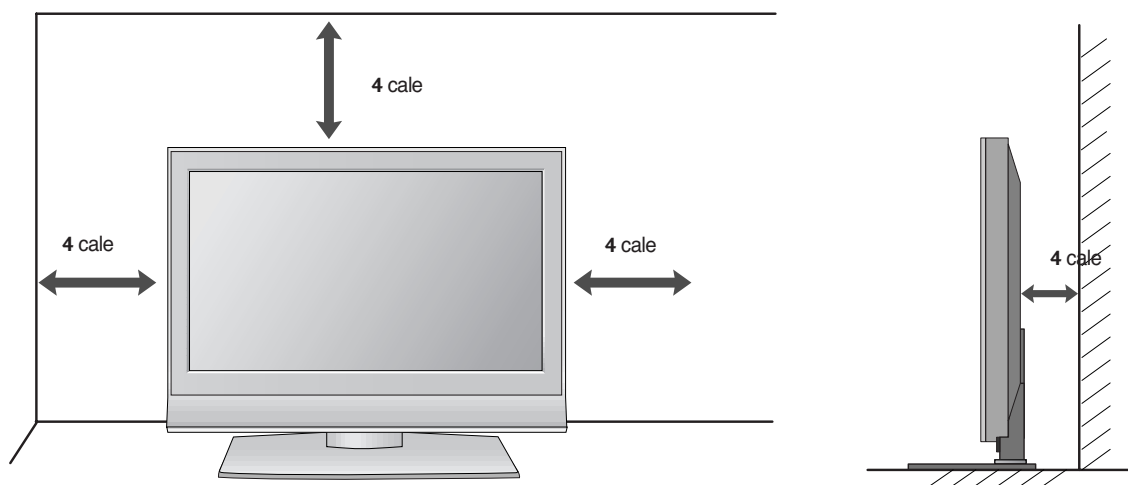

MONTAŻ NA ŚCIANIE: INSTALACJA W POZIOMIE

Aby zapewnić prawidłową wentylację, z każdej strony odbiornika (również od strony ściany) musi być ok. 10 cm wolnego miejsca. Szczegółowe instrukcje instalacji można uzyskać u sprzedawcy. Można też zapoznać się z opcjonalnym dokumentem poświęconym instalacji klamry do montażu telewizora na ścianie pod kątem oraz podręcznikiem instalacji.

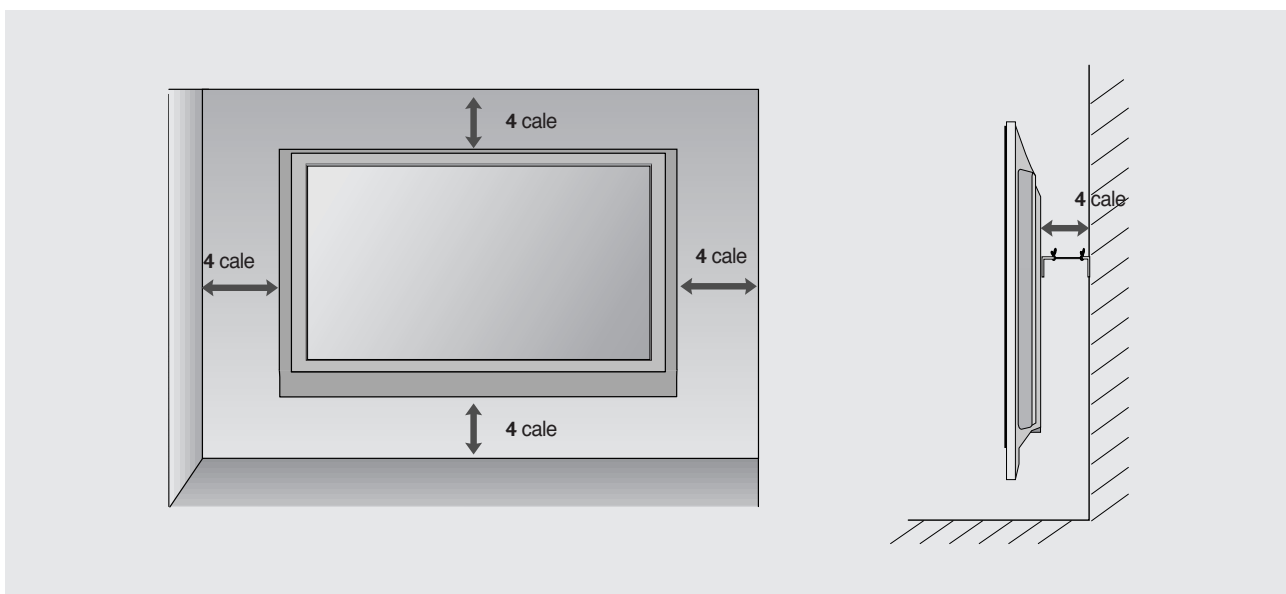
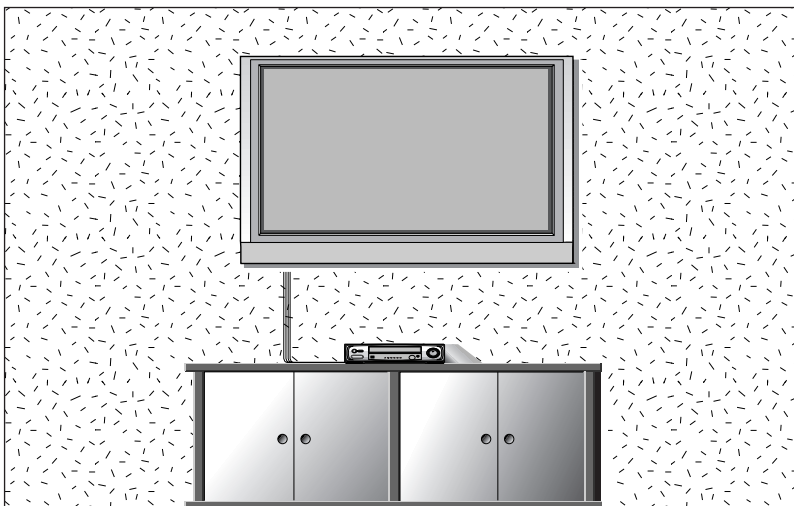

PRZYGOTOWANIE

- Aby zapobiec uszkodzeniu urządzeń, nigdy nie wolno podłączać przewodów zasilających przed zakończeniem łączenia urządzeń.

Połączenie antenowe

- Aby uzyskać optymalną jakość obrazu, należy dostosować położenie anteny.
- Kabel antenowy i konwerter nie są dostarczane.

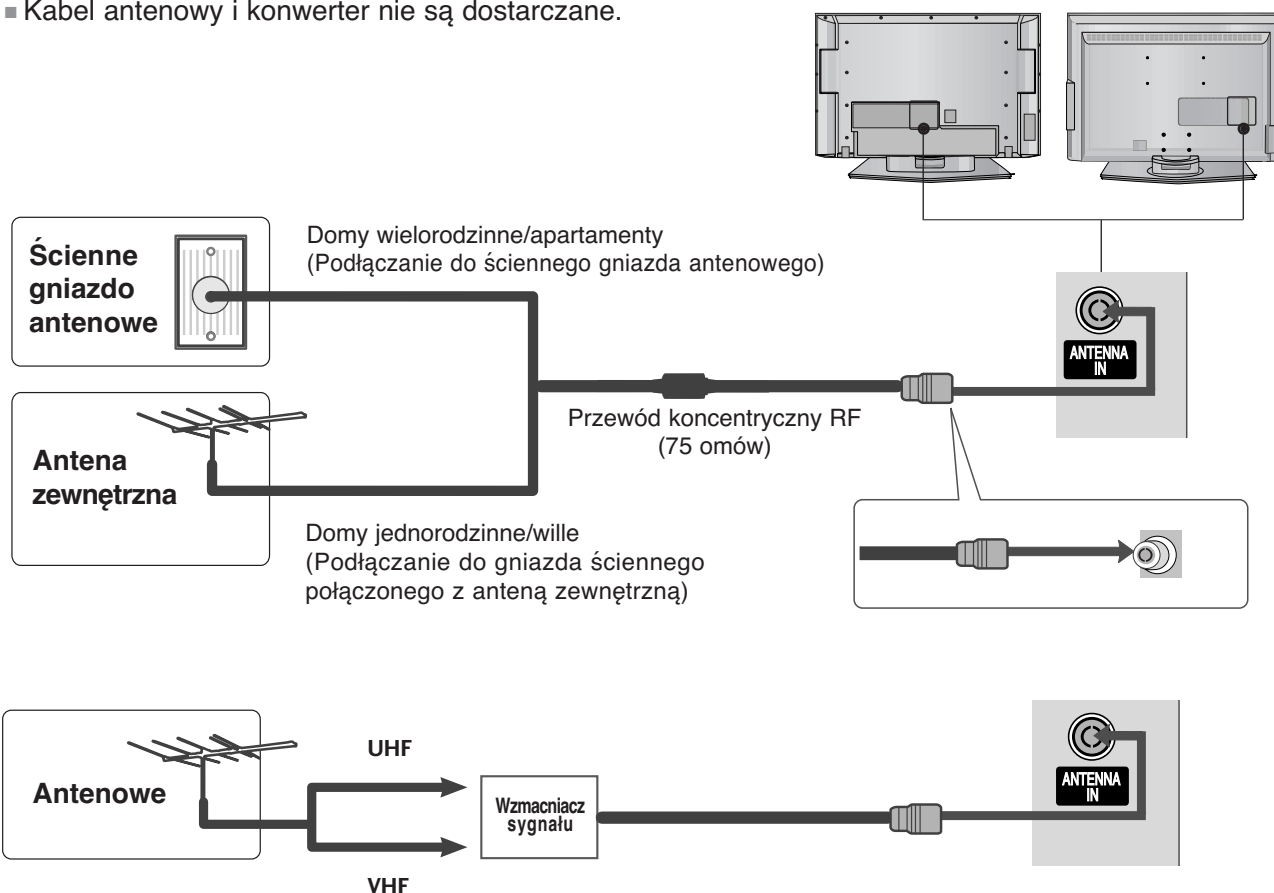

- Aby w lokalizacjach, w których sygnał ma małą moc, uzyskać lepszą jakość obrazu, należy zainstalować wzmacniacz sygnału antenowego tak, jak pokazano z prawej strony.
- Jeśli konieczne jest rozdzielanie sygnału na dwa telewizory, połączenie należy wykonać za pomocą rozdzielacza sygnału antenowego.

KONFIGURACJA URZĄDZEŃ ZEWNĘTRZNYCH

- Aby zapobiec uszkodzeniu urządzeń, nigdy nie wolno podłączać przewodów zasilających przed zakończeniem łączenia urządzeń.
- Na ilustracjach zamieszczonych w tej części KONFIGURACJI URZĄDZEŃ ZEWNĘTRZNYCH przeważnie są przedstawione modele telewizorów LCD.

KONFIGURACJA ODBIORNIKA HD

Podłączanie za pomocą kabla Component

- 1 Połącz kablem wyjścia wideo (Y, PB, PR) odtwarzacza DVD z gniazdami **COMPONENT IN VIDEO** odbiornika.
- 2 Połącz kablem wyjścia audio odtwarzacza DVD z gniazdami wejściowymi **COMPONENT IN AUDIO** odbiornika.
- 3 Włącz cyfrową przystawkę set-top box. (odpowiednie informacje można znaleźć w instrukcji obsługi cyfrowej przystawki set-top box).
- 4 Za pomocą przycisku **INPUT** na pilocie zdalnego sterowania wybierz źródło sygnału wejściowego **Component**.

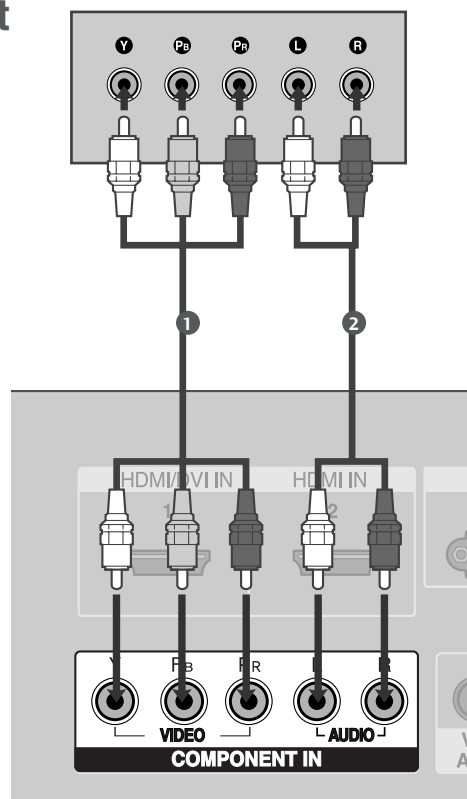

Sygnal	Component	HDMI1/2
480i/576i	Tak	Nie
480p/576p	Tak	Tak
720p/1080i	Tak	Tak
1080p	Nie	Tak

(z wyjątkiem MODELE VGA)

KONFIGURACJA URZĄDZEŃ ZEWNĘTRZNYCH

Podłączanie za pomocą kabla HDMI

- 1 Połącz wyjście HDMI cyfrowej przystawki set-top z gniazdem **HDMI/DVI IN 1** lub **HDMI IN 2** telewizora.
- 2 Za pomocą przycisku **INPUT** na pilocie zdalnego sterowania wybierz źródło sygnału wejściowego **HDMI1** lub **HDMI2**.
- 3 Włącz cyfrową przystawkę set-top box. (odpowiednie informacje można znaleźć w instrukcji obsługi cyfrowej przystawki set-top box).

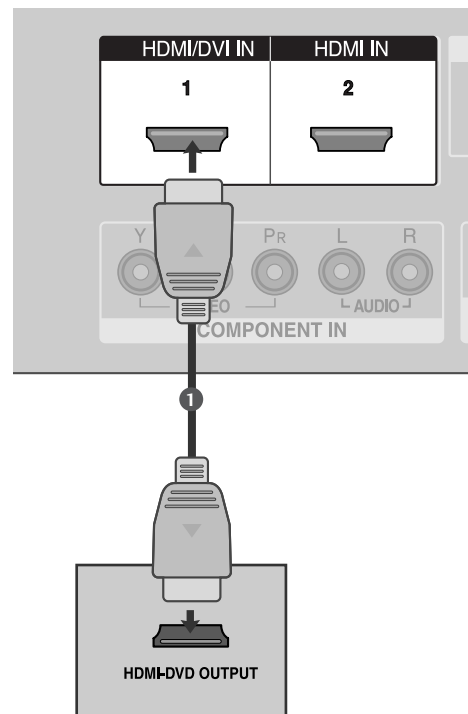

! UWAGA

- ▶ Telewizor może odbierać za pośrednictwem kabla HDMI równocześnie sygnał wizji i fonii.
- ▶ Jeśli cyfrowa przystawka set-top box obsługuje funkcję Auto HDMI, rozdzielczość obrazu z przystawki set-top box zostanie automatycznie ustawiona na 1280x720p.
- ▶ Jeśli cyfrowa przystawka set-top box nie obsługuje funkcji Auto HDMI, należy odpowiednio ustawić rozdzielczość obrazu z cyfrowej przystawki set-top box. Aby uzyskać najwyższą jakość obrazu, należy ustawić w cyfrowej przystawce set-top box rozdzielczość 1280x720p.

Podłączanie za pomocą kabla HDMI/DVI

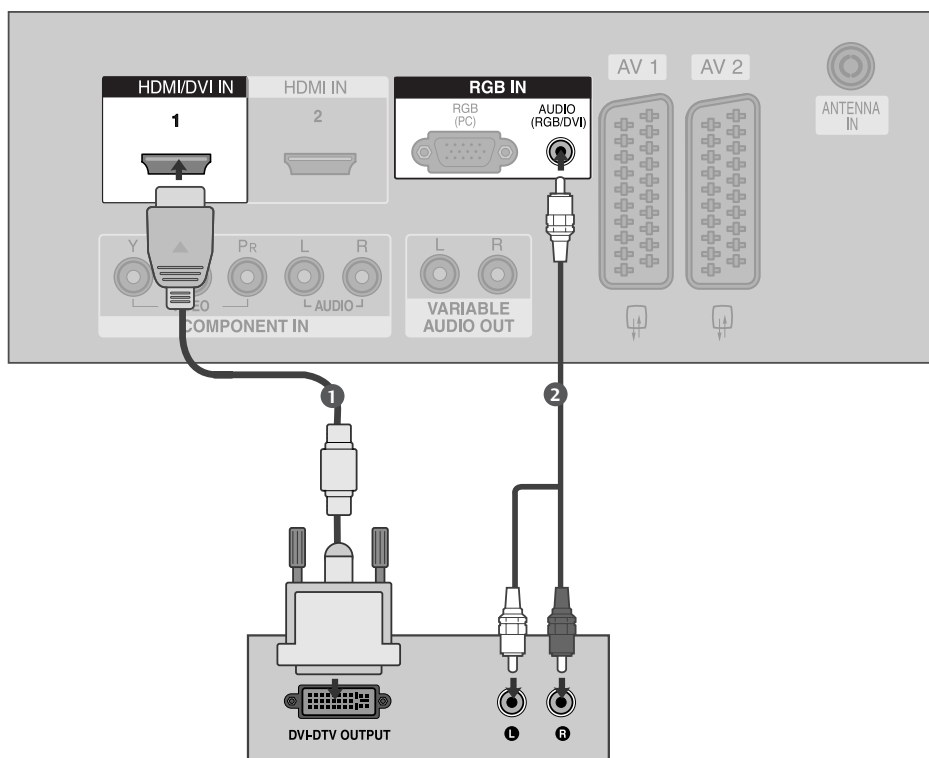

- 1 Połącz wyjście DVI cyfrowej przystawki set-top box z gniazdem **HDMI/DVI IN 1** telewizora.
- 2 Połącz wyjścia audio cyfrowej przystawki set-top box z gniazdem **AUDIO (RGB/DVI)** telewizora.
- 3 Włącz cyfrową przystawkę set-top box. (odpowiednie informacje można znaleźć w instrukcji obsługi cyfrowej przystawki set-top box).
- 4 Za pomocą przycisku **INPUT** na pilocie zdalnego sterowania wybierz źródło sygnału wejściowego **HDMI1**.

KONFIGURACJA URZĄDZEŃ ZEWNĘTRZNYCH

Instalowanie odtwarzacza DVD

Podłączanie za pomocą kabla Component

- 1 Połącz kablem wyjścia wideo (Y, Pb, Pr) odtwarzacza DVD z gniazdami **COMPONENT IN VIDEO** odbiornika.
- 2 Połącz kablem wyjścia audio odtwarzacza DVD z gniazdami wejściowymi **COMPONENT IN AUDIO** odbiornika.
- 3 Włącz odtwarzacz DVD i włóż do niego dysk DVD.
- 4 Za pomocą przycisku **INPUT** na pilocie zdalnego sterowania wybierz źródło sygnału wejściowego **Component**.
- 5 Szczegółowe informacje dotyczące odtwarzania znajdują się w instrukcji obsługi odtwarzacza DVD.

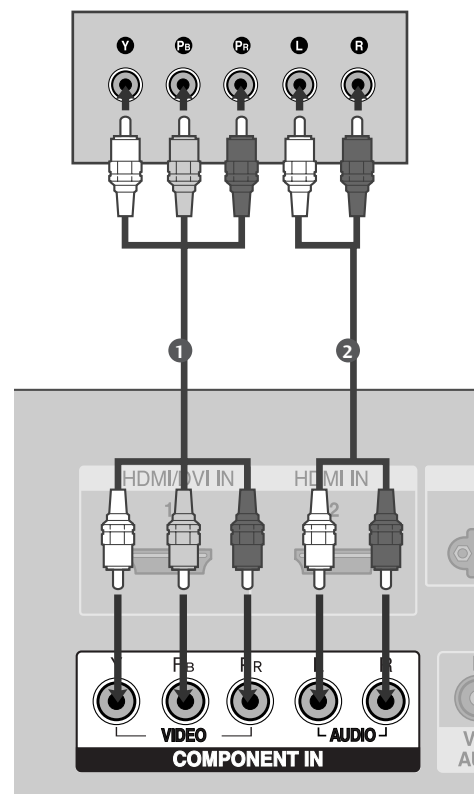

Porty wejścia Component

Aby uzyskać lepszą jakość obrazu, należy podłączyć odtwarzacz DVD do portów wejścia Component, tak jak pokazano poniżej.

Porty Component odbiornika	Y	Pb	Pr
Porty wyjścia wideo odtwarzacza DVD	Y	Pb	Pr
	Y	B-Y	R-Y
	Y	Cb	Cr
	Y	Pb	Pr

Podłączanie za pomocą kabla scart

- 1 Połącz kablem gniazdo scart odtwarzacza DVD z gniazdem scart **AV1** w odbiorniku. Należy użyć ekranowanego kabla scart.
- 2 Włącz odtwarzacz DVD i włóż do niego dysk DVD.
- 3 Za pomocą przycisku **INPUT** na pilocie zdalnego sterowania wybierz źródło sygnału wejściowego **AV1**.
- Jeśli odtwarzacz DVD podłączono do gniazda scart **AV2**, należy wybrać źródło sygnału wejściowego **AV2**.
- 4 Szczegółowe informacje dotyczące odtwarzania znajdują się w instrukcji obsługi odtwarzacza DVD.

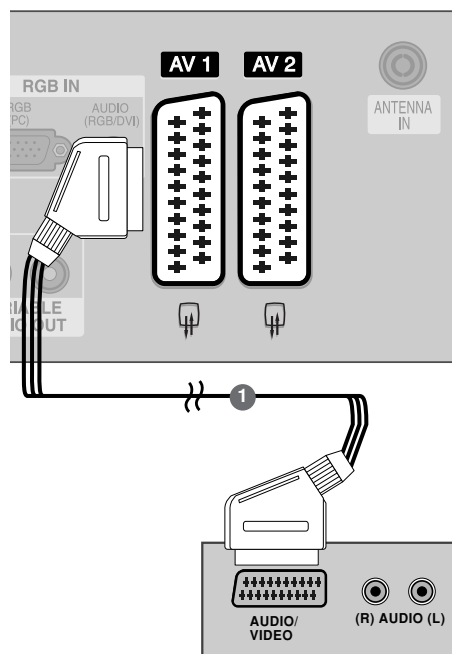

! UWAGA

- ▶ Należy użyć ekranowanego kabla Euroscart.

Podłączanie za pomocą kabla S-Video

- 1 Połącz kablem gniazdo wyjściowe S-VIDEO odtwarzacza DVD z gniazdem wejściowym **S-video** odbiornika.
- 2 Połącz kablem wyjścia audio odtwarzacza DVD z gniazdam wejściowymi **AUDIO** odbiornika.
- 3 Włącz odtwarzacz DVD i włóż do niego dysk DVD.
- 4 Za pomocą przycisku **INPUT** na pilocie zdalnego sterowania wybierz źródło sygnału wejściowego **AV3**.
- 5 Szczegółowe informacje dotyczące odtwarzania znajdują się w instrukcji obsługi odtwarzacza DVD.

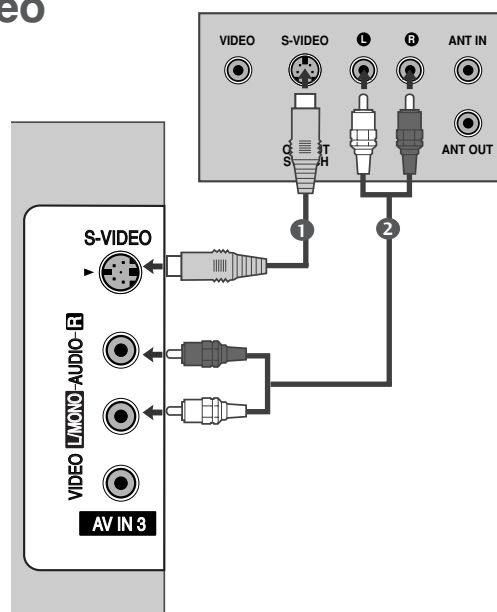

KONFIGURACJA URZĄDZEŃ ZEWNĘTRZNYCH

Podłączanie za pomocą kabla HDMI

- 1 Połącz przewodem wyjście HDMI odtwarzacza DVD z gniazdem wejściowym **HDMI/DVI IN 1** lub **HDMI IN 2** odbiornika.
- 2 Za pomocą przycisku **INPUT** na pilocie zdalnego sterowania wybierz źródło sygnału wejściowego **HDMI1** lub **HDMI2**.
- 3 Szczegółowe informacje dotyczące odtwarzania znajdują się w instrukcji obsługi odtwarzacza DVD.

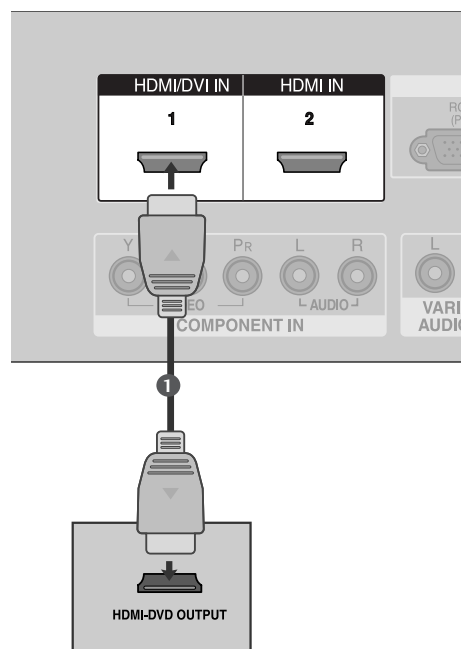

! UWAGA

- ▶ Telewizor może odbierać za pośrednictwem kabla HDMI równocześnie sygnał wizji i fonii.
- ▶ Jeśli odtwarzacz DVD obsługuje funkcję Auto HDMI, rozdzielczość obrazu z odtwarzacza DVD zostanie automatycznie ustawiona na 1280x720p.
- ▶ Jeśli odtwarzacz DVD nie obsługuje funkcji Auto HDMI, należy odpowiednio ustawić rozdzielczość obrazu z odtwarzacza DVD. Aby uzyskać najwyższą jakość obrazu, należy ustawić w odtwarzaczu DVD rozdzielczość 1280x720p.

Obsługiwane rozdzielczości obrazu (tryb HDMI-DTV)

Rozdzielczość	Częstotliwość pozioma (kHz)	Częstotliwość pionowa (Hz)
720x480	31,47	59,94
	31,50	60,00
720x576	31,25	50,00
1280x720	44,96	59,94
	45,00	60,00
	37,50	50,00
1920x1080i	33,72	59,94
	33,75	60,00
	28,125	50,00
1920x1080p	67,432	59,94
	67,5	60
	56,25	50

(z wyjątkiem MODELE VGA)

Konfiguracja magnetowidu

- Aby uniknąć zakłóceń obrazu (interferencji), należy umieścić magnetowid w odpowiedniej odległości od telewizora.
- Typowy obraz nieruchomy z magnetowidu. Jeśli używany jest format obrazu 4:3, na ekranie mogą pozostać widoczne stałe obrazy wyświetlane po bokach ekranu.

Podłączanie za pomocą kabla antenowego

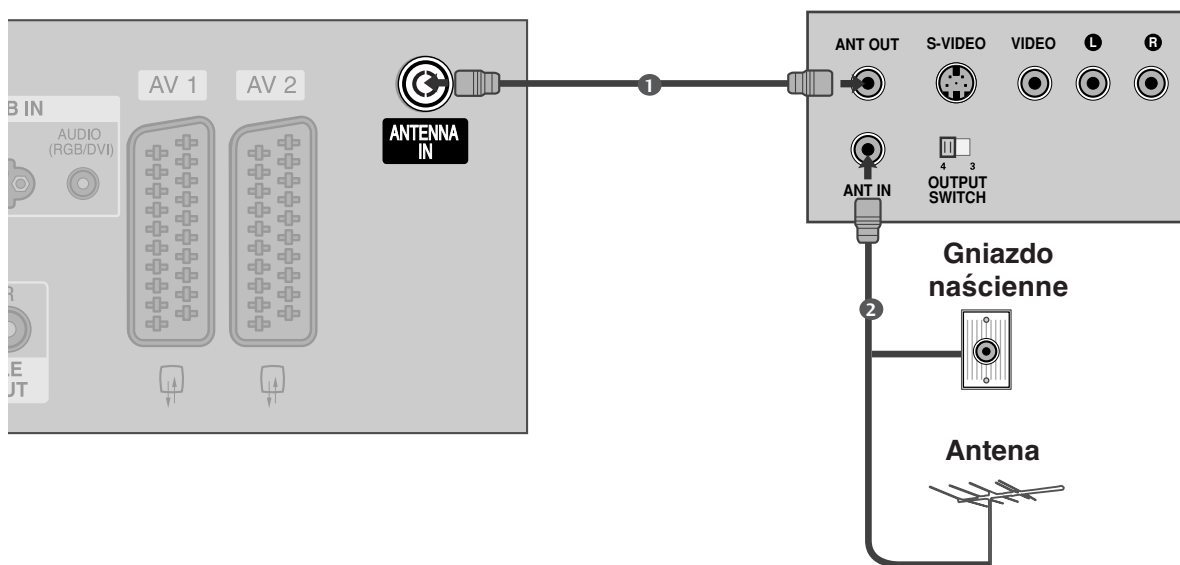

- 1 Połącz kablem gniazdo **ANT OUT** (Wyjście antenowe) magnetowidu z gniazdem **ANTENNA IN** (Wejście antenowe) odbiornika.
.....
- 2 Podłącz kabel antenowy do gniazda **ANT IN** (Wejście antenowe) w magnetowidzie.
.....
- 3 Naciśnij przycisk **PLAY** (Odtwórz) magnetowidu i wybierz odpowiedni program, na którym będzie wyświetlany obraz z magnetowidu.

KONFIGURACJA URZĄDZEŃ ZEWNĘTRZNYCH

Podłączanie za pomocą kabla scart

- 1 Połącz kablem gniazdo scart magnetowidu z gniazdem scart **AV1** w odbiorniku. Należy użyć ekranowanego kabla scart.
- 2 Włóż kasetę wideo do magnetowidu i naciśnij przycisk **PLAY** (Odtwórz) magnetowidu. (Szczegółowe informacje znajdują się w instrukcji obsługi magnetowidu).
- 3 Za pomocą przycisku **INPUT** na pilocie zdalnego sterowania wybierz źródło sygnału wejściowego **AV1**.
- Jeśli magnetowid podłączono do gniazda scart **AV2**, należy wybrać źródło sygnału wejściowego **AV2**.

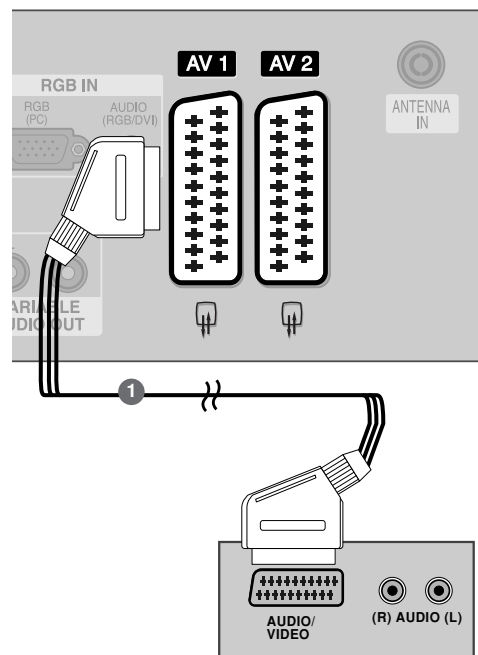

! UWAGA

- ▶ W przypadku korzystania z kabla Euroscart należy zastosować ekranowany przewód.

Podłączanie za pomocą przewodu RCA

- 1 Połącz ze sobą gniazda **AUDIO/VIDEO** telewizora i magnetowidu. Dopasuj gniazda kolorami. (Wideo = żółty, Audio, kanał lewy = biały, Audio, kanał prawy = czerwony)
- 2 Włóż kasetę wideo do magnetowidu i naciśnij przycisk **PLAY** (Odtwórz) magnetowidu. (Szczegółowe informacje znajdują się w instrukcji obsługi magnetowidu)
- 3 Za pomocą przycisku **INPUT** na pilocie zdalnego sterowania wybierz źródło sygnału wejściowego **AV3**.

! Uwagi

- ▶ Jeśli magnetowid jest monofoniczny, podłącz przewód audio z magnetowidu do gniazda **AUDIO L/MONO** w telewizorze.

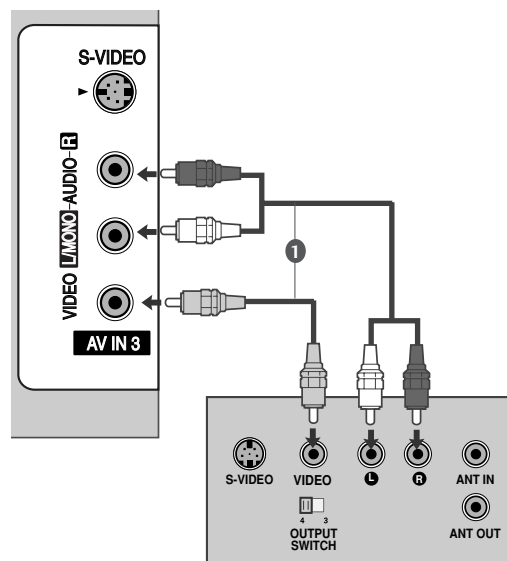

Podłączanie za pomocą kabla S-Video

- 1 Połącz kablem gniazdo wyjściowe S-VIDEO magnetowidu z gniazdem wejściowym S-VIDEO odbiornika. Jakość obrazu poprawi się w porównaniu z osiąganą po podłączeniu do zwykłego wejścia sygnału zespolonego (kabel RCA).
- 2 Połącz kablem wyjścia audio magnetowidu z gniazdami wejściowymi AUDIO odbiornika.
- 3 Włóż kasetę wideo do magnetowidu i naciśnij przycisk **PLAY** (ODTWÓRZ) na magnetowidzie. (Szczegółowe informacje znajdują się w instrukcji obsługi magnetowidu).
- 4 Za pomocą przycisku **INPUT** na pilocie zdalnego sterowania wybierz źródło sygnału wejściowego **AV3**.

! UWAGA

- ▶ Jeśli magnetowid S-VHS został podłączony jednocześnie do gniazd S-VIDEO i VIDEO, odbierany będzie tylko sygnał z wejścia S-VIDEO.

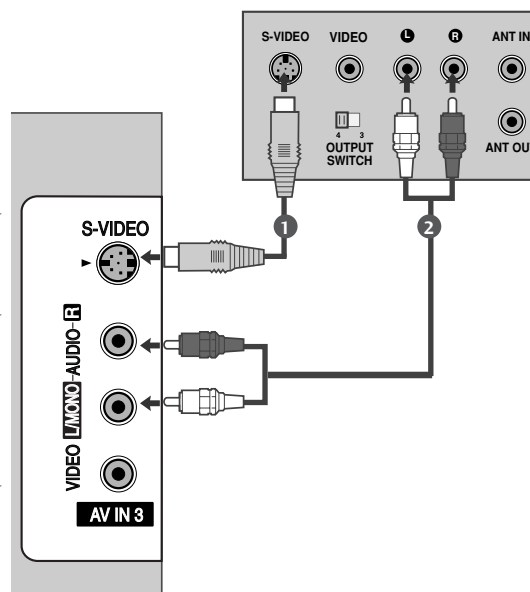

KONFIGURACJA URZĄDZEŃ ZEWNĘTRZNYCH

KONFIGURACJA INNEGO ŹRÓDŁA AV

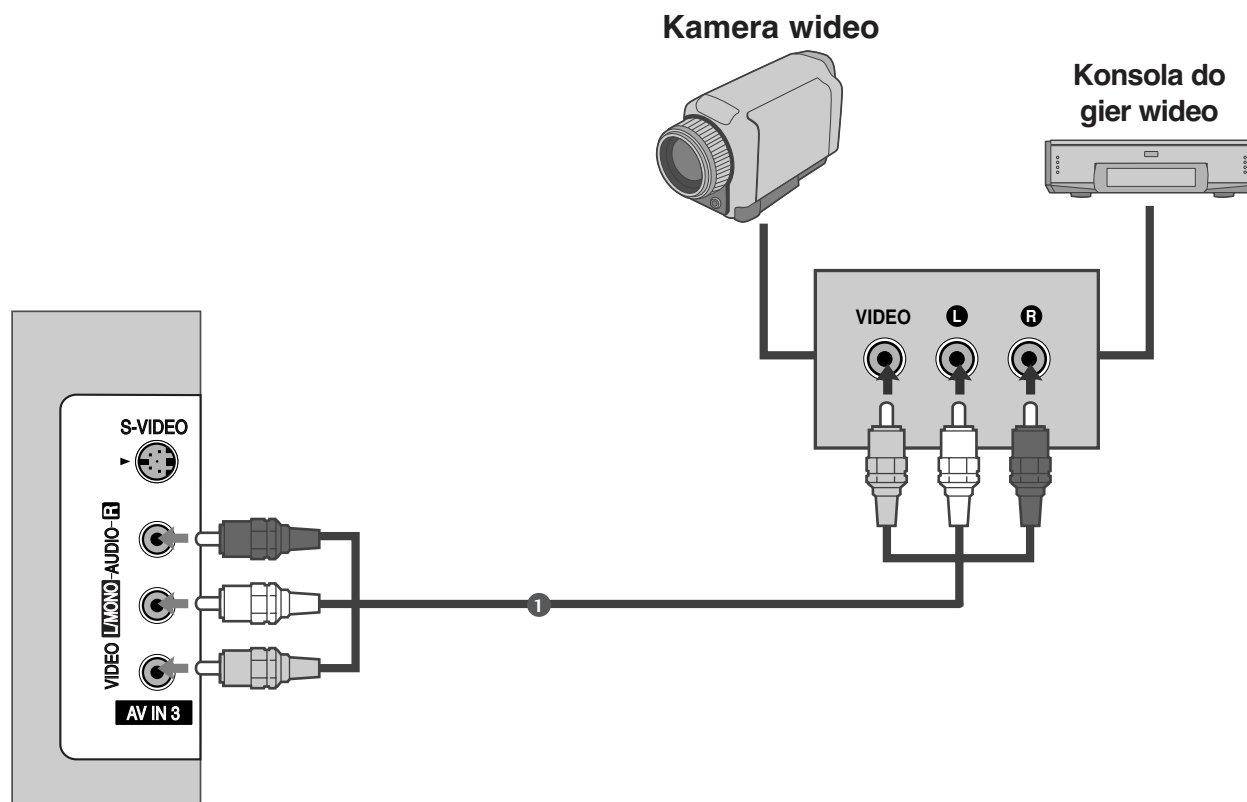

- 1 Połącz ze sobą gniazda **AUDIO/VIDEO** telewizora i magnetowidu. Dopasuj gniazda kolorami. (Wideo = żółty, Audio, kanał lewy = biały, Audio, kanał prawy = czerwony)
- 2 Za pomocą przycisku **INPUT** na pilocie zdalnego sterowania wybierz źródło sygnału wejściowego **AV3**.
- 3 Uruchom odpowiednie urządzenie zewnętrzne. Szczegółowe informacje znajdują się w instrukcji obsługi tego urządzenia.

ZEWNĘTRZNY DŹWIĘK STEREO

Używaj w połączeniu ze wzmacniaczem zewnętrznym lub podłącz subwoofer do systemu dźwięku przestrzennego.

- 1 Połącz kablem gniazdo wejściowe wzmacniacza stereo z gniazdami wyjściowymi **VARIABLE AUDIO OUT** odbiornika.
- 2 Ustaw głośniki, korzystając z analogowego wzmacniacza stereo, zgodnie z instrukcją dołączoną do wzmacniacza.

! UWAGA

- ▶ Podczas podłączania do zewnętrznego urządzenia audio, np. wzmacniacza lub głośników, wyłącz głośniki telewizora. (▶ str. 63)

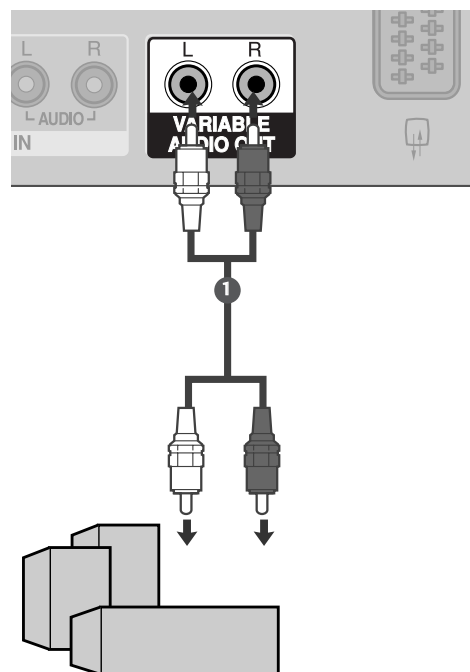

KONFIGURACJA URZĄDZEŃ ZEWNĘTRZNYCH

Konfiguracja komputera PC

- Ten odbiornik jest zgodny ze standardem Plug and Play, co oznacza, że komputer PC automatycznie dostosowuje się do ustawień odbiornika.

Podłączanie za pomocą 15-stykowego przewodu D-Sub

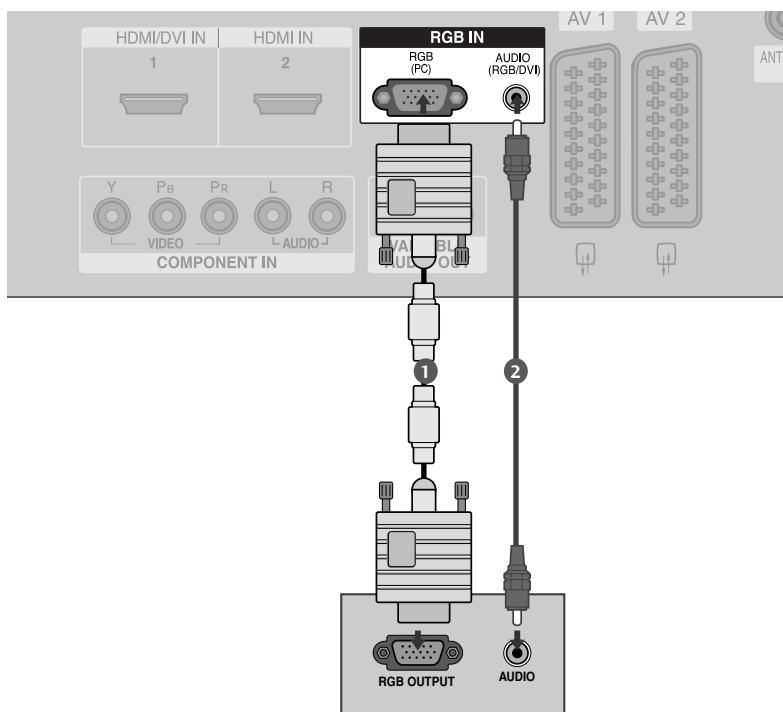

- 1 Połącz kablem wyjście RGB komputera PC do gniazda wejściowego **RGB (PC)** odbiornik.
.....
- 2 Połącz kablem wyjścia audio komputera PC z gniazdem wejściowym **AUDIO** odbiornika.
.....
- 3 Włącz komputer PC i odbiornik
.....
- 4 Za pomocą przycisku **INPUT** na pilocie zdalnego sterowania wybierz źródło sygnału wejściowego **RGB PC**.

! UWAGA

- ▶ Aby uzyskać żywy obraz i dźwięk, należy podłączyć komputer PC do odbiornika.
- ▶ Należy unikać wyświetlania na ekranie odbiornika obrazu niezmiennego przez dłuższy czas. Niezmienny obraz może zostać trwale odwzorowany na ekranie. Należy jak najczęściej używać wygaszacza ekranu.
- ▶ Komputer PC należy podłączyć do gniazda sygnału wejściowego RGB (PC) odbiornika i odpowiednio zmienić rozdzielczość obrazu z komputera PC.
- ▶ W trybie PC mogą pojawiać się zakłócenia przy niektórych rozdzielczościach, pionowych wzorach lub ustawieniach kontrastu i jasności. Należy wówczas spróbować ustawić dla trybu PC inną rozdzielczość, zmienić częstotliwość odświeżania obrazu lub wyregulować w menu jasność i kontrast, aż obraz stanie się czysty. Jeśli nie można zmienić częstotliwości odświeżania obrazu z karty graficznej komputera PC, należy wymienić kartę graficzną lub zwrócić się o pomoc do jej producenta.
- ▶ Częstotliwości pozioma i pionowa sygnału wejściowego są synchronizowane osobno.
- ▶ W trybie PC zalecane jest korzystanie z obrazu o parametrach: 1366x768/60Hz (telewizory LCD), 852x480/60Hz (42-calowe telewizory WVGA PDP), 1024x768/60Hz (42-calowe telewizory XGA PDP), 1366x768/60Hz (50-calowe telewizory PDP), gdyż tylko te parametry zapewnią najwyższą jakość wizji.
- ▶ Jeśli rozdzielczość obrazu z komputera PC jest wyższa niż SXGA, na ekranie odbiornika obraz nie będzie widoczny.
- ▶ Przewód audio z komputera PC należy podłączyć do gniazda wejściowego Audio odbiornika. (Kable audio nie są dostarczane razem z odbiornikiem).
- ▶ Jeśli zastosuje się zbyt długi kabel RGB-PC, na ekranie mogą wystąpić zakłócenia. Zalecamy używanie kabla o długości do 5 m. Zapewni on najwyższą jakość obrazu.

Obsługiwane rozdzielczości obrazu (tryb RGB [PC])

Rozdzielczość	Częstotliwość pozioma (kHz)	Częstotliwość pionowa (Hz)
640x350	31,5	70,1
720x400	31,5	70,1
640x480	31,5	59,9
848x480	31,5	60,0
852x480	31,5	60,0
800x600	37,9	60,3
1024x768	48,4	60,0
1280x768	47,8	59,9
1360x768	47,7	59,8
1366x768	47,7	59,8

! UWAGA

- ▶ Telewizory obsługują rozdzielczości 848x480, 852x480 w trybach VGA. (MODELE VGA)
- ▶ Telewizory obsługują rozdzielczości 1280x768, 1360x768 i 1366x768 w trybach XGA. (MODELE XGA)

KONFIGURACJA URZĄDZEŃ ZEWNĘTRZNYCH

Konfiguracja ekranu dla trybu komputera

Automatyczna konfiguracja (tylko tryb RGB [PC])

Ta funkcja umożliwi automatyczną regulację położenia obrazu i minimalizuje drgania obrazu. Jeśli obraz w dalszym ciągu nie jest poprawny, monitor pracuje prawidłowo ale wymaga dalszych regulacji.

Auto. konfiguracja

Funkcja ta służy do automatycznej regulacji położenia obrazu oraz zegara i fazy. Podczas tego procesu, wyświetlany obraz może być niestabilny przez kilka sekund.



1 Naciśnij przycisk **MENU**, a następnie przycisk **▲ / ▼**, aby wybrać menu **Obraz**.

2 Naciśnij przycisk **▶**, a następnie przycisk **▲ / ▼**, aby wybrać polecenie **Ekran**.

3 Naciśnij przycisk **▶**, a następnie przycisk **▲ / ▼**, aby wybrać polecenie **Auto konfiguracja**.

4 Naciśnij przycisk **▶** aby uruchomić funkcję **Auto konfiguracja**.

- Po zakończeniu konfigurowania **Auto konfiguracja** na ekranie ukaze się **OK**.
- Jeśli pozycja obrazu na ekranie nie jest właściwa, należy ponownie spróbować regulacji automatycznej.

- Jeśli po wykonaniu regulacji automatycznej obraz wymaga dalszych regulacji w RGB(PC), należy wyregulować **Ustaw. ręczne**.

5 Naciśnij przycisk **EXIT**, aby powrócić do normalnego oglądania telewizji.

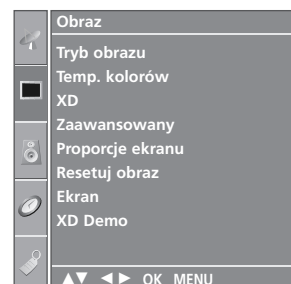

1

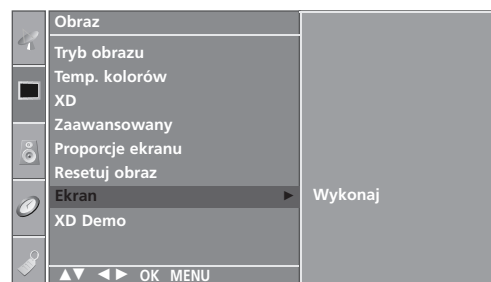

2

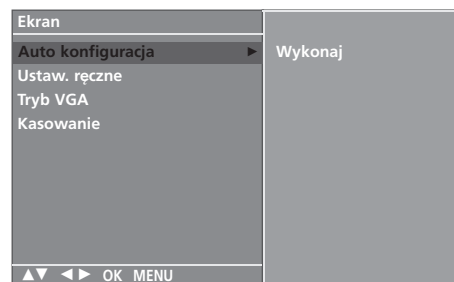

3 4

Ustawienia parametrów Fazy, Zegara i Położenia obrazu

Jeśli po przeprowadzeniu automatycznej regulacji obraz nie jest wyraźny (w szczególności jeśli wyświetlane litery drżą), należy ręcznie wyregulować fazę obrazu.

Aby poprawić rozmiar ekranu, dostosuj ustawienie **Zegar**.

Funkcja ta działa w następującym trybie : RGB[PC], COMPONENT (480i/480p/576i/576p/720p/1080i), HDMI (480p/576p/720p/1080i/1080p(z wyjątkiem MODELE VGA)).

W trybie COMPONENT (480i/480p/576i/576p/720p/1080i), HDMI (480p/576p/720p/1080i/1080p(z wyjątkiem MODELE VGA)) funkcje regulacji fazy i zegara nie są dostępne.

Zegar Ta funkcja służy do minimalizacji pionowych pasków lub pasm widocznych na tle ekranu. Zmienia też poziomy wymiar ekranu.

Faza Ta funkcja umożliwia usunięcie poziomych szumów oraz oczyszczenie lub wyostrenie obrazu znaków.

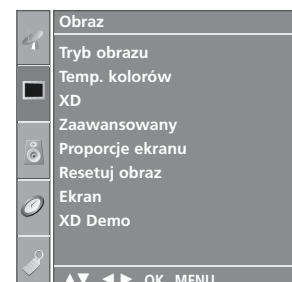

1

- 1 Naciśnij przycisk **MENU**, a następnie przycisk **▲ / ▼**, aby wybrać menu **Obraz**.

- 2 Naciśnij przycisk **▶**, a następnie przycisk **▲ / ▼**, aby wybrać polecenie **Ekran**.

- 3 Naciśnij przycisk **▶** aby uruchomić funkcję **Ustaw. ręczne**.

- 4 Naciśnij przycisk **▶**, a następnie za pomocą przycisku **▲ / ▼** zaznacz opcję **Faza**, **Zegar**, **H-Pozycja** lub **V-Pozycja**.

- 5 Naciśnij przycisk **◀ / ▶**, aby dokonać zmiany parametrów obrazu.

- 6 Naciśnij przycisk **EXIT**, aby powrócić do normalnego oglądania telewizji.

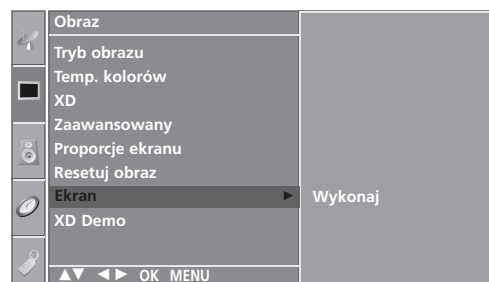

2

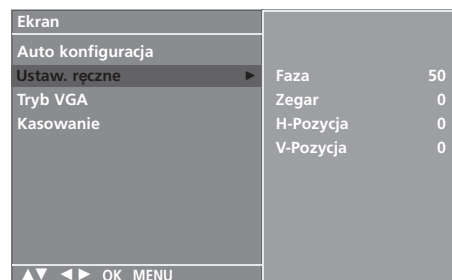

3 4 5

KONFIGURACJA URZĄDZEŃ ZEWNĘTRZNYCH

Wybieranie trybu Wide VGA/XGA

Aby wyświetlany obraz był normalny, należy dopasować rozdzielczość trybu RGB do trybu VGA/XGA.

Ta funkcja działa w następujących trybach: tryb RGB [PC].



1 Naciśnij przycisk **MENU**, a następnie przycisk ▲ / ▼, aby wybrać menu **Obraz**.

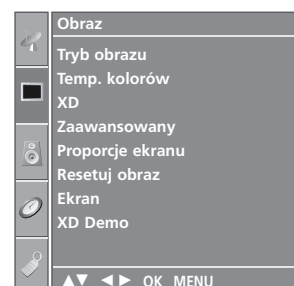

2 Naciśnij przycisk ►, a następnie przycisk ▲ / ▼, aby wybrać polecenie **Ekran**.

3 Naciśnij przycisk ►, a następnie za pomocą przycisków ▲ / ▼ wybierz opcję **Tryb VGA** (lub **Tryb XGA**).

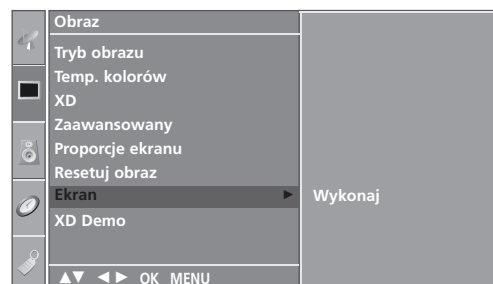

4 Naciśnij przycisk ►, a następnie za pomocą przycisków ▲ / ▼ wybierz odpowiednią rozdzielczość VGA/XGA.

5 Naciśnij przycisk **EXIT**, aby powrócić do normalnego oglądania telewizji.

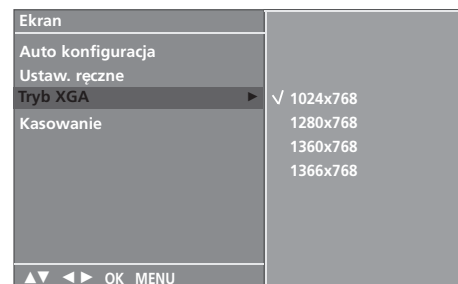

Inicjowanie (przywrócenie oryginalnych ustawień fabrycznych)

Ta funkcja działa w bieżącym trybie.
Powoduje inicjowanie wyregulowanych wartości.



- 1 Naciśnij przycisk **MENU**, a następnie przycisk ▲ / ▼, aby wybrać menu **Obraz**.
- 2 Naciśnij przycisk ►, a następnie przycisk ▲ / ▼, aby wybrać polecenie **Ekran**.
- 3 Naciśnij przycisk ►, a następnie przycisk ▲ / ▼, aby wybrać polecenie **Kasowanie**.
- 4 Naciśnij przycisk ►.
- 5 Naciśnij przycisk **EXIT**, aby powrócić do normalnego oglądania telewizji.

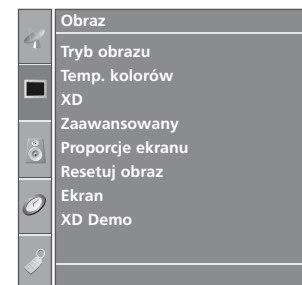

1

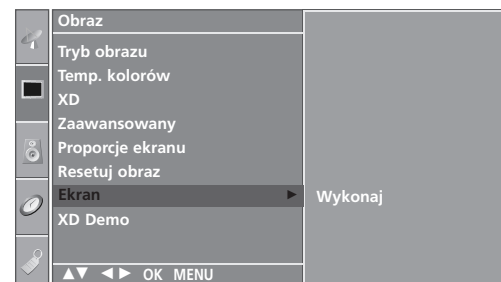

2



3 4

OGŁĄDANIE TELEWIZJI/PRZEŁĄCZANIE PROGRAMÓW

Funkcje przycisków pilota zdalnego sterowania

Korzystając z pilota zdalnego sterowania, należy kierować go na czujnik zdalnego sterowania telewizora.



POWER Włączanie odbiornika ze stanu czuwania i wyłączenie do stanu czuwania.

TV INPUT Powrót do obrazu telewizyjnego z dowolnego trybu. Włącza odbiornik ze stanu czuwania.

INPUT Jeśli naciśniesz przycisk jeden raz, zostanie wyświetlone następujące menu ekranowe źródła sygnału wejściowego. Za pomocą przycisków ▲ / ▼ zaznacz żądane źródło sygnału wejściowego (TV, AV1, AV2, AV3, Component, RGB, lub HDMI/2), a następnie naciśnij przycisk **OK**.

RATIO (WSPÓŁCZYNNIK) Umożliwia wybranie żądanego formatu obrazu.

Regulacja jasności Regulacja jasności obrazu.
Zmiana trybu źródła powoduje przywrócenie domyślnych ustawień jasności.

SIMPLINK Wyświetla listę urządzeń AV podłączonych do telewizora. Wciśnięcie tego przycisku powoduje wyświetlenie menu Simplink na ekranie. (► str.44)

SLEEP Umożliwia włączenie programatora wyłączenia.

I/II Umożliwia wybór wyjścia dźwięku.

PRZYCISKI KOLOROWE Te przyciski służą do obsługi teletekstu (tylko modele z **teletekstem**) lub **edycji programów**.

Przyciski sterowania VCR/DVD Steruje niektórymi odtwarzaczami kaset wideo lub odtwarzaczami DVD po wybraniu przycisku trybu DVD lub VCR.

Podłączone urządzenia AV można kontrolować przy użyciu przycisków ▲ / ▼ / ◀ / ▶, OK oraz przycisków odtwarzania, zatrzymywania, wstrzymywania, szybkiego przewijania do tyłu i do przodu, pomijania rozdziałów. (Przycisk ● nie udostępnia takich funkcji)

EXIT Umożliwia usunięcie wszystkich znaków z ekranu i powrót z każdego menu do oglądania telewizji.

LIST Wyświetlenie tablicy programów.

MENU Umożliwia wybór menu.

Q.VIEW Umożliwia powrót do poprzednio oglądanego programu.

* Bez funkcji

MODE Wybór trybu pracy pilota.

1 Przyciski Teletext Te przyciski służą do obsługi teletekstu. Szczegółowe informacje na ich temat znajdują się w podrozdziale **Teletext**.

PRZYCISKI STRZAŁEK (w górę/w dół/w lewo) Umożliwiają poruszanie się po menu ekranowych i modyfikowanie ustawień odbiornika.

OK Umożliwia zatwierdzenie wyboru lub wyświetlenie bieżącego trybu.

VOLUME UP/DOWN Umożliwia regulację głośności.

FAV Wyświetlenie wybranego ulubionego programu.

MUTE Umożliwia włączanie i wyłączenie dźwięku.

Programme UP/DOWN Umożliwia wybór programu.

Przyciski numeryczne 0-9 Umożliwiają wybór programu.
Umożliwiają wybór numerowanych elementów menu.

1

Wkładanie baterii

- Otwórz pokrywę komory baterii z tyłu pilota.
- Włóż dwie baterie AA o napięciu 1,5 V z zachowaniem odpowiedniej polaryzacji (+ do +, - do -). Nie wolno mieszać nowych baterii ze starymi lub używanymi.

OGLĄDANIE TELEWIZJI/PRZEŁĄCZANIE PROGRAMÓW

WŁĄCZANIE TELEWIZORA

Z funkcji telewizora można korzystać dopiero po jego włączeniu.

- 1 Najpierw podłącz prawidłowo przewód zasilający.
W tym momencie telewizor przełączy się w tryb czuwania.
 - Aby włączyć telewizor w trybie czuwania, naciśnij przycisk $\phi/1$, **INPUT** lub **PR** \blacktriangle / \blacktriangledown na odbiorniku albo naciśnij przycisk **POWER**, **TV**, **INPUT**, **PR** \pm , **Number(0~9)** na pilocie zdalnego sterowania.

Wybieranie programu

- 1 Naciskaj przyciski **PR** (Program) \pm lub przyciski numeryczne, aby wybrać numer programu.

Regulacja głośności

- 1 Naciśnij przycisk **VOL** (Głośność) \pm , aby wyregulować głośność.
- 2 Aby wyłączyć dźwięk, naciśnij przycisk **MUTE** (Wycisz).
- 3 Wyciszenie można anulować, naciskając przycisk **MUTE** (Wycisz), **VOL** (Głośność) \pm , **I/II** (Pamięć stanu dźwięku).



WYBIERANIE I REGULACJA MENU EKRAKOWYCH

Menu ekranowe zakupionego odbiornika może się nieco różnić od przedstawionego w niniejszej instrukcji. Rysunki menu ekranowego dotyczą głównie modeli telewizorów plazmowych.

- 1 Naciśnij przycisk **MENU**, a następnie przycisk ▲ / ▼, aby wyświetlić każde z menu.
- 2 Naciśnij przycisk ►, a następnie przycisk ▲ / ▼, aby wybrać element menu.
- 3 Za pomocą przycisku ◀ / ▶ zmień ustawienie elementu w menu podrzędnym lub rozwijanym. Aby przejść na wyższy poziom menu, należy nacisnąć przycisk **OK** lub **MENU**.

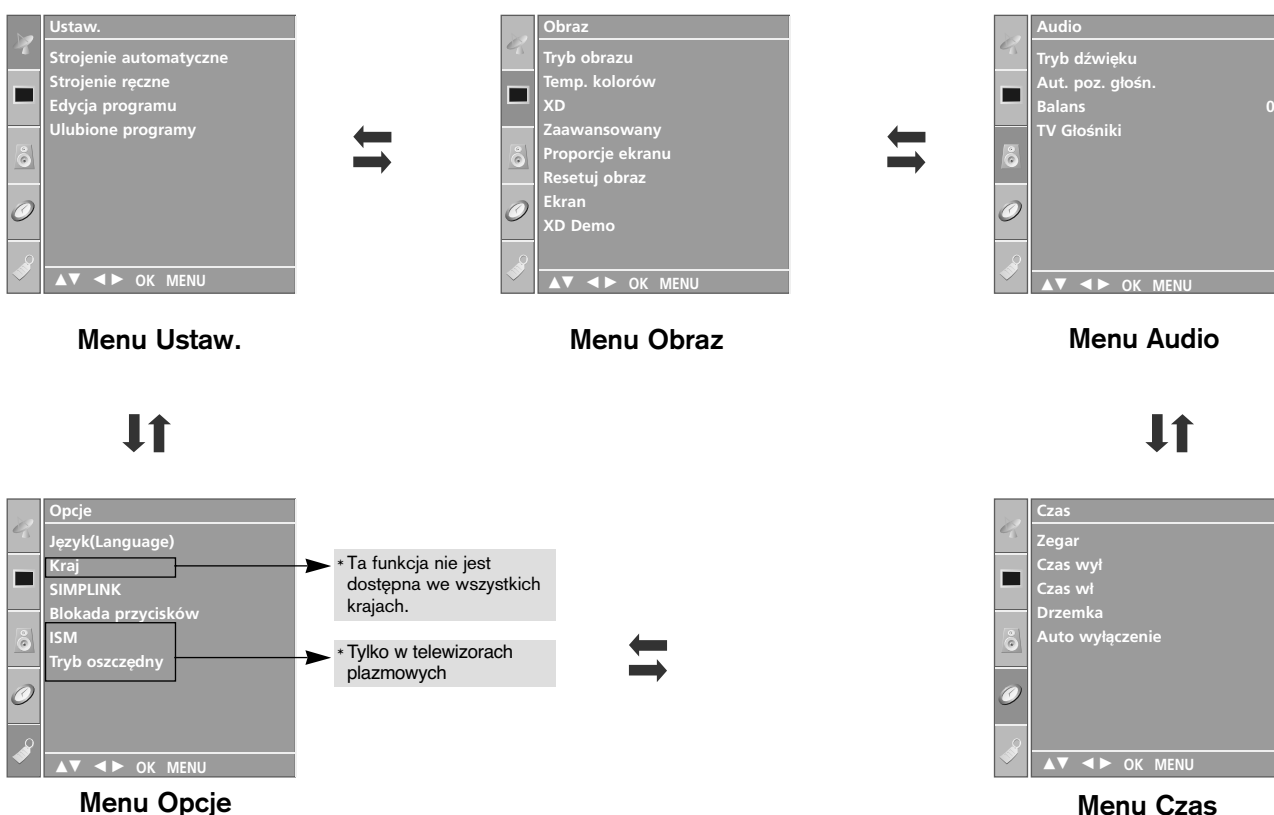

! UWAGA

- Funkcja OSD (menu ekranowe) umożliwia wygodne regulowanie stanu ekranu, ponieważ ustawienia są przedstawione w postaci graficznej.
- Menu ekranowe w tej instrukcji może być inne niż w telewizorze, jako że jest to tylko przykład pomagający w obsłudze telewizora.
- W trybie teletekstu menu nie są wyświetlane.

OGŁĄDANIE TELEWIZJI/PRZEŁĄCZANIE PROGRAMÓW

Automatyczne dostrajanie programów

Pod numerami programów można zapisać maksymalnie 10 stacji telewizyjnych (od 0 do 99). Po zaprogramowaniu stacji, można je przeglądać, korzystając z przycisków PR +/- i przycisków NUMERYCZNYCH.

Stacje można dostroić w trybie automatycznym lub ręcznym.

Przy użyciu tej metody można zapisać wszystkie odbierane stacje telewizyjne. Automatyczne dostrajanie programów jest zalecane przy instalacji odbiornika.



1 Naciśnij przycisk **MENU**, a następnie przycisk ▲ / ▼, aby wybrać menu **Ustaw.**

2 Naciśnij przycisk ►, a następnie przycisk ▲ / ▼, aby wybrać polecenie **Strojenie automatyczne**.

3 Naciśnij przycisk ►, a następnie przycisk ▲ / ▼, aby wybrać polecenie **System**.

4 Za pomocą przycisku ▲ / ▼ wybierz z menu system telewizyjny:

BG: PAL B/G, SECAM B/G (Europa/ Europa Wsch./Azja/Nowa Zelandia/Śr. Wschód/Afryka/ Australia)

I : PAL I/II (Wlk. Bryt./ Irlandia/ Hong Kong/ RPA)

DK: PAL D/K, SECAM D/K (Europa Wsch./Chiny/Afryka /WNP)

L : SECAM L/L' (opcja) (Francja)

M : (St. Zjedn. /Korea /Filipiny) (opcja)

5 Naciśnij przycisk ▲ / ▼, aby wybrać polecenie **Zaczynj od**.

6 Za pomocą przycisku ◀ / ▶ lub przycisków NUMERYCZNYCH wybierz początkowy numer programu. W przypadku korzystania z przycisków NUMERYCZNYCH numery mniejsze niż 10 należy wprowadzać z poprzedzającą cyfrą '0', na przykład '05' dla numeru 5.

7 Naciśnij przycisk ▲ / ▼, aby wybrać polecenie **Strojenie**.

8 Aby rozpocząć automatyczne dostrajanie, naciśnij przycisk ►. Wszystkie dostępne stacje zostaną zapisane. Nazwa stacji zostanie zapamiętana, jeśli nadaje ona sygnał VPS, PDC lub dane teletekstu. Jeśli stacji nie można przyporządkować, nazwą będzie numer kanału — zapisywany jako **C** (V/UHF 01-69) lub **S** (kablowe 01-47) z odpowiednim numerem.

Aby zakończyć automatyczne dostrajanie, naciśnij przycisk **MENU**.

Po zakończeniu automatycznego dostrajania na ekranie pojawia się menu **Edycja programu**. Informacje na temat edycji zapisanych programów znajdują się w podrozdziale „Edycja programów”.

9 Naciśnij przycisk **EXIT**, aby powrócić do normalnego oglądania telewizji.

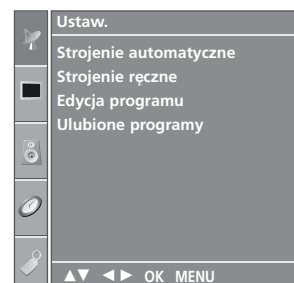

1

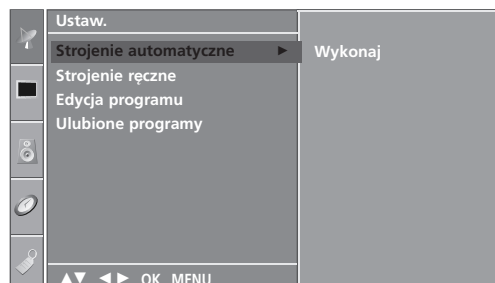

2

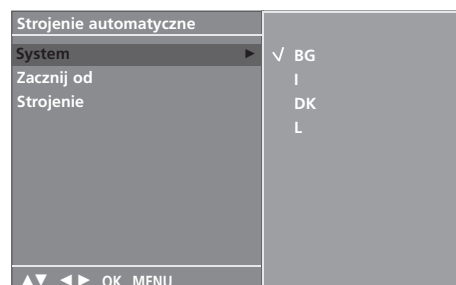

3 4 5 6 7

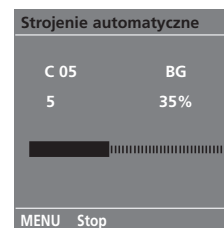

8

Ręczne dostrajanie programów

Ręczne programowanie umożliwia ręczne dostrajenie i uporządkowanie stacji w dowolnej kolejności.

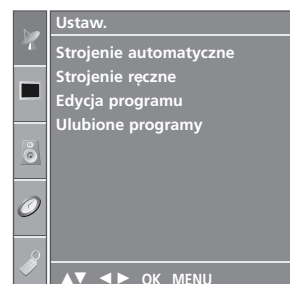

1

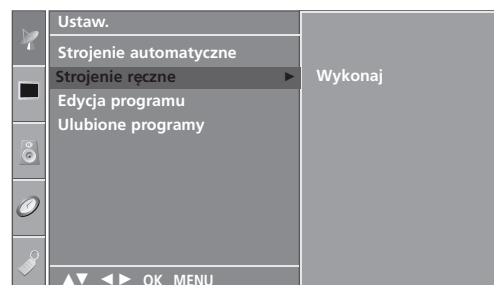

2

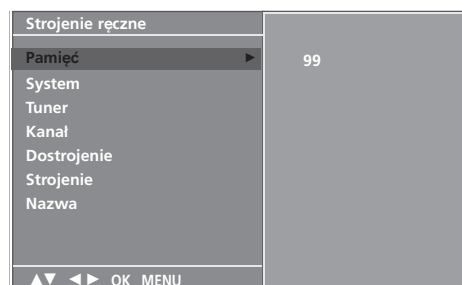

- 1 Naciśnij przycisk **MENU**, a następnie przycisk ▲ / ▼, aby wybrać menu **Ustaw.**
- 2 Naciśnij przycisk ►, a następnie przycisk ▲ / ▼, aby wybrać polecenie **Strojenie ręczne**.
- 3 Naciśnij przycisk ►, a następnie przycisk ▲ / ▼, aby wybrać polecenie **Pamięć**.
- 4 Za pomocą przycisku ◀ / ▶ lub przycisków NUMERYCZNYCH wybierz żądany numer programu (od 0 do 99). W przypadku korzystania z przycisków NUMERYCZNYCH numery mniejsze niż 10 należy wprowadzać z poprzedzającą cyfrą '0', na przykład '05' dla numeru 5.
- 5 Naciśnij przycisk ▲ / ▼, aby wybrać polecenie **System**.
- 6 Za pomocą przycisku ▲ / ▼ wybierz z menu system telewizyjny:
BG: PAL B/G, SECAM B/G (Europa/ Europa Wsch./Azja/Nowa Zelandia/Śr. Wschód/Afryka/ Australia)
I : PAL I/II (Wlk. Bryt./ Irlandia/ Hong Kong/ RPA)
DK: PAL D/K, SECAM D/K (Europa Wsch./Chiny/Afryka /WNP)
L : SECAM L/L' (opcja) (Francja)
M : (St. Zjedn. /Korea /Filipiny) (opcja)
- 7 Naciśnij przycisk ▲ / ▼, aby wybrać polecenie **Tuner**.
- 8 Naciśnij przycisk ►, a następnie przycisk ▲ / ▼, aby wybrać polecenie **V/UHF** lub **Tv Kab.**
- 9 Naciśnij przycisk ▲ / ▼, aby wybrać polecenie **Kanał**.
- 10 Żądany numer programu można wybrać za pomocą przycisku ◀ / ▶ lub przycisków numerycznych. Jeśli to możliwe, wybierz numer programu bezpośrednio przyciskami numerycznymi. Numery mniejsze niż 10 należy wprowadzać z poprzedzającą cyfrą '0', na przykład '05' dla numeru 5.
- 11 Naciśnij przycisk ▲ / ▼, aby wybrać polecenie **Strojenie**.
- 12 Naciskaj przycisk ◀ / ▶, aby prowadzić wyszukiwanie. Po znalezieniu stacji wyszukiwanie zostanie zakończone.
- 13 Naciśnij przycisk **OK**, aby zapisać stację.
- 14 Aby zapisać kolejną stacją, powtarzaj kroki od 3 do 13.
- 15 Naciśnij przycisk **EXIT**, aby powrócić do normalnego oglądania telewizji.

OGŁĄDANIE TELEWIZJI/PRZEŁĄCZANIE PROGRAMÓW

Precyzyjne dostrajanie

Zazwyczaj precyzyjne dostrajanie jest konieczne tylko w warunkach słabego odbioru sygnału.

1 Naciśnij przycisk **MENU**, a następnie przycisk **▲ / ▼**, aby wybrać menu **Ustaw..**

2 Naciśnij przycisk **▶**, a następnie przycisk **▲ / ▼**, aby wybrać polecenie **Strojenie ręczne**.

3 Naciśnij przycisk **▶**, a następnie przycisk **▲ / ▼**, aby wybrać polecenie **Dostrojenie**.

4 Naciśnij przycisk **▶**, a następnie przycisk **◀ / ▶**, aby precyzyjnie dostroić obraz i dźwięk.

5 Naciśnij przycisk **OK**, aby zapisać stację.

6 Naciśnij przycisk **EXIT**, aby powrócić do normalnego oglądania telewizji.

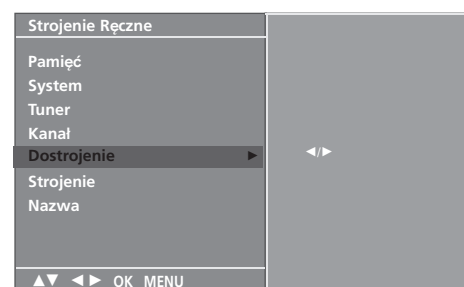
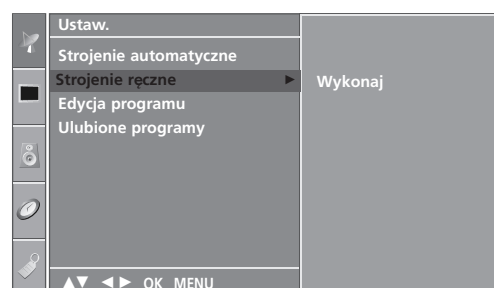
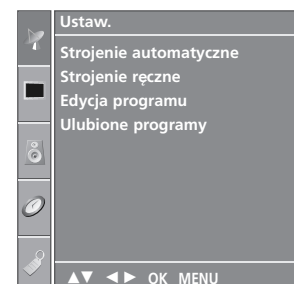

3 4 5

Nadawanie nazw stacjom

Każdemu numerowi programu można także przypisać nazwę stacji składającą się z pięciu znaków.

- 1 Naciśnij przycisk **MENU**, a następnie przycisk ▲ / ▼, aby wybrać menu **Ustaw..**
- 2 Naciśnij przycisk ►, a następnie przycisk ▲ / ▼, aby wybrać polecenie **Strojenie ręczne**.
- 3 Naciśnij przycisk ►, a następnie przycisk ▲ / ▼, aby wybrać polecenie **Nazwa**.
- 4 Naciśnij przycisk ►, a następnie przycisk ▲ / ▼. Można używać spacji, +, -, numerów od 0 do 9 i znaków alfabety od A do Z.
- 5 Za pomocą przycisku ◀ / ▶ zaznacz pozycję, a następnie wybierz drugi znak i tak dalej.
- 6 Naciśnij przycisk **OK**, aby zapisać stację.
- 7 Naciśnij przycisk **EXIT**, aby powrócić do normalnego oglądania telewizji.

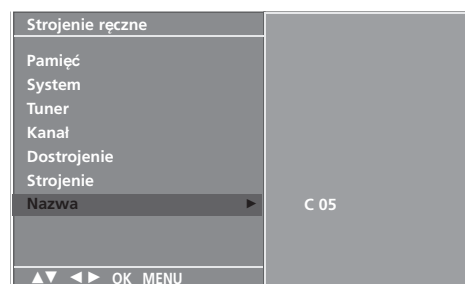
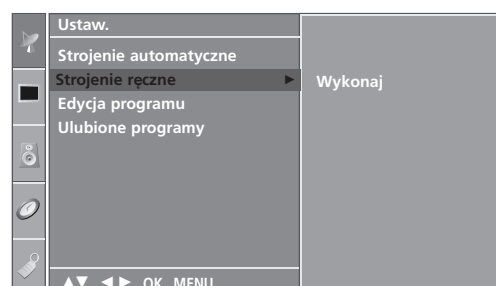
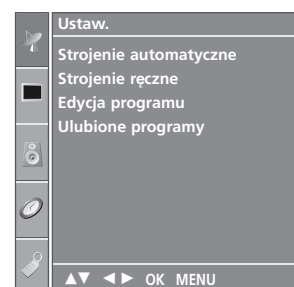

3 4 5 6

OGŁĄDANIE TELEWIZJI/PRZEŁĄCZANIE PROGRAMÓW

Edycja programów

Ta funkcja umożliwia usunięcie lub pominięcie programów zapisanych w pamięci odbiornika. Można także przenieść niektóre stacje pod inne numery programów lub wstawić "pustą" stację pod wybrany numer programu.

- 1 Naciśnij przycisk **MENU**, a następnie przycisk **▲ / ▼**, aby wybrać menu **Ustaw..**
- 2 Naciśnij przycisk **▶**, a następnie przycisk **▲ / ▼**, aby wybrać polecenie **Edycja programu**.
- 3 Naciśnij przycisk **▶**, aby wyświetlić menu **Edycja Programu**.

■ Usuwanie programu

1. Wybierz program, który chcesz usunąć, korzystając z przycisków **▲ / ▼ / ◀ / ▶**.
2. Naciśnij dwa razy przycisk **CZERWONY**.
Wybrany program zostanie usunięty, a kolejne programy zostaną przesunięte o jedną pozycję.

■ Kopiowanie programu

1. Wybierz program, który chcesz skopiować, korzystając z przycisków **▲ / ▼ / ◀ / ▶**.
2. Naciśnij przycisk **ZIELONY**.
Wszystkie kolejne programy zostaną odsunięte o jedną pozycję.

■ Przenoszenie programu

1. Wybierz program, który chcesz przenieść, korzystając z przycisków **▲ / ▼ / ◀ / ▶**.
2. Naciśnij przycisk **ŻÓŁTY**.
3. Przyciskiem **▲ / ▼ / ◀ / ▶** przenieś program pod żądany numer programu.
4. Naciśnij ponownie przycisk **ŻÓŁTY**, aby wyłączyć tę funkcję.

■ Pomijanie numeru programu

1. Wybierz numer programu, który chcesz pominąć, korzystając z przycisków **▲ / ▼ / ◀ / ▶**.
2. Naciśnij przycisk **NIEBIESKI**. Pomijany program jest oznaczony na niebiesko.
3. Naciśnij ponownie przycisk **NIEBIESKI**, aby zrezygnować z pomijania tego programu.

Kiedy numer programu jest pomijany, oznacza to, że nie można go wybrać przyciskiem **▲ / ▼** podczas normalnego oglądania telewizji. Aby wybrać pomijany program, wpisz bezpośrednio numer programu przyciskami **NUMERYCZNYMI** lub wybierz go w menu edycji programów lub tablicy programów.

- 4 Naciśnij przycisk **EXIT**, aby powrócić do normalnego oglądania telewizji.

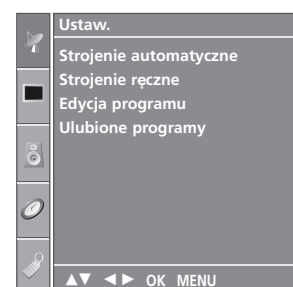

1

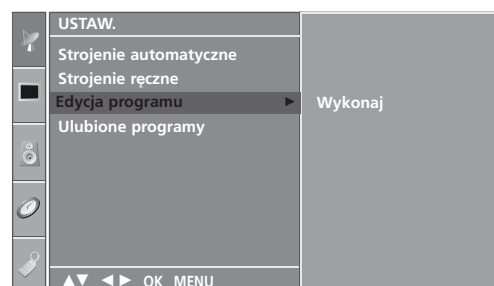

2



3

Ulubiony program

Ta funkcja umożliwia bezpośredni wybór ulubionych programów.

Naciskaj kilkakrotnie przycisk **FAV** aby wybierać zapisane ulubione programy.

- 1 Naciśnij przycisk **MENU**, a następnie przycisk **▲ / ▼**, aby wybrać menu **Ustaw..**
- 2 Naciśnij przycisk **▶**, a następnie przycisk **▲ / ▼**, aby wybrać polecenie **Ulubione programy**.
- 3 Naciśnij przycisk **▶**.
- 4 Naciśnij przycisk **▲ / ▼**, aby wybrać pozycję - - - - -.
- 5 Wybierz żądany program za pomocą przycisku **◀ / ▶** lub przycisków NUMERYCZNYCH. Numery mniejsze niż 10 należy wprowadzać z poprzedzającą cyfrą '0', na przykład '05' dla numeru 5.
- 6 Aby zapisać inny program, powtarzaj kroki od 4 do 5. Można zapisać maksymalnie 8 programów.
- 7 Naciśnij przycisk **EXIT**, aby powrócić do normalnego oglądania telewizji.

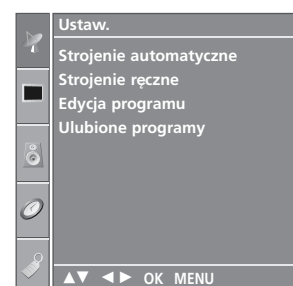

1

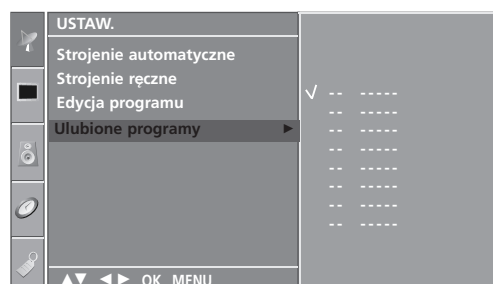

2 3 4 5

Wywoływanie tablicy programów

Można sprawdzić programy zapisane w pamięci, wyświetlając tablicę programów.

■ Wyświetlanie tablicy programów

Naciśnij przycisk **LIST**, aby wyświetlić menu **Tablica programów**. Tablica programów pojawi się na ekranie. Jedna tablica zawiera dziesięć programów, jak pokazano poniżej.

! UWAGA

- Niektóre programy mogą być oznaczone na niebiesko. Przy automatycznym dostrajaniu lub w trybie edycji programów zostały one tak ustawione, że są pomijane.
- Numer kanału widoczny w tablicy programów oznacza, że stacji nie przydzielono nazwy.

■ Wybór programu z tablicy programów

Wybierz program, korzystając z przycisków **▲ / ▼ / ◀ / ▶**.

Naciśnij następnie przycisk **OK**.

Odbiornik przełączy się na wybrany numer programu.

■ Zmiana strony tablicy programów

Jest 10 stron tablicy programów, na których może znajdować się 100 programów.

Kolejne naciśnięcia przycisku **▲ / ▼ / ◀ / ▶** powodują zmiany strony.

Naciśnij przycisk **LIST**, aby powrócić do normalnego oglądania telewizji.

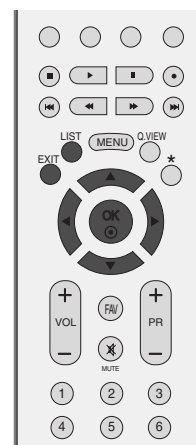

0	C	03	5	S	69
1	BLN	03	6	S	17
2	C	12	7	S	22
3	S	66	8	C	09
4	S	67	9	C	11

BLOKADA PRZYCISKÓW

Telewizor można tak ustawić, aby do jego obsługi konieczny był pilot zdalnego sterowania.

Ta funkcja umożliwia oglądanie dzieciom programu bez zezwolenia.

Odbiornik w tym trybie zapamiętuje ostatnio wybraną opcję, nawet po jego wyłączeniu.

1 Naciśnij przycisk **MENU**, a następnie przycisk **▲ / ▼**, aby wybrać menu **Opcje**.

2 Naciśnij przycisk **▶**, a następnie przycisk **▲ / ▼**, aby wybrać polecenie **Blokada przycisków**.

3 Naciśnij przycisk **▶** a następnie przycisk **▲ / ▼**, aby wybrać ustawienie **Wł.** lub **Wył.**

4 Naciśnij przycisk **EXIT**, aby powrócić do normalnego oglądania telewizji.

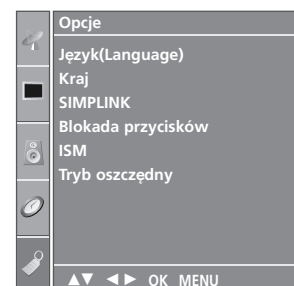

1

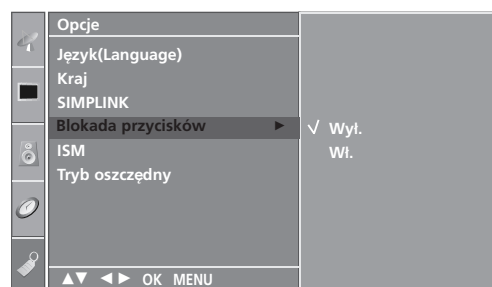

2 3

! UWAGA

- ▶ Jeżeli w trybie **Blokada Przycisków „Wł.”** (Zabezpieczenie przycisków włączone) urządzenie jest wyłączone, naciśnij przycisk **⊕ / I**, **INPUT**, **PR ▲ / ▼** na urządzeniu lub przyciski **POWER**, **INPUT**, **TV**, **PR +/-** albo przycisk **NUMBER** na pilocie zdalnego sterowania.
- ▶ Gdy zabezpieczenie jest włączone, w czasie oglądania telewizji po naciśnięciu dowolnego przycisku na panelu przednim na ekranie pojawia się napis **Blokada Przycisków Wł.** (Zabezpieczenie przycisków włączone).

OGŁĄDANIE TELEWIZJI/PRZEŁĄCZANIE PROGRAMÓW



Funkcja SIMPLINK działa tylko z urządzeniami oznaczonymi logo SIMPLINK. Sprawdź, czy Twoje urządzenie jest oznaczone tym logo.

Umożliwia regulację i używanie do odtwarzania innych urządzeń AV podłączonych do telewizora przy użyciu przewodu HDMI bez dodatkowych kabli i ustawień.

Jeżeli nie chcesz korzystać z menu **SIMPLINK**, wybierz opcję „**Wył.**”.

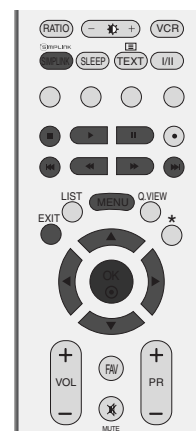

1 Naciśnij przycisk **MENU**, a następnie przycisk **▲ / ▼**, aby wybrać menu **Opcje**.

2 Naciśnij przycisk **▶**, a następnie przycisk **▲ / ▼**, aby wybrać polecenie **SIMPLINK**.

3 Naciśnij przycisk **▶** a następnie przycisk **▲ / ▼**, aby wybrać ustawienie **Wł.** lub **Wył.**.

4 Naciśnij przycisk **EXIT**, aby powrócić do normalnego oglądania telewizji.

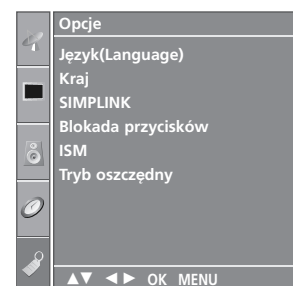

1

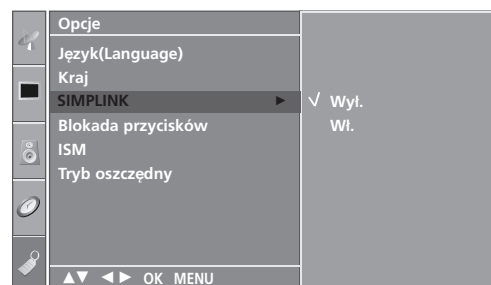

2 3

Funkcje SIMPLINK

Odtwarzanie dysków

Podłączone urządzenia AV można kontrolować przy użyciu przycisków ▲ / ▼ / ▲ / ▼, OK oraz przycisków odtwarzania, zatrzymywania, wstrzymywania, szybkiego przewijania do tyłu i do przodu, pomijania rozdziałów. (Przycisk ● nie udostępnia takich funkcji)

Direct Play (Bezpośrednie odtwarzanie)

Po podłączeniu urządzeń AV do telewizora można bezpośrednio kontrolować urządzenia i odtwarzać bez dodatkowych ustawień.

Select AV device (Wybierz urządzenie AV)

Umożliwia wybór jednego z urządzeń AV podłączonych do telewizora i włączenie go.

Power off all devices (Wyłącz wszystkie urządzenia)

Po wyłączeniu telewizora wyłączane są wszystkie podłączone urządzenia.

Switch audio-out (Włącz wyjście audio-out)

Prosty sposób na włączenie wyjścia audio-out. (Ta funkcja jest niedostępna w urządzeniach podłączonych do telewizora przy użyciu kabla HDMI, nieobsługujących funkcji Simplink)

Menu SIMPLINK

Naciśnij przycisk ▲ / ▼ / ▲ / ▼, a następnie przycisk **OK**, aby wybrać żądane źródło SIMPLINK.

- 1 **TV viewing (Oglądanie telewizji):** przełączanie do poprzedniego kanału telewizyjnego niezależnie od aktualnego trybu.
- 2 **DISC playback (Odtwarzanie dysku):** wybieranie i odtwarzanie podłączonych dysków. Gdy jest dostępnych wiele dysków, tytuły dysków są wyświetlane w wygodny sposób na dole ekranu.
- 3 **VCR playback (Odtwarzanie z magnetowidu):** odtwarzanie i kontrolowanie podłączonego magnetowidu.
- 4 **HDD Recordings playback (Odtwarzanie nagrań HDD):** odtwarzanie i kontrolowanie nagrań zapisanych na dysku HDD.
- 5 **Audio Out to Home theatre/Audio Out to TV (Wyjście Audio Out dla kina domowego/Wyjście Audio Out dla telewizora):** można wybrać kino domowe lub głośnik telewizyjny.

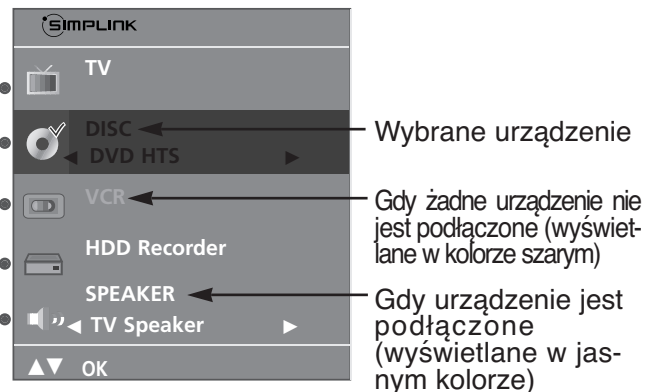

! UWAGA

- ▶ Podłącz kabel HDMI do HDMI/DVI IN lub do złącza (wyjście HDMI) znajdującego się z tyłu urządzenia SIMPLINK złącza HDMI IN.
- ▶ Dla kina domowego z funkcją SIMPLINK, po podłączeniu złącza HDMI według powyżej opisaney metody, podłącz kabel VARIABLE AUDIO OUT do złącza VARIABLE AUDIO OUT znajdującego się z tyłu telewizora oraz złącze VARIABLE AUDIO IN znajdujące się z tyłu urządzenia SIMPLINK.
- ▶ Podczas obsługi urządzenia zewnętrznego poprzez SIMPLINK, na początku naciśnij na pilocie przycisk trybu MODE – TV.
- ▶ Jeżeli przy pomocy przycisku INPUT pilota lub innego, źródło wejściowe zostanie przełączone na inne, urządzenie sterowane poprzez SIMPLINK zatrzyma się..
- ▶ Podczas wybierania lub obsługi nośników urządzenia przy pomocy funkcji kina domowego, głośnik automatycznie zostaje przełączony na HT (słuchanie kina domowego).

KONTROLA OBRAZU

KONTROLOWANIE ROZMIARU OBRAZU (WSPÓŁCZYNNIKA PROPORCJI)

Można oglądać programy w różnych formatach obrazu : **Specjalny, Pełny, Oryginalny, 4:3, 16:9, 14:9 i Zoom1/2.**

Jeśli na telewizorze jest wyświetlany przez dłuższy czas nieruchomy obraz, może on zostać utrwalony na ekranie i być stale widoczny.

W trybie pełnym mogą wystąpić niedogodności. W takim przypadku zmień tryb na inny.

Za pomocą przycisków ▲ / ▼ można wyregulować proporcje powiększania.

Ta funkcja działa na poniższym sygnale.

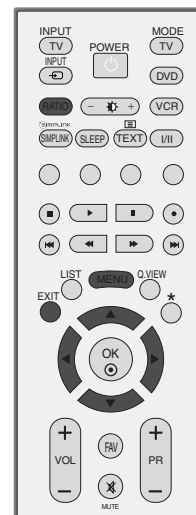

- 1 Aby wybrać żądany format obrazu, naciskaj cyklicznie przycisk **RATIO**. Współczynnik proporcji można też regulować w menu **Obraz**.

• Specjalny

W przypadku gdy pojawi się sygnał z formatem (szeroki ekran), funkcja ta ustawi prawidłowe poziome proporcje obrazu

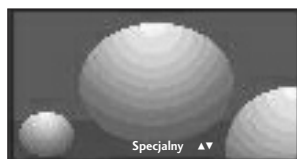

• Pełny

W przypadku gdy pojawi się sygnał z formatem (szeroki ekran), funkcja ta ustawi prawidłowe poziome lub pionowe proporcje obrazu.



• Oryginalny

Gdy odbiornik telewizyjny otrzyma ze złącza video sygnał obrazu szerokoekranowego, automatycznie przełączy się na format odbieranego obrazu.

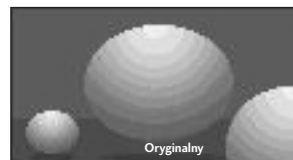

• 4:3

Ta opcja umożliwi oglądanie obrazu przy oryginalnym współczynniku proporcji ekranu 4:3 z szarymi paskami wyświetlanymi z lewej i prawej strony.



- **16:9**

Funkcja 16:9 pozwala Ci dostosować obraz poziomo w proporcji liniowej tak, aby wypełnić cały ekran odbiornika (przydatne szczególnie podczas oglądania filmów DVD z apisanych w formacie 4:3).

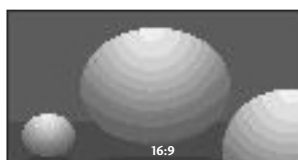

- **14:9**

Obraz formatu 14:9 jest oglądany w powyższy sposób, a obraz formatu 4:3 zostaje powiększony w górę / w dół i na prawo / lewo tak, aby ekran 14:9 był widoczny w pełni.



- **Zoom1**

Ta opcja pozwala oglądać obraz bez modyfikacji, który wypełnia cały ekran. Jednak górna i dolna część obrazu będą przycięte.

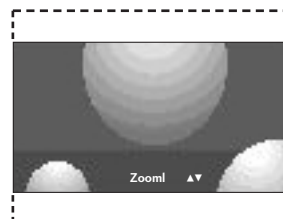

- **Zoom2**

Po wybraniu opcji Zoom 2 obraz zostanie zmodyfikowany - zarówno rozciągnięty w poziomie, jak i przycięty w pionie. Jest to kompromis między modyfikowaniem obrazu a wykorzystaniem powierzchni ekranu.

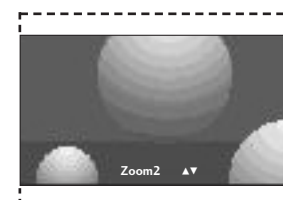

! UWAGA

▶ Opcje 4:3 i 16:9 można wybrać tylko w trybach Component, RGB i HDMI.

KONTROLA OBRAZU

WSTĘPNE USTAWIENIA OBRAZU

Ustawienia wstępne obrazu

- Dynamiczny** Wybierz tę opcję, aby wyświetlić obraz o dużej ostrości.
- Standard** Najbardziej uniwersalny i naturalny stan obrazu.
- Łagodny** Wybierz tę opcję, aby wyświetlić obraz o dużej łagodności.
- Użytkownik 1/2** Wybierz jedną z tych opcji, aby zastosować ustawienie zdefiniowane przez użytkownika.



1 Naciśnij przycisk **MENU**, a następnie przycisk **▲ / ▼**, aby wybrać menu **Obraz**.

2 Naciśnij przycisk **▶**, a następnie przycisk **▲ / ▼**, aby wybrać polecenie **Tryb obrazu**.

3 Naciśnij przycisk **▶**, a następnie za pomocą przycisku **▲ / ▼** zaznacz opcję **Dynamiczny, Standard, łagodny, Użytkownik 1** lub **Użytkownik 2**.

4 Naciśnij przycisk **EXIT**, aby powrócić do normalnego oglądania telewizji.

- **Tryb obrazu** optymalizuje parametry wyświetlanego obrazu. Ustawienia fabryczne w trybie obrazu należy wybierać odpowiednio do rodzaju oglądanego programu.

- Ustawienia **Dynamiczny, Standard** i **łagodny** zostały zaprogramowane fabrycznie w celu zapewnienia optymalnej jakości obrazu i nie można ich modyfikować.

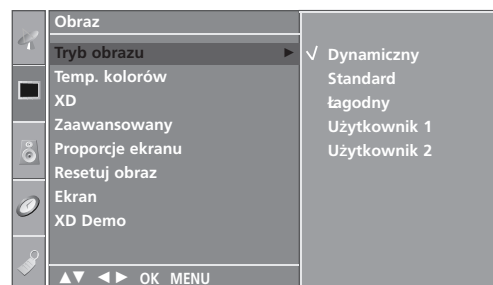
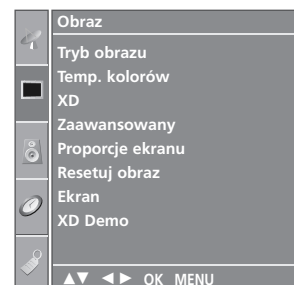

Automatyczna regulacja barw kolorów (ciepłe/normalne/zimne)

Aby powrócić do początkowych wartości (ustawienia domyślne), należy wybrać **'Zimny'**.

Wybierz jedną z trzech automatycznych regulacji kolorów. Wybierz ustawienie **Ciepły**, aby uzyskać ocieplenie barw, np. czerwieni, lub wybierz ustawienie **Zimny**, aby zmniejszyć intensywność kolorów poprzez zwiększenie poziomu barwy niebieskiej.

Dostępne jest użycie tej funkcji tylko w trybie obrazu
Użytkownik 1/2.



1 Naciśnij przycisk **MENU**, a następnie przycisk **▲ / ▼**, aby wybrać menu **Obraz**.

2 Naciśnij przycisk **▶**, a następnie przycisk **▲ / ▼**, aby wybrać polecenie **Temp. kolorów**.

3 Naciśnij przycisk **▶**, a następnie za pomocą przycisku **▲ / ▼** zaznacz opcję **Zimny, Średnia, Ciepły** lub **Użytkownik**.

4 Naciśnij przycisk **EXIT**, aby powrócić do normalnego oglądania telewizji.

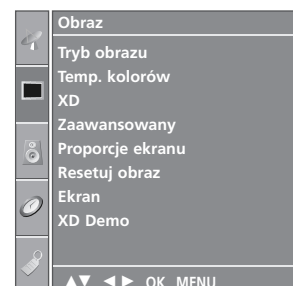

1

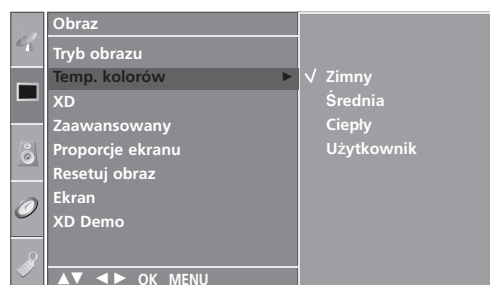

2 3

KONTROLA OBRAZU

RĘCZNA REGULACJA OBRAZU

Opcja Picture Mode-User (Tryb obrazu-Użytkownik)

- Kontrast** Regulacja różnicy między poziomem jasności a ciemności obrazu.
- Jasność** Zwiększanie lub zmniejszanie zawartości bieli w obrazie.
- Kolor** Regulacja intensywności wszystkich kolorów.
- Ostrość** Regulacja poziomu ostrości krawędzi między jasnymi a ciemnymi obszarami obrazu. Im niższy poziom, tym bardziej miękki obraz.
- Odcień** Regulacja balansu między czerwienią a zielenią.

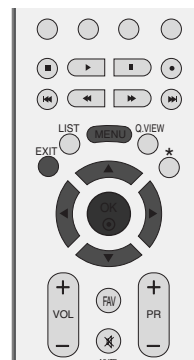

1 Naciśnij przycisk **MENU**, a następnie przycisk **▲ / ▼**, aby wybrać menu **Obraz**.

2 Naciśnij przycisk **▶**, a następnie przycisk **▲ / ▼**, aby wybrać polecenie **Tryb obrazu**.

3 Naciśnij przycisk **▶**, a następnie za pomocą przycisków **▲ / ▼** wybierz opcję **Użytkownik 1** lub **Użytkownik 2**.

4 Naciśnij przycisk **▶**, a następnie za pomocą przycisków **▲ / ▼** wybierz odpowiednią opcję obrazu: **Kontrast**, **Jasność**, **Kolor**, **Ostrość** lub **Odcień**.

5 Do regulacji wybranego parametru służą przyciski **◀ / ▶**.

6 Naciśnij przycisk **EXIT**, aby powrócić do normalnego oglądania telewizji.

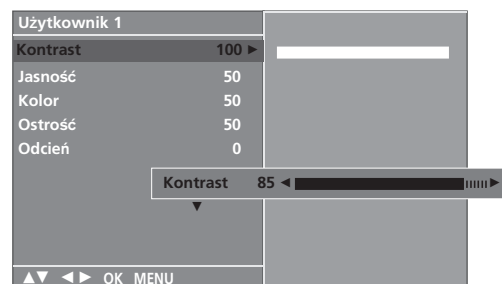
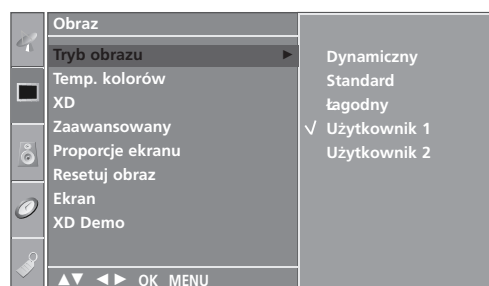
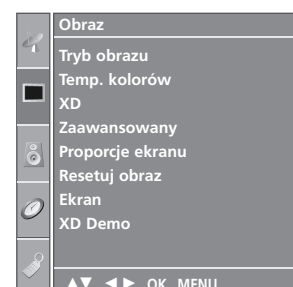

! UWAGA

- ▶ W trybie RGB-PC nie można dowolnie regulować poziomu koloru, ostrości i odcienia.

Opcja Color Tone - User (Barwa kolorów-Użytkownik)

Ustawienie dowolnej preferowanej temperatury kolorów czerwonego, zielonego i niebieskiego.

Dostępne jest użycie tej funkcji tylko w trybie obrazu
Użytkownik 1/2.

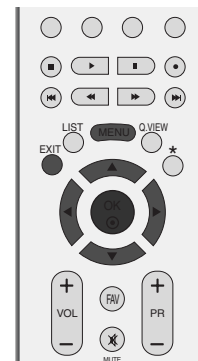

- 1 Naciśnij przycisk **MENU**, a następnie przycisk ▲ / ▼, aby wybrać menu **Obraz**.
- 2 Naciśnij przycisk ►, a następnie przycisk ▲ / ▼, aby wybrać polecenie **Temp. kolorów**.
- 3 Naciśnij przycisk ►, a następnie przycisk ▲ / ▼, aby wybrać polecenie **Użytkownik**.
- 4 Naciśnij przycisk ►, a następnie za pomocą przycisku ▲ / ▼ zaznacz opcję **Czerwony**, **Zielony** lub **Niebieski**.
- 5 Wprowadź odpowiednie zmiany, naciskając przycisk ◀ / ▶.
- 6 Naciśnij przycisk **EXIT**, aby powrócić do normalnego oglądania telewizji.

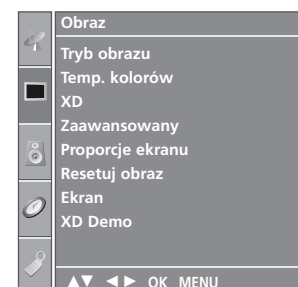

1

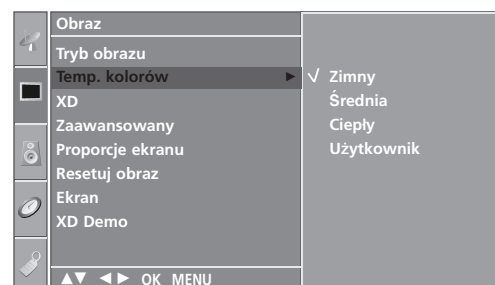

2 3

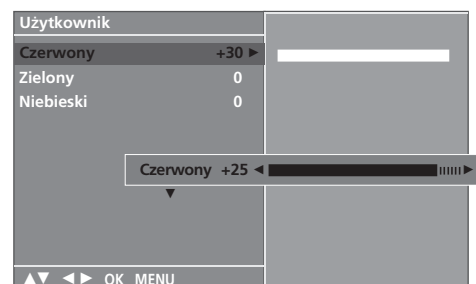

4 5

KONTROLA OBRAZU

TECHNOLOGIA POPRAWIANIA JAKOŚCI OBRAZU XD

XD to unikatowa technologia ulepszania obrazu firmy LG Electronic, która służy do wyświetlania obrazu ze źródła prawdziwego sygnału wysokiej rozdzielczości (HD) za pomocą zaawansowanego algorytmu cyfrowego przetwarzania sygnałów.

Tej funkcji nie można używać w trybie RGB-PC.

- 1 Naciśnij przycisk **MENU**, a następnie przycisk **▲ / ▼**, aby wybrać menu **Obraz**.
- 2 Naciśnij przycisk **▶**, a następnie przycisk **▲ / ▼**, aby wybrać polecenie **XD**.
- 3 Naciśnij przycisk **▶**, a następnie przycisk **▲ / ▼**, wybierz opcję **Auto** lub **Ręczny**.
- 4 Naciśnij przycisk **EXIT**, aby powrócić do normalnego oglądania telewizji.

* Wybieranie menu Manual (Ręczny)

To menu zostaje włączone po wybraniu dla funkcji **Tryb Obrazu** ustawienia **Użytkownik 1** lub **Użytkownik 2**.

- 1 Naciśnij przycisk **▶**, a następnie za pomocą przycisków **▲ / ▼** wybierz opcję **XD Kontrast**, **XD Kolor** lub **XD NR**.
- 2 Naciśnij przycisk **▶**, a następnie za pomocą przycisków **▲ / ▼** wybierz ustawienie **Wł.** lub **Wył.**.
- 3 Naciśnij przycisk **EXIT**, aby powrócić do normalnego oglądania telewizji.

- **XD Kontrast** : automatyczna optymalizacja kontrastu odpowiednio do jasności odbić światła.
- **XD Kolor** : automatyczna regulacja kolorów odbić światła w celu możliwie najwierniejszego odwzorowania naturalnych barw.
- **XD NR** : usuwanie zakłóceń bez naruszania oryginalnego obrazu. (Tej funkcji nie można używać w trybie HDMI, Component (z wyjątkiem 480i/576i), RGB-PC.)

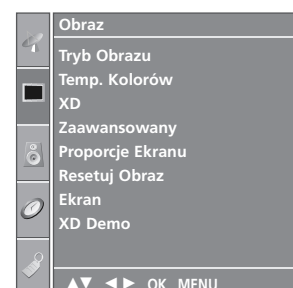

1

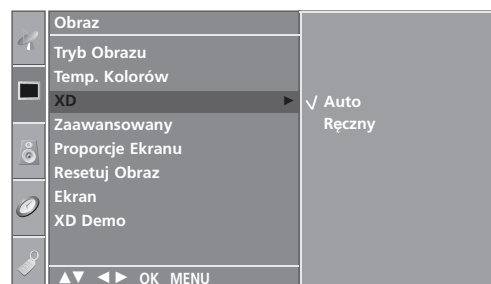

2 3



1 2

XD DEMO

Funkcja XD Demo pozwala Ci na porównanie obrazu polepszonoego przez technologię XD ze standardowym obrazem.

Funkcja ta nie jest dostępna w trybie RGB[PC].



1 Naciśnij przycisk **MENU**, a następnie przycisk **▲ / ▼**, aby wybrać menu **Obraz**.

2 Naciśnij przycisk **▶**, a następnie przycisk **▲ / ▼**, aby wybrać polecenie **XD Demo**.

3 Naciśnij przycisk **▶**, aby uruchomić **XD Demo**.

4 Aby zakończyć **XD Demo**, naciśnij przycisk **MENU**.

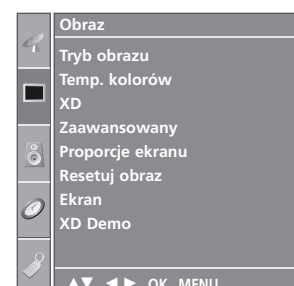

1

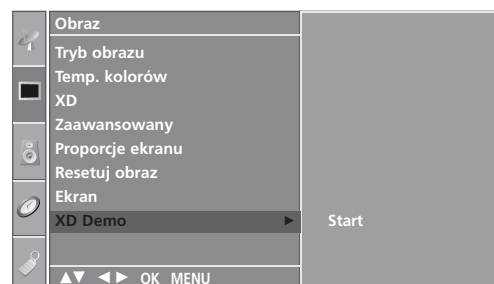

2 3

• XD Demo



KONTROLA OBRAZU

Tryb CINEMA 3:2 (zaawansowany)

Optymalizacja parametrów obrazu pod kątem wyświetlania filmów.

Ta funkcja działa tylko w trybach Analog TV, AV, S-Video i Component 480i/576i.



1 Naciśnij przycisk **MENU**, a następnie przycisk ▲ / ▼, aby wybrać menu **Obraz**.

2 Naciśnij przycisk ►, a następnie przycisk ▲ / ▼, aby wybrać polecenie **Zaawansowany**.

3 Naciśnij przycisk ►, a następnie przycisk ▲ / ▼, aby wybrać polecenie **Kino**.

4 Naciśnij przycisk ►, a następnie przycisk ▲ / ▼, aby wybrać opcję **Wł.** lub **Wył.**

5 Naciśnij przycisk **EXIT**, aby powrócić do normalnego oglądania telewizji.

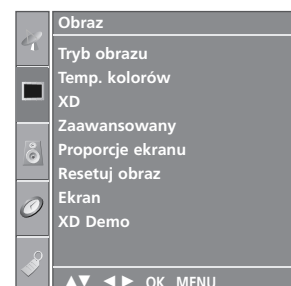

1

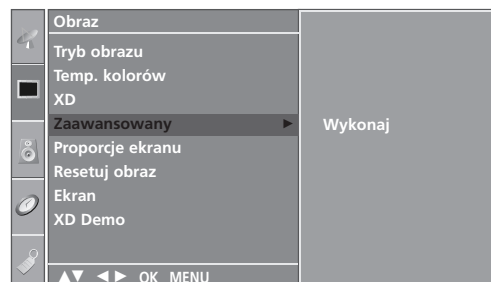

2 3



4

ADVANCED-BLACK LEVEL (DARKNESS) [ZAAWANSOWANY – POZIOM CZERNI (CIEMNOŚĆ)]

Ta funkcja optymalizuje obraz podczas wyświetlania filmu. Reguluje ona kontrast i jasność obrazu, modyfikując poziom czerni ekranu.

Ta funkcja działa w następujących trybach: AV (NTSC-M), S-Video (NTSC-M) i HDMI.



1 Naciśnij przycisk **MENU**, a następnie przycisk ▲ / ▼, aby wybrać menu **Obraz**.

2 Naciśnij przycisk ►, a następnie przycisk ▲ / ▼, aby wybrać polecenie **Zaawansowany**.

3 Naciśnij przycisk ►, a następnie przycisk ▲ / ▼, aby wybrać polecenie **Poziom czerni**.

4 Naciśnij przycisk ►, a następnie przycisk ▲ / ▼, aby wybrać opcję **Niski** lub **Wysoki**.

■ **Niski** : odbicia światła na ekranie stają się jaśniejsze.

■ **Wysoki** : odbicia światła na ekranie stają się ciemniejsze.

5 Naciśnij przycisk **EXIT**, aby powrócić do normalnego oglądania telewizji.

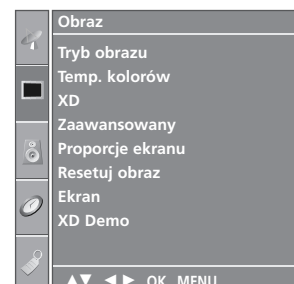

1

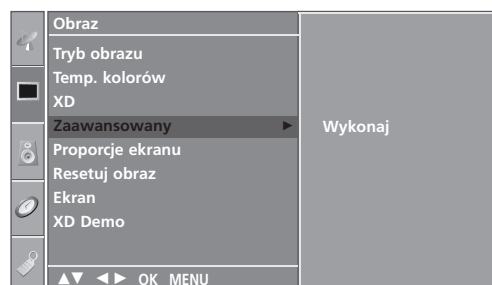

2 3



4

KONTROLA OBRAZU

PICTURE RESET (RESETOWANIE OBRAZU)

Przywrócenie domyślnych, fabrycznych ustawień opcj Tryb Obrazu, Temp. Kolorów, XD, Zaawansowany i Proporcje Ekranu.



- 1 Naciśnij przycisk **MENU**, a następnie przycisk **▲ / ▼**, aby wybrać menu **Obraz**.
- 2 Naciśnij przycisk **▶**, a następnie przycisk **▲ / ▼**, aby wybrać polecenie **Resetuj obraz**.
- 3 Naciśnij przycisk **▶** aby odpowiednio wyregulować obraz. Ustawienia będą zapisane pod nazwą stanu obrazu Użytkownik.
- 4 Naciśnij przycisk **EXIT**, aby powrócić do normalnego oglądania telewizji.



1

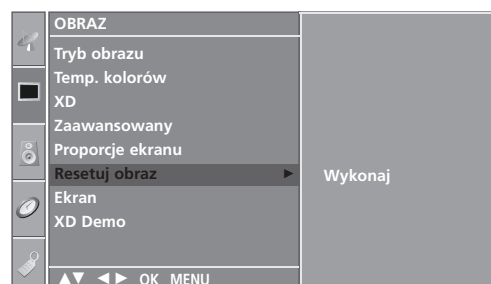

2 3

Metoda ISM (Minimalizacja obrazów pozostających)

Jeśli obraz nieruchomy z komputera PC lub konsoli do gier wideo jest wyświetlany na ekranie przez dłuższy czas, może to spowodować pojawienie się obrazów widmowych, które pozostaną na ekranie nawet po zmianie obrazu. Należy unikać wyświetlania na ekranie odbiornika obrazu niezmiennego przez dłuższy czas.

Ta funkcja jest niedostępna w modelach LCD.

Wybielanie

Usunięcie z ekranu trwałych obrazów.

Uwaga: czasami całkowite usunięcie trwałych obrazów za pomocą funkcji Wybielanie może okazać się niemożliwe.

Orbiter

Pomaga zapobiegać występowaniu obrazów widmowych. Jednak najlepiej jest nie dopuszczać do pozostawiania stałych obrazów na ekranie. Aby uniknąć wyświetlania stałego obrazu na ekranie, jego zawartość będzie przesuwana co 2 minuty.

Inwersja

Ta funkcja powoduje inwersję koloru panelu na ekranie. Inwersja koloru panelu następuje automatycznie co 30 minut.

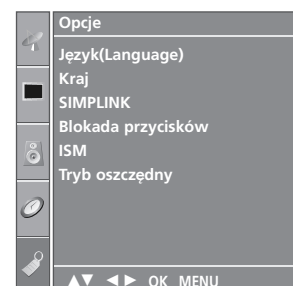

1

1 Naciśnij przycisk **MENU**, a następnie przycisk **▲ / ▼**, aby wybrać menu **Opcje**.

2 Naciśnij przycisk **▶**, a następnie przycisk **▲ / ▼**, aby wybrać polecenie **ISM**.

3 Naciśnij przycisk **▶**, a następnie przycisk **▲ / ▼**, aby wybrać polecenie **Normalny**, **Wybielanie**, **Orbiter** lub **Inwersja**. Jeśli włączenie tej funkcji jest zbędne, wybierz opcję **Normalny**.

4 Naciśnij przycisk **EXIT**, aby powrócić do normalnego oglądania telewizji.

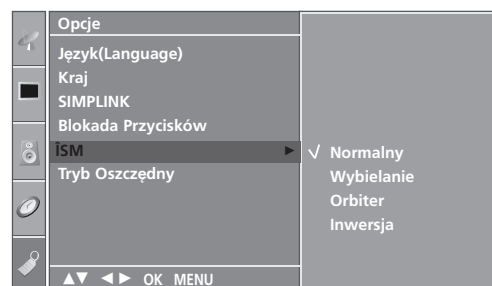

2 3

KONTROLA OBRAZU

LOW-POWER PICTURE MODE (OSZCZĘDNY TRYB OBRAZU)

Zdaniem tej funkcji jest redukcja zużycia energii przez odbiornik.

Jest ona niedostępna w modelach LCD.



1 Naciśnij przycisk **MENU**, a następnie przycisk ▲ / ▼, aby wybrać menu **Opcje**.

2 Naciśnij przycisk ►, a następnie przycisk ▲ / ▼, aby wybrać polecenie **Tryb oszczędny**.

3 Naciśnij przycisk ► a następnie przycisk ▲ / ▼, aby wybrać ustawienie **Wł.** lub **Wył.**

4 Naciśnij przycisk **EXIT**, aby powrócić do normalnego oglądania telewizji.

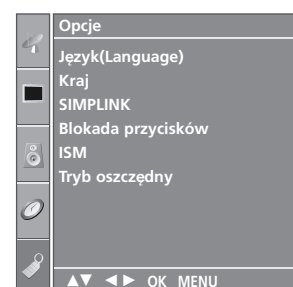

1

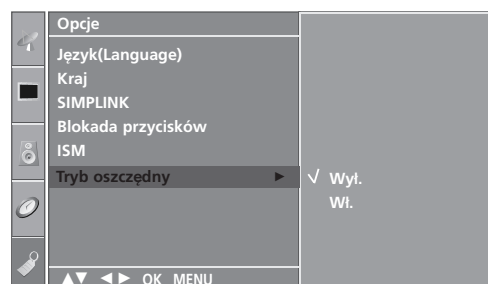

2 3

REGULACJA DŹWIĘKU I USTAWIANIE JĘZYKA

AUTO VOLUME LEVELER (AUTOMATYCZNY POZIOM GŁOŚNOŚCI)

Funkcja Auto Volume (Automatyczny poziom głośności) utrzymuje jednakową głośność nawet przy zmianie programów.



1 Naciśnij przycisk **MENU**, a następnie przycisk ▲ / ▼, aby wybrać menu **Audio**.

2 Naciśnij przycisk ►, a następnie przycisk ▲ / ▼, aby wybrać polecenie **Aut. poz. głośn..**

3 Naciśnij przycisk ►, a następnie przycisk ▲ / ▼, aby wybrać opcję **Wł.** lub **Wył.**

4 Naciśnij przycisk **EXIT**, aby powrócić do normalnego oglądania telewizji.

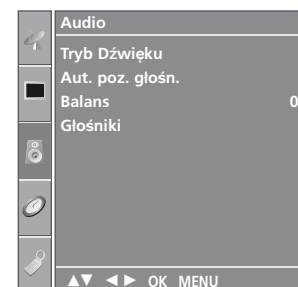

1

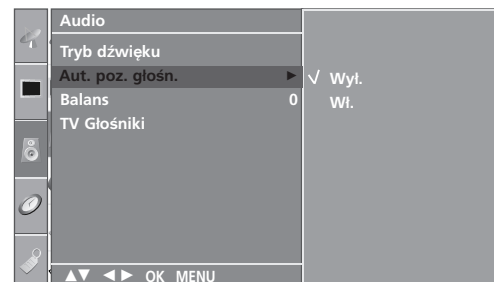

2 3

REGULACJA DŹWIĘKU I USTAWIANIE JĘZYKA

WSTĘPNE USTAWIENIA DŹWIĘKU – TRYB DŹWIĘKU

Można wybrać preferowane ustawienie dźwięku: **Surround MAX**, **Standardowy**, **Muzyka**, **Film** lub **Sport**. Barwę dźwięku można regulować także przy użyciu korektora graficznego.

Tryb dźwięku pozwala korzystać z najlepszej jego jakości bez konieczności wprowadzania dodatkowych ustawień, ponieważ telewizor wybiera odpowiednie opcje na podstawie treści programu.

Opcje **Surround MAX**, **Standardowy**, **Muzyka**, **Film** oraz **Sport** są fabrycznymi ustawieniami zapewniającymi dobrą jakość brzmienia i nie można ich modyfikować.

Surround MAX Realistyczny dźwięk.

Standardowy Najbardziej zdyscyplinowane i naturalne brzmienie.

Muzyka Zapewnia wierność brzmienia przy odtwarzaniu muzyki.

Film Wyrafinowane brzmienie.

Sport Ustawienie odpowiednie do oglądania transmisji sportowych.

Użytkownik Umożliwia zastosowanie ustawień zdefiniowanych przez użytkownika.

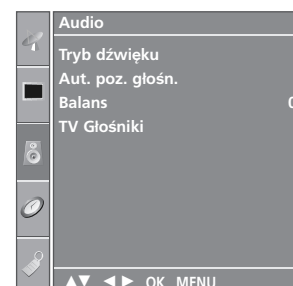

1

1 Naciśnij przycisk **MENU**, a następnie przycisk **▲ / ▼**, aby wybrać menu **Audio**.

2 Naciśnij przycisk **▶**, a następnie przycisk **▲ / ▼**, aby wybrać polecenie **Tryb dźwięku**.

3 Naciśnij przycisk **▶**, a następnie przycisk **▲ / ▼**, aby wybrać opcję **Surround MAX**, **Standardowy**, **Muzyka**, **Film**, **Sport** lub **Użytkownik**.

4 Naciśnij przycisk **EXIT**, aby powrócić do normalnego oglądania telewizji.

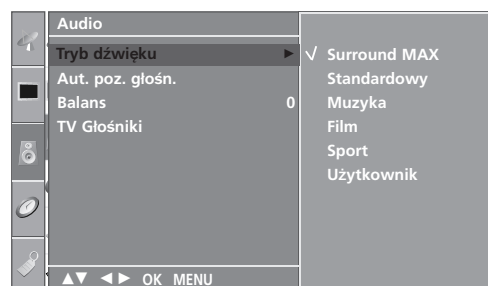

2 3

REGULACJA DŹWIĘKU-TRYB UŻYTKOWNIKA

Regulacja dźwięku przy użyciu korektora graficznego.

- 1 Naciśnij przycisk **MENU**, a następnie przycisk ▲ / ▼, aby wybrać menu **Audio**.
- 2 Naciśnij przycisk ►, a następnie przycisk ▲ / ▼, aby wybrać polecenie **Tryb dźwięku**.
- 3 Naciśnij przycisk ►, a następnie przycisk ▲ / ▼, aby wybrać polecenie **Użytkownik**.
- 4 Naciśnij przycisk ►.
- 5 Wybierz odpowiednie pasmo częstotliwości pomocy przycisków ◀ / ▶.
Dostosuj poziom poszczególnych częstotliwości do Twoich preferencji przy pomocy przycisków ▲ / ▼.
- 6 Naciśnij przycisk **EXIT**, aby powrócić do normalnego oglądania telewizji.

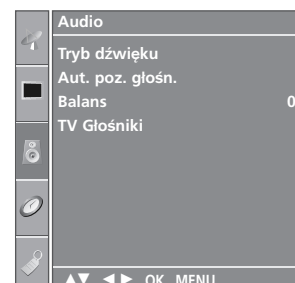

1

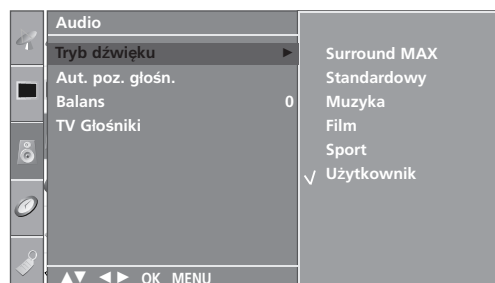

2 3 4

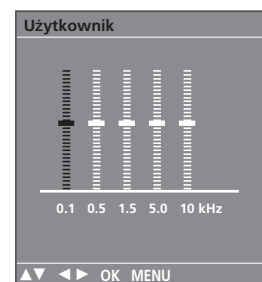

5

REGULACJA DŹWIĘKU I USTAWIANIE JĘZYKA

Regulacja balansu

Można dowolnie wyregulować balans między kanałami.



1 Naciśnij przycisk **MENU**, a następnie przycisk ▲ / ▼, aby wybrać menu **Audio**.

2 Naciśnij przycisk ►, a następnie przycisk ▲ / ▼, aby wybrać polecenie **Balans**.

3 Naciśnij przycisk ►, a następnie przycisk ◀ / ▶, aby dokonać odpowiednich zmian.

4 Naciśnij przycisk **EXIT**, aby powrócić do normalnego oglądania telewizji.

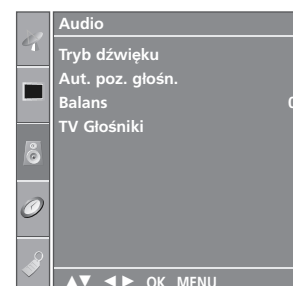

1

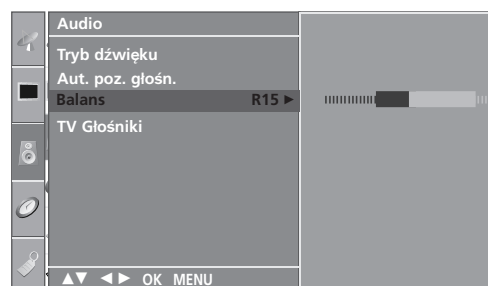

2 3

KONFIGURACJA WŁĄCZANIA/WYŁĄCZANIA GŁOŚNIKÓW TELWIZYJNYCH

Stan wewnętrznego głośnika można ustawić.

W trybach AV, COMPONENT, RGB [PC] i HDMI dźwięk może być odtwarzany przez wbudowane głośniki, nawet gdy do odbiornika nie dociera sygnał wizji.

Jeśli chcesz korzystać z zewnętrznego systemu stereofonicznego hi-fi, wyłącz wewnętrzne głośniki telewizora.



1 Naciśnij przycisk **MENU**, a następnie przycisk ▲ / ▼, aby wybrać menu **Audio**.

2 Naciśnij przycisk ►, a następnie przycisk ▲ / ▼, aby wybrać polecenie **TV Głośniki**.

3 Naciśnij przycisk ►, a następnie przycisk ▲ / ▼, aby wybrać opcję **Wł.** lub **Wył.**.

4 Naciśnij przycisk **EXIT**, aby powrócić do normalnego oglądania telewizji.

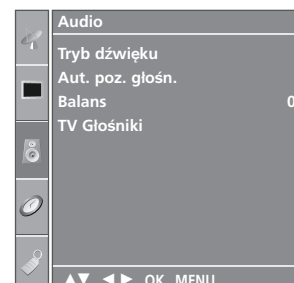

1

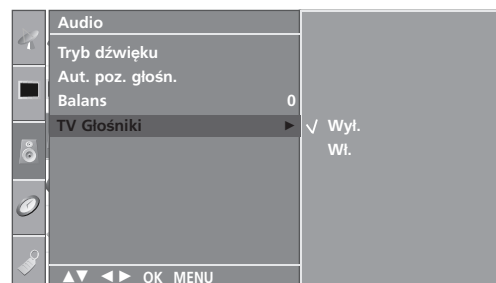

2 3

REGULACJA DŹWIĘKU I USTAWIANIE JĘZYKA

I/II

Odbiór stereo/dual

Po wybraniu programu informacje o dźwięku stacji pojawiają się wówczas, gdy znika numer programu i nazwa stacji.

Sygnal	Napis na ekranie
Mono	MONO
Stereo	STEREO
Dual	DUAL I

■ Wybór dźwięku monofonicznego

W trybie odbioru stereofonicznego, gdy sygnał stereo jest słaby, można przełączyć telewizor w tryb mono, naciskając dwukrotnie przycisk I/II. Przy odbiorze monofonicznym poprawia się głębokość dźwięku. Aby powrócić do dźwięku stereo, należy ponownie dwukrotnie nacisnąć przycisk I/II.

■ Wybór języka w wypadku audycji dwujęzycznych

Jeśli program jest odbierany w dwóch językach (program dwujęzyczny), można przełączyć się w tryb **DUAL I**, **DUAL II** oraz **DUAL I+II**, naciskając kilkakrotnie przycisk I/II.

- DUAL I** w głośnikach słyszalny jest podstawowy język audycji.
- DUAL II** w głośnikach słyszalny jest drugi język audycji.
- DUAL I+II** w poszczególnych głośnikach słyszalne są różne języki.



Odbiór w trybie NICAM

Jeśli odbiornik jest wyposażony w funkcję NICAM, można odbierać wysokiej jakości dźwięk cyfrowy NICAM (Near Instantaneous Companding Dźwięk Multiplex).

Wyjście dźwięku można wybrać zgodnie z rodzajem odbieranej audycji w następujący sposób, naciskając kilkakrotnie przycisk I/II.

-
- 1 Jeżeli odbierany jest dźwięk NICAM mono, można wybrać ustawienie **NICAM MONO** lub **FM MONO**.

 - 2 Jeżeli odbierany jest dźwięk NICAM stereo, można wybrać ustawienie **NICAM STEREO** lub **FM MONO**. Jeżeli sygnał stereofoniczny jest słaby, należy przełączyć na ustawienie **FM MONO**.

 - 3 Jeżeli odbierany jest dźwięk NICAM dual, można wybrać ustawienie **NICAM DUAL I**, **NICAM DUAL II**, **NICAM DUAL I+II** lub **MONO**. Gdy wybrane jest ustawienie FM mono, na ekranie ukazuje się napis **MONO**.

Głośnik Wybór wyjścia dźwięku

W trybach AV, Component, S-Video RGB i HDMI można wybrać wyjście dźwięku dla lewego i prawego głośnika.

Aby wybrać wyjście dźwięku, naciskaj cyklicznie przycisk I/II.

L+R: Sygnał audio z wejścia audio L jest wysyłany do lewego głośnika, a sygnał audio z wejścia audio R jest wysyłany do prawego głośnika.

L+L: Sygnał audio z wejścia audio L jest wysyłany do lewego i prawego głośnika.

R+R: Sygnał audio z wejścia audio R jest wysyłany do lewego i prawego głośnika.

REGULACJA DŹWIĘKU I USTAWIANIE JĘZYKA

Menu ekranowe Wybór języka/kraju

Ta funkcja nie jest dostępna we wszystkich krajach.

Menu instrukcji instalacji zostanie wyświetlone na ekranie telewizora po włączeniu go po raz pierwszy.

- 1 Naciśnij przycisk ▲ / ▼ / ◀ / ▶, a następnie przycisk **OK**, aby wybrać żądany język.
- 2 Naciśnij przycisk ▲ / ▼ / ◀ / ▶, a następnie przycisk **OK**, aby wybrać swój kraj.

* Jeśli chcesz zmienić język/kraj

- 1 Nacisnąć przycisk **MENU**, a następnie nacisnąć przycisk ▲ / ▼ aby wybrać menu **Opcje**.
- 2 Nacisnąć przycisk ▶ a następnie nacisnąć przycisk ▲ / ▼ wybrać **Język(Language)**. Jest to funkcja opcjonalna. Menu może być wyświetlane na ekranie w różnych językach.
Nacisnąć przycisk ▶ a następnie nacisnąć przycisk ▲ / ▼ wybrać **Kraj**.
- 3 Naciśnij przycisk ▶, a następnie za pomocą przycisku ▲ / ▼ wybierz żądany język lub kraj.
- 4 Nacisnąć przycisk **OK**.
- 5 Naciśnij przycisk **EXIT**, aby powrócić do normalnego oglądania telewizji.



! UWAGA

- ▶ Jeśli nie zakończysz instalacji przy pomocy menu **instalacyjnego** naciśnięciem przycisku **EXIT** lub upłynie czas jego wyświetlenia, menu to będzie się pojawiać przy każdym włączeniu odbiornika, aż do zakończenia procesu instalacji.
- ▶ Jeśli wybierzesz zły kraj, teletekst może się nie wyświetlać poprawnie i mogą wystąpić problemy z jego obsługą.

USTAWIENIE CZASU

Ustawianie zegara

Przed użyciem włącznika/wyłącznika czasowego należy poprawnie ustawić czas.

Jeśli dotychczasowe ustawienie zegara zostanie wymazane przez awarię zasilania lub odłączenie telewizora od prądu, ustaw zegar ponownie.



1 Naciśnij przycisk **MENU**, a następnie przycisk ▲ / ▼, aby wybrać menu **Czas**.

2 Naciśnij przycisk ►, a następnie przycisk ▲ / ▼, aby wybrać polecenie **Zegar**.

3 Naciśnij przycisk ►, a następnie przycisk ▲ / ▼, aby ustawić godzinę.

4 Naciśnij przycisk ►, a następnie przycisk ▲ / ▼, aby ustawić minuty.

5 Naciśnij przycisk **EXIT**, aby powrócić do normalnego oglądania telewizji.

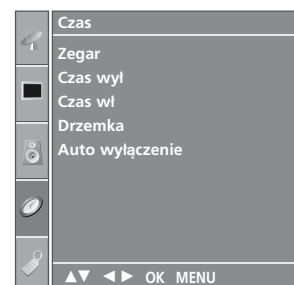

1

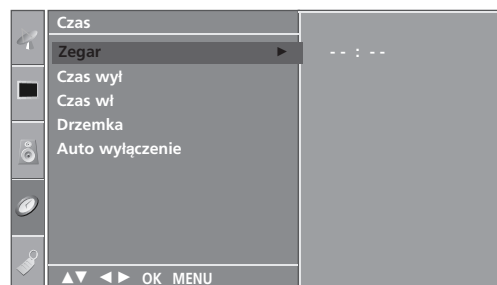

2 3 4

USTAWIENIE CZASU

USTAWIENIE AUTOMATYCZNEGO WŁĄCZANIA/ WYŁĄCZANIA WŁĄCZNIKA CZASOWEGO

Wyłącznik czasowy o ustawionej porze automatycznie wyłącza odbiornik do trybu czuwania.

Dwie godziny po włączeniu odbiornika funkcją włącznika czasowego zostanie on automatycznie przełączony w tryb czuwania, o ile nie zostanie naciśnięty żaden przycisk.

Po ustawieniu godziny włączenia lub wyłączenia funkcje te działają codziennie o ustawionej godzinie.

Funkcja wyłącznika czasowego anuluje funkcję włącznika, jeśli obie zostały ustawione na tą samą godzinę.

Odbiornik musi być w trybie czuwania, aby funkcja włącznika czasowego mogła działać.



- 1 Naciśnij przycisk **MENU**, a następnie przycisk **▲ / ▼**, aby wybrać menu **Czas**.
- 2 Naciśnij przycisk **▶**, a następnie przycisk **▲ / ▼**, aby wybrać polecenie **Czas wyl/Czas wł**.
- 3 Naciśnij przycisk **▶**, a następnie przycisk **▲ / ▼**, aby wybrać ustawienie **Wł..**
 - Aby anulować funkcję **Czas wł/Czas wyl**, ustawienie **Wyl..**
- 4 Naciśnij przycisk **▶**, a następnie przycisk **▲ / ▼**, aby ustawić godzinę.
- 5 Naciśnij przycisk **▶**, a następnie przycisk **▲ / ▼** aby ustawić minuty.
- 6 **Tylko funkcja Czas wł.**
 - **Program**: naciśnij przycisk **▶**, a następnie wybierz program za pomocą przycisków **▲ / ▼**.
 - **Głośność**: naciśnij przycisk **▶** a następnie za pomocą przycisków **▲ / ▼** dobierz poziom głośności, jaki ma zostać ustawiony po włączeniu odbiornika .
- 7 Naciśnij przycisk **EXIT**, aby powrócić do normalnego oglądania telewizji.

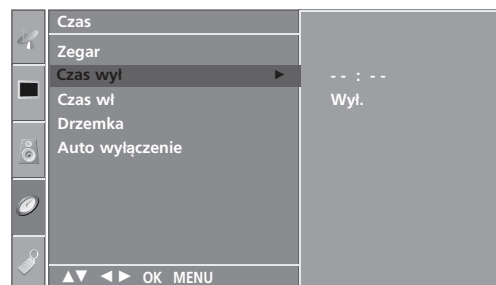
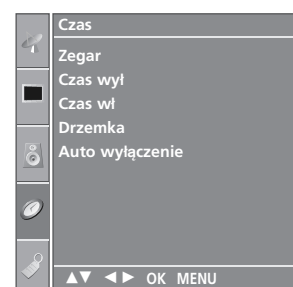

2 3 4 5

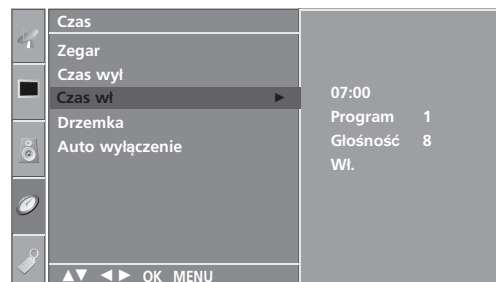

2 3 4 5 6

USTAWIENIE PROGRAMATORA TRYBU UŚPIENIA

Nie trzeba pamiętać o konieczności wyłączenia odbiornika przed snem. Programator zasypiania automatycznie przełącza odbiornik w tryb czuwania po upływie określonego czasu.

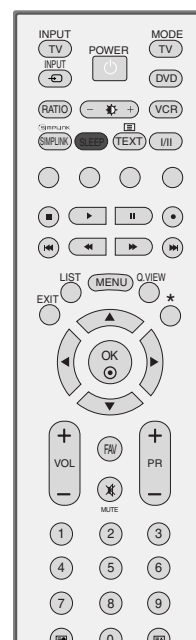

- 1 Naciskaj przycisk **SLEEP** (Automatyczne wyłączenie), aby wybrać liczbę minut. Najpierw na ekranie wyświetlana jest opcja '  z z - - - ', a po niej wyświetlane są następujące opcje zegara: 10, 20, 30, 60, 90, 120, 180 i 240 minut.
- 2 Jeśli na ekranie jest wyświetlona odpowiednia liczba minut, programator zaczyna odliczać od wybranej liczby minut.

- W menu **Czas** można również skonfigurować programator trybu uśpienia.

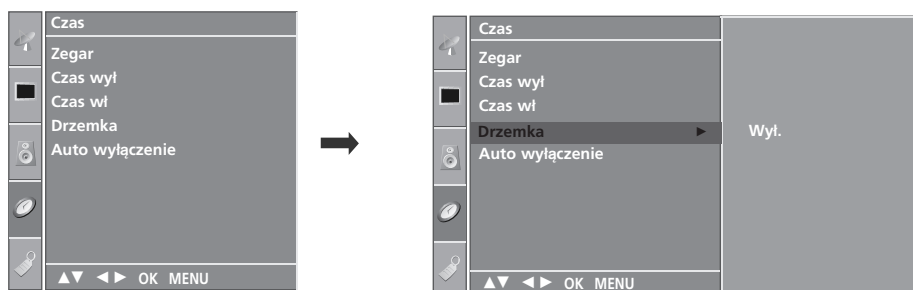

! UWAGA

- ▶ Aby wyświetlić czas pozostały do wyłączenia, naciśnij jeden raz przycisk **SLEEP**.
- ▶ Aby anulować zegar automatycznego wyłączenia, naciskaj przycisk **SLEEP** (Automatyczne wyłączenie), aż zostanie wyświetlona opcja '  z z - - - '.
- ▶ Po wyłączeniu odbiornika ustawiony przez użytkownika czas wyłączenia zostaje anulowany.

USTAWIENIE CZASU

USTAWIENIE AUTOMATYCZNEGO WYŁĄCZANIA

Jeśli telewizor jest włączony i nie ma żadnego sygnału wejściowego, zostanie wyłączony automatycznie po 10 minutach.



1 Naciśnij przycisk **MENU**, a następnie przycisk **▲ / ▼**, aby wybrać menu **Czas**.

2 Naciśnij przycisk **▶**, a następnie przycisk **▲ / ▼**, aby wybrać polecenie **Auto wyłączenie**.

3 Naciśnij przycisk **▶** a następnie przycisk **▲ / ▼**, aby wybrać ustawienie **Wł.** lub **Wył.**.

4 Naciśnij przycisk **EXIT**, aby powrócić do normalnego oglądania telewizji.

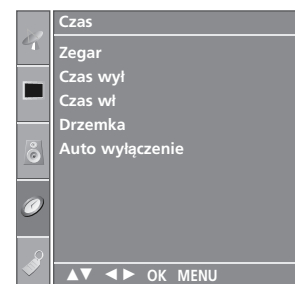

1

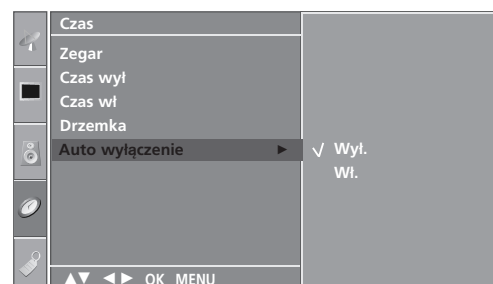

2 3

TELETEKST

Ta funkcja nie jest dostępna we wszystkich krajach.

Teletext jest bezpłatną usługą nadawaną przez większość stacji telewizyjnych, która zawiera najbardziej aktualne informacje dotyczące wiadomości, pogody, programów telewizyjnych, kursów giełdowych i wielu innych dziedzin.

Dekoder teletextu tego wyświetlacza plazmowego może obsługiwać systemy SIMPLE, TOP i FASTEXT. SIMPLE (standardowy teletext) składa się z wielu stron, które są wybierane przez bezpośrednie wprowadzanie odpowiadających im numerów stron. TOP i FASTEXT są bardziej nowoczesnymi metodami pozwalającymi na szybki i łatwy wybór informacji teletextu.

Włączanie i wyłączanie

Naciśnij przycisk **TEXT**, aby przełączyć się na teletext. Na ekranie pojawi się pierwsza lub ostatnia strona. U góry ekranu wyświetlane są dwa numery stron, nazwa stacji telewizyjnej, data i godzina. Pierwszy numer strony wskazuje dokonany przez użytkownika wybór, zaś drugi — aktualnie wyświetlaną stronę. Naciśnij przycisk **TEXT** lub **EXIT**, aby wyłączyć teletext. Zostanie przywrócony poprzedni tryb wyświetlania.

Tryb SIMPLE

■ Wybór strony

- 1 Wprowadź za pomocą przycisków NUMERYCZNYCH żądany numer strony jako trzycyfrową liczbę. Jeśli podczas wybierania zostanie naciśnięta niewłaściwa cyfra, trzycyfrową liczbę trzeba wpisać do końca, a następnie ponownie wprowadzić poprawną liczbę.
- 2 Przycisku **PR + / -** można używać do wybierania poprzedniej lub następnej strony.

Tryb TOP

Na dole ekranu telewizora wyświetlane są cztery pola — czerwone, zielone, żółte i niebieskie. Żółte pole oznacza następną grupę, a niebieskie — następny blok.

■ Wybór bloku/grupy/strony

- 1 Za pomocą niebieskiego przycisku można przesuwać się z bloku do bloku.
- 2 Żółty przycisk służy do przechodzenia do następnej grupy z automatycznym przejściem do następnego bloku.
- 3 Zielony przycisk służy do przechodzenia do następnej istniejącej strony z automatycznym przejściem do następnej grupy. Zamiennie można używać przycisku **PR +**.
- 4 Przycisk czerwony umożliwia powrót do poprzedniego wyboru. Zamiennie można używać przycisku **PR -**.

■ Bezpośredni wybór strony

Tak jak w trybie SIMPLE można wybrać stronę, wpisując ją w trybie TOP jako trzycyfrową liczbę przy użyciu przycisków NUMERYCZNYCH.

Tryb FASTEXT

Strony teletekstu są zakodowane kolorami na dole ekranu i wybiera się je, naciskając przycisk w odpowiednim kolorze.

■ Wybór strony

- 1 Naciśnij przycisk , aby wybrać stronę indeksową.
- 2 Strony teletekstu są zakodowane kolorami na dole ekranu i można je wybrać, naciskając przycisk w odpowiednim kolorze.
- 3 Tak jak w trybie SIMPLE można wybrać stronę, wpisując ją w trybie FASTEXT jako trzycyfrową liczbę przy użyciu przycisków NUMERYCZNYCH.
- 4 Przycisk **PR + / -** może służyć do wyboru poprzedniej lub następnej strony.

Specjalne funkcje teletekstu



■ REVEAL (Odkrywanie)

Naciśnij ten przycisk, aby ujawnić ukryte informacje, na przykład rozwiązania zagadek lub łamigłówek. Naciśnij ten przycisk ponownie, aby usunąć te informacje z ekranu.



■ SIZE (Rozmiar)

Powoduje wyświetlanie tekstu o podwójnej wysokości. Naciśnij ten przycisk, aby powiększyć górną połowę strony. Naciśnij ten przycisk ponownie, aby powiększyć dolną połowę strony. Naciśnij ten przycisk po raz kolejny, aby przywrócić wyświetlanie normalne.



■ UPDATE (Aktualizacja)

Wyświetla obraz telewizyjny na ekranie w czasie oczekiwania na nową stronę teletekstu. Symbol pojawi się w górnym lewym rogu ekranu. Gdy zaktualizowana strona będzie dostępna, symbol zostanie zastąpiony numerem strony. Naciśnij ten przycisk, aby wyświetlić zaktualizowaną stronę teletekstu.



■ CZAS

Oglądając program telewizyjny, naciśnij ten przycisk, aby wyświetlić w górnym prawym rogu ekranu aktualny czas. Naciśnij ten przycisk ponownie, aby usunąć te informacje z ekranu. W trybie teletekstu naciśnij ten przycisk, aby wybrać numer strony podrzędnej. Numer strony podrzędnej jest wyświetlany na dole ekranu. Aby zatrzymać lub zmienić stronę podrzędną, naciśnij przycisk CZERWONY/ZIELONY, PR + / - lub przyciski NUMERYCZNE. Naciśnij przycisk ponownie, aby wyłączyć tę funkcję.



■ HOLD (Zatrzymanie)

Zatrzymuje automatyczną zmianę strony, która odbywa się, jeśli strona teletekstu składa się z co najmniej 2 stron podrzędnych. Liczba stron podrzędnych i wyświetlana strona podrzędna są zwykle pokazane na ekranie poniżej godziny. Po naciśnięciu tego przycisku w górnym lewym rogu ekranu wyświetlany jest symbol zatrzymania, a automatyczna zmiana strony jest niemożliwa. Aby kontynuować, naciśnij ten przycisk ponownie.

Rozwiązywanie problemów

Urządzenie nie działa normalnie.	
Nie działa pilot zdalnego sterowania	<ul style="list-style-type: none">■ Sprawdzić, czy między produktem a pilotem zdalnego sterowania nie znajduje się jakiś obiekt.■ Czy baterie są prawidłowo włożone do pilota (+ do +, - do -)?■ Czy wybrano prawidłowy tryb pracy pilota zdalnego sterowania: TV, VCR itp.?■ Włożyć nowe baterie.
Nagle wyłączyło się zasilanie	<ul style="list-style-type: none">■ Czy włączono programator zasypiania?■ Sprawdzić ustawienia włączania/wyłączania. Przerwa w zasilaniu.■ Nie ma żadnego sygnału stacji, gdy włączona jest funkcja Auto off (Automatyczne wyłączanie).

Nie działa funkcja wideo.	
Brak obrazu i dźwięku	<ul style="list-style-type: none">■ Sprawdzić, czy produkt jest włączony.■ Sprawdzić inny kanał. Problem może wynikać z braku sygnału.■ Czy przewód zasilający jest podłączony do gniazdka ściennego?■ Sprawdzić kierunek/lokalizację anteny.■ Sprawdzić gniazdko ścienne, podłączając do niego przewód zasilający innego urządzenia.
Po włączeniu urządzenia obraz pojawia się wolno	<ul style="list-style-type: none">■ To normalne — podczas rozruchu obraz jest wyłączony. Jeśli obraz nie pojawi się po pięciu minutach, należy się skontaktować z serwisem.
Brak koloru albo kolor lub obraz są niskiej jakości	<ul style="list-style-type: none">■ Dostosować opcję Color (Kolor) w menu.■ Zachować odpowiednią odległość między produktem a magnetowidem.■ Sprawdzić inny kanał. Problem może wynikać z braku sygnału.■ Czy przewody wideo są właściwie zainstalowane?■ Włączyć jakąkolwiek funkcję, aby przywrócić jasność obrazu.
Poziome/pionowe pasy lub drgający obraz	<ul style="list-style-type: none">■ Sprawdzić, czy nie występują lokalne interferencje, takie jak zakłócenia powodowane przez elektryczne urządzenia lub narzędzia.
Zły odbiór niektórych kanałów	<ul style="list-style-type: none">■ Problemy stacji lub z sygnałem telewizyjnym. Przełączyć na inną stację.■ Słaby sygnał stacji; zmienić orientację anteny, aby odbierać słabszą stację.■ Sprawdzić, czy nie występują interferencje.
Linie lub smugi na obrazie	<ul style="list-style-type: none">■ Sprawdzić antenę (sprawdzić kierunek anteny).

Nie działa funkcja audio.

Obraz jest poprawny, ale brak dźwięku

- Nacisnąć przycisk **VOL +/-** (lub **Volume**).
- Czy dźwięk jest wyciszony? Naciśnij przycisk **MUTE** (Wycisz).
- Sprawdzić inny kanał. Problem może wynikać z braku sygnału.
- Czy przewody audio są właściwie zainstalowane?

Nie działa jeden głośnik

- Dostosować balans w menu opcji.

Z wnętrza produktu dochodzą nietypowe dźwięki

- Zmiana wilgotności otoczenia lub temperatury może spowodować pojawienie się nietypowych dźwięków po włączeniu lub wyłączeniu produktu. Nie oznaczają one jego uszkodzenia.

Występuje problem w trybie PC. (Zastosowanie ma jedynie tryb PC)

Sygnal występuje poza zakresem.

- Dostosować rozdzielczość, częstotliwość poziomą lub pionową.
- Sprawdzić źródło sygnału wejściowego.

Pionowe pasy lub smugi w tle, szum poziomy, nieprawidłowa pozycja

- Przeprowadzić automatyczną konfigurację lub dostosować zegar, fazę lub pozycję poziomą/pionową.

Kolory ekranowe są niestabilne lub występuje tylko jeden kolor

- Sprawdzić przewód sygnałowy.
- Ponownie zainstalować kartę wideo komputera.

KONSERWACJA

Można zapobiec szybkiemu uszkodzeniu się sprzętu. Dokładne i regularne czyszczenie może wydłużyć czas eksploatacji nowego telewizora. Przed przystąpieniem do czyszczenia należy wyłączyć odbiornik i odłączyć przewód zasilający od gniazda sieci elektrycznej.

Czyszczenie ekranu

- 1 Oto znakomity sposób na usunięcie kurzu z ekranu na dłuższy czas. Należy zmoczyć miękką szmatkę w roztworze letniej wody z niewielkim dodatkiem zmiękczacza do tkanin lub płynu do zmywania naczyń. Należy wyżąć szmatkę prawie do sucha, a następnie przetrzeć nią ekran.
- 2 Należy zetrzeć z ekranu resztki wody, a następnie poczekać, aż całkowicie wyschnie, zanim włączy się ponownie telewizor.

Czyszczenie obudowy

- Aby usunąć kurz lub brud z obudowy, należy przetrzeć ją miękką, suchą, niestrzępiącą się szmatką.
- Nie wolno używać wilgotnej szmatki.

Dłuższa nieobecność

⚠ PRZESTROGA

- ▶ Jeśli przewiduje się, że telewizor będzie nieużywany przez dłuższy czas (np. w związku z wyjazdem na urlop), należy odłączyć jego przewód zasilający, aby zapobiec możliwemu uszkodzeniu w wyniku uderzenia pioruna lub przebiecia w sieci elektrycznej.

ROZWIĄZYWANIE PROBLEMÓW

MODELE		26LC41*	32LC41*/32LC43*	37LC41*	42LC41*
		26LC41-ZA	32LC41-ZA 32LC43-ZE	37LC41-ZA	42LC41-ZA
Wymiary (szerokość x wysokość x głębokość)	z podstawką	676,4 x 529,2 x 221,0 mm 26,6 x 20,8 x 8,7 cale	806,4 x 606,1 x 249,0 mm 31,8 x 23,9 x 9,8 cale	926,6 x 697,6 x 280,4 mm 36,5 x 27,5 x 11,0 cale	1032,7 x 750,0 x 287,6 mm 40,7 x 29,5 x 11,3 cale
	bez podstawki	676,4 x 474,3 x 85,0 mm 26,6 x 18,7 x 3,3 cale	806,4 x 548,4 x 80,5 mm 31,8 x 21,6 x 3,1 cale	926,6 x 635,6 x 88,0 mm 36,5 x 25,0 x 3,5 cale	1032,7 x 685,5 x 88,5 mm 40,7 x 27,0 x 3,5 cale
Ciężar	z podstawką	10,1 kg / 22,3 funta	13,9 kg / 30,7 funta	20,0 kg / 44,1 funta	24,5 kg / 54,0 funta
	bez podstawki	9,1 kg / 20,1 funta	11,3 kg / 24,9 funta	16,3 kg / 35,9 funta	20 kg / 44,1 funta
Zasilanie Zużycie energii		AC100-240V~ 50/60Hz 1,3A 130W	AC100-240V~ 50/60Hz 1,5A 150W	AC100-240V~ 50/60Hz 1,8A 170W	AC100-240V~ 50/60Hz 2,2A 200W
MODELE		26LC5*	32LC5*	37LC5*	42LC5*
		26LC51-ZA	32LC51-ZA 32LC52-ZC	37LC51-ZA	42LC51-ZA
Wymiary (szerokość x wysokość x głębokość)	z podstawką	676,6 x 531,0 x 221,0 mm 26,6 x 20,9 x 8,7 cale	806,6 x 606,5 x 249 mm 31,8 x 23,9 x 9,8 cale	927 x 692,8 x 280,5 mm 36,5 x 27,3 x 11,1 cale	1033,4 x 750,0 x 287,6 mm 40,7 x 29,5 x 11,3 cale
	bez podstawki	676,6 x 478,7 x 84,0 mm 26,6 x 18,9 x 3,3 cale	806,6 x 552,3 x 79 mm 31,8 x 21,8 x 3,1 cale	927 x 630 x 88,0 mm 36,5 x 24,8 x 3,5 cale	1033,4 x 686,8 x 88,5 mm 40,7 x 27,0 x 3,5 cale
Ciężar	z podstawką	10,4 kg / 22,9 funta	13,7 kg / 30,2 funta	20,0 kg / 44,1 funta	24,9 kg / 54,9 funta
	bez podstawki	9,0 kg / 19,9 funta	11,2 kg / 24,7 funta	16,0 kg / 35,3 funta	20,4 kg / 45,0 funta
Zasilanie Zużycie energii		AC100-240V~ 50/60Hz 1,3A 130W	AC100-240V~ 50/60Hz 1,5A 150W	AC100-240V~ 50/60Hz 1,8A 170W	AC100-240V~ 50/60Hz 2,2A 200W
System telewizyjny Zakres odbieranych kanałów Impedancja anteny zewnętrznej		PAL/SECAM B/G/D/K, PAL I/II, SECAM L/L'			
		VHF: E2 ~ E12, UHF: E21 ~ E69, CATV: S1 ~ S20, HYPER: S21 ~ S47			
		75 Ω			
Warunki otoczenia	Temperatura podczas pracy Wilgotność podczas pracy	0 ~ 40°C / 32 ~ 104°F Poniżej 80%			
	Temperatura podczas przechowywania Wilgotność podczas przechowywania	-20 ~ 60°C / -4 ~ 140°F Poniżej 85%			

- Podane powyżej parametry mogą zostać zmienione bez powiadomienia w celu poprawy jakości.

DODATEK

MODELE		26LC42*	32LC42*	37LC42*	42LC42*
		26LC42-ZC	32LC42-ZC	37LC42-ZC	42LC42-ZC
Wymiary (szerokość x wysokość x głębokość)	z podstawką	676,4 x 529,2 x 228,9 mm 26,6 x 20,9 x 9,0 cale	806,8 x 605,6 x 260,5 mm 31,8 x 23,9 x 10,3 cale	926,6 x 697,6 x 280,4 mm 36,5 x 27,5 x 11,1 cale	1032,7 x 750,0 x 300,2 mm 40,7 x 29,6 x 11,8 cale
	bez podstawki	676,4 x 474,3 x 85,0 mm 26,6 x 18,7 x 3,4 cale	806,8 x 605,5 x 79,0 mm 31,8 x 23,9 x 3,1 cale	926,6 x 635,6 x 88,0 mm 36,5 x 25,0 x 3,5 cale	1032,7 x 685,5 x 88,5 mm 40,7 x 27,0 x 3,5 cale
Ciężar	z podstawką	9,62 kg / 21,2 funta	14,4 kg / 31,8 funta	20,0 kg / 44,1 funta	24,5 kg / 54,0 funta
	bez podstawki	8,62 kg / 19,0 funta	11,74 kg / 25,9 funta	16,3 kg / 36,0 funta	20 kg / 44,1 funta
Zasilanie Zużycie energii		AC100-240V~ 50/60Hz 1,3A 130W	AC100-240V~ 50/60Hz 1,5A 150W	AC100-240V~ 50/60Hz 1,8A 170W	AC100-240V~ 50/60Hz 2,2A 200W
MODELE		42PC5*		50PC5*	
		42PC51-ZB 42PC52-ZD		50PC51-ZB 50PC52-ZD	
Wymiary (szerokość x wysokość x głębokość)	z podstawką	1048,0 x 766,0 x 310,0 mm 41,3 x 30,2 x 12,2 cale		1242,0 x 887,6 x 370,0 mm 48,9 x 34,9 x 14,6 cale	
	bez podstawki	1048,0 x 713,0 x 83,5 mm 41,3 x 28,1 x 3,3 cale		1242,0 x 827,2 x 88,0 mm 48,9 x 32,6 x 3,5 cale	
Ciężar	z podstawką	28,0 kg / 61,7 funta		39,3 kg / 86,6 funta	
	bez podstawki	24,6 kg / 54,2 funta		34,6 kg / 76,2 funta	
Zasilanie Zużycie energii		AC100-240V~ 50/60Hz 3,5A 310W		AC100-240V~ 50/60Hz 5,0A 450W	
System telewizyjny Zakres odbieranych kanałów Impedancja anteny zewnętrznej		PAL/SECAM B/G/D/K, PAL I/II, SECAM L/L' VHF: E2 ~ E12, UHF: E21 ~ E69, CATV: S1 ~ S20, HYPER: S21 ~ S47 75 Ω			
Warunki otoczenia	Temperatura podczas pracy Wilgotność podczas pracy	0 ~ 40°C / 32 ~ 104°F Poniżej 80%			
	Temperatura podczas przechowywania Wilgotność podczas przechowywania	-20 ~ 60°C / -4 ~ 140°F Poniżej 85%			

- Podane powyżej parametry mogą zostać zmienione bez powiadomienia w celu poprawy jakości.

PROGRAMOWANIE PILOTA ZDALNEGO STEROWANIA

Ten pilot zdalnego sterowania jest pilotem uniwersalnym. Można go zaprogramować tak, aby umożliwiał sterowanie większością urządzeń innych producentów, którymi można sterować za pomocą pilota. Należy zauważyć, że za pomocą tego pilota może nie być możliwe sterowanie pewnymi modelami innych urządzeń.

Programowanie kodu pilota zdalnego sterowania

- 1** Sprawdź pilota zdalnego sterowania.
Aby sprawdzić, czy pilot zdalnego sterowania umożliwia sterowanie urządzeniem bez konieczności programowania, włącz urządzenie, np. magnetowid, i naciśnij odpowiedni przycisk trybu (np. **DVD** lub **VCR**) na pilocie zdalnego sterowania, wskazując nim urządzenie. Przetestuj przyciski **POWER** (Zasilanie) i **PR + / -**, aby sprawdzić, czy urządzenie reaguje prawidłowo. Jeśli urządzenie nie reaguje prawidłowo, należy zaprogramować pilota, tak aby umożliwiał sterowanie urządzeniem.
- 2** Włącz urządzenie, dla którego ma być programowany pilot, a następnie naciśnij odpowiedni przycisk trybu (np. **DVD** lub **VCR**) na pilocie zdalnego sterowania. Przycisk pilota zdalnego sterowania żądanego użytkownika zacznie się świecić.
- 3** Naciśnij jednocześnie przyciski **MENU** i **MUTE**. Pilot zdalnego sterowania będzie gotowy do zaprogramowania kodu.
- 4** Wprowadź numer kodu, używając przycisków na pilocie zdalnego sterowania. Numery kodów programowania dla odpowiednich urządzeń znajdują się w dalszej części tego dokumentu. Jeśli kod będzie prawidłowy, urządzenie wyłączy się.
- 5** Naciśnij przycisk **MENU**, aby zapisać kod.
- 6** Przetestuj funkcje pilota zdalnego sterowania, aby sprawdzić, czy urządzenie reaguje prawidłowo. Jeśli nie, powtórz czynności od kroku 2.

Kody programowania

Magnetowidy

Marka	Kody	Marka	Kody	Marka	Kody
AIWA	034	MAGNAVOX	031 033 034 041	SAMSUNG	032 040 102 104
AKAI	016 043 046 124		067 068		105 107 109 112
	125 146	MARANTZ	012 031 033 067		113 115 120 122
AMPRO	072		069		125
ANAM	031 033 103	MARTA	101	SANSUI	022 043 048 135
AUDIO DYNAMICS	012 023 039 043	MATSUI	027 030	SANYO	003 007 010 014
BROKSONIC	035 037 129	MEI	031 033		102 134
CANON	028 031 033	MEMOREX	003 010 014 031	SCOTT	017 037 112 129
CAPEHART	108		033 034 053 072		131
CRAIG	003 040 135		101 102 134 139	SEARS	003 008 009 010
CURTIS MATHES	031 033 041	MGA	045 046 059		013 014 017 020
DAEWOO	005 007 010 064	MINOLTA	013 020		031 042 073 081
	065 108 110 111	MITSUBISHI	013 020 045 046	SHARP	031 054 149
	112 116 117 119		049 051 059 061	SHINTOM	024
DAYTRON	108		151	SONY	003 009 031 052
DBX	012 023 039 043	MTC	034 040		056 057 058 076
DYNATECH	034 053	MULTITECH	024 034		077 078 149
ELECTROHOME	059	NEC	012 023 039 043	SOUNDESIGN	034
EMERSON	006 017 025 027		048	STS	013
	029 031 034 035	NORDMENDE	043	SYLVANIA	031 033 034 059
	036 037 046 101	OPTONICA	053 054		067
	129 131 138 153	PANASONIC	066 070 074 083	SYMPHONIC	034
FISHER	003 008 009 010		133 140 145	TANDY	010 034
FUNAI	034	PENTAX	013 020 031 033	TATUNG	039 043
GE	031 033 063 072		063	TEAC	034 039 043
	107 109 144 147	PHILCO	031 034 067	TECHNICS	031 033 070
GO VIDEO	132 136	PHILIPS	031 033 034 054	TEKNIKA	019 031 033 034
HARMAN KARDON	012 045		067 071 101		101
HITACHI	004 018 026 034	PILOT	101	THOMAS	034
	043 063 137 150	PIONEER	013 021 048	TMK	006
INSTANTREPLAY	031 033	PORTLAND	108	TOSHIBA	008 013 042 047
JCL	031 033	PULSAR	072		059 082 112 131
JCPENNY	012 013 015 033	QUARTZ	011 014	TOTEVISION	040 101
	040 066 101	QUASAR	033 066 075 145	UNITECH	040
JENSEN	043	RCA	013 020 033 034	VECTOR RESEARCH	012
JVC	012 031 033 043		040 041 062 063	VICTOR	048
	048 050 055 060		107 109 140 144	VIDEO CONCEPTS	012 034 046
	130 150 152		145 147	VIDEOSONIC	040
KENWOOD	014 034 039 043	REALISTIC	003 008 010 014	WARDS	003 013 017 024
	047 048		031 033 034 040		031 033 034 040
LG (GOLDSTAR)	001 012 013 020		053 054 101		053 054 131
	101 106 114 123	RICO	058	YAMAHA	012 034 039 043
LLOYD	034	RUNCO	148	ZENITH	034 048 056
LXI	003 009 013 014	SALORA	014		058 072 080 101
	017 034 101 106				
MAGIN	040				

Odtwarzacze DVD

Marka	Kody	Marka	Kody	Marka	Kody
APEX DIGITAL	022	mitsubishi	002	RCA	005 006
DENON	020 014	NAD	023	SAMSUNG	011 015
GE	005 006	ONKYO	008 017	SONY	007
HARMAN KARDON	027	PANASONIC	003 009	THOMPSON	005 006
JVC	012	PHILIPS	013	TOSHIBA	019 008
LG	001 010 016 025	PIONEER	004 026	YAMAHA	009 018
MAGNAVOX	013	PROCEED	021	ZENITH	010 016 025
MARANTZ	024	PROSCAN	005 006		

LG Electronics Inc.