

# IVADAS

## VALDIKLIAI

### Priekinis televizoriaus skydelis

#### 29/32FS2 modelis

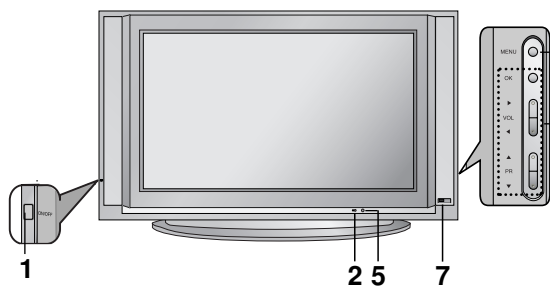

#### 29/32FS4 modelis

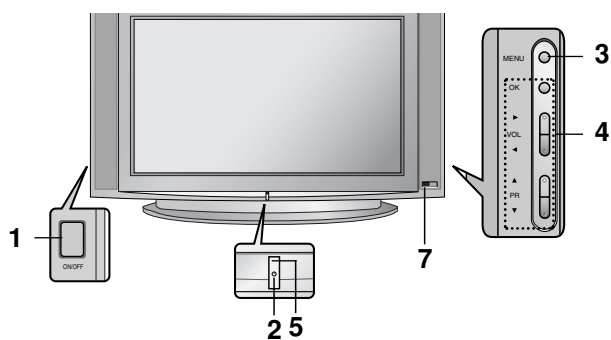

#### 25/29FA6 modelis

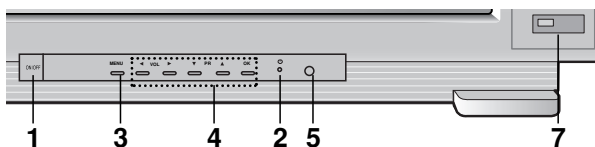

#### 25/29FC1 modelis

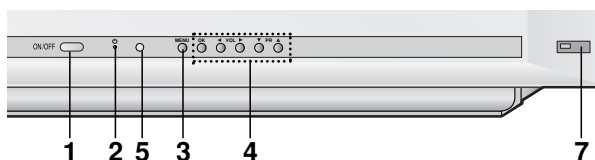

#### 25/29FD1/4 modelis

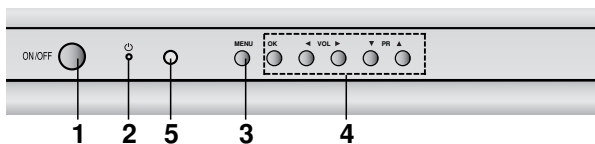

#### 25/29FB7 modelis

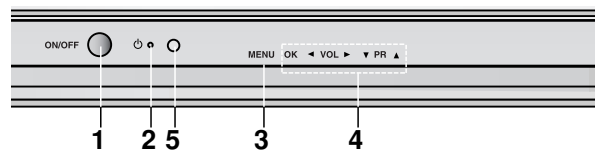

#### 25/29FD6 modelis

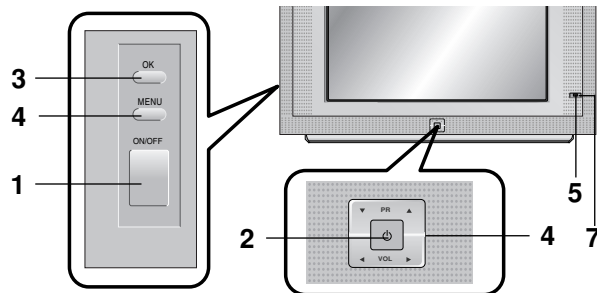

#### 25/29FX4 modelis

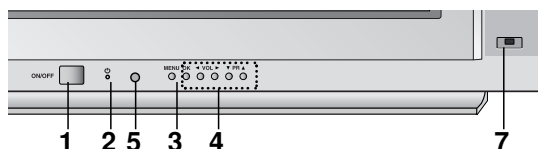

#### 25/29FX5 modelis

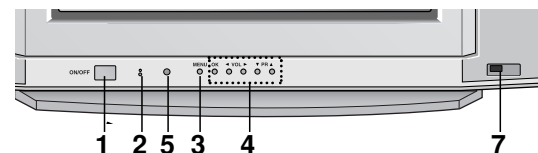

#### 25/29FE6 modelis

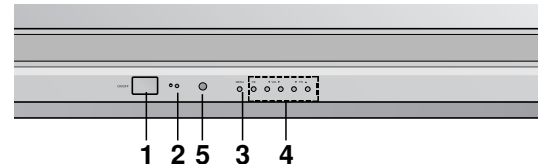

#### 25/29FB3 modelis

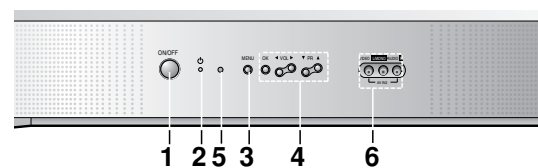

#### 25/29FA5 modelis

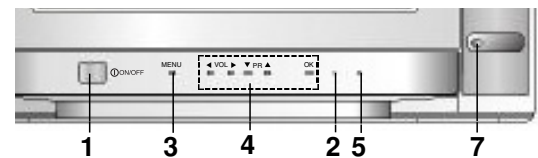

#### 25/29CC2 modelis

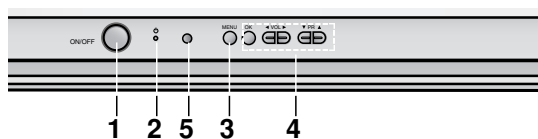

Lietuvių k.

# VALDIKLIAI

## Priekinis televizoriaus skydelis

### 25/29FX6 modelis

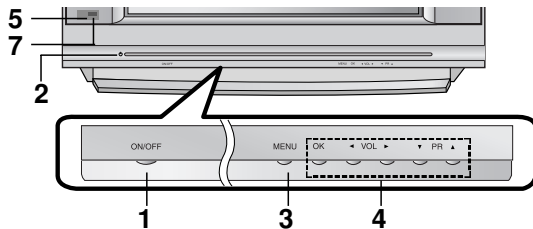

### 29FB5 modelis

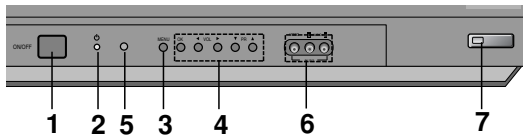

### 25/29Q2 modelis

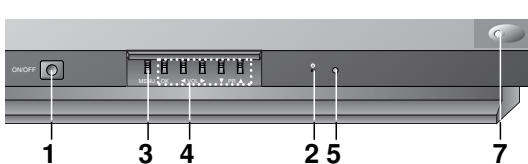

### 25/29Q4 modelis

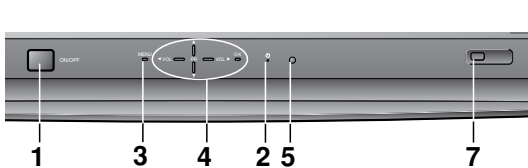

### 29FC2 modelis

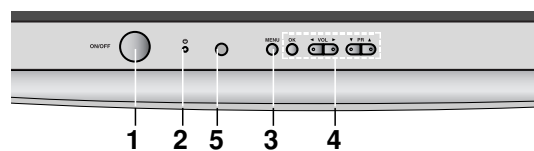

### 29FG1 modelis

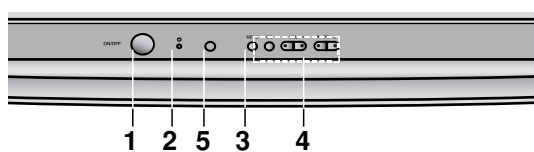

### 29FS6 modelis

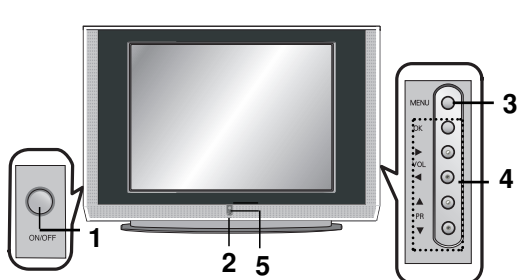

### 1. MAITINIMO ĮJUNGIMO/IŠJUNGIMO mygtukas (ON/OFF)

Įjungiamas arba išjungiamas televizoriaus maitinimas.

### 2. MAITINIMO/PARENGTIES BŪSENOS INDIKATORIUS

Šviečia, įrenginiui esant parengties būsenoje. Televizoriui veikiant – užgesa.

### 3. MENU mygtukas

Iškviečiamas televizoriaus meniu.

### 4. OK

Patvirtinamas jūsų pasirinkimas arba atvaizduojamas esamasis režimas.

### ◀ / ▶ (garso stiprumo padidinimo/sumažinimo) mygtukai

Reguliuojamas garso stiprumas. Keičiamos meniu nuostatos.

### ▲ / ▼ (programos numerio padidinimo/sumažinimo mygtukai)

Išrenkamas TV kanalas arba meniu punktas. Televizorius įjungiamas iš parengties būsenos.

### 5. DISTANCINIO VALDYMO SPINDULIŲ JUTIKLIS

**Pastaba:** Naudokite tik pateiktą nuotolinio valdymo pultą. (Jeigu naudosite kitus, jie neveiks.)

### 6. AUDIO/VIDEO IN lizdai (AV IN3)

Šie lizdai sujungiami su išorinės garso ir vaizdo aparatinės audio/videosignalų išėjimo lizdais.

### 7. EYE sistemos jutiklis (kai kuriuose modeliuose)

EYE sistema, įvertindama patalpos apšvietimą, automatiškai reguliuoja vaizdo parametrus.

## Šoninis skydelis

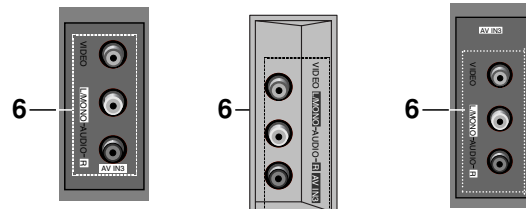

# IVADAS

## PAGRINDINĖS NUOTOLINIO VALDYMO PULTO FUNKCIJOS

Visos televizoriaus funkcijos gali būti valdomos distancinio valdymo pulto pagalba. Kai kurias funkcijas taip pat galima valdyti ir televizoriaus priekiniame skydelyje esančių mygtukų pagalba.

### Distancinio valdymo pultas

Prieš naudodamiesi distancinio valdymo pultu, į jį įdėkite baterijas. Skaitykite kitą puslapį.

#### 1. POWER mygtukas

Naudojamas televizoriaus maitinimui įjungti arba išjungti, televizoriui esant parengties būsenoje.

#### 2. SKAITMENINIAI mygtukai

Televizorius įjungiamas iš parengties būsenas arba tiesiogiai įvedamas pageidaujamo kanalo numeris.

#### 3. MENU mygtukas

Iškviečiamas meniu.

#### 4. ▲ / ▼ (programos numerio padidinimo/sumažinimo) mygtukai

Išrenkama TV programa arba meniu punktas. Televizorius įjungiamas iš parengties būsenos, automatiškai skaito programas.

#### ◀ / ▶ (garso stiprumo padidinimo/sumažinimo) mygtukai

Reguliuojamas televizoriaus garso stiprumas. Keičiamos meniu punktų nuostatos.

#### OK mygtukas

Patvirtinamas jūsų pasirinkimas arba atvaizduojamas esamasis režimas.

#### 5. TELETEKSTO valdymo mygtukai (kai kuriuose modeliuose)

Šie mygtukai yra naudojami televizoriui veikiant teleteksto režimu. Išsamesnė informacija apie šių mygtukų paskirtį pateikta skyriuje "Teletekstas".

#### 6. SLEEP mygtukas

Nustatomas išsijungimo laikmatis.

#### 7. PIP valdymo mygtukai (kai kuriuose modeliuose)

##### PIP

Įjungiamas ir išjungiamas papildomas vaizdas.

##### PR +/-

Pasirenkama papildomo vaizdo programa.

##### SWAP

Vaizdai sukeičiami vietomis.

##### INPUT

Pasirenkamas papildomo vaizdo įvedimo režimas.

##### SIZE

Keičiamas papildomo vaizdo dydis.

##### STILL

Sustabdomas papildomo vaizdo keitimasis.

##### POSITION

Papildomas vaizdas perkeliamas ekrane pagal laikrodžio rodyklę.

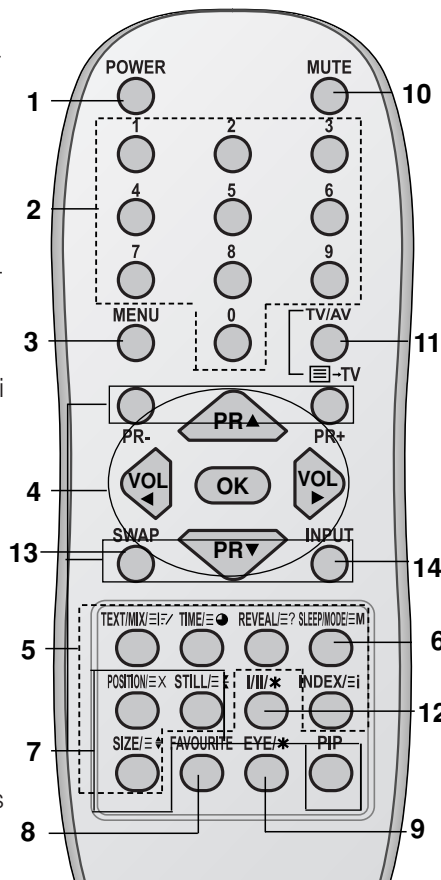

(su TELETEXT / PIP funkcija)

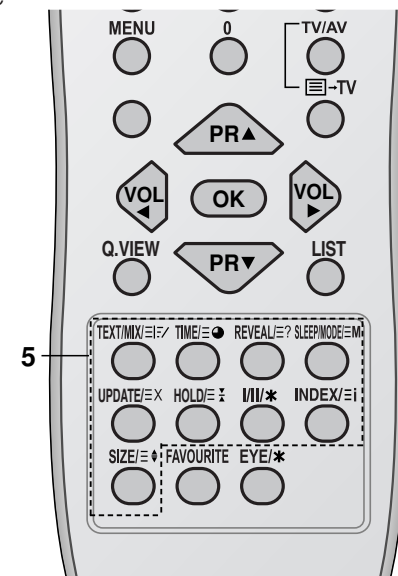

(su TELETEXT funkcija / be PIP funkcijos)

Lietuvių k.

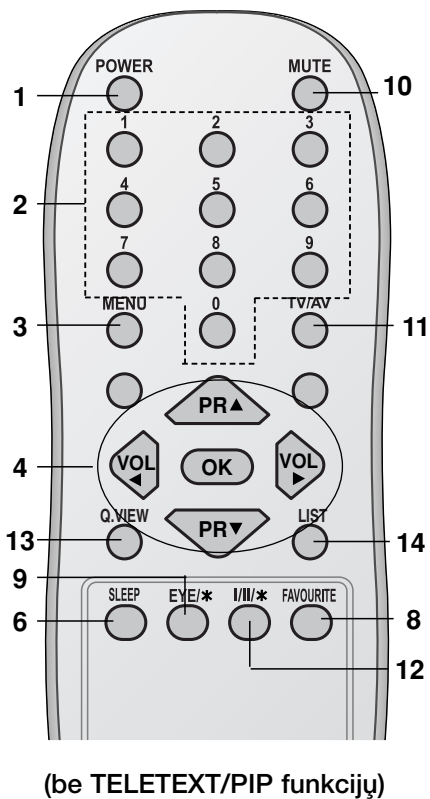
**8. FAVOURITE mygtukas**

Išrenkamos žiūrimiausios programos.

**9. EYE/\* mygtukas (kai kuriuose modeliuose)**

Ijungiamas ir išjungiamas EYE funkcija.

**10. MUTE mygtukas**

Ijungiamas arba išjungiamas televizoriaus garsas.

**11. TV/AV mygtukas**

Išrenkamas TV arba AV režimas.

Iš televizoriaus ekrano pašalinama meniu/tekstinė informacija. Televizorius įjungiamas iš parengties būsenos (kai kuriuose modeliuose).

**12. I/II/\***

Priimant dvikalbę transliaciją, pasirenkama kalba.

Pasirenkamas garso signalo išėjimas (kai kuriuose modeliuose).

**13. Q.VIEW mygtukas (arba SWAP)**

Grįžtama prie anksčiau žiūrėtos TV programos.

Išrenkamos žiūrimiausios programos.

**14. LIST mygtukas (arba INPUT)**

Atvaizduojama programų lentelė.

**\* : Neveikia**

**SPALVOTIEJI MYGTUKAI**

šiais mygtukais galima naudotis tik teleteksto režimu (modeliai su teletekstu) arba pertvarkant programos pozicijas.

**Baterijų įdėjimas į distancinio valdymo pultą**

Distancinio valdymo pulto maitinimui yra naudojamos dvi AAA dydžio baterijos. Norint įdėti baterijas, pultą reikia apversti, o po to nustumti baterijų skyrelio dangtelį. Abi baterijas reikia įdėti griežtai prisilaikant skyrelyje nurodyto poliarumo (⊕ ir ⊖).

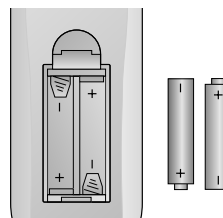

**Pastaba:** Jei distancinio valdymo pultu neketinama naudotis ilgą laiką tarpą, siekiant išvengti baterijų elektrolito išsiliejimo iš jo reikia išimti baterijas.

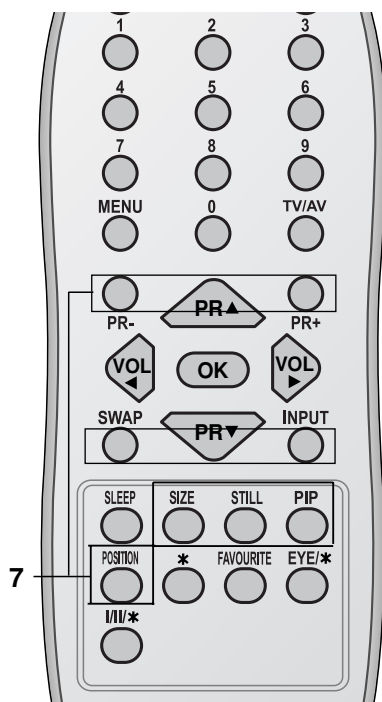

# INSTALIAVIMAS

## Srovės šaltinis

Leistini elektros tinklo parametrai yra nurodyti plokštelėje, pritvirtintoje prie televizoriaus galinio skydelio. Draudžiama televizorių jungti prie nuolatinės srovės šaltinio. Siekiant išvengti televizoriaus gedimo, žaibavimo metu jį reikia išjungti iš elektros tinklo.

## Išspėjimas

Siekiant išvengti gaisro ar sužalojimo elektros srove, draudžiama televizorių laikyti lietuje ar pernelyg drėgnoje vietoje.

Ant televizoriaus negalima dėti jokių indų su skysčiu, nes tai gali tapti gaisro arba elektros smūgio priežastimi.

## Techninis aptarnavimas

Siekiant išvengti sužalojimo aukšta įtampa, draudžiama nuimti galinį televizoriaus gaubtą, nes televizoriaus viduje egzistuoja pavojingai aukšta įtampa. Jeigu televizorius neveikia kaip pridera, išjunkite jį iš elektros tinklo ir kreipkitės į remonto įstaigą.

## Antena

Išjunkite antenos kabelį į galiniame televizoriaus skydelyje esantį lizdą, pažymėtą ženkleliu  $175 \Omega$  (kai kurie modeliai nėra paženklinėti). Siekiant geriausių rezultatų, rekomenduojama naudoti išorinę anteną.

## Televizoriaus pastatymas

Televizorių pastatykite tokioje vietoje, kur ant jo ekrano nekristų tiesioginiai saulės spinduliai ar apšvietimo lempų šviesa. Kokybiškiausias vaizdas bus matomas televizorių žiūrint pritemptoje patalpoje. Reikia pasirūpinti, kad televizoriaus neveiktų vibracija, drėgmė, dulkės ir karštis. Draudžiama uždengti galinėje televizoriaus dalyje esančias ventiliacines angas.

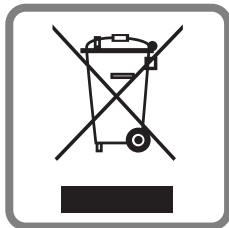

### Lithuanian Senos įrangos atliekų tvarkymas

1. Užbrauktas konteinerio simbolis pritvirtintas ant prekės reiškia, kad įrangą saugo Europos direktyva 20002/96/EC.
2. Visos elektros ir elektroninės įrangos atliekos turi būti renkamos atskirai ir neišmetamos į atliekų konteinerį kartu su kitomis komunalinėmis atliekomis, taikant specialią atliekų surinkimo sistemą, patvirtintą vyriausybės ar vietos valdžios.
3. Teisingas senos įrangos atliekų tvarkymas, padės išvengti neigiamų pasekmių aplinkai ir žmonių sveikatai.
4. Dėl išsamesnės informacijos apie senos įrangos tvarkymą, prašome kreiptis į miesto valdžią, atliekų perdirbimo tarnybą arba parduotuvę, kurioje pirkote įrangą.

# PAPILDOMOS APARATŪROS PRIJUNGIMAS

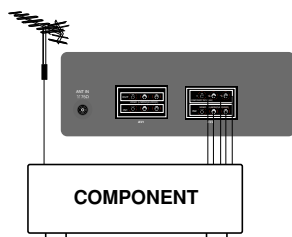
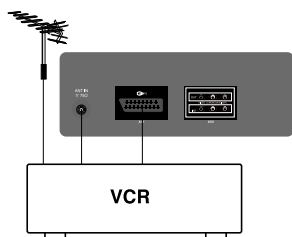
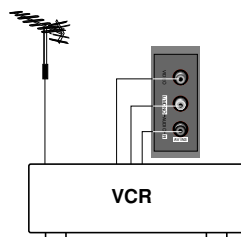
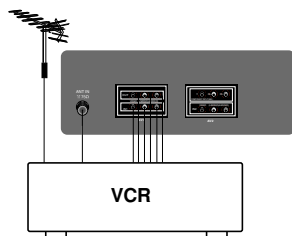
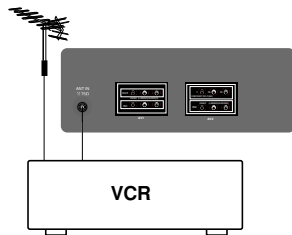
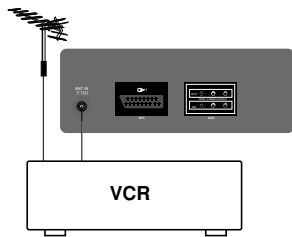

Prie jūsiškio televizoriaus įmanoma prijungti papildomą aparatūrą (kaip antai, vaizdo magnetofoną, vaizdo kamerą ir t.t.). Šiame puslapyje yra pateikta keletas aparatūros prijungimo variantų, atsižvelgiant į jūsų televizoriaus modelį.

## Antenos lizdas

1. Vaizdo magnetofono RF OUT (aukštadažnio išėjimo) lizdą sujunkite su galiniame televizoriaus skydelyje įtaisytu antenos lizdu.
2. Antenos kabelį prijunkite prie vaizdo magnetofono RF IN lizdo.
3. Atlikdami TV kanalų rankinio programavimo procedūrą, užprogramuokite vaizdo magnetofonui rezervuotą TV kanalą.
4. Išrinkite programos poziciją, kurioje yra užprogramuotas vaizdo magnetofonui rezervuotas kanalas.
5. Paspauskite vaizdo magnetofono **PLAY** mygtuką.

## Audio/Video in/out lizdai (kai kuriuose modeliuose)

1. Sujunkite VCR garso/vaizdo išvado lizdus su aparato garso/vaizdo įvado lizdais, o VCR lizdus - su aparato "RF OUT" lizdais.
2. Jeigu kasetinis vaizdo magnetofonas (angl. **VCR**) prijungtas prie prietaise esančių garso/vaizdo kanalų (angl. **AV**) lizdų, norėdami pasirinkti **AV1**, **AV2** arba **AV3** kanalą, spauskite televizijos/audiovizualinio kanalo (angl. **TV/AV**) mygtuką.
3. Paspauskite vaizdo magnetofono **PLAY** mygtuką. Vaizdo magnetofonu atkuriamas vaizdo įrašas atsiras televizoriaus ekrane.

Be to, naudodami garso/vaizdo išvesties lizdus, TV kanalų gautas programas galite įrašyti į vaizdajuostę.

**Pastaba:** Jeigu jūs turite monofoninį vaizdo magnetofoną, nuo vaizdo magnetofono ateinantį audiosignalo kabelį prijunkite prie televizoriaus **AUDIO L/MONO** lizdo.

## Euro SCART lizdai (kai kuriuose modeliuose)

1. Vaizdo magnetofono Euro scart lizdą sujunkite su galiniame televizoriaus skydelyje įtaisytu Euro scart lizdu.
2. Paspauskite vaizdo magnetofono **PLAY** mygtuką. Jeigu vaizdo magnetofonas yra prijungtas prie televizoriaus Euro scart lizdo ir aparatas generuoja valdymo signalą, automatiškai bus išrinktas **AV1** režimas. Tačiau, jei jūs pageidaujate toliau žiūrėti TV programą, spauskite **▲ / ▼** arba **SKAITMENINIUS** pulto mygtukus.

Priešingu atveju paspausdami distancinio valdymo pulto **TV/AV** mygtuką, išrinkite **AV1**. Vaizdo magnetofonu atkuriamas vaizdo įrašas atsiras televizoriaus ekrane.

Jūs taip pat galėsite į vaizdajuostę padaryti televizoriumi priimamų televizijos programų vaizdo įrašą.

**Pastaba:** Į Euro scart lizdą gali būti paduodamas tik RGB (t.y. raudonos, žalios ir mėlynos spalvos) signalai. Tokius signalus siunčia, pavyzdžiui, mokomos TV dekodėris, videožaidimų konsolė, fonotuotrukų CD atkūrimo aparatas ir pan.

## Komponentas lizduose (kai kuriuose modeliuose)

1. Prijunkite prietaiso KOMPONENTO (480i) vaizdo išvesties lizdus (Y Cb Cr, Y Pb Pr arba Y B-Y R-Y) prie KOMPONENTO ĮVESTIES lizdų (Y P<sub>B</sub> P<sub>R</sub>).
2. KOMPONENTO garso kabelį prijunkite nuo **AV IN2** prie GARSO ĮVESTIES lizdų.
3. Jei norite pasirinkti **KOMPONENTO**, spauskite mygtuk **TV/AV**.
4. KOMPONENTE spauskite paleidimo mygtuką. Ekrane pasirodo KOMPONENTO grojimo paveikslėlis.

# VALDYMO PAGRINDAI

## Televizoriaus įjungimas ir išjungimas

1. Paspausdami priekiniame televizoriaus skydelyje esantį įjungimo/išjungimo mygtuką, įjunkite televizorių.
2. Jei televizorius yra parengties būsenoje, paspausdami **POWER**, **▲ / ▼**, **TV/AV** arba **SKAITMENINIUS** pulto mygtukus, įjunkite jo maitinimą.
3. Paspauskite distancinio valdymo pulto **POWER** mygtuką. Televizorius grįš į parengties būseną.
4. Jei pageidaujate televizorių išjungti visiškai, paspauskite televizoriaus priekiniame skydelyje esantį maitinimo įjungimo/išjungimo mygtuką.

**Pastaba:** Jeigu, esant įjungtam televizoriaus maitinimui, jo elektros laido šakutė bus ištraukta iš tinklo lizdo, o po to įjungta vėl, televizorius arba įsijungs, arba persijungs į parengties būseną.

## TV programos išrinkimas

Pageidaujama TV programa išrenkama paspaudžiant arba **▲ / ▼**, arba **SKAITMENINIUS** pulto mygtukus.

## Garso stiprumo reguliavimas

Garso stiprumas reguliuojamas paspaudžiant **◀ / ▶** mygtukus.

## Grįžimas prie anksčiau žiūrėtos programos(arba SWAP)

Paspaudžiant **Q.VIEW** (arba **SWAP**) mygtuką, galima greitai persijungti prie anksčiau žiūrėtos programos.

## MUTE (garso išjungimo) funkcija

Paspauskite **MUTE** mygtuką. Televizoriaus garsas bus išjungtas ir ekrane įsižiebs ženklelis . Jei pageidaujate garsą vėl įjungti, paspauskite **MUTE**, **◀ / ▶**, **I/II★**(kai kuriuose modeliuose),mygtuką.

## Ekraninio meniu kalbos išrinkimas (kai kuriuose modeliuose)

Ekraninis meniu gali būti atvaizduojamas jūsų pasirinkta kalba. Pirmiausia pasirinkite pageidaujamą kalbą.

1. Paspausdami **MENU** mygtuką, o po to paspausdami **▲ / ▼** mygtukus, iškvieskite funkcijų meniu.
2. Paspausdami **▶**, mygtuką, išrinkite **Language**.
3. Paspausdami **▶** mygtuką, o po to **▲ / ▼**mygtukus, išrinkite pageidaujamą kalbą. Visa meniu informacija bus rodoma jūsų pasirinkta kalba. Paspausdami **OK** arba **◀** b mygtuką, iškvieskite funkcijų meniu.
4. Spaudydami **MENU** mygtuką, grįžkite prie įprastinės TV programos peržiūros.

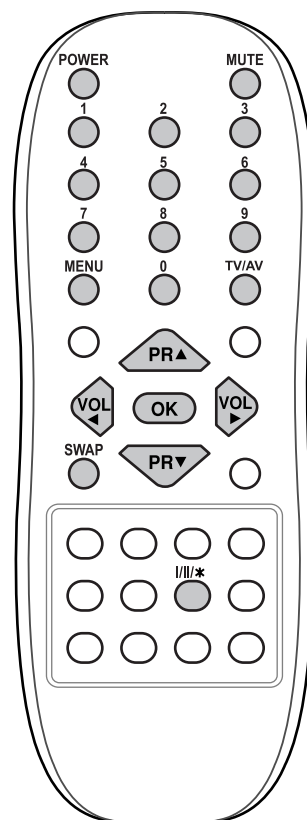

Lietuvių k.



---

# UNIKALIOS FUNKCIJOS

---

## Šalies Pasirinkimas(kai kuriuose modeliuose)

1. Norėdami pasirinkti specialųjį meniu, pirma spauskite **MENU (MENIU)** mygtuką, o po to – ▲ / ▼ mygtuką.
2. Norėdami pasirinkti šalį, pirma spauskite ► mygtuką, o po to – ▲ / ▼ mygtuką.
3. Norėdami pasirinkti tinkamą vietinę šalį, pirma spauskite ► mygtuką, o po to – ▲ / ▼ mygtuką.
4. Spauskite **OK** mygtuką.
5. Norėdami vėl matyti įprastą televizijos ekraną, dar kartą paspauskite **MENU (MENIU)** mygtuką.

### *Pastaba:*

*Jeigu pasirinksite netinkamą vietinę šalį, teletekstas ekrane gali būti rodomas neteisingai, o kartais gali kilti problemų ir vartant teleteksto puslapius.*

## XD

Su aukštos kokybės LG skaitmeninės realybės „Digital Reality“ procesoriaus technologija galite mėgautis ryškiu ir itin aiškiu vaizdu.

1. Paspauskite **MENU** mygtuką, o po to paspausdami ▲ / ▼ mygtukus, išrinkite vaizdo parametru meniu.
2. Atverčiamame **XD** meniu norėdami pasirinkti **On** arba **Off**, spauskite ► mygtuką, po to - ▲ / ▼ mygtuką.
3. Paspausdami ◀ / ▶, ▲ / ▼ mygtuką arba **OK** mygtuką, atlikite reikiamą reguliavimą.
4. Paspauskite **OK** arba ◀ mygtuką.
5. Spaudykite **MENU** mygtuką. Ekrane vėl atsiras įprastinis TV programos vaizdas.

## Garso režimas "Turbo"

Esant įjungtam šiam režimui, bus atkuriamas daug galingesnis ir ryškesnis nei įprastai garsas.

1. Paspauskite **MENU** mygtuką, o po to paspausdami ▲ / ▼ mygtukus, iškvieskite garso parametru meniu.
2. Paspauskite ► mygtuką, o po to paspausdami ▲ / ▼ mygtuką, išrinkite **Turbo Sound**.
3. Paspauskite ► mygtuką, o po to paspausdami ▲ / ▼ mygtuką, išrinkite **On** arba **Off**.
4. Paspauskite **OK** arba ◀ mygtuką.
5. Spaudydami **MENU** mygtuką, grįžkite prie TV programos peržiūros.

## „X-WAVE“ (X bangų belaidis garsas) (kai kuriuose modeliuose)

Galite taip pat klausytis garso per FM imtuvą.

1. Paspauskite **MENU** mygtuką, o po to paspausdami ▲ / ▼ mygtukus, iškvieskite garso parametru meniu.
2. Paspauskite mygtuką ► ir tada mygtuką ▲ / ▼ norėdami pasirinkti **X-WAVE (X bangas)**.
3. Paspauskite mygtuką ► ir tada mygtuką ▲ / ▼ norėdami pasirinkti funkciją **Set Frequency (Daňnio nustatymas)**.
4. Paspauskite mygtuką ► norėdami tiksliai nustatyti dažnį menu „X-wave“.
5. Norėdami suderinti TV dažnį ir FM imtuvą, naudokite skaičius nuo **0** iki **9** arba spauskite mygtuką ◀ / ▶.

### **Pastaba:**

- a. Jei priėmimas yra prastas ar silpnas, pasirinkite kitą dažnį.
- b. Geriausiems rezultatams pasiekti turėtų būti ne daugiau kaip 5 m (16,4 ft) tarp TV ir FM imtuvo.
- c. Kai kuriame plote FM siųstuvai gali būti toks silpnas kaip netoli perdavimo bokšto.
- d. Priėmimo jautrumas gali priklausyti nuo imtuvo ršūies (FM radijo).



---

# SPECIALIOS FUNKCIJOS

---

## TELETEKSTO FUNKCIJA (KAI KURIUOSE MODELIUOSE)

Teleteksto (arba TOP teleteksto) funkcija yra realizuota tik kai kurių modelių televizoriuose, todėl teleteksto informaciją įmanoma peržiūrėti ekrane tik tų televizorių, kuriuose yra teleteksto dekoderis.

Teletekstas – tai nemokama informacija, daugelio TV stočių transliuojama kartu su įprastiniu TV signalu. Teleteksto informacija apima įvairias naujienas, orų prognozes, televizijos programas, kai kurių paslaugų kainas bei daugelį kitų sričių.

Išame televizoriuje esantis teleteksto dekoderis gali priimti SIMPLE, TOP ir FASTEXT sistemomis perduodamą informaciją. SIMPLE (standartinis teletekstas) yra sudarytas iš teleteksto puslapių, kurių numerius Jums reikia nurodyti betarpiškai. TOP ir FASTEXT sistemos yra modernesnės, kadangi pageidaujamą informaciją galima rasti greičiau ir lengviau.

### Teleteksto funkcijos įjungimas/išjungimas

Paspausdami **TEXT** mygtuką, įjunkite teleteksto režimą. Ekrane atsiranda pradinis arba paskutinis išrinktas teleteksto puslapis. Viršutinėje televizoriaus ekrano eilutėje (antraštėje) bus atvaizduoti du puslapių numeriai, TV kanalo pavadinimas, data ir laikas. Pirmasis skaičius – tai jūsų išrinkto puslapio numeris. Antrasis skaičius -- numeris puslapio, kuris rodomas ekrane esamuoju momentu. Norint išjungti teleteksto režimą, reikia paspausti **TEXT** arba **TV/AV** mygtuką.

### SIMPLE sistema

#### Puslapio išrinkimas

1. Skaitmeninių pulto mygtukų pagalba įveskite triženklį pageidaujamo puslapio numerį. Jeigu įvedant puslapio numerį bus suklysta, reikia užbaigti įvesti bet kokį triženklį skaičių, o po to – iš naujo įvesti reikalingą puslapio numerį.
2. Išrenkant paskesnę arba prieš tai esantį teleteksto puslapį, galima naudotis ▲ / ▼ mygtukais.

### TOP sistema (kai kuriuose modeliuose)

Televizoriaus ekrano apačioje atvaizduojami keturi laukai – raudonas, žalias, geltonas ir mėlynas. Geltonasis laukas žymi kitą informacinę grupę, o mėlynasis – kitą tos pačios informacinės grupės bloką.

#### Grupės / bloko / puslapio išrinkimas

1. Mėlynuoju mygtuku persikeliama nuo vieno informacinio bloko prie kito.
2. Geltonuoju mygtuku išrenkamos informacinės grupės.
3. Žaliuoju mygtuku išrenkamas paskesnis puslapis (taip pat galima naudotis ir ▲ mygtuku).
4. Raudonuoju mygtuku išrenkamas prieš tai esantis puslapis (taip pat galima naudotis ir ▼ mygtuku).

#### Tiesioginis puslapio išrinkimas

Lygiai taip pat kaip ir SIMPLE sistemoje, pageidaujimą puslapį galima išrinkti tiesiogiai, SKAITMENINIŲ pulto mygtukų pagalba įvedus triženklį jo numerį TOP sistemoje.

### FASTEXT sistema

Teleteksto puslapiai yra koduojami tam tikra spalva (televizoriaus ekrano apačioje). Paspaudus kurį nors spalvotą pulto mygtuką, bus pateikiama atitinkama teleteksto informacija.

#### Puslapio išrinkimas

1. Paspausdami  mygtuką, išrinkite indeksinį puslapį.
2. Spalvotųjų mygtukų pagalba įmanoma išrinkti tuos puslapius, kurie televizoriaus ekrano apačioje yra pažymėti tos pačios spalvos juosta.
3. Lygiai taip pat kaip ir SIMPLE sistemoje, pageidaujimą puslapį galima išrinkti tiesiogiai, SKAITMENINIŲ pulto mygtukų pagalba įvedus triženklį jo numerį FASTEXT sistemoje.
4. Išrenkant paskesnę arba prieš tai esantį teleteksto puslapį, galima naudotis ▲ / ▼ mygtukais.

# TV MENIU

Dialogas tarp vartotojo ir televizoriaus vyksta meniu pagalba. Meniu lange taip pat yra atvaizduojami ir mygtukai, kurių pagalba galima pakeisti parametų reikšmes.

## Meniu išrinkimas

1. Paspausdami **MENU**, o po to **▲** / **▼** mygtukus, atvaizduokite kiekvieną meniu.
2. Paspausdami **▶** mygtuką, o po to **▲** / **▼** mygtukus, išrinkite meniu punktą.
3. Paspausdami **▶** mygtuką, atvaizduokite submeniu arba žemyn išsiskleidžiančio meniu langą.
4. Paspausdami **◀** / **▶** arba **▲** / **▼** mygtukus, pakeiskite išrinktojo punkto nuostatą.  
Paspausdami **◀** ar **OK** mygtuką, jūs galite persikelti į aukštesnio lygio meniu, o paspausdami **▶** mygtuką – į žemesnio lygio meniu.

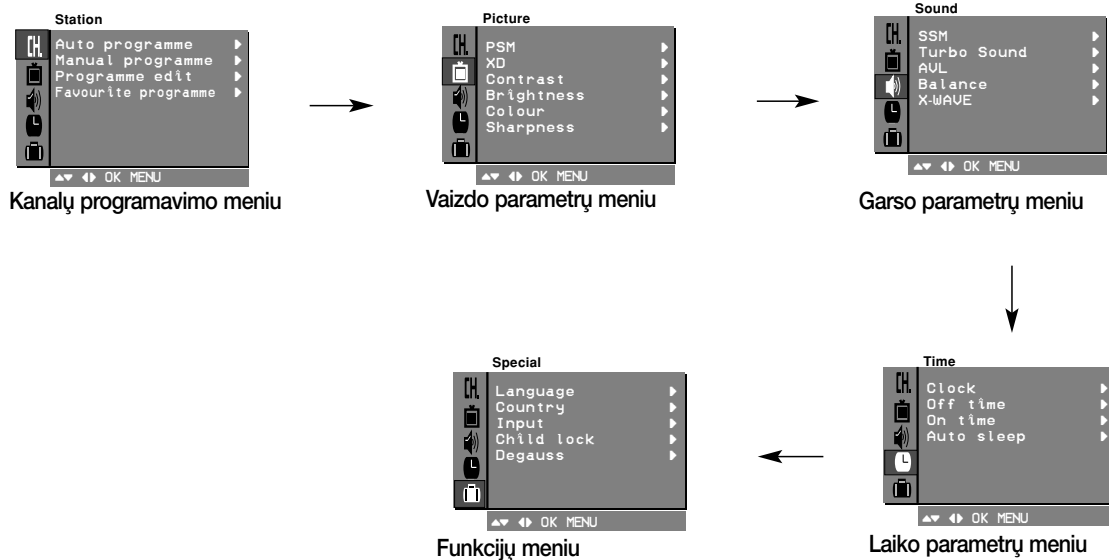

### Pastabos:

- a. Teleteksto režimu meniu nėra atvaizduojamas.
- b. Kai kuriuose modeliuose **Auto programme** meniu **Normal/Turbo search** punktai nėra atvaizduojami (atvaizduojama tik **Start**).
- c. Kai kuriuose modeliuose **Tilt**, **Degauss** arba **Booster** punktas nėra atvaizduojamas.
- d. Kai kuriuose modeliuose **Language**, **X-WAVE**, **Country** punktas nėra atvaizduojamas.

# TV KANALŲ AUTOMATINIO PROGRAMAVIMO PROCEDŪRA

Šio televizoriaus atmintyje (programos pozicijose nuo 0 iki 99) galima užprogramuoti iki 100 TV kanalų. Užprogramuoti kanalai išrenkami paspaudžiant ▲ / ▼ arba SKAITMENINIUS pulto mygtukus. TV kanalai gali būti programuojami tiek automatiškai, tiek rankiniu būdu.

Naudojant šį metodą, visos jūsų vietovėje transliuojamos TV programos į televizoriaus atmintį įrašomos automatiškai. Pradedant naudotis televizoriumi, rekomenduojama pritaikyti būtent šį metodą.

1. Paspausdami **MENU** mygtuką, iškvieskite kanalų programavimo meniu.
2. Paspausdami ► mygtuką, o po to paspausdami ▲ / ▼ mygtukus, išrinkite **Auto programme**.
3. Paspausdami ► mygtuką. Paspausdami ▲ / ▼ mygtuką, **System** meniu lange išrinkite TV sistemą.  
**BG** : PAL B/G, SECAM B/G (Europa/Rytų Europos valstybės)  
**I** : PAL I/II (D.Britanija/Airija)  
**DK** : PAL D/K, SECAM D/K (Rytų Europos valstybės)  
**L** : SECAM L/L' (Prancūzija)  
**M** : (JAV / KOREJA / FILIPINAI) (pasirinktis)

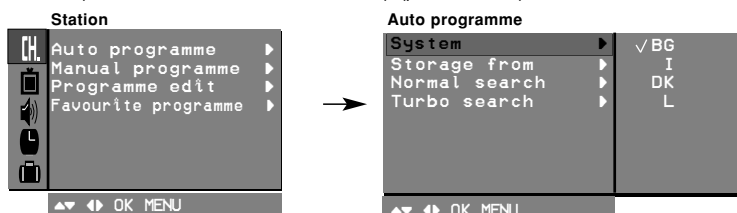

4. Paspausdami ◀ mygtuką.
5. Paspausdami ▲ / ▼ mygtukus, išrinkite **Storage from**.
6. Paspausdami ► mygtuką. Paspausdami ◀ / ▶ arba SKAITMENINIUS pulto mygtukus, išrinkite numerį pozicijos, nuo kurios jūs norite pradėti TV kanalų programavimą. Prieš vienženklį skaičių visuomet reikia įvesti '0' (pvz., išrenkant 5-ąją programos poziciją, reikia įvesti '05').
7. Paspausdami **OK** mygtuką.
8. Paspausdami ▲ / ▼ mygtuką, išrinkite **Normal search**. Kai kuriuose modeliuose, išrinkite **Start**.
9. Paspausdami ► mygtuką, pradėkite automatinio programavimo procesą.

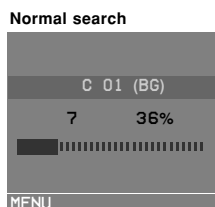

Išsaugotos visos priimamos stotys. Stočių pavadinimai priskirti toms stotims, kurios transliuoja vaizdo programų tarnybos (angl. VPS – Video Programme Service), programos transliavimo valdymo (angl. PDC - Programme Delivery Control) arba teleteksto (angl. TELETEXT) duomenis. Jeigu stočiai neįmanoma priskirti pavadinimo, jai priskiriamas kanalo numeris, kuris yra išsaugomas kaip **C** (V/UHF 01-69) arba **S** (kabelis 01-47), kurį seka numeris.

Norėdami sustabdyti automatinio programavimo procesą, paspausdami **MENU** mygtuką. Pasibaigus automatinio programavimo procesui, televizoriaus ekrane atsiras **Programme edit** meniu langas. Dabar Jūs galėsite pertvarkyti užprogramuotuosius TV kanalus.

10. Spausdami **MENU** mygtuką, grįžkite prie įprastinės TV programos peržiūros.

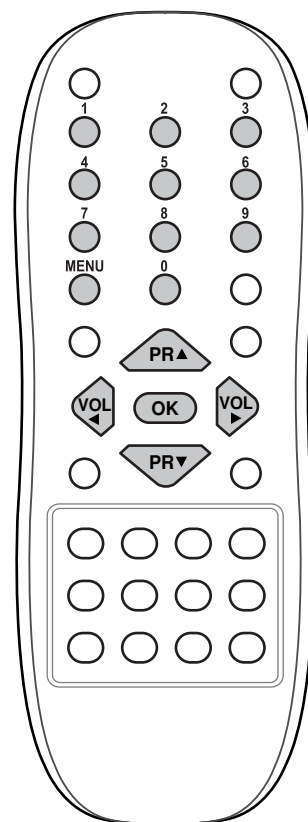

Lietuvių k.

# FUNKCIONAVIMO SUTRIKIMŲ PAIEŠKA

## Požymiai

Nėra nei vaizdo, nei garso

Garso kokybė gera, vaizdo – bloga

Vaizdo kokybė gera, garso – bloga

Neryškių kontūrų vaizdas

Ekrane matosi linijos arba dryžiai

Bloga kai kurių TV kanalų priėmimo kokybė

Vaizdas nespaltotas

Prastos spalvos

Neveikia distancinio valdymo pultas

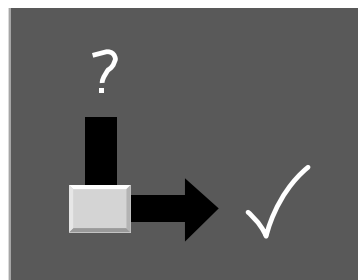

Lietuvių k.

### Patikrinkite šiuos dalykus ir pabandykite juos parguliuoti

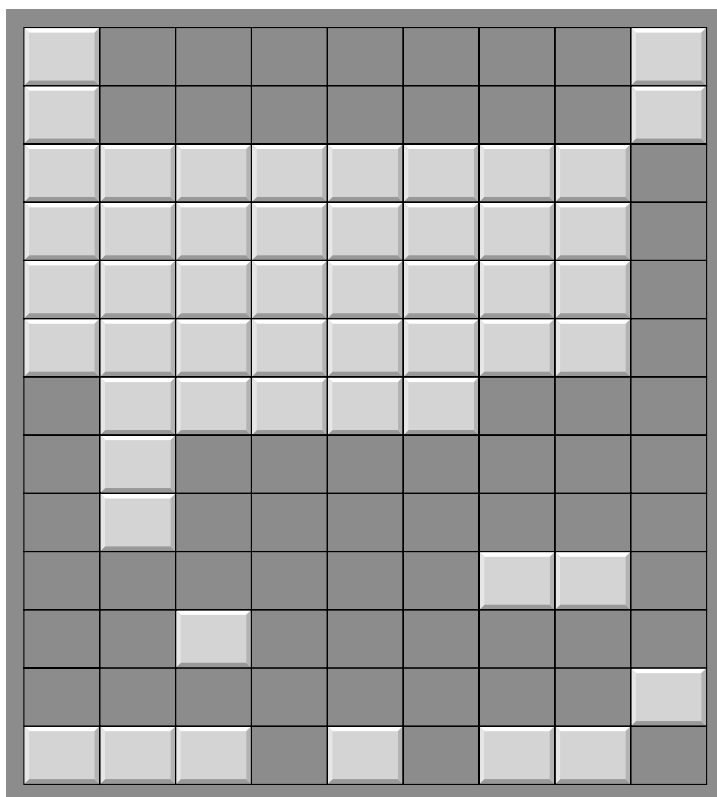

Patikrinkite, ar televizorius įjungtas į elektros tinklą ir ar įjungtas jo maitinimas

Ar įjungtas televizoriaus maitinimas?

Perjunkite kitą kanalą (priimamas pernelyg silpnas signalas)

Patikrinkite, ar teisingai prijungta antena

Patikrinkite antenos kabelį (ar nenutrūkęs?)

Patikrinkite anteną

Patikrinkite, ar netoliese nėra trukdžių šaltinio

Sureguliuokite kontrastą

Sureguliuokite šviesumą

Sureguliuokite spalvų sodrumą

Sureguliuokite garso stiprumą

Patikrinkite distancinio valdymo pulto baterijas

Patikrinkite sujungimą su vaizdo magnetofono AUDIO/VIDEO lizdais