

## LCD-TV | PLASMA TV ETJENINGSVEJLEDNING

### LCD-TV MODELLER

26LC4\* 26LC5\*  
32LC4\* 32LC5\*  
37LC4\* 37LC5\*  
42LC4\* 42LC5\*  
26LB7\* 32LB7\*

### PLASMA-TV MODELLER

42PC5\*  
50PC5\*  
50PB6\*  
42PC3\*  
50PC3\*  
60PC4\*

Venligst, læs denne vejledning nøje, inden du tænder fjernsynet.

Gem den til senere brug.

Noter apparatets model- og serienummer. Numrene står på mærkaten bag på fjernsynet. Husk, at opgive disse numre, når du henvender dig til forhandleren.



# TILBEHØR

Kontroller, at følgende tilbehør følger med tv'et. Hvis dele af tilbehøret mangler, skal du kontakte den forhandler, du har købt produktet hos.

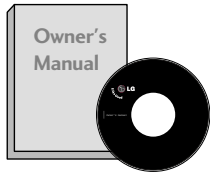

Brugervejledning

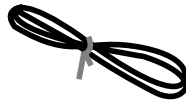

Netledning

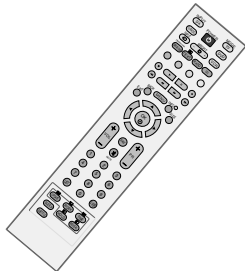

Fjernbetjening



batterier



Polérklud

(Denne funktion er ikke tilgængelig på alle modeller.)

Polér skærmen med kluden.

Brug kun renskludene til produktet til at fjerne eventuelle pletter eller fingeraftryk på produktets yderside.

Gnid ikke hårdt, når du fjerner pletter. Hvis du gnider for hårdt, kan det forårsage ridser eller misfarvning.

## PLASMA-TV MODELLER



2 vægbeslag



2 øjebolte

(Denne funktion er ikke tilgængelig på alle modeller.)

## Kun 50PB6\*, 60PC4\*

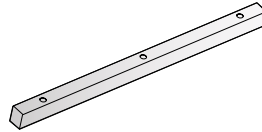

Ét beskyttelseshylster til bordfoden  
Se s.20



3 bolte  
Se s.20

## Kun 60PC4\*



Gummidæksel  
Se s.19

## LCD-TV MODELLER

(Denne funktion er ikke tilgængelig på alle modeller.)



2 tv-beslag  
2 vægbeslag



2 bolte



Kabelholder  
Arranger kablerne med kabelholderen.



eller



Kabelstyr

## Kun 26", 32", 37"



4-bolte til sokkel  
Se s.12

## Kun 26/32LB7\*



1-skrue  
Se s.14

# INDHOLDSFORTEGNELSE

TILBEHØR .....	1
----------------	---

## KLARGØRING

KONTROLELEMENTER PÅ FRONTPANELET .....	4
BAGPANELET .....	7
Sådan foldes soklen ud .....	11
MONTERING AF TV'ET PÅ EN VÆG .....	13
FASTGØRING AF TV'ET TIL ET BORD .....	14
BAGDÆKSEL TIL KABELSAMLING .....	15
Installation på bordsokkel .....	19
Vægmontering: Vandret installation .....	20
Antennetilslutning .....	21

## TILSLUTNING AF EKSTERNT UDSTYR

TILSLUTNING AF HD-MODTAGER .....	22
Indstilling af dvd .....	25
INDSÆTTELSE AF CI-MODUL .....	28
Indstilling af videobåndoptager .....	29
TILSLUTNING TIL DIGITAL LYDUDGANG (DIGITAL AUDIO OUT) .....	31
TILSLUTNING AF EN ANDEN AV-KILDE .....	32
Indstilling af pc .....	33
- Skærmindstilling i pc-tilstand .....	36

## SE TV/PROGRAMSTYRING

Fjernbetjeningsknappernes funktion .....	40
Tænde tv'et .....	44
Programvalg .....	45
Regulering af volumen .....	45
Valg og justering med menuer på skærmen .....	46
Automatisk programindstilling (KUN I DIGITAL TILSTAND) .....	47
Manuel programindstilling (KUN I DIGITAL TILSTAND) .....	48
Redigering af program (KUN I DIGITAL TILSTAND) .....	49
5V ANTENNA POWER (5 V antennestrøm) (KUN I DIGITAL TILSTAND) .....	51
SOFTWARE UPDATE (Softwareopdatering) (KUN I DIGITAL TILSTAND) .....	52
DIAGNOSTICS (DIAGNOSTIK) (KUN I DIGITAL TILSTAND) .....	53

CI INFORMATION (CI-oplysninger) (KUN I DIGITAL TILSTAND) .....	54
Automatisk programindstilling (I ANALOG TILSTAND) .....	55
Manuel programindstilling (I ANALOG TILSTAND) .....	56
Finjustering (I ANALOG TILSTAND) .....	57
Tildeling af et stationsnavn (I ANALOG TILSTAND) .....	57
Redigering af program (I ANALOG TILSTAND) .....	58
Hentning af programtabellen .....	60
Indgangsmærkat .....	61
TILVALGSMULIGHED (Kun 50PB65*) .....	61
SIMPLINK .....	62

## EPG (ELEKTRONISK PROGRAMGUIDE) (I DIGITAL TILSTAND)

Slå EPG til/fra .....	64
Vælg et program .....	64
Knappernes funktion i guidevisningen NOW/NEXT (Nu/Næste) .....	65
Knappernes funktion i 8-dages visningen .....	65
Knappernes funktion i datovisningen .....	65
Knappernes funktion i den udvidede beskrivelsesboks .....	66
Knappernes funktion i visningen med optage-/påmin- delsesindstillinger .....	66
Knappernes funktion i timerlistevisningen .....	66

## BILLEDINDSTILLING

INDSTILLING AF BILLEDSTØRRELSEN (FORMATFORHØLDET) .....	67
FORVALGTE BILLEDINDSTILLINGER	
- Forvalg af billedtilstand .....	69
- Automatisk styring af farvetone (varm/Mellem/kold) .....	70
MANUEL BILLEDJUSTERING	
- Billedtilstand – brugerindstilling .....	71
- Farvetone – brugerindstilling .....	72
XD – BILDEFORBEDRINGSTEKNOLOGI .....	73
XD Demo .....	74
AVANCERET – 3:2 PULLDOWN-INDSTILLING .....	75
AVANCERET - SORTNIVEAU .....	76
GENDANNELSE AF STANDARDINDSTILLINGER .....	77
ISM-funktion (Image Sticking Minimization) .....	78
ENERGISPARETILSTAND .....	79

**INDSTILLING AF SPROG OG LYD**

AUTOMATISK LYDSTYRKEJUSTERING .....	80
FORVALG AF LYDINDSTILLINGER	
– SOUND MODE (LYDTILSTAND).....	81
JUSTERING AF LYDINDSTILLINGERNE	
– USER (BRUGER) .....	82
Balance .....	83
TV-HØJTTALERE TIL/FRA.....	84
VALG AF DIGITAL LYDUDGANG .....	85
I/II	
- Stereo/dobbelt modtagelse (Kun i analog tilstand) .....	86
- NICAM-modtagelse (Kun i analog tilstand) .....	87
- Valg af højttalerlydudgang .....	87
Valg af menusprog/land på skærmen .....	88
VALG AF SPROG (KUN I DIGITAL TILSTAND) .....	89

**TIDSINDSTILLING**

INDSTILLING AF UR .....	90
AUTOMATISK TÆND/SLUK-TIMER.....	91
AUTOMATISK SLUKNING .....	92
INDSTILLING AF TIDSZONE .....	93
DVALETILSTAND .....	93

**FORÆLDREKONTROL/KLASSIFICERINGER**

ANGIV ADGANGSKODE OG LÅSESYSTEM .....	94
FORÆLDREKONTROL .....	95

**TEKST-TV**

Slå til/fra.....	96
SIMPLE-tekst.....	96
TOP-tekst .....	96
FASTEXT .....	97
Specielle tekst-tv-funktioner .....	97

**DIGITALT TEKST-TV**

TEKST-TV FRA DIGITAL TJENESTE .....	98
TEKST-TV I DIGITAL TJENESTE .....	98

**APPENDIKS**

FEJLFINDING .....	99
Vedligeholdelse .....	101
Produktspecifikationer .....	102
Programmering af fjernbetjeningen.....	104
Programmering af koder .....	104
IR-kode.....	106
INSTALLERING AF EKSTERN KONTROL-ENHED .....	108

# KLARGØRING

## KONTROLELEMENTER PÅ FRONTPANELET

- Dette er en forenklet gengivelse af frontpanelet. Det viste kan i nogen grad afvige fra dit tv.
- Hvis der er beskyttelsesfilm over produktet, skal du fjerne filmen og tørre produktet af med en pudseklud.

### PLASMA-TV MODELLER

42/50PC5\*, 60PC4\*

KLARGØRING

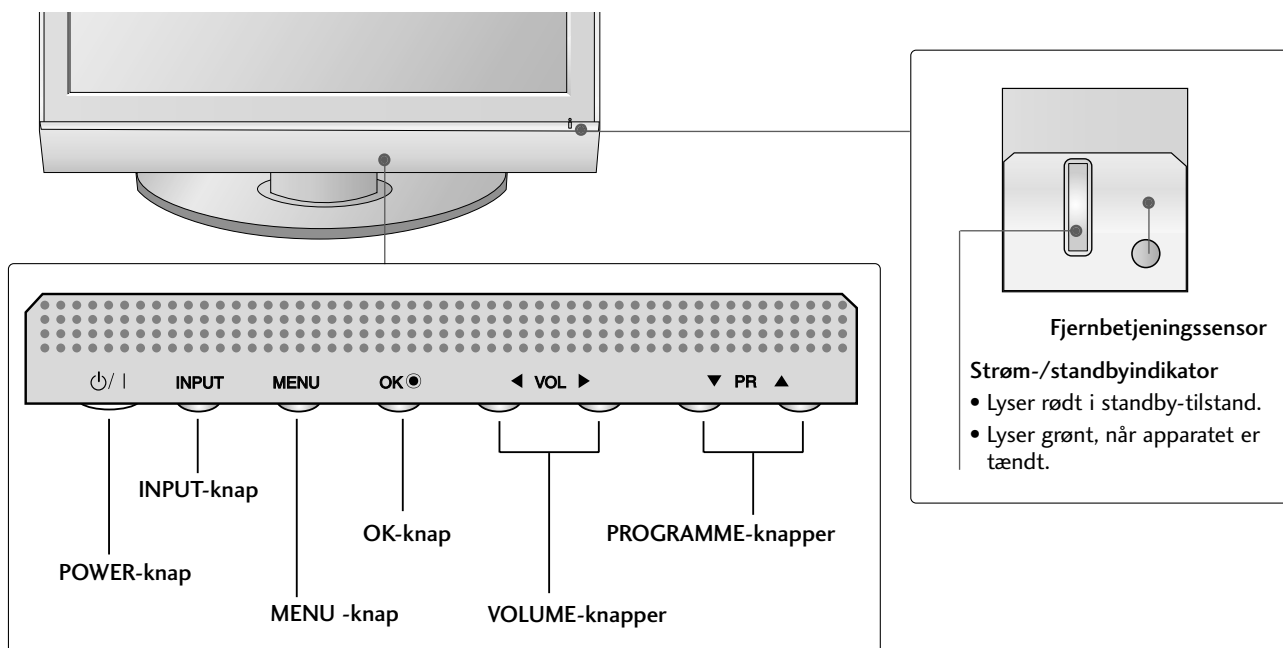

50PB6\*

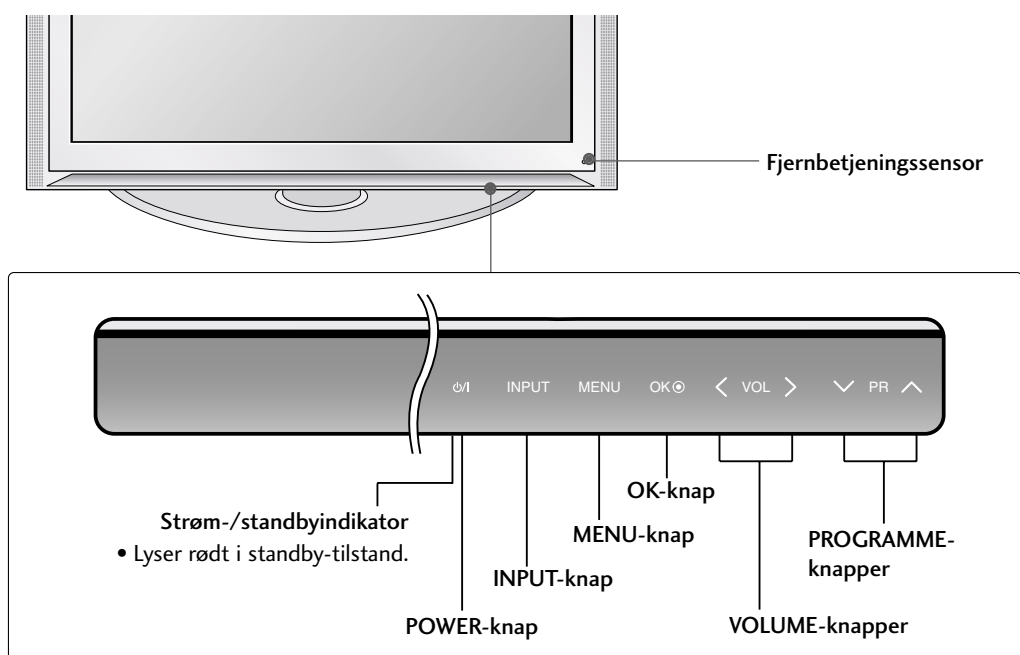

## PLASMA-TV MODELLER

42/50PC3\*

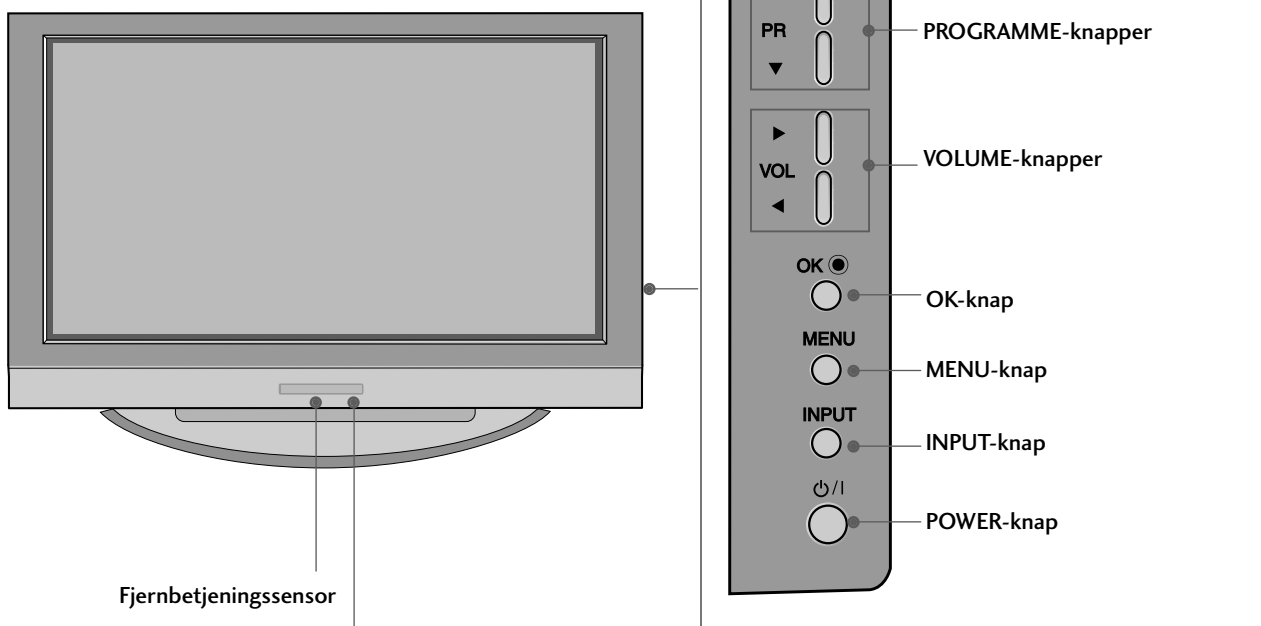

Fjernbetjeningssensor

Strøm-/standbyindikator

- Lyser rødt i standby-tilstand.
- Lyser grønt, når apparatet er tændt.

# KLARGØRING

## LCD-TV MODELLER

### Undtagen 26/32LB7\*

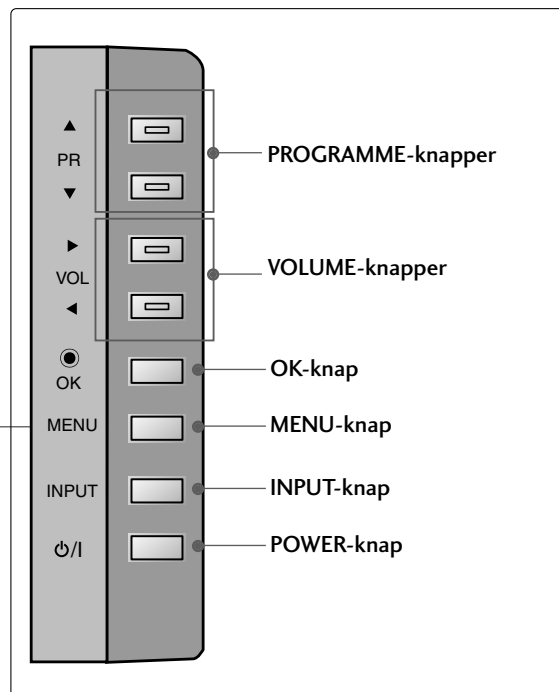
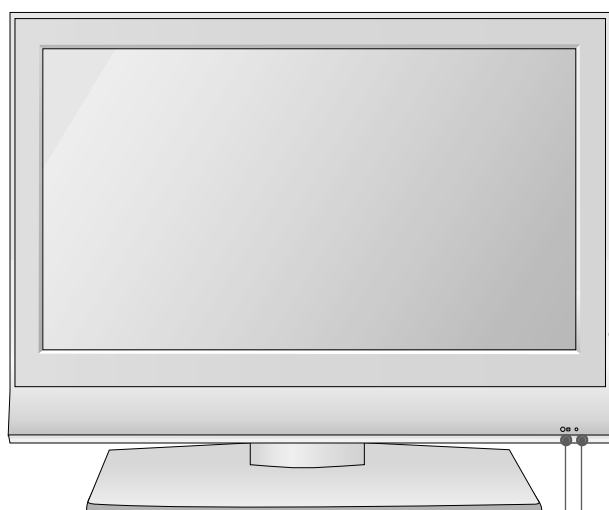

Fjernbetjeningssensor

#### Strøm-/standbyindikator

- Lyser rødt i standby-tilstand.
- Lyser grønt, når apparatet er tændt.

### Kun 26/32LB7\*

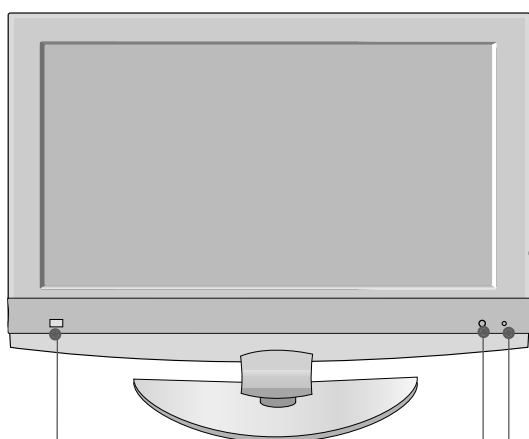

**Intelligent øje:**  
Justerer billedet efter omgivelserne

Fjernbetjeningssensor

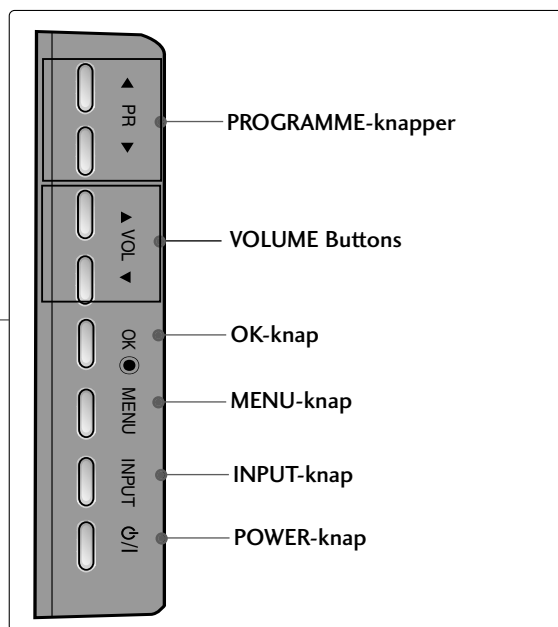

#### Strøm-/standbyindikator

- Lyser rødt i standby-tilstand.
- Lyser grønt, når apparatet er tændt.



# BAGPANELET

- Dette er en forenklet gengivelse af bagpanelet. Det viste kan i nogen grad afvige fra dit tv.

## PLASMA-TV MODELLER

### Undtagen 42/50PC3\*

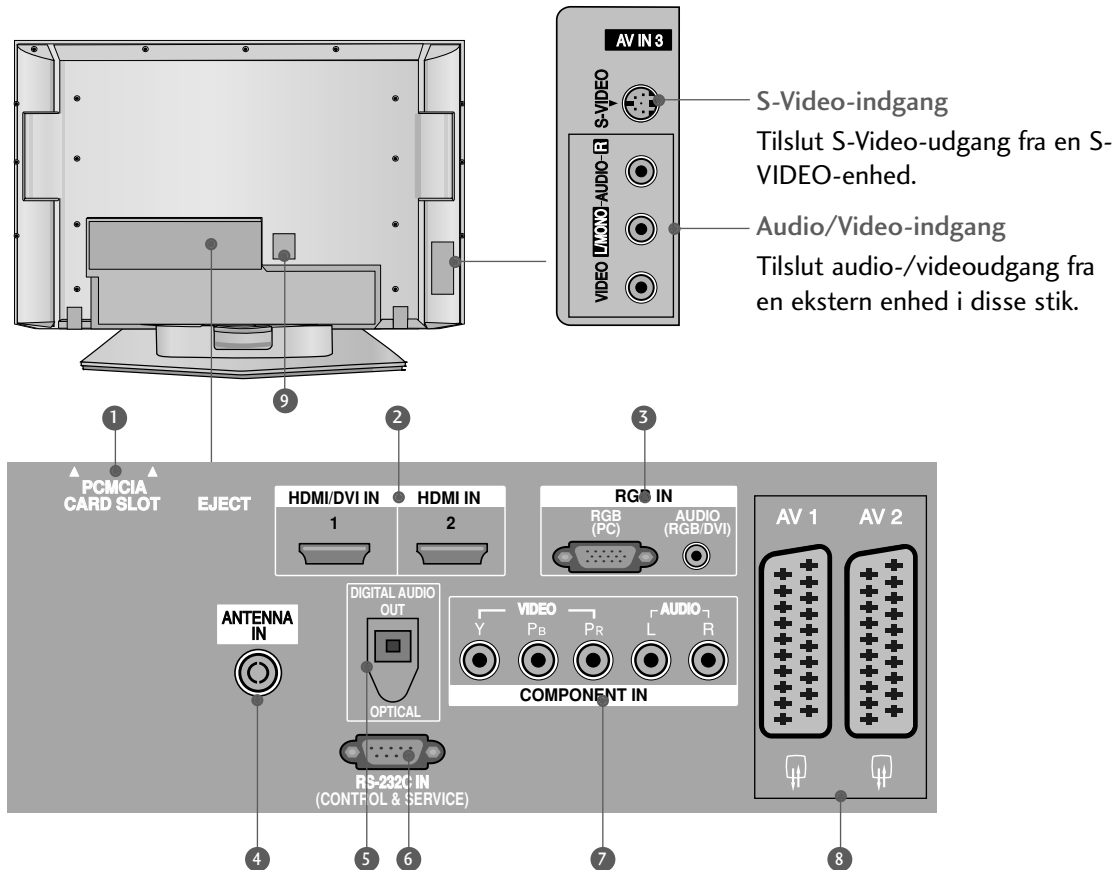

- 1** PCMCIA-kortstik (Personal Computer Memory Card International Association).  
(Denne funktion er ikke tilgængelig i alle lande.)
- 2** HDMI-indgang  
Forbind et HDMI-signal med HDMI IN.  
Eller forbind DVI(VIDEO)-signalet med HDMI/DVI-porten ved hjælp af kablet mellem DVI og HDMI.
- 3** RGB/DVI-lydingang  
Tilslut skærmudgangen på en pc/DTV (kun Audio) til den relevante indgangsport.
- 4** Antenneindgang  
Tilslut trådløse signaler i dette stik.
- 5** DIGITAL OPTISK LYDUDGANG  
Tilsluttes forskellige typer udstyr, der overfører digitale lydsignaler.  
Bemærk: Disse porte fungerer ikke i standby-tilstand.
- 6** RS-232C-Indgangsport(KONTROL/SERVICE)  
Tilslut den serielle port på kontrolenhederne i RS-232C-stikket.
- 7** Component-indgang  
Tilslut en Component video-/audioenhed i disse stik.
- 8** Euro-scartstik (AV1/AV2)  
Tilslut scartstikindgang eller -udgang fra en ekstern enhed i disse stik.
- 9** Strømkabelstik  
Dette tv forsynes med vekselstrøm. Spændingen er angivet på siden Specifikationer. Forsøg aldrig at benytte tv'et med jævnstrøm.

# KLARGØRING

Kun 42/50PC3\*

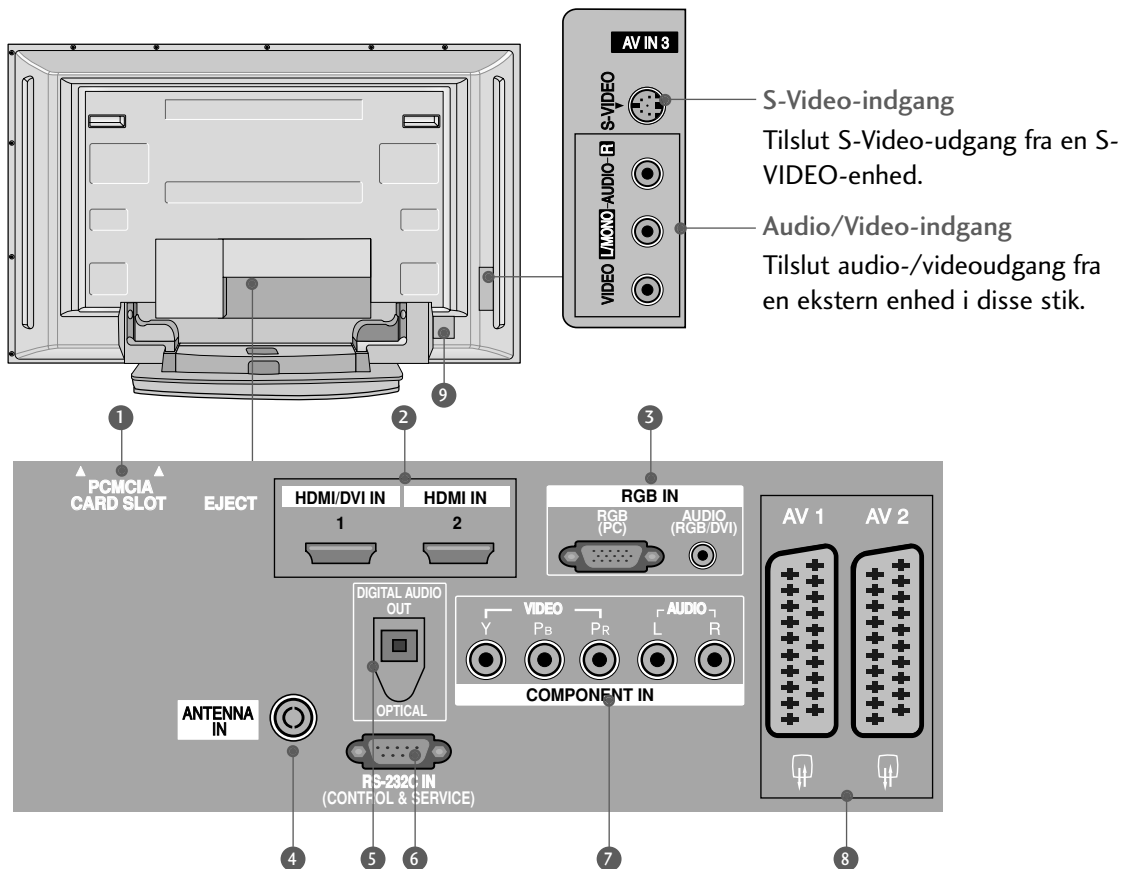

- 1** PCMCIA-kortstik (Personal Computer Memory Card International Association).  
(Denne funktion er ikke tilgængelig i alle lande.)
- 2** HDMI-indgang  
Forbind et HDMI-signal med HDMI IN.  
Eller forbind DVI(VIDEO)-signalet med HDMI/DVI-porten ved hjælp af kablet mellem DVI og HDMI.
- 3** RGB/DVI-lydindgang  
Tilslut skærmudgangen på en pc/DTV (kun Audio) til den relevante indgangsport.
- 4** Antenneindgang  
Tilslut trådløse signaler i dette stik.
- 5** DIGITAL OPTISK LYDUDGANG  
Tilsluttes forskellige typer udstyr, der overfører digitale lydsignaler.  
Bemærk: Disse porte fungerer ikke i standby-tilstand.
- 6** RS-232C-Indgangsport (KONTROL/SERVICE)  
Tilslut den serielle port på kontrolenhederne i RS-232C-stikket.
- 7** Component-indgang  
Tilslut en Component video-/audioenhed i disse stik.
- 8** Euro-scartstik (AV1/AV2)  
Tilslut scartstikindgang eller -udgang fra en ekstern enhed i disse stik.
- 9** Strømkabelstik  
Dette tv forsynes med vekselstrøm. Spændingen er angivet på siden Specifikationer. Forsøg aldrig at benytte tv'et med jævnstrøm.

## LCD-TV MODELLER

### Undtagen 26/32LB7\*

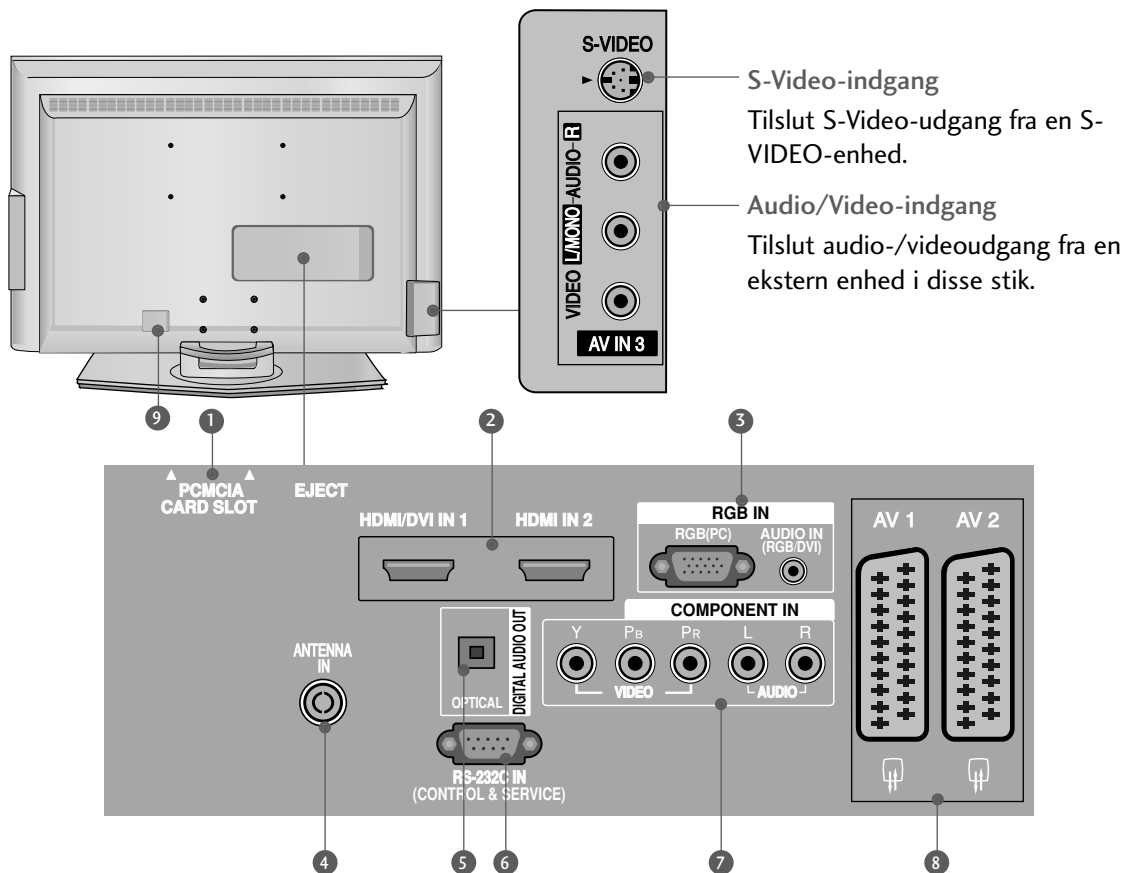

- 1 PCMCIA-kortstik (Personal Computer Memory Card International Association).  
(Denne funktion er ikke tilgængelig i alle lande.)
- 2 HDMI-indgang  
Forbind et HDMI-signal med HDMI IN.  
Eller forbind DVI(VIDEO)-signalet med HDMI/DVI-porten ved hjælp af kablet mellem DVI og HDMI.
- 3 RGB/DVI-lydindgang  
Tilslut skærmudgangen på en pc/DTV (kun Audio) til den relevante indgangsport.
- 4 Antenneindgang  
Tilslut trådløse signaler i dette stik.
- 5 DIGITAL OPTISK LYDUDGANG  
Tilsluttes forskellige typer udstyr, der overfører digitale lydsignaler.  
Bemærk: Disse porte fungerer ikke i standby-tilstand.
- 6 RS-232C-Indgangsport(KONTROL/SERVICE)  
Tilslut den serielle port på kontrolenhederne i RS-232C-stikket.
- 7 Component-indgang  
Tilslut en Component video-/audioenhed i disse stik.
- 8 Euro-scarpstik (AV1/AV2)  
Tilslut scartstikindgang eller -udgang fra en ekstern enhed i disse stik.
- 9 Strømkabelstik  
Dette tv forsynes med vekselstrøm. Spændingen er angivet på siden Specifikationer. Forsøg aldrig at benytte tv'et med jævnstrøm.

## Kun 26/32LB7\*

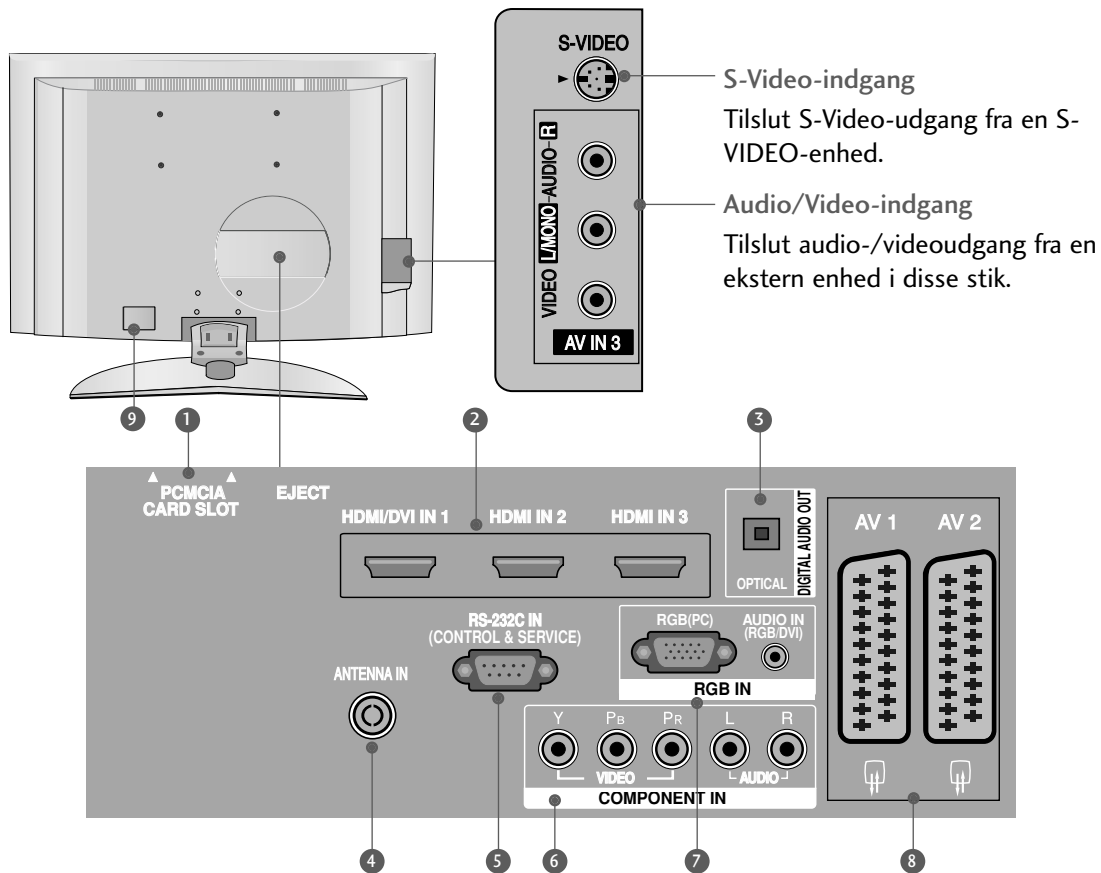

- 1** PCMCIA-kortstik (Personal Computer Memory Card International Association).  
(Denne funktion er ikke tilgængelig i alle lande.)
- 2** HDMI-indgang  
Forbind et HDMI-signal med HDMI IN.  
Eller forbind DVI(VIDEO)-signalet med HDMI/DVI-porten ved hjælp af kablet mellem DVI og HDMI.
- 3** DIGITAL OPTISK LYDUDGANG  
Tilsluttes forskellige typer udstyr, der overfører digitale lydsignaler.  
Bemærk: Disse porte fungerer ikke i standby-tilstand.
- 4** Antenneindgang  
Tilslut trådløse signaler i dette stik.
- 5** RS-232C-Indgangsport(KONTROL/SERVICE)  
Tilslut den serielle port på kontrolenhederne i RS-232C-stikket.
- 6** Component-indgang  
Tilslut en Component video-/audioenhed i disse stik.
- 7** RGB/DVI-lydindgang  
Tilslut skærmudgangen på en pc/DTV (kun Audio) til den relevante indgangsport.
- 8** Euro-scarfstik (AV1/AV2)  
Tilslut scarfstikindgang eller -udgang fra en ekstern enhed i disse stik.
- 9** Strømkabelstik  
Dette tv forsynes med vekselstrøm. Spændingen er angivet på siden Specifikationer. Forsøg aldrig at benytte tv'et med jævnstrøm.

# SÅDAN FOLDES SOKLEN UD (Kun 42/50PC3\*)

- Denne funktion er ikke tilgængelig på alle modeller.

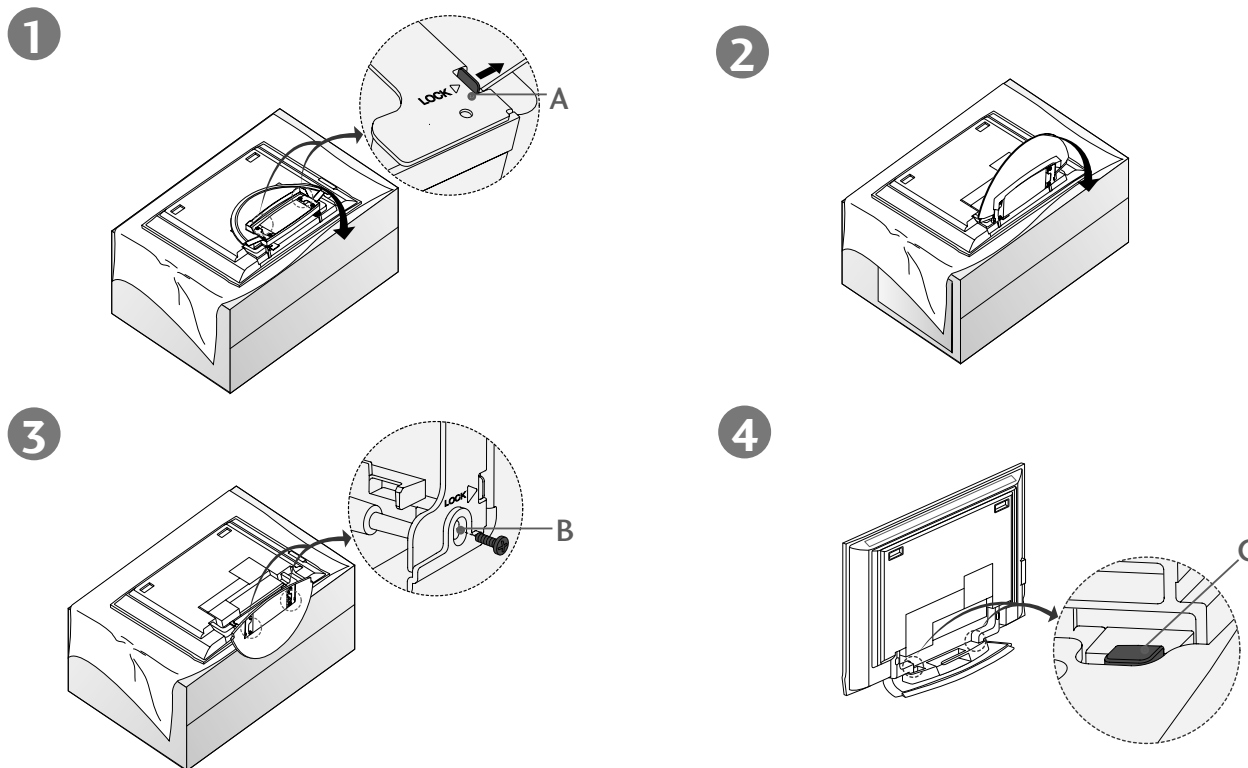

- Placer apparatet, så skærmen vender nedad mod en pude eller et stykke blødt klæde som vist på figur 1. Inden soklen foldes ud, skal du sørge for at skubbe de to låse (A) i bunden af soklen udad.
- Træk soklen ud som vist herover på figur 2 og 3. Når soklen er foldet ud, skal skruerne sættes i hullerne (B) i bunden af soklen og spændes.
- Når kabler tilsluttes apparatet, må låsen (C) ikke frigøres. Det kan medføre, at apparatet falder og forårsager alvorlig personskade og beskadigelse af apparatet.

## ! BEMÆRK

De viste figurer kan afvige en smule fra dit tv-apparat.

### Når soklen lukkes af hensyn til opbevaring

Fjern først skruerne i hullerne (B) i bunden af soklen. Træk derefter de to kroge (D) ud af soklen, og fold soklen tilbage i apparatet. Når soklen er foldet sammen, skubbes de to låse (A) udad.

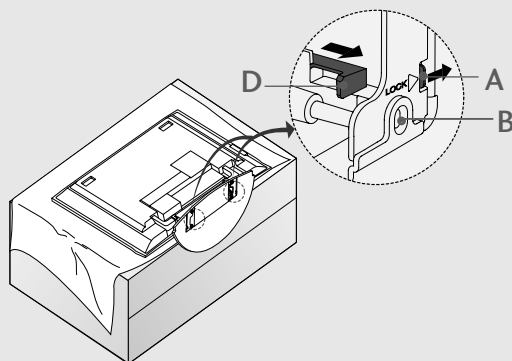

# KLARGØRING

## MONTERING PÅ SOKKEL (kun 26" og 32" og 37" LCD-tv-modeller)

- 1 Placer forsigtigt produktet med skærmsiden nedad mod en beskyttet flade, så produktet og skærmen ikke beskadiges.

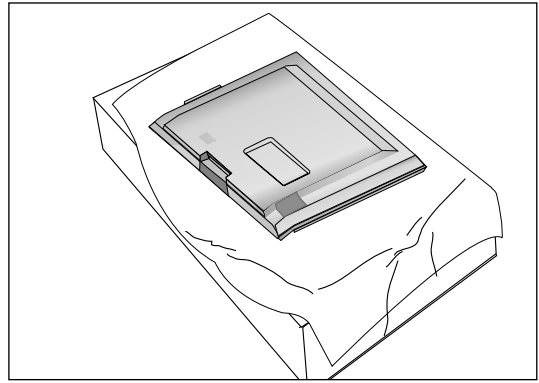

- 2 Monter soklen på apparatet som vist.

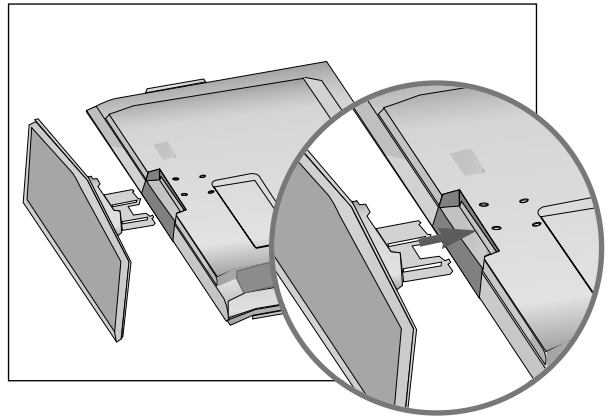

- 3 Spænd de 4 bolte fast i hullerne bag på produktet.

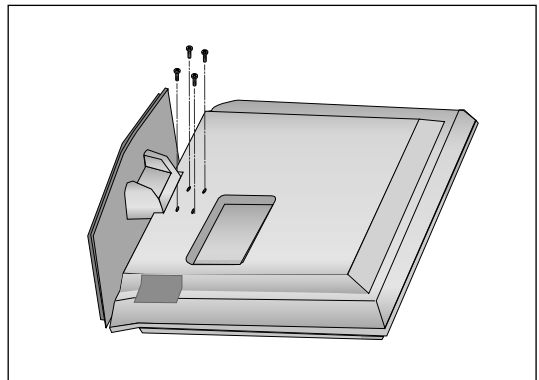

# MONTERING AF TV'ET PÅ EN VÆG

- Denne funktion er ikke tilgængelig på alle modeller.
- Placer produktet tæt på væggen, så det ikke risikere at falde ned, hvis det skubbes baglæns.
- I vejledningen nedenfor beskrives en metode til at sikre, at produktet ikke falder ned, hvis det skubbes fremad. Denne metode forhindrer, at produktet falder forover og skader andre. Den forhindrer også selve produktet i at blive beskadiget. Sørg for, at børn ikke klatrer op eller hænger på produktet.

## PLASMA-TV MODELLER

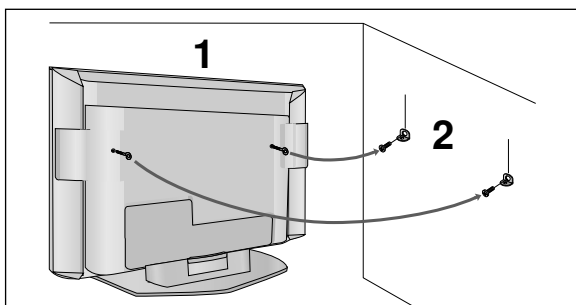

## LCD-TV MODELLER

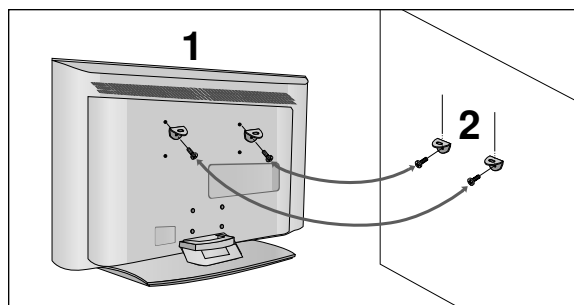

- 1 Brug øjeboltene eller tv-beslagene/-boltene til at fastgøre produktet til væggen som vist på billedet. (Hvis dit produkt har boltene i øjeboltens position, skal de løsnes, inden øjeboltene indsættes).  
\* Indsæt øjeboltene eller tv-beslagene/-boltene, og spænd dem fast i de øverste huller.
- 2 Fastgør vægbeslagene med boltene (følger ikke med produktet, skal købes separat) på væggen. Afstem højden på beslaget, der monteres på væggen.

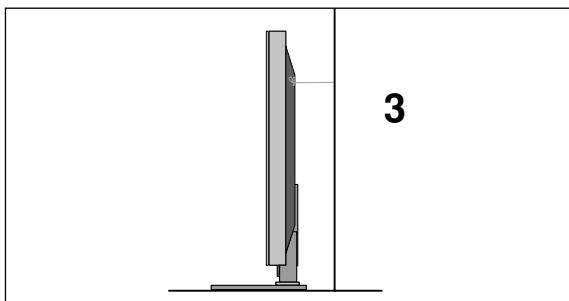

- 3 Brug et kraftigt reb til fastgørelse af produktet (følger ikke med produktet, skal købes separat). Det er sikrere at fastgøre rebet, så det er vandret i forhold til væggen og produktet.

### ! BEMÆRK

- ▶ Hvis produktet skal flyttes, skal rebet først fjernes.
- ▶ Brug en produktholder eller et kabinet, der er tilstrækkeligt stort og stærkt til at klare produktets størrelse og vægt.
- ▶ Kontroller af hensyn til sikkerheden, at højden på vægbeslaget svarer til højden på produktet.

## FASTGØRING AF TV'ET TIL ET BORD (Kun model 26/32LB7\*)

Tv'et skal være fastgjort til bordet, så det ikke kan trækkes frem eller tilbage, så det kunne forårsage personskafe eller skade på produktet. Brug kun en medfølgende skrue.

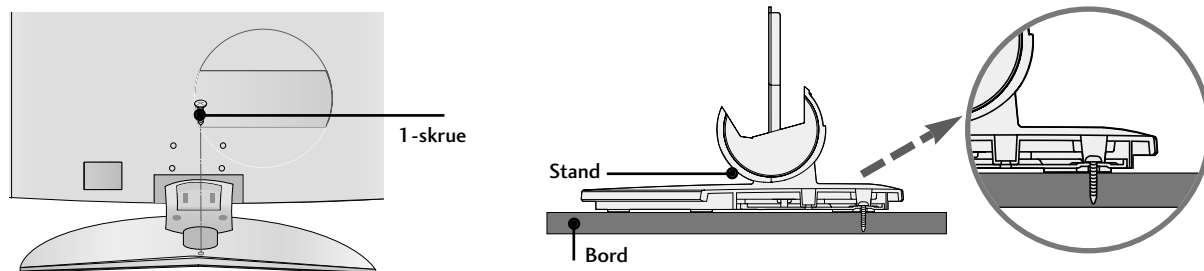

### ! ADVARSEL

- ▶ Dette apparat skal være sikkert fastgjort til gulv/væg i henhold til installationsanvisningerne. Hvis apparatet vippes, rystes eller bevæges frem og tilbage, kan det medføre personskafe.



# BAGDÆKSEL TIL KABELSAMLING

## PLASMA-TV MODELLER (Undtagen 42/50PC3\*)

- 1** Hold i **KABELSTYRET** med begge hænder, og skub det som vist.

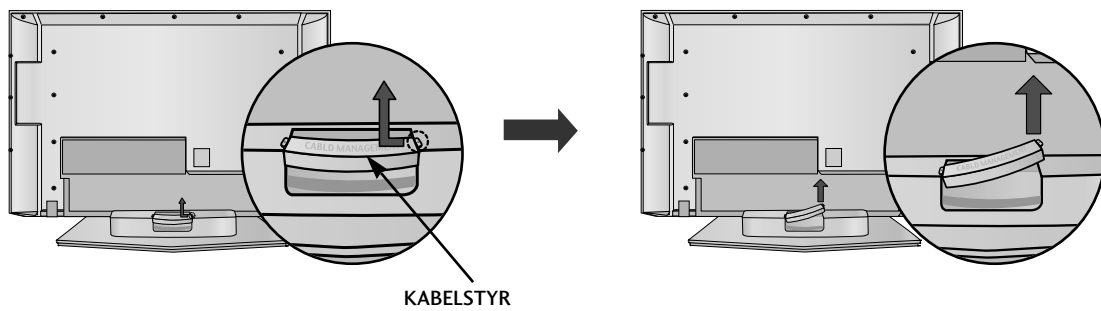

- 2** Tilslut kablerne som beskrevet.

I afsnittet Tilslutning af eksternt udstyr kan du se, hvordan du tilslutter ekstraudstyr.

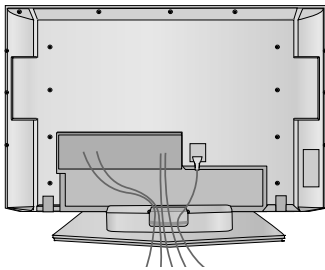

- 3** Tilslut **KABELSTYRET** igen som vist.

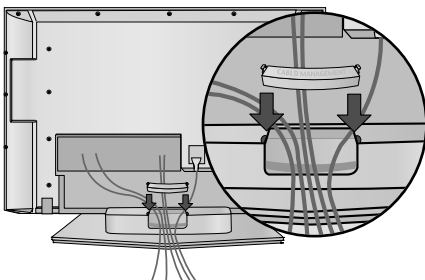

## PLASMA-TV MODELLER

Kun 42PC3\*

Arranger kablerne som vist på billedet.

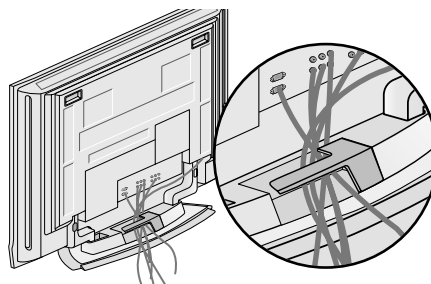

Kun 50PC3\*

- 1 Hold i **KABELSTYRET** med begge hænder, og skub det som vist.

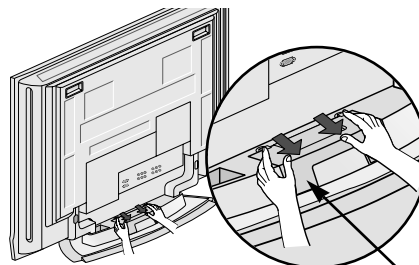

CABLE MANAGEMENT

- 2 Tilslut kablerne som beskrevet.  
I afsnittet Tilslutning af eksternt udstyr kan du se, hvordan du tilslutter ekstraudstyr.

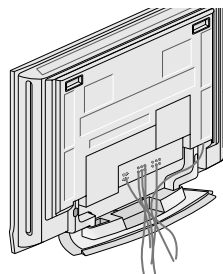

- 3 Tilslut **KABELSTYRET** igen som vist.

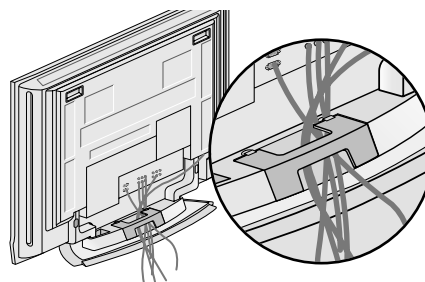

## LCD-TV MODELLER (Undtagen 26/32LB7\*)

- 1** Tilslut kablerne som beskrevet.

I afsnittet Tilslutning af eksternt udstyr kan du se, hvordan du tilslutter ekstraudstyr.

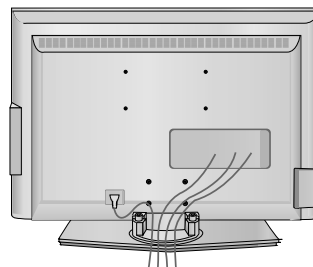

- 2** Tilslut **KABELSTYRET** som vist.

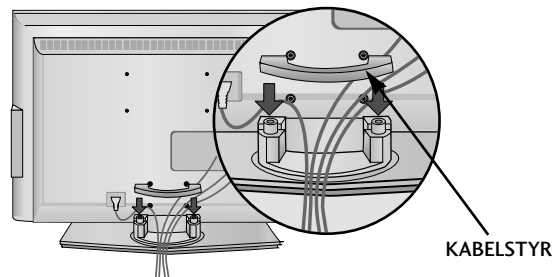

- 3** Bundt kablerne ved hjælp af den medfølgende kabelholder. (Denne funktion er ikke tilgængelig på alle modeller.)

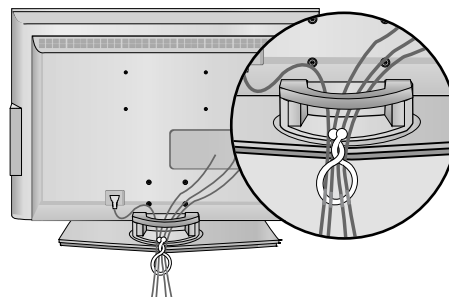

## SÅDAN FJERNES KABELSTYRET

Hold i **KABELSTYRET** med begge hænder, og træk det tilbage.

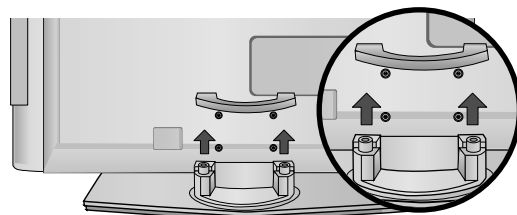

### ! BEMÆRK

- Undlad at holde om **KABELSTYRET**, når du flytter produktet.
- Hvis produktet tabes, kan det medføre personskaade eller beskadigelse af produktet.

## LCD-TV MODELLER (Kun 26/32LB7\*)

- 1 Tilslut kablerne som beskrevet.

I afsnittet Tilslutning af eksternt udstyr kan du se, hvordan du tilslutter ekstraudstyr.

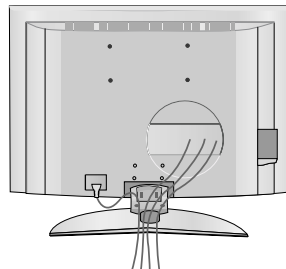

- 2 Tilslut KABELSTYRET som vist. (Indsæt det ved at skubbe løkkerne på begge sider af kabelstyret.)

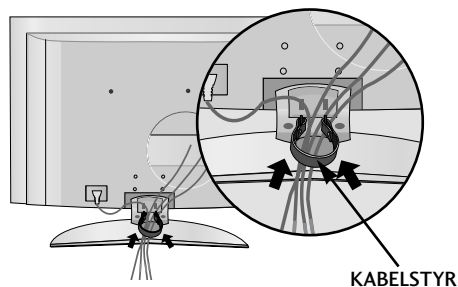

- 3 Bundt kablerne ved hjælp af den medfølgende kabelholder. (Denne funktion er ikke tilgængelig på alle modeller.)

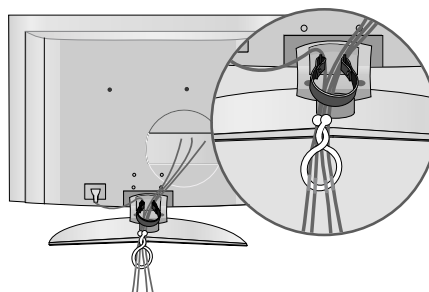

## SÅDAN FJERNES KABELSTYRET

Hold i KABELSTYRET med begge hænder, og træk det ud.

(Træk det ud ved at holde i løkkerne på begge sider af kabelstyret.)

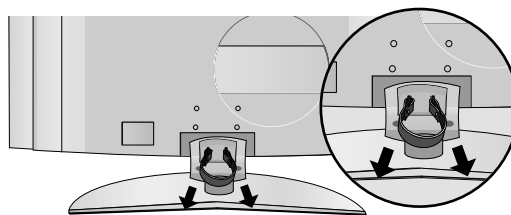

### ! BEMÆRK

- Undlad at holde om KABELSTYRET, når du flytter produktet.
- Hvis produktet tabes, kan det medføre personskaade eller beskadigelse af produktet.

- Tv'et kan installeres på forskellige måder, f.eks. på en væg eller på et skrivebord osv.
- Tv'et er konstrueret til vandret montering.

## JORDFORBINDELSE

Sørg for at tilslutte jordforbindelseskablet for at forhindre muligt elektrisk stød. Få en autoriseret elektriker til at installere en separat afbryder, hvis der ikke findes tilgængelige jordforbindelsesmetoder. Forsøg ikke på at jordforbinde enheden ved at slutte den til telefonledninger, lynafledere eller gasrør.

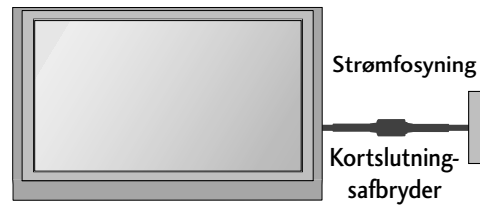

### Installation på bordsokkel

For at sikre tilstrækkelig ventilation skal der være en afstand på 4" mellem apparatets sider og andre genstande og mellem apparatet og væggen.

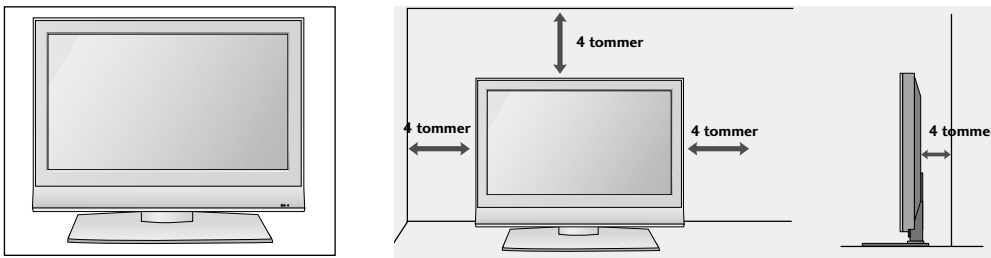

### Når der ikke bruges en stand af bordtype (kun 60PC4\*)

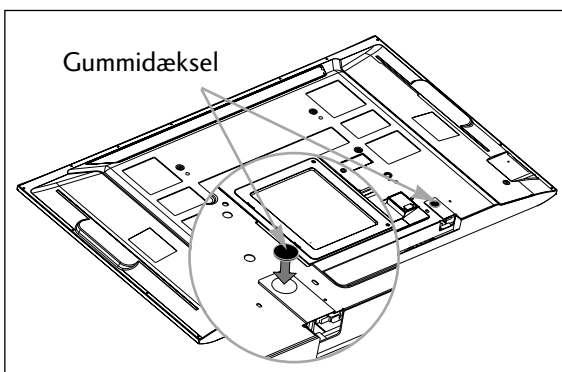

Når der ikke bruges en stand af bordtype, skal du sætte de medfølgende gummidæksler på for at beskytte bordfastgørelserne som vist på figuren.

## Vægmontering: Vandret installation

For at sikre tilstrækkelig ventilation skal der være en afstand på 10cm mellem apparatets sider og andre genstande og mellem apparatet og væggen. Du kan få detaljerede installationsvejledninger hos din forhandler – se Tilt Wall Mounting Bracket Installation and Setup Guide (installations- og opsætningsvejledningen til den valgfri vægmonteringsvipperamme).

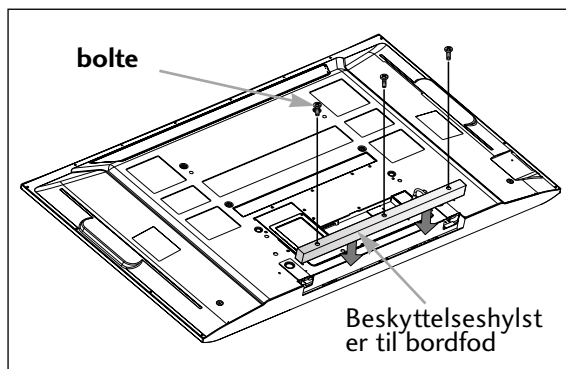
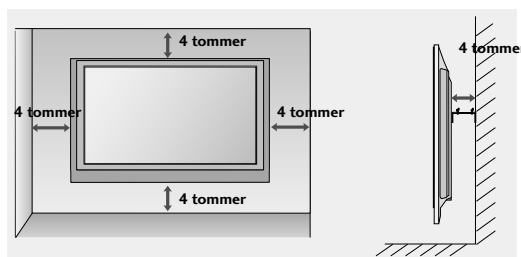
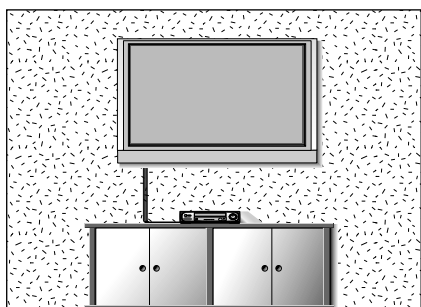

Hvis du vil montere beskyttelseshylsteret til bordfoden (Kun 50PB6\*)

For at undgå at der kommer fremmedlegemer ind i bordfoden, skal du montere beskyttelseshylsteret til bordfoden med de medfølgende bolte, som vist på illustrationen.

- For at forhindre at udstyret beskadiges, må du aldrig tilslutte netledninger, før du er færdig med at tilslutte alt udstyr.

## ANTENNETILSLUTNING

- Juster antenneretningen for at opnå den bedste billedkvalitet.
- Der følger ikke antennekabel og omsætter med apparatet.

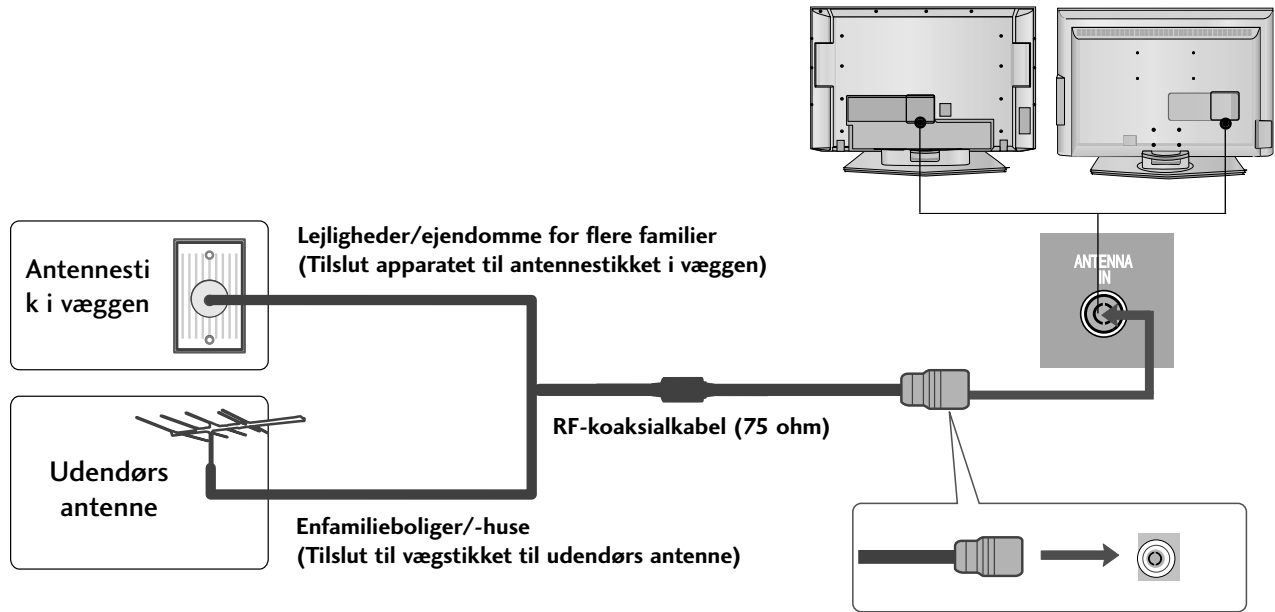

- Pas på, at du ikke kommer til at bøje bronze-tråden, når kablet tilsluttes en antenneport.
- Der kan kun anvendes 5V-antennestrøm i digital tilstand (se s. 51).

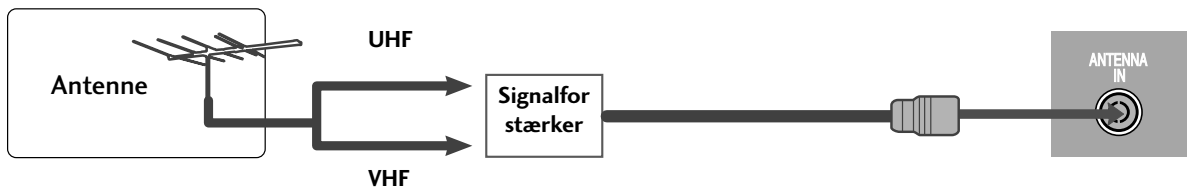

- I områder med dårligt signal opnås en bedre billedkvalitet ved at forsyne antennen med en signalforstærker som vist til højre.
- Hvis signalet skal deles mellem to fjernsyn, skal du tilslutte en antennesignalfordeler.

# TILSLUTNING AF EKSTERNT UDSTYR

- For at forhindre at udstyret beskadiges, må du aldrig tilslutte netledninger, før du er færdig med at tilslutte alt udstyr.
- I denne del af kapitlet TILSLUTNING AF EKSTERNT UDSTYR anvendes især billeder af LCD-tv-modeller.

## TILSLUTNING AF HD-MODTAGER

- Dette tv kan modtage digitale trådløse signaler/kabelsignaler uden en ekstern digital set-top-boks. Men se figuren herunder, hvis du modtager digitale signaler fra en digital set-top-boks eller en anden ekstern digital enhed.

## Tilslutning med t komponentkabel

- 1 Tilslut videoudgangene (Y, Pb, Pr) på DVD-afspilleren til bøsningerne **COMPONENT IN VIDEO** på tv'et.
- 2 Tilslut lydudgangene på DVD-afspilleren til **COMPONENT IN AUDIO**-indgangsbøsningerne på tv'et.
- 3 Tænd for den digitale set-top-boks. (Se betjeningsvejledningen til den digitale set-top-boks).
- 4 Vælg **COMPONENT**-indgangskilden ved hjælp af knappen **INPUT** på fjernbetjeningen.

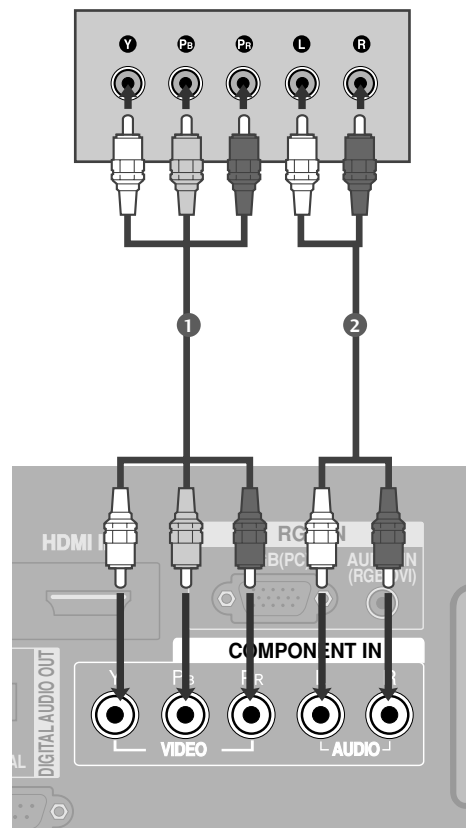

Signal	Component	HDMI1/2/3 (HDMI3 : Kun 26/32LB7*)
480i/576i	Ja	Nej
480p/576p	Ja	Ja
720p/1080i	Ja	Ja
1080p	Nej	Ja



## Tilslutning med t HDMI-kabel

### Undtagen 26/32LB7\*

- 1 Slut DVI-udgangen på den digitale set-top-boks til bøsningen **HDMI/DVI IN 1** eller **HDMI IN 2** på tv'et.
- 2 Tænd for den digitale set-top-boks.(Se betjeningsvejledningen til den digitale set-top-boks).
- 3 Vælg **HDMI1** eller **HDMI2**-indgangskilden ved hjælp af knappen **INPUT** på fjernbetjeningen.

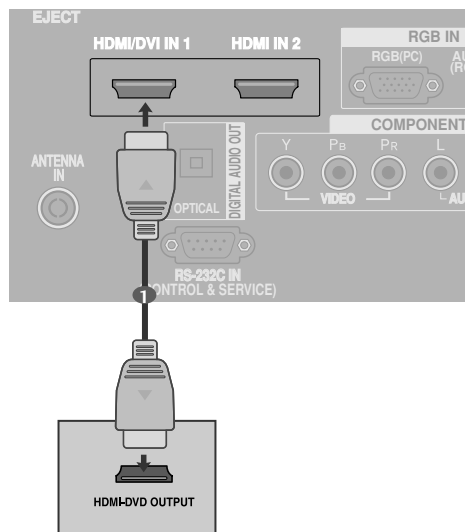

### Kun 26/32LB7\*

- 1 Slut DVI-udgangen på den digitale set-top-boks til bøsningen **HDMI/DVI IN 1**, **HDMI IN 2** eller **HDMI IN 3** på tv'et.
- 2 Tænd for den digitale set-top-boks.(Se betjeningsvejledningen til den digitale set-top-boks).
- 3 Vælg **HDMI1**, **HDMI2** eller **HDMI3**-indgangskilden ved hjælp af knappen **INPUT** på fjernbetjeningen.

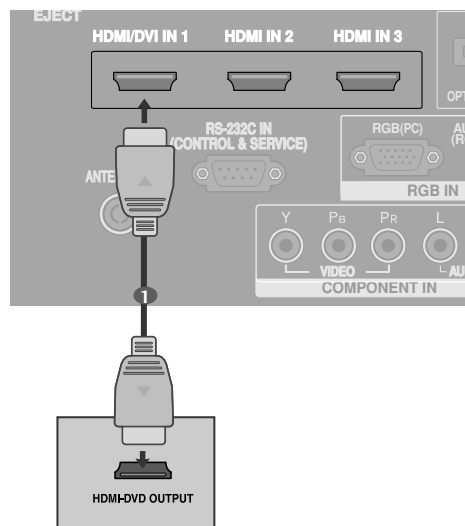

# TILSLUTNING AF EKSTERNT UDSTYR

## Tilslutning med t HDMI to DVI-kabel

### Undtagen 26/32LB7\*

- 1 Slut DVI-udgangen på den digitale set-top-boks til bøsningen **HDMI/DVI IN 1** på tv'et.
- 2 Slut top-set-boksens lydudgange til bøsningen **AUDIO IN (RGB/DVI)** på tv 'et.
- 3 Tænd for den digitale set-top-boks.(Se betjeningsvejledningen til den digitale set-top-boks).
- 4 Vælg **HDMI1**-indgangskilden ved hjælp af knappen **INPUT** på fjernbetjeningen.

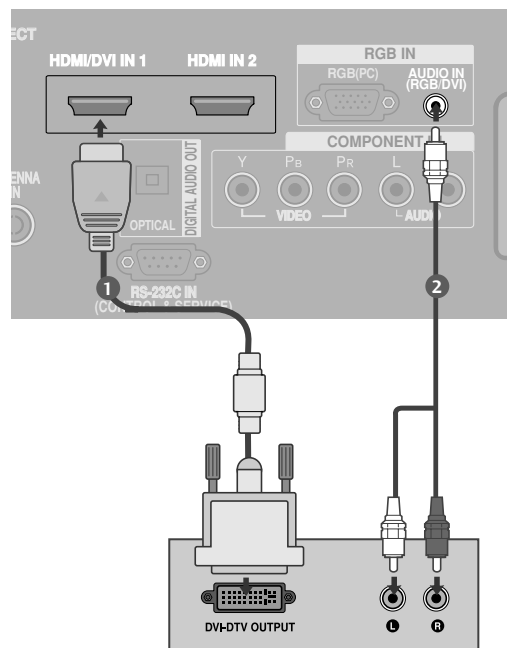

### Kun 26/32LB7\*

- 1 Slut DVI-udgangen på den digitale set-top-boks til bøsningen **HDMI/DVI IN 1** på tv'et.
- 2 Slut top-set-boksens lydudgange til bøsningen **AUDIO IN (RGB/DVI)** på tv 'et.
- 3 Tænd for den digitale set-top-boks.(Se betjeningsvejledningen til den digitale set-top-boks).
- 4 Vælg **HDMI1**-indgangskilden ved hjælp af knappen **INPUT** på fjernbetjeningen.

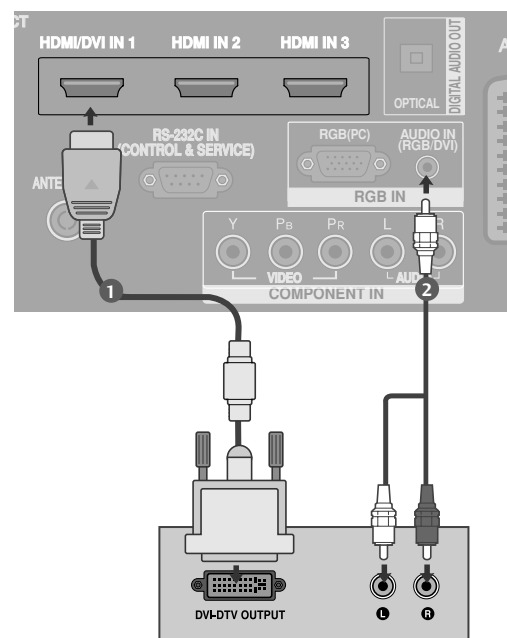

# INSTALLATION AF DVD

## Tilslutning med t komponentkabel

- 1 Tilslut videoudgangene (Y, Pb, Pr) på DVD-afspilleren til bøsningerne **COMPONENT IN VIDEO** på tv'et.
- 2 Tilslut lydudgangene på DVD-afspilleren til **COMPONENT IN AUDIO**-indgangsbøsningerne på tv'et.
- 3 Tænd DVD-afspilleren, og læg en DVD i.
- 4 Vælg **COMPONENT**-indgangskilden ved hjælp af knappen **INPUT** på fjernbetjeningen.
- 5 Du finder betjeningsinstruktioner i brugervejledningen til DVD-afspilleren.

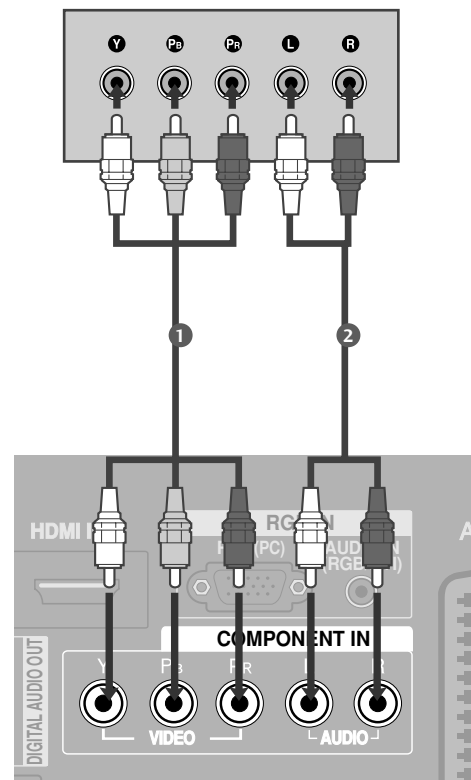

### Komponentindgangsporte

Du opnår en bedre billedkvalitet ved at tilslutte en DVD-afspiller til komponentindgangsportene som vist herunder.

Komponentporte på tv'et	Y	P <sub>B</sub>	P <sub>R</sub>
Video-udgangsporte på DVD-afspilleren	Y	P <sub>B</sub>	P <sub>R</sub>
	Y	B-Y	R-Y
	Y	C <sub>b</sub>	C <sub>r</sub>
	Y	P <sub>b</sub>	P <sub>r</sub>

# TILSLUTNING AF EKSTERNT UDSTYR

## Tilslutning med t scart-kabel

- 1 Tilslut DVD-afspillerens scart-stik med tv'ets **AV1**-scartstik. Anvend et afskærmet kabel.
- 2 Tænd DVD-afspilleren, og læg en DVD i.
- 3 Vælg **AV1**-indgangskilden ved hjælp af knappen **INPUT** på fjernbetjeningen.  
-Hvis den er tilsluttet til **AV2**-scart-stikket, skal du vælge **AV2**-indgangskilden.
- 4 Du finder betjeningsinstruktioner i brugervejledningen til DVD-afspilleren.

### ! BEMÆRK

- Hvis du vil bruge EURO-scartkablet, skal du bruge det signalafskærmede Euro-scartkabel.

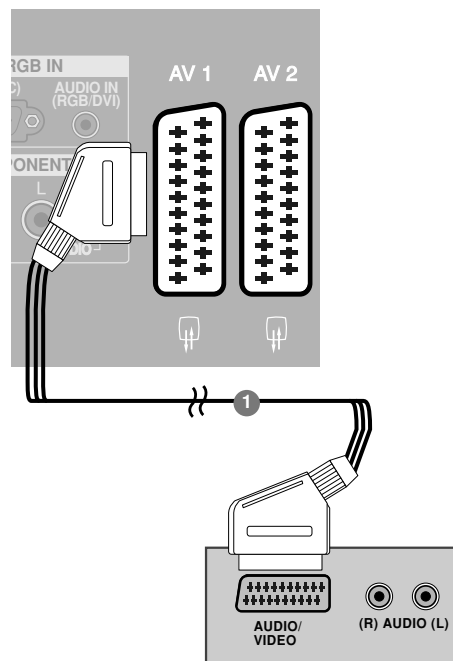

## Tilslutning med t S-Video-kabel

- 1 Tilslut DVD-afspillerens **S-VIDEO**-udgang til tv'ets **S-VIDEO**-indgang.
- 2 Tilslut DVD-afspillerens lydudgange til tv'ets **AUDIO**-indgangsstik.
- 3 Tænd DVD-afspilleren, og læg en DVD i.
- 4 Vælg **AV3**-indgangskilden ved hjælp af knappen **INPUT** på fjernbetjeningen.
- 5 Betjeningsinstruktioner findes i brugervejledningen til DVD-afspilleren.

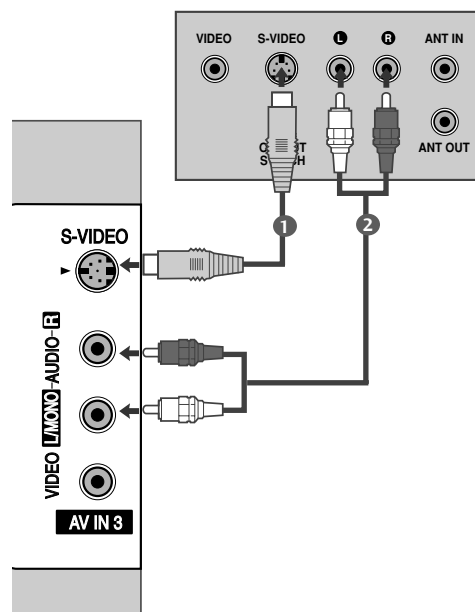

## Tilslutning med et HDMI-kabel

### Undtagen 26/32LB7\*

- 1 Slut DVD-afspillerens HDMI-udgang til **HDMI/DVI IN 1** eller **HDMI IN 2**-stikket på tv'et.
- 2 Vælg **HDMI1** eller **HDMI2**-indgangskilden ved hjælp af knappen **INPUT** på fjernbetjeningen.
- 3 Betjeningsinstruktioner findes i brugervejledningen til DVD-afspilleren.

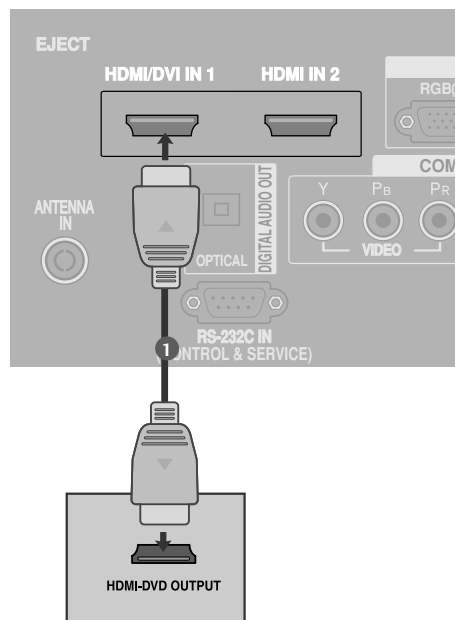

### Kun 26/32LB7\*

- 1 Slut DVD-afspillerens HDMI-udgang til **HDMI/DVI IN 1**, **HDMI IN 2** eller **HDMI IN 3**-stikket på tv'et.
- 2 Vælg **HDMI1**, **HDMI2** eller **HDMI3**-indgangskilden ved hjælp af knappen **INPUT** på fjernbetjeningen.
- 3 Betjeningsinstruktioner findes i brugervejledningen til DVD-afspilleren.

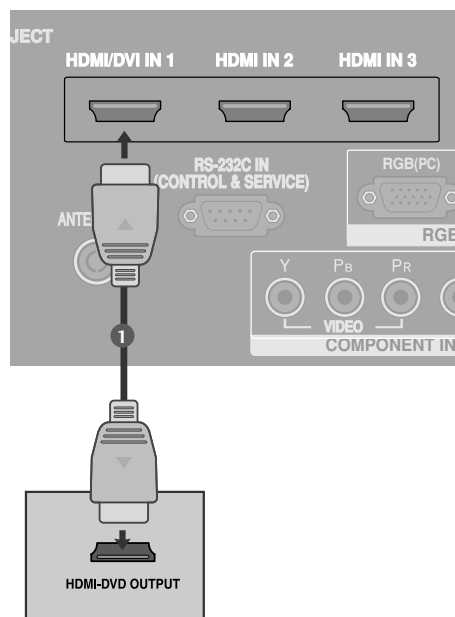

### ! BEMÆRK

- ▶ Tv'et kan modtage video- og lydsignalet samtidig ved brug af et HDMI-kabel.
- ▶ Hvis DVD-afspilleren ikke understøtter automatisk HDMI, skal du indstille udgangsopløsningen.

# TILSLUTNING AF EKSTERNT UDSTYR

## INDSÆTTELSE AF CI-MODUL

- Dette modul bruges til at få vist kodede udsendelser (betalingstjenester) i digital tv-tilstand.
- Denne funktion er ikke tilgængelig i alle lande.

---

**1** Indsæt CI-modulet i **PCMCIA CARD SLOT**-stikket på tv'et som vist.

---

Yderligere oplysninger findes på s. 54.

---

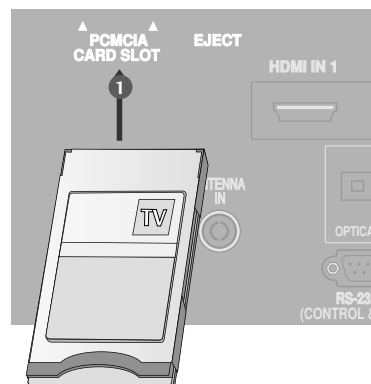

## INDSTILLING AF VIDEOBÅNDOPTAGER

- Du undgår billedstøj (interferens) ved at placere videobåndoptageren i passende afstand fra tv'et.
- Typisk et frosset stillbillede fra en videobåndoptager. Hvis du anvender 4:3-billedformatet, kan de faste skærmens sider forblive synlige på skærmen.

### Tilslutning med et antennekabel

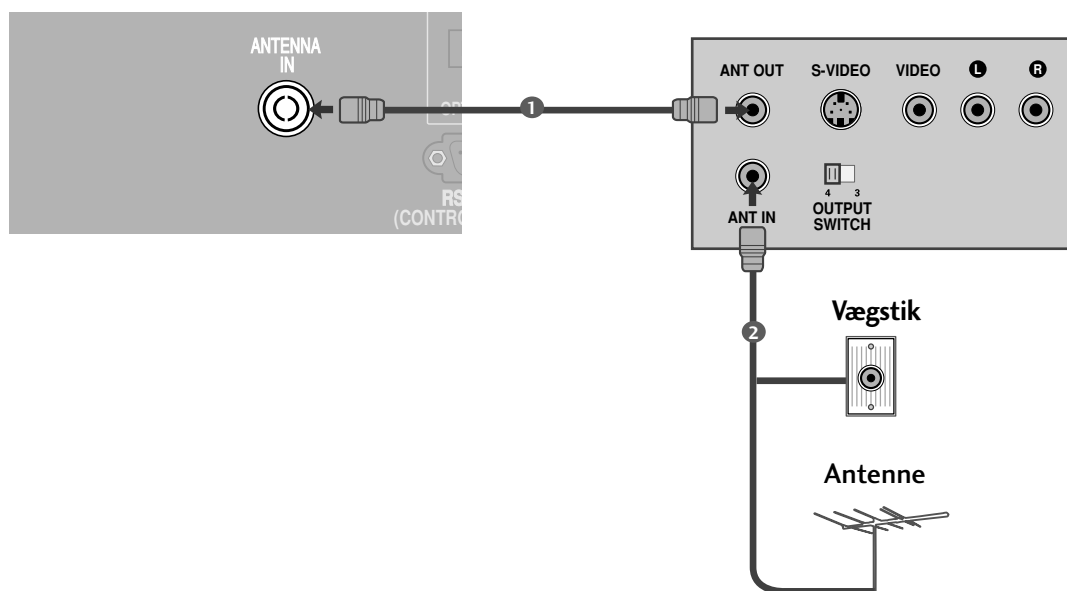

- 1 Tilslut videobåndoptagerens **ANT OUT**-stik til tv'ets **ANTENNA IN**.
- 2 Tilslut antennekablet til **ANT IN**-stikket på videobåndoptageren.
- 3 Tryk på knappen **PLAY** på videobåndoptageren, og afstem det program, du vil se, mellem tv'et og videobåndoptageren.

# TILSLUTNING AF EKSTERNT UDSTYR

## Tilslutning med t scart-kabel

- 1 Tilslut videobåndoptagerens scart-stik med tv'ets **AV1**-scart-stik. Anvend et afskærmet kabel.
- 2 Sæt et videobånd i videobåndoptageren, og tryk på **PLAY** på videobåndoptageren. (Se betjeningsvejledningen til videobåndoptageren).
- 3 Vælg **AV1**-indgangskilden ved hjælp af knappen **INPUT** på fjernbetjeningen.
- 4 Hvis den er tilsluttet til **AV2**-scart-stikket, skal du vælge **AV2**-indgangskilden.

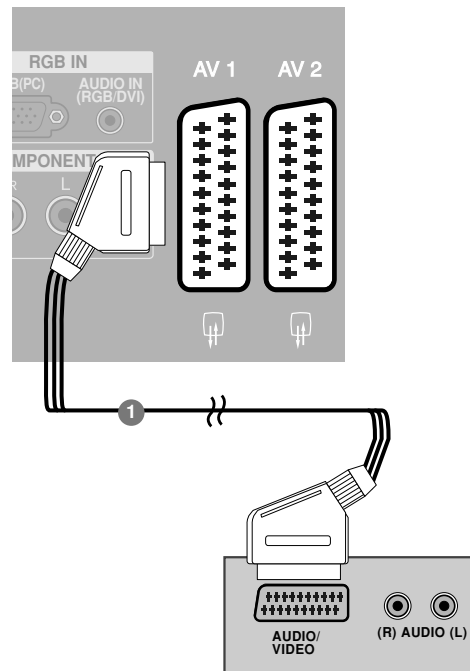

### ! BEMÆRK

- ▶ Hvis du vil bruge EURO-scarkablet, skal du bruge det signalafskærmede Euro-scartkabel.

## Tilslutning med t RCA-kabel

- 1 Forbind **AUDIO/VIDEO**-bøsningerne mellem tv'et og videobåndoptageren. Sørg for, at stikkens farver passer sammen (video = gul, venstre lydindgang (L) = hvid og højre lydindgang (R) = rød).
- 2 Sæt et videobånd i videobåndoptageren, og tryk på **PLAY** på videobåndoptageren. (Se betjeningsvejledningen til videobåndoptageren).
- 3 Vælg **AV3**-indgangskilden ved at trykke på knappen **INPUT** på fjernbetjeningen.

### ! BEMÆRK

- ▶ Hvis du har en videobåndoptager med mono-lyd, skal du slutte lyd-kablet fra videobåndoptageren til stikket **AUDIO L/MONO** (Venstre lydindgang/mono) på tv-apparatet.

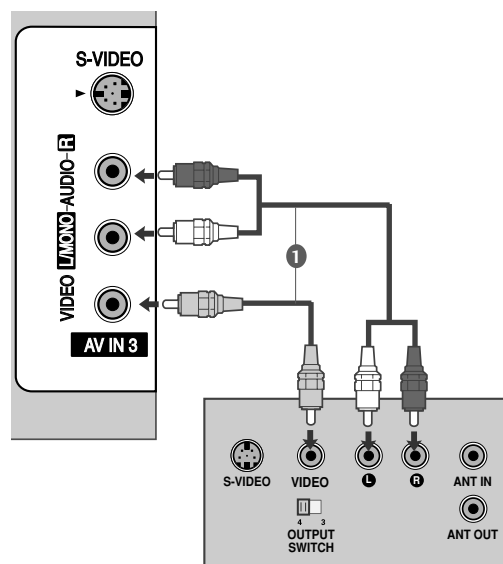



## Tilslutning med et S-Video-kabel

- 1 Tilslut videobåndoptagerens **S-VIDEO**-udgang til tv'ets S-VIDEO-indgang. Billedkvaliteten forbedres sammen lignet med normal Composite-indgang (RCA-kabel).
- 2 Tilslut videobåndoptagerens lydudgange til tv'ets **AUDIO**-indgangsstik.
- 3 Sæt et videobånd i optageren, og tryk på PLAY på optageren. (Se betjeningsvejledning til videobåndoptageren).
- 4 Vælg **AV3**-indgangskilden ved hjælp af knappen **INPUT** på fjernbetjeningen.

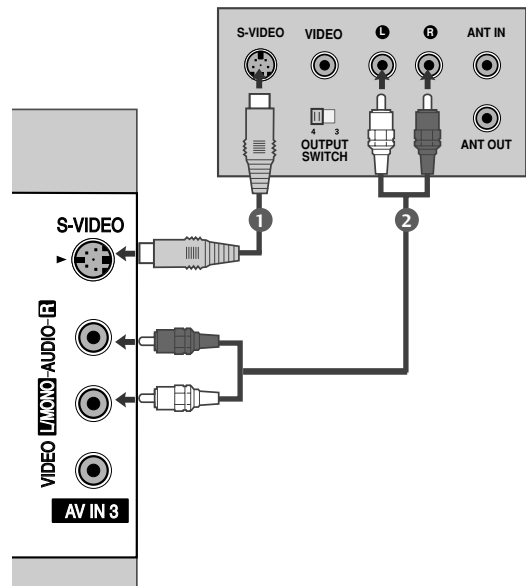

### ! BEMÆRK

- Hvis både S-VIDEO- og VIDEO-stik samtidig er forbundet med S-VHS VCR, kan der kun modtages S-VIDEO.

## TILSLUTNING TIL DIGITAL LYDUDGANG (DIGITAL AUDIO OUT)

Tv'ets lydsignal kan overføres til eksternt udstyr via den optiske digitale lydudgang.

- 1 Tilslut et eller flere optiske kabler til tv'ets optiske digitale lydudgang.
- 2 Tilslut den anden ende af det optiske kabel til den digitale (optiske) lydindgang på det anvendte lydudstyr.
- 3 Sæt indstillingen TV Speaker (Tv-højtaler) til "Off" (Fra) i menuen AUDIO (Lyd) (►s. 85). Oplysninger om betjening af det eksterne lydudstyr findes i den medfølgende brugervejledning.

### ⚠ FORSIGTIG

- Kig ikke ind i den optiske udgangsport. Det kan give synsskader, hvis du kigger på laserstrålen.

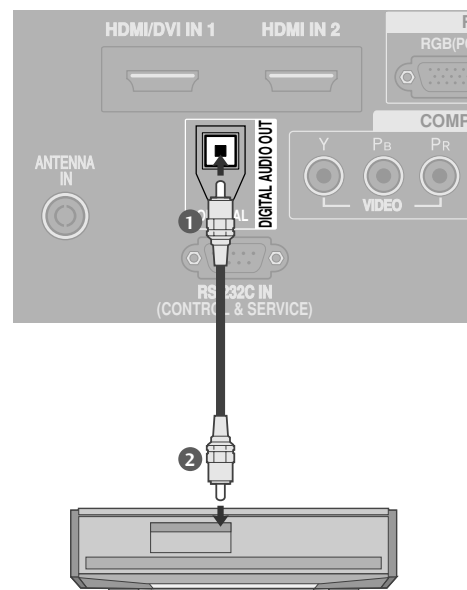

# TILSLUTNING AF EKSTERNT UDSTYR

## TILSLUTNING AF EN ANDEN AV-KILDE

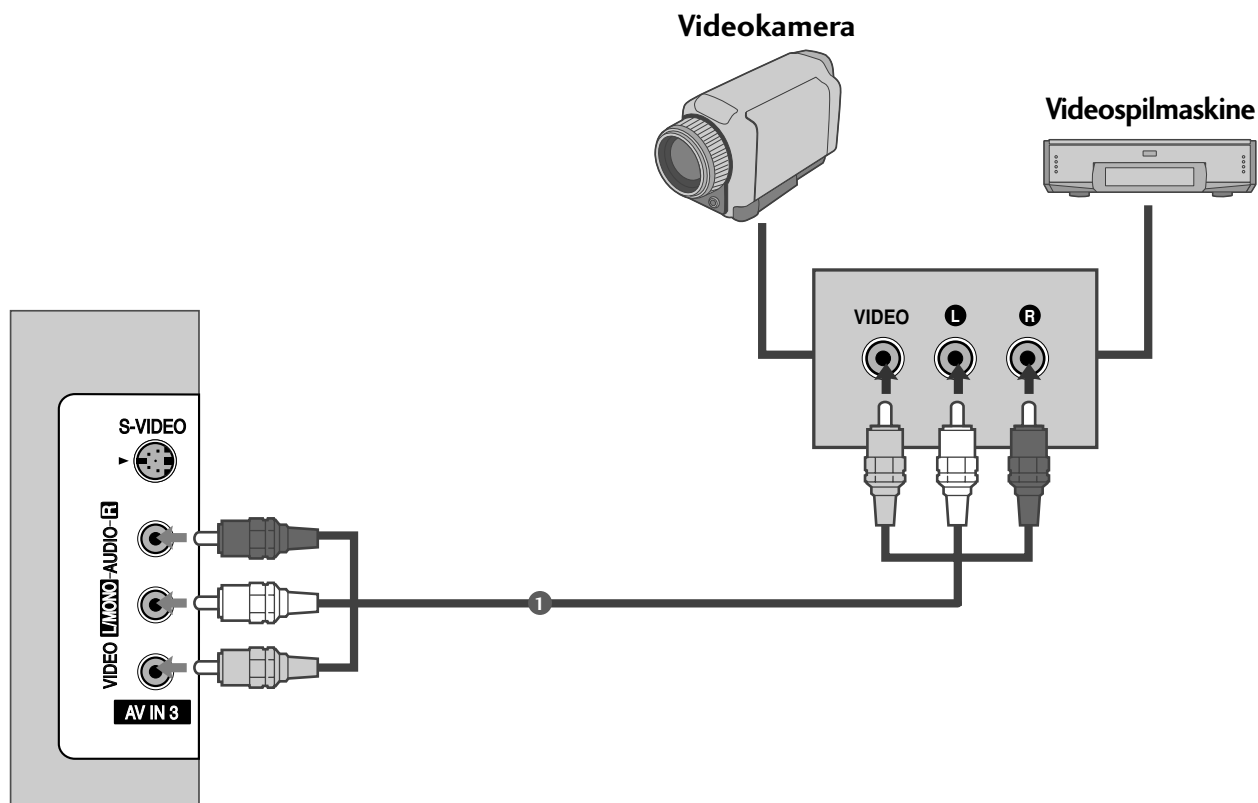

- 1 F rbind **AUDIO/VIDEO**-bøsningerne mellem tv'et og videobåndoptageren. Sørg for, at stikkens farver passer sammen (video = gul, venstre lydindgang (L) = hvid og højre lydindgang (R) = rød).
- 2 Vælg **AV3** -indgangskilden ved at trykke på knappen **INPUT** på fjernbetjeningen.
- 3 Betjen det tilsvarende eksterne udstyr. Se betjeningsvejledningen til det eksterne udstyr.

## INDSTILLING AF PC

- De fleste tv'er udstyre med Plug and Play, som betyder, at pc'en automatisk justeres efter tv'ens indstillinger.

### Tilslutning med et 15-bens D-sub-kabel

- 1 Slut pc'ens RGB-udgang til stikket **RGB (PC)** på tv'et.
- 2 Tilslut pc-lydindgangen til tv'ets **AUDIO IN (RGB/DVI)** indgang.
- 3 Tænd for pc'en og tv'et.
- 4 Vælg **RGB**-indgangskilden ved hjælp af knappen **INPUT** på fjernbetjeningen.

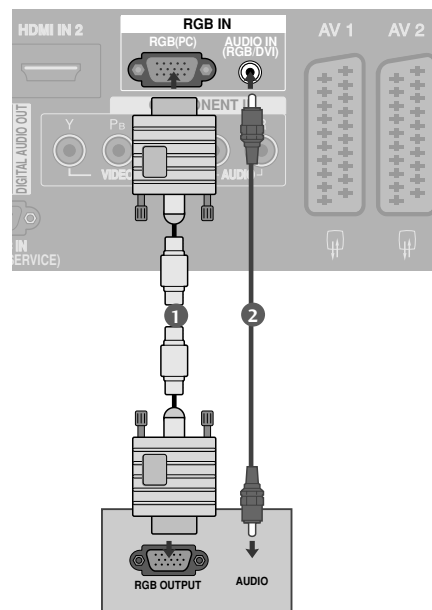

### Tilslutning med et HDMI to DVI-kabel

- 1 Forbind pc'ens DVI-indgang til tv-apparatets **HDMI/DVI IN 1**-stik.
- 2 Slut top-set-boksens lydudgange til bøsningen **AUDIO IN (RGB/DVI)** på tv'et.
- 3 Tænd for pc'en og tv'et.
- 4 Vælg **HDMI1**-indgangskilden ved hjælp af knappen **INPUT** på fjernbetjeningen.

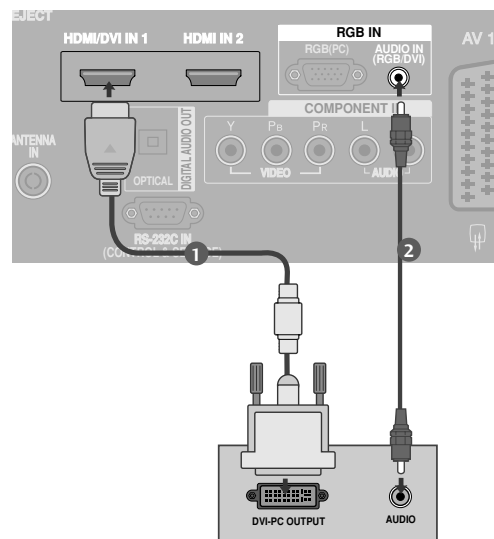

#### ! BEMÆRK

- ▶ Hvis pc'en har en DVI-udgang og ikke en HDMI-udgang, skal der anvendes en separat forbindelse til lydsignalet.
- ▶ Hvis pc'en ikke understøtter Auto DVI, skal du indstille udgangsopløsningen til den korrekte værdi. Du opnår den bedste billedkvalitet, hvis du indstiller udgangsopløsningen for pc'ens skærmkort til 1024 x 768, 60 Hz.

**! BEMÆRK**

- ▶ Forbind en pc med apparatet for at nyde levende billeder og lyd.
- ▶ Undgå at have et fast billede på tv-skærmen i længere tid. Det faste billede kan efterlade permanent aftryk på skærmen. Brug en pauseskærm, når det er muligt.
- ▶ Tilslut en pc i porten RGB (PC) eller HDMI IN (eller HDMI/DVI IN) på tv'et, og skift pc'ens udgangsløsning i overensstemmelse hermed.
- ▶ Der kan følge støj med opløsning, lodret mønster, kontrast eller lysstyrke i pc-tilstand. I givet fald ændres pc-tilstanden til en anden opløsning eller opdateringshastigheden til en anden hastighed, eller lysstyrken og kontrasten justeres i menuen, indtil støjen er fjernet. Hvis pc-grafikkortets hastighed ikke kan ændres, skiftes det ud med et andet, eller producenten af grafikkortet kontaktes.
- ▶ Synkroniseringsindgangsformatet for vandrette og lodrette frekvenser er separat.
- ▶ PLASMA-TV MODELLER- Vi anbefaler Vi anbefaler 1024x768, 60Hz for PC-modus, da det giver den bedste billedkvalitet.
- ▶ Tilslut signalkablet fra pc'ens skærmudgangsport til tv'ets RGB (PC/DTV)-port, eller tilslut signalkablet fra pc'ens HDMI-udgangsport til tv'ets HDMI IN-port (eller HDMI/DVI IN).
- ▶ Tilslut lydkablerne fra pc'en til lydindgangen på tv'et. (Der følger ikke lydkabler med tv'et).
- ▶ Hvis du bruger et lydkort, skal du foretage de nødvendige lydindstillinger på pc'en.
- ▶ Dette tv-apparat bruger en VESA Plug and Play-løsning. Tv'et overfører EDID-data til pc-systemet ved hjælp af en DDC-protokol. Pc'en indstilles automatisk, når den anvendes sammen med dette tv-apparat.
- ▶ DDC-protokollen er forvalgt for indstillingen RGB (analog RGB) og HDMI (digital RGB).
- ▶ Plug and Play-indstillingerne kan om nødvendigt justeres.
- ▶ Hvis pc'ens skærmkort ikke kan overføre et analogt og et digitalt RGB-signal på samme tid, skal du tilslutte pc'en til enten RGB eller HDMI IN (eller HDMI/DVI IN) for at få vist pc'ens skærbillede på tv'et.
- ▶ Hvis pc'ens skærmkort kan overføre et analogt og et digitalt RGB-signal på samme tid, skal du indstille tv'et til enten RGB eller HDMI (tv'et angiver automatisk den anden indstilling ved hjælp af Plug and Play).
- ▶ DOS-tilstanden fungerer muligvis ikke med bestemte skærmkort, hvis du bruger et HDMI til DVI-kabel.
- ▶ Hvis du bruger et for langt RGB-PC-kabel, er der muligvis støj på skærmen. Vi anbefaler at bruge under 5 m kabel. Det giver den bedste billedkvalitet.

## Understøttet skærmopløsning

### Undtagen 26/32LB7\*

RGB[PC] / HDMI[PC]-tilstand		
Opløsning	Vandret frekvens (kHz)	Lodret frekvens (Hz)
720x400	31,468	70,08
640x480	31,469	59,94
	37,684	75,00
800x600	37,879	60,31
	46,875	75,00
832x624	49,725	74,55
	48,363	60,00
1024x768	56,476	70,00
	60,123	75,029
	47,78	59,87
1280x768	47,72	59,8
1360x768	47,56	59,6
1366x768	66,647	59,988
1920x1080		

HDMI[DTV] -tilstand		
Opløsning	Vandret frekvens (kHz)	Lodret frekvens (Hz)
640x480	31,469	59,94
	31,469	60,00
720x480	31,47	59,94
	31,50	60,00
720x576	31,25	50,00
	37,50	50,00
1280x720	44,96	59,94
	45,00	60,00
1920x1080	33,72	59,94
	33,75	60,00
	28,125	50,00
	27,00	24,00
	56,25	50,00
	67,433	59,94
	67,500	60,00

### Kun 26/32LB7\*

RGB[PC] / HDMI[PC]-tilstand		
Opløsning	Vandret frekvens (kHz)	Lodret frekvens (Hz)
720x400	31,468	70,08
640x480	31,469	59,94
	37,500	75,00
800x600	37,879	60,31
	46,875	75,00
832x624	49,725	74,55
	48,363	60,00
1024x768	56,476	70,00
	60,023	75,023
	47,649	59,99
1280x768	47,649	59,94
1360x768	47,649	59,94
1366x768	47,649	59,94
1920x1080	66,647	59,988

HDMI[DTV] -tilstand		
Opløsning	Vandret frekvens (kHz)	Lodret frekvens (Hz)
640x480	31,469	59,94
	31,469	60,00
720x480	31,47	59,94
	31,50	60,00
720x576	31,25	50,00
	37,50	50,00
1280x720	44,96	59,94
	45,00	60,00
1920x1080	28,125	50,00
	33,72	59,94
	33,75	60,00
	27,000	24,00
	56,250	50,00
	67,433	59,94
	67,500	60,00

# TILSLUTNING AF EKSTERNT UDSTYR

## Skærmindstilling i pc-tilstand

### AUTOMATISK JUSTERING (KUN TILSTANDEN RGB-[PC ])

Justerer automatisk billedpositionen og formindsker billedrystelser. Hvis billedet efter justering stadig ikke er perfekt, fungerer tv-apparatet korrekt, men trænger til yderligere justering.

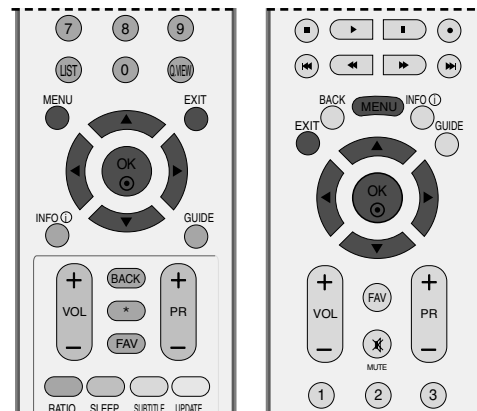

#### Auto Konfig.

Denne funktion bruges til automatisk justering af skærmposition, ur og fase. Det viste billede forsvinder i nogle få sekunder, mens den automatiske indstilling er i gang.

- 1 Tryk på knappen MENU og derefter på knappen ▲ eller ▼ for at vælge menuen **SKÆRM**.
- 2 Tryk på knappen ► og brug derefter knappen ▲ eller ▼ til at vælge **Auto. konfig.**.
- 3 Tryk på knappen ► for at starte automatisk indstilling.
  - Når **Auto. konfig.** er afsluttet, vises **OK** på skærmen.
  - Hvis billedets position stadig ikke er korrekt, skal du benytte funktionen til automatisk justering igen.
  - Hvis billedet stadig trænger til justering efter den automatiske justering i RGB (PC), kan du justere indstillingen **Manuel konfig.** .
- 4 Tryk på knappen EXIT for at vende tilbage til tv-visning.



1



2 3

## Indstilling af skærmens fase, klok og position

Hvis billedet ikke er skarpt efter den automatiske indstilling, og især hvis tegnene hopper, skal du justere billedfasen manuelt.

Juster **Klokken** for at indstille skærbilledstørrelsen rigtigt.

Denne funktion fungerer i følgende tilstand: RGB[PC].

**Clock** Med denne funktion minimeres de lodrette bjælker og striber, som ses på skærmens baggrund. Og den vandrette skærmstørrelse ændres også.

**Phase** Med denne funktion kan du fjerne vandret støj og gøre billedet tydeligere og skarpere.

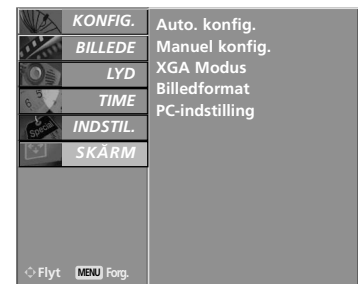
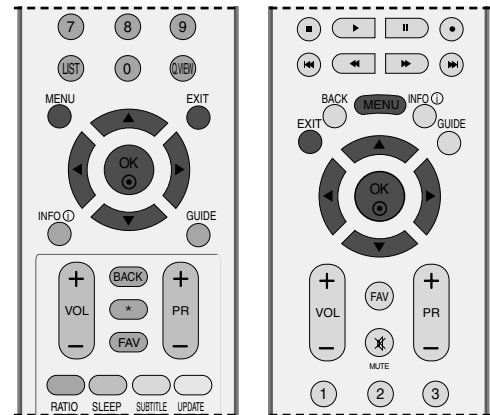

1

- 1 Tryk på knappen MENU og derefter på knappen ▲ eller ▼ for at vælge menuen **SKÆRM**.
- 2 Tryk på knappen ► og derefter på knappen ▲ eller ▼ for at vælge **Manuel konfig.**.
- 3 Tryk på knappen ► og derefter på knappen ▲ eller ▼ for at vælge **Phase**, **Clock**, **H-Position** eller **V-Position**.
- 4 Juster indstillingen ved at trykke på knappen ◀ eller ▶.
- 5 Tryk på knappen EXIT for at vende tilbage til tv-visning.



2 3 4

# TILSLUTNING AF EKSTERNT UDSTYR

## Valg af XGA-bredformat

Hvis du vil have vist et normalt billede, skal opløsningen i RGB-tilstand være i overensstemmelse med valget af XGA-formatet.

Denne funktion fungerer i følgende tilstand: RGB[PC].

- 1 Tryk på knappen MENU og derefter på knappen ▲ eller ▼ for at vælge menuen **SKÆRM**.
- 2 Tryk på knappen ► og derefter på knappen ▲ eller ▼ for at vælge **XGA Modus**.
- 3 Tryk på knappen ► og brug derefter knappen ▲ eller ▼ til at vælge den ønskede XGA-opløsning.
- 4 Tryk på knappen EXIT for at vende tilbage til tv-visning.

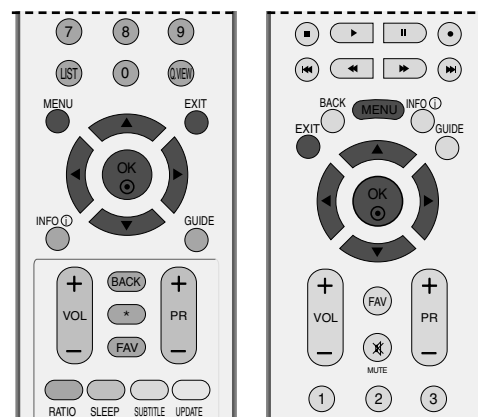

1

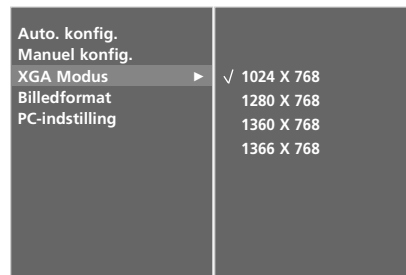

2 3



## Initialisering (gendannelse af de oprindelige fabriksindstillinger)

Denne funktion fungerer i den aktuelle tilstand.  
Sådan kan de justerede værdier gendannes

ISM Method (ISM-metode) og Low Power (Energisparefunktion)  
er ikke tilgængelig på LCD TV.

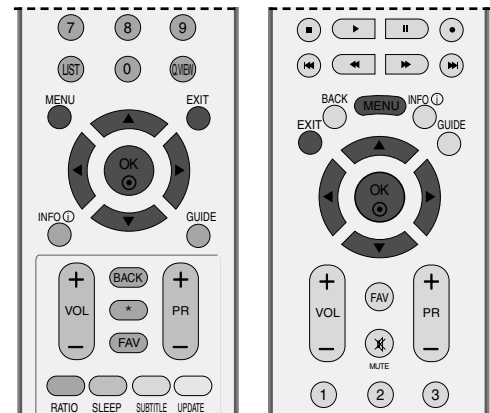

- 1 Tryk på knappen MENU og derefter på knappen ▲ eller ▼ for at vælge menuen **INDSTIL..**
- 2 Tryk på knappen ► og brug derefter knappen ▲ eller ▼ til at vælge **Fabrikstilstand**.
- 3 Tryk på knappen ► og brug derefter knappen ▲ eller ▼ til at vælge **Nulstil alt**.
- 4 Tryk på knappen ►.

Meddelelsen **"If you enter a password, all user setting will be reset.**(Hvis du angiver en adgangskode, nulstilles alle brugerindstillinger.)" vises.

- 5 Brug TALKNAPPERNE til at angive en adgangskode med fire cifre.



1

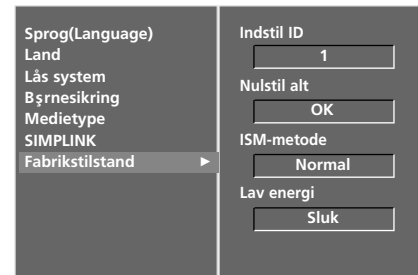

2

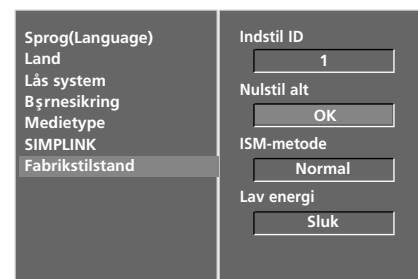

3 4

# SE TV/PROGRAMSTYRING

## FJERNBETJENINGSKNAPPERNES FUNKTION

Når du bruger fjernbetjeningen, skal du pege på fjernbetjeningssensoren på tv'et.



**POWER** Vender tilbage til tv-visning fra alle tilstande.

**D/A INPUT** Vælger digital eller analog indstilling.  
(D/A-indgang) Tænder tv-apparatet, hvis det er i standby-tilstand.

**TV/RADIO** Vælger radio- eller tv-kanal i digital tilstand.

**INPUT** Skifter mellem de eksterne indgange i en bestemt rækkefølge.  
Tænder fjernsynet fra standby-tilstand.

**Justering af lysstyrke** Justerer lysstyrken på skærmen.  
Den vender tilbage til standardindstillingerne for lysstyrken, når der ændres tilstandskilde.

**FARVEDE KNAPPER** Disse knapper bruges til teletext (kun modeller med **TELETEKST**) eller **Program Sortering**.

**EXIT** Rydder alle visninger på skærmen og vender tilbage til tv-visning fra alle menuer.

**BACK (Tilbage)** Giver brugeren mulighed for at gå et trin tilbage i et interaktivt program, en elektronisk programguide (EPG) eller en anden interaktiv funktion.

**MENU** Vælger en menu.

**INFO** Viser de aktuelle skærmoplysninger.

**GUIDE** Viser programoversigten.

**VOLUME UP/DOWN** Justerer volumen.

**FAV** Vender tilbage til det program, der sidst blev set.

**MUTE** Slår lyden Til eller Fra.

**Programme UP/DOWN** Vælger et program.

**Talknapperne 0~9** Vælger et program.  
Vælger nummererede elementer i en menu.

**LIST** Viser programtabellen.

**Q.VIEW** Vender tilbage til det program, der sidst blev set.

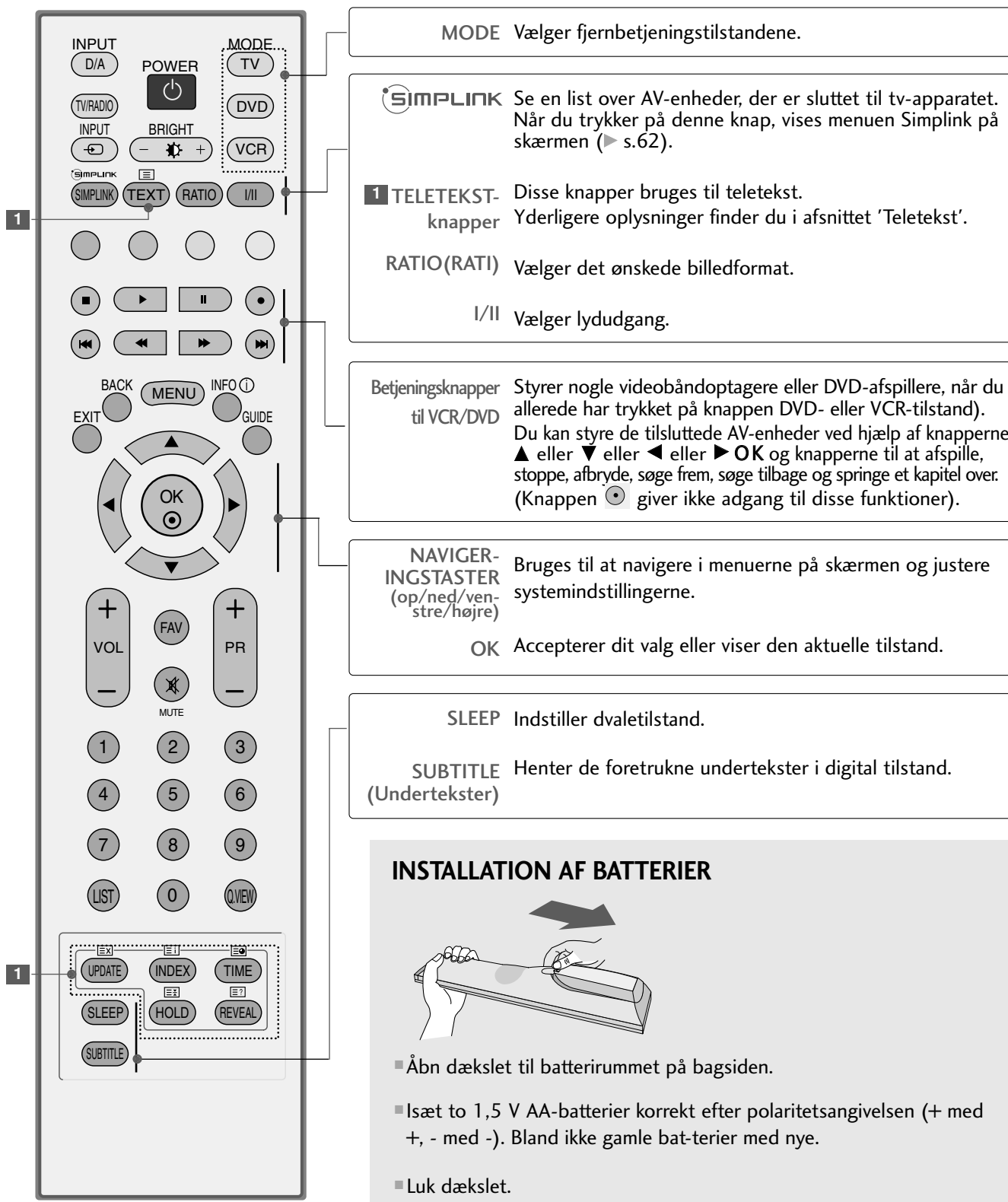

# SE TV/PROGRAMSTYRING

## FJERNBETJENINGSKNAPPERNES FUNKTION

Når du bruger fjernbetjeningen, skal du pege på fjernbetjeningssensoren på tv'et.

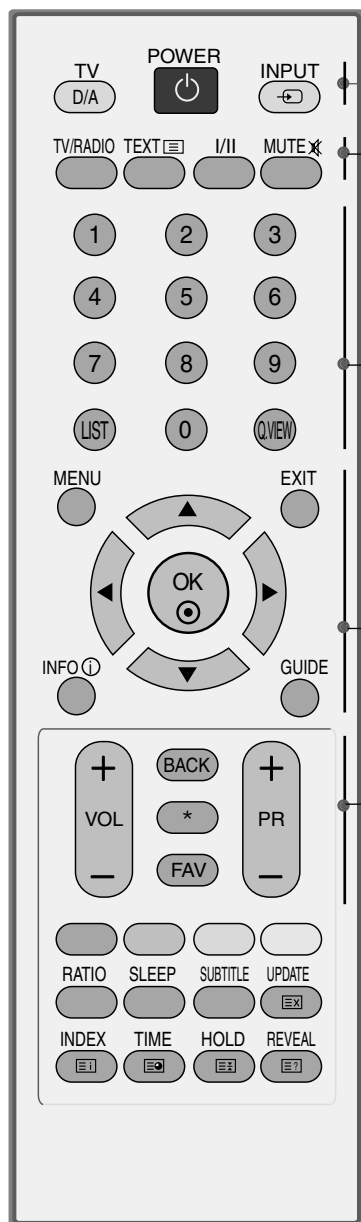

**POWER** Vender tilbage til tv-visning fra alle tilstande.

**D/A INPUT** Vælger digital eller analog indstilling.  
Tænder tv-apparatet, hvis det er i standby-tilstand.

**INPUT** Skifter mellem de eksterne indgange i en bestemt rækkefølge.  
Tænder fjernsynet fra standby-tilstand.

**TV/RADIO** Vælger radio- eller tv-kanal i digital tilstand.

**I/II** Vælger lydudgang.

**MUTE** Slår lyden Til eller Fra.

**Talknapperne** Vælger et program.

**0~9** Vælger nummererede elementer i en menu.

**LIST** Viser programtabellen.

**Q.VIEW** Vender tilbage til det program, der sidst blev set.

**MENU** Vælger en menu.

**EXIT** Rydder alle visninger på skærmen og vender tilbage til tv-visning fra alle menuer.

**INFO** Viser de aktuelle skærmoplysninger.

**GUIDE** Viser programoversigten.

**NAVIGER-  
INGSTASTER** (op/ned/venstre/højre) Bruges til at navigere i menuerne på skærmen og justere systemindstillingerne.

**OK** Accepterer dit valg eller viser den aktuelle tilstand.

**VOLUME UP  
/DOWN** Justerer volumen.

**BACK** Giver brugeren mulighed for at gå et trin tilbage i et interaktivt program, en elektronisk programguide (EPG) eller en anden interaktiv funktion.

\* UDEN FUNKTION

**FAV** Vender tilbage til det program, der sidst blev set.

**Programme  
UP/DOWN** Vælger et program.

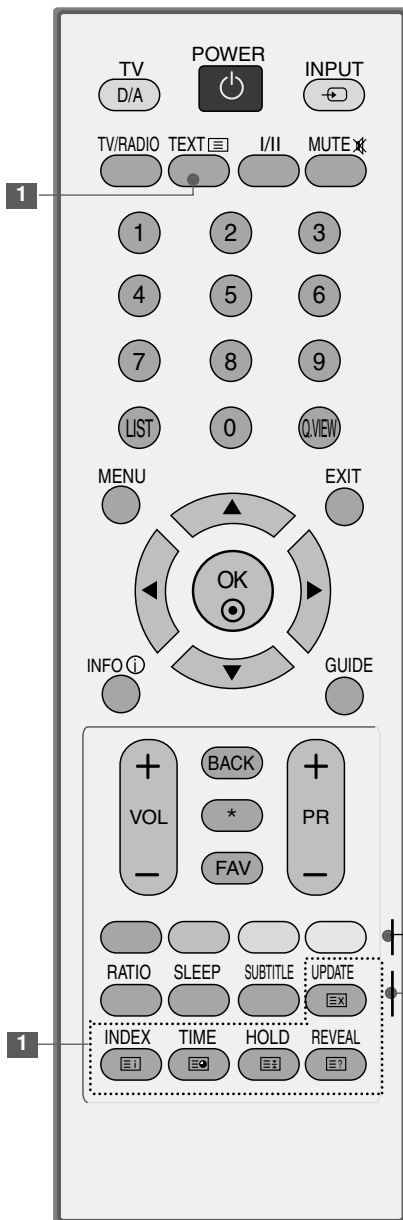

**1 TELETEKST-** These buttons are used for teletext.  
knapper For further details, see the 'Teletext' section.

**FARVEDE** Disse knapper bruges til teletext (kun modeller med  
**KNAPPER TELETEKST)** eller **Program Sortering**.

**RATIO** Vælger det ønskede billedformat.

**SLEEP** Indstiller dvaletilstand.

**SUBTITLE** Henter de foretrukne undertekster i digital tilstand.

## INSTALLATION AF BATTERIER

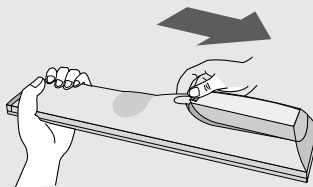



- Åbn dækslet til batterirummet på bagsiden.
- Isæt to 1,5 V AAA-batterier korrekt efter polaritetsangivelsen (+ med +, - med -). Bland ikke gamle batterier med nye.
- Luk dækslet.

# SE TV/PROGRAMSTYRING

## TÆNDE TV'ET

- Når du tænder for tv'et, kan du bruge dets funktioner.

- 1 Tilslut først strømkablet korrekt.  
På dette tidspunkt skifter tv'et til standbytilstand.
- 2 Tv'et tændes i standbytilstand ved at trykke på knappen  / I, INPUT eller PR  eller  på tv'et eller trykke på knappen POWER, INPUT, D/A, PR + eller - eller tallene (0~9) på fjernbetjeningen.

### Opsætning

Hvis skærmmenuen vises på tv-skærmen, når tv'et tændes, kan du angive indstillinger for sprog, land, tidszone og automatisk programmering.

#### **BEMÆRK:**

- a. Skærmmenuen forsvinder automatisk efter ca. 40 sekunder, hvis du ikke trykker på en knap.
- b. Tryk på knappen **BACK** (Tilbage) for at ændre den aktuelle skærmmenu til den forrige skærmmenu.

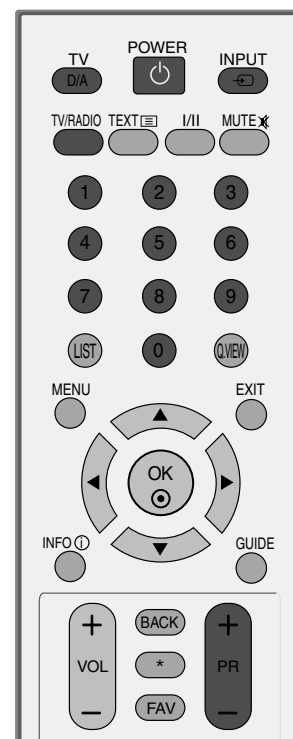
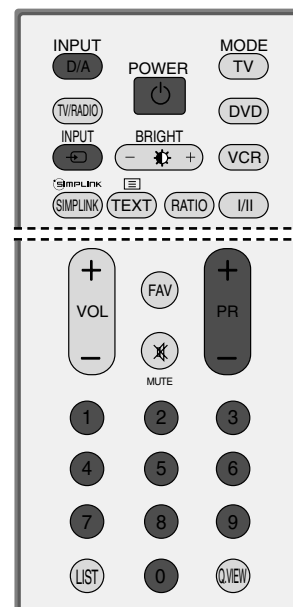

## PROGRAMVALG

- 1 Tryk på PR + eller - eller NUMBER-knapperne for at vælge et programnummer.

## REGULERING AF VOLUMEN

- 1 Tryk på knappen VOL + eller - for at regulere volumen.

Hvis du vil slå lyden fra, skal du trykke på MUTE-knappen.

Du kan annullere denne funktion ved at trykke på knappen MUTE, VOL + eller - eller I/II.

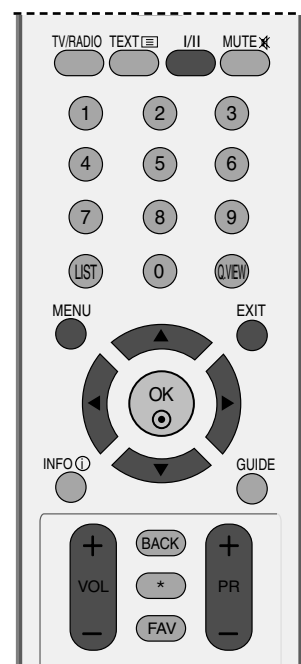
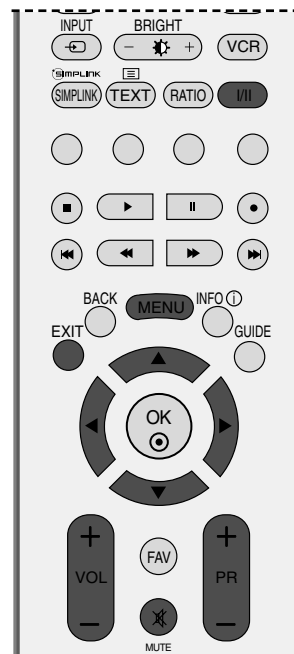

## VALG OG JUSTERING MED MENUER PÅ SKÆRMEN

Visningen på dit tv kan afvige en smule fra det, som er vist i denne vejledning.

- 1 Tryk på knappen **MENU** og derefter på **▲** eller **▼**-tasten for at vælge de enkelte menuer.
- 2 Tryk på **▶**-tasten. Vælg et menupunkt ved at trykke på knappen **▲** eller **▼**.
- 3 Du kan ændre indstillinger for emner i undermenuerne eller rullegardin-menuerne med **◀** eller **▶**-tasten.  
Du kan skifte til et højere menuniveau ved at trykke på knappen **OK** eller **MENU**.



\* Denne funktion er ikke tilgængelig i alle lande.

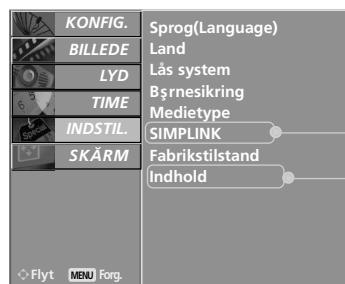

\* Denne funktion er ikke tilgængelig i alle lande.

\* Kun 50PB6\*



### ! BEMÆRK

- ▶ Det er ikke muligt at anvende indstillingerne **ISM-metode** og **Lav energi**, hvis tv'et er en LCD-model.
- ▶ Indstillingerne **5V-antennestyrke**, **CI-oplysninger**, **Softwareopdatering** og **Diagnosticering** vises ikke i analog tilstand.
- ▶ **Indhold**- kun 50PB6\*.



# AUTOMATISK PROGRAMINDSTILLING (I DIGITAL TILSTAND)

Brug denne indstilling til at finde og gemme alle programmerne.

Når du starter den automatiske programmering i digital tilstand, bliver alle de gemte tjenesteoplysninger slettet.

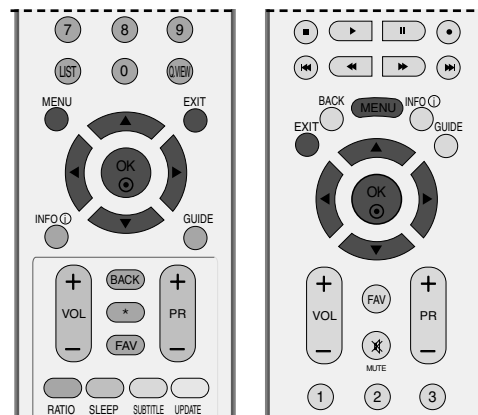

1 Tryk på knappen **MENU** og derefter på knappen ▲ eller ▼ for at vælge menuen **KONFIG.**

2 Tryk på ►-tasten og derefter ▲ eller ▼-tasten for at vælge **Auto. indstilling**.

3 Tryk på knappen ► for at begynde den automatiske indstilling.  
Brug **TALKNAPPERNE** til at indtaste en adgangskode med fire cifre, når indstillingen **Lock System 'On'** (Lås system "Til") er valgt.

Meddelelsen "**All service-information will be updated. Continue?**" (Alle tjenesteoplysninger opdateres. Fortsæt?) vises.

Hvis du vil fortsætte den automatiske indstilling, skal du vælge **Ja** ved hjælp af knappen ◀ eller ▶. Tryk derefter på knappen **OK**. Ellers skal du vælge **Nej**.

Tryk på knappen **MENU** for at afslutte den automatiske indstilling.

4 Tryk på knappen **EXIT** for at returnere til normal TV-visning.

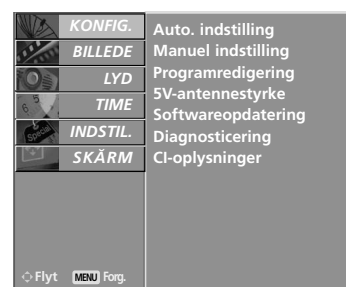

1



2

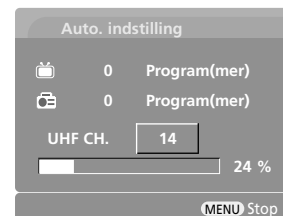

3

# SE TV/PROGRAMSTYRING

## MANUEL PROGRAMINDSTILLING (I DIGITAL TILSTAND)

Den manuelle indstillingsfunktion kan bruges til at føje programmer manuelt til programlisten.

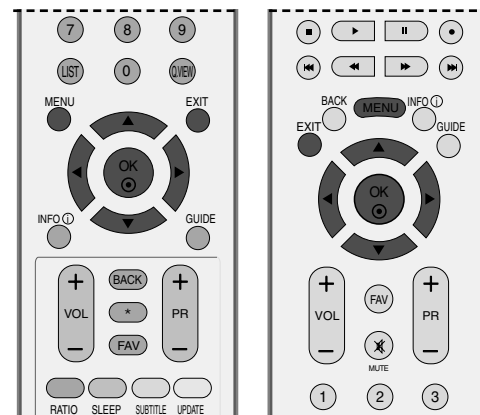

- 1 Tryk på knappen **MENU** og derefter på knappen **▲** eller **▼** for at vælge menuen **KONFIG.**
- 2 Tryk på **▶** -tasten og derefter **▲** eller **▼** -tasten for at vælge **Manuel indstilling**.
- 3 Tryk på knappen **▶** og derefter på knappen **▲** eller **▼** eller **TALKNAPPERNE** for at vælge det ønskede kanalnummer.  
Brug **TALKNAPPERNE** til at indtaste en adgangskode med fire cifre, når indstillingen **Lock System 'On'** (Lås system "Til") er valgt.
- 4 Tryk på knappen **OK** for at gemme.

Hvis det kanalnummer, der skal tilføjes, allerede findes på programlisten, vises meddelelsen "**Kanalens konfigurationsoplysninger opdateres. Fortsæt?**".

Hvis du vil fortsætte den manuelle indstilling, skal du vælge **Ja** ved hjælp af knappen **◀** eller **▶**.

Tryk derefter på knappen **OK**. Ellers skal du vælge **Nej**.

- 5 Tryk på knappen **EXIT** for at returnere til normal TV-visning.

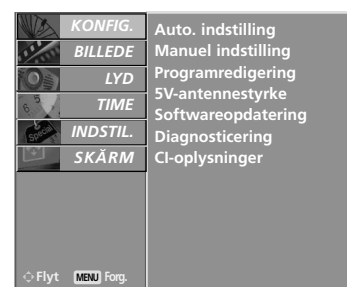

1

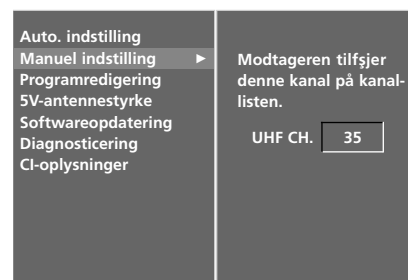

2

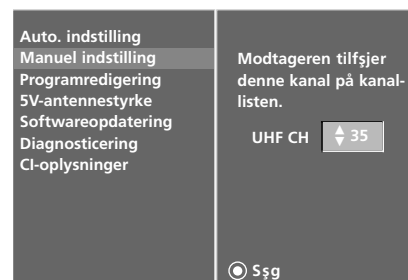

3 4

# REDIGERING AF PROGRAM (I DIGITAL TILSTAND)

Hvis et programnummer springes over, betyder det, at du ikke kan vælge dette nummer med knappen PR + eller -, mens du ser tv.

Hvis du vil vælge et program, der er blevet sprunget over, skal du indtaste programnummeret direkte med TALKNAPPERNE eller vælge det i menuen Programme edit (Programredigering).

Med denne funktion kan du springe gemte programmer over.

I nogle lande er det muligt at flytte et programnummer kun ved hjælp af den GULE knap.

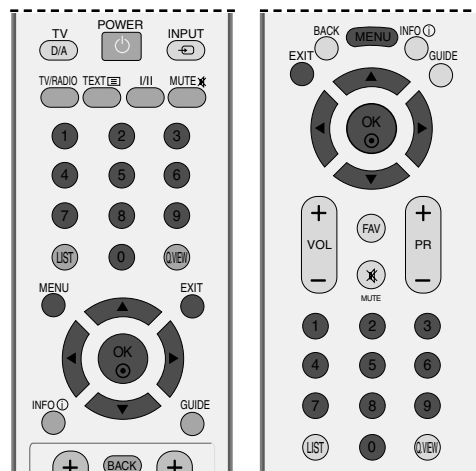

**1** Tryk på knappen **MENU** og derefter på knappen **▲** eller **▼** for at vælge menuen **KONFIG.**

**2** Tryk på **▶** -tasten og derefter **▲** eller **▼** -tasten for at vælge **Programredigering**.

**3** Tryk på knappen **▶** for at skifte til tilstanden **Programredigering**.  
Brug TALKNAPPERNE til at indtaste en adgangskode med fire cifre, når indstillingen **Lock System 'On'** (Lås system "Til") er valgt.

**4** Vælg et program, der skal gemmes eller springes over, ved hjælp af knapperne **▲** og **▼** eller knapperne **◀** og **▶**.

**5** Tryk på den **BLÅ** knap flere gange for at gemme programmet eller springe det over.

Hvis der er programmer, som skal springes over, vises disse programmer med blå, og de kan ikke vælges med knappen **PR +** eller **-**, mens du ser tv.

**6** Tryk på knappen **EXIT** for at returnere til normal TV-visning.

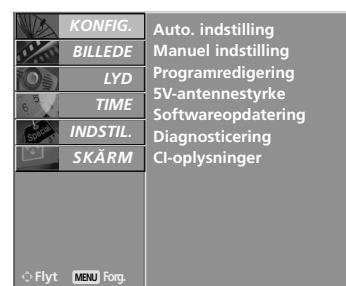









**1**



**2 3**

# SE TV/PROGRAMSTYRING

## Miniordliste

	Vises, når programmet er i DTV-format.		Vises, når tekst-tv-funktionen er valgt.
	Vises, når programmet er et af de foretrukne programmer.		Vises, når der er valgt undertekster.
	Vises, når programmet er låst.		Vises, når programmet er kodet.
	Vises, når radiofunktionen er valgt.		Vises, når lyden er i Dolby.
	Vises, når programmet benytter MHEG.		

## ■ Springe over et program

1 Vælg det program, som skal springes over, ved at trykke på knappen ▲ og ▼ eller knapperne ◀ og ▶.

2 Tryk på den **BLÅ** knap. Det program, som springes over, vises med blåt.

3 Hvis du ønsker at aktivere programmet igen, skal du trykke på den **BLÅ** knap igen.

Når et programnummer er skippet (springes over), betyder det, at du ikke kan vælge det med **PR +** eller - knappen ved normal TV anvendelse.

Hvis du vil vælge det program, der er blevet sprunget over, skal du indtaste programnummeret direkte med **TALKNAPPERNE** eller vælge det i menuen Programme edit (Programredigering).

4 Tryk på knappen **EXIT** for at returnere til normal TV-visning.

## ■ Låsning af et program (kun når låsefunktionen er aktiveret)

1 Vælg et program, der skal låses, ved hjælp af knapperne ▲ og ▼ eller knapperne ◀ og ▶.

2 Tryk på den **GRØNNE** knap. Låsesymbolet vises foran programnummeret.

3 Tryk på den **GRØNNE** knap igen for at afslutte funktionen.

### BEMÆRK:

- ▶ Hvis du vil se et låst program, skal du indtaste en adgangskode med 4 cifre under Lock System (Låsesystem). Sørg for at huske dette tal!
- ▶ Hvis du har glemt din adgangskode, skal du trykke "7, 7, 7, 7" på fjernbetjeningen.
- ▶ Hvis du vælger et andet program, efter du har aktiveret et låst program, og derefter vender tilbage til det låste program inden for 1 minut, behøver du ikke at indtaste en adgangskode igen for at se programmet.

## ■ Valg af et foretrukket program

1 Du kan føje et program til listen over foretrukne programmer ved at vælge programnummeret ved hjælp af knapperne ▲ og ▼ eller ◀ og ▶ og derefter trykke på knappen **FAV** på fjernbetjeningen.

Det valgte program føjes automatisk til din liste over foretrukne programmer, og der vises et hjertesymbol foran programnummeret.

## 5 V ANTENNESTRØM (KUN I DIGITAL TILSTAND)

Selvom den eksterne antenne ikke har en særlig 5 V-adapter, kan tv-apparatet indstilles til at levere 5 V ved hjælp af denne funktion.

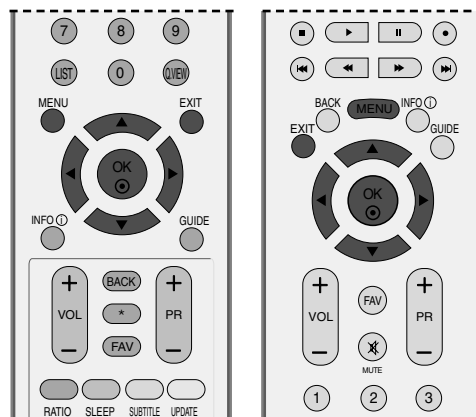

- 1 Tryk på knappen **MENU** og derefter på knappen ▲ eller ▼ for at vælge menuen **KONFIG..**
- 2 Tryk på ► -tasten og derefter ▲ eller ▼ -tasten for at vælge **5V-antennestyrke**.
- 3 Tryk på ► -tasten og derefter ▲ eller ▼ -tasten for at vælge **Tænd** eller **Sluk**.

Hvis tv'et kortsluttes, mens indstillingen **5V-antennestyrke** er aktiveret (**Tænd**), bliver funktionen automatisk deaktiveret (**Sluk**).

Meddelelsen "**Antennekilden er overbelastet. Den blev slået fra automatisk.**" vises.

- 4 Tryk på knappen **EXIT** for at returnere til normal TV-visning.

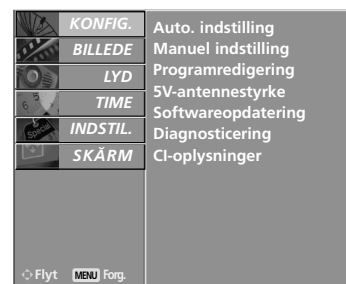

1



2 3

# SE TV/PROGRAMSTYRING

## SOFTWAREOPDATERING (KUN I DIGITAL TILSTAND)

Softwareopdatering (Software Update) betyder, at der kan hentes software via det digitale sendesystem.

- 1 Tryk på knappen **MENU** og derefter på knappen **▲** eller **▼** for at vælge menuen **KONFIG.**.
- 2 Tryk på **▶**-tasten og derefter **▲** eller **▼**-tasten for at vælge **Softwareopdatering**.
- 3 Tryk på **▶**-tasten og derefter **▲** eller **▼**-tasten for at vælge **Sluk** eller **Tænd**.
  - Hvis du vælger **Tænd**, vises der en meddelelsesboks, som angiver, at der er fundet ny software.
- 4 Tryk på knappen **EXIT** for at returnere til normal TV-visning.

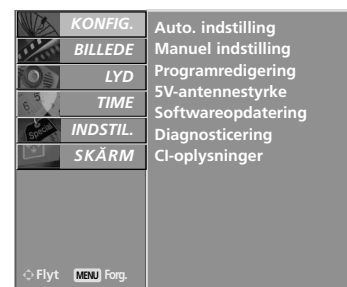
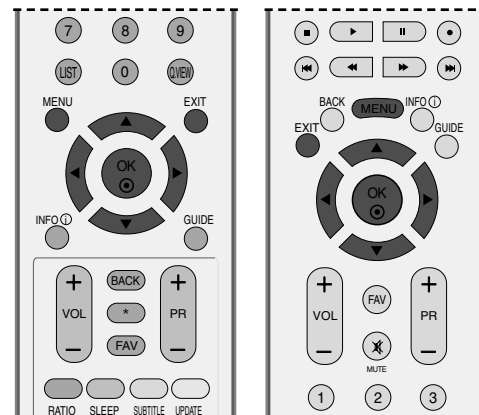

1



2 3

### \* Ved softwareopdatering



I forbindelse med overførsel af oplysninger om opdateret digital software kan følgende menu blive vist på tv-skærmen.



Vælg **Ja** ved hjælp af knapperne **◀** og **▶**, når du ser følgende billede.



Når softwareopdateringen er fuldført, bliver systemet genstartet. Det tager cirka ét minut.

### - Vær opmærksom på følgende i forbindelse med softwareopdateringer:

- Strømmen til tv-apparatet må ikke afbrydes.
- Der må ikke slukkes for tv'et.
- Antennen må ikke frakobles.
- Du må ikke slukke for tv-apparatet under opdateringen.
- Tænd/sluk-funktionen må ikke anvendes.
- Efter softwareopdateringen kan du se den opdaterede softwareversion i menuen Diagnostics (Diagnostic).

# DIAGNOSTIK (KUN I DIGITAL TILSTAND)

Denne funktion giver mulighed for at få vist tv-apparatets producent, model/type, serienummer og softwareversion.

Der vises oplysninger og signalstyrke for den indstillede MUX.  
Der vises signaloplysninger og tjenestenaavn for den valgte MUX.

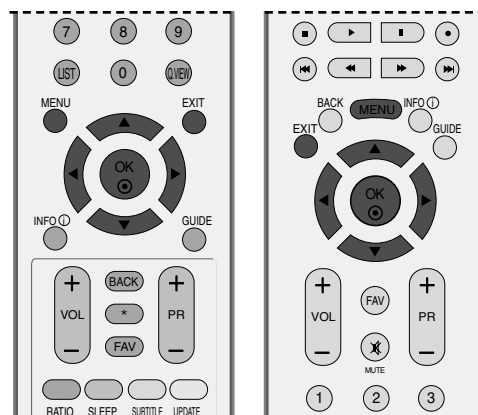

- 1 Tryk på knappen **MENU** og derefter på knappen ▲ eller ▼ for at vælge menuen **KONFIG..**
- 2 Tryk på ►-tasten og derefter ▲ eller ▼-tasten for at vælge **Diagnosticering**.
- 3 Tryk på knappen ► for at få vist tv-apparatets producent, model/type, serienummer og softwareversion.
- 4 Tryk på knappen EXIT for at returnere til normal TV-visning.

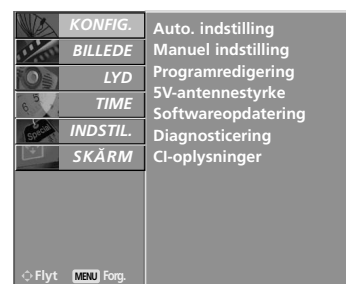

1



2

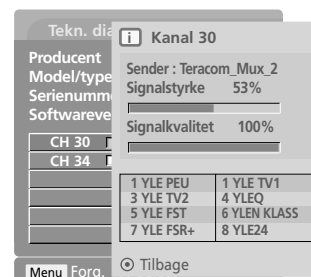

3

## CI-OPLYSNINGER (KUN I DIGITAL TILSTAND)

Denne funktion giver dig mulighed for at se kodede kanaler (betalingskanaler). Hvis du fjerner CI-modulet (Common Interface), kan du ikke se betalingskanaler. Når modulet er indsat i CI-stikket, kan du få adgang til modulmenuen. Hvis du vil købe et modul og et chipkort, skal du kontakte forhandleren. Du bør undgå at foretage hyppige udskiftninger af tv'ets CAM-modul. Hvis du ofte indsætter eller fjerner et CAM-modul, kan det medføre problemer. Når tv'et tændes efter indsættelsen af CI-modulet, er lyden tit væk.

Billedet kan forekomme unaturligt pga. CI-modulet og chipkortet.

Funktionen CI (Common Interface) er muligvis ikke tilgængelig på grund af landenes sendebetingelser.

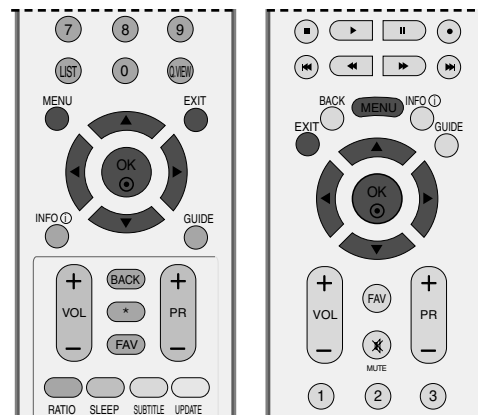

1 Tryk på knappen **MENU** og derefter på knappen **▲** eller **▼** for at vælge menuen **KONFIG..**

2 Tryk på **▶**-tasten og derefter **▲** eller **▼**-tasten for at vælge **CI-oplysninger**.

3 Tryk på knappen **▶** og derefter på **OK**.

4 Tryk på knappen **▲** eller **▼** for at vælge det ønskede element: Moduloplysninger, chipkortoplysninger, sprog eller softwareoverførsel osv.

5 Tryk på **OK**-tasten.

6 Tryk på knappen **EXIT** for at returnere til normal TV-visning.

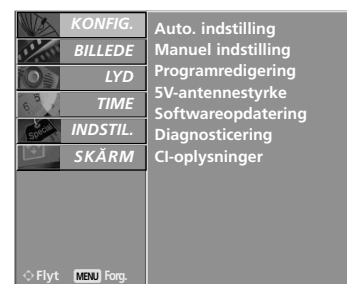

1

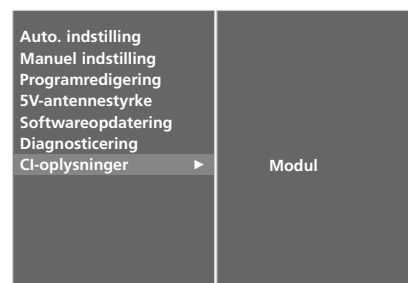

2 3

- Den viste skærmmenu er kun et eksempel. Menuindstillingerne og skærmformatet varierer, alt efter hvilken udbyder af digitale betalingstjenester der er valgt.
- Du kan ændre CI-skærmmenuen og -tjenesten hos din udbyder.

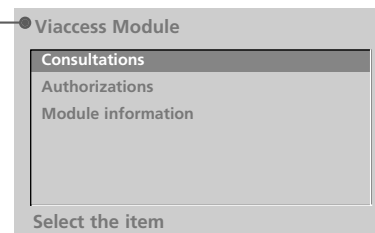

4 5



# AUTOMATISK PROGRAMINDSTILLING (I ANALOG TILSTAND)

Du kan gemme alle stationer, som du kan modtage, med denne metode. Vi vil anbefale, at du bruger automatisk program-indstilling, når du installerer dette fjernsyn.

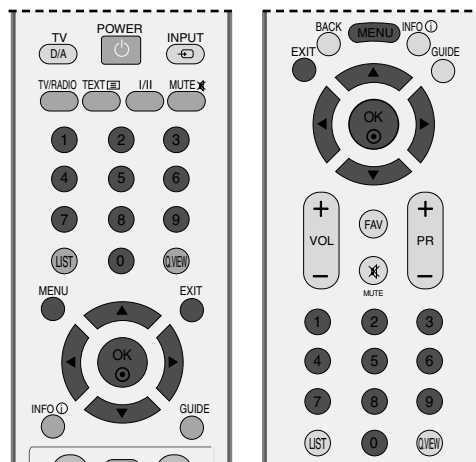

- 1 Tryk på knappen **MENU** og derefter på knappen ▲ eller ▼ for at vælge menuen **KONFIG..**
- 2 Tryk på ► -tasten og derefter ▲ eller ▼ -tasten for at vælge **Auto. indstilling**.
- 3 Tryk på knappen ► for at vælge **System**. Vælg et tv-system ved hjælp af knappen ◀ eller ▶;
  - L** : SECAM L/L' (Frankrig)
  - BG** : PAL B/G, SECAM B/G (Europa/Østeuropa/Asien/New Zealand/Mellemøsten /Afrika/Australien)
  - I** : PAL I/II (Storbritannien/Irland/Hong Kong/Sydafrika)
  - DK** : PAL D/K, SECAM D/K (Østeuropa/Kina/Afrika/CIS-lande)

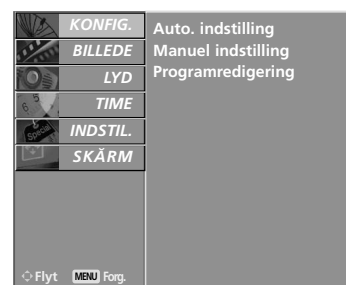

1

- 4 Tryk på knappen ▼ for at vælge **Gem fra**.  
Vælg det første programnummer med knappen ◀ eller ▶ eller TALKNAPPERNE i menuen **Gem fra**.

- 5 Tryk på knappen ▼ for at vælge **Start**.  
Der lagres stationsnavne for stationer, som udsender VPS (Video programservice), PDC (Programkontrol) eller TEKST-TV data.

Hvis der intet navn er til en station, vil kanalnummeret : **C** (V/UHF 01-69) eller **S** (Cable 01-47) anvendes efterfulgt af en nummer.

Tryk på knappen MENU for at afslutte den automatiske indstilling.

Når den automatiske programmering er færdig, skifter fjernsynet til Program sortering,

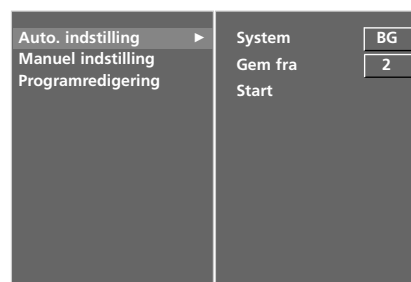

2 3 4 5

Afsnittet '**Programredigering**' beskriver hvordan du kan redigere de lagrede programmer.

## MANUEL PROGRAMINDSTILLING (I ANALOG TILSTAND)

Med manuel programindstilling kan du let indstille og arrangere stationerne i denne rækkefølge, du ønsker.

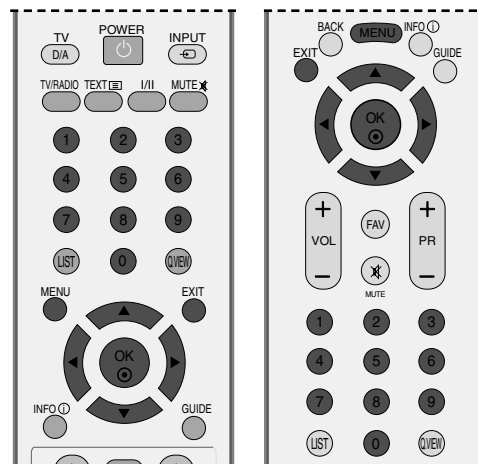

**1** Tryk på knappen **MENU** og derefter på knappen **▲** eller **▼** for at vælge menuen **KONFIG..**

**2** Tryk på **▶**-tasten og derefter **▲** eller **▼**-tasten for at vælge **Manuel indstilling**.

**3** Tryk på knappen **▶** for at vælge **Gem.**

Vælg det ønskede programnummer med knappen **◀** eller **▶** eller TALKNAPPERNE i menuen **Gem.**

**4** Tryk på **▼** knappen for at vælge **System**. Tryk på knappen **◀** eller **▶** for at vælge en af tv-system-menuerne;

**L** : SECAM L/L' (Frankrig)

**BG** : PAL B/G, SECAM B/G (Europa/Østeuropa/Asien/New Zealand/Mellemøsten /Afrika/Australien)

**I** : PAL I/II (Storbritannien/Irland/Hong Kong/Sydafrika)

**DK** : PAL D/K, SECAM D/K (Østeuropa/Kina/Afrika/CIS-lande)

**5** Tryk på knappen **▼** for at vælge **Band**. Tryk på knappen **◀** eller **▶** for at vælge **V/UHF** eller **Kabel**.

**6** Tryk på **▼** knappen for at vælge **Kanal**. Du kan vælge det ønskede programnummer ved hjælp af knappen **◀** eller **▶** eller talknapperne.

Hvis det er muligt, kan du vælge programnummeret direkte med talknapperne.

**7** Tryk på **▼** knappen for at vælge **Søg**. Tryk på knappen **◀** eller **▶** for at begynde søgningen. Søgningen stopper, hvis der ikke findes en station.

**8** Tryk på knappen **OK** for at gemme programmet.

**9** Hvis du vil gemme flere stationer, skal du gentage trin **3** til **8**.

**10** Tryk på knappen **EXIT** for at returnere til normal TV-visning.

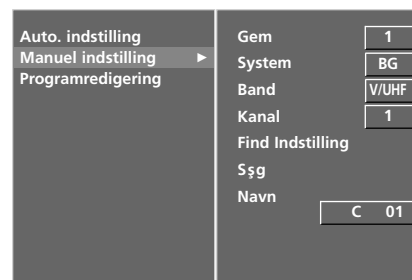
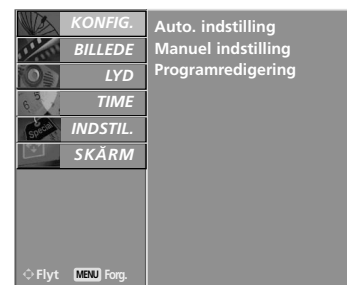

## FINJUSTERING (I ANALOG TILSTAND)

Det er normalt kun nødvendigt at finindstille, hvis modtagelsen er dårlig.

- 1 Tryk på knappen **MENU** og derefter på knappen ▲ eller ▼ for at vælge menuen **KONFIG..**
- 2 Tryk på ► -tasten og derefter ▲ eller ▼ -tasten for at vælge **Manuel indstilling**.
- 3 Tryk på ► -tasten og derefter ▲ eller ▼ -tasten for at vælge **Find Indstilling**.
- 4 Tryk på ► -tasten og derefter ◀ eller ▶ -tasten for at finindstille og således få det bedste billede og den bedste lyd.
- 5 Tryk på knappen **OK** for at gemme programmet.
- 6 Tryk på knappen **EXIT** for at returnere til normal TV-visning.

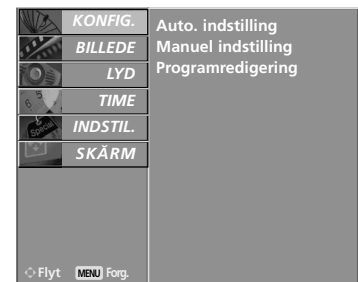
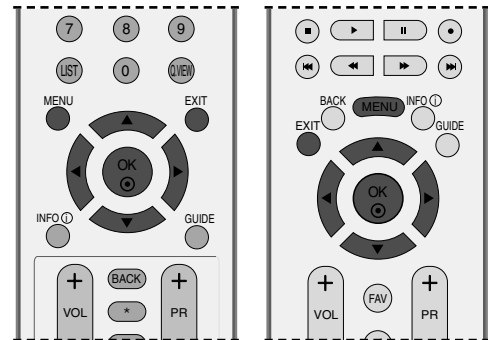

1

## TILSKRIVE ET STATIONSNAVN (I ANALOG TILSTAND)

Du kan også tilskrive et stationsnavn på fem tegn til hvert programnummer.

- 1 Tryk på knappen **MENU** og derefter på knappen ▲ eller ▼ for at vælge menuen **KONFIG..**
- 2 Tryk på ► -tasten og derefter ▲ eller ▼ -tasten for at vælge **Manuel indstilling**.
- 3 Tryk på ► -tasten og derefter ▲ eller ▼ -tasten for at vælge **Navn**.
- 4 Tryk på ► -tasten og derefter ▲ eller ▼. Du kan bruge bogstaverne **A** til **Z**, tallene **0** til **9**, +/ - og mellemrum.
- 5 Tryk på knappen ◀ eller ▶ for at vælge placeringen, og vælg derefter det andet tegn osv.
- 6 Tryk på knappen **OK** for at gemme programmet.
- 7 Tryk på knappen **EXIT** for at returnere til normal TV-visning.

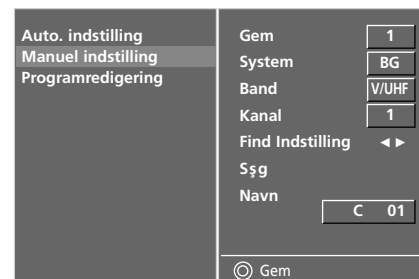

2 3 4 5

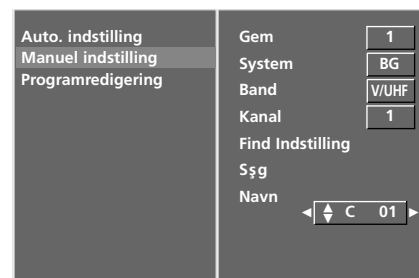

2 3 4 5 6

## REDIGERING AF PROGRAM (I ANALOG TILSTAND)

Denne funktion sætter Dem i stand til at slette eller skippe lagrede programmer. De kan endvidere flytte stationer til andre programnumre eller indsætte en blank station på et programnummer.

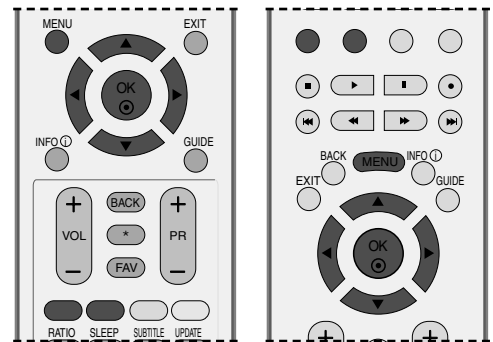

- 1 Tryk på knappen **MENU** og derefter på knappen **▲** eller **▼** for at vælge menuen **KONFIG.**.
- 2 Tryk på **▶**-tasten og derefter **▲** eller **▼**-tasten for at vælge **Programredigering**.
- 3 Tryk på knappen **▶** for at skifte til tilstanden Program sortering.

### ■ Slette et program

- a Vælg det program, som skal slettes, ved at trykke på knappen **▲** og **▼** eller **◀** og **▶**.
- b Tryk 2 gange på den **RØDE** knap. Det markerede program slettes, og de efterfølgende programmer flyttes en position fremad.

### ■ Kopiere et program

- a Vælg det program, som skal kopieres, ved at trykke på knappen **▲** og **▼** eller **◀** og **▶**.
- b Tryk på den **GRØNNE** knap. Alle efterfølgende programmer flyttes en position fremad.

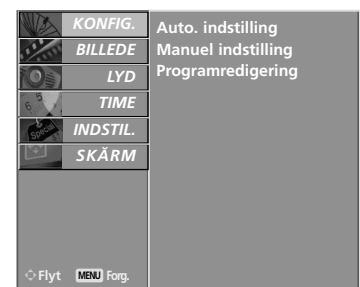

1

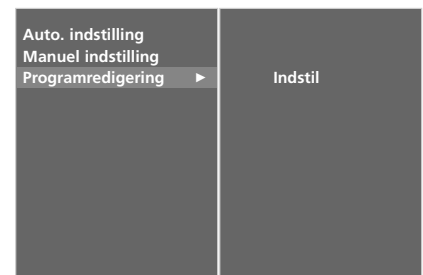

2

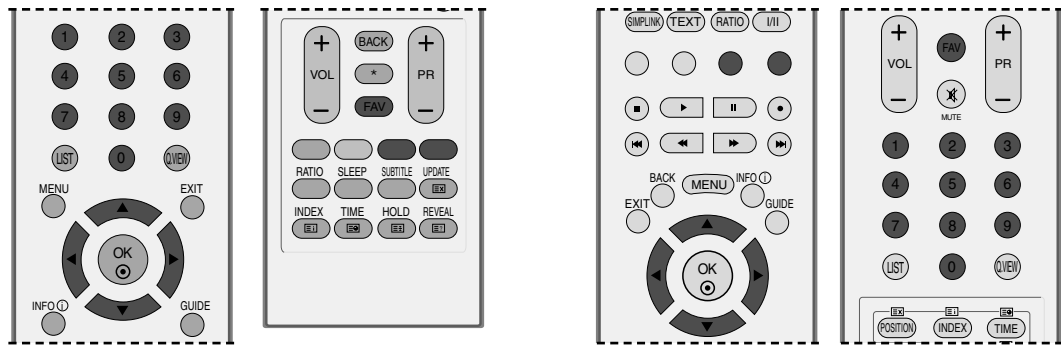

### ■ Flytte et program

- Vælg det program, som skal kopieres, ved at trykke på knappen ▲ og ▼ eller ◀ og ▶.
- Tryk på den GULE knap.
- Flyt programmet til det ønskede programnummer ved at trykke på knappen ▲ og ▼ eller ◀ og ▶.
- Afslut funktionen ved at trykke på den GULE knap.

### ■ Springe over et program

- Vælg det program, som skal springes over, ved at trykke på knappen ▲ og ▼ eller ◀ og ▶.
- Tryk på den BLÅ knap. Det program, som springes over, vises med blåt.
- Hvis du ønsker at aktivere programmet igen, skal du trykke på den BLÅ knap igen.
- Når et programnummer er skippet (springes over), betyder det, at du ikke kan vælge det med PR + eller - knappen ved normal TV anvendelse.

Hvis du alligevel ønsker at vælge et skippet programnummer, så vælg det med NUM-MERTASTERNE eller vælg det i programredigeringsmenuen.

### ■ Valg af et foretrukket program

- Vælg et foretrukket programnummer med knapperne ▲ og ▼ eller ◀ og ▶.
- Tryk på knappen FAV.

Det valgte program føjes til liste over foretrukne programmer, og der vises et hjertesymbol foran programnummeret.

## HENTNING AF PROGRAMTABELLEN

Du kan kontrollere, hvilke programmer, du har gemt, ved at åbne programoversigten.

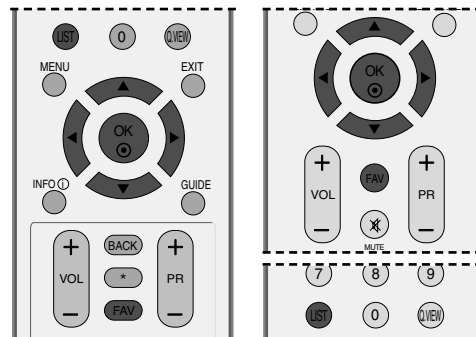

### ■ Vise programoversigten

- 1 Tryk på **LIST** knappen for at hente funktionen.

Programoversigten fremkommer på skærmen.

- Det kan være at nogle programmer vises med blåt. Det er programmer, der springes over under automatisk programmering og når fjernsynet er i tilstanden Programme.
- Programmer, der vises som et kanalnummer, er programmer, der ikke er tilskrevet et stationsnavn.



(KUN I DIGITAL TILSTAND)

### ■ Vælge et program i programoversigten

- 1 Brug knappen **▲ / ▼ / ◀ / ▶** til at vælge et program over eller under og knappen **▶** til at vælge et program til højre eller venstre.
- 2 Normale programmer vises med grønt, programmer, som springes over og vises med blåt. Tryk på knappen **OK**. Fjernsynet skifter til det valgte programnummer.



(I ANALOG TILSTAND)

### ■ Bladre i programoversigten

Siderne i programlisten indeholder i alt 100 programmer.

- 1 Du kan bladre i siderne ved at trykke på knapperne **▲ / ▼ / ◀ / ▶**.
- 2 Tryk på knappen **LIST** for at returnere til normal TV-visning.

### ■ Visning af tabellen med foretrukne programmer

Tryk på knappen **FAV** for at få vist menutabellen Favorite Programme (Foretrukket program).

#### Miniordliste

- ♥ Viser, når programmet er et af de foretrukne programmer.
- 🔒 Viser, når programmet er låst.

## INDGANGSMÆRKAT

Denne indstilling bruges til at markere de indgangskilder, der ikke er i brug, når du trykker på knappen INPUT (Indgang).

- 1 Tryk på knappen **MENU** og derefter på knappen **▲** eller **▼** for at vælge menuen **INDSTIL..**
- 2 Tryk på knappen **▶** og derefter på knappen **▲** eller **▼** for at vælge **Medietype**.
- 3 Tryk på knappen **▶**, og brug derefter knappen **▲** eller **▼** til at vælge kilden: AV1, AV2, Komp., RGB, HDMI1 eller HDMI2.
- 4 Tryk på knappen **◀** eller **▶** for at vælge mærkatet.
- 5 Tryk på knappen **EXIT** for at vende tilbage til tv-visning.

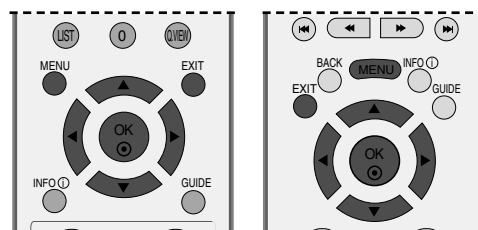

1

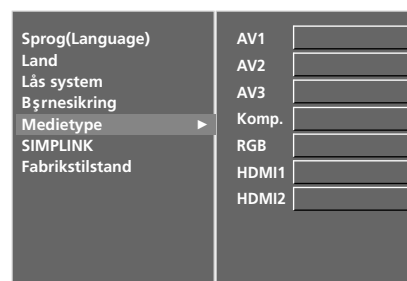

2 3 4

## TILVALGSMULIGHED (Kun 50PB6\*)

Du kan tænde/slukke FRONTDISPLAYET.

- 1 Tryk på knappen **MENU** og derefter på knappen **▲** eller **▼** for at vælge menuen **INDSTIL..**
- 2 Tryk på knappen **▶** og derefter på knappen **▲** eller **▼** for at vælge **Indhold**
- 3 Tryk på knappen **▶** og derefter på knappen **▲** eller **▼** for at vælge **Tænd** eller **Sluk**.  
  
Ved valg af **Tænd**-modus lyser FRONTDISPLAYET kraftigt.
- 4 Tryk på knappen **EXIT** for at vende tilbage til tv-visning.



1

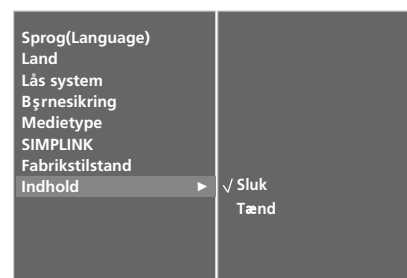

2 3

# SE TV/PROGRAMSTYRING



## (Undtagen 42/50PC3\*)

Det fungerer kun sammen med udstyr med SIMPLINK-logo. Kontrollér, at der er SIMPLINK-logo.

Denne funktion giver dig mulighed for at styre og afspille fra andre AV-enheder, der er sluttet til tv'et via et HDMI-kabel, uden at du skal bruge yderligere kabler eller foretage indstillinger.

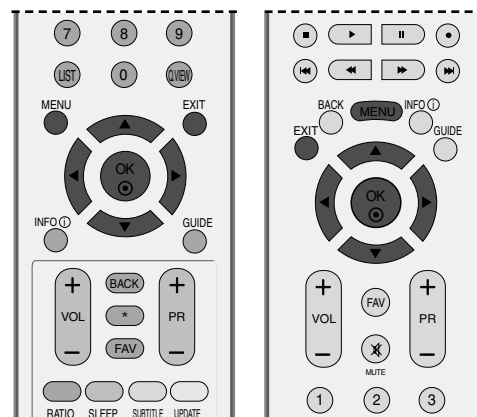

Hvis du vil lukke **SIMPLINK**-menuen, skal du vælge **Sluk**.

På model 26/32LB7\* understøttes SIMPLINK-funktionen ikke af HDMI IN 3-input.

1 Tryk på knappen **MENU** og derefter på knappen **▲** eller **▼** for at vælge menuen **INDSTIL..**

2 Tryk på knappen **▶** og derefter på knappen **▲** eller **▼** for at vælge **SIMPLINK**.

3 Tryk på knappen **▶** og derefter på knappen **▲** eller **▼** for at vælge **Tænd** eller **Sluk**.

4 Tryk på knappen **EXIT** for at vende tilbage til tv-visning.

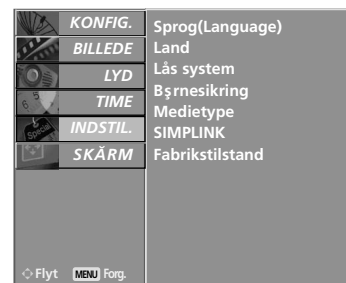

1



2 3



## SIMPLINK-FUNKTIONER

### Diskafspilning

Du kan styre de tilsluttede AV-enheder ved hjælp af knapperne ▲ eller ▼ eller ◀ eller ▶ OK og knapperne til at afspille, stoppe, afbryde, søge frem, søge tilbage og springe et kapitel over.

### Direkte afspilning

Når du har sluttet AV-enhederne til tv'et, kan du styre enhederne direkte og afspille medier uden at skulle foretage yderligere indstillinger.

### Vælg AV-enhed

Du kan vælge en af de AV-enheder, der er sluttet til tv'et, og afspille fra den.

### Sluk for alle enheder

Når du slukker for tv-apparatet, slukkes der for alle tilsluttede enheder.

### Skift lydudgang

Simplink gør det nemt at skifte lydudgang.

\* Denne funktion er ikke tilgængelig med en enhed, der er sluttet til tv'et via et HDMI-kabel, men som ikke understøtter Simplink.

## SIMPLINK-MENUEN

Tryk på knappen ▲ eller ▼ eller ◀ eller ▶ og derefter på knappen OK for at vælge den ønskede SIMPLINK-

- 1 **TV-visning:** Skift til den forrige tv-kanal, uanset hvilken tilstand der er valgt.
- 2 **Diskafspilning:** Vælg og afspil tilsluttede diske. Hvis der er flere tilgængelige diske, vises titlerne på disse diske nederst på skærmen.
- 3 **Videobåndoptager:** Afspil og styr den tilsluttede videobåndoptager.
- 4 **Afspilning fra harddisk:** Afspil og håndter filer, der er gemt på harddisk.
- 5 **Lydudgang til hjemmebiograf/lydudgang til tv:** Vælg Home theatre (Hjemmebiograf) eller TV speaker (Tv-højtaler) som lydudgang.



### ! BEMÆRK

- ▶ Sæt HDMI-kablet i HDMI/DVI IN eller stikket (HDMI output) på bagsiden af SIMPLINK-udstyret i stikket HDMI IN.
- ▶ For hjemmebiograf med SIMPLINK-funktion sættes, efter tilslutning af HDMI-stikket efter ovennævnte metode, kablet DIGITAL AUDIO OUT i stikket DIGITAL AUDIO IN på tv'ets bagside og i stikket OPTICAL på bagsiden af SIMPLINK-udstyret.
- ▶ Når det eksterne udstyr betjenes med SIMPLINK, trykkes på tasten TV eller tasten MODE på fjernbetjening, hvorefter udstyret kan betjenes.
- ▶ Når indgangskilden skiftes til den anden med tasten INPUT på fjernbetjeningen eller andre, standser betjeningen af udstyret med SIMPLINK.
- ▶ Når der vælges eller arbejdes med mediet på udstyret med funktionen hjemmebiograf, skifter højttalerne automatisk til HT Speaker (hjemmebiograflyd).

## EPG (ELEKTRONISK PROGRAMGUIDE) (I DIGITAL TILSTAND)

Dette system indeholder en elektronisk programguide (EPG), der gør det nemmere at navigere mellem de mulige programmer.

EPG-funktionen giver relevante oplysninger som f.eks. programlister og start- og sluttidspunkter om alle tilgængelige kanaler. I mange tilfælde kan du desuden bruge funktionen til at få detaljerede oplysninger om de enkelte programmer (det er den enkelte tv-station, der afgør, hvilke og hvor mange programoplysninger der er tilgængelige).

Funktionen kan kun anvendes, hvis den valgte tv-station udsender EPG-oplysninger.

EPG-funktionen viser programoversigten for de næste 8 dage.

### Slå EPG til/fra

- 1 Tryk på knappen **GUIDE** for at aktivere EPG-funktionen.
- 2 Tryk igen på knappen **GUIDE** eller på knappen **EXIT** (Afslut) for at deaktivere EPG og vende tilbage til normal tv-visning.

### Vælg et program

- 1 Tryk på knapperne **▲** og **▼**, **◀** og **▶** eller **PR +** og **-** for at vælge det ønskede program, og tryk derefter på knappen **OK** for at få vist det valgte program.



## Knappernes funktion i guidevisningen NOW/NEXT (Nu/Næste)

Knapper på fjernbetjeningen	Funktion
RØD	Skift EPG-visning
GUL	Få vist indstillingsmuligheder for timeroptagelse/påmindelse
BLÅ	Få vist listen med timeroptagelser/påmindelser
●	Skift til den valgte kanal
◀ eller ▶	Vælg programlisten NOW (Nu) eller NEXT (Næste)
▲ eller ▼	Vælg sendestation
PR + eller -	Side op/side ned
Guide/Afslut	Deaktiver EPG
TV/RADIO	Vælg tv- eller radioprogrammer
INFO ⓘ	Slå de detaljerede oplysninger til eller fra

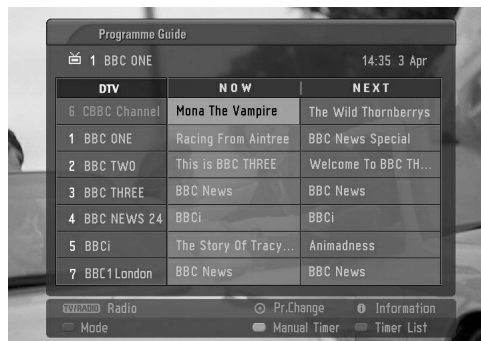

## Knappernes funktion i 8-dages visningen

Knapper på fjernbetjeningen	Funktion
RØD	Skift EPG-visning
GRØN	Få vist datoindstillingerne
GUL	Få vist indstillingsmuligheder for timeroptagelse/påmindelse
BLÅ	Få vist listen med timeroptagelser/påmindelser
●	Skift til den valgte kanal
◀ eller ▶	Vælg programlisten NOW (Nu) eller NEXT (Næste)
▲ eller ▼	Vælg sendestation
PR + eller -	Side op/side ned
Guide/Afslut	Deaktiver EPG
TV/RADIO	Vælg tv- eller radioprogrammer
INFO ⓘ	Slå de detaljerede oplysninger til eller fra



## Knappernes funktion i datovisningen

Knapper på fjernbetjeningen	Funktion
GRØN	Luk visningen med datoindstillinger
●	Skift til den valgte dato
◀ eller ▶	Vælg en dato
▼	Luk visningen med datoindstillinger
Guide/Afslut	Deaktiver EPG



# BILLEDINDSTILLING

## Knappernes funktion i den udvidede beskrivelsesboks

Knapper på fjernbetjeningen	Funktion
▲ eller ▼	Tekst op/ned
GUL	Få vist indstillingsmuligheder for timeroptagelse/påmindelse
INFO ⓘ	Slå de detaljerede oplysninger til eller fra
Guide/Afslut	Deaktiver EPG



## Knappernes funktion i visningen med optage-/påmindelsesindstillinger

- Denne funktion er kun tilgængelig, når optageudstyr, der bruger ben 8-optagesignalet, er tilsluttet DTV-OUT-stikket ved hjælp af et SCART-kabel

Knapper på fjernbetjeningen	Funktion
GUL	Skift til guiden eller timerlisten
⊙	Gem timeroptagelse/påmindelse
◀ eller ▶	Vælg type, tjeneste, dato eller start-/sluttidspunkt
▲ eller ▼	Funktionsindstilling



## Knappernes funktion i timerlistevisningen

Knapper på fjernbetjeningen:	Funktion
GUL	Tilføj ny manuel timerindstilling
GRØN	Rediger timerlisten
RØD	Slet det valgte element
BLÅ	Skift til guidevisning
▲ eller ▼	Vælg timerliste



# INDSTILLING AF BILLEDSTØRRELSEN (FORMATFORHOLDET)

Du kan se fjernsyn i to forskellige billedformater ; **Spectacle (Undtagen 26/32LB7\*, 42/50PC3\*, 60PC4\*)**, **Fuld Skærm, Original, 4:3, 16:9 (Wide), 14:9 , Zoom1/2.**

Hvis et ubevægeligt billede vises på skærmen i lang tid, kan billedet blive aftrykt på skærmen og være synligt.

Det kan være et irritationsmoment i fuldskærmstilstand. Skift i dette tilfælde til en andentilstand.

Du kan justere forstørrelsesdelen med knappen ▲ eller ▼.

Denne funktion fungerer med følgende signal.

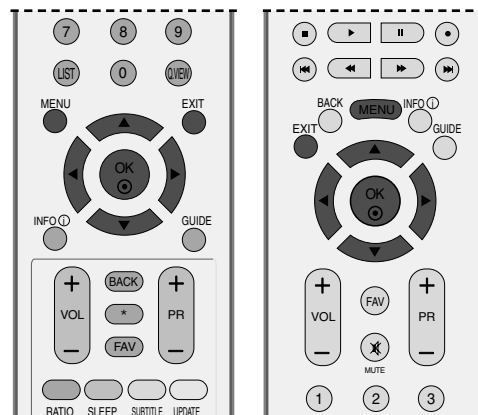

- 1 Tryk på knappen **RATIO** flere gange for at vælge det ønskede billedformat. Du kan også vælge formatforholdet i menuen **SKÆRM**.

## • Spectacle

(Undtagen 26/32LB7\*, 42/50PC3\*, 60PC4\*)

Når tv-apparatet modtager bredformatsignaler, vil du med følgende formatvalg kunne justere billedet vandret, i et ikke-lineært målforhold, for at udfylde hele skærmen.

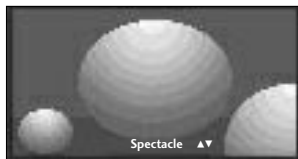

## • Fuld Skærm

Når tv-apparatet modtager bredformatsignaler, vil du således kunne justere billedet vandret eller lodret, i lineært målforhold, for at udfylde hele skærmen.

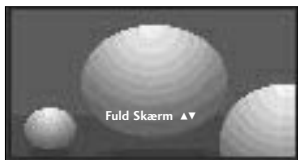

## • Original

Når tv-apparatet modtager bredformatsignaler, ændres det billedformat, der vises, automatisk.

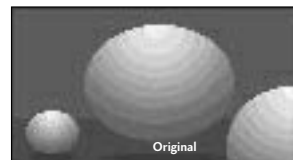

## • 4:3

Med følgende formatvalg vil du se et billede med et originalt 4:3-billedformat med grå søjler i højre og venstre side af skærmen.



- **16:9**

Med følgende formatvalg kan du justere billedet vandret, i lineært målforhold, for at udfylde hele skærmen (godt til visning af 4:3-formaterede dvd'er).

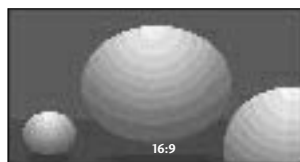

- **14:9**

Billedformatet 14:9 vises på skærmen uden ændringer i billedet. I billedformatet 4:3 forstørres billedet i opad- og nedadgående retning, så billedet fylder hele skærmen.



- **Zoom1**

Med følgende formatvalg vil du se billedet uden ændringer og på hele skærmen. Det øverste og nederste af billedet vil dog blive beskåret.

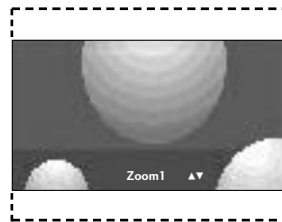

- **Zoom2**

Vælg Zoom 2, når billedet skal ændres med både vandret udvidelse og lodret beskæring. Billedet bliver til en blanding af ændret billedformat og fuld skærmdækning.

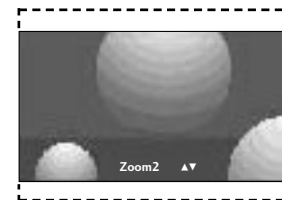

**! BEMÆRK**

- ▶ Du kan kun vælge 4:3, 16:9 (bredformat) og Zoom 1/2, når du har valgt Component eller HDMI.
- ▶ Du kan kun vælge 4:3 og 16:9 (bredformat), når du har valgt RGB.

# FORVALGTE BILLEDINDSTILLINGER

## Forvalg af billedtilstand

- Dynamisk** Vælg denne indstilling for at få vist et skarpt billede.  
**Standard** Den mest almindelige og naturlige visning på skærmen.  
**Mild** Vælg denne indstilling for at vist et mildt billede.  
**Bruger1/2** Vælg denne indstilling for at anvende den brugerdefinerede indstilling.

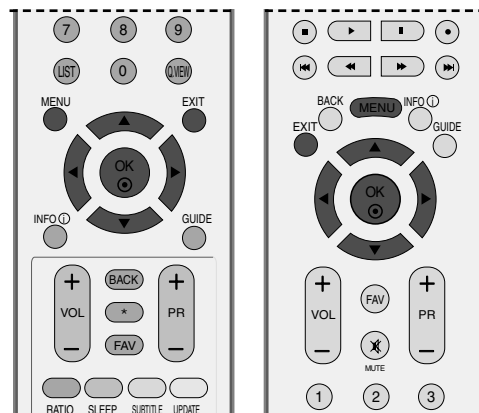

- 1 Tryk på knappen MENU og derefter på knappen ▲ eller ▼ for at vælge menuen **BILLEDE**.
- 2 Tryk på knappen ► og derefter på knappen ▲ eller ▼ for at vælge **Billedtilstand**.
- 3 Tryk på ►-tasten og derefter ▲ eller ▼-tasten for at vælge **Intelligent Eye** (kun 26/32LB7\*), **Dynamisk**, **Standard**, **Mild**, **Bruger1**, eller **Bruger2**.
- 4 Tryk på knappen EXIT for at returnere til normal TV-visning.

Indstillingen **Billedtilstand** bruges til at justere tv-billedet til den bedste billedkvalitet. Vælg den ønskede tilstand i menuen **Billedtilstand** på baggrund af programkategorien.

**Dynamisk**, **Standard** og **Mild**, er fra fabrikken programmeret til at give en optimal billedgengivelse og kan ikke ændres.



# BILLEDINDSTILLING

## Automatisk styring af farvetone (varm/normal/kold)

Hvis du vil initialisere værdier (gendanne standardindstillingerne), skal du vælge indstillingen **Kold**.

Vælg en af de tre automatiske farvejusteringer. Indstil til varm for at fremhæve varmere farver som f.eks. rød, eller indstil til kølig for at se mindre intense farver med mere blå.

Denne funktion kan anvendes i brugertilstand.

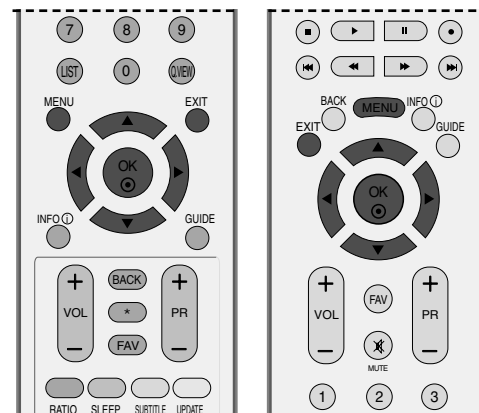

- 1 Tryk på knappen MENU og derefter på knappen ▲ eller ▼ for at vælge menuen **BILLEDE**.
- 2 Tryk på knappen ► og derefter på knappen ▲ eller ▼ for at vælge **Farvetemperatur**.
- 3 Tryk på ►-tasten og derefter ▲ eller ▼-tasten for at vælge either **Kold**, **Mellem**, **Varm**, eller **Bruger**.
- 4 Tryk på knappen EXIT for at vende tilbage til tv-visning.



1



2 3



# MANUEL BILLEDJUSTERING

## Billedtilstand – brugerindstilling

**Kontrast** Justerer forskellen mellem lyse og mørke niveauer i billedet.

**Lys** Forøger eller formindsker mængden af hvidt i billedet.

**Farve** Justerer alle farvers intensitet.

**Skarphed** Justerer niveauet af skarphed i kanterne mellem billedets lyse og mørke områder. Jo lavere niveauet er, desto blødere er billedet.

**Farvetone** Justerer balancen mellem røde og grønne niveauer.

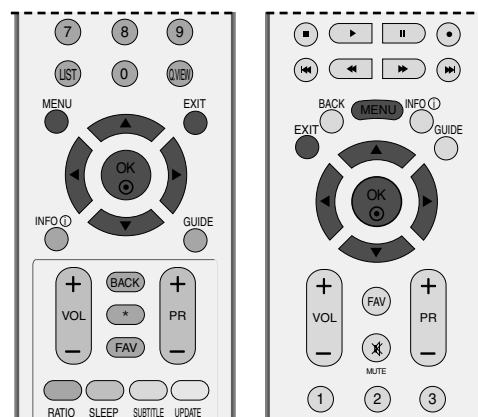

1 Tryk på knappen MENU og derefter på knappen ▲ eller ▼ for at vælge menuen **BILLEDE**.

2 Tryk på knappen ► og derefter på knappen ▲ eller ▼ for at vælge **Billedtilstand**.

3 Tryk på knappen ► og derefter på knappen ▲ eller ▼ for at vælge **Bruger1** eller **Bruger2**.

4 Tryk på knappen ► og derefter på knappen ▲ eller ▼ for at vælge den ønskede billedindstilling (**Kontrast**, **Lys**, **Farve**, **Skarphed** og **Farvetone**).

5 Tryk på knappen ◀ eller ▶ for at foretage de relevante justeringer.

6 Tryk på knappen EXIT for at vende tilbage til tv-visning.



1

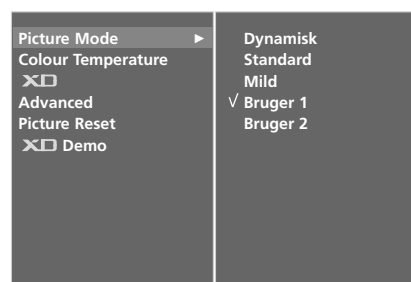

2 3

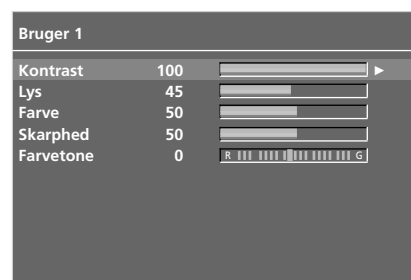

4 5

### ! BEMÆRK

► Du kan ikke justere farve, skarphed og farvetone i tilstanden RGB-PC til de niveauer, som du foretrækker.

# BILLEDINDSTILLING

## Farvetone – brugerindstilling

Justerer rød, grøn og blå til en hvilken som helst farvetemperatur.

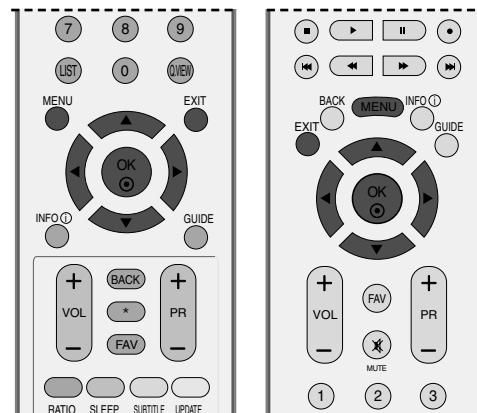

- 1 Tryk på knappen MENU og derefter på knappen ▲ eller ▼ for at vælge menuen **BILLEDE**.
- 2 Tryk på knappen ► og derefter på knappen ▲ eller ▼ for at vælge **Farvetemperatur**.
- 3 Tryk på knappen ► og derefter på knappen ▲ eller ▼ for at vælge **Bruger**.
- 4 Tryk på knappen ► og derefter på knappen ▲ eller ▼ for at vælge **Rød, Grøn, eller Blå**.
- 5 Tryk på knappen ◀ eller ► for at foretage de relevante justeringer.
- 6 Tryk på knappen EXIT for at vende tilbage til tv-visning.



1



2 3



4 5

## XD – BILLEDFORBEDRINGSTEKNOLOGI

XD er LG Electronics enestående billedforbedringsteknologi, som viser en ægte HD-kilde gennem en avanceret digital signalbehandlingsalgoritme.

Denne funktion kan ikke bruges i tilstanden RGB-PC.

- 1 Tryk på knappen MENU og derefter på knappen ▲ eller ▼ for at vælge menuen **BILLEDE**.
- 2 Tryk på knappen ► og derefter på knappen ▲ eller ▼ for at vælge **XD**.
- 3 Tryk på knappen ► og derefter på knappen ▲ eller ▼ for at vælge **Auto** eller **Manuel**.
- 4 Tryk på knappen EXIT for at vende tilbage til tv-visning.

### \* Valg af indstillingen Manual

Denne menu aktiveres efter valg af **Bruger1** or **Bruger2** under **BILLEDE**.

- 1 Tryk på knappen ► og derefter på knappen ▲ eller ▼ for at vælge **XD-kontrast**, **XD-farve**, **XD NR** eller **MPEG NR**.
- 2 Tryk på knappen ► og derefter på knappen ▲ eller ▼ for at vælge **Tænd** eller **Sluk**.
- 3 Tryk på knappen EXIT for at vende tilbage til tv-visning.

- **XD-kontrast** : Automatisk optimering af kontrast i henhold til refleksionens lysstyrke.
- **XD-farve** : Automatisk justering af refleksionens farver for så nøjagtigt som muligt at gengive de naturlige farver.
- **XD NR** : Fjernelse af støj op til det punkt, hvor det ikke ødelægger det originale billede.
- **MPEG NR** : To reduce the picture noise which may appear on the screen during watching the TV.

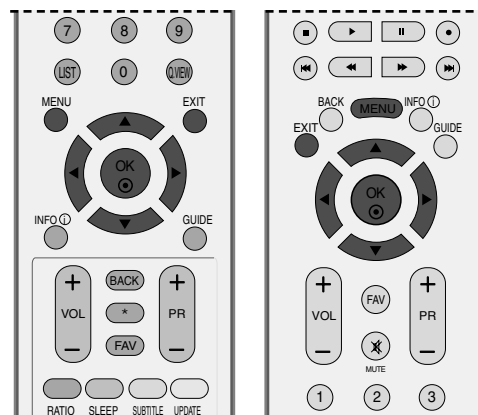

1

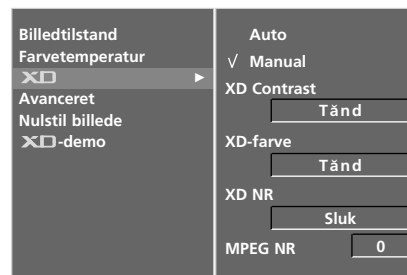

2

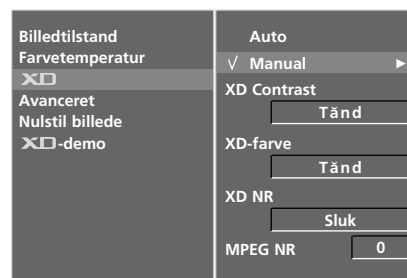

3

# BILLEDINDSTILLING

## XD DEMO

Brug funktionen til at se forskellen mellem XD demo til og XD Demo fra.

Denne funktion kan ikke bruges i tilstanden RGB[PC], HDMI[PC].

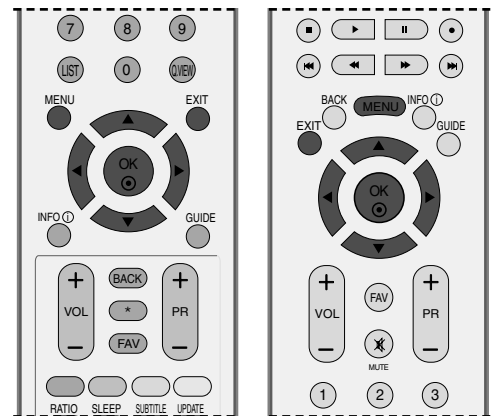

1 Tryk på knappen MENU og derefter på knappen ▲ eller ▼ for at vælge menuen **BILLEDE**.

2 Tryk på knappen ► og derefter på knappen ▲ eller ▼ for at vælge **XD Demo**.

3 Tryk på knappen ► for at starte **XD Demo**.

4 For at stoppe **XD Demo**, skal du trykke på knappen MENU eller EXIT.



1

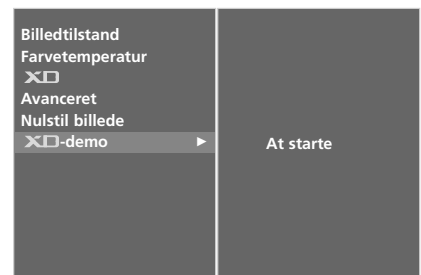

2 3

### • XD Demo



# AVANCERET – BIOGRAF

Indstil tv'et til den bedste billedvisning til film.

Denne funktion fungerer kun i tilstandene DTV, TV, AV, S-Video og Component 480i/576i.

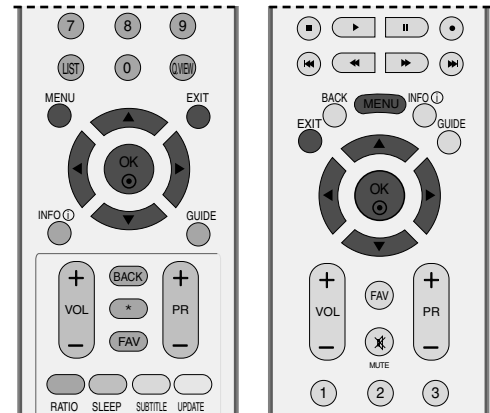

1 Tryk på knappen MENU og derefter på knappen ▲ eller ▼ for at vælge menuen **BILLEDE**.

2 Tryk på knappen ► og derefter på knappen ▲ eller ▼ for at vælge **Avanceret**.

3 Tryk på knappen ► og derefter på knappen ▲ eller ▼ for at vælge **Biograf**.

4 Tryk på knappen ► og derefter på knappen ◀ eller ▶ for at vælge **Tænd** eller **Sluk**.

5 Tryk på knappen EXIT for at vende tilbage til tv-visning.



1

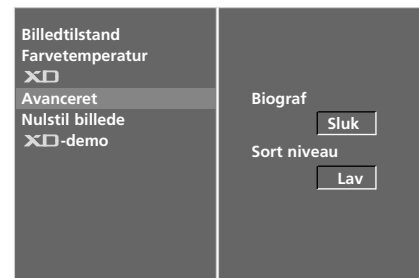

2

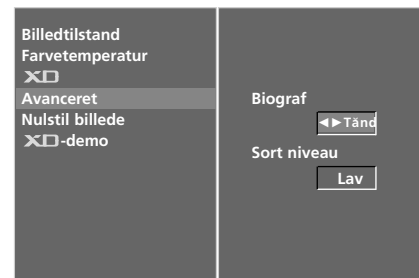

3

# BILLEDINDSTILLING

## AVANCERET - SORTNIVEAU

Når du ser film, kan du ved hjælp af denne funktion justere tv'et til optimal billedvisning. Juster skærmens kontrast og lysstyrke ved hjælp af det sorte niveau på skærmen.

Denne funktion fungerer i følgende tilstand: AV (NTSC-M), S-Video (NTSC-M) eller HDMI.

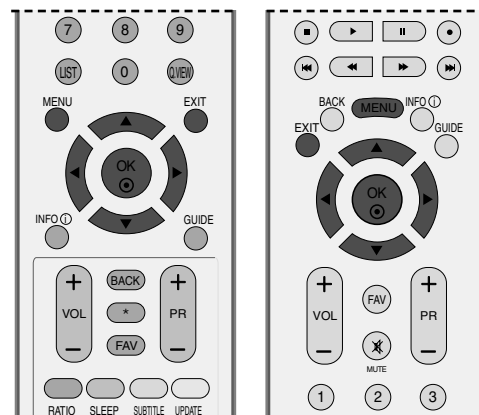

1 Tryk på knappen MENU og derefter på knappen ▲ eller ▼ for at vælge menuen **BILLEDE**.

2 Tryk på knappen ► og derefter på knappen ▲ eller ▼ for at vælge **Avanceret**.

3 Tryk på knappen ► og derefter på knappen ▲ eller ▼ for at vælge **Sort niveau**.

4 Tryk på knappen ► og derefter på knappen ◀ eller ▶ for at vælge **Lav** eller **Høy**.

- **Lav** : Refleksionen på skærmen bliver mørkere.
- **Høy** : Refleksionen på skærmen bliver lysere.

5 Tryk på knappen EXIT for at vende tilbage til tv-visning.

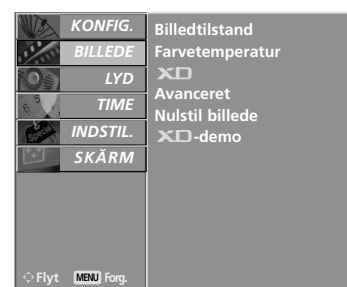

1

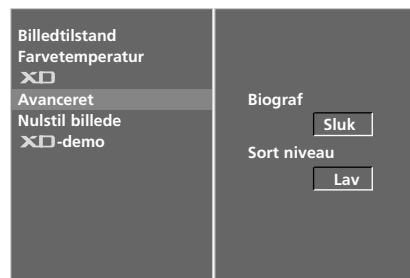

2



3 4

## GENDANNELSE AF STANDARDINDSTILLINGER

Vender tilbage til fabriksindstillingerne Billedtilstand, Farvetemperatur, XD, Avanceret, Nulstil billede.

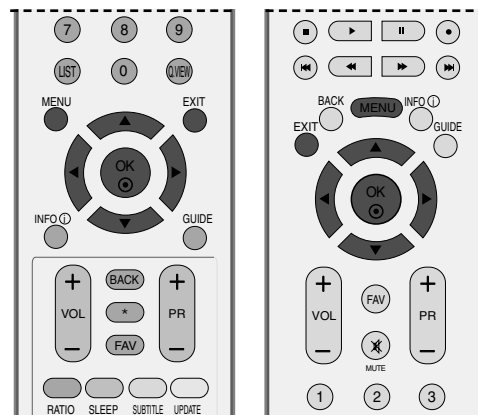

1 Tryk på knappen MENU og derefter på knappen ▲ eller ▼ for at vælge menuen **BILLEDE**.

2 Tryk på knappen ► og derefter på knappen ▲ eller ▼ for at vælge **Nulstil billede**.

3 Tryk på knappen ► for at gendanne de justerede værdier.



1



2 3

## ISM-FUNKTION (IMAGE STICKING MINIMIZATION)

Et fastfrosset stillbillede fra en pc eller et videospil på skærmen i længere perioder vil medføre, at et skyggebillede efterlades på skærmen, selvom der skiftes billede. Undgå at have et fast billede på tv-skærmen i længere tid.

Denne funktion kan ikke bruges på LCD-modeller.

### White Wash

White wash fjerner billedaftryk fra skærmen.

**Bemærk:** Et kraftigt billedaftryk kan være umuligt at fjerne helt med White Wash.

### Orbiter

Orbiter-funktionen forebygger, at billeder efterlader aftryk på skærmen. Det er dog bedst at undgå, at ubevægelige billeder står på skærmen i længere tid ad gangen.

Skærbilledet rykkes hvert andet minut for at undgå et ubevægeligt billede på skærmen.

### Invertering

Denne funktion inverterer skærmens baggrundsfarve. Baggrundsfarven inverteres automatisk hvert 30. minut.

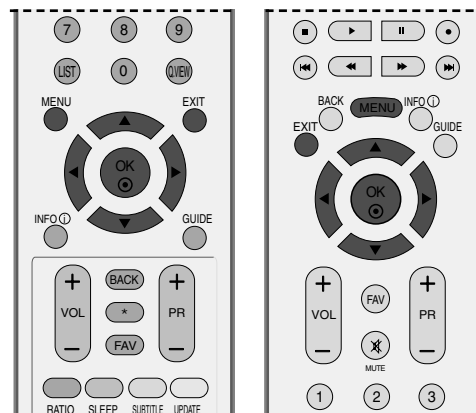

1

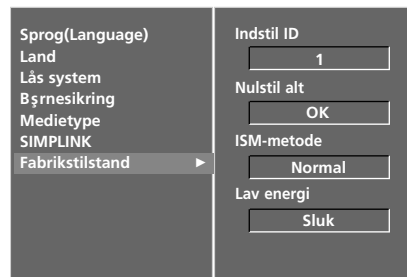

2

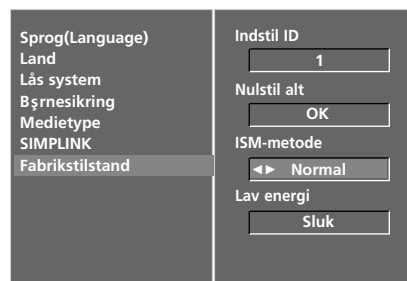

3 4

- 1 Tryk på knappen **MENU** og derefter på knappen **▲** eller **▼** for at vælge menuen **INDSTIL..**
- 2 Tryk på knappen **▶** og derefter på knappen **▲** eller **▼** for at vælge **Fabrikstilstand**.
- 3 Tryk på knappen **▶** og derefter på knappen **▲** eller **▼** for at vælge **ISM-metode**.
- 4 Tryk på knappen **▶** og derefter på knappen **▲** eller **▼** for at vælge enten **Normal**, **White Wash**, **Orbiter** eller **Invertering**.  
Hvis det ikke er nødvendigt at bruge denne funktion, skal du vælge **Normal**.
- 5 Tryk på knappen **EXIT** for at vende tilbage til tv-visning.



# ENERGISPARETILSTAND

Med denne funktion reduceres tv'ets strømforbrug.

Denne funktion kan ikke bruges på LCD-modeller.

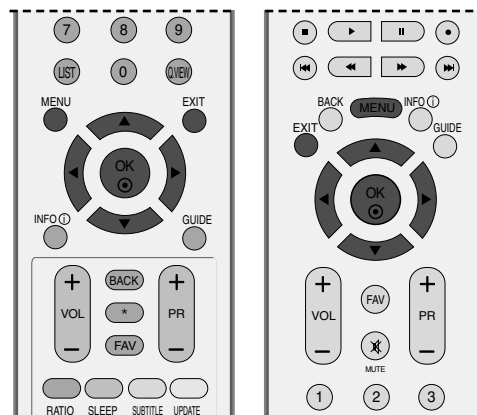

- 1 Tryk på knappen **MENU** og derefter på knappen **▲** eller **▼** for at vælge menuen **INDSTIL..**
- 2 Tryk på knappen **▶** og derefter på knappen **▲** eller **▼** for at vælge **Fabrikstilstand**.
- 3 Tryk på knappen **▶** og derefter på knappen **▲** eller **▼** for at vælge **Lav energi**.
- 4 Tryk på knappen **▶** og derefter på knappen **▲** eller **▼** for at vælge **Tænd** eller **Sluk**.
- 5 Tryk på knappen **EXIT** for at vende tilbage til tv-visning.



1

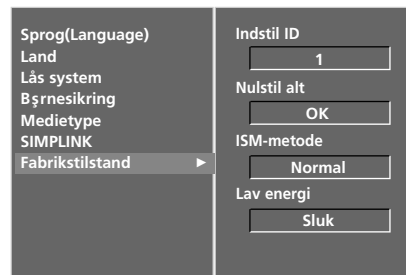

2

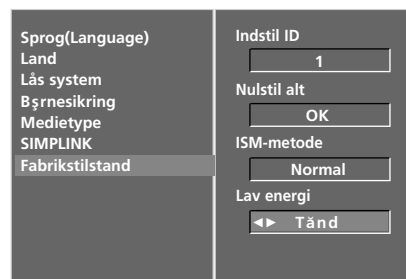

3 4

# INDSTILLING AF SPROG OG LYD

## AUTOMATISK LYDSTYRKEJUSTERING

Funktionen til automatisk lydstyrkejustering bruges til at bevare et ensartet lydstyrkeniveau, selvom du skifter program.

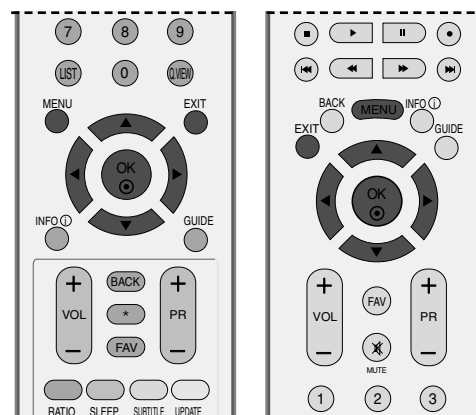

- 1 Tryk på knappen **MENU** og derefter på knappen ▲ eller ▼ for at vælge menuen **LYD**.
- 2 Tryk på knappen ► og derefter på knappen ▲ eller ▼ for at vælge **Auto. lydstyrke**.
- 3 Tryk på knappen ► og derefter på knappen ▲ eller ▼ for at vælge **Tænd** eller **Sluk**.
- 4 Tryk på knappen **EXIT** for at vende tilbage til tv-visning.



1

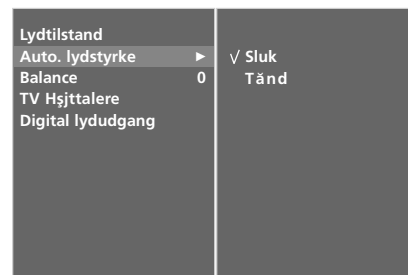

2 3

# FORVALG AF LYDINDSTILLINGER – LYDTILSTAND

Du kan vælge din foretrukne lydindstilling: **Surround MAX**, **Standard**, **Musik**, **Film** eller **Sport**, og du kan også justere equalizerens lydfrekvens.

Indstillingen **Lydtilstand** giver dig mulighed for at opnå den bedste lyd uden at foretage nogen særlige indstillinger. Tv-apparatet vælger automatisk de bedste lydindstillinger ud fra programmets indhold.

**Surround MAX**, **Standard**, **Musik**, **Film** og **Sport** er forudindstillet til optimal lyd kvalitet fra fabrikken og kan ikke indstilles.

**Surround MAX** Vælg denne indstilling for at få realistisk lyd.

**Standard** Den mest naturlige lyd.

**Musik** Vælg denne indstilling for at få glæde af den originale lyd, når du lytter til musik.

**Film** Vælg denne indstilling for at få sublim lyd.

**Sport** Vælg denne indstilling til sportsudsendelser.

**Bruger** Vælg denne indstilling for at anvende brugerde-finerede lydindstillinger.

1 Tryk på knappen **MENU** og derefter på knappen **▲** eller **▼** for at vælge menuen **LYD**.

2 Tryk på knappen **▶** og derefter på knappen **▲** eller **▼** for at vælge **Lydtilstand**.

3 Tryk på knappen **▶** og derefter på knappen **▲** eller **▼** for at vælge **Surround MAX**, **Standard**, **Musik**, **Film**, **Sport**, eller **Bruger**.

4 Tryk på knappen **EXIT** for at vende tilbage til tv-visning.

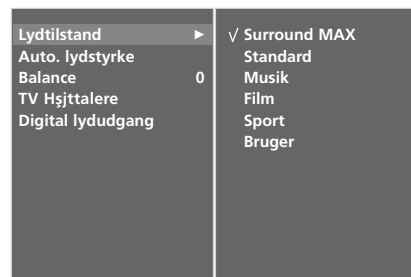
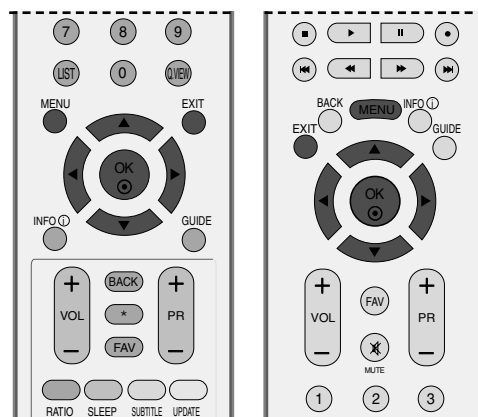

# INDSTILLING AF SPROG OG LYD

## JUSTERING AF LYDINDSTILLINGERNE – BRUGER

Juster lydequalizeren.

- 1 Tryk på knappen **MENU** og derefter på knappen **▲** eller **▼** for at vælge menuen **LYD**.
- 2 Tryk på knappen **▶** og derefter på knappen **▲** eller **▼** for at vælge **Lydtilstand**.
- 3 Tryk på knappen **▶** og derefter på knappen **▲** eller **▼** for at vælge **Bruger**.
- 4 Tryk på knappen **▶**.
- 5 Indstil det ønskede lydniveau med knappen **◀** eller **▶**. Vælg et lydbånd ved at trykke på knappen **▲** eller **▼**.
- 6 Tryk på knappen **EXIT** for at vende tilbage til tv-visning.

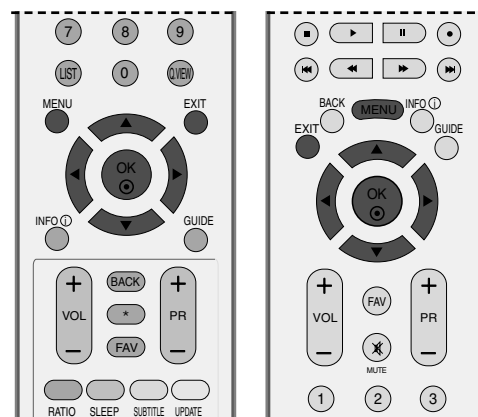

1

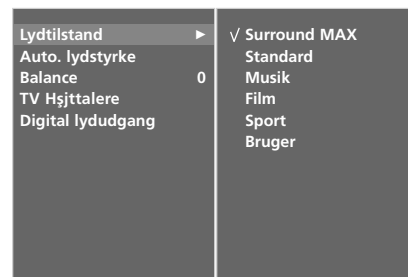

2 3

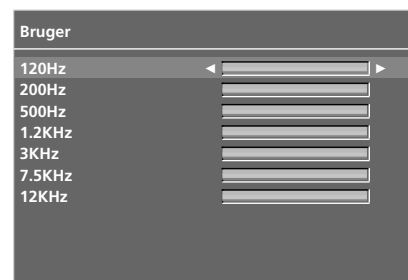

4 5

# BALANCE

Juster lyden, så den passer til din smag og forholdene i lokalet.

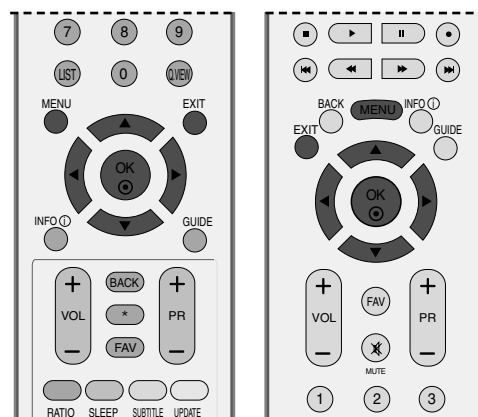

- 1 Tryk på knappen **MENU** og derefter på knappen **▲** eller **▼** for at vælge menuen **LYD**.
- 2 Tryk på knappen **▶** og derefter på knappen **▲** eller **▼** for at vælge **Balance**.
- 3 Tryk på knappen **▶** og derefter på knappen **◀** eller **▶** for at foretage den ønskede indstilling.
- 4 Tryk på knappen **EXIT** for at vende tilbage til tv-visning.



1

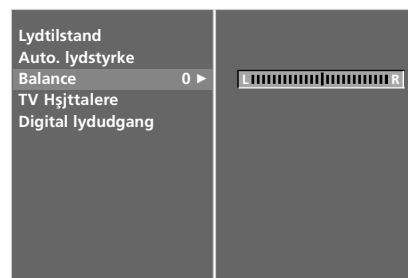

2 3

# INDSTILLING AF SPROG OG LYD

## TV-HØJTTALERE TIL/FRA

Du kan justere den interne højt-talerstatus.

I **AV1**, **AV2**, **AV3**, **COMPONENT**, **RGB** og **HDMI1** med et kabel mellem HDMI og DVI kan der udsendes lyd fra tv-apparatets højttalere og/eller varierende lyd, selvom der ikke er noget videosignal.

Hvis du vil bruge dit eksterne hifi-stereosystem, skal du slukke for tv'ets interne højttalere.

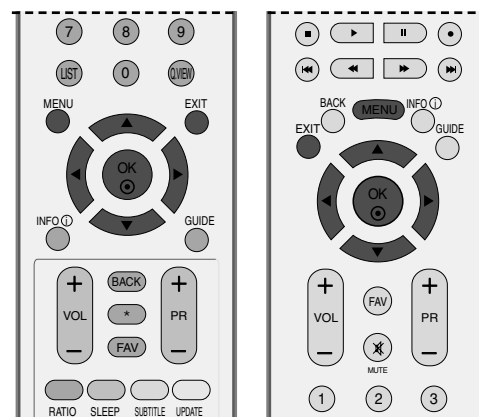

- 1 Tryk på knappen **MENU** og derefter på knappen **▲** eller **▼** for at vælge menuen **LYD**.
- 2 Tryk på knappen **▶** og derefter på knappen **▲** eller **▼** for at vælge **TV Højttalere**.
- 3 Tryk på knappen **▶** og derefter på knappen **▲** eller **▼** for at vælge **Tænd** eller **Sluk**.
- 4 Tryk på knappen **EXIT** for at vende tilbage til tv-visning.



1

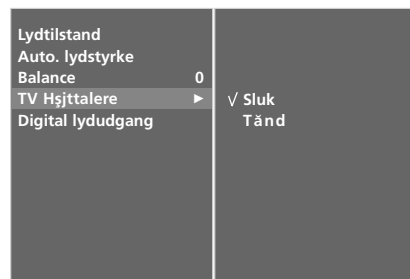

2 3

## VALG AF DIGITAL LYDUDGANG

Indstillingen Digital Audio Out (Digital lydudgang) giver dig mulighed for at vælge den ønskede digitale lydudgang.

Tv-apparatet kan kun gengive Dolby Digital-lyd, hvis den valgte tv-kanal sender i Dolby Digital-format.

Hvis programmet udsendes i Dolby Digital-kvalitet, og du vælger Dolby Digital i menuen Digital audio out (Digital lydudgang), sendes der Dolby Digital-lydsignaler via SPDIF-udgangen.

Hvis programmet ikke udsendes i Dolby Digital-format, overfører SPDIF-udgangen lyden i PCM-format, selvom du har valgt Dolby Digital.

Der afspilles kun Dolby Digital-lyd, selvom der er valgt både Dolby Digital og lydsprog for en kanal, der sender i Dolby Digital-format.



Fremstillet under licens fra Dolby Laboratories. "Dolby" og det dobbelte D-symbol er varemærker tilhørende Dolby Laboratories.

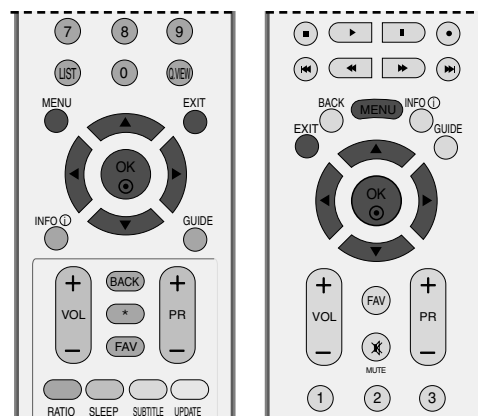

- 1 Tryk på knappen **MENU** og derefter på knappen **▲** eller **▼** for at vælge menuen **LYD**.
- 2 Tryk på knappen **▶** og derefter på knappen **▲** eller **▼** for at vælge **Digital lydudgang**.
- 3 Tryk på knappen **▶** og derefter på knappen **▲** eller **▼** for at vælge **Dolby Digital** eller **PCM**.
- 4 Tryk på knappen **EXIT** for at vende tilbage til tv-visning.

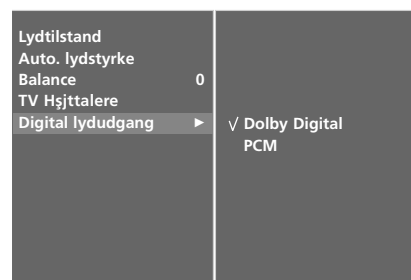

# INDSTILLING AF SPROG OG LYD

I/II

## Stereo/dobbelt modtagelse(Kun i analog tilstand)

Når du vælger et program, vises der informationer om lyden i det pågældende program, når programnummeret og stationsnavnet forsvinder fra skærmen.

Udsendelse	Skærmtekst
Mono	<b>MONO</b>
Stereo	<b>STEREO</b>
Dual	<b>DUAL I</b>

### ■ Vælg mono lyd

Hvis et stereosignal er meget svagt, kan du skifte til mono ved at trykke på knappen I/II. Når du skifter til mono, forbedres dybden af lyden. Du kan skifte tilbage til stereo ved at trykke på knappen I/II igen.

### ■ Vælg sprog til flersproglige udsendelser

Hvis et program modtages på to sprog, kan du skifte til **DUAL I**, **DUAL II** eller **DUAL I+II** ved at trykke gentagne gange på knappen I/II .

**DUAL I** sender udsendelsens primærsprog til højttalerne.

**DUAL II** sender udsendelsens sekundærsprog til højttalerne.

**DUAL I+II** sender et sprog i hver højttaler.



## NICAM-modtagelse (Kun i analog tilstand)

Hvis fjernsynet er udstyret med en NICAM-modtager, kan du vælge at modtage digital lyd NICAM (Near Instantaneous Companding Audio Multiplexing).

Du kan vælge hvilken type lyd, der skal benyttes, i forhold til de enkelte programtype, ved at trykke gentagne gange på knappen I/II .

- 
- 1 Når der modtages NICAM mono, kan de vælge **NICAM MONO** eller **FM MONO**.

---

  - 2 Når der modtages NICAM stereo, kan de vælge **NICAM STEREO** eller **FM MONO**.  
Hvis stereosignalet er svagt, så skift til **FM MONO**.

---

  - 3 Når der modtages NICAM dobbeltsprog, kan de vælge **NICAM DUAL I**, **NICAM DUAL II** eller **NICAM DUAL I+II** eller **MONO**.
- 

## Valg af højttalerlydudgang

I AV, S-Video, Component, RGB eller HDMI -tilstand kan du vælge hvilken lyd, der skal sendes til højre og venstre højttaler.

Tryk gentagne gange på knappen I/II for at vælge de indstillinger, du ønsker.

**L+R:** Audiosignalet fra audioindgang L sendes til venstre højttaler, mens audiosignalet fra audioindgang R sendes til højre høttaler.

**L+L:** Audiosignalet fra audioindgang L sendes til venstre og højre højt-taler.

**R+R:** Lydsignalet fra lydindgangen R sendes til den venstre og den højre højttaler.

# INDSTILLING AF SPROG OG LYD

## VALG AF MENUSPROG/LAND PÅ SKÆRMEN

Menuen med installationsvejledninger vises på skærmen, når fjernsynet tændes første gang.

- 1 Tryk på knappen ▲ eller ▼ eller ◀ eller ▶ og derefter på knappen OK for at vælge det ønskede sprog.
- 2 Tryk på knappen ▲ eller ▼ eller ◀ eller ▶ og derefter på knappen OK for at vælge dit land.

\* **Gør følgende, hvis du vil ændre sprog/land:**

- 1 Tryk på MENU-tasten og derefter på ▲ eller ▼-tasten for at vælge **INDSTIL.**-menuen.
- 2 Tryk på ▶-tasten og derefter ▲ eller ▼-tasten for at vælge **Sprog(Language)**. Menuerne på skærmen kan ses i følgende sprog.  
Tryk på ▶-tasten og derefter ▲ eller ▼-tasten for at vælge **Land**.
- 3 Tryk på knappen ▶, og brug derefter knappen ◀ eller ▶ for at vælge det ønskede sprog eller land.
- 4 Tryk på OK-tasten.
- 5 Tryk på knappen EXIT for at returnere til normal TV-visning.

### ! BEMÆRK

- ▶ Hvis du ikke afslutter indstillingen af **Installationsvejl.** ved at trykke på knappen EXIT eller tidsudkobling på OSD (On Screen Display) visningen, så fremkommer det igen og igen, når der tændes for enheden.
- ▶ Hvis du vælger det forkerte lokale land, vises teleteksten muligvis ikke korrekt på skærmen, og der kan opstå problemer under betjening af teletekst.
- ▶ Funktionen CI (Common Interface) er muligvis ikke tilgængelig på grund af landenes sendebetingelser.
- ▶ Betjeningsknapperne til DTV-funktion fungerer muligvis ikke på grund af det pågældende lands sendemuligheder.

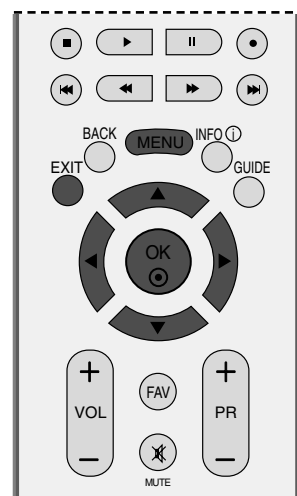

# VALG AF SPROG (KUN I DIGITAL TILSTAND)

Lydfunktionen giver dig mulighed for at vælge dit foretrukne sprog. Hvis lyddataene i det valgte sprog ikke udsendes, afspilles den fabriksindstillede sproglyd.

Brug undertekstfunktionen, hvis programmet udsendes med undertekster på to eller flere sprog. Hvis undertekstdataene i det valgte sprog ikke udsendes, afspilles den fabriksindstillede sprogundertekst.

- 1 Tryk på knappen **MENU** og derefter på knappen **▲** eller **▼** for at vælge menuen **INDSTIL..**
- 2 Tryk på knappen **▶** og derefter på knappen **▲** eller **▼** for at vælge **Sprog(Language)**.
- 3 Tryk på knappen **▶**, og brug derefter knappen **▲** eller **▼** til at vælge **Audio (Lyd)**, **Subtitle (Undertekster)** eller **Subtitle Hard of hearing (Undertekster til hørehæmmede)**.
- 4 Tryk på knappen **▶**, og brug derefter knappen **◀** eller **▶** til at vælge det ønskede sprog.
- 5 Tryk på knappen **EXIT** for at vende tilbage til tv-visning.

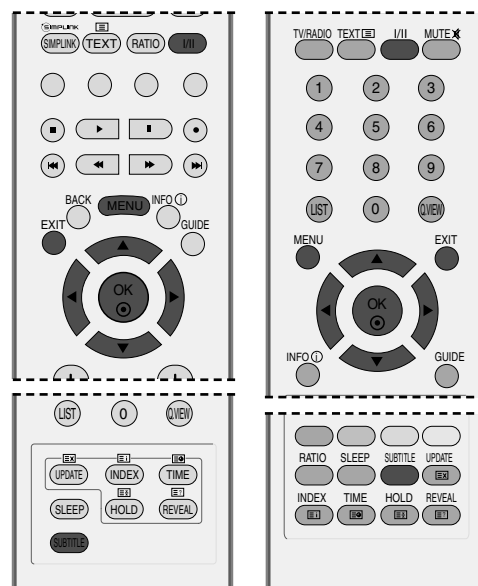

## ! BEMÆRK

### < Valg af lydssprog >

- ▶ Hvis et program udsendes på to eller flere lydssprog, kan du vælge det ønskede lydssprog ved hjælp af knappen I/II på fjernbetjeningen.
- ▶ Tryk på knappen **▲** eller **▼** for at vælge et lydssprog.
- ▶ Tryk på knappen **◀** eller **▶** for at vælge L+R (Venstre+Højre), L+L (Venstre+Venstre) eller R+R (Højre+Højre).

### < Valg af undertekstsprog >

- ▶ Når der udsendes to eller flere undertekstsprog, kan du vælge undertekstsproget med knappen SUBTITLE (undertekst) på fjernbetjeningen.
- ▶ Tryk på knappen **▲** eller **▼** for at vælge et undertekstsprog.

- Lyd/undertekst kan vises i en enklere form med 1 til 3 karakterer og udsendes via serviceudbyderen.
- Når du vælger supplerende lyd (lyd til "Syns-/hørehæmmede"), udsendes den muligvis sammen med hovedlyden.

### Lydsprog OSD-oplysninger (On-Screen Display)

På skærmen	Status
N.A	Ikke tilgængelig
MPEG	MPEG lyd
Dolby Digital	Dolby Digital lyd
Lyd til "Synshæmmede"	Lyd til "Synshæmmede"
Lyd til "Hørehæmmede"	Lyd til "Hørehæmmede"

### Undertekstsprog OSD-oplysninger (On-Screen Display)

På skærmen	Status
N.A	Not Available
TEXT	Teletekst undertekst
ABC	Undertekst til "hørehæmmede"

# TIDSINDSTILLING

## INDSTILLING AF UR

Uret indstilles automatisk, når det digitale signal modtages. (Du kan indstille uret, hvis tv'et ikke har et DTV-signal). Tiden skal indstilles korrekt før brug af On/Off Time-funktionen.

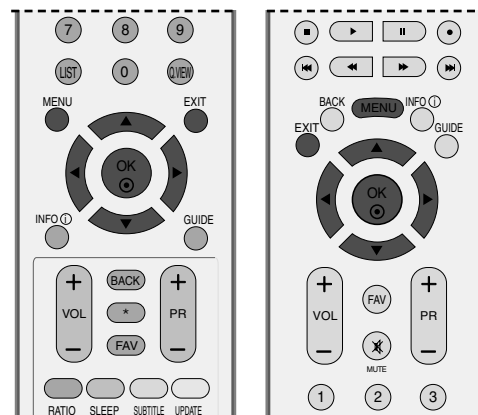

- 1 Tryk på knappen **MENU** og derefter på knappen **▲** eller **▼** for at vælge menuen **TIME**.
- 2 Tryk på knappen **▶** og derefter på knappen **▲** eller **▼** for at vælge **Tid**.
- 3 Tryk på knappen **▶** og derefter på knappen **◀** eller **▶** for at indstille året, datoen eller klokkeslættet.

Når du har valgt en indstilling, kan du bruge knappen **▲** eller **▼** til at angive året, datoen eller klokkeslættet.

- 4 Tryk på knappen **EXIT** for at vende tilbage til tv-visning.

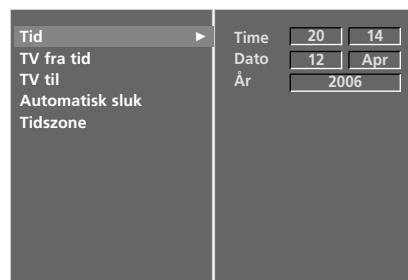

## AUTOMATISK TÆND/SLUK-TIMER

Timer off-funktionen slår automatisk TV'et over på Standby-modus, når den forhåndsindstillede tid er udløbet.

To timer efter at apparatet er tændt ved hjælp af denne funktion, vil det automatisk slukkes, hvis der ikke trykkes på en knap.

Når der er indstillet tænde- og slukketidspunkter, vil disse virke dagligt på de indstillede tidspunkter.

Off Timer-funktionen overtrumfer On Timer-funktionen, hvis de er indstillet til samme tidspunkt.

TV'et skal være i standby-modus, for at On Timer-funktionen fungerer.

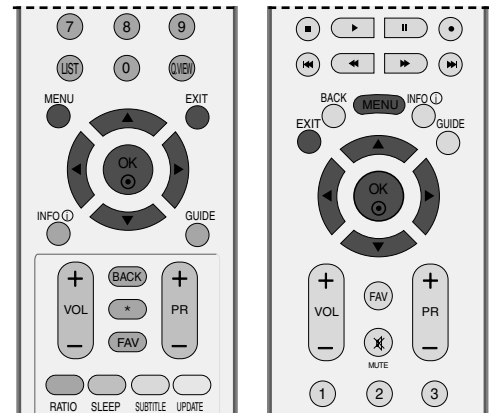

1 Tryk på knappen **MENU** og derefter på knappen **▲** eller **▼** for at vælge menuen **TIME**.

2 Tryk på knappen **▶** og derefter på knappen **▲** eller **▼** for at vælge **TV fra tid/TV til**.

3 Tryk på knappen **▶** og derefter på knappen **▲** eller **▼** for at vælge **Tænd**.

- For annullering af **TV fra tid/TV til** -funktionen, vælge **Sluk**.

4 Tryk på **▶** -knappen og derefter **▲** eller **▼** -knappen for at ændre indstillinger for time.

5 Tryk på **▶** -knappen og derefter **▲** eller **▼** -knappen for at ændre indstillinger for minut.

### 6 Kun **TV til**-funktion

- **Indstil:** Tryk på knappen **▶** og derefter på knappen **▲** eller **▼** for at vælge **TV**, **DTV** eller **Radio** i menuen **Mode** (Tilstand). Tryk derefter på knappen **▶**, og brug knappen **▲** eller **▼** til at vælge programmet.

- **Volumen:** Tryk på knappen **▶** og derefter på knappen **▲** eller **▼** for at justere lydstyrken, når tv'et tændes.

7 Tryk på knappen **EXIT** for at vende tilbage til tv-visning.



1

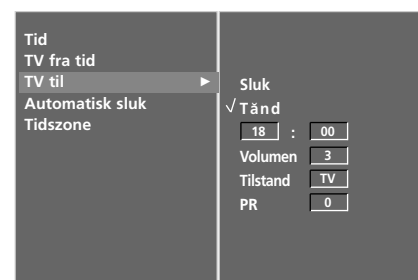

2 3 4 5 6

# TIDSINDSTILLING

## AUTOMATISK SLUKNING

Hvis denne funktion er indstillet, og der ikke er noget indgangssignal, slukker tv'et automatisk efter 10 minutter.

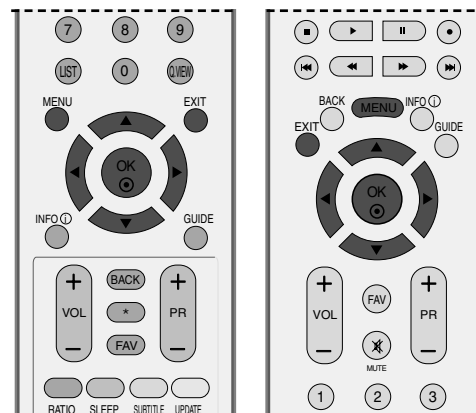

- 1 Tryk på knappen **MENU** og derefter på knappen **▲** eller **▼** for at vælge menuen **TIME**.
- 2 Tryk på knappen **▶** og derefter på knappen **▲** eller **▼** for at vælge **Automatisk sluk**.
- 3 Tryk på knappen **▶** og derefter på knappen **▲** eller **▼** for at vælge **Tænd** eller **Sluk**.
- 4 Tryk på knappen **EXIT** for at vende tilbage til tv-visning.



1



2 3

## INDSTILLING AF TIDSZONE

Når du vælger en tidszoneby, indstilles tv-tiden i overensstemmelse med tidsforskydningen ud fra de oplysninger om tidszone og GMT (Greenwich Mean Time), som sendesignalet modtager, når tiden angives automatisk via et digitalt signal.

- 1 Tryk på knappen **MENU** og derefter på knappen ▲ eller ▼ for at vælge menuen **TIME**.
- 2 Tryk på knappen ► og derefter på knappen ▲ eller ▼ for at vælge **Tidszone**.
- 3 Tryk på knappen ► og derefter på knappen ◀ eller ▶ for at vælge tidszonen for dit område.
- 4 Tryk på knappen **EXIT** for at vende tilbage til tv-visning.

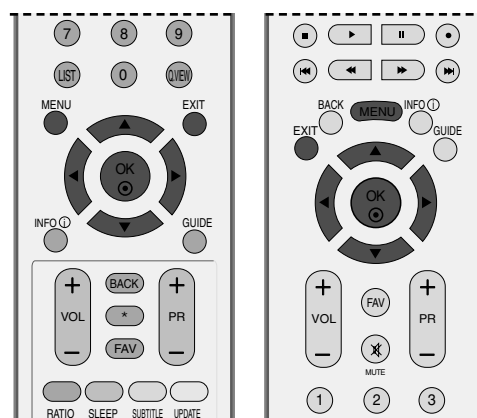

## DVALETILSTAND

Du behøver ikke at slukke tv-apparatet, før du falder i søvn. Dvale-timeren sætter automatisk tv-apparatet i standbytilstand, når det forudindstillede tidsrum er forløbet.

- a Tryk på knappen **SLEEP** flere gange for at vælge antallet af minutter.

Først vises indstillingen ' - - - Min ' på skærmen efterfulgt af følgende indstillinger for dvaletilstand: **10, 20, 30, 60, 90, 120, 180** og **240** minutter.

- b Når det ønskede antal minutter vises på skærmen, begynder timeren at tælle ned fra det valgte antal minutter.
- c Tryk en gang på **SLEEP** knappen for at se tilbageværende tid til slukning.
- d Hvis du vil annullere indstillingen af **SLEEP**, skal du trykke på knappen SLEEP (dvale) flere gange, indtil ' - - - Min ' vises.

- e Funktionen afbrydes også, hvis du slukker for apparatet.

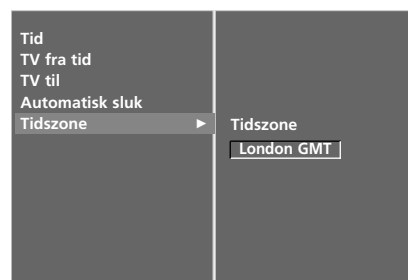

2 3

# FORÆLDREKONTROL/KLASSIFICERINGER

## ANGIV ADGANGSKODE OG LÅSESYSTEM

Første gang du skal angive en adgangskode, skal du trykke "0, 0, 0, 0" på fjernbetjeningen.

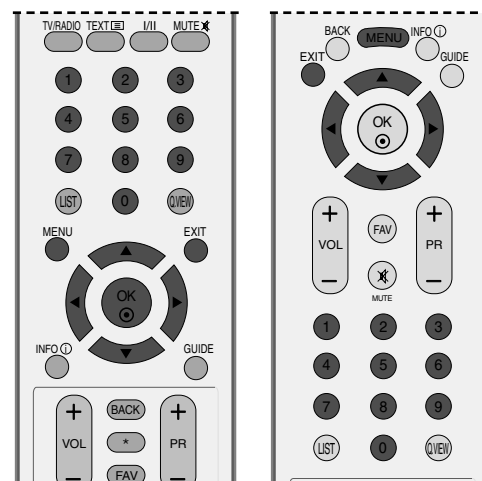

- 1 Tryk på knappen **MENU** og derefter på knappen **▲** eller **▼** for at vælge menuen **INDSTIL..**
- 2 Tryk på knappen **▶** og derefter på knappen **▲** eller **▼** for at vælge **Lås system**.
- 3 Tryk på knappen **▶**, og derefter på knappen **◀** eller **▶** for at vælge **Tænd**.

### Sådan angives en adgangskode

Tryk på knappen **▶**, og brug TALKNAPPERNE til at angive en adgangskode med fire cifre.

Sørg for at huske dette tal!

Indtast adgangskoden igen for at bekræfte den.

Hvis du har glemt din adgangskode, skal du trykke "7, 7, 7, 7" på fjernbetjeningen.

- 4 Tryk på knappen **EXIT** for at vende tilbage til tv-visning.



1



2 3



# FORÆLDREKONTROL

Denne funktion anvender oplysninger fra sendestationen. Funktionen fungerer derfor ikke, hvis det udsendte signal indeholder forkerte oplysninger.

Denne funktion giver dig mulighed for at angive blokeringsindstillinger, der blokerer bestemte kanaler, klassifikationer eller eksterne visningskilder.

Der kræves en adgangskode for at få adgang til menuen.

Dette tv-apparat er programmeret til at huske den senest valgte indstilling, selvom det bliver slukket.

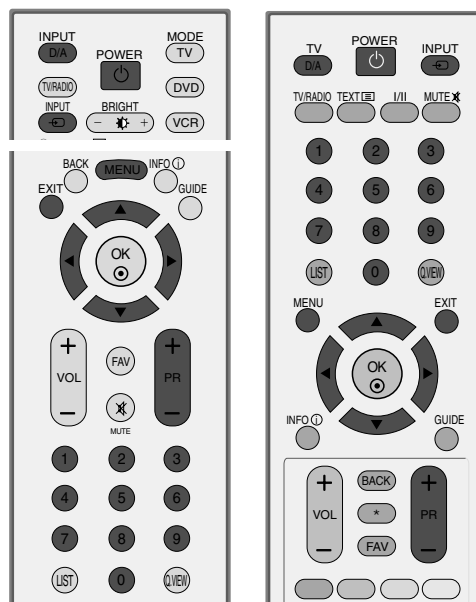

- 1 Tryk på knappen **MENU** og derefter på knappen ▲ eller ▼ for at vælge menuen **INDSTIL..**
- 2 Tryk på knappen ► og derefter på knappen ▲ eller ▼ for at vælge **Børnesikring**.  
Tryk derefter på knappen ► for at angive den krævede adgangskode.  
Tv'et er indstillet til at acceptere "0-0-0-0" som den første adgangskode.
- 3 Tryk på knappen ► og derefter på knappen ◀ eller ▶ for at vælge Parental **Børnetilladelse** eller **Tastaturlås**.

## Parental Guidance (Forældrestyring) (kun i digital tilstand)

Denne funktion gør det muligt at spærre bestemte programkategorier for at forhindre, at børn kommer til at se tv-programmer med voksenindhold.

### Key Lock (Tastaturlås)

Du kan indstille tv-apparatet, så det kun kan betjenes med en fjernbetjening. Med denne funktion kan du undgå uautoriseret brug af tv-apparatet.

- 4 Tryk på knappen ▲ eller ▼ for at foretage de ønskede indstillinger.
- 5 Tryk på knappen **EXIT** for at vende tilbage til tv-visning.



1



2 3 4

Hvis indstillingen **Tastaturlås** er sat til **Tænd**, og tv'et er slukket, skal du trykke på knapperne **POWER** (Strøm), **INPUT** (Indgang), **D/A TV**, **PR +** eller **PR -** eller **TAL**-knapperne på fjernbetjeningen.

Hvis indstillingen **Tastaturlås** er sat til **Tænd**, vises teksten '**Tastaturlås Tænd**' på skærmen, når du trykker på en vilkårlig knap på frontpanelet, mens du ser tv.

# TEKST-TV

**Denne funktion er ikke tilgængelig i alle lande.**

Teletekst er en gratis seerservice, som udsendes af de fleste TV-stationer, og som indeholder opdaterede informationer om nyheder, vejrmeldinger, TV-programmer, priser for betaling-skanaler og meget mere.

Teletekstdekoderen i dette fjernsyn kan vise systemerne SIMPLE, TOP og FASTEXT. SIMPLE (standard teletekst) består af et antal sider, der vælges direkte ved at indtaste det tilhørende sidenummer. TOP og FASTEXT er mere moderne metoder, der gør det enkelt og hurtigt at finde oplysninger i teletekst.

## SLÅ TIL/FRA

Tænd for teletekst ved at trykke på knappen **TEXT**.

Den første side, eller den side du så på sidst, vises på skærmen.

Overskriften på skærmen viser to sidetal, navnet på TV-stationen og dato og klokkeslæt. Det første sidetal viser, hvilken teletekstside, der vises. Det andet sidetal viser, hvilken side der søges efter.

Tryk på knappen **TEXT** eller **EXIT** hvis du vil slukke teletekst. Fjernsynet skifter tilbage til den forrige tilstand.

## SIMPLE-TEKST

### ■ Vælge side

- 1 Indtast det ønskede sidetal som et trecifret tal ved hjælp af CIFFER-tasterne. Hvis du kommer til at trykke på et forkert tal, må du skrive tre cifre, og så indtaste det rigtige sidetal på ny. Hvis det ønskede sidetal ikke er tilgængeligt, blinker sidetallet, f.eks "300", i et par sekunder.
- 2 Du kan vælge den foregående eller den efterfølgende side ved at trykke på knappen **PR+** eller **-**.

## TOP-TEKST

Brugervejledningen viser fire felter nederst på skærmen - rød, grøn, gul og blå. Det gule felt repræsenterer den næste gruppe, det blå felt den næste blok.

### ■ Vælge gruppe / blok / side

- 1 Ved at trykke på den **BLÅ** knap kan du flytte fra blok til blok.
- 2 Du kan flytte til den næste gruppe ved at trykke på den **GULE** knap. Der bladres automatisk videre til næste blok.
- 3 Du kan bladre videre til den næste side, med automatisk skift til næste gruppe, ved at trykke på den **GRØNNE** knap. Du kan også bruge knappen **PR+**.
- 4 Den **RØDE** knap skifter tilbage til forrige side. Du kan også bruge knappen **PR-**.

### ■ Direkte valg af side

På samme måde som i SIMPLE-tilstand, kan du, når fjernsynet er i TOP-tilstand, vælge en bestemt side ved at indtaste et trecifret sidetal med CIFFER-tasterne.

## FASTEXT

Teletekstsiderne har en farvekode i underkanten af skærmen. Du vælger en side ved at trykke på den knap, der har samme farve.

### ■ Vælge side

- 1 Åbn indholdsfortegnelsen ved at trykke på knappen .
- 2 Du kan vælge sider, der har en farvekode i skærmens underkant, ved at trykke på den knap, der har samme farve.
- 3 På samme måde som i SIMPLE-tilstand, kan du, når fjernsynet er i FASTEXT-tilstand, vælge en bestemt side ved at indtaste et trecifret sidetal med CIFFER-tasterne.
- 4 Du kan vælge den foregående eller den efterfølgende side ved at trykke på knappen **PR+** eller **-**.

## SPECIELLE TEKST-TV-FUNKTIONER



### ■ VIS SKJULT TEKST

Tryk på denne knap, hvis du vil se eventuelle skjulte oplysninger, f.eks. løsninger på gåder eller puslespil. Tryk på knappen en gang til, når du vil fjerne oplysningerne fra skærmen.



### ■ OPDATER

Viser en fjernsynskanal, mens der ventes på en ny teletekstsider. Symbolet vises i øverste venstre hjørne af skærmen. Når den opdaterede side er klar til at blive vist, skifter symbolet til det aktuelle sidetal. Tryk på denne knap, hvis du vil se teletekstsiden.



### ■ UR

Ved at trykke på denne knap, kan du få vist det aktuelle klokkeslæt i øverste højre hjørne af skærmen, når du ser på et TV-program. Tryk på knappen en gang til, hvis du vil fjerne uret. I teletekst-tilstand kan du bruge denne knap til at vælge et sidetal til en underliggende side. Sidetallet vises nederst på skærmen. Du kan holde eller skifte den underliggende side ved at trykke på **RØD/GRØN**, **PR+** eller **-** eller på en CIFFER-tast. Luk funktionen ved at trykke en gang til.



### ■ STOP

Standser de sideskift, der foretages automatisk, hvis en teletekstsider består af 2 eller flere underliggende sider. Antallet af underliggende sider og sidetallet for den aktuelle side vises normalt på skærmen under klokkeslættet. Når du trykker på denne knap, vises stop-symbolet i øverste venstre hjørne af skærmen, og de automatiske sideskift blokeres. Tryk på knappen en gang til, når du vil fortsætte.

# DIGITALT TEKST-TV

\*Denne funktion kan kun benyttes i Storbritannien.

Dette tv-apparat giver dig mulighed for at bruge digitalt tekst-tv, der på flere punkter er en markant forbedring i forhold til almindelig tekst-tv (bl.a. hvad angår tekst og grafik).

Den digitale tekst-tv-funktion kan hente data fra særlige digitale tekst-tv-tjenester og tjenester, der sender digitalt tekst-tv.

Hvis du vil have vist tekst-tv i digital tilstand, skal du slå undertekstsproget fra ("Off") og trykke på knappen **SUBTITLE** (Undertekster).

## TEKST-TV FRA DIGITAL TJENESTE

- 1 Tryk på en numerisk knap eller på knappen PR + eller - for at vælge en digital tjeneste, der udsender digitalt tekst-tv. Du kan se, hvilke tekst-tv-tjenester der er digitale, på tjenestelisten i den elektroniske programguide (EPG).
- 2 Følg angivelserne på digitalt tekst-tv, og gå videre til næste trin ved at trykke på knappen **TEXT** (Tekst), **OK**, **▲** eller **▼**, **◀** eller **▶**, **RØD**, **GRØN**, **GUL** eller **BLÅ** eller på **TALKNAPPERNE** osv.
- 3 Hvis du vil skifte til en anden digital tekst-tv-tjeneste, skal du blot vælge den ønskede tjeneste ved hjælp af de numeriske knapper eller knapperne PR + og -.

Hvis du trykker på knappen **MENU**, **GUIDE** eller **INFO** , forsvinder tekst-tv-visningen midlertidigt. Tekst-tv-funktionen aktiveres, hvis du trykker på en af disse knapper en gang til.



## TEKST-TV I DIGITAL TJENESTE

- 1 Tryk på en numerisk knap eller på knapperne PR + og - for at vælge en bestemt tjeneste, der udsender digitalt tekst-tv.
- 2 Tryk på knappen **TEXT** (Tekst) eller farveknappen for at skifte til tekst-tv.
- 3 Følg angivelserne på digitalt tekst-tv, og gå videre til næste trin ved at trykke på knapperne **OK**, **▲** eller **▼**, **◀** eller **▶**, **RØD**, **GRØN**, **GUL** eller **BLÅ** eller på **TALKNAPPERNE** osv.
- 4 Tryk på knappen **TEXT** (Tekst) eller farveknappen for at afslutte den digitale tekst-tv-funktion og vende tilbage til tv-visningen.

Nogle tjenester giver mulighed for at få adgang til tekst-tv-tjenester ved at trykke på den **RØDE** knap.

Hvis du trykker på knappen **MENU**, **GUIDE** eller **INFO** , forsvinder tekst-tv-visningen midlertidigt. Tekst-tv-funktionen aktiveres igen, hvis du trykker på en af disse knapper en gang til.



# APPENDIKS

## FEJLFINDING

Betjeningen fungerer ikke normalt.	
<b>Fjernbetjeningen fungerer ikke</b>	<ul style="list-style-type: none"><li>▪ Undersøg, om der er genstande mellem produktet og fjernbetjeningen, der spærrer.</li><li>▪ Er batterierne installeret korrekt i forhold til polaritet (+ til +, - til -)?</li><li>▪ Er fjernbetjeningens driftstilstand korrekt indstillet: TV, VCR osv.?</li><li>▪ Isæt nye batterier.</li></ul>
<b>Strømmen gik pludselig ud</b>	<ul style="list-style-type: none"><li>▪ Er sluk-timeren indstillet?</li><li>▪ Kontroller strømstyringsindstillingerne. Strømmen er blevet afbrudt</li><li>▪ Der er ingen udsendelse ved station, der er indstillet med Auto off aktiveret.</li></ul>

Billedfunktionen fungerer ikke.	
<b>Intet billede og ingen lyd</b>	<ul style="list-style-type: none"><li>▪ Kontroller, om produktet er tændt.</li><li>▪ Prøv med en anden kanal. Der kan være et problem med udsendelsen.</li><li>▪ Er netledningen sat ordentligt i stikkontakten?</li><li>▪ Kontroller antennens retning og/eller placering.</li><li>▪ Afprøv stikkontakten ved at sætte et andet produkts netledning til i samme stik.</li></ul>
<b>Billedet vises langsomt efter opstart</b>	<ul style="list-style-type: none"><li>▪ Dette er normalt. Billedet er dæmpet under opstart af produktet. Kontakt service-centeret, hvis billedet ikke vises efter fem minutter.</li></ul>
<b>Igen eller ringe farver eller dårligt billede</b>	<ul style="list-style-type: none"><li>▪ Indstil Color (Farve) i menuindstillingen.</li><li>▪ Hold en passende afstand mellem produktet og videobåndoptageren.</li><li>▪ Prøv med en anden kanal. Der kan være et problem med udsendelsen.</li><li>▪ Er videokablerne sat korrekt i?</li><li>▪ Aktiver en funktion for at gendanne billedets lysstyrke.</li></ul>
<b>Vandrette/lodrette streger eller billedet ryster</b>	<ul style="list-style-type: none"><li>▪ Undersøg, om der er lokal interferens, som f.eks. et elektrisk apparat eller et el-værktøj.</li></ul>
<b>Dårlig modtagelse på nogle kanaler</b>	<ul style="list-style-type: none"><li>▪ Stationen eller kabelproduktet har problemer. Stil ind på en anden station.</li><li>▪ Signalet fra stationen er svagt. Drej antennen for at modtage en stærkere station.</li><li>▪ Undersøg, om der er eventuelle kilder til interferens..</li></ul>
<b>Linjer eller streger i billeder</b>	<ul style="list-style-type: none"><li>▪ Undersøg antennen (drej antennen).</li></ul>

## Lydfunktionen fungerer ikke.

**Billede vises og ingen lyd**

- Tryk på knappen **VOL+** eller **-**.
- Er lyden slået fra? Tryk på knappen **MUTE**.
- Prøv med en anden kanal. Der kan være et problem med udsendelsen.
- Er lydskablerne sat korrekt i?

**Der kommer ikke noget ud af den ene højttaler**

- Indstil Balance i menuindstillingen.

**Usædvanlig lyd fra produktet**

- En ændring i omgivelsernes luftfugtighed eller temperatur kan forårsage en usædvanlig støj, når produktet tændes eller slukkes og indikerer ikke en fejl i produktet.

## Der er et problem i pc-tilstand. (Kun i pc-tilstand).

**Signalet er uden for rækkevidde.**

- Tilpas opløsning, vandret eller lodret frekvens.
- Kontroller indgangskilden.

**Lodret søjle eller stribe på baggrund, vandret støj og ukorrekt placering**

- Brug autokonfigureringen, eller indstil uret, fase eller vandret/lodret placering.

**Skærmfarven er ustabil eller kun en farve**

- Undersøg signalkablet.
- Geninstaller pc'ens skærmkort.

# VEDLIGEHOJDELSE

Tidlige fejl kan forebygges. Forsigtig og regelmæssig rengøring kan forlænge dit nye tv's levetid.

**Forsigtig:** Sørg for at slukke for strømmen og trække strømkablet ud, inden du begynder at gøre tv'et rent.

## Rengøring af skærmen

- 1 Her er et godt råd til at holde skærmen støvfri i et stykke tid. Fugt en blød klud i en blanding af lunken vand og en smule skylle- eller opvaskemiddel. Vrid kluden op, indtil den er næsten tør, og brug den derefter til at tørre skærmen af.
- 2 Sørg for, at overskydende vand fjernes fra skærmen, og lad den derefter lufttørre, inden du tænder for tv'et.

## Rengøring af kabinettet

- Fjern snavs eller støv ved at tørre kabinettet af med en blød, tør, fnugfri klud.
- Brug ikke en våd klud.

## Ved længere tids fravær

### FORSIGTIG

- ▶ Hvis tv'et ikke skal bruges i længere tid (f.eks. grundet ferie), er det en god ide at tage strømkablet ud for at beskytte apparatet mod skader som følge af lynnedslag eller strømstød.

## PRODUKTSPECIFIKATIONER

MODELS		26LC4*	32LC4*	37LC4*	42LC4*
		26LC45-ZA 26LC46-ZC	32LC45-ZA 32LC46-ZC	37LC45-ZA 37LC46-ZC	42LC45-ZA 42LC46-ZC
Dimensioner (bredde x højde x dybde)	med sokkel	676,4 x 529,2 x 221,0 mm 26,6 x 20,8 x 8,7 tommer	806,8 x 605,6 x 249,0 mm 31,8 x 23,9 x 9,8 tommer	926,6 x 697,6 x 280,4 mm 36,5 x 27,5 x 11,0 tommer	1032,7 x 750,0 x 287,6 mm 40,7 x 29,5 x 11,3 tommer
	uden sokkel	676,4 x 474,5 x 85,0 mm 26,6 x 18,7 x 3,3 tommer	806,8 x 548,6 x 79,0 mm 31,8 x 21,6 x 3,1 tommer	926,6 x 635,6 x 88,0 mm 36,5 x 25,0 x 3,5 tommer	1032,7 x 685,5 x 88,5 mm 40,7 x 27,0 x 3,5 tommer
Vægt (netto)	med sokkel	10,04 kg / 22,1 lbs	13,8 kg / 30,5 lbs	20,0 kg / 44,1 lbs	24,5 kg / 54,0 lbs
	uden sokkel	9,04 kg / 19,9 lbs	10,7 kg / 23,6 lbs	16,3 kg / 35,9 lbs	20 kg / 44,1 lbs
Strømkrav Strømforsøg		AC100-240V~ 50/60Hz 1,3A 130W	AC100-240V~ 50/60Hz 1,5A 150W	AC100-240V~ 50/60Hz 1,8A 180W	AC100-240V~ 50/60Hz 2,3A 230W
MODELS		26LC5*	32LC5*	37LC5*	42LC5*
		26LC55-ZA	32LC55-ZA 32LC56-ZC	37LC55-ZA	42LC55-ZA
Dimensioner (bredde x højde x dybde)	med sokkel	676,4 x 529,2 x 221,0 mm 26,7 x 20,9 x 8,7 tommer	806,6 x 606,5 x 249,0 mm 31,8 x 23,9 x 9,8 tommer	927,0 x 692,8 x 280,5 mm 36,5 x 27,3 x 11,1 tommer	1033,1 x 749,5 x 287,6 mm 40,7 x 29,5 x 11,3 tommer
	uden sokkel	676,4 x 478,7 x 84,0 mm 26,7 x 18,9 x 3,3 tommer	806,6 x 552,3 x 79 mm 31,8 x 21,8 x 3,1 tommer	927,0 x 630,0 x 88,0 mm 36,5 x 24,8 x 3,5 tommer	1033,4 x 686,8 x 88,5 mm 40,7 x 27,0 x 3,5 tommer
Vægt (netto)	med sokkel	10,04 kg / 22,2 lbs	14,1 kg / 31,1 lbs	20,0 kg / 44,1 lbs	24,5 kg / 54,1 lbs
	uden sokkel	8,62 kg / 19,0 lbs	11,2 kg / 24,7 lbs	16,0 kg / 35,3 lbs	20,4 kg / 45,0 lbs
Strømkrav Strømforsøg		AC100-240V~ 50/60Hz 1,3A 130W	AC100-240V~ 50/60Hz 1,5A 150W	AC100-240V~ 50/60Hz 1,8A 180W	AC100-240V~ 50/60Hz 2,3A 230W
Tv-system Programdækning Ekstern antenneimpedans		PAL/SECAM B/G/D/K, PAL I/II, SECAM L/L' VHF: E2 ~ E12, UHF: E21 ~ E69, CATV: S1 ~ S20, HYPER: S21 ~ S47 75 Ω			
Miljøforhold	Driftstemperatur	0 ~ 40°C / 32 ~ 104°F			
	Luftfugtighed i drift	Mindre end 80%			
Miljøforhold	Opbevaringstemperatur	-20 ~ 60°C / -4 ~ 140°F			
	Luftfugtighed ved opbevaring	Mindre end 85%			

- Ovenstående specifikationer kan ændres uden forudgående varsel, for så vidt angår kvalitetsforbedringer.



MODELS		26LB7*	32LB7*	42PC3*	50PC3*
		26LB75-ZE 26LB76-ZF	32LB75-ZB 32LB76-ZD	42PC35-ZC	50PC35-ZC
Dimensioner (bredde x højde x dybde)	med sokkel	671,8x539,8x254,2 mm 26,4x21,2x10 tommer	805,8x619,7x283,9 mm 31,7x24,4x11,2 tommer	1129,0 x 748,5 x 333,6 mm 44,4 x 29,5 x 13,1 tommer	1302,6 x 872 x 355,8 mm 51,3 x 34,3 x 14 tommer
	uden sokkel	671,8x476,1x85 mm 26,4x18,7x3,3 tommer	805,8x554,1x79,0 mm 31,7x21,8x3,1 tommer	1129,0 x 695,0 x 103,7 mm 44,4 x 27,4 x 4,1 tommer	1302,6 x 810x 107,7 mm 51,3 x 31,9 x 4,2 tommer
Vægt (netto)	med sokkel	14 kg / 30,9 lbs	14,8 kg / 32,6 lbs	31,5 kg / 69,4 lbs	51,9 kg / 114,4 lbs
	uden sokkel	11 kg / 24,3 lbs	12,6 kg / 27,8 lbs	24,2 kg / 53,3 lbs	43,1 kg / 95 lbs
Strømkrav Strømforbrug		AC100-240V~ 50/60Hz 1,3A 130W	AC100-240V~ 50/60Hz 1,5A 150W	AC100-240V~ 50/60Hz 3,5A 330W	AC100-240V~ 50/60Hz 4,5A 450W
MODELS		42PC5*	50PC5*	50PB6*	60PC4*
		42PC55-ZB 42PC56-ZD	50PC55-ZB 50PC56-ZD	50PB65-ZA	60PC45-ZB
Dimensioner (bredde x højde x dybde)	med sokkel	1048,0 x 766,0 x 310,0 mm 41,3 x 30,2 x 12,2 tommer	1242,0 x 887,6 x 370,0mm 48,9 x 34,9 x 14,6 tommer	1359,9 x 889,2 x 369,8 mm 53,6 x 35,1 x 14,6 tommer	1548 x 1061 x 448 mm 60,9 x 41,8 x 17,6 tommer
	uden sokkel	1048,0 x 713,0 x 83,5 mm 41,3 x 28,1 x 3,3 tommer	1242,0 x 827,2 x 88,0 mm 48,9 x 32,6 x 3,5 tommer	1359,9 x 822,5 x 89,5 mm 53,6 x 32,4 x 3,6 tommer	1548 x 988 x 98,5 mm 60,9 x 38,9 x 3,9 tommer
Vægt (netto)	med sokkel	28,0 kg / 61,7 lbs	39,3 kg / 86,6 lbs	48,0 kg / 105,9 lbs	72,5 kg / 159,8 lbs
	uden sokkel	24,6kg / 54,2 lbs	34,6kg / 76,2 lbs	39,1 kg / 86,2 lbs	60,0 kg / 132,2 lbs
Strømkrav Strømforbrug		AC100-240V~ 50/60Hz 3,5A 310W	AC100-240V~ 50/60Hz 5,0A 450W	AC100-240V~ 50/60Hz 5,0A 450W	AC100-240V~ 50/60Hz 5,8A 580W
Tv-system Programdækning Ekstern antenneimpedans		PAL/SECAM B/G/D/K, PAL I/II, SECAM L/L' VHF: E2 ~ E12, UHF: E21 ~ E69, CATV: S1 ~ S20, HYPER: S21 ~ S47 75 Ω			
Miljøforhold	Driftstemperatur	0 ~ 40°C / 32 ~ 104°F			
	Luftfugtighed i drift	Mindre end 80%			
	Opbevaringstemperatur	-20 ~ 60°C / -4 ~ 140°F			
	Luftfugtighed ved opbevaring	Mindre end 85%			

■ Ovenstående specifikationer kan ændres uden forudgående varsel, for så vidt angår kvalitetsforbedringer.

## PROGRAMMERING AF FJERNBETJENINGEN

Fjernbetjeningen er en universel fjernbetjening til mange forskellige mærker. Den kan programmeres til at betjene de fleste fjernbetjente enheder fra andre producen-ter.

Bemærk, at fjernbetjeningen ikke kan styre alle modeller i alle mærker.

### Indprogrammering af en kode i fjernbetjeningstilstand

- 1 Test din fjernbetjening.  
Hvis du vil finde ud af, om fjernbetjeningen kan styre en komponent uden forpro-grammering, skal du tænde den pågældende komponent, såsom en videobånd-doptager, og trykke på den tilsvarende tilstandsknap (f.eks. **DVD** eller **VCR**) på fjernbetjeningen, mens fjernbetjeningen rettes mod komponenten. Test knapperne **POWER** (Tænd/sluk) og **PR +** eller - for at se, om komponenten reagerer korrekt.  
Hvis ikke, skal fjernbetjeningen forprogrammeres for at kunne styre enheden.
- 2 Tænd den komponent, der skal programmeres, og tryk derefter på den tilsvarende tilstandsknap på fjernbetjeningen (f.eks. DVD eller VCR). Fjernbetjeningsknappen for den ønskede komponent lyser.
- 3 Tryk på knapperne **MENU** og **MUTE** samtidig. Fjernbetjeningen er klar til at blive programmeret for koden.
- 4 Indtast et kodetal ved hjælp af talknapperne på fjernbetjeningen. Programkodemumre for den tilsvarende komponent findes på de næste sider. Hvis koden er korrekt, tænder enheden.
- 5 Tryk på knappen **MENU** for at gemme koden.
- 6 Test fjernbetjeningsfunktionerne for at se, om komponenten responderer korrekt. Hvis ikke, gentages trin 2.

## PROGRAMMERING AF KODER

### DVD

Mærke	Koder	Mærke	Koder	Mærke	Koder
APEX DIGITAL	022	mitsubishi	002	RCA	005 006
DENON	020 014	NAD	023	SAMSUNG	011 015
GE	005 006	ONKYO	008 017	SONY	007
HARMAN KARDON	027	PANASONIC	003 009	THOMPSON	005 006
JVC	012	PHILIPS	013	TOSHIBA	019 008
LG	001 010 016 025	PIONEER	004 026	YAMAHA	009 018
MAGNAVOX	013	PROCEED	021	ZENITH	010 016 025
MARANTZ	024	PROSCAN	005 006		

## VCR

Mærke	Koder	Mærke	Koder	Mærke	Koder
AIWA	034	MAGNAVOX	031 033 034 041	SAMSUNG	032 040 102 104
AKAI	016 043 046 124		067 068		105 107 109 112
	125 146	MARANTZ	012 031 033 067		113 115 120 122
AMPRO	072		069		125
ANAM	031 033 103	MARTA	101	SANSUI	022 043 048 135
AUDIO DYNAMICS	012 023 039 043	MATSUI	027 030	SANYO	003 007 010 014
BROKSONIC	035 037 129	MEI	031 033		102 134
CANON	028 031 033	MEMOREX	003 010 014 031	SCOTT	017 037 112 129
CAPEHART	108		033 034 053 072		131
CRAIG	003 040 135		101 102 134 139	SEARS	003 008 009 010
CURTIS MATHES	031 033 041	MGA	045 046 059		013 014 017 020
DAEWOO	005 007 010 064	MINOLTA	013 020		031 042 073 081
	065 108 110 111	MITSUBISHI	013 020 045 046		101
	112 116 117 119		049 051 059 061	SHARP	031 054 149
DAYTRON	108		151	SHINTOM	024
DBX	012 023 039 043	MTC	034 040	SONY	003 009 031 052
DYNATECH	034 053	MULTITECH	024 034		056 057 058 076
ELECTROHOME	059	NEC	012 023 039 043		077 078 149
EMERSON	006 017 025 027		048	SOUNDESIGN	034
	029 031 034 035	NORDMENDE	043	STS	013
	036 037 046 101	OPTONICA	053 054	SYLVANIA	031 033 034 059
	129 131 138 153	PANASONIC	066 070 074 083		067
FISHER	003 008 009 010		133 140 145	SYMPHONIC	034
FUNAI	034			TANDY	010 034
GE	031 033 063 072	PENTAX	013 020 031 033	TATUNG	039 043
	107 109 144 147		063	TEAC	034 039 043
GO VIDEO	132 136	PHILCO	031 034 067	TECHNICS	031 033 070
HARMAN KARDON	012 045	PHILIPS	031 033 034 054	TEKNIKA	019 031 033 034
HITACHI	004 018 026 034		067 071 101		101
	043 063 137 150	PILOT	101	THOMAS	034
INSTANTREPLAY	031 033	PIONEER	013 021 048	TMK	006
JCL	031 033	PORTLAND	108	TOSHIBA	008 013 042 047
JCPENNY	012 013 015 033	PULSAR	072		059 082 112 131
	040 066 101	QUARTZ	011 014	TOTEVISION	040 101
JENSEN	043	QUASAR	033 066 075 145	UNITECH	040
JVC	012 031 033 043	RCA	013 020 033 034	VECTOR RESEARCH	012
	048 050 055 060		040 041 062 063	VICTOR	048
	130 150 152		107 109 140 144	VIDEO CONCEPTS	012 034 046
KENWOOD	014 034 039 043		145 147	VIDEOSONIC	040
	047 048	REALISTIC	003 008 010 014	WARDS	003 013 017 024
LG (GOLDSTAR)	001 012 013 020		031 033 034 040		031 033 034 040
	101 106 114 123		053 054 101		053 054 131
LLOYD	034	RICO	058	YAMAHA	012 034 039 043
LXI	003 009 013 014	RUNCO	148	ZENITH	034 048 056
	017 034 101 106	SALORA	014		058 072 080 101
MAGIN	040				

## IR-KODE

### 1. Sådan tilslutter du

- Tilslut fjernbetjening med ledning til fjernbetjeningsindgangen på skærmen.

### 2. Fjernbetjeningens IR-kode

#### ■ Udgangsimpulsform

Enkelt pulse,moduleret med 37.917KHz signal signal ved 455KHz

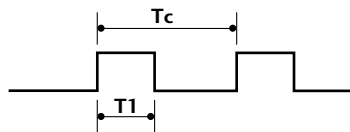

Bærefrekvens  
 $FCAR = 1/TC = fOSC/12$   
 Driftskvotient =  $T1/TC = 1/3$

#### ■ Konfiguration af billede

1. billede

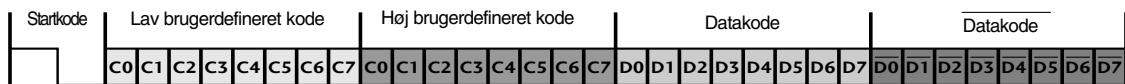

Gentag billede

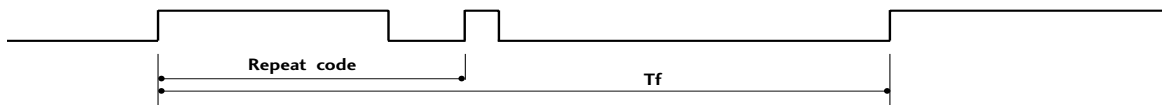

#### ■ Startkode

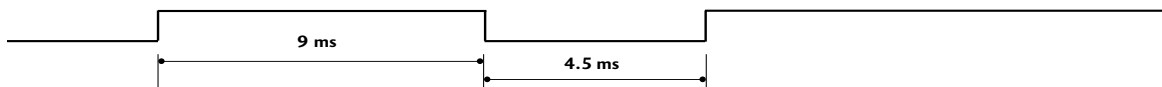

#### ■ Gentag kode

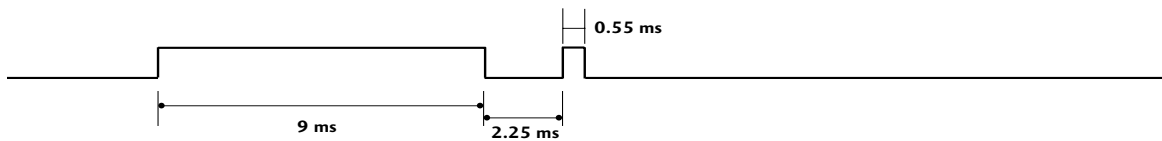

#### ■ Bitbeskrivelse

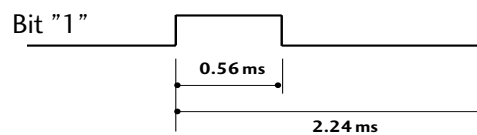
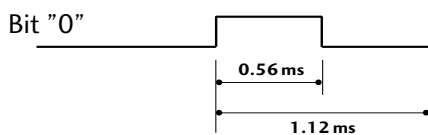

#### ■ Billedinterval: Tf

Bølgeformen transmitteres, så længe en tast holdes nede.

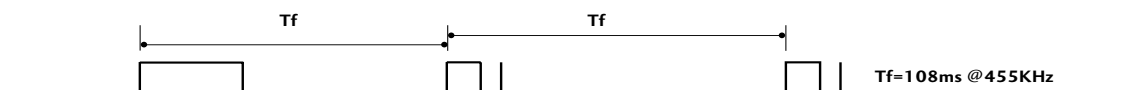

Kode (hexa)	Funktion	Bemærk
00	PR +	R/C-KNAP
01	PR -	R/C-KNAP
02	VOL +	R/C-KNAP
03	VOL -	R/C-KNAP
40	Op (▲)	R/C-KNAP
41	Ned (▼)	R/C-KNAP
06	Højre (▶)	R/C-KNAP
07	Venstre (◀)	R/C-KNAP
08	POWER	R/C-KNAP (Power Til/Fra)
09	MUTE	R/C-KNAP
10	Talknapperne 0	R/C-KNAP
11	Talknapperne 1	R/C-KNAP
12	Talknapperne 2	R/C-KNAP
13	Talknapperne 3	R/C-KNAP
14	Talknapperne 4	R/C-KNAP
15	Talknapperne 5	R/C-KNAP
16	Talknapperne 6	R/C-KNAP
17	Talknapperne 7	R/C-KNAP
18	Talknapperne 8	R/C-KNAP
19	Talknapperne 9	R/C-KNAP
0B	INPUT	R/C-KNAP
AA	INFO ⓘ	R/C-KNAP
AB	GUIDE	R/C-KNAP
56	SUBTITLE	R/C-KNAP
5B	EXIT	R/C-KNAP
1E	FAV	R/C-KNAP
1A	Q.VIEW	R/C-KNAP
50	D/A TV	R/C-KNAP
F0	TV/RADIO	R/C-KNAP
7E	SIMPLINK	R/C-KNAP
E0	BRIGHT +	R/C-KNAP
E1	BRIGHT -	R/C-KNAP
0A	I/II	R/C-KNAP
0E	SLEEP	R/C-KNAP
43	MENU	R/C-KNAP
44	OK(●)	R/C-KNAP
53	LIST	R/C-KNAP
20	TEXT	R/C-KNAP
2A	REVEAL	R/C-KNAP
26	TIME	R/C-KNAP
28	BACK	R/C-KNAP
62	UPDATE	R/C-KNAP
70	INDEX	R/C-KNAP
65	HOLD	R/C-KNAP
61	BLÅ tast	R/C-KNAP
63	GUL tast	R/C-KNAP
71	GRØN tast	R/C-KNAP
72	RØD tast	R/C-KNAP
79	RATIO	R/C-KNAP
B0	▶	R/C-KNAP
BA	II	R/C-KNAP
B2	I◀◀	R/C-KNAP
B3	▶▶I	R/C-KNAP
8F	◀◀	R/C-KNAP
8E	▶▶	R/C-KNAP
B1	■	R/C-KNAP
BD	●	R/C-KNAP

## INSTALLERING AF EKSTERN KONTROL-ENHED

### Installation af RS-232C

Tilslut RS-232C-indgangen til en ekstern styreenhed (fx en computer eller et A/V-styresystem) og kontroller skærmens funktioner eksternt.

Tilslut styreenhedens serielle port til RS-232C-indgangen på skærmens bagpanel.

**BEMÆRK:** RS-232C-tilslutningskabler følger ikke med skærmen.

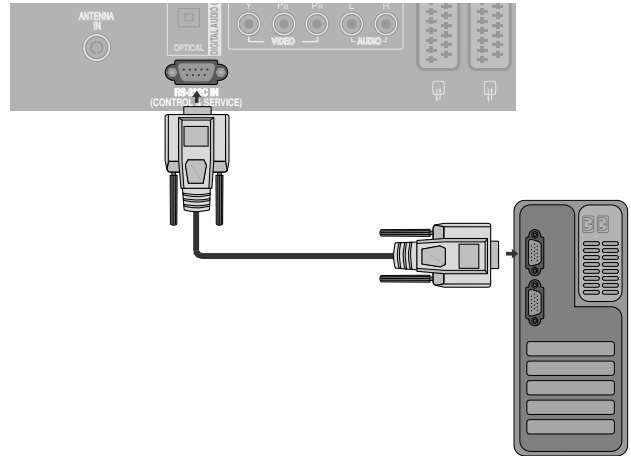

### Tilslutningsstik: D-Sub, 9-ben, han

Nr.	Betegnelse for ben
1	Ingen tilslutning
2	RXD (Modtager data)
3	TXD (Transmitterer data)
4	DTR (DTE-side klar)
5	GND (Jord)
6	DSR (Data set klar)
7	RTS (Request til afsendelse)
8	CTS (Clear til afsendelse)
9	Ingen tilslutning

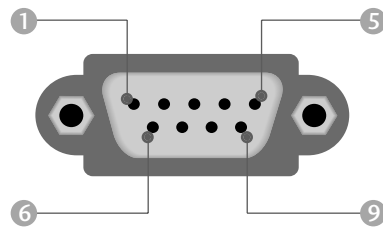

### RS-232C-konfigurationer

#### 7-leder-konfiguration (Standard RS-232C-kabel)

	PC	TV	
RXD	2	3	TXD
TXD	3	2	RXD
GND	5	5	GND
DTR	4	6	DSR
DSR	6	4	DTR
RTS	7	8	CTS
CTS	8	7	RTS

D-Sub 9                      D-Sub 9

#### 3-leder-konfiguration (Ikke standard)

	PC	TV	
RXD	2	3	TXD
TXD	3	2	RXD
GND	5	5	GND
DTR	4	6	DTR
DSR	6	4	DSR
RTS	7	7	RTS
CTS	8	8	CTS

D-Sub 9                      D-Sub 9

## Set ID (Indstil ID)

Anvend denne funktion til at angive ID-nummer for skærmen. Mapping af rigtige data.' ► p.113

- 1 Tryk på knappen MENU og derefter på knappen ▲ eller ▼ for at vælge menuen **INDSTIL..**
- 2 Tryk på knappen ► og brug derefter knappen ▲ eller ▼ til at vælge **Fabrikstilstand**.
- 3 Tryk på knappen ► og brug derefter knappen ▲ eller ▼ til at vælge **Indstil ID**.
- 4 Tryk på ►-knappen og benyt derefter ◀ eller ▶-knappen for regulering af Indstil-ID til valg af det ønskede ID-nummer for skærmen. Indstil-ID kan indstilles til tal fra 1 ~ 99.
- 5 Tryk på knappen EXIT for at vende tilbage til tv-visning.

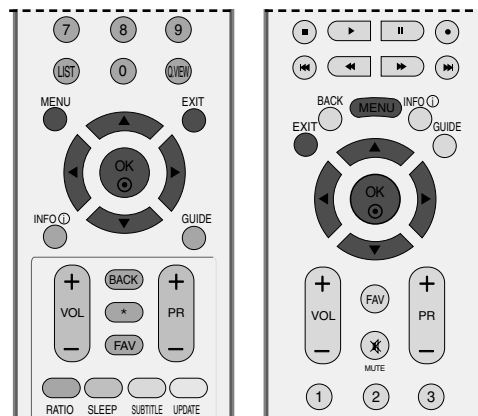

1

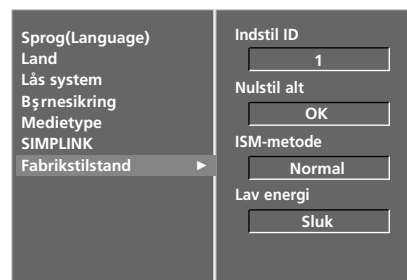

2

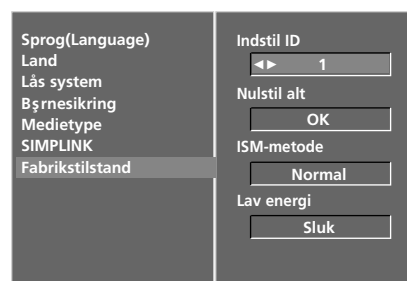

3 4

## Kommunikationsvariable

- Båndbredde : 9600 bps (UART)
- Datastørrelse : 8 bits
- Paritet : Ingen
- Kontrolbit : 1 bit
- Kommunikationskode : ASCII-code
- Brug et krydskabel.

### Referenceliste for kommandoer

	KOMMANDO 1	KOMMANDO 2	DATA (Hexadecimal)
01. Strøm	k	a	0 ~ 1
02. Valg af indgang	k	b	Se s. 111
03. Billedformat	k	c	Se s. 111
04. Stand by-modus	k	d	0 ~ 1
05. Højtaler fra	k	e	0 ~ 1
06. Volumenkontrol	k	f	0 ~ 64
07. Kontrast	k	g	0 ~ 64
08. Lys	k	h	0 ~ 64
09. Farve	k	i	0 ~ 64
10. Farvetemperatur	k	j	0 ~ 64
11. Skarphed	k	k	0 ~ 64
12. Valg af skærmmenu	k	l	0 ~ 1
13. Remote control lock mode	k	m	0 ~ 1
14. Balance	k	t	0 ~ 64
15. Farvetemperatur	k	u	0 ~ 3
16. Rød regulering	k	v	0 ~ 50
17. Grøn regulering	k	w	0 ~ 50
18. Blå regulering	k	\$	0 ~ 50
19. Unormal status	k	z	0 ~ 9
20. ISM-funktion	j	p	Se s. 113
21. Energisparefunktion	j	q	0 ~ 1
22. Autokonfigurering	j	u	1
23. Kommando til valg af kanal	m	a	Se s. 114
24. Send IR-kode	m	c	Send IR-ledning
25. Vælg signalkilde (hovedbillede)	x	b	Se s. 114

\* Når du indstiller 19 ~ 25, vises der ikke en menu på skærmen.

### Sending/Modtagelse-protokol

#### Sending

[Kommand1][Kommand2][ ][Set ID][ ][Data][Cr]

- \* [Kommando1] : Til styring af PDP-skærmen.  
(j, k, m eller x)
- \* [Kommando2] : Til styring af PDP-skærmen.
- \* [Set ID] : Du kan ændre skærmens Set ID for at vælge det ønskede ID-nummer for skærmen i specialmenuen. Se side 25.  
Set ID kan indstilles til tal fra 1 ~ 99.  
Sættes Set ID til '0', så gælder styringen alle tilsluttede PDP-skærme.
- \* [DATA] : Send kommandodata.  
Send 'FF'-data for at læse status for kommando.
- \* [Cr] : Enter  
ASCII-kode '0 x 0D'
- \* [ ] : ASCII-kode 'space (0 x 20)'

#### OK-bekræftelse

[Kommand1][ ][Set ID][ ][OK][Data][x]

- \* Skærmen sender bekræftelse (ACK) baseret på dette format ved modtagelse af normale data. Hvis data-funktionen på dette tidspunkt er sat til Læs data-modus, gives meddelelse om den aktuelle status for data. Hvis data-funktionen er sat til Skriv data-modus, returneres PC'ens data.

#### Fejl-bekræftelse

[Kommand1][ ][Set ID][ ][NG][Data][x]

- \* Skærmen sender bekræftelse (ACK) baseret på dette format ved modtagelse af unormale data som følge af ikke-tilgængelige funktioner eller kommunikationsfejl.

- Data 1: Uautoriseret kode  
 2: Understøtter ikke funktionen  
 3: Vent venligst



**01. Strøm (Kommando 2 : a)**

- Til at tænde eller slukke for strømtilførsel til skærmen.

*Sending*

[k][a][ ][Set ID][ ][Data][Cr]

Data 0: Strømtilførsel slukket 1: Strømtilførsel tændt

*Bekræftelse*

[a][ ][Set ID][ ][OK][Data][x]

- For visning af Strømtilførsel tændt /slukket.

*Sending*

[k][a][ ][Set ID][ ][FF][Cr]

*Bekræftelse*

[a][ ][Set ID][ ][OK][Data][x]

\* Hvis andre funktioner sender '0xFF'-data baseret på dette format, vises status for hver funktion med bekræftelsesdata.

**02. Valg af indgang (Kommando 2 : b)**

- Til valg af indgangskilde til apparatet.  
Du kan også vælge en indgangskilde ved hjælp af knap-  
pen INPUT (Indgang) på fjernbetjeningen.

*Sending*

[k][b][ ][Set ID][ ][Data][Cr]

Data 0 : DTV	5 : Component
1 : Analogue	6 : RGB-PC
2 : AV1	7 : HDMI1
3 : AV2	8 : HDMI2
4 : AV3	9 : HDMI3

*Bekræftelse*

[b][ ][Set ID][ ][OK][Data][x]

**03. Billedformat****(Kommando 2 : c)(Hovedbilledets størrelse)**

- Til regulering af indstillinger for billedformat. Du kan også regulere skærmformatet med ARC (Aspect Ratio Control)-knappen på fjernbetjeningen eller i SKÆRM-menuen.

*Sending*

[k][c][ ][Set ID][ ][Data][Cr]

Data 1 : Normalt billedformat (4:3)
2 : Wide screen-billedformat (16:9)
3 : Horisont (Spectacle)
4 : Zoom1
5 : Zoom2
6 : Original
7 : 14:9
8 : Full

*Bekræftelse*

[c][ ][Set ID][ ][OK][Data][x]

\* Med PC-indgangssignal vælges enten 16:9-eller 4:3-billedformat.

**04. Stand by-modus (Kommando 2 : d)**

- Slå Stand by-modus-funktion til/fra.

*Sending*

[k][d][ ][Set ID][ ][Data][Cr]

Data 0 : Stand by-modus-funktion fra (skærbillede tændt)
1 : Stand by-modus-funktion tændt (skærbillede slukket)

*Bekræftelse*

[d][ ][Set ID][ ][OK][Data][x]

**05. Højtaler fra (Kommando 2 : e)**

- Til at tænde/slukke for Højtaler fra-funktion.  
Du kan også styre Højtaler fra-funktionen med MUTE-tasten på fjernbetjeningen.

*Sending*

[k][e][ ][Set ID][ ][Data][Cr]

Data 0 : Højtaler fra-funktion slukket (højtaler til)
1 : Højtaler fra-funktion tændt (højtaler fra)

*Bekræftelse*

[e][ ][Set ID][ ][OK][Data][x]

**06. Volumenkontrol (Kommando 2 : f)**

- Til regulering af lydstyrke.  
Du kan også regulere lydstyrken med volume-tasterne på fjernbetjeningen.

*Sending*

[k][f][ ][Set ID][ ][Data][Cr]

Data min.: 0 ~ maks.: 64  
Mapping af rigtige data 1'. (Se side 113)

*Bekræftelse*

[f][ ][Set ID][ ][OK][Data][x]

**07. Kontrast (Kommando 2 : g)**

- Til regulering af indstillinger for kontrasten på skærmen.  
Du kan også regulere indstillinger for kontrasten i billedmenuen.

*Sending*

[k][g][ ][Set ID][ ][Data][Cr]

Data min.: 0 ~ maks.: 64  
Mapping af rigtige data 1'. (Se side 113)

*Bekræftelse*

[g][ ][Set ID][ ][OK][Data][x]

**08. Lys (Kommando 2 : h)**

- Til regulering af indstillinger for skærmens lysstyrke.  
Du kan også regulere indstillinger for lysstyrken i billedmenuen.

*Sending*

[k][h][ ][Set ID][ ][Data][Cr]

Data min.: 0 ~ maks.: 64  
Mapping af rigtige data 1'. (Se side 113)

*Bekræftelse*

[h][ ][Set ID][ ][OK][Data][x]

## 09. Farve (Kommando 2 : i)

- Til regulering af indstillinger for skærmens farver.  
Du kan også regulere indstillinger for farver billed menuen.

### *Sending*

```
[k][i][ ][Set ID][ ][Data][Cr]
```

Data min.: 0 ~ maks.: 64  
Mapping af rigtige data 1'. (Se side 113)

### *Bekræftelse*

```
[i][ ][Set ID][ ][OK][Data][x]
```

## 10. Farvetemperatur (Kommando 2 : j)

- Til regulering af indstillinger for skærmens farvetemperaturer. Du kan også regulere indstillinger for farvetemperatur i billedmenuen.

### *Sending*

```
[k][j][ ][Set ID][ ][Data][Cr]
```

Data min.: 0 ~ maks.: 64  
Mapping af rigtige data 1'. (Se side 113)

### *Bekræftelse*

```
[j][ ][Set ID][ ][OK][Data][x]
```

## 11. Skarphed (Kommando 2 : k)

- Til regulering af indstillinger for billedets skarphed.  
Du kan også regulere indstillinger for billedets skarphed i billedmenuen.

### *Sending*

```
[k][k][ ][Set ID][ ][Data][Cr]
```

Data min.: 0 ~ maks.: 64  
Mapping af rigtige data 1'. (Se side 113)

### *Bekræftelse*

```
[k][ ][Set ID][ ][OK][Data][x]
```

## 12. Valg af skærmmenu (Kommando 2 : l)

- Til valg af tændt/slukket skærmmenu-funktion (OSD).

### *Sending*

```
[k][l][ ][Set ID][ ][Data][Cr]
```

Data 0 : OSD til                      1 : OSD fra

### *Bekræftelse*

```
[l][ ][Set ID][ ][OK][Data][x]
```

## 13. Låsningsfunktion for fjernbetjening (Kommando 2 : m)

- Til spærring af betjeningsknapperne på skærmens frontpanel og på fjernbetjeningen.

### *Sending*

```
[k][m][ ][Set ID][ ][Data][Cr]
```

Data 0 : Lås til                      1 : Lås fra

### *Bekræftelse*

```
[m][ ][Set ID][ ][OK][Data][x]
```

- \* Hvis du ikke bruger fjernbetjeningen, skal du bruge denne tilstand.  
Når hovedafbryderen slås til/fra, deaktiveres den eksterne kontrollås.

## 14. Balance (Kommando 2 : t)

- For regulering af balance.  
Du kan også regulere balance i LYD-menuen.

### *Sending*

```
[k][t][ ][Set ID][ ][Data][Cr]
```

Data min.: 0 ~ maks.: 64  
Mapping af rigtige data 1'. (Se side 113)

### *Bekræftelse*

```
[t][ ][Set ID][ ][OK][Data][x]
```

## 15. Farvetemperatur (Kommando 2 : u)

- For regulering af farvetemperatur.  
Du kan også regulere CSM i BILLEDE-menuen.

### *Sending*

```
[k][u][ ][Set ID][ ][Data][Cr]
```

Data 0: Kold   1: Mellem   2: Varm   3: Brugr

### *Bekræftelse*

```
[u][ ][Set ID][ ][OK][Data][x]
```

## 16. Rød regulering (Kommando 2 : v)

- For regulering af rød i farvetemperatur.

### *Sending*

```
[k][v][ ][Set ID][ ][Data][Cr]
```

Data min.: 0 ~ maks.: 50  
Mapping af rigtige data 2'. (Se side 113)

### *Bekræftelse*

```
[v][ ][Set ID][ ][OK][Data][x]
```

## 17. Grøn regulering (Kommando 2 : w)

- For regulering af grøn i farvetemperatur.

### *Sending*

```
[k][w][ ][Set ID][ ][Data][Cr]
```

Data min.: 0 ~ maks.: 50  
Mapping af rigtige data 2'. (Se side 113)

### *Bekræftelse*

```
[w][ ][Set ID][ ][OK][Data][x]
```

## 18. Blå regulering (Kommando 2 : \$)

- For regulering af blå i farvetemperatur.

### *Sending*

```
[k][$][ ][Set ID][ ][Data][Cr]
```

Data min.: 0 ~ maks.: 50  
Mapping af rigtige data 2'. (Se side 113)

### *Bekræftelse*

```
[$][ ][Set ID][ ][OK][Data][x]
```

## 19. Systemfejl (Kommando 2 : z)

► Til lokalisering af systemfejl.

*Sending*

```
[k][z][ ][Set ID][ ][FF][ ][Cr]
```

Data FF : Læs

*Bekræftelse*

```
[z][ ][Set ID][ ][OK][Data][x]
```

Data 0 : Normal (strøm tilføres, og signal modtages)  
1 : Intet signal (strøm tilføres)  
2 : Sluk skærmen med fjernbetjeningen  
3 : Sluk skærmen med Sleep Time-funktionen  
4 : Sluk skærmen med RS-232C-funktionen  
5 : 5V afbrudt  
6 : AC afbrudt  
7 : Sluk skærmen med Ventilatoralarm-funktionen (alternativ)  
8 : Sluk skærmen med Off Time-funktionen  
9 : Sluk skærmen med Auto Off-funktionen

\* Denne funktion kan kun "læse".

## 20. ISM-funktion (Kommando 1 : j, Kommando 2 : p)

► Til kontrol af ISM-funktionen. Du kan også regulere ISM-funktionen i INDSTIL.-menuen. Denne funktion kan ikke bruges på LCD-modeller.

*Sending*

Data 0: Normal                      2: Orbiter  
1: White wash                    3: Invertering

*Bekræftelse*

```
[p][ ][Set ID][ ][OK/NG][Data][x]
```

## 21. Energisparefunktion (Kommando 1 : j, Kommando 2 : q)

► Til reducere af skærmens strømforbrug. Du kan også regulere Energisparefunktion i INDSTIL.-menuen. Denne funktion kan ikke bruges på LCD-modeller.

*Sending*

```
[j][q][ ][Set ID][ ][Data][ ][Cr]
```

Data 0 : Fra  
1 : Til

*Bekræftelse*

```
[q][ ][Set ID][ ][OK/NG][Data][x]
```

### \* Mapping af rigtige data 1

```
0 : Trin 0  
⋮  
A : Trin 10 (Set ID 10)  
⋮  
F : Trin 15 (Set ID 15)  
10 : Trin 16 (Set ID 16)  
⋮  
64 : Trin 100  
⋮  
6E : Trin 110  
⋮  
73 : Trin 115  
74 : Trin 116  
⋮  
C7 : Trin 199  
⋮  
FE : Trin 254  
FF : Trin 255
```

### \* Mapping af rigtige data 2

```
0 : -40  
1 : -39  
2 : -38  
⋮  
28 : 0  
⋮  
4E : +38  
4F : +39  
50 : +40
```

## 22. Autokonfiguration

(Kommando 1 : j, Kommando 2 : u)

- For regulering af billedposition og automatisk minimering af billedforstyrrelser. Fungerer kun i flg. modi: RGB (PC).

*Sending*

```
[j][u][ ][Set ID][ ][Data][Cr]
```

Data 1: Til tv-apparat

*Bekræftelse*

```
[u][ ][Set ID][ ][OK/NG][Data][x]
```

## 23. Kommando til valg af kanal

(Kommando 1 : m, Kommando 2 : a)

- Vælg kanal til følgende fysiske tal.

*Sending*

```
[m][a][ ][Set ID][ ][Data0][ ][Data1][ ][Data2][Cr]
```

Data0: Høje kanaldata

Data1: Lave kanaldata

fx. Nr. 47 -> 00 2F (2FH)

Nr. 394 -> 01 88 (188H), DTV-nr. 0 -> Ingen forskel

Data2 0x00: ATV Main, 0x10: DTV Main

Kanaldatainterval

Analog – min.: 00 ~ maks.: 63 (0~99)

Digital – min.: 00 ~ maks.: 3E7 (0~999)

*Bekræftelse*

```
[a][ ][Set ID][ ][OK/NG][Data][x]
```

Data Min: 00 ~ Max: 7D

## 24. Send IR-kode

(Kommando 1 : m, Kommando 2 : c)

- For at sende IR Remote Key-kode.

*Sending*

```
[m][c][ ][Set ID][ ][Data][Cr]
```

Data Send IR-ledning - Se s. 107.

*Bekræftelse*

```
[c][ ][Set ID][ ][OK/NG][Data][x]
```

## 25. Vælg signalkilde (Kommando 1 : x, Kommando 2 : b) (Signalkilde for hovedbillede / Struktur)

- Sådan vælges en inputkilde til hovedbilledet.

*Sending*

```
[x][b][ ][Set ID][ ][Data][Cr]
```

Data Structure

MSB

LSB

0	0	0	0	0	0	0	0
---	---	---	---	---	---	---	---

└ Ekstern sig-  
nalkilde

└ Signalkilde  
nummer

Ekstern signalkilde				Data
0	0	0	0	DTV
0	0	0	1	Analogue
0	0	1	0	AV
0	0	1	1	Component
0	1	0	0	RGB
0	1	0	1	HDMI

Signalkilde nummer				Data
0	0	0	0	Indgang1
0	0	0	1	Indgang2
0	0	1	0	Indgang3
0	0	1	1	Indgang4

*Bekræftelse*

```
[b][ ][Set ID][ ][OK/NG][Data][x]
```







**LG Electronics Inc.**