



FRIDGE-FREEZER

User's Guide

Please read this User's Guide carefully before operating and keep it handy for reference at all times.

BRUKSANVISNING

KJØL/FRYS SKAP

Vennligst les bruksanvisningen nøye før kjøl/frys skapet tas i bruk, og ta vare på den for senere bruk.

KYL/FRYS

Användarhandbok

Läs igenom denna användarhandbok innan du börjar använda kylen/frysen och spara den sedan för att kunna ta fram den vid behov.

KOMBISKAB

Brugervejledning

Læs venligst vejledningen grundigt, inden kombiskabet tages i brug, og gem den til fremtidig reference.

JÄÄKAAPPIPAKASTIN

Käyttöohje

Lukekaa nämä ohjeet huolellisesti ennen käyttöä ja säilyttäkää ne tulevaa tarvetta varten.

Indholdsfortegnelse

Indledning	Registrering	106
	Vigtige sikkerhedsregler	106
	Beskrivelse af komponenter	118
Installerings	Installering	119
	Opstart	119
Betjening	Temperaturkontrol	120
	Mirakelzone	122
	Ekspresnedfrysning	123
	Ferie	124
	Automatisk test	125
	Lås	125
	On/Off	125
	Vita lampe	125
	Døralarm	126
	Ismaskine	126
	Is-hjemmebar	127
	Afrimning	127
	Vandautomat	128
	Vinreol	130
Forslag til opbevaring af fødevarer	Opbevaring af fødevarer	131
Rengøring og vedligeholdelse	Generelle oplysninger	133
	Udskiftning af pære	134
	Spejlvending af døre	134
	Rengøring	135
Fejlfinding	Fejlfinding	137

Inledning

Registrering

Model- og serienummeret findes på bagsiden af apparatet. Nummeret er unikt for dette apparat og ikke tilgængeligt for andre. Den påkrævede information bør optegnes her og vejledningen bør opbevares som en permanent registrering af købet. Hæft kvitteringen på her.

Købsdato : _____

Forhandleren købte fra : _____

Forhandlerens adresse: : _____

Forhandlerens tlf.nr. : _____

Modelnr. : _____

Serienr. : _____

Vigtige sikkerhedsregler

ALMINDELIGE SIKKERHEDSFORANSTALTNINGER

Denne vejledning indeholder mange vigtige sikkerhedsmeddelelser. Man bør altid læse og følge alle sikkerhedsmeddelelserne.

▲ Dette er symbolet for sikkerhedsvarsel. Det varslers om sikkerhedsmeddelelser vedrørende farer, der kan dræbe eller beskadige dig eller andre eller forårsage skade på produktet. Alle sikkerhedsmeddelelser vil blive efterfulgt af symbolet for sikkerhedsvarsel og faresignalet FARE, ADVARSEL eller FORSIGTIG. Disse ord betyder:

▲ FARE Du vil blive dræbt eller alvorligt skadet, hvis du ikke følger instruktionerne.

▲ ADVARSEL Du kan blive dræbt eller alvorligt skadet, hvis du ikke følger instruktionerne.

▲ FORSIGTIG Indikerer en umiddelbar farlig situation som, hvis den ikke undgås, kan resultere i mindre eller moderate skader, eller kun beskadigelse af produktet.

Alle sikkerhedsmeddelelser vil påvise faren, fortælle dig hvordan du mindsker faren for skader og fortælle dig, hvad der kan ske, hvis du ikke følger instruktionerne.

Vigtige sikkerhedsregler

⚠ ADVARSEL

For at mindske risikoen for brand, elektrisk stød eller personskade, når du anvender produktet, bør du følge de almindelige sikkerhedsforanstaltninger, inklusive følgende: Læs alle instruktioner forud for anvendelse af apparatet.

1. Når du tilslutter strømmen

Der bør anvendes en stikkontakt, der udelukkende er beregnet til enheden.

- Hvis du tilslutter mange apparater til én stikkontakt, kan det forårsage ildebrand.
- Afledningsstrømmen kan ødelægge fødevarerne, og automaten kan lække.

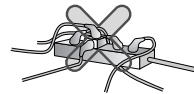

Pas på, at stikket ikke sidder opad eller er klemt bag på køleskabet.

Der kan løbe vand ind i stikket, eller det kan blive beskadiget, hvilket kan forårsage ildebrand eller elektrisk stød.

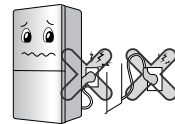

Pas på, at strømkablet ikke bliver bøjet eller beskadiget af tunge emner, der trykker ned på det.

Det kan beskadige strømkablet og være årsag til ildebrand eller elektrisk stød.



Man skal ikke forlænge eller ændre på strømkablets længde.

Hvis de elektriske dele eller øvrige dele beskadiges, kan det forårsage elektrisk stød eller ildebrand.



Tag stikket ud når du rengør, håndterer eller udskifter lampen inde i køleskabet.

- Ellers kan det resultere i elektrisk stød eller tilskadecomst.
- Når du udskifter lampen inde i køleskabet, skal du sikre dig, at du ikke tager gummiringen af, der beskytter mod gnister fra lampeholderen.



Vigtige sikkerhedsregler

Du skal ikke trække ledningen ud eller røre ved stikket med våde hænder.

Det kan resultere i elektrisk stød eller tilskadekomst.

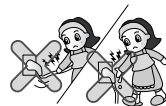

Fjern vand eller støv på stikket og sæt det i, idet du sikrer dig, at stikkets ben sidder godt fast i stikkontakten.

Støv, vand eller ukorrekt tilslutning kan forårsage ildebrand eller elektrisk stød.

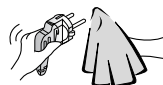

Husk at anvende jordstik.

Ukorrekt jording kan forårsage driftsafbrydelse og elektrisk stød.

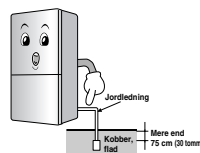

Hvis strømkablet eller stikket er beskadiget, eller hvis hullerne i stikkontakten er løse, skal du ikke anvende disse.

Det kan forårsage elektrisk stød eller kortslutning, så der opstår ildebrand.

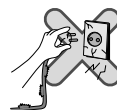

2. Brug af køleskab

Lad være med at placere tunge eller farlige emner (beholder med væske) ovenpå køleskabet.

Idet du åbner eller lukker døren, kan de falde ned og forårsage personskade, ildebrand eller elektrisk stød.



Sving ikke på døren eller på hylderne i døren eller på fryserens hjemmebar samt på kølerummet.

Det kan få køleskabet til at vælte, eller du kan beskadige dine hænder. Sørg især for, at børn ikke får lov til at svinge på delene som beskrevet herover.



Vigtige sikkerhedsregler

Installér ikke køleskabet på et vådt sted eller på et sted med vandsprøjt eller regn.

Hvis isoleringen på de elektriske dele forringes, kan det forårsage elektricitetstab.



Lad være med at anvende eller opbevare brændbare materialer så som æter, benzen, sprit, medicin, LP gas, spray eller kosmetik tæt ved eller inde i køleskabet.

Det kan forårsage eksplosion eller ildebrand.

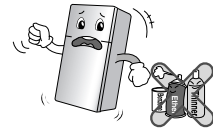

Sæt ikke et tændt stearinlys ind i køleskabet som duftspray.

Det kan forårsage eksplosion eller ildebrand.



Lad være med at opbevare medicin eller videnskabelige materialer i køleskabet.

Når du opbevarer materialer, der kræver nøje temperaturkontrol, er der risiko for, at disse forringes eller giver en uventet reaktion.

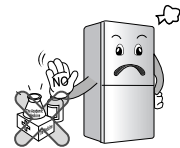

Lad være med at anvende brændbare sprays tæt ved køleskabet.

Det kan forårsage ildebrand.



Vigtige sikkerhedsregler

Undgå varmekilder.

Det kan forårsage ildebrand.

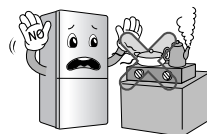

Lad være med at placere blomstervaser, kopper, kosmetik, medicin eller nogen som helst beholdere med vand ovenpå køleskabet.

Hvis de falder ned, kan det forårsage ildebrand, elektrisk stød eller du kan komme til skade.

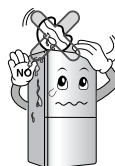

Hvis køleskabet har været nedsænket i vand, må du ikke anvende det, før det er blevet kontrolleret af en fagmand.

Det kan forårsage elektrisk stød eller ildebrand.

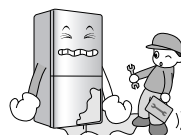

Hvis der er en gaslækage, skal du ikke røre ved køleskabet eller vægstikkontakten men straks udlufte rummet.

- En eksplosion forårsaget af en gnist kan forårsage ildebrand eller forbrændinger.
- Da dette køleskab anvender naturgas (isobutan, R600a), der er et miljøvenligt kølemiddel, er selv en lille mængde (80~90g) brændbart. Hvis der lækker gas efter en alvorlig beskadigelse under levering, montering eller brug af køleskabet, kan enhver gnist forårsage ildebrand eller forbrændinger.

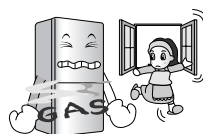

Lad være med at spraye vand på yder- eller indersiden af køleskabet eller rengøre det med benzen eller fortynder.

Hvis isoleringen på de elektriske dele forringes, kan det forårsage elektrisk stød eller ildebrand.



Vigtige sikkerhedsregler

Hvis der kommer en mærkelig lugt eller røg fra køleskabet, skal du straks tage stikket ud til køleskabet og kontakte et servicecenter.
Det kan forårsage ildebrand.

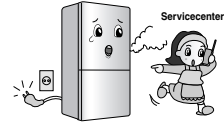

Lad ikke andre end en kvalificeret servicetekniker afmontere, reparere eller ændre på køleskabet.
Det kan resultere i tilskadekomst, elektrisk stød eller ildebrand.

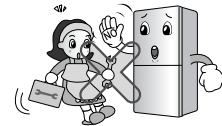

Brug ikke køleskabet til andre formål end til husholdningsbrug (opbevaring af medicin eller testmaterialer, anvendelse på et skib osv.).

Der kan opstå uventede risici så som ildebrand, elektrisk stød, forringelse af opbevarede materialer eller en kemisk reaktion.



Når du skal bortskaffe køleskabet, skal du fjerne pakningerne i døren.
Ellers kan børn måske blive lukket inde i køleskabet.



IMontér køleskabet på et fast og jævnt underlag.

Hvis du installerer det på et ujævnt sted, kan det føre til dødsfald, hvis køleskabet vælter, når døren åbnes eller lukkes.



Vigtige sikkerhedsregler

Stik ikke hænder eller metalgenstande ind i koldluftventilationen, dækslet, i bunden af køleskabet eller i den varmebestandige rist (udblæsningshul) bag på køleskabet.

Det kan resultere i elektrisk stød eller tilskadekomst.



Hvis du vil bortskaffe køleskabet, skal du kontakte de lokale myndigheder eller genbrugspladsen.

Hvis du vil bortskaffe store ting så som elektriske apparater i hjemmet og møbler, skal du kontakte de offentlige myndigheder eller genbrugspladsen.



⚠ FORSIGTIG

Overtrædelse af disse direktiver kan føre til personskade eller beskadigelse af ejendom eller møbler. Husk altid at være forsigtig.

Berør ikke madvarer eller beholdere i fryseren med våde hænder.

Det kan give forfrysninger.



Vent i 5 minutter eller mere, efter at du har sat stikket i igen.

Ellers kan det ske, at fryseren ikke fungerer.



Læg ikke flasker i fryseren.

Indholdet kan fryse, hvorved flaskerne kan gå itu og forårsage personskader.



Når du tager stikket ud af stikkontakten, skal du tage fat i stikket og ikke i ledningen..

Ellers kan det forårsage elektrisk stød eller kortslutning, så der opstår ildebrand



Vigtige sikkerhedsregler

Installér ikke køleskabet på et vådt sted eller på et sted med vandsprøjt eller regn.

Hvis isoleringen på de elektriske dele forringes, kan det forårsage elektricitetstab..



Stik ikke hænderne ind i bunden af køleskabet.

Jernpladen i bunden af køleskabet kan give personskader.



Køleskabet skal bæres i styrestængerne, der er placeret nederst foran og øverst bag på køleskabet.

Ellers kan hænderne glide og være årsag til personskader.

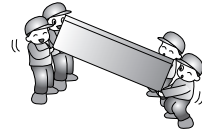

Vær forsigtig, idet du åbner eller lukker døren, da du kan ramme de personer, der står ved siden af.

Når du åbner eller lukker døren, kan fødder eller hænder hænge fast i sprækken i døren, eller et barn kan komme til skade, hvis det rammes af kanten af døren.

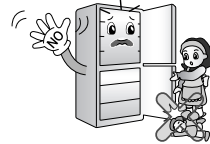

Sæt ikke levende dyr ind i køleskabet.



Vigtige sikkerhedsregler

Forsigtig

⚠ Advarsel

- Dette køle-fryseskab skal installeres korrekt og anbringes i henhold til installeringsvejledningen, før det tages i brug.
- Tag aldrig køle-fryseskabets stik ud af stikkontakten ved at trække i ledningen. Grib altid fast omkring stikket og træk det lige ud af stikkontakten.
- Pas på ikke at rulle hen over eller beskadige ledningen, når apparatet flyttes væk fra væggen.
- Efter at køle-fryseskabet er taget i brug, bør berøring med de kolde overflader i fryserummet undgås, især når hænderne er fugtige eller våde. Huden kan klæbe fast på disse ekstremt kolde flader.

Vigtige sikkerhedsregler

Adgang til forsyningsstik

Forsyningsstikket for køle-fryseskabet bør placeres et sted, hvor der er nem adgang, så det hurtigt kan tages ud i en nødsituation.

Udskiftning af forsyningskablet

Hvis forsyningsledningen beskadiges, skal den udskiftes af fabrikanten eller dennes servicetekniker, eller en lignende kvalificeret person, for at undgå faresituationer.

Fare

Risiko for, at børn bliver lukket inde.
Før det gamle køleskab eller fryser smides væk: Tag dørene af. Lad hylderne sidde indeni, så børn ikke nemt kan kravle ind i apparatet.

Opbevar ikke

Benzin eller andre brændbare dampe og væsker må ikke opbevares i nærheden af dette eller andre apparater.

Jordforbindelse

I tilfælde af elektrisk kortslutning reducerer jordforbindelse risikoen for elektrisk stød ved at give den elektriske strøm en afledningsvej. Dette apparat skal være jordforbundet for at forhindre eventuelt elektrisk stød. Ukorrekt anvendelse af jordforbindelsesstikket kan medføre elektrisk stød. Konsulter en uddannet elektriker eller servicetekniker, hvis vejledningen for jordforbindelsen ikke er forståelig, eller hvis der opstår tvivl om, hvorvidt apparatet er korrekt jordforbundet.

Vigtige sikkerhedsregler

⚠ Advarsel

- ⚠ Ventilationsåbninger, både rundt om apparatet og i den indbyggede struktur, skal holdes fri for blokeringer.
- ⚠ Der må ikke benyttes mekaniske instrumenter eller andre midler til at fremskynde afrimningsprocessen, ud over dem der er anbefalet af fabrikanten
- ⚠ Kølekredsløbet må ikke beskadiges.
- ⚠ Der må ikke benyttes elektriske apparater inden i apparatets fødevaresektioner, medmindre de er af en type, der er anbefalet af fabrikanten.
- ⚠ Kølemidlet og isoleringsgassen, der er anvendt i apparatet, kræver specielle fremgangsmåder ved bortskaffelse. Kontakt en servicetekniker eller lignende kvalificeret person i tilfælde af bortskaffelse.



Dette apparat indeholder en lille mængde isobutan kølemiddel (R600a), en naturlig gas med høj grad af miljøvenlighed, men som også er brændbart. Under transport og installering af apparatet bør det sikres, at ingen dele af kølekredsløbet beskadiges.

Kølemiddel, der sprøjter ud af rørene, kan antændes eller forårsage øjenskader. Hvis der konstateres et udslip, bør åben ild og mulige antændelseskilder undgås, og det rum, som apparatet befinder sig i, bør udluftes i adskillige minutter.

For at undgå, at der skabes en blanding af brændbar gas og luft, hvis der forekommer udslip i kølekredsløbet, afhænger størrelsen af det rum, hvor apparatet kan placeres, af den mængde kølemiddel, der anvendes. Rummets størrelse skal være 1 m² for hver 8g R600a-kølemiddel inden i apparatet. Mængden af kølemiddel i det individuelle apparat er vist på identifikationspladen på apparatets inderside.

Apparater, der viser tegn på beskadigelse, må ikke opstartes. Kontakt forhandleren i tilfælde af tvivl.

Vigtige sikkerhedsregler

▲ Forsigtig

- Stikket må ikke sættes i, hvis stikkontakten er løs.
Det kan forårsage elektrisk stød eller brand.
- Tag aldrig køleskabets stik ud af stikkontakten ved at trække i ledningen. Grib altid fast omkring stikket og træk det lige ud af stikkontakten.
Der er risiko for, at en ledning løsriveres og forårsager kortslutning.
- Der må ikke benyttes våde eller fugtige klude, når stikket rengøres. Fjern alle fremmedlegemer fra stikkets ben.
Ellers er der risiko for brand.
- Vent mindst fem minutter, efter at apparatet er taget ud af stikkontakten, før det igen sluttes til en stikkontakt.
Unormal betjening af fryseren kan forårsage materielle skader.
- Tag stikket ud af stikkontakten, hvis apparatet ikke skal bruges i længere tid.
Foringelse af isoleringen kan forårsage brand.
- Børn må ikke røre ved eller lege med kontrolpanelet på apparatets forside.
- Det kølemiddel, der anvendes i køle-fryseskabet, og isoleringsmaterialets gasser kræver specielle fremgangsmåder ved bortskaffelse. Sørg for, at ingen af rørene på apparatets bagside er beskadigede før bortskaffelsen.

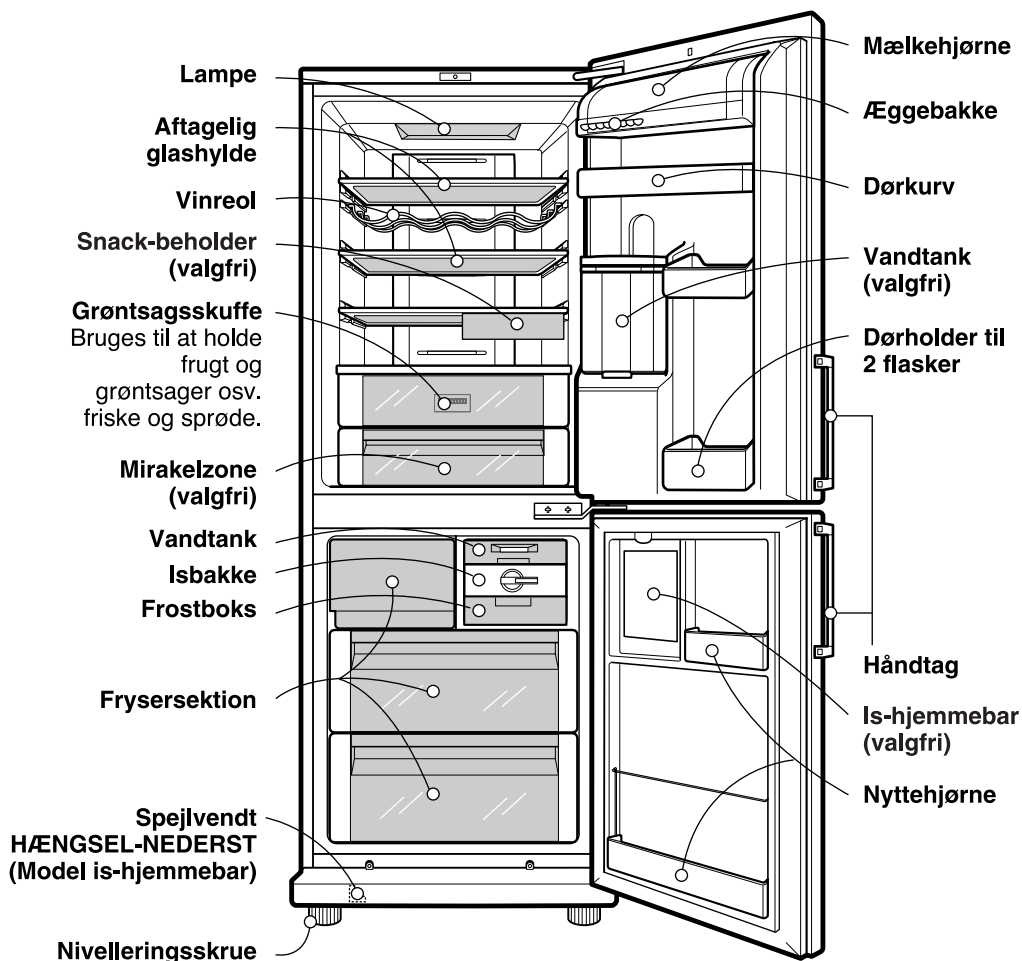

Beskrivelse af komponenter



Bemærk

Visse dele vil evt. mangle fra den købte model - de kan være komponenter, der kun anvendes i andre modeller (f.eks. er "Mirakelzonen" ikke inkluderet på alle modeller).

Installering

1. Vælg en god placering.
Anbring køle-fryseskabet, så det er nemt at anvende.
2. Apparatet må ikke anbringes tæt ved varmekilder, direkte sollys eller fugtighed.
3. Man skal sørge for korrekt luftcirkulation rundt om køleskab-fryser ved at sikre, at der er tilstrækkelig afstand både på begge sider og ovenover enheden samt sørge for, at der er mindst 5 cm (2 tommer) afstand fra enheden til væggen bagved.
4. Apparatet skal stå i vater for at undgå vibrationer. Juster om nødvendigt nivelleringskruerne for at kompensere for ujævnt gulv. Forsiden bør være en anelse højere end bagsiden for at hjælpe til at holde døren lukket. Nivelleringskruerne kan nemt drejes ved at vippe kabinettet en anelse. Drej nivelleringskruerne mod urets retning () for at løfte apparatet, og med urets retning () for at sænke det.
5. Køle-fryseskabet skal rengøres grundigt og alt støv, der har ophobet sig under transporten, tørres af.
6. Tilbehør, såsom isterningboks, osv., installeres på de korrekte steder. Disse er pakket sammen for at undgå eventuelle beskadigelser under forsendelsen.
7. Sæt strømkablet (eller -stikket) i stikkontakten. Der bør ikke være andre apparater sluttet til den samme stikkontakt.

Opstart

Når køle-fryseskabet er installeret, bør man vente 2-3 timer, før det fyldes med friske eller frosne fødevarer, for at give det tid til at stabilisere sig ved normal driftstemperatur.
Hvis stikket tages ud af stikkontakten, bør der ventes 5 minutter, før apparatet genstartes.
Køle-fryseskabet er nu klart til brug.

Temperaturkontrol

Køle-fryserkabet har kontrolknapper, som giver mulighed for at regulere temperaturen i køleskabs- og frysersektionerne.

Display-panel til temperaturkontrol

Justering af temperaturer og funktioner

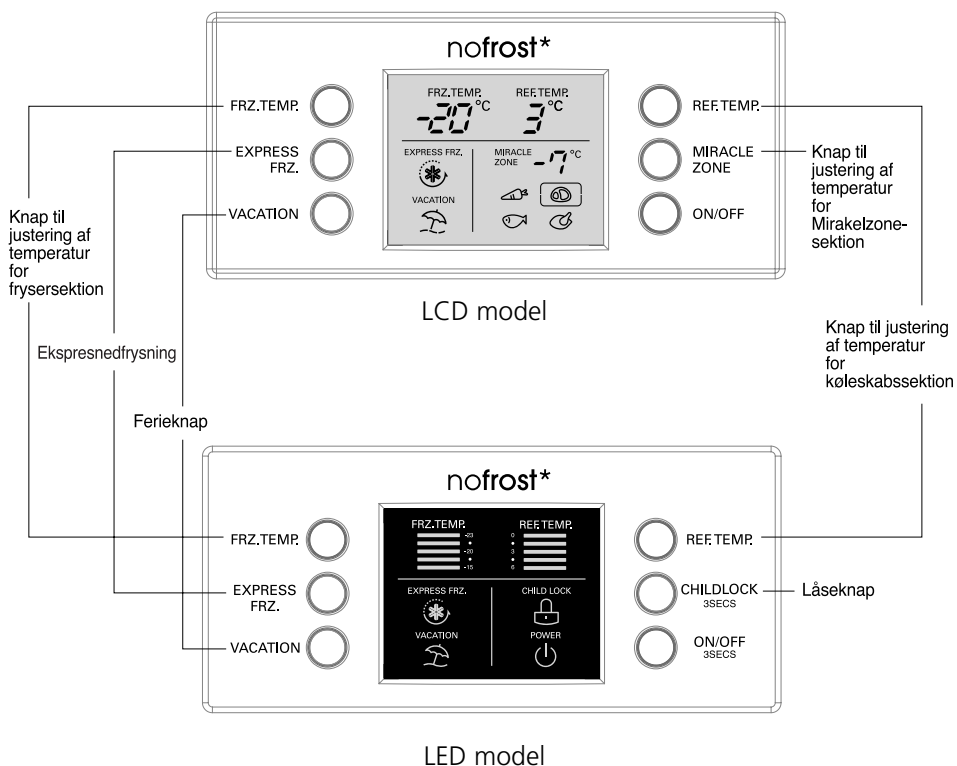

Bemærk

Sådan justeres temperaturen i køleskabs- og fryser- sektionen

Funktionen All adjust på LCD-modellen betjenes efter tryk på en hvilken som helst knap.

- Den indledende temperatur for fryser- og køleskabssektionerne er henholdsvis -20°C og 3°C. Sektionernes temperatur kan nu justeres efter behov.



LCD model

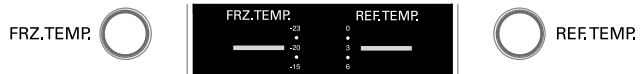

LED model

Bemærk

Den faktiske indre temperatur varierer afhængigt af fødevarestatus, da den angivne indstillingstemperatur er en måltemperatur, ikke den faktiske temperatur inden i køleskabet.

Kølefunktionen er svag i startperioden. Temperaturen bør justeres som beskrevet ovenfor, efter at køleskabet har været i brug i mindst 2-3 dage.

Temperatur for Mirakelzone Overgangshjørne (valgfri)

- Tryk på knappen giver mulighed for opbevaring af grøntsager, frugt (ved relativt lav konserveringstemperatur) eller andre typer fødevarer, såsom kød der skal optøs, rå fisk, osv.

Anvendelsesmetode

- Optimalt temperaturinterval kan vælges afhængigt af, hvilken type fødevarer der skal opbevares.

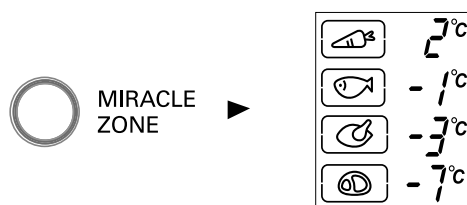

- Der er 4-trins temperaturvalg, som inkluderer 2°C, -1°C, -3°C og -7°C.
Frugt/grøntsager og kølevarer, som kræver fugtighedsvedligeholdelse, samt kød og fisk kan opbevares friskere afhængigt af, hvilken type fødevarer der opbevares.

Ekspresnedfrysning

- Vælg denne funktion for lynfrysning.
- Denne funktion anvendes, når man ønsker at fryse fødevarer hurtigt. Tryk én gang på knappen EXPRESS FRZ. og lynfrysningsoperationen starter med lyset tændt.
- Operationen Superfrysning tager ca. 3 timer. Når operationen er fuldført, vendes der automatisk tilbage til de tidligere temperaturindstillinger. Hvis man ønsker at standse lynfrysningsfunktionen, trykkes én gang til på knappen EXPRESS FRZ., lyset slukkes og lynfrysningsoperationen standser og køleskabet vender tilbage til de tidligere temperaturindstillinger.



LCD Model



LED Model

- Når valg af EXPRESS FRZ. er sat til "On", forbliver ikonen med pilemærket på ON-status efter at have blinket 4 gange.

Ferie

- Denne funktion får køle-fryserskabet til at fungere i en energibesparende tilstand, hvilket er nyttigt når man er på ferie, ved at reducere energiforbruget så meget som muligt.

Ved tryk på 'VACATION' starter funktionen med lyset ON og ved tryk igen standses funktionen.



LCD Model



LED Model

Bemærk

Når Ferie-tilstanden er sat til "ON", kan de andre knapper ikke betjenes. Efter endt ferie trykkes slås ferie-tilstanden fra, så de andre knapper kan betjenes og køleskabet vender tilbage til de tidligere temperaturindstillinger.

Automatisk test

- Denne funktion detekterer automatisk fejl, når disse findes i produktet under brug af køleskabet.
- Hvis der forekommer fejl ved produktet og det ikke fungerer ved tryk på knapper, og normal indikering ikke udføres, bør der ikke slukkes for strømmen, og det lokale servicecenter bør omgående kontaktes.
- Serviceteknikeren skal bruge meget tid for at konstatere den defekte del ved at slukke for den.

Lås

Til LED-model

- Tryk på denne knap standser betjening af andre knapper.
- "Låsning" eller iloplåsning gentages, hver gang der trykkes på LOCK-knappen.
(Tryk på LOCK-knappen i 3 sekunder for at itlås eller illåse oplk)
- Når 'LOCK' er aktiveret, fungerer tryk på de andre knapper ikke.



CHILD
LOCK



Ved valg af
"LOCK"



Ved valg af
"UNLOCK"

On/Off

- Når du trykker på denne knap, tænder eller slukker (on/off) du for strømmen til køleskabet.
- Der tændes (on) eller slukkes (off) hver gang, du trykker på knappen ON/OFF.
(Tryk på knappen "ON/OFF" i 3 sekund for at slukke (off). Tryk på knappen "ON/OFF" i 1 sekunder for at tænde (on).)

Vita lampe (valgfri)

- LED-lampen lyser automatisk hele dagen.
Den aktiverer grøntsager til fotosyntese.

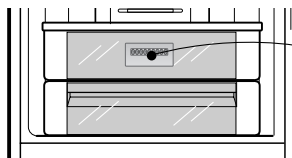

Vita lampe
(LED'erne er placeret bag
på grøntsagsskuffen)

- Der er fare for øjenskader, hvis man ser ind i laserstråler fra visse optiske instrumenter (fx teleskoper, kikkerter, briller eller forstørrelsesglas).
- LED'erne fungerer automatisk. Tag ikke dækslet af LED'erne. Kontakt kvalificerede serviceteknikere, hvis der er fejl i LED'erne.

⚠ Forsigtig

- Brug af betjeningsfunktioner eller justeringer eller udførelse af andre procedurer end de, der er specificeret heri, kan måske resultere i farlig strålingseksponering.

Døralarm

- Alarmen lyder, når køleskabsdøren lades stå åben i et stykke tid.
Kontakt det lokale servicecenter, hvis advarslen fortsætter efter at døren er blevet lukket.

Ismaskine

- Tag vandbeholderen ud, fyld den med vand og sæt den tilbage på samme plads.

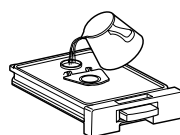
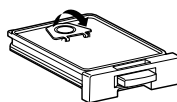
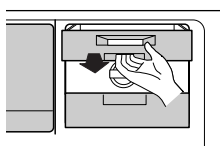

- Hvis du lukker fryserdøren eller trykker på knappen til vandtanken, løber der vand ned i isterningrummet.

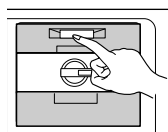

- Der falder is ned i isspanden, når du drejer håndtaget på ismaskinen for at få isterninger ud.

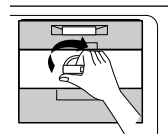

Bemærk

- Hvis du drejer håndtaget på ismaskinen, før isterningerne er fuldstændig frosne, kan det ske, at det resterende vand drypper ned i isspanden, hvilket får isterningerne til at klumpe sammen.
- Tag isterningerne ud af isspanden, når du skal bruge dem, men hæld ikke vand ned i isspanden for at fryse vandet til is. Isspanden kan fryse så meget, at den går i stykker.
- Når al isen er lavet, er den designet således, at isen falder ned i bunden i tilfælde af, at isspanden ikke kan trækkes ud. Pas på, at du ikke laver for mange isterninger.

Is-hjemmebar (valgfri)

- Skub øverst på hjemmebaren, indtil du hører et 'klik'.
- Når du har åbnet døren til is-hjemmebaren, kan du anvende ismaskinen og isspanden.

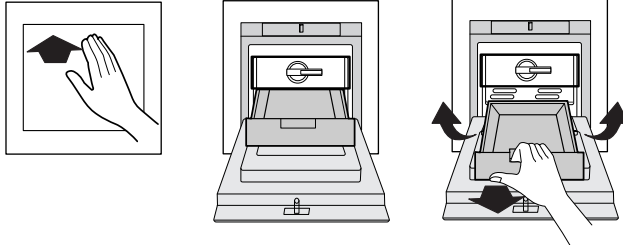

▲ Forsigtig

- Man bør aldrig anbringe tunge emner på is-hjemmebarens dør eller give børn lov til at hænge på døren.
(Is-hjemmebaren kan blive beskadiget, og børn kan komme til skade).

Afrimning

- Afrimning foretages automatisk.
- Smeltevandet flyder ned til fordampnings-bakken og fordamper automatisk.

Vandautomat (valgfri)

Egenskaber

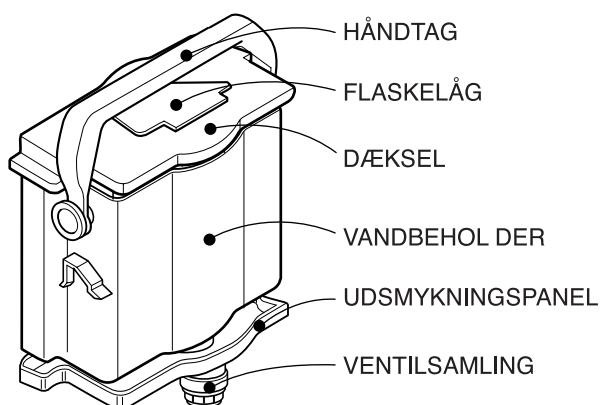
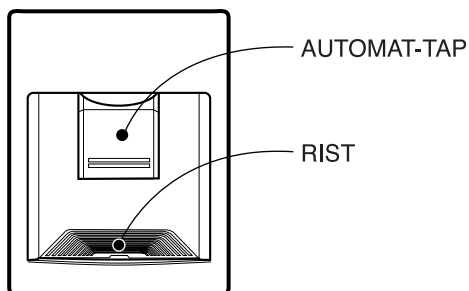

Installering

- VENTILSAMLINGEN skal monteres efter korrekt justering med et DØRHUL.

Fyldning af VANDBEHOLDER

1. HÅNDTAGET drejes bagud, når VANDBEHOLDEREN er installeret i DØREN, hvorefter DÆKSLET (LILLE) åbnes og vandet fyldes i ved hjælp af en kedel el. lign.
 - * Vandet bør fyldes på, mens niveauglasset på forsiden af VANDBEHOLDEREN observeres.
 - * Vand kan fyldes på op til 3 ℓ.
2. Tryk på DÆKSLET (LILLE) og sæt det fast.
3. Når vandet er fyldt på, fastgøres HÅNDTAGET i en egnet position.

Påfyldning af PET flaske

1. Sæt ventilmonteringen ind i låget på en PET flaske. (Højde på PET: under 310 mm)
2. Montér PET flasken i døren.
3. Lav et hul til luftindtag øverst på PET flasken.

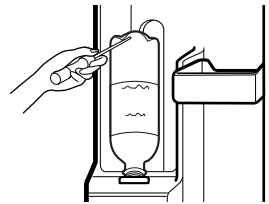

⚠ Forsigtig

Fortsæt med ventilmonteringen, efter at du har kontrolleret, at den indvendige gummipakning er korrekt samlet.

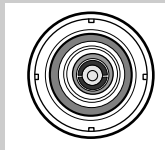

O

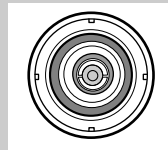

X

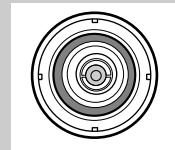

X

Sådan drikkes vandet

1. Tryk på automattappen med et glas.
2. Ved tryk på tappen serveres vandet inden i automaten.
3. Fjern glasset langsomt fra tappen, så vandet ikke falder ned.

▲ Forsigtig

Undgå at benytte andre drikkevarer (mælk, juice, sodavand, osv.) end kildevand. Især bør drikkevarer, der indeholder mask, undgås (kan forårsage nedbrud).

Vinreol (valgfri)

- Flasker kan opbevares liggende med dette vindhjørne. Vinreolen kan derefter vendes om og placeres på hylden. Dette vil give mere hyldeplads.

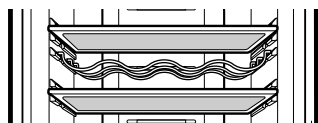

eks. / i brug

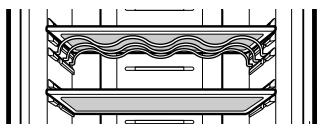

eks. / ikke i brug

Opbevaring af fødevarer

▲ Forsigtig

- Undgå at opbevare fødevarer som nemt bliver dårlige ved lave temperaturer, såsom bananer og melon.
- Lad varm mad køle af før opbevaring. Hvis varm mad anbringes i køleskabet, kan det ødelægge anden mad og føre til højere elektricitetsregninger.
- Brug en beholder med låg til opbevaring af fødevarer. Dette forhindrer fugtighed i at fordampe og bidrager til at maden bevarer smag og næringsstoffer.
- Undgå at blokere luftkanaler med fødevarer. Jævn cirkulation af kølig luft holder temperaturen i køle-fryserskabet ensartet
- Undgå at åbne døren for ofte. Når døren åbnes, kommer der varm luft ind i køle-fryserskabet, hvilket får temperaturen til at stige.
- Undgå at opbevare for mange fødevarer i dørholderen da dette kan forhindre døren i at lukkes helt.
- Flasker må ikke opbevares i frysersektionen - de kan gå i stykker, når de fryses.
- Optøet mad må ikke genfryses. Dette forårsager tab af smag og næringsstoffer.
- Medicin, videnskabelige materialer og andre temperaturfølsomme produkter må ikke opbevares i køleskabet.
Produkter, der kræver streng temperaturkontrol, må ikke opbevares i køleskabet.

- Nye fødevarer, der ønskes frosset hurtigt, anbringes i frysersektionens midterskuffe og der trykkes på EXPRESS FRZ. knappen.

Bemærk

Hvis køle-fryserkabet er anbragt på et varmt og fugtigt sted, døren ofte åbnes eller mange grøntsager anbringes i det, kan der dannes dug i det, hvilket ikke har nogen indvirkning på dets ydeevne.
Fjern duggen med en ren, fnugfri klud.

Generelle oplysninger

Strømsvigt

- Strømsvigt på 1~2 timer skader ikke de opbevarede fødevarer. Forsøg at undgå at åbne og lukke døren ofte.

Ved flytning

- Tag fødevarerne ud af køle-fryserkabet og fastgør de løse genstande med klæbestrimmel.
- Drej nivelleringskruerne, indtil de stopper, før køle-fryserkabet flyttes. Ellers kan skruerne ridse gulvet eller køle-fryserkabet kan ikke flyttes.

Anti-kondensør

- Anti-kondensørret er installeret rundt om køle-fryserkabets forside og på skillevæggen mellem kølesektionen og frysersektionen for at forhindre dugdannelse.
- Specielt efter installering eller når den omgivende temperatur er høj, kan køle-fryserkabet føles varmt, hvilket er helt normalt.

Anti-kondensør

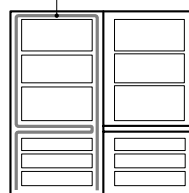

Udskiftning af pære

1. Tag ledningen ud af stikkontakten.
2. Fjern låget til den indvendige pære ved at trække nedad og udad i bagkanten.
3. Tag pæren ud ved at dreje den imod urets retning og udskift med en ny.
4. Samles i modsat rækkefølge af afmonteringen. Den nye pære skal have samme specifikationer som den gamle.

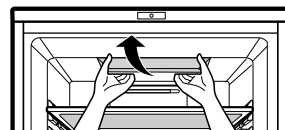

⚠ Forsigtig

- O-ringen, som er fremstillet af gummi og forhindrer elektriske gnister, skal kontrolleres.
- Undgå at berøre pæren, hvis den har været i lang tid, da den kan være meget varm.

Bemærk

- Pærens kapacitet er MAKS. 30 W.
- Pæren vil forblive tændt i 7 minutter, hvis døren lades stå åben. Derefter slukkes den af sikkerhedsgrunde. (Hvis døren genåbnes, tændes lampen.)

Spejlvending af døre

⚠ Forsigtig

- Køle-fryserkabet er designet med døre, der kan spejlvendes, så de kan åbnes fra enten højre eller venstre side, så de passer med køkkenets design.

Det er nødvendigt at tilkalde en servicetekniker for at spejlvende dørene.

Rengöring

Før rengöring

Sørg for, at stikket er taget ud af stikkontakten.

Udvendigt

Rengør den udvendige side af køle-fryserskabet med en blød klud, der er vædet med varmt vand eller flydende sæbe. Hvis der benyttes sæbe, skal der tørres efter med en ren, våd klud.

Indvendigt

Som ovenfor.

Efter rengöring

Kontroller, at ledningen ikke er beskadiget, at stikket ikke overophedet og at stikket er sat ordentligt i stikkontakten.

Advarsel

Sørg for at tørre apparatet med en klud, efter at det er blevet vasket af med vand.

Undgå at bruge slibemidler, petroleum, rensebenzin, fortynder, saltsyre, kogende vand, grove børster, osv., da de kan skade køle-fryserskabets dele.

RIST og DRYPPEBAKKE

1. Fjern RISTENS HUL-del med fingeren.
2. Tør fugt af rundt om DØR-delen og DRYPPEBAKKEN med et tørt stykke stof.

Udvendig automat

Brug en klud til at tørre fugt osv. af automatens yderside og af automattappen.

Vandbeholder

1. Løft VANDBEHOLDEREN op ved at trykke på fastgørelsehandtaget på bunden af VANDTANKEN og tage den af.
2. Efter at have fjernet DÆKSLET (STORT), rengøres og skylles de indvendige og udvendige dele af VANDTANKEN ved hjælp af et neutralt rengøringsmiddel.

Dæksel (stort & lille)

Rengør og skyl dækslerne (stort og lille) ved hjælp af et neutralt rengøringsmiddel.

Det tilrådes at rengøre specielt den rillede del af DÆKSLET med en lille børste.

Ventilsamling

Rengør og skyl VENTILSAMLINGEN med en lille børste. Skyl den, mens ventilsamlingens nederste del er i drift. Fastgør altid gummipakningen, som tages af under rengøring, i den eksisterende position (dette forhindrer lækager af vand).

Gennemgå denne liste, før teknisk service tilkaldes. Det kan spare både tid og penge. Listen indeholder de mest almindelige hændelser, som ikke er resultat af dårligt håndværk eller defekte materialer i apparatet.

Problem

Mulige årsager

Køle-fryserkabet fungerer ikke

- Stikket er taget ud af stikkontakten.
Sæt det i.
- Netsikringen er sprunget eller effektafbryderen er blevet udløst.
Check og/eller udskift sikring og genindstil effektafbryder.
- **Strømafbrydelse.**
Kontroller boligbelysningen.

Køle- eller frysersektion - temperaturen er for høj

- Temperaturkontrollen er ikke sat til den korrekte indstilling.
Se afsnittet om Temperaturkontrol.
- Apparatet er anbragt for tæt på en varmekilde.
- Varmt vejr - hyppige døråbninger.
- Døren har stået åben i længere tid.
- Pakke holder døren åben eller blokerer luftkanalen i frysersektionen.

Vibration eller raslen eller unormal lyd

- Det gulv, køle-fryserkabet er anbragt på, er ujævnt eller køle-fryserkabet er ustabil.
Gør det jævnt ved at dreje på nivelleringskruen.
- Unødvendige genstande anbragt på køle-fryserkabets bagside.

Rim eller iskrytaller på frosne fødevarer

- Døren har stået på klem eller en pakke har holdt døren åben.
- Døren har været åbnet for hyppigt eller i for lang tid.
- Rim inden i pakken er normalt.

Der dannes fugt på kabinetets overflade

- Det er sandsynligt, at dette fænomen forekommer på et vådt sted.
Tør pakken af med et tørt håndklæde.

Problem

Der samler sig fugt indvendigt

Køleskabet lugter

Døren lukker ikke ordentligt

Det indvendige lys virker ikke

Mulige årsager

- Døren har været åbnet for hyppigt eller i for lang tid.
- I fugtigt vejr bærer luften fugtighed ind i køleskabet, når dørene åbnes.
- Mad med stærk lugt bør dækkes tæt til eller pakkes ind.
- Check, om der er dårlig mad.
- Behov for rengøring af indvendig del.
Se afsnittet om Rengøring.
- Pakke med fødevarer holder døren åben.
Flyt den pakke, der forhindrer døren i at lukkes.
- Køle-fryserskabet er ikke i vater.
Juster nivelleringskruerne.
- Det gulv, køle-fryserskabet er anbragt på, er ujævnt eller køle-fryserskabet er ustabil.
Løft forsiden lidt med nivelleringskruen.
- Ingen strøm i stikkontakten.
- Pæren skal udskiftes.
Se afsnittet Udskiftning af pære.



SÅDAN SMIDER DU DIT GAMLE APPARAT UD

1. Når der er et tegn med et kryds over en skraldespand, betyder det, at produktet er omfattet af EU-direktiv 2002/96/EC.
2. Alle elektriske og elektroniske produkter skal smides ud et andet sted end gennem den kommunale affaldsordning ved hjælp af specielle indsamlingsfaciliteter, der er organiseret af staten eller de lokale myndigheder.
3. Korrekt bortskaffelse af dit gamle apparat er med til at forhindre mulige skadevirkninger på miljøet og menneskelig sundhed.
4. Mere detaljerede oplysninger om bortskaffelse af dit gamle apparat kan fås ved at kontakte dit lokale kommunekontor, renovationsselskab eller den butik, hvor du købte produktet.



LG Twin Tower, 20, Yoido-Dong, Youngdungpo-Gu, Seoul, 150-721, Korea.
<http://www.lge.co.kr>