



FRIDGE-FREEZER

User's Guide

Please read this User's Guide carefully before operating and keep it handy for reference at all times.

BRUKSANVISNING

KJØL/FRYS SKAP

Vennligst les bruksanvisningen nøye før kjøl/frys skapet tas i bruk, og ta vare på den for senere bruk.

KYL/FRYS

Användarhandbok

Läs igenom denna användarhandbok innan du börjar använda kylen/frysen och spara den sedan för att kunna ta fram den vid behov.

KOMBISKAB

Brugervejledning

Læs venligst vejledningen grundigt, inden kombiskabet tages i brug, og gem den til fremtidig reference.

JÄÄKAAPPIPAKASTIN

Käyttöohje

Lukekaa nämä ohjeet huolellisesti ennen käyttöä ja säilyttäkää ne tulevaa tarvetta varten.

Sisällysluettelo

Esittely	Rekisteröinti	140
	Tärkeitä turvallisuusohjeita	140
	Osien nimitykset	152
Asennus	Asennus	153
	Aloitus	153
Käyttö	Lämpötilan säätö	154
	Miracle Zone	156
	Pikapakastus	157
	Lomalla	158
	Itsetestaus	159
	Lukitus	159
	ON/OFF (Virta päälle/pois)	159
	Vita Light -valo	159
	Ovihälytin	160
	Jääpalakone	160
	Kotijääbaari	161
	Huurteenpoisto	161
	Vesiautomaatti	162
	Viiniteline	164
Ehdotuksia elintarvikkeiden säilytyksestä	Elintarvikkeiden säilytys	165
Hoito ja huolto	Yleisiä tietoja	167
	Lampun vaihto	168
	Ovien kääntäminen	168
	Puhdistus	169
Vianetsintä	Vianetsintä	171

Esittely

Rekisteröinti

Malli- ja sarjanumero löytyvät tämän laitteen takaa. Numero on yksilöllinen tälle laitteelle, eikä sillä ole merkitty muita laitteita. Kirjoita pyydytyt tiedot muistiin tähän ja säilytä tämä opaskirjanen pysyvänä tallenteena ostamastasi laitteesta. Niittaa ostotositteesi tähän.

Ostopäivämäärä : _____

Laitteen myyjäliike : _____

Myyjäliikkeen osoite : _____

Myyjäliikkeen puhelin : _____

Mallinumero : _____

Sarjanumero : _____

Tärkeitä turvallisuusohjeita

PERUSOHJEITA TURVALLISUUDESTA

Tämä opas sisältää useita tärkeitä turvallisuussanomiamia. Lue kaikki sanomat ja noudata niiden ohjeita.

▲ Tämä on turvallisuussymboli. Se kiinnittää huomiotasi turvallisuussanomiiin koskien vaaratilanteita, jotka saattavat johtaa käyttäjän tai kolmannen osapuolen kuolemaan tai loukkaantumiseen tai aiheuttaa tuotteen vaurioitumisen. Kaikkien turvallisuussanomioiden edessä on turvallisuussymboli sekä varoitussana VAARA, VAROITUS tai VARO. Nämä termit tarkoittavat:

▲ VAARA Seurauksena on kuolema tai vakava vamma, jos ohjeita ei noudateta.

▲ VAROITUS Seurauksena voi olla kuolema tai vakava vamma, jos ohjeita ei noudateta.

▲ VARO Tarkoittaa välitöntä vaaratilannetta, joka saattaa johtaa lievään tai kohtalaiseen vammaan tai tuotteen vaurioitumiseen, jos tilannetta ei estetä.

Kaikki turvallisuussanomiat määrittelevät vaaran, kehottavat pienentämään vahingon mahdollisuutta ja kertovat, mitä voi tapahtua, jos ohjeita ei noudateta.

Tärkeitä turvallisuusohjeita

⚠ VAROITUS

Vähentääksesi tulipalon, sähköiskun tai tapaturman riskiä käyttäessäsi tuotetta, noudata turvallisuuden perusohjeita, joihin kuuluvat seuraavat: Lue kaikki ohjeet ennen tämän laitteen käyttöä.

1. Liittäminen sähköverkkoon

Älä liitä samaan pistorasiaan muita laitteita.

- Usean laitteen käyttö samassa pistorasiassa saattaa aiheuttaa tulipalon.
- Vuotovirtakatkaisimen toimiminen saattaa aiheuttaa elintarvikkeiden pilaantumisen ja annostelijan vuotamisen.

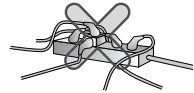

Älä aseta pistoketta rasiaan niin, että johto on ylöspäin, äläkä jätä pistoketta puristuksiin jääkaapin taakse.

Pistokkeeseen saattaa valua vettä tai se saattaa vahingoittua aiheuttaen tulipalon tai sähköiskun.

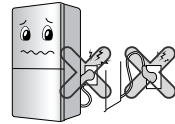

Älä anna minkään raskaan esineen taivuttaa tai painaa virtajohtoa vahingoittaen sitä.

Se saattaa vahingoittaa virtajohtoa aiheuttaen tulipalon tai sähköiskun.



Älä jatka tai muuntele virtajohdon pituutta.

Siitä aiheutuu sähköiskun tai tulipalon vaara.



Irrota pistotulppa pistorasiasta ennen jääkaapin puhdistamista tai sisävalolampun vaihtoa tai käsittelyä.

- Muutoin seurauksena saattaa olla sähköisku tai muu tapaturma.
- Vaihtaessasi sisävalolampun varmista, että kipinöintiä lampun pitimessä estävä kumirengas ei ole irronnut.



Tärkeitä turvallisuusohjeita

Älä irrota virtajohtoa äläkä koske pistotulppaan mären käsin.

Muutoin seurauksena saattaa olla sähköisku tai muu tapaturma.

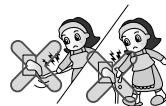

Poista vesi tai pöly pistotulpasta ja aseta se niin, että pistikkeet kiinnittyvät kunnolla.

Pöly, vesi tai huono kosketus saattavat aiheuttaa tulipalon tai sähköiskun.



Varmista maadoitus.

Väärä maadoitus saattaa aiheuttaa purkautumisen ja sähköiskun.

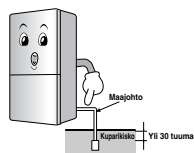

Jos virtajohto tai pistotulppa on vahingoittunut tai pistorasian reiät ovat löysät, älä käytä niitä.

Siitä saattaa aiheutua sähköisku tai oikosulku, joka aiheuttaa tulipalon.

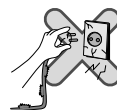

2. Jääkaapin käyttö

Älä sijoita painavia tai vaarallisia esineitä (nestettä sisältäviä) jääkaapin päälle.

Ne saattavat pudota aiheuttaen tapaturman, tulipalon tai sähköiskun avattaessa tai suljettaessa ovea.



Älä riipu kiinni ovesa, ovihyllyissä, pakastimen kotibaarissa tai viileätilassa.

Seurauksena saattaa olla jääkaapin kaatuminen tai käsien vahingoittuminen. Erityisesti lapsia on varottava tekemästä niin.



Tärkeitä turvallisuusohjeita

Älä asenna jääkaappia kosteaan paikkaan tai paikkaan, jossa se on alttiina roiskevedelle tai sateelle.

Sähköosien eristyskyvyn huonontuminen saattaa aiheuttaa vuotovirtaa.



Älä käytä tai varastoi tulenarkoja aineita, esimerkiksi bentseeniä, alkoholia, lääkkeitä, nestekaasua, aerosoleja tai kosmetiikkaa jääkaapissa tai sen läheisyydessä.

Se saattaa aiheuttaa räjähdysen tai tulipalon.

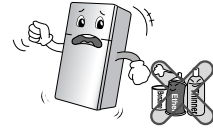

Älä sijoita sytytettyä kynttilää jääkaappiin hajunpoistajaksi.

Se saattaa aiheuttaa räjähdysen tai tulipalon.



Älä säilytä lääkkeitä tai tieteellistä materiaalia jääkaapissa.

Kun tarkkaa lämpötilan säätöä vaativaa materiaalia säilytetään, se saattaa huonontua tai aiheuttaa odottamattoman reaktion aiheuttaen vaaraa.

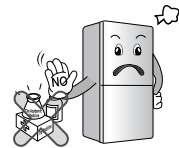

Älä käytä syttyvää aerosolia jääkaapin läheisyydessä.

Se saattaa aiheuttaa tulipalon.



Tärkeitä turvallisuusohjeita

Vältä lämmittimiä.

Ne saattavat aiheuttaa tulipalon.

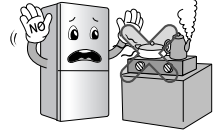

Älä sijoita jääkaapin päälle kukkamaljakkoo, kuppia, kosmetiikkatuotteita, lääkkeitä tai mitään muutakaan pakkausta, joka sisältää vettä.

Se saattaa aiheuttaa tulipalon, sähköiskun tai vamman pudotessaan alas.

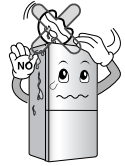

Käytä veteen uponnutta jääkaappia vasta tarkastuksen jälkeen.

Muutoin seurauksena saattaa olla sähköisku tai tulipalo.

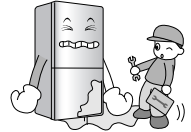

Kaasuvuodon sattuessa älä koske jääkaappiin tai pistorasiaan ja tuuleta huone välittömästi.

- Kipinä saattaa aiheuttaa räjähdyksen ja tulipalon.
- Koska tässä jääkaapissa käytetään luonnonkaasua (isobuteeni, R600a) ympäristöystävällisenä kylmäaineena, jo pienikin määrä (80 – 90 g) on palavaa. Jos kaasua pääsee vuotamaan jääkaapin kuljetuksen, asennuksen tai käytön aikana tapahtuvan vakavan vaurion seurauksena, pienikin kipinä saattaa aiheuttaa tulipalon

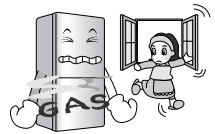

Älä suihkuta vettä jääkaapin ulko- tai sisäpinnoille äläkä puhdista niitä bentseenillä tai tinnerillä.

Sähköosien eristyskyvyn huonontuminen saattaa aiheuttaa sähköiskun tai tulipalon..



Tärkeitä turvallisuusohjeita

Jos jääkaapista tulee outoa hajua tai savua, irrota sen pistotulppa välittömästi pistorasiasta ja ota yhteys huoltoon.

Se saattaa aiheuttaa tulipalon.

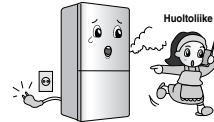

Anna ainoastaan valtuutetun huollon purkaa tai korjata jääkaappia tai tehdä siihen muutoksia.

Muutoin seurauksena saattaa olla vamma, sähköisku tai tulipalo.

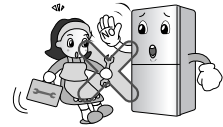

Älä käytä jääkaappia muuhun kuin kotitalouskäyttöön (lääkkeiden tai testimateriaalien säilytykseen tai laivakäyttöön jne.)

Se saattaa aiheuttaa odottamattomia riskejä, kuten tulipalo, sähköisku, säilytettävän materiaalin pilaantuminen tai kemiallinen reaktio.

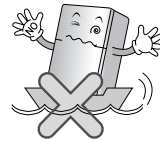

Purettaessa jääkaappia pakkauksesta, vie pakkausmateriaalit oven ulkopuolelle.

Lapset saattavat jäädä niihin loukkoon.



Asenna jääkaappi tukevalle ja tasaiselle lattialle.

Asentaminen epävakaalle alustalle saattaa aiheuttaa kuoleman jääkaapin kaatuessa avattaessa tai suljettaessa ovea.



Tärkeitä turvallisuusohjeita

Älä työnnä käsiä tai metallitankoa kylmäilma-aukkoihin, kanteen, jääkaapin pohjaan, tai lämmönkestävään säleikköön (poistoilma-aukko) jääkaapin takana.

Seurauksena saattaa olla sähköisku tai muu tapaturma..

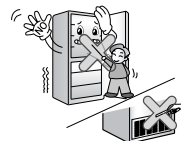

Kun joudut hävittämään käytöstä poistetun jääkaapin, ota yhteys jätehuoltoon.

Kun haluat hävittää suurkokoista jätettä kuten kodinkoneet ja huonekalut, ota yhteyttä paikalliseen jätehuoltoon.

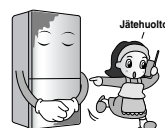

⚠ VAARA

Näiden ohjeiden vastainen menettely saattaa aiheuttaa tapaturman tai vahinkoa talolle tai huonekaluille. Muista aina varovaisuus.

Älä koske pakastimessa oleviin elintarvikkeisiin tai astioihin märin käsin.

Se saattaa aiheuttaa paleltuman.



Odota vähintään 5 minuuttia, ennen kuin liität pistotulpan uudelleen.

Muutoin seurauksena saattaa olla pakastimen virheellinen toiminta.



Älä sijoita pulloja pakastimeen.

Seurauksena saattaa olla pullon sisällön jäätyminen, mikä voi rikkoa pullon aiheuttaen tapaturman.



Älä vedä virtajohdosta vaan pistotulpasta irrottaessasi laitetta pistorasiasta.

Siitä saattaa aiheutua sähköisku tai oikosulku, joka aiheuttaa tulipalon.



Tärkeitä turvallisuusohjeita

Älä asenna jääkaappia kosteaan paikkaan tai paikkaan, jossa se on alttiina roiskevedelle tai sateelle.

Sähköosien eristyskyvyn huonontuminen saattaa aiheuttaa vuotovirtaa.



Älä työnnä käsiä jääkaapin pohjaan.

Pohjassa oleva teräslevy saattaa aiheuttaa tapaturman.



Kanna jääkaappia etuosan pohjassa ja takaosan yläosassa olevasta tartuntatangosta.

Muutoin kätesi saattava livetä aiheuttaen tapaturman.

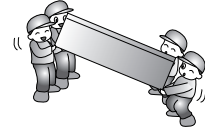

Koska jääkaapin oven avaaminen tai sulkeminen saattaa aiheuttaa tapaturman lähellä olevalle henkilölle, ole varovainen.

Oven avaaminen tai sulkeminen saattaa aiheuttaa jalkojen tai käsien juuttumisen oven rakoon tai lapsi saattaa loukata itsensä oven kulmaan.

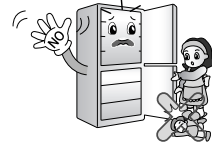

Älä aseta mitään elävää eläintä jääkaappiin.

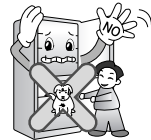

Turvatoimet

Tärkeitä turvallisuusohjeita

⚠ Varoitus

- Tämä jääkaappipakastin tulee ennen sen käyttöä asentaa ja sijoittaa oikein asennusohjeiden mukaisesti.
- Älä koskaan irrota jääkaappipakastimen verkkojohtoa pistorasiasta vetämällä verkkojohdosta. Ota aina tukeva ote pistokkeesta ja vedä se suoraan ulos pistorasiasta.
- Siirtäessäsi laitetta kauemmas seinästä varo jättämästä verkkojohtoa alle tai vaurioittamasta sitä muuten.
- Kun jääkaappipakastin on toiminnassa, älä kosketa pakastinosaston kylmiä pintoja erityisesti kosteilla tai märillä käsillä. Iho voi tarttua kiinni näihin erittäin kylmiin pintoihin.

Tärkeitä turvallisuusohjeita

Varokkeen sijainti

Jääkaappipakastin tulee sijoittaa niin, että verkkojohdon pistokkeeseen pääsee nopeasti käsiksi, jos virta täytyy katkaista hätätilanteessa.

Verkkojohdon vaihto

Vaurioituneen verkkojohdon vaihto täytyy vaaran välttämiseksi antaa valmistajan tai sen huoltopisteen tai vastaavasti ammattitaitoisen henkilön tehtäväksi.

Vaara

Vaara lasten jäämisestä loukkuun.
Ennen kuin hävität vanhan jääkaappisi tai pakastimesi: Irrota ovet.
Jätä hyllyt paikoilleen estämään lasten helppo kiipeäminen sisälle.

Älä säilytä

Älä säilytä tai käytä bensiiniä tai muita herkästi syttyviä höyryjä ja nesteitä tämän tai minkään muun laitteen lähellä.

Maadoitus (maatto)

Oikosulun sattuessa maadoitus vähentää sähköiskun vaaraa tarjoamalla sähkövirralle toisen kulkureitin maadoitusjohtoa pitkin. Tämä laite on maadoitettava mahdollisen sähköiskun estämiseksi.
Maadoitetun pistotulpan väärä käyttö voi aiheuttaa sähköiskun. Kysy neuvoa valtuutetulta sähkö- tai huoltoasentalta, jos et ymmärrä täysin maadoitusohjeita tai jos epäilet, että laite ei ole kunnolla maadoitettu.

Tärkeitä turvallisuusohjeita

⚠ Varoitus

- ⚠ Pidä laitteen ulkokuoren tai sisäisen rakenteen tuuletusaukot vapaina tukoksista.
- ⚠ Älä käytä sulattamisen vauhdittamiseen mekaanisia laitteita tai muita kuin valmistajan suosittamia keinoja.
- ⚠ Älä vaurioita kylmänesteen kiertopiiriä.
- ⚠ Älä käytä laitteen elintarvikkeiden varasto-osastoissa sähkölaitteita, elleivät ne ole valmistajan suosittamaa tyyppiä.
- ⚠ Laitteessa käytetty kylmäaine ja eristeen paisutuskaasu edellyttävät hävityksessä erityistoimia. Hävitettäessä laitetta neuvotelkaa huollon tai vastaavasti ammattitaitoisen tahon kanssa.



Tämä laite sisältää kylmäaineena pienen määrän isobutaania (R600a), erittäin luontoystävällistä maakaasua, mutta joka on myös tulenarkaa. Laitetta kuljetettaessa ja asennettaessa tulee huolehtia siitä, ettei mikään jääkaapin osa vaurioidu. Putkista ulos ruiskahtava kylmäaine voi syttyä tuleen tai aiheuttaa silmävamman. Havaittaessa vuoto on vältettävä avotulia tai mahdollisia syttymislähteitä sekä tuuletettava useiden minuuttien ajan huonetta, jossa laite on.

Tulenaran kaasuilmasen muodostumisen estämiseksi jääkaapin vuodon mahdollisesti sattua riippuu sen huoneen koko, jossa laite saattaa sijaita, käytetyn kylmäaineen määrästä. Huoneessa täytyy olla 1 m² jokaista laitteen sisällä olevaa 8 grammaa R600a-kylmäainetta kohti. Jokaisen laitteen kylmäaineen määrä ilmoitetaan tyyppikilvessä laitteen sisällä.

Älä koskaan käynnistä laitetta, jossa on mitään merkkejä viasta. Jos on epäilyksiä, ota yhteys jälleenmyyjään.

Tärkeitä turvallisuusohjeita

▲ Varoitus

- Jos pistorasia seinässä on löysällä, älä laita siihen verkkojohdon pistoketta.
Se voi aiheuttaa sähköiskun tai tulipalon.
- Älä koskaan irrota jääkaapin verkkojohtoa pistorasiasta vetämällä verkkojohdosta. Ota aina tukeva ote pistokkeesta ja vedä se suoraan ulos pistorasiasta.
Muuten saatat vetää johdon irti pistokkeesta ja aiheuttaa oikosulun.
- Älä käytä pistokkeen puhdistukseen märkää tai kosteaa puhdistusliinaa. Poista kaikki vieras aines ja lika pistokkeen liittimistä.
Muuten on olemassa tulipalon vaara.
- Kun laitteen verkkojohdon pistoke on irrotettu pistorasiasta, odota vähintään viisi minuuttia, ennen kuin laitat pistokkeen takaisin pistorasiaan.
Pakastimen epätavallinen käyttö voi aiheuttaa materiaalivaurioita.
- Jos laitetta ei tulla käyttämään pitkään aikaan, vedä pistoke irti pistorasiasta.
Eristeen vähäisetkin vauriot voivat aiheuttaa tulipalon.
- Älä anna lasten kosketella tai leikkiä laitteen etuosan ohjauspaneelilla.
- Laitteessa käytetty kylmäaine ja eristeen paisutuskaasu edellyttävät hävityksessä erityistoimia. Varmista ennen hävittämistä, elleiy kosikään putkista laitteiden takana ole vaurioitunut.

Osien nimitykset

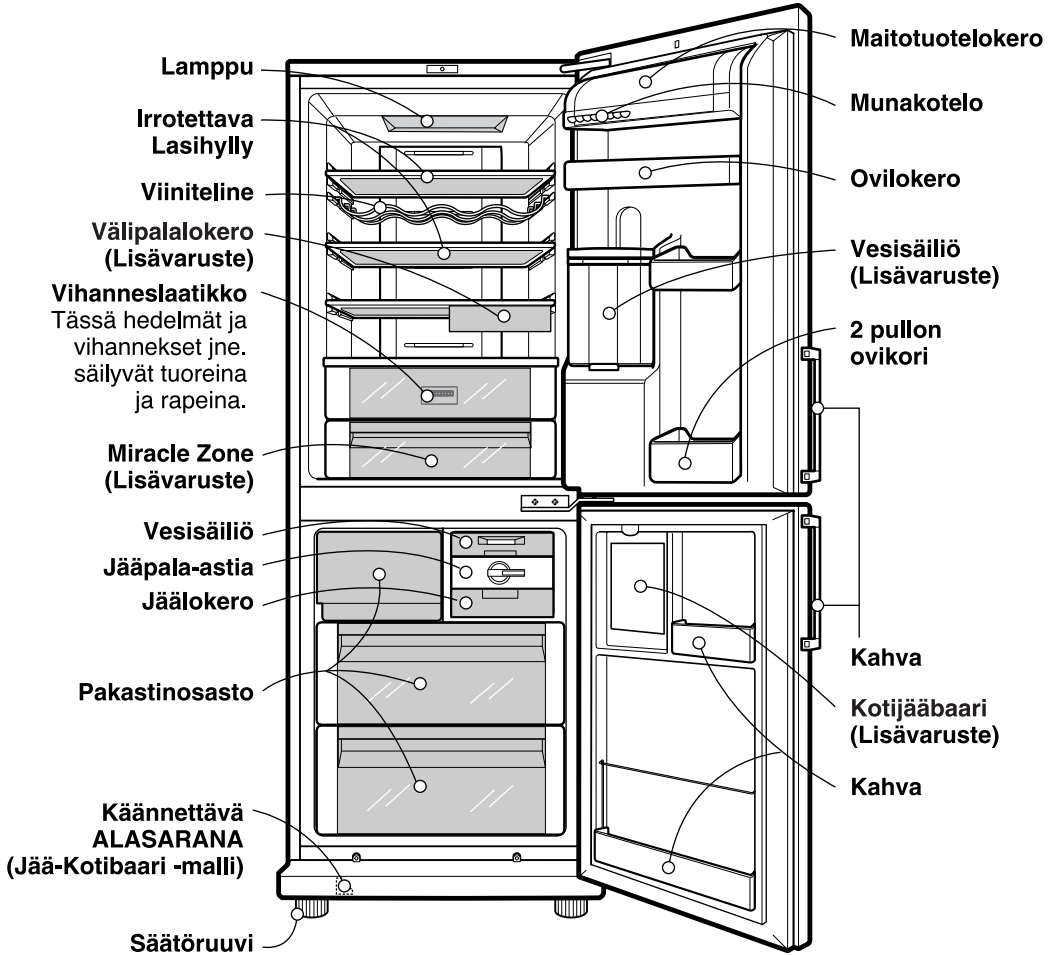

Huomautus

Jos toteat joidenkin osien puuttuvan laitteestasi, ne saattavat olla sellaisia, joita käytetään vain toisissa malleissa. (esim. "Miracle Zone" ei ole mukana kaikissa malleissa)

Asennus

1. Valitse hyvä paikka.
Sijoita jääkaappipakastin niin, että sitä on helppo käyttää.
2. Vältä sijoittamasta laitetta lähelle lämmönlähteitä, suoraan auringonpahteeseen tai kosteaan paikkaan.
3. Varmistaaksesi asianmukaisen ilmankierron jääpakastinkaapin ympärillä jätä riittävästi tilaa kaapin molemmille sivuille ja yläpuolelle sekä vähintään 2 tuumaa (5 cm) kaapin taakse.
4. Tärinän välttämiseksi laitteen tulee olla täysin pystyasennossa.
Jos lattia on epätasainen, säädä tarvittaessa säätöruuveja ja tasaa laite.
Etupuolen tulee olla hivenen taustapuolta korkeammalla, koska se auttaa ovia sulkeutumaan. Säätöruuvien kiertäminen helpottuu kallistamalla kaappia hieman.
Kiertämällä säätöruuveja vastapäivään (↻) laite nousee ja myötäpäivään (↻) se laskee.
5. Puhdista jääkaappipakastin perusteellisesti ja pyyhi pois kuljetuksen aikana kertynyt pöly .
6. Asenna varusteet, kuten jääpalalaatikko jne., oikeille paikoilleen. Ne on mahdollisten kuljetusvaurioiden estämiseksi pakattu yhteen.
7. Liitä verkkojohto tai pistoke pistorasiaan.
Älä liitä muita laitteita samaan pistorasiaan.

Aloitus

Kun jääkaappipakastin on asennettu anna sen vakiintua normaaliin käyttölämpötilaansa 2-3 tunnin ajan ennen kuin täytät sen tuoreilla tai pakastetuilla elintarvikkeilla. Jos verkkojohdon pistoke on irrotettu pistorasiasta, odota 5 minuuttia ennen käynnistystä uudelleen. Jääkaappipakastin on nyt valmis käyttöön.

Lämpötilan säätö

Jääkaappipakastimessa on säätimiä, joilla voit säätää jääkaappi- ja pakastinosastojen lämpötiloja.

Näyttöpaneeli lämpötilan säätöön

Lämpötilojen ja toimintojen säädöt

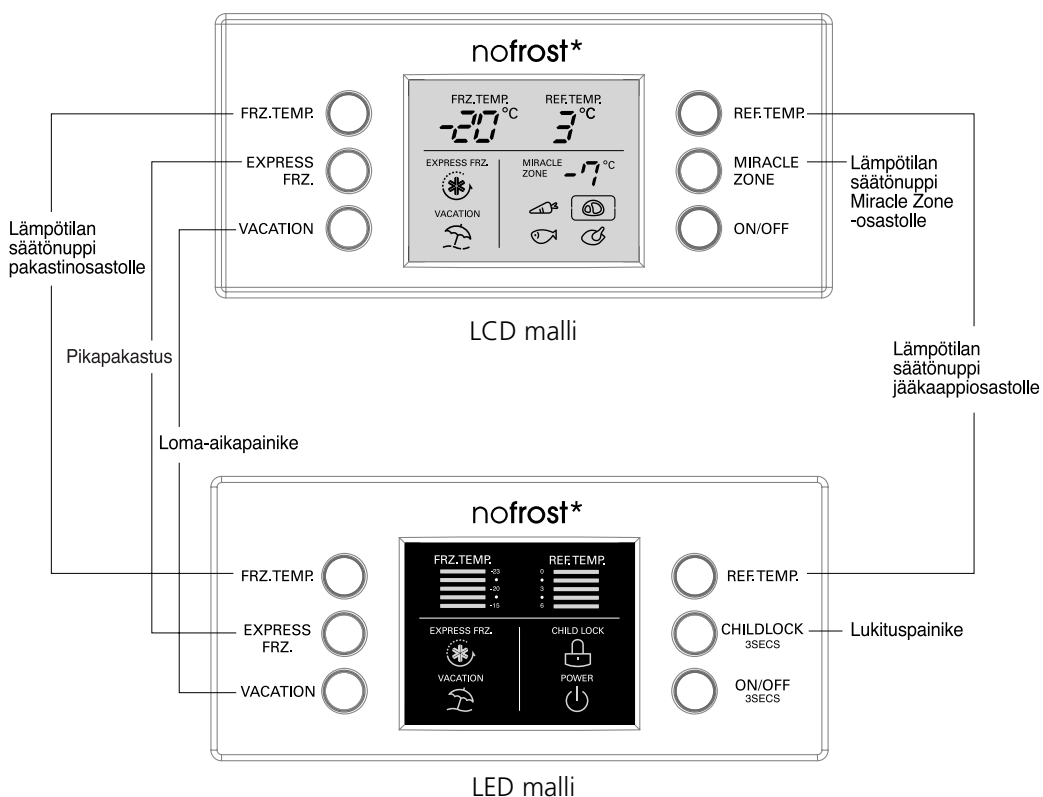

Huomautus

Näin säädetään jääkaappiosaston ja pakastinosaston lämpötila

Kaikki LCD-mallin säädöt tehdään painamalla ensin jotakin painiketta.

- Pakastinosaston alkulämpötila on -20 °C ja jääkaappiosaston 3 °C .
Voit nyt säätää osastojen lämpötiloja haluamallasi tavalla.



LCD malli

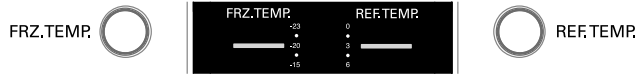

LED malli

Huomautus

Todellinen sisälämpötila vaihtelee riippuen ruokien tilasta, koska ilmaistu asetuslämpötila on tavoitelämpötila, eikä jääkaapin varsinainen lämpötila. Aluksi jääkaappi toimii heikosti. Säädä lämpötila kuten yllä sen jälkeen kun jääkaappia on käytetty vähintään 2-3 päivää.

Miracle Zone Lämpötilan muutoslokero (Lisävaruste)

- Paina painiketta ja säilytä vihanneksia, hedelmiä (melko alhaisessa säilytyslämpötilassa) tai muita elintarvikkeita, kuten sulatettavaa lihaa, raakaa kalaa jne.

Käyttötapa

- Voit valita mahdollisimman sopivan lämpötila-alueen säilytettävän elintarvikkeen mukaan.

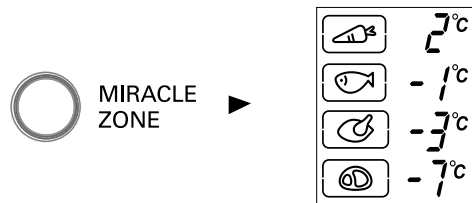

- Käytettävissä on 4-portainen lämpötilan valinta, jonka portaat ovat 2 °C, -1 °C, -3 °C ja -7 °C. Vihannekset/hedelmät ja kylmänä säilytettävät elintarvikkeet, jotka vaativat kosteuden säätöä, sekä liha/kala pysyvät tuoreempina säilytettävistä elintarvikkeista riippuen.

Pikapakastus

- Valitse tämä toiminto halutessasi pakastaa nopeasti.
- Tällä toiminnolla voit pakastaa elintarvikkeita nopeasti. Paina 'EXPRESS FRZ.' -pikapakastuspainiketta kerran ja pikapakastustoiminto käynnistyy sekä merkkivalo syttyy.
- EXPRESS FRZ. kestää noin 3 tuntia. Pakastuksen päätyttyä laite palautuu automaattisesti edelliseen lämpötilan asetukseen. Jos haluat pysäyttää pikapakastustoiminnon, paina 'EXPRESS FRZ.' -painiketta vielä kerran, merkkivalo sammuu, ja EXPRESS FRZ. pysähtyy sekä jääkaappi palautuu edelliseen lämpötilan asetukseen.



LCD malli



LED malli

- Nuolimerkki on näkyvässä päällä-tilassa (On) vilkuttuaan ensin 4 kertaa, kun valitaan "EXPRESS FRZ." (pikapakastus) päälle.

Lomalla

- Tällä toiminnolla jääkaappipakastin toimii energiansäästötilassa, joka on kätevä vähentäänsä energian kulutusta mahdollisimman paljon sinun ollessasi poissa lomalla. Paina ' ' VACATION' -painiketta ja toiminto käynnistyy sekä merkkivalo syttyy. Uusi painallus pysäyttää toiminnon.



LCD malli



LED malli

Huomautus

Kun Lomalla-tila on valittu ("ON"), eivät toiset painikkeet toimi. Palatessasi lomalta paina Lomalla-tila pois päältä niin, että muut painikkeet alkavat toimia ja jääkaappi palauttaa edellisen lämpötilan asetuksen.

Itsetestaus

- Tämä toiminto havaitsee automaattisesti vian, joka tuotteessa ilmenee jääkaappia käytettäessä.
- Jos vikaa ilmenee, tuote ei toimi painikkeita painettaessa eikä normaaleja merkkejä näytetä. Älä kytke sähkövirtaa pois päältä ja ota heti yhteys huoltopisteeseen.
- Jos laitteesta katkaistaan virta, huollon asentajalta kuluu paljon aikaa viallisen osan löytämiseen.

Lukitus

LED-mallille

- Tämä painike pysäyttää toisten painikkeiden toiminnan.
- "Locking" - Lukittu ja "Un-Locking" - Vapaa toistuvat painettaessa LOCK-painiketta. (Toimintoja "Locking" - Lukittu ja "Un-Locking" - Vapaa varten paina LOCK-painiketta 3 sekuntia.)
- Kun LOCK on valittu, eivät toiset painikkeet toimi.



CHILD
LOCK



Valittaessa
"LOCK"



Valittaessa
"UNLOCK"

ON/OFF (Virta päälle/pois)

- Painettaessa tätä painiketta jääkaapin virta kytkeytyy Päälle (On) tai Pois päältä (Off).
- Virta kytkeytyy Päälle (On) tai Pois päältä (Off) joka kerta, kun ON/OFF (Virta päälle/pois) -painiketta painetaan. (Kytkeäksesi virran pois päältä (OFF) paina ON/OFF (Virta päälle/pois) -painiketta 3 sekunnin ajan. Kytkeäksesi virran päälle (ON) paina ON/OFF (Virta päälle/pois) -painiketta 1 sekunnin ajan.)

Vita Light -valo (Lisävaruste)

- LED-valo toimii automaattisesti ympäri vuorokauden. Se saa vihannekset yhteyttämään.

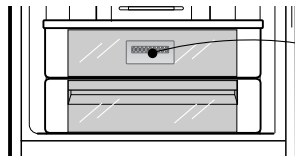

Vita Light -valo
(LEDit sijaitsevat
vihanneslaatikon takana)

- Lasersäteen katselu tietyillä optisilla välineillä (esim. kaukoputki, kiikari, silmälasit, suurennuslasi) saattaa aiheuttaa silmävamman.
- LEDit toimivat automaattisesti. Älä poista LEDien suojuksia. Ota yhteys valtuutettuun huoltoon, jos LEDeihin tulee jotain vikaa.

⚠ Varoitus

Muiden kuin tässä määriteltyjen ohjausten, säätöjen tai menettelyjen käyttö saattaa johtaa altistumiseen vaaralliselle säteilylle.

Ovihälytin

- Jos jääkaapin ovi jätetään auki hetkeksi, kuuluu hälytysääni. Ota yhteys huoltopisteeseen, jos varoitusmerkkiäänä jatkuu sen jälkeen kun ovi on suljettu.

Jääpalakone

- Ota vesisäiliö paikaltaan, täytä se ja aseta takaisin paikalleen.

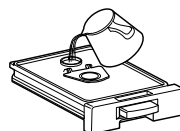
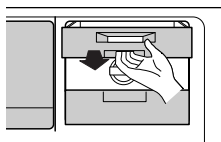

- Jos suljet pakastimen oven tai painat vesisäiliön painiketta, vesi valuu jääpalakoneeseen.

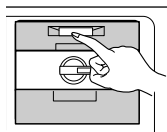

- Jää pudotetaan jääpala-astiaan kiertämällä jääpalakoneen jäänirrotuskahvaa.

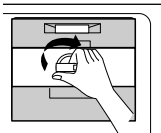

Huomautus

- Jäätirrotuskahvan kiertäminen ennen kuin vesi on kokonaan jäähtynyt saattaa aiheuttaa jäljellä olevan veden valumisen jääpala-astiaan, jolloin palat jäätyvät kiinni toisiinsa.
- Ota astiasta jääpaloja käyttöön, mutta älä kaada vettä jääpala-astiaan valmistaaksesi vedestä jäätä. Jääpala-astia saattaa rikkoontua jäätyessään.
- Kun se on täynnä, sen rakenne pudottaa jäät pohjalle, mikäli jääpala astiaa ei voida vetää ulos tyhjennettäväksi. Älä säilytä jäitä liian täynnä olevassa astiassa.

Kotijääbaari (Lisävaruste)

- Työnnä Kotibaarin yläosaa, kunnes kuuluu klik-ääni.
- Kotijääbaarin avaamisen jälkeen on mahdollista käyttää jääpalakonetta ja jääpala-astiaa.

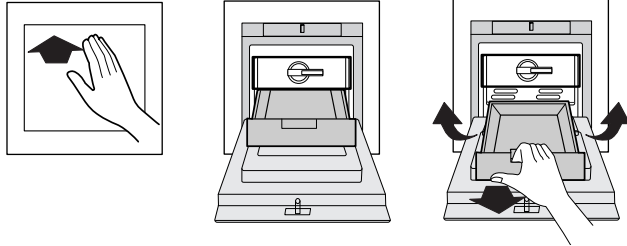

⚠ Varoitus

- Älä koskaan sijoita painavia esineitä kotijääbaarin oven päälle tai anna lasten riippua siitä. (Sen lisäksi, että kotijääbaarin ovi saattaa vahingoittua, myös lapsille saattaa aiheutua tapaturma.)

Huurteenpoisto

- Huurteenpoisto tapahtuu automaattisesti.
- Sulatusvesi valuu alas haihdutusaltaaseen ja haihtuu automaattisesti.

Vesiautomaatti (lisävaruste)

Ominaisuudet

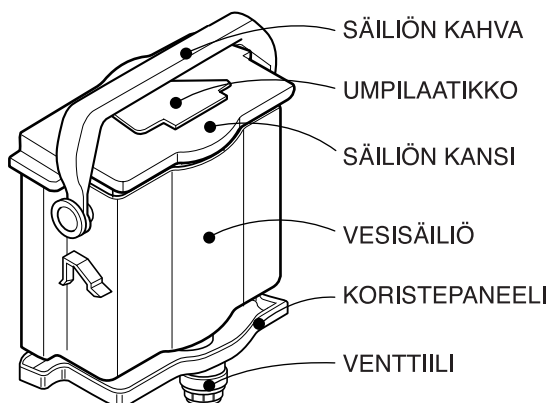
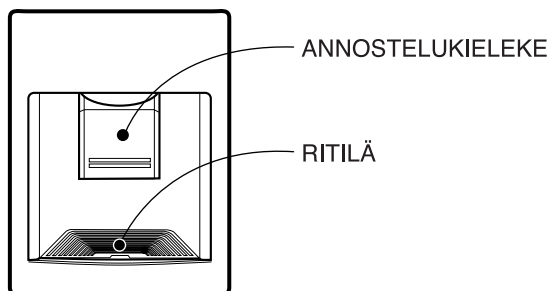

Asenna

- Asenna VENTTIILI kohdistamalla se ensin oikein OVEN REIKÄÄN.

VESISÄILIÖN täyttö

1. Kun VESISÄILIÖ on OVEEN asennettuna käännä SÄILIÖN KAHVAA taaksepäin, avaa SÄILIÖN KANSI (PIENI), ja täytä säiliö vedellä esim. kattilasta tms.
 - * Kaataessasi näet täyttymisen tarkistusikkunasta VESISÄILIÖN etupuolella.
 - * Vettä mahtuu enintään 3 l.
2. Paina SÄILIÖN KANSI (PIENI) kiinni.
3. Täytettyäsi säiliön raikkaalla vedellä kiinnitä SÄILIÖN KAHVA oikeaan asentoon.

Muovipullon täyttäminen

1. Aseta venttiilikokoonpano muovipullon suulle. (Muovipullon korkeus: alle 310 mm)
2. Kiinnitä muovipullo oveen.
3. Tee ilmareikä muovipullon yläpintaan.

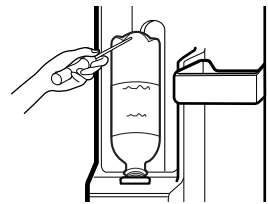

⚠ Varoitus

Venttiilikokoonpanoa kiinnitettäessä on tarkistettava, että sisäpuolen kumitiiviste on asennettu paikalleen oikein.

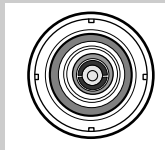

O

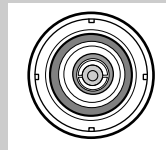

X

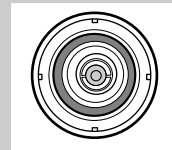

X

Juominen

1. Paina annostelukielekettä kupilla.
2. Painettaessa kielekettä vettä valuu automaattista.
3. Vettä ei roisku, kun kuppi poistetaan kielekkeeltä hitaasti.

⚠ Varoitus

Älä laita automaattiin mitään muita juomia kuin raikasta vettä (maitoa, mehua, hiilihappojuomia jne.). Erityisesti hiukkasia sisältäviä juomia ei saa käyttää (voivat aiheuttaa vikoja).

Viiniteline (Lisävaruste)

- Tässä viinitelineessä viinipulloja voi säilyttää vaakatasossa. Sitten voit kääntää viinitelineen ja laittaa sen hyllylle. Näin saa lisää hyllytilaa.

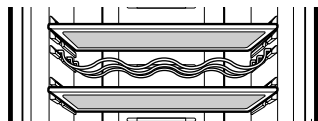

esim.) käytössä

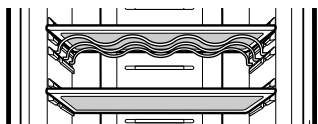

esim.) ei käytössä

Elintarvikkeiden säilytys

▲ Varoitus

- Älä säilytä alhaisissa lämpötiloissa helposti pilaantuvia elintarvikkeita, kuten banaaneja ja meloneja.
- Anna kuumien ruokien jäähtyä ennen säilytystä. Kuuman ruoan sijoittaminen jääkaappiin voi pilata muita ruokia ja nostaa sähkölaskua.
- Käy tä ruokien säilytykseen kannellista astiaa. Tämä estää kosteutta haihtumasta ja auttaa pitämään ruoan maukkaana ja ravitsevana.
- Älä tuki ilmaventtiileitä elintarvikkeilla. Viileän ilman pehmeä kierto pitää jääkaappipakastimen lämpötilat tasaisina.
- Älä avaa ovea toistuvasti. Oven avaus päästää lämmintä ilmaa jääkaappipakastimeen ja nostaa sen sisälämpötiloja.
- Älä koskaan pidä liian monia elintarvikkeita ovihyllyissä, koska ne voivat estää ovea sulkeutumasta kunnolla.
- Älä säilytä pulloja pakastinosastossa - ne voivat rikkoutua jäätyessään.
- Älä pakasta sulatettuja elintarvikkeita uudelleen. Silloin ruoka menettää makuaan ja ravitsevuuttaan.
- Älä säilytä jääkaapissa lääketuotteita, tieteellisiä materiaaleja tai muita lämpötiloille herkkiä tuotteita. Jääkaapissa ei saa säilyttää tuotteita, jotka edellyttävät tarkkaa lämpötilan hallintaa.

Huomautus

- Halutessasi pikapakastaa uusia elintarvikkeita sijoita ne pakastinosaston keskimmaiseen vetolaatikkoon, ja paina sitten 'EXPRESS FRZ.' -pikapakastuspainiketta.

Jos pidät jääkaappia kuumassa ja kosteassa paikassa, saattaa oven tiheään toistuva avaaminen tai suuren vihannesmäärän säilyttäminen aiheuttaa kosteuden muodostumista, joka ei vaikuta kaapin suorituskykyyn. Pyyhi kosteus pois puhtaalla kangaspalalla.

Yleisiä tietoja

Sähkökatkos

- 1 – 2 tunnin sähkökatkos ei aiheuta haittaa säilytetyille elintarvikkeille. Vältä oven avaamista ja sulkemista liian usein.

Jos muutat

- Poista elintarvikkeet jääkaappipakastimesta ja kiinnitä irtonaiset osat tiukasti teipillä.
- Ennen kuin siirrät jääkaappipakastinta, kierrä säätöruuveja, kunnes ne pysähtyvät. Muuten ruuvit voivat naarmuttaa lattiaa tai jääkaappipakastinta ei voi siirtää.

Antikondensaatioputki

- Antikondensaatioputki on asennettu jääkaappipakastimen etupuolen ympäri ja myös jääkaappiosaston ja pakastinosaston väliseen tilaan estämään huurtumista.
- Jääkaappipakastin saattaa tuntua kuumalta erityisesti asennuksen jälkeen tai ympäristön lämpötilan ollessa korkea. Tämä on aivan normaalia.

Antikondensaatioputki

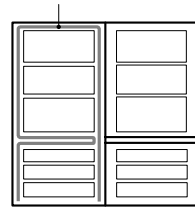

Lampun vaihto

1. Irrota verkkojohdon pistoke pistorasiasta.
2. Irrota lamppukotelon kansi vetämällä alaspäin samalla kun painat sen takaosaa.
3. Irrota lamppu kiertämällä sitä vastapäivään ja laita tilalle uusi lamppu.
4. Asennus tapahtuu vastakkaisessa järjestyksessä. Uuden lampun teknisten tietojen tulee olla samat kuin alkuperäisen.

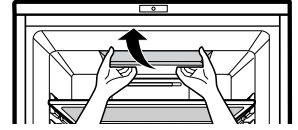

▲ Varoitus

- Tarkista O-RENGAS, joka on kumia ja estää sähköistä kipinöintiä.
- Älä koske lamppuun, jos se on ollut päällä kauan. Se on hyvin kuuma.

Huomautus

- Lampun suurin sallittu teho on 30 W.
- Lamppu palaa 7 minuuttia, jos ovi jää auki, ja sitten sen sammuu turvallisuuden vuoksi. (Jos avaat oven uudelleen, lamppu syttyy.)

Ovien kääntäminen

▲ Varoitus

- Jääkaappipakastin on varustettu käännettävillä ovilla, joten ne voi avata joko vasemmalta tai oikealta, kumpi tapa parhaiten sopii keittiöosi.

Ota yhteys huoltoon, kun haluat kääntää ovet.

Puhdistus

Ennen puhdistusta

Irrota ehdottomasti verkkojohto pistorasiasta.

Ulkotilat

Puhdista jääkaappipakastimen ulkopuoli kuumaan veteen tai nestemäiseen pesuaineeseen kostutetulla pehmeällä kankaalla. Jos käytät pesuainetta, muista pyyhkiä pinnat puhtaalla märällä kankaalla.

Sisätilat

Kuten edellä.

Pesun jälkeen

Tarkista, että verkkojohto ei ole vaurioitunut, pistoke ei ole ylikuumentunut, ja että pistoke on kunnolla työnnetty seinäpistorasiaan.

Varoitus

Pestyäsi laitteen vedellä muista kuivata se kangaspalalla. Älä käytä hiovia aineita, petroolia, bentseeniä, ohennetta, hydrokloridihappoa, kiehuvaa vettä, karkeaa harjaa jne., koska ne voivat vioittaa jääkaappipakastimen osia.

RITILÄ ja TIPPA-ASTIA

1. Poista RITILÄN REIKÄ-osa sormin.
2. Pyyhi pois kosteus OVI-osan ja TIPPA-ASTIAN ympäriltä pehmeällä kankaalla.

Vesiautomaatin ulkopuoli

Pyyhi pois kosteus kangaspalalla automaatin ulkopinnoilta ja annostelukielekkeeltä.

Vesisäiliö

1. Nosta VESISÄILIÖ ylös painamalla kiinnitysVIPUA VESISÄILIÖN pohjassa ja ota säiliö ulos.
2. Kun SÄILIÖN KANSI (ISO) on poistettu, puhdista ja huuhtelee perusteellisesti VESISÄILIÖN sisä- ja ulkopuoli käyttämällä neutraalia puhdistusainetta.

Säiliön kansi (iso ja pieni)

Puhdista ja huuhtelee perusteellisesti säiliön kansi (iso ja pieni) käyttäen neutraalia puhdistusainetta.

Eryteisesti SÄILIÖN KANNEN karkea osa puhdistuu mukavimmin pienellä harjalla.

Venttiili

Puhdista VENTTIILI pienellä harjalla ja huuhtelee perusteellisesti. Avaa ja sulje venttiilin pohjaosaa huuhtelun aikana. Laita aina puhdistusta varten irrotettu tiivistekumi takaisin paikalleen (voi aiheuttaa vesivuodon).

Katso tietoja tästä luettelosta ennen kuin soitat huoltoon.

Se voi säästää sinulle sekä aikaa että kuluja.

Luettelo sisältää yleisiä ilmiöitä, jotka eivät ole seurausta valmistusvivoista tai materiaaliveivoista tässä laitteessa.

Ongelma

Mahdollinen syy

Jääkaappipakastin ei toimi

- Verkkojohdon pistoke voi olla irrotettu pistorasiasta. Laita pistoke pistorasiaan kunnolla.
- Huoneiston varoke on palanut tai vikavirtasuoja lauennut. Tarkista ja/tai vaihda varoke tai viritä vikavirtasuoja.
- Sähkökatko. Tarkista huoneiston valot.

Jääkaappi- tai pakastinosasto on liian lämmin

- Lämpötilasäädin ei ole oikeassa asennossa. Lue kohta Lämpötilan säätö
- Laite on sij oitettu liian lähelle lämmönlähdettä.
- Lämmin sää-toistuvat ovien avaukset.
- Ovi jätetty auki pitkäksi ajaksi.
- Pakkaus estää ovea sulkeutumasta tai tukkii pakastinosaston ilmakehän.

Tärinää tai kolisevia tai epätavallisia ääniä

- Lattia, jolle jääkaappipakastin on asennettu, on epätasainen tai jääkaappipakastin ei ehkä seiso vakaasti. Tasaa se kiertämällä säätöruuveja.
- Tarpeettomia esineitä sijoitettu jääkaappipakastimen taakse.

Huurretta tai jääkkeitä pakasteissa

- Ovi on saattanut jäädä raolleen tai pakkaus pitää ovea auki.
- Ovea avataan liian tiheään tai se on auki liian kauan.
- Huurre pakkauksilla on normaalia.

Kosteutta muodostuu kaapin pinnoille

- Tätä ilmiötä esiintyy todennäköisesti kosteassa tilassa. Pyyhi kosteus pois kuivalla pyyhkeellä.

Ongelma

Kosteutta kertyy sisäpuolelle

Jääkaapissa on hajuja

Ovi ei sulkeudu kunnolla

Sisävalo ei pala

Mahdollinen syy

- Ovea avataan liian tiheään tai se on auki liian kauan.
- Kostealla säällä ilman mukana tulee kosteutta jääkaappiin ovien ollessa auki.
- Voimakashajuiset elintarvikkeet tulisi pitää tiiviin kannen alla tai käärittyinä kelmuun.
- Tarkista, ettei ruokia ole pilaantunut
- Sisätilat pitäisi puhdistaa.
Lue kohta PUHDISTUS.
- Elintarvikepakkaus pitää ovea auki.
Siirrä pakkauksia, jotka estävät ovea sulkeutumasta.
- Jääkaappipakastin ei ole täysin pystysuorassa.
Säädä säätöruuveja.
- Lattia, jolle jääkaappipakastin on asennettu, on epätasainen tai jääkaappipakastin ei ehkä seiso vakaasti.
Nosta hieman etupuolta säätöruuveilla.
- Pistorasiaan ei tule virtaa.
- Lamppu vaihdettava uuteen.
Lue kohta Lampun vaihto



VANHOJEN LAITTEIDEN HÄVITTÄMINEN

1. Tämä merkki tuotteessa tarkoittaa, että tuote kuuluu sähkö- ja elektroniikkalaiteromusta annetun EU-direktiivin 2002/96/EY soveltamisalaan.
2. Kaikki elektroniset laitteet ovat ongelmajätettä, joten ne on toimitettava paikalliseen keräyspisteeseen.
3. Vanhan laitteen asianmukainen hävittäminen ehkäisee mahdollisia ympäristöön ja terveyteen kohdistuvia haittavaikutuksia.
4. Lisätietoa vanhan laitteen hävittämisestä saat ottamalla yhteyden paikallisiin viranomaisiin, kierrätyskeskukseen tai myymälään, josta ostit laitteen.



LG Twin Tower, 20, Yoido-Dong, Youngdungpo-Gu, Seoul, 150-721, Korea.
<http://www.lge.co.kr>