



## **SXS** REFRIGERATOR

### User's Guide

Please read this guide thoroughly before operating and keep it handy for reference at all times.

## **SXS** KJØLESKAP

### Bruksanvisning

Vennligst les denne bruksanvisningen nøye og sørg for den bestandig er tilgjengelig som referanse.

## **SXS** KYLSKÅP

### Användarhandbok

Läs igenom denna användarhandbok innan du börjar använda kylan/frysen och spara den sedan för att kunna ta fram den vid behov.

## **SXS** KOMBISKAB

### Brugervejledning

Læs venligst vejledningen grundigt, inden kombiskabet tages i brug, og gem den til fremtidig reference.

## **SXS** JÄÄKAAPPI

### Käyttöopas

Lue tämä opas kokonaan ennen käyttöä ja säilytä se aina niin, että saat sen helposti esille tarvitessasi tietoja.

## Innehållsförteckning

<b>Inledning</b>	Notering av viktiga uppgifter _____	63
	Viktig säkerhetsinformation _____	63
	Identifiering av delar _____	65
<b>Installation</b>	Lämpliga installationsplatser _____	67
	Ta bort dörrarna _____	68
	Sätta tillbaks dörrarna _____	69
	Installation av ledning för vattentillförsel _____	69
	Höjjustering _____	70
<b>Användning</b>	Start _____	71
	Ställa in temperatur och funktioner _____	71
	Förfriskningscentral (endast vissa modeller) _____	77
	Hylla (endast vissa modeller) _____	78
	Vinställ (endast vissa modeller) _____	78
	Ägglåda _____	78
	Fuktighetsreglering i grönsaksboxen _____	79
	Omvandla till ett utrymme för förvaring av grönsaker eller kött (endast vissa modeller) _____	79
	Luktborttagare (endast vissa modeller) _____	79
	Mirakel Zon Temperaturövergång Avdelning (endast vissa modeller) _____	80
	Temperaturförändring i Mirakel Zonen (endast vissa modeller) _____	80
	Mirakel Zonen (endast vissa modeller) _____	80
<b>Förslag för matförvaring</b>	Förvaringsplatser av olika matvaror _____	81
	Lagra matvaror _____	82
<b>Underhåll</b>	Isärtagning _____	83
	Allmän information _____	85
	Rengöring _____	85
	Felsökning _____	86

## Notering av viktiga uppgifter

**Modell- och serienumrena finna angivna inuti kylskåpet eller längst bak i kylutrymmet. Dessa nummer är unika för denna enhet och används inte av något annat kylskåp. Du bör skriva upp informationen som anges nedan och behålla denna användarhandbok som ett inköpsbevis. Häfta fast kvittot här.**

Inköpsdatum : \_\_\_\_\_  
 Återförsäljare : \_\_\_\_\_  
 Återförsäljarens adress : \_\_\_\_\_  
 Återförsäljarens telefonnummer : \_\_\_\_\_  
 Modellnummer : \_\_\_\_\_  
 Serienummer : \_\_\_\_\_

## Viktig säkerhetsinformation

Innan det används måste detta kylskåp vara korrekt installerat och placerat enligt installationsanvisningarna i detta dokument.

Dra aldrig ur nätkontakten genom att dra i själva nätkabeln. Ta tag i nätkontakten och dra rakt ut från vägguttaget.

Om du flyttar apparaten bör du vara uppmärksam på att du inte rullar över nätkabeln eller skadar den på något annat sätt.

När kylskåpet startats bör du undvika att vidröra de kalla ytorna i frysutrymmet, särskilt om dina händer är fuktiga eller våta. Huden kan fastna på de mycket kalla ytorna i frysutrymmet.

Dra ut nätkabeln från vägguttaget innan rengöring eller andra åtgärder. Rör aldrig nätkabeln eller nätkontakten med våta händer eftersom det kan leda till att du får en elstöt och skadas.

Nätkabeln får aldrig skadas, behandlas, böjas för mycket, dras ut eller tvinnas. Åverkan på nätkabeln kan leda till brand eller en elstöt. Du är inte säker på att apparaten är korrekt jordad.

Placera aldrig glasföremål i frysen eftersom de kan gå sönder när innehållet fryser till och utvidgas.

Stick aldrig in händerna i islådan för den automatiska ismaskinen. Du kan skadas.

Denna apparat är inte avsedd för användning av små barn eller ålderdomssvaga personer utan uppsikt.

Små barn bör hållas under uppsikt för att säkerställa att de inte leker med apparaten.

Låt aldrig någon klättra, sitta, stå eller hänga på förfriskningsluckan. Det kan skada kylskåpet och även få det att tippa, vilket kan orsaka svåra personskador.

Om möjligt bör kylskåpet anslutas till ett eget eluttag för att undvika att det och andra apparater eller lampor orsakar överbelastning vilket kan leda till strömavbrott.

Kylskåpet/frys-skåpet måste vara så placerat att nätkontakten är åtkomlig och lätt kan dras ut om en olycka skulle hända.

Om nätsladden skadas måste den bytas av tillverkaren eller tillverkarens serviceverkstad eller av på annat sätt kvalificerad person för att undvika olycksrisk.

Ändra inte elkabelns längd.





- Det kan orsaka elektriska stötar eller eldsvåda.



**Använd inte  
förlängningssladd  
Nätkontakten måste  
vara åtkomlig  
Utbyte av nätsladd**

 **Varning**

 **Varning**

-  Se till att ventilationsöppningar i apparaten eller i dess hölje inte blockeras.
-  Använd inga verktyg eller andra medel, utöver de som rekommenderas av tillverkaren för att försöka accelerera avfrostningsprocessen.
-  Skada inte kylkretsen.
-  Använda inga elektriska apparater inuti apparaten om de inte rekommenderas av tillverkaren.
-  Den kylgas och isoleringsgas som används i apparaten kräver speciell avfallshantering. När du vill slänga ditt kylskåp, kontakta en återförsäljare eller kvalificerad reparatör för mer information.



**Den här apparaten innehåller en lite mängd kylmedel med isobutan (R600a), en miljövänlig naturlig gas som dock är brandfarlig. Vid transport och installering av apparaten se till att inga delar av kylkretsen kommer till skada. Om kylgas börja läcka ut ur rören kan denna antändas eller orsaka ögonskada. Om du upptäcker en läcka se till att inga lågor eller någon glöd kommer i närheten av apparaten och vädra det rum apparaten står i under flera minuter.**

För att minska risken för att en blandning av brandfarlig gas bildas i bör storleken på det rum apparaten står i anpassas till den mängd gas som används. Rummet bör ha 1m<sup>2</sup> för varje 8g R600a kylgas som används i apparaten. Hur mycket kylgas som finns i din apparat står angivet på identifieringsplattan inuti denna. Starta aldrig en apparat som visar tecken på fel. Om du har några frågor, kontakta din återförsäljare.

## Inledning

### **⚠ Varning, barn kan stängas in**

FARA: risk att barn blir instängda i kylskåpet.  
Innan du slänger din gamla kyl eller fryskåp bör du vidta följande åtgärder:  
Ta bort dörrarna men lämna kvar hyllorna så att det blir svårare för barn att klättra in.  
Denna apparat är inte avsedd för användning av små barn eller ålderdomssvaga personer utan uppsikt.  
Små barn bör hållas under uppsikt för att säkerställa att de inte leker med apparaten.

### **Förvara inte ⚠ Varning**

Förvara eller använd inte bensin eller andra lättantändliga ämnen i närheten av denna eller någon annan apparat.

### **Jordning ⚠ Varning**

Vid en kortslutning minskar jordning risken för en elstöt genom att tillhandahålla en avledningsledning för den elektriska strömmen.  
För att undvika möjliga elstötter skall denna apparat vara jordad. Felaktig användning av jordkontakten kan leda till en elstöt. Rådfråga en kvalificerad elektriker eller servicetekniker om du inte förstår jordningsinstruktionerna fullständigt eller om du är tveksam till om apparaten är korrekt jordad.

## Identifiering av delar

### \*Modell utan dispenser

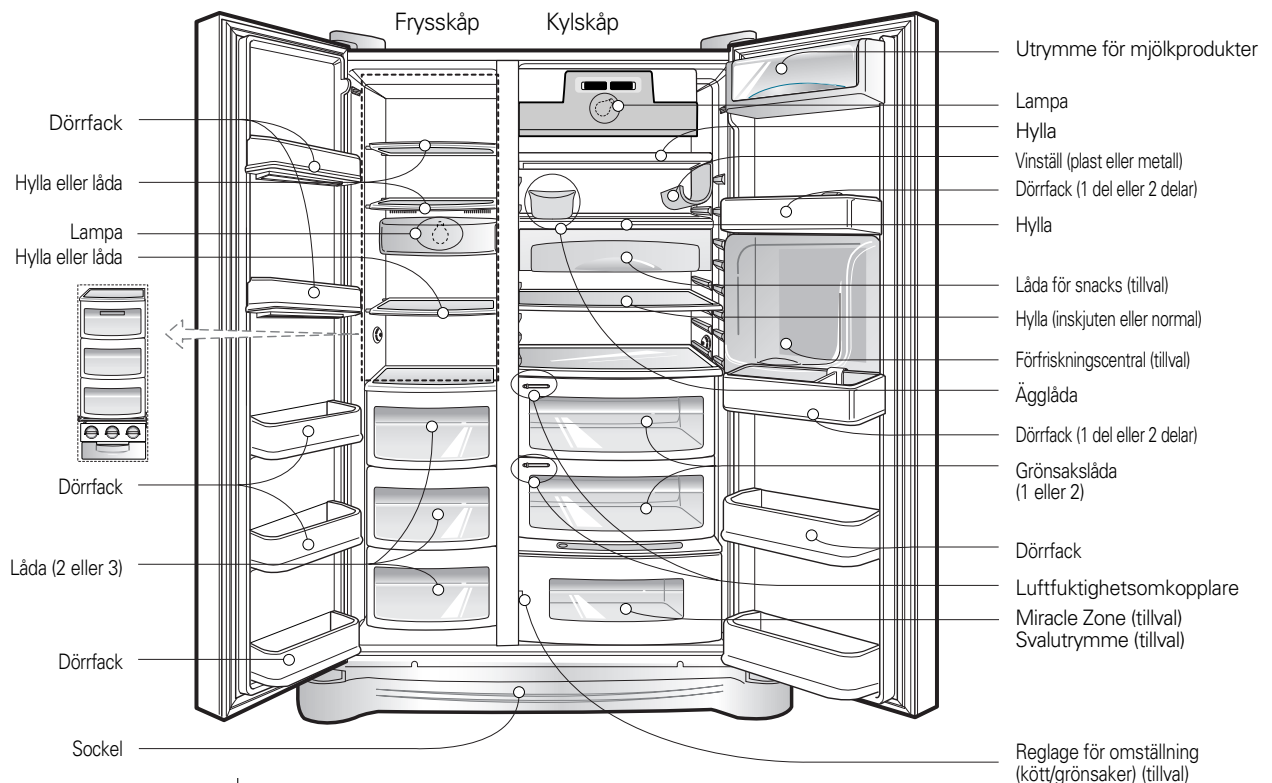

### **OBS**

- Om du saknar delar till din apparat kan det vara så att det är delar som endast används i andra modeller (exempelvis ingår inte "Förfriskningscentralen" i alla modeller).

**\*Modell med dispenser**

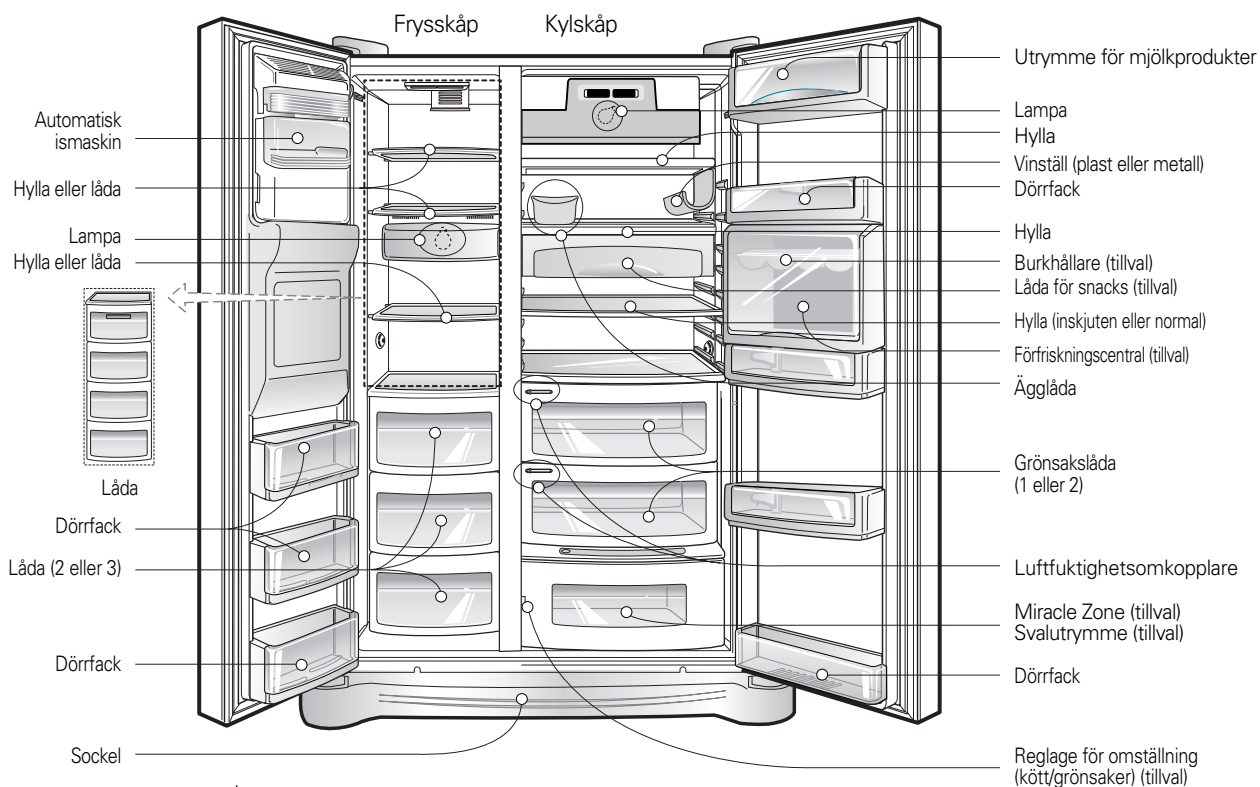

**OBS**

- Om du saknar delar till din apparat kan det vara så att det är delar som endast används i andra modeller (exempelvis ingår inte "Förfriskningscentralen" i alla modeller).

## Installation

### Välj en bra plats

1. Placera skåpet där det är lätt och bekvämt att använda.
2. Undvik att placera skåpet nära värmekällor, i direkt solljus eller i en fuktig miljö.
3. För att säkerställa tillräcklig luftcirkulation runt kyl-/frys-skåpet, ska man se till att det finns tillräckligt utrymme på båda sidor samt ovanför enheten. Det ska även vara ett avstånd på minst 2 tum (5 cm) till väggen bakom skåpet.
4. För att undvika vibrationer måste kylskåpet stå helt plant.
5. Installera inte apparaten i ett utrymme som håller lägre temperatur än 5 °C. Det kan försämra apparatens prestanda.



### Bortskaffa din gamla apparat

Apparaten innehåller vätska (kylnings- och smörjmedel) och är framställd av delar och material som är återanvändbara och kan bearbetas.

Alla de viktiga material bör sändas till en avfallspunkt där de kan återanvändas och bearbetas (återvinning). Vänligen kontakta din lokala byrå för att avtala körning av avfallet.

## Ta bort dörrarna

### ⚠ Varning

#### Varning, risk för elstöt

Dra ut kylskåpets nätkabel innan installationen. Görs inte detta kan det resultera i dödsfall eller allvarlig personskada.

#### Om dörren in till installationsplatsen är för trång kan du avlägsna apparatens dörrar och föra in den i sidled.

Ta bort det nedre skyddet genom att lyfta uppåt, ta bort klämman och därefter dra upp vattenmatningsslangen medan du trycker på område ①, enligt bilden till höger.

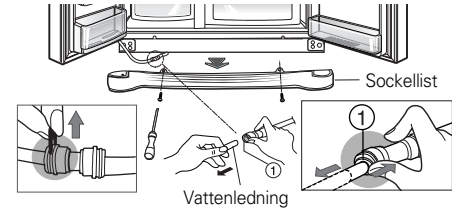

### Avlägsna sockellisten och vattenledningen

#### OBS!

- Om ledningsändan är deformerad eller sliten skär du bort den delen.

1) Avlägsna gångjärnsskyddet genom att ta loss skruvarna. Ta sedan loss alla anslutningskablar utom jordkabeln.

2) Avlägsna fästansordningen genom att rotera den motsols (①) och sedan lyfta upp det övre gångjärnet (②).

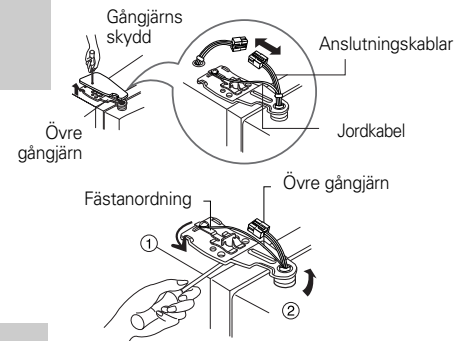

### Avlägsna frysskåpets dörr

3) Avlägsna frysskåpets dörr genom att lyfta den uppåt. Denna gång skall dörren lyftas upp tillräckligt mycket för att vattenledningen skall kunna dras ut helt.

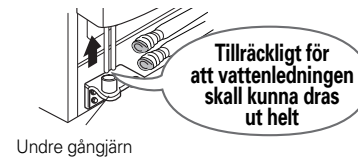

#### OBS!

- När du avlägsnar det övre gångjärnet bör du vara försiktig så att dörren inte faller framåt.

3) Flytta kylskåpsdörren till den plats där apparaten skall installeras och lägg den ned. Var försiktig så att du inte skadar vattenledningsröret.

### Avlägsna kylskåpsdörren

1) Lossa skruvarna i gångjärnsskyddet och ta bort det. Ta bort alla eventuella anslutningskablar, utom jordkabeln.

2) Avlägsna fästansordningen genom att rotera den medsols (①) och ta sedan bort det övre gångjärnet genom att lyfta det uppåt (②).

3) Avlägsna kylskåpsdörren genom att lyfta den uppåt.

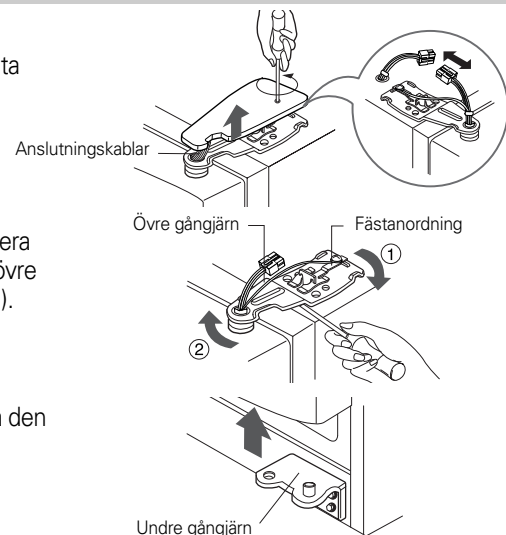



## Installation

### Flytta kylskåpet

Flytta kylskåpet genom dörren i sidled som visat i figuren till höger.

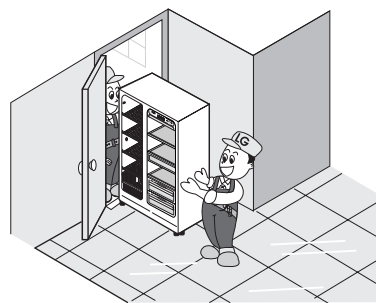

### Sätta tillbaks dörrarna

Montera dem i omvänd ordning jämfört med borttagningen när du fört in dem till installationsutrymmet.

## Installation av ledning för vattentillförsel

### (\*Endast modell med dispenser)

#### Innan installation

- För att den automatiska ismaskinen skall fungera krävs ett vattentryck på 147~834 kPa. (Dvs. en pappersmugg (180 cm<sup>3</sup>) fylls helt inom 3 sekunder.)
- Om vattentrycket inte når 147 kPa är det nödvändigt att köpa en separat tryckpump för att erhålla normal funktion på ismaskinen och tillförseln av kallt vatten.
- Den sammanlagda längden på vattenledningen skall vara under 8 meter. Var försiktig så att ledningen inte böjs. Om leningen är 8 meter eller längre kan det leda till problem med vattentrycket på grund av trycket från avrinningsvattnet.
- Installera vattenledningsröret på en plats som inte är utsatt för några direkta värmekällor.

#### Varning

- Anslut ledningen direkt till ett dricksvattensuttag.
- Se instruktionerna för vattenfiltret för installation.

## Höjdjustering

**Om dörren till frysutrymmet är lägre än dörren till kylutrymmet**

Justera dörrens höjd genom att föra in en platt skruvmejsel i en skåra på den vänstra skruven för höjdjustering och vrida den medsols (⌚).

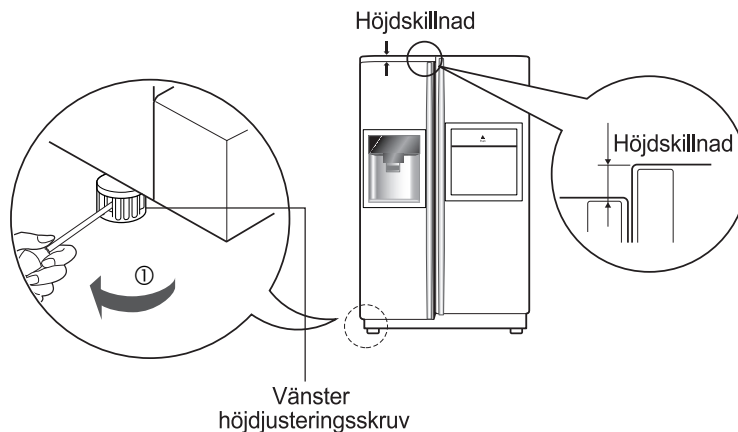

**Om dörren till frysutrymmet är högre än dörren till kylutrymmet**

Justera dörrens höjd genom att föra in en platt skruvmejsel i en skåra på den högra skruven för höjdjustering och vrida den medsols (⌚).

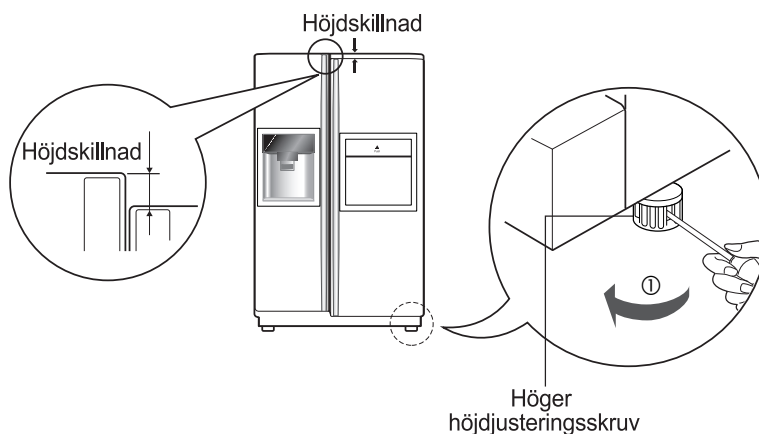

**Efter inställning av dörrhöjden**

Dörrarna kommer att vara enkla att stänga om du höjer skåpets framsida lite med skruven för höjdjustering. Om dörrarna inte stängs ordentligt kan skåpets funktion påverkas.

**Sedan**

1. Torka bort allt damm som ansamlats under transporten och rengör skåpet ordentligt.
2. Installera tillbehör som islådan, förångningsbricka osv. på rätt platser.  
De är förpackade tillsammans för att förhindra att de skadas under transporten.
3. Anslut nätsladden till uttaget. Använd inte samma uttag till flera apparater.

## Användning

**Start**

Första gången du startar kylskåpet bör du låta det stå 2-3 timmar innan du börjar fylla det med färsk eller fryst mat.

Om apparaten stängs av bör du vänta 5 minuter innan den startas igen.

**Ställa in temperatur och funktioner**

**\*Modell utan dispenser**

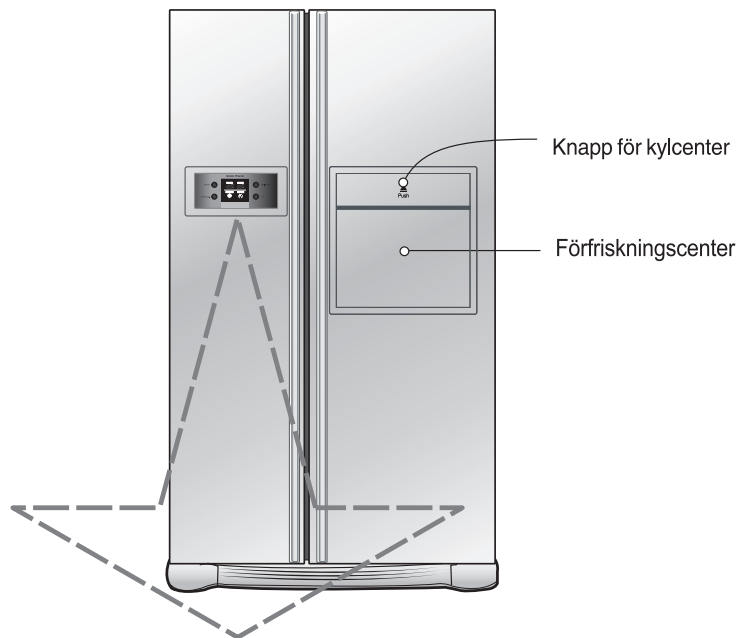

Alternativ	Panel för funktionsvisning
Typ-1	<p>FRZ. TEMP. °C    REF. TEMP. °C</p> <p>00 °C    00 °C</p> <p>FRZ. TEMP. °F    REF. TEMP. °F</p> <p>00 °F    00 °F</p> <p>EXPRESS FRZ.    CHILD LOCK</p> <p>FREEZER    REFRIGERATOR</p> <p>EXPRESS FRZ.    CHILD LOCK 3SECS</p> <p>Strömsparläge för display</p>
Typ-2	<p>FRZ. TEMP.    REF. TEMP.</p> <p>MAX    MAX</p> <p>MIN    MIN</p> <p>EXPRESS FRZ.    CHILD LOCK</p> <p>FREEZER    REFRIGERATOR</p> <p>EXPRESS FRZ.    CHILD LOCK 3SECS</p>

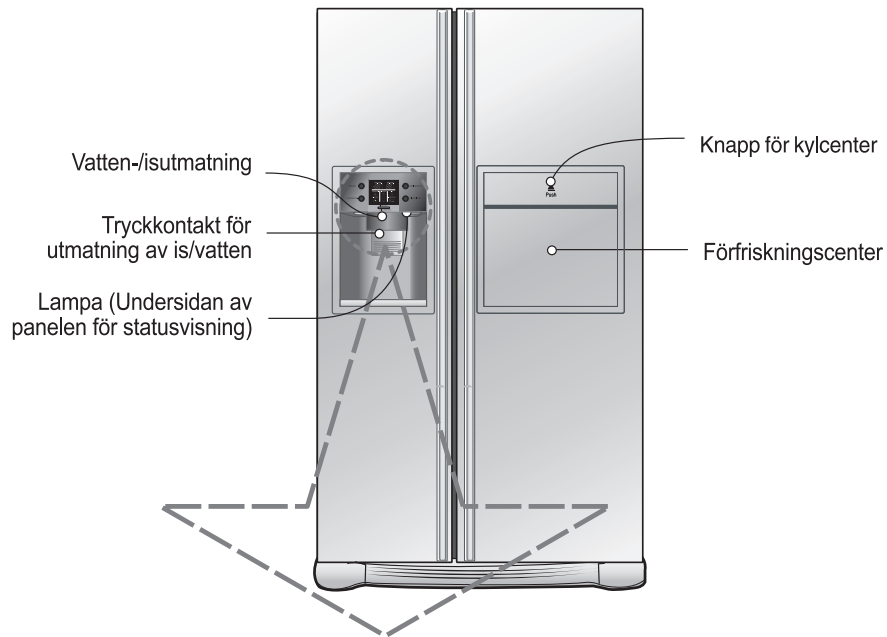
**\*Modell med dispenser**

Alternativ	Panel för funktionsvisning
Typ-1	<p>Strömsparläge för display</p>
Typ-2	

**Observera**

- Din modell kanske inte innehåller alla tillval.
- Torka bort fukt innan du använder displayknappen eftersom knappens funktion baseras på beröring och blir långsam eller så kan andra knappar aktiveras om det finns fukt på knappens yta.

## Användning

Strömsparläge för display  
(på vissa modeller)**Den här funktionen sparar ström för displayen**

Tryck samtidigt på knapparna FREEZER och EXPRESS FRZ. och håll dem nedtryckta i 5 sekunder tills du hör ett pling. Alla lysdioder och displayer tänds och släcks.

När strömsparläget är aktiverat förblir displayen släckt till nästa gång som dörren öppnas. Därefter tänds den varje gång en dörr öppnas eller en knapp trycks in och förblir tänd i 20 sekunder efter den sista öppningen av dörr eller vid tryck på en knapp. För att upphäva strömsparläget trycker du samtidigt på knapparna FREEZER och EXPRESS FRZ. och håller dem i intryckta 5 sekunder tills du hör ett pling.

**Du kan justera temperaturen för frysen och kylskåpet.**Temperatur i  
frysdelen

FREEZER



Alternativ	Typ-1	Typ-2
FRZ.TEMP.	-19°C	
Medel(-19°C) → Medelstark(-22°C) → Stark(-23°C) → Svag(-15°C) → Medelsvag(-17°C)		

Temperatur i  
kylskåpsdelen

REFRIGERATOR



Alternativ	Typ-1	Typ-2
REF.TEMP.	3°C	
Medel(3°C) → Medelstark(2°C) → Stark(0°C) → Svag(6°C) → Medelsvag(4°C)		

- Den faktiska innertemperaturen varierar beroende på statusen på maten, eftersom den visade temperaturinställningen är en måltemperatur, inte den faktiska temperaturen inuti kylskåpet.
- Kylfunktionen är svag under den första tiden. Ställ in temperaturer enligt ovan efter att kylskåpet varit igång i minst 2–3 dagar.

### Användning av dispensern (på vissa modeller)

- Välj antingen krossad is, vatten eller iskuber och tryck in tryckkontakten lätt med ett glas eller annan behållare.

#### Vatten

Tänd indikeringslampan för vatten genom att trycka på knappen "Select".

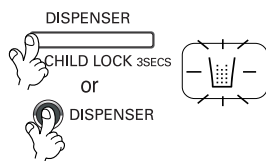

#### Iskuber

Tänd indikeringslampan för iskuber genom att trycka på knappen "Select".

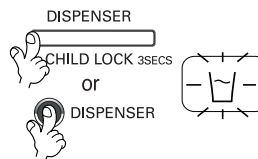

#### Krossad is

Tänd indikeringslampan för krossad is genom att trycka på knappen "Select".

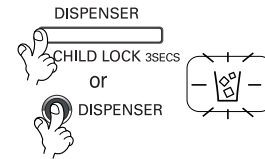

- **Referens** : Håll kvar muggen under några sekunder efter att du tagit is eller vatten från dispensern så att de sista dropparna kommer i muggen istället för på golvet.

### Automatisk ismaskin (på enkelte modeller)

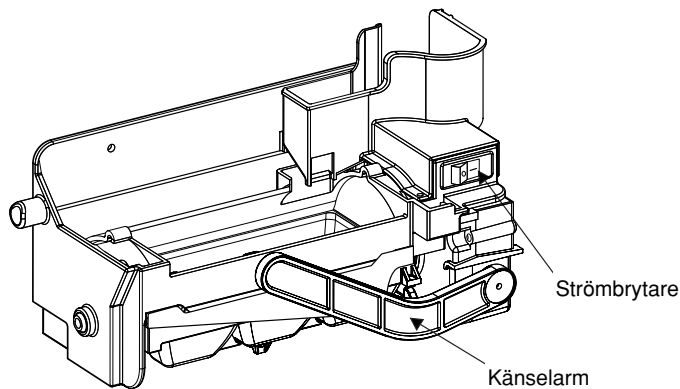

- Den automatiska ismaskinen kan göra 6 iskuber åt gången, 50-60 stycken per dag. Mängden iskuber kan variera med omständigheterna, såsom omgivningens temperatur, hur ofta man öppnar dörren, mängden varor i frysen osv.
- Istillverkningen slutar när isbehållaren är full.
- Om du inte vill använda den automatiska ismaskinen, sätt strömbrytaren för ismaskinen på OFF: Om du vill använda ismaskinen igen, sätt strömbrytaren på ON.

#### OBS

- Det är normalt att det hörs ett ljud när iskuber trillar ner i isbehållaren.

#### VARNING

- För inte in händerna i ismaskinen när den används. Det kan orsaka skada.

## När ismaskinen inte fungerar ordentligt

### Isen är sammanklumpad

- När iskuber är sammanklumpade tar du ut isklumparna från islådan, bryter sönder dem i mindre delar och lägger tillbaks dem i islådan igen.
- När ismaskinen tillverkar för små eller sammanklumpade iskuber behöver mängden vatten som kommer till ismaskinen justeras.
- ※ Om du inte använder is så ofta kan isen klumpa ihop sig.

### Strömavbrott

- Is kan smälta och droppa in i frysutrymmet. Ta ut islådan och släng isen. Torka och sätt tillbaks islådan. När apparaten startats igen kommer krossa is att vara vald.

### Enheten är nyinstallerad

- Det tar ca 12 timmar för en nyinstallerad maskin att tillverka is i frysutrymmet.

## Snabbfrys

### Välj denna funktion för snabbfrysning.

- AV→PÅ→AV upprepas vid varje tryckning på **EXPRESS FRZ.**-knappen.
- Symbolen förblir i On-läge efter 4 blinkningar när man väljer Specialkylning On.
- Funktionen för snabbfrysning slås av automatiskt efter en viss tid.

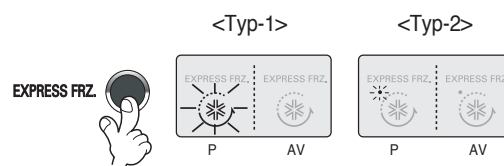

## Lås

### Denna knapp blockerar vissa knappfunktioner

- Låsning eller frigöring upprepas varje gång man trycker på **DISPENSER** or **CHILD LOCK 3SECS** längre tid än 3 sekunder.
- Om du aktiverar knappen **LOCK** så fungerar ingen av de andra knapparna förrän du låser upp dem.

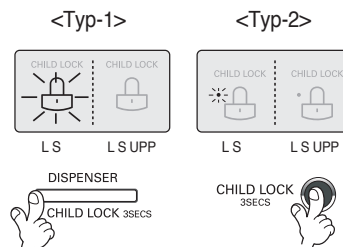

## Displayfunktion för filtrets skick (på vissa modeller)

- Kylskåpet är försett med en indikator för filterbyte.
- Vattenfiltret bör bytas var 6:e månad.
- Indikatorn tänds för att upplysa dig om när filtret bör bytas.
- När filtret har bytts ut, håll filterknappen nertryckt mer än 3 sekunder för att nollställa indikatorn.

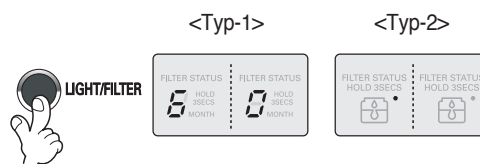

## Belysning vid automaten (på vissa modeller)

### Denna knapp tänds och släcker belysningen i automaten .

- Funktionen belysning i automaten aktiveras eller avaktiveras via **Light/Filter**-knappen.

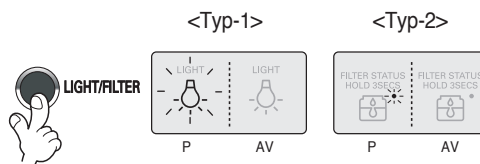

## Övriga funktioner

### **Varning för öppen dörr**

- En varningssignal ljuder 3 gånger med ett intervall om 30 sekunder om kylskåpsdörren eller serveringsluckan är öppen eller inte helt stängd under mer än 1 minut.
- Kontakta ditt lokala servicecenter om larmet fortsätter även efter att dörren stängts.

### **Diagnos- (feldetekterings-) funktion**

- Diagnosfunktionen upptäcker omedelbart fel på produkten när kylskåpet används.
- Stäng inte av kylskåpet eller strömmen om något fel inträffar med produkten, om knapptryckningar inte fungerar eller panelen inte visar normala värden, utan kontakta det lokala servicecentret omgående. Det krävs mycket extra tid för serviceingenjören att hitta den trasiga delen om kylskåpet har stängts av.

## Hur is- och vattentillförseln fungerar

Vatten kyls i vattentanken i kylutrymmet och skickas sedan till is- och vattenautomaten.

Is tillverkas i den automatiska ismaskinen och skickas till is- och vattenautomaten antingen som krossad is eller som iskuber.

### **OBS!**

- Det är normalt att vattnet till att börja med inte är så kallt. Vill du ha kallare vatten kan du lägga några isbitar i glaset.

### **Släng den första isen (ca 20 bitar) samt det första vattnet (ca 7 glas) efter installation av apparaten.**

Den första isen och det första kyllda vattnet kan innehålla partiklar eller lukt från vattenledningsröret eller vattenbehållaren. Detta är även nödvändigt om apparaten inte använts under en lång tid.

### **Barn skall inte använda is- och vattenautomaten.**

Barn kan använda tryckkontakten felaktigt eller skada lamporna.

### **Kontrollera så att matvaror inte blockerar vägen för isen.**

Om matvaror placeras vid ingången till isens transportväg, kommer is inte att kunna portioneras ut. Transportvägen kan också täckas av ispartiklar om endast krossad is används.

Ta i sådana fall bort de ansamlade ispartiklarna.

### **Förvara aldrig dryckesbehållare eller annan mat i islådan för att kyla ner dem snabbt.**

Det kan skada den automatiska ismaskinen.

### **Använd aldrig tunna kristallglas eller porslin för att samla upp is.**

Sådana glas eller behållare kan gå sönder.

### **Lägg i isen innan du fyller på med vatten eller andra drycker.**

Vatten kan stänka ut om is tillsätts till ett glas som redan innehåller dryck.

### **Peta inte med händerna eller andra verktyg på isutmatningsöppningen.**

Att röra vid den kan resultera i skada på apparaten eller handen.

### **Avlägsna aldrig ismaskinens kåpa.**

### **Jämna ibland till isen i isfacket.**

Isen ansamlas intill ismaskinen. Det kan leda till att ismaskinen anser att hela isfacket är fullt och att isproduktionen därmed skall upphöra.

### **Om det kommer ut missfärgad is bör du omedelbart kontakta service, och låta bli att använda is eller vatten från maskinen.**

### **Använd aldrig för smala eller djupa glas.**

Is kan fastna i utmatningsöppningen och därmed göra så att skåpet inte fungerar korrekt.

### **Håll glaset på lämpligt avstånd från isutmatningsöppningen.**

Hålls glaset för nära öppningen kan det hindra isen från att komma ut.



## Användning

### Användning

### Använd förfriskningsluckan som ett bord

### Ta aldrig bort förfriskningscentralens inre kåpa

### Placera aldrig tunga saker på förfriskningsluckan eller låt barn hänga i den.

## Förfriskningscentral (endast vissa modeller)

### Öppna förfriskningsluckan.

- Du kan komma åt innehållet i förfriskningscentralen utan att öppna kylskåpsdörren och sparar på så sätt energi.
- Lampan i kylutrymmet tänds när förfriskningsluckan öppnas. Det gör det lätt att se vad som finns i skåpet.

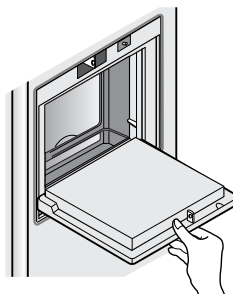

- Använd aldrig förfriskningsluckan som skärbräda och var försiktig så att du inte skadar den med skarpa verktyg.
- Vila aldrig armarna på den och utsätt den inte för onödiga påfrestningar.

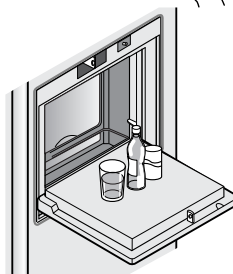

- Förfriskningscentralen fungerar inte korrekt utan kåpan.



- Förutom att förfriskningsluckan kan gå sönder så kan barn skadas.

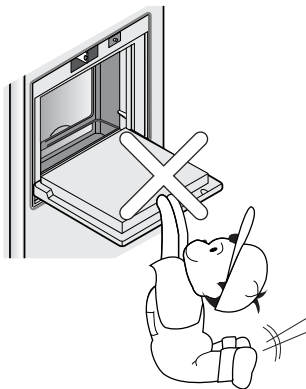

**Inskjutbar hylla****Hylla (endast vissa modeller)**

Här kan du förvara höga artiklar som t.ex. en gallon behållare eller buteljer genom att skjuta fram hyllans hälft på undersidan så att den glider under den andra. Dra i, för att återvända till dess fulla läge.

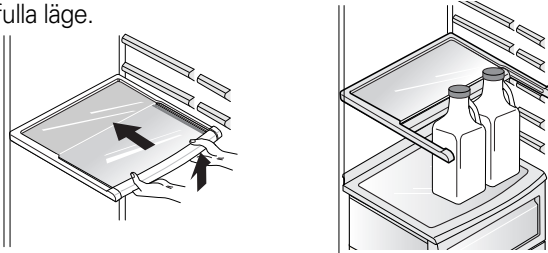
**Justering av vinstället. (Typ 1)****Vinställ (endast vissa modeller)**

I vinstället kan flaskor placeras liggande. Det kan fästas på vilken hylla som helst.

**I fall du sätter in vinhållaren :**

Ryck vinhållaren nedåt enligt beskrivning ② efter du har satt den inne i hyllans sidiga fasthållande del enligt beskrivning ① genom att gripa den uppåt enligt ①.

**I fall du frånskiljer vinhållaren :**

Ryck vinhållaren inåt enligt beskrivning ④ efter att du har gripit den enligt beskrivning ③.

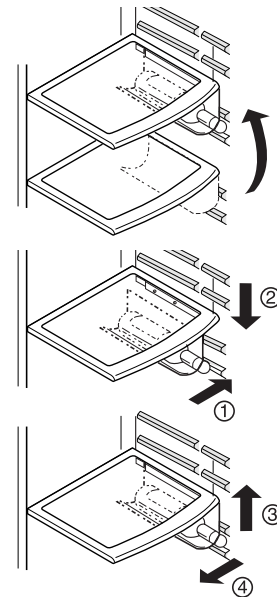
**(Typ 2)**

Man kan förvara flaskor också i detta vinställ.

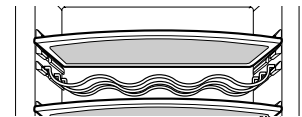
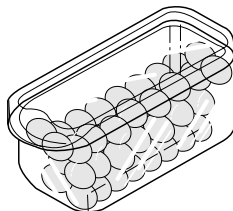
**Ägglåda****OBS!**

- Använd aldrig ägglådan för isförvaring, den kan gå sönder.
- Förvara aldrig ägglådan i frysutrymmet eller i svalavdelningen.

## Fuktighetsreglering i grönsaksboxen

Fuktigheten kan kontrolleras genom att reglaget skjuts mot höger eller vänster, se figur nedan.

### Hög fuktighet

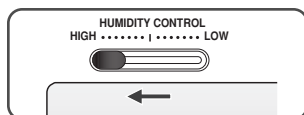

### Låg fuktighet

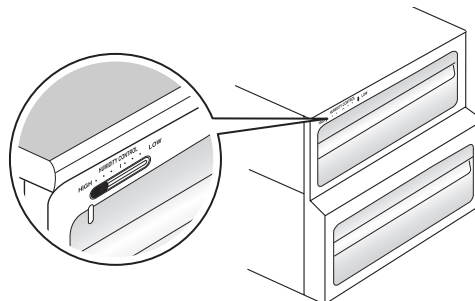
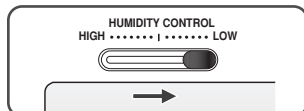

## Omvandla till ett utrymme för förvaring av grönsaker eller kött (endast vissa modeller)

- Den nedersta lådan i kylutrymmet kan omvandlas till ett förvaringsutrymme för grönsaker eller kött.



Grönsaksförvaring

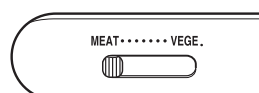

Köttförvaring

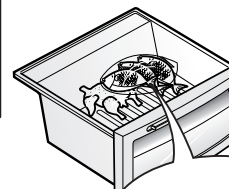
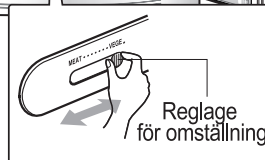
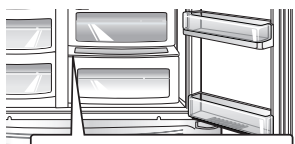

Kontrollera inställningen innan du förvarar mat

Köttutrymmet håller en lägre temperatur än kylutrymmet så att kött och fisk håller sig färsk längre.

### OBS!

- Grönsaker och frukter fryser till om omkopplaren är inställd på köttförvaring. Kontrollera därför inställningen innan du lagrar dina matvaror.

## Lukt borttagare (endast vissa modeller)

Detta system absorberar effektivt starka lukter genom att använda en optisk katalysator. Detta system påverkar inte den lagrade maten.

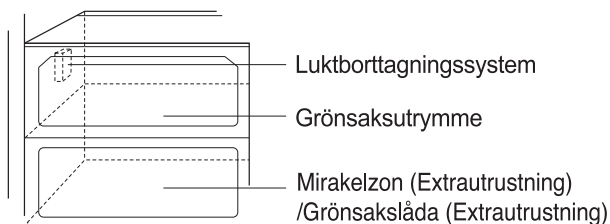

### Användning av lukt borttagningssystemet.

- Eftersom den redan är installerad på kallluftintaget i kylavdelningen krävs ingen separat installation.
- Använd förseglade behållare för att förvara matvaror med kraftig lukt. I annat fall kan andra matvaror i utrymmet ta åt sig lukten.

## Mirakel Zon Temperaturövergång Avdelning (endast vissa modeller)

Genom att trycka på knappen kan du förvara grönsaker, frukter eller andra typer av mat som kött som skall tinas upp, råfisk osv.



## Temperaturförändring i Mirakel Zonen (endast vissa modeller)

### Användningsmetod

Du kan välja bästa temperaturområde beroende av matens typ som du förvarar.

- 3-steg temperatursval inklusive -3°C, -1°C och 4°C är tillgängligt. Grönsaker/frukter och kallt förvarad mat som behöver fuktunderhåll kan färskförvaras tillsammans med kött eller fisk beroende av den förvarade matens typ.

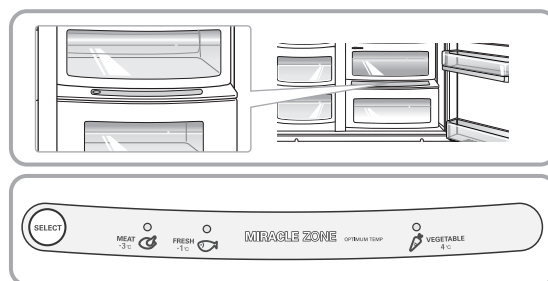

- När du använder Mirakel Zonen för köttförvaring, bör du förvara grönsakerna eller frukterna i fruset tillstånd.
- Användning av Mirakel Zonen för köttförvaring kan förstöra köttet eller fisken. Därför måste du hålla köttet eller fisken i F-rummet.
- Om du öppnar R-rummets dörr, lysas lampan av det valda läget och lyset försvinner när du stänger dörren.
- (Grönsaker/Frukt) → (Kallt förvaring när du underhåller fukten) → (Kött) upprepas i följd varje gång du trycker på "Selection" (Val)-knappen.

## Mirakel Zonen (endast vissa modeller)

### Då du tar bort Mirakel Zonen

- Först måste du ta bort grönsakernas lådan.
- Efter du har lyft upp Mirakel Zonens låda ①, sträck fram och ryck utåt ②.

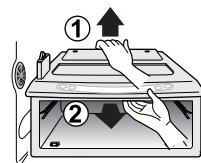

### När du inställer Mirakel Zonen

- Sätt in Mirakel Zonens låda i kanten ① och glid varsamt inåt ②.
- Tving inte, för då kan du skada förbindningsdelarna.

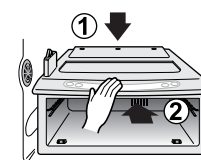

## Förvaringsplatser av olika matvaror

(Se identifiering av delar.)

### Vinställ

Lagra vin.

### Låda för tilltugg och snacks

Lagra småsaker som bröd, snacks, m.m.

### Hylla i frysutrymme

Lagra frysta matvaror som kött, fisk, glass, frysta snacks m.m.

### Dörrfack i frysutrymme

- Lagra frysta matvaror i mindre förpackningar.
- Temperaturen stiger när dörren öppnas så förvara inte matvaror här som skall hålla länge, som glass m.m.

### Låda i frysutrymme

- Lagra kött, fisk, kyckling m.m. efter att ha förpackat dem i aluminiumfolie.
- Lagra torrt.

### Utrymme för mjölkprodukter

Lagra mjölkprodukter som smör, ost, osv.

### Ägglåda

Placera ägglådan på rätt plats.

### Förfriskningscentral

Lagra matvaror som används ofta, exempelvis drycker m.m.

### Hylla i kylutrymme

Lagra smårätter eller annan mat på lämpligt avstånd.

### Dörrfack i kylutrymme

Lagra matvaror i små förpackningar eller drycker som mjölk, juice, öl m.m.

### Grönsakslåda

Lagra grönsaker eller frukter.

### Omvandlingsbar grönsakslåda/ köttlåda

Lagra grönsaker, frukter, kött som skall tinas, rå fisk m.m., ställ in reglaget enligt de matvaror du vill förvara.

Kontrollera inställningen innan du förvarar matvaror här.

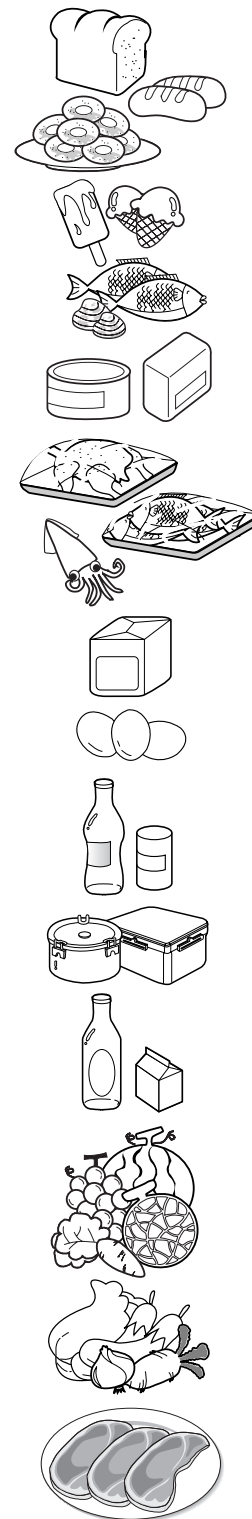

## Lagra matvaror

- Lagra färska matvaror i kylutrymmet. Hur matvaror fryses in och tinas är en viktig faktor när det gäller att behålla färskhets och smak.
- Förvara inte matvaror som lätt blir dåliga vid låga temperaturer, som bananer och meloner.
- Låt varm mat svalna innan den stoppas in i kylan, varm mat som placeras i kylskåpet kan förstöra annan mat och leda till en högre energikonsumtion.
- När du lagrar matvaror bör du täcka över dem med plastfolie eller använda en behållare med lock. Detta hindrar fukten från att avdunsta och gör att maten bättre behåller smak och näringsämnen.
- Blockera inte ventilationskanalerna med matvaror. God cirkulation av kall luft ser till att temperaturen är jämn i kylskåpet och frysen.
- Öppna inte dörren för ofta. När dörren öppnas kommer det in varm luft som gör att temperaturen stiger.
- Förvara aldrig för mycket matvaror i dörrfack eftersom de kan gå emot hyllorna på insidan och hindra dörren från att stängas ordentligt.

## Frysutrymmet

- Förvara inga flaskor i frysutrymmet – de kan gå sönder när innehållet fryser till.
- Frys inte in mat som redan tinats en gång. Det leder till förlust av smak och näringsämnen.
- När du förvarar frysta matvaror som t.ex. glass under en längre tid bör de placeras på hyllorna i frysutrymmet, inte i dörrfacket.
- Vidrör inte frusen mat eller behållare, särskilt inte metallbehållare, med blöta händer. Ställ inga glasbehållare i frysacket.
  - Glasbehållare kan spricka och orsaka personskada när innehållet fryser

## Kylutrymmet

- Undvik att placera fuktiga matvaror längst upp i kylutrymmet, de kan frysa till på grund av direktkontakten med kall luft.
- Rengör alltid matvaror innan du förvarar dem. Grönsaker och frukter skall tvättas och torkas av. Förpackad mat skall torkas av för att hindra att intilliggande matvaror förstörs.
- När du förvarar ägg i ägglådan bör du se till att de är färska och att de alltid förvaras upprättstående eftersom de då håller längre.

### OBS!

- Om apparaten är placerad på en varm och fuktig plats kan det bildas kondens om dörren öppnas ofta eller om du förvarar mycket grönsaker i skåpet, detta påverkar inte kylskåpets funktion. Avlägsna fukten med en trasa.

## Isärtagning

### OBS!

- Isärtagning görs i motsatt ordning mot hopsättning.  
Dra ur nätkabeln innan isärtagning och hopsättning.  
Använd aldrig överdriven kraft för att ta isär delar, de kan gå sönder.

### Frysskåpets lampa

Avskilj lampan genom att dra den ut ③ medan du trycker lätt ① och vrider ② lampskyddet.

Vrid glödlampan moturs. Använd en lampa på 10 watt ( som kan köpas från ett servicecenter.

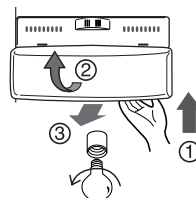

### OBS!

- Alla glödlampor passar inte i kylskåpet.  
Se till att byta ut glödlampan mot en med samma storlek, form och med samma watt-märkning.
- Dispensern har lysdioder som inte kan bytas.

### Hyllan i frysutrymmet

För att ta bort en hylla, för hyllan åt vänster ②, lyft den vänstra delen av hyllan en bit ①, lyft upp den högra delen ③ och ta ut den.

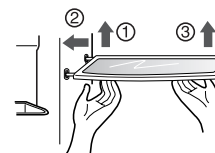

### Dörrfack

Lyft upp dörrhållaren genom att hålla i båda sidor ① och dra ut den ②.

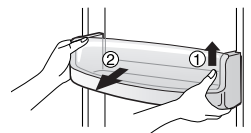

### Islådan

Fatta tag i isbehållaren som den högra bilden visar och dra den utåt ② samtidigt som du lyfter den något uppåt ①.

- Ta inte isär isbehållaren om det inte är nödvändigt.
- Använd båda händerna för att inte tappa isbehållaren när du avlägsnar den.

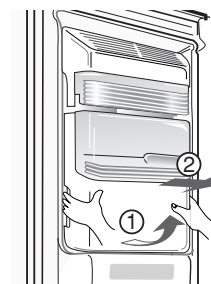

### När du har använt dispensern

Vattenuppsamlaren har ingen avrinningsfunktion. Den bör därför rengöras regelbundet. Ta bort skyddet genom att dra i framsidan på vattenuppsamlarens skydd och torka av det med en duk.

Dra ut skyddet helt mot framsidan ① och dra upp den bakre änden av skyddet ② något för att dra ut det. ③ Rengör golvet och skyddet med en torr duk.

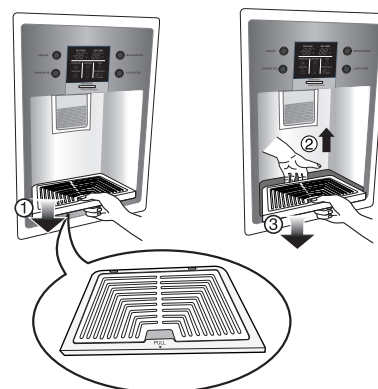

### Lampan i kylutrymmet

För att avlägsna lampkåpan trycker du på fliken under lampkåpan framåt och drar sedan ut den.

Vrid glödlampan motsols. Den lampa som används är en kylskåpslampa med specifikationerna 40 W.

### Förfriskningscentralen

- Separera lådan (①) genom att dra uppåt.
- Separera den övre hyllan i förfriskningsdelen och dra sedan ut förfriskningsdelens skydd (②).
- Förfriskningsdelen kan sedan tas ut genom att dras uppåt.

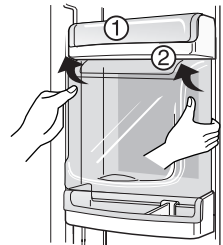

### OBS!

- Var noga med att ta bort delar från kylskåpsdörren när du tar bort locken för grönsakslådan, lådan för snacks samt kåpan för förfriskningscentralen.

### Lock på grönsaksavdelningen

- För att avlägsna locket på grönsaksavdelningen drar du ut grönsakslådan en bit (①), lyfter upp den främre delen av locket som visat vid (②), och tar ut det.

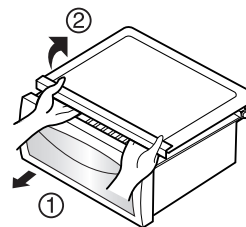



## Underhåll

### Allmän information

<b>Semester</b>	<p>Under kortare semestrar kommer du antagligen att tycka att det är bäst att låta kylskåpet vara igång. Placera frysbara matvaror i frysen så håller de längre.</p> <p>Planerar du att inte använda apparaten under en längre tid tar du bort all mat, kopplar bort nätkabeln, rengör insidan ordentligt och lämnar dörren ÖPPEN för att förhindra att det uppstår dålig lukt.</p>
<b>Strömavbrott</b>	<p>De flesta strömavbrott som åtgärdas inom en timme eller två påverkar inte temperaturen i kyl- eller frysskåpet.</p> <p>Du bör dock öppna dörren så lite som möjligt medan maskinen är avstängd.</p>
<b>Om du flyttar</b>	<p>Ta bort eller fäst alla lösa föremål ordentligt i kylskåpet.</p> <p>För att undvika att skada höjdjusteringsskruvarna skruvar du in dem så långt det går.</p>
<b>Rörledning för att förhindra kondensbildning</b>	<p>Utsidan på skåpet blir ibland varm, särskilt precis efter det att skåpet kopplats in.</p> <p>Detta är inget att bli orolig för. Det beror på en rörledning som pumpar runt varm kylvätska för att förhindra att skåpets ytterhölje börjar "svettas".</p>
<b>Rengöring</b>	
	<p>Det är viktigt att kylutrymmena hålls rena för att förhindra att det uppstår dålig lukt. Utspilld mat bör torkas upp på en gång eftersom den kan missfärga plastytor om den får torka in.</p>
<b>Utsida</b>	<p>Använd en ljummen lösning av ett mildt rengöringsmedel eller tvål för att rengöra utsidan på skåpet.</p> <p>Torka av med en ren, fuktig trasa och torka sedan torrt.</p>
<b>Insida</b>	<p>Regelbunden rengöring rekommenderas. Rengör alla utrymmen och hyllor med en lösning av natriumbikarbonat eller ett mildt rengöringsmedel och varmt vatten. Torka rent och torrt.</p>
<b>Efter rengöring</b>	<p>Kontrollera att nätkabeln inte är skadad, nätkontakten inte är överhettad och att nätkontakten sitter ordentligt i vägguttaget.</p>
<b>Varning</b>	<p>Dra alltid ur nätkabeln innan du börjar rengöra i närheten av elektriska delar (lampor, strömbrytare, reglage osv.).</p> <p>Torka upp överflödigt fukt med en svamp eller trasa för att förhindra att vatten eller vätska tränger in i elektriska delar och ger upphov till en elstöt.</p> <p>Använd aldrig stålull, skurkuddar eller borstar med metallytor, rengöringsmedel som innehåller slipmedel, kraftiga alkaliska lösningar, lättantändliga eller giftiga rengöringsmedel på någon yta.</p> <p>Vidrör inte frysta ytor med våta eller fuktiga händer, fuktiga föremål fastnar på mycket kalla ytor.</p>

## Felsökning

Innan du ringer efter service bör du gå igenom denna lista. Den kan spara både tid och pengar.  
Denna lista innehåller vanliga förhållanden som inte beror på fel tillverknings- eller materialfel.

Fel/Händelse	Möjlig orsak	Lösning
<b>Användning av skåpet</b>		
<b>Skåpets kompressor körs inte</b>	Temperaturreglaget är avstängt.	Ställ in temperaturreglaget. Se Start.
	Skåpet håller på att avfrostas.	Detta är normalt för en helautomatisk självavfrostande kyl. Avfrostningen sker med jämna mellanrum.
	Nätkabeln är inte isatt.	Kontrollera att nätkontakten sitter ordentligt i vägguttaget.
	Strömavbrott. Kontrollera husets belysning.	Kontakta din lokala elleverantör.
<b>Skåpet körs för mycket eller för länge</b>	Kylskåpet är större än ditt förra.	Detta är normalt. Större, effektivare apparater körs längre under dessa förhållanden.
	Rums- eller utomhustemperaturen är hög.	Det är normalt att kylan arbetar längre perioder under sådana förhållanden.
	Kylskåpet har nyligen varit avstängt under en tid.	Det tar några timmar innan kylan kommit ner i rätt temperatur.
	Stora mängder varm eller het mat kan ha lagrats nyligen.	Varm mat gör att kylan är aktiv längre eftersom den inställda temperaturen måste nås.
	Dörrarna öppnas för ofta eller för länge.	Varm luft som kommer in i kylskåpet får den att köras under längre tid. Öppna dörren mindre ofta.
	Någon av dörrarna kan stå på glänt.	Kontrollera att kylan står jämnt. Se till att matvaror inte blockerar dörren. Se problemavsnittet. ÖPPNING/STÄNGNING av dörrar.
	Kylskåpsreglaget är inställt på kallt.	Ställ in temperaturreglaget på en varmare inställning tills du når den temperatur du vill ha.
	Kylens- eller frysens packning är smutsig, sliten, sönder eller sitter fel.	Rengör eller byt packning. Glipor vid dörrstängning får kylan och frysen att köras längre perioder för att upprätthålla inställd temperatur.

## Underhåll

Fel/Händelse	Möjlig orsak	Lösning
<b>Skåpets kompressor körs inte</b>		
<b>Skåpets kompressor körs inte</b>		
<b>Temperaturen är för låg</b>		
<b>Temperaturen i frysen är för låg men temperaturen i kylan är tillfredsställande.</b>	Frysens temperaturinställning är ställd för kallt.	Ändra frysens temperaturinställning till en varmare inställning tills temperaturen i frysen är tillfredsställande.
<b>Temperaturen i kylan är för låg, men temperaturen i frysen är tillfredsställande.</b>	Kylskåpets temperaturinställning är ställd för kallt.	Ändra kylens temperaturinställning till en varmare inställning.
<b>Matvaror som förvaras i lådor fryser till.</b>	Kylskåpets temperaturinställning är ställd för kallt.	Se lösningen ovan.
<b>Kött som förvaras i köttlådan fryser till.</b>	Kött bör förvaras i precis under vattnets fryspunkt (0 °C) för att hålla sig färskt så länge som möjligt.	Det är normalt att iskristaller bildas eftersom kött innehåller så mycket fukt.
<b>Temperaturen är för hög</b>		
<b>Temperaturen i kylan eller frysen är för hög.</b>	Frysens temperaturinställning är ställd för varmt	Ändra temperaturinställningen för kylan eller frysen till en kallare inställning tills du får den temperatur du vill ha.
	Kylskåpets temperaturinställning är ställd för varmt. Kylens inställning påverkar till viss del temperaturen i frysen.	Ändra temperaturinställningen för kylan eller frysen till en kallare inställning tills du får den temperatur du vill ha.
	Dörrarna öppnas för ofta eller för länge.	Varm luft kommer in i kylan/frysen när dörren öppnas. Öppna dörren mindre ofta.
	Dörren står på glänt.	Stäng dörren helt.
	Stora mängder varm eller het mat kan ha lagrats nyligen.	Vänta tills kylan eller frysen hunnit nå den inställda temperaturen.
	Skåpet har nyligen stått oanvänt under en period.	Det tar några timmar för ett kylskåp att nå driftstemperatur.
<b>Temperaturen i kylan är för hög men temperaturen i frysen är tillfredsställande.</b>	Kylskåpets temperaturinställning är ställd för varmt.	Ändra kylens temperaturkontroll till en kallare inställning.

Fel/Händelse	Möjlig orsak	Lösning
<b>Ljud och buller</b>		
<b>Höga ljudnivåer när kylen är på.</b>	Dagens kylskåp har ökad lagringskapacitet och håller en jämnare temperatur.	Det är normalt för ljudnivåerna att vara högre.
<b>Höga ljudnivåer när kompressorn startar.</b>	Kylen arbetar med högre tryck under den inledande delen av PÅ-cykeln.	Detta är normalt. Ljudet kommer att avta allteftersom kylen fortsätter att arbeta.
<b>Vibrerande eller skramlande ljud.</b>	Golvet är ojämnt eller ostabilt. Skåpet gungar till när man stöter till det lite.	Kontrollera att golvet är jämnt och tillräckligt stabilt för att klara skåpets vikt.
	Föremål som placerats på kylskåpet vibrerar.	Ta bort föremålen.
	Tallrikar vibrerar på hyllorna i kylskåpet.	Det är normalt att tallrikar vibrerar lite. Flytta tallrikarna lite. Kontrollera att skåpet står plant och stabilt.
	Skåpet vidrör vägg eller omgivande skåp.	Flytta skåpet så att det inte vidrör vägg eller omgivande skåp.
<b>Vatten/fukt/is på kylens insida</b>		
<b>Det ansamlas fukt på insidan av kylen.</b>	Vädret är varmt och fuktigt vilket ökar frostbildningen och den interna fuktbildningen.	Detta är normalt.
	Dörren står på glänt.	Se problemanvändningen öppna/stänga dörrar.
	Dörren öppnas för ofta eller för länge.	Öppna dörren mindre ofta.
<b>Vatten/fukt/is på kylens utsida</b>		
<b>Fukt bildas på kylens utsida eller mellan dörrarna.</b>	Vädret är fuktigt.	Detta är normalt i fuktigt väder. Vid lägre luftfuktighet bör fukten försvinna.
	Dörren står på glänt, vilket gör att kall luft från kylens insida möter varm luft från utsidan.	Den här gången stänger du dörren helt.

## Underhåll

Fel/Händelse	Möjlig orsak	Lösning
<b>Lukt i kylan</b>		
	Insidan behöver rengöras.	Rengör insidan med en svamp, varmt vatten och natriumbikarbonat.
	Det finns matvaror med stark lukt i kylan.	Täck över mat fullständigt.
	Vissa behållare och förpackningsmaterial avger lukt.	Använd en annan behållare eller förpackningsmaterial av ett annat märke.
<b>Öppna/stänga dörrar/lådor</b>		
<b>Dörrarna går inte igen.</b>	Matvaruförpackningar håller dörren öppen.	Flytta de föremål som hindrar dörren från att stängas.
	Dörren stängdes för hårt, vilket ledde till att den öppnades lite.	Stäng båda dörrarna försiktigt.
	Skåpet står inte plant. Det gungar när man stöter till det lätt.	Justera höjjusteringskruven.
	Golvet är ojämnt eller ostabilt. Skåpet gungar när man stöter till det lätt.	Kontrollera att golvet är jämnt och klarar skåpets vikt. Kontakta en byggarbetare för att åtgärda buktigt eller lutande golv.
	Skåpet vidrör väggar eller omgivande skåp.	Flytta skåpet.
<b>Lådorna är svåra att dra ut.</b>	Matvaror ligger mot hyllan ovanför lådan.	Förvara mindre matvaror i lådan.
	Skenan som lådan glider på är smutsig.	Rengör låda och skena.
<b>Is- och vattenautomat</b>		
<b>Det kommer ingen is från is- och vattenautomaten</b>	Islådan är tom.	När den första satsen med is har tillverkats bör is- och vattenautomaten fungera.
	Temperaturinställningen för frysen är för varm.	Ändra temperaturkontrollen till en kallare inställning så att iskuber tillverkas. När den första omgången iskuber tillverkats bör is- och vattenautomaten fungera.
	Huvudkranen/vattenkranen är inte öppen.	Öppna vattenkranen/huvudkranen och låt det gå tillräckligt med tid för att is skall hinna bildas.
	Kyl- eller frysdörren är inte stängd.	Kontrollera att båda dörrarna är stängda.

Fel/Händelse	Möjlig orsak	Lösning
<b>Det kommer ingen is från is- och vattenautomaten.</b>	Is har smält och fryst till beroende på oregelbunden användning, temperaturvariationer och/eller strömavbrott.	Avlägsna islådan och släng innehållet. Rengör islådan, torka den torr och sätt tillbaka den korrekt. När ny is tillverkas bör is- och vattenautomaten fungera.
<b>Det är stopp i is- och vattenautomaten.</b>	Iskuber sitter fast mellan ismaskinens arm och islådan.	Avlägsna de iskuber som blockerar is- och vattenautomaten.
	Iskuberna är sammanfrysta.	Använd is- och vattenautomaten ofta så att iskuberna inte fryser ihop.
	Iskuber som köpts eller tillverkats på annat sätt har använts i is- och vattenautomaten.	Endast iskuber som tillverkats av ismaskinen skall användas med is- och vattenautomaten.
<b>Det kommer inget vatten från is- och vattenautomaten.</b>	Huvudkranen är inte öppen. Se problem "Ismaskinen tillverkar ingen is"	Öppna huvudkranen/vattenkranen.
	Kylens eller frysens dörr är inte stängd.	Kontrollera att båda dörrarna är stängda.
<b>Vattnet har konstig smak och/eller lukt.</b>	Vattnet har varit i tanken för länge.	Töm ut 7 glas vatten för att fylla på med färskt vatten. Töm ut ytterligare 7 glas för att tömma tanken helt.
	Skåpet är inte korrekt anslutet till en kallvattenkran.	Anslut skåpet till den kallvattenledning som levererar vatten till kökskranen.
<b>Ljud från is som faller</b>	Detta ljud genereras vanligen när automatiskt tillverkad is släpps ner i islådan. Hur mycket det hörs beror på kylens placering.	
<b>Ljud från rinnande vatten</b>	Detta ljud genereras vanligen när ismaskinen fylls på med vatten efter att ha tömt ut färdigtillverkad is.	
<b>Annat</b>	Läs avsnittet "Automatisk ismaskin" i denna användarhandbok noggrant.	

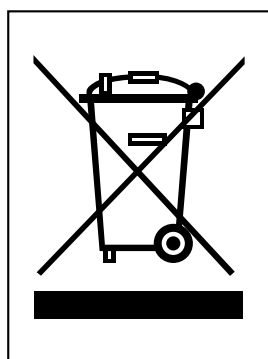

#### KASSERING AV DIN GAMLA APPARAT

1. När den här symbolen med en överkryssad soptunna på hjul sitter på en produkt innebär det att den regleras av European Directive 2002/96/EC.
2. Alla elektriska och elektroniska produkter bör kasseras via andra vägar än de som finns för hushållsavfall, helst via för ändamålet avsedda uppsamlingsanläggningar som myndigheterna utser.
3. Om du kasserar din gamla apparat på rätt sätt så bidrar du till att förhindra negativa konsekvenser för miljön och människors hälsa.
4. Mer detaljerad information om kassering av din gamla apparat kan fås av kommunen, renhållningsverket eller den butik där du köpte produkten.

