



DVD-TALLENNIN VIDEO-TALLENNIN KÄYTTÖOHJEKIRJA

MALLI : RC299H



The Clear Choice In Digital Video™

Finnish

Ennen kuin kytket, käytät tai säädät tätä tuotetta,
lue tämä ohjekirja huolellisesti läpi.

Turvatoimet



VAARA
SÄHKÖISKUN VAARA
ÄLÄ AVAA



VAARA: SÄHKÖISKUN VAARAN VÄHENTÄMISEKSI ÄLÄ IRROTA KUORTA (TAI TAKELEVYÄ) SISÄLLÄ EI OLE KÄYTTÄJÄN HUOLLETTAVIA OSIA. ANNA HUOLTOTOIMET AMMATTITAITOISEN HUOLLON EDUSTAJILLE.



Tämä nuolikärkinen salama tasasivuisen kolmion sisällä on tarkoitettu varoittamaan käyttäjää tuotteen kuoren sisällä olevasta eristämättömästä vaarallista jännitteestä, jonka voimakkuus voi riittää aiheuttamaan ihmisille sähköiskun vaaran.



Huutomerkki tasasivuisen kolmion sisällä on tarkoitettu herättämään käyttäjä huomioimaan tärkeät käyttö- ja huolto-ohjeet tuotteen mukana tulleessa kirjallisuudessa.

VAROITUS: ÄLÄ ALTISTA TÄTÄ LAITETTA SATEELLE TAI KOSTEUDELLE. MUUTOIN VOI AIHEUTUA TULIPALON TAI SÄHKÖISKUN VAARA.

VAROITUS: Älä asenna laitetta ahtaaseen tilaan, kuten kirjahyllyyn tai vastaavaan tilaan.

VAARA:

Älä tuki mitään tuuletusaukkoja. Asenna tuote valmistajan ohjeiden mukaisesti.

Kotelon aukot ovat tuuletusta varten ja varmistamaan tuotteen luotettava toiminta sekä suojaamaan sitä liialta kuumenemiselta.

Aukkoja ei saa koskaan tukkia sijoittamalla tuote vuoteelle, sohvalle, matolle tai muulle vastaavalla pinnalle. Tätä tuotetta ei saa oppoasentaa esimerkiksi kirjahyllyyn tai laitetelineeseen, ellei järjestetä riittävää tuuletusta tai asennusta tehdä valmistajan ohjeiden mukaisesti.

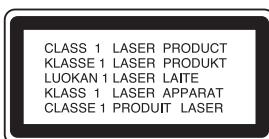

VAARA:

LUOKAN 3B NÄKYVÄÄ JA NÄKYMÄTÖNTÄ LASER-SÄTEILYÄ AUKAISTUNA JA LUKITUKSET AVATTUNA. ÄLÄ ALTISTU SÄTEELLE.

VAARA:

Tämä DVD-tallennin käyttää laserjärjestelmää.

Tuotteen oikean käytön varmistamiseksi lue käyttöohjekirja huolellisesti ja säilytä se myöhempää tarvetta varten. Jos laite tarvitsee huoltoa, ota yhteys valtuutettuun huoltopisteeseen.

(lisätietoja kohdassa huoltotoimet)

Muiden kuin tässä määritettyjen säätimien tai menettelyjen käyttö tai säätöjen teko voi saada aikaan altistuksen vaaralliselle säteilylle.

Vältyäksesi lasersäteiden kohdistumiselta suoraan itseesi älä yritä avata koteloita. Avattuna näkyvissä on lasersäteilyä. ÄLÄ KATSO SÄDETTÄ KOHTI.

VAARA: Laitteelle ei saa tippua tai roiskahtaa vettä, eikä sen päälle saa asettaa mitään nesteillä täytettyjä esineitä, kuten kukkamaljakoita.



Tämä tuote on valmistettu vastaamaan EEC-DIREKTIIVIEN 89/336/EEC, 93/68/EEC ja 2006/95/EC vaatimuksia.



Vanhojen laitteiden hävittäminen

1. Tämä merkki tuotteessa tarkoittaa, että tuote kuuluu sähkö- ja elektroniikkalaiteromusta annetun EU-direktiivin 2002/96/EC soveltamisalaan.
2. Kaikki elektroniset laitteet ovat ongelmajätettä, joten ne on toimitettava paikalliseen keräyspisteeseen.
3. Vanhan laitteen asianmukainen hävittäminen ehkäisee mahdollisia ympäristöön ja terveyteen kohdistuvia haittavaikutuksia.
4. Lisätietoa vanhan laitteen hävittämisestä saat ottamalla yhteyden paikallisiin viranomaisiin, kierrätyskeskukseen tai myymälään, josta ostit laitteen.

VAROITUS koskien virtajohtoa

Useimmat laitteet suositellaan liitettäväksi omaan virtapiiriin; Se tarkoittaa yhtä pistorasiaa, joka syöttää virtaa ainoastaan kyseiseen laitteeseen, ja jossa ei ole muita pistorasioita tai haaraliittymiä.

Lue käyttöoppaan teknisten tietojen sivu ja varmista asiasta. Älä ylikuormita pistorasioita. Pistorasioiden ylikuormitus, löysät tai vaurioituneet pistorasiat, jatkojohdot, kuluneet ja rispaantuneet virtajohdot tai murtunut sähköjohdon eriste ovat vaaraksi. Mikä tahansa näistä saattaa aiheuttaa sähköiskun tai tulipalon. Tarkista säännöllisesti laitteen virtajohto, ja jos se näyttää vaurioituneelta tai heikentyneeltä, vedä pistoke irti pistorasiasta, älä jatka laitteen käyttöä, vaan vaihdata johto uuteen tarkalleen samanlaisen osaan valtuutetussa huoltopisteessä.

Suojaa virtajohto fyysiseltä tai mekaaniselta väärinkäytöltä niin, ettei se kierry tai mene tiukalle mutkalle ja ettei sitä pistetä, jätetä puristuksiin oven väliin tai sen päälle astuta. Kohdista huomio erityisesti pistokkeisiin, pistorasioihin ja kohtaan, jossa virtajohto tulee ulos laitteesta.

Päävirta katkaistaan laitteesta vetämällä virtajohdon pistoke irti pistorasiasta. Varmista tuotetta asennettaessa, että virtajohdon pistokkeeseen pääsee helposti käsiksi.

Sisällysluettelo

JOHDANTO

Turvatoimet	2
Sisällysluettelo	3
Yleiskatsaus	4-10
Tallennukseen sopivat levyt	4
Sopivat levyt	4
Levyjen sanastoa	5
Merkinnöistä	5
Tietoja DVD-R ja DVD-RW -levyistä	6
Tietoja DVD+R ja DVD+RW -levyistä	6
Tallennuksesta DVD:lle	7
Kaukosäätimen käyttöetäisyys	8
Tallennusaika ja kuvan laatu	9
USB-muistitukun käyttö	9
Varotoimet	10
Huomautuksia levyistä	10
Etupaneeli	11
Kaukosäätimen yleiskuvaus	12
Takapaneeli	13

LIITÄNTÄ

Liitännät	14-18
Liittäminen antenniin	14
Liittäminen televisioon	14
HDMI-liitäntä	15
Liitännät kaapelitv-lisälaitteeseen tai satelliitivastaanottoimeen	16
Liittäminen ulkoiseen dekooderiin	16
Liittäminen vahvistimeen	17
Audio/video-lisäliitännät (A/V) tallentimeen	18
Liittäminen digitaalivideokameraan	18
Ennen käyttöä	19-30
Automaattiset asetukset	19
Home-valikon käyttö	19
Yleisasetukset	19-23
• Automaattinen ohjelmointi	19-20
• Program Edit - Ohjelmoinnin muokkaus (Home-valikossa PR Edit)	20-21
• Kellon automaattinen asetus	22
• Kellon asetus käsin	22
• TV:n kuvasuhde	22
• VCR Play Aspect	22
• VCR Play System	23
• AV2-liitäntä	23
• Videolähtöformaatti	23
• Power Save Mode	23
• Tehdasasetukset	23
Kieliasetukset	23
• Näytön kieli	23
• Levyn kieli	23
Äänen asetukset	24
• Dolby Digital	24
• DTS	24
• MPEG	24
• Näytteitystaajuus	24
• Dynamiikka-alueen säätö (DRC)	24
Lukitus (Käytönvalvonta)	25-26
• Aseta salasana	25
• Rating - Luokitus	25
• Maakoodi	26
Tallennusasetukset	26-27
• Tallennustilan asetus	26
• VCR Record Mode	26
• Videonauhataallennusjärjestelmä	26
• DV Record Audio	27

• AV2 Recording	27
• Auto Chapter - Kappaleen automaattitoisto	27
Levyasetukset	27-29
• Levyformaatti	27
• Finalize-viimeistely	28
• Levyn nimiö	28
• Levyn suojaus	29
• PBC	29
• Automaattitoisto	29
• About DivX(R)	29
Yleistietoja tv-ruutunäytöstä	30

TOISTO

Käyttö DVD:llä ja Video CD:llä	31-34
DivX-elokuvalevyn toisto	35
Audio CD ja MP3/WMA-levyjen käyttö	36-37
Audio CD- tai MP3/WMA-levyn toisto	36
Musiikkivalikon vaihtoehdot	36
JPEG-levyjen käyttö	38-39
Nauhan toisto videonauhuritilassa	40

TALLENNUS

Perustallennus	41-42
Perustallennus televisiosta	41
Pika-ajastintallennus (ITR)	41
Kopiointi DVD:ltä videonauhuriin	42
Kopiointi videonauhurista DVD:lle	42
Ajastintallennus	43-44
Tallennus ulkoisesta syötteestä	45-46
Tallennus ulkoisista laitteista	45
Tallennus digitaalivideokamerasta	45
Mitä on DV?	46

MUOKKAUS

Nimikelistä- ja kappalelistavalikko	47-50
Nimikkeen ja kappaleen muokkaus	51-56
Nimikkeet, kappaleet ja osat	51
Kappalemerkkien lisäys	51
Nimikeminiatyriren muuttaminen	51
Uuden Playlist-toistolistan laadinta	52
Lisää nimikkeitä/kappaleita Playlist toistolistaan	52
Nimikkeen/kappaleen poisto	53
Osan poisto	53
Nimikkeen nimeäminen	54
Kahden kappaleen yhdistäminen yhdeksi	54
Playlist-kappaleen siirto	55
Protect a Title - Suojaa nimike	55
Nimikkeen/kappaleen piilottaminen	55
Divide One Title Into Two - Jaa yksi nimike kahdeksi nimikkeeksi	56
Aikahaku	56
Lisätietoja	57
Tallennuksen päälle tallennus	57
Title List -nimikelistavalikon katselu muissa DVD-tallentimissa tai soittimissa	57
Tallenteiden toisto toisissa DVD-soittimissa (levyn viimeistely)	57

VIITETIEDOT

Kielikoodien ja Maakoodien luettelo	58
Television ohjaus mukana toimitetulla kaukosäätimellä	59
Vianetsintä	60-61
Tekniset tiedot	62

Yleiskatsaus

Tallennukseen sopivat levyt



DVD-RW (Digitaalivideolevy - uudelleenkirjoitettava): Näille levyille voidaan tallentaa toistuvasti. Tallenteita voi poistaa ja samalle levyille voi sitten tallentaa uudelleen.



DVD-R (Digitaalivideolevy - tallennettava): Näille levyille voidaan tallentaa vain kerran. Kun viimeistelet DVD-R -levyn, sille ei voi enää tallentaa tai sitä ei voi muokata.



DVD+ReWritable

DVD+RW (Digitaalivideolevy - uudelleenkirjoitettava): Näille levyille voidaan tallentaa toistuvasti. Tallenteita voi poistaa ja samalle levyille voi sitten tallentaa uudelleen.



DVD+R

DVD+R (Digitaalivideolevy - tallennettava): Näille levyille voidaan tallentaa vain kerran. Kun viimeistelet DVD+R -levyn, sille ei voi enää tallentaa tai sitä ei voi muokata.



DVD+R DL

DVD+R DL (Digitaalivideolevy - tallennettava ja kaksikerroksinen): Kaksikerroksisen DVD+R -median tallennustila on lähes kaksinkertainen, jolloin kuluttajat voivat polttaa yhdelle DVD+R -levylle enintään 8,5 Gt videosaalia.



DVD-RAM (lyhene sanoista DVD - Random Access Memory)
DVD-RAM-levyt voidaan alustaa tallennettaviksi VR-tilassa. Näitä levyjä voi käyttää uudelleen. Tallennettuja ohjelmia voidaan poistaa, joten voit tallentaa samalle levyille uudelleen. Ne voidaan toistaa DVD-RAM-yhteensopivissa soittimissa. Tallenteita voidaan muokata loputtomiin. Tässä laitteessa voidaan toistaa vain DVD-RAM-standardien 2.0, 2.1 ja 2.2 mukaisia levyjä. Tässä laitteessa ei voi käyttää kasetilla varustettuja DVD-RAM-levyjä.



Huomautuksia

- Tämä laite ei voi tallentaa CD-R- tai CD-RW -levyille.
- PC-tietokoneella tai DVD- tai CD-tallentimella tallennettuja DVD-R/RW-, DVD+R/RW- ja CD-R/RW -levyjä ei ehkä voi toistaa, jos levy on vaurioitunut tai liikainen tai jos tallentavan laitteen linssiin on kertynyt likaa.
- Jos tallennat levyille PC-tietokonetta käyttäen, niin vaikka tallennus olisi yhteensopivaa muotoa, levyä ei eräissä tapauksissa voi soittaa johtuen levyn luonnissa käytetyn sovelluksen asetuksista. (Tarkista lisätiedot ohjelmiston julkaisijalta.)
- Yhtiö ei ota vastuuta tallennetuiksi tarkoitettujen tietojen korvaamisesta ja mistään menetyksistä tai vahingoista (esim. liikevoittojen menetyksestä tai kaupankäynnin keskeytymisestä) jotka voivat aiheutua tallentimen toimintahäiriöstä (tallennus/editointi ei tapahdu halutusti). Seuraavista tapauksista johtuvat ongelmat mukaan lukien.

- Kun tällä tallentimella tallennettua DVD-levyä käytetään toisen valmistajan DVD-tallentimessa tai käytetään (syöttö, toisto, tallennus tai editointi) henkilökohtaisen PC-tietokoneen DVD-asemassa.
- Kun yllä kuvatuin tavoin käytettyä DVD:tä käytetään sen jälkeen taas tässä tallentimessa.
- Kun käytetään DVD-levyä, joka on tallennettu toisen valmistajan DVD-tallentimessa tai PC-tietokoneen DVD-asemassa.

Sopivat levyt



DVD
(8 cm/12 cm disc)



Video CD (VCD)
(8 cm / 12 cm disc)



Audio CD
(8 cm/12 cm disc)

Lisäksi tällä laitteella voi toistaa DVD-R/DVD-RW-levyjä, DVD+R/DVD+RW -levyjä, CD-R/CD-RW-levyjä, jotka sisältävät audionimikkeitä, MP3-tiedostoja, WMA-tiedostoja tai JPEG-tiedostoja, ja SVCD-levyjä.



Huomautuksia

- Tallennuslaitteen tekniikasta tai CD-R/RW (tai DVD ± R/ ±RW) -levystä itsestään riippuen ei eräitä CD-R/RW (tai DVD ± R/±RW) -levyjä voi toistaa tällä laitteella.
- Älä kiinnitä mitään tarraoja levyn kummallekaan puolelle (etikettipuolelle tai tallennuspuolelle).
- Älä käytä muodoiltaan säännöttömiä CD-levyjä (esim. sydämenmuotoisia tai kahdeksankulmaisia). Seurauksena voi olla virhetoimintoja.

DVD-tallentimen ja DVD-levyjen aluekoodi

Tämä DVD-tallennin on suunniteltu ja valmistettu toistamaan alueelle "2" koodattua DVD-ohjelmistoa. Eräiden DVD-levyjen etikettien aluekoodi kertoo, minkä tyyppisellä DVD-tallentimella kyseisiä levyjä voi toistaa. Tämä laite voi toistaa vain sellaisia DVD-levyjä, joiden tarrassa on 2 tai ALL. Jos yrität toistaa muunlaisia levyjä, viesti "Incorrect region code. Can't play back" ilmestyy tv-ruutuun. Joissakin DVD-levyissä ei ehkä ole aluekooditarraa, vaikka niiden toisto on estetty aluerajoituksilla.



Huomautuksia DVD- ja Video CD -levyistä

Ohjelmistovalmistajat ovat saattaneet tarkoituksella järjestää jotkin DVD- ja Video CD -levyjen toistotoiminnot kiinteiksi. Koska tämä laite toistaa DVD ja Video CD -levyjä ohjelmistovalmistajien suunnitteleminen levvisisältöjen mukaan, saattavat jotkin laitteen toisto-ominaisuudet olla pois käytöstä tai joitakin muita toimintoja on lisätty. Lue myös DVD ja Video CD -levyjen mukana tulleet ohjeet. Eräitä liiketoimintaan tarkoitettuja DVD-levyjä ei ehkä voi toistaa tällä laitteella.

Yleiskatsaus (Jatkoa)

Levyjen sanastoa

Nimike (vain DVD)

Tärkein levyn sisältämä elokuva tai siihen liittyvä viihde-sisältö tai musiikkialbumi.

Jokaiselle nimikkeelle on annettu nimikeviitenumero, jolla löydät nimikkeen helposti.

Kappale (vain DVD)

Elokuvan tai musiikkiesityksen osa, joka on nimikettä pienempi. Nimikkeen alle on koottu yksi tai useampia kappaleita. Jokaiselle kappaleelle on annettu kappalenumero, jolla löydät haluamasi kappaleen. Levystä riippuen sille ei ehkä nimetä kappaleita lainkaan.

Raita (vain Video CD ja audio-CD)

Kuvan tai musiikkikappaleen sijaintipaikka video-CD:llä tai audio-CD:llä. Jokaiselle raidalle on annettu raitanumero, jolla löydät haluamasi raidan.

Kohtaus

PBC-toiminnoilla (toistonhallinta) varustetulla Video CD:llä liikkuva kuva ja pysäytyskuvat on jaettu lohkoihin, joiden nimitys on "Kohtaukset", Jokainen levyllä oleva kohtaus näytetään kohtausvalikossa, ja jokaiselle on annettu kohtausnumero, jolla löydät haluamasi kohtauksen. Kohtaus voi koostua yhdestä tai useammasta raidasta.

Video CD -tyypit

Video CD -tyyppejä on kaksi

PBC:llä varustetut Video CD:t (Versio 2.0)

PBC (toistonhallinta) -toiminnolla voit vuorovaikuttaa järjestelmän kanssa valikoiden, hakutoimintojen tai muiden tietokoneille tyypillisten toimintojen avulla. Lisäksi voidaan toistaa suuritiheyksisiä pysäytyskuvia, jos levy sisältää sellaisia.

Video CD:t ilman PBC:tä (Versio 1.1)

Käytetään samaan tapaan kuin audio-CD-levyjä, ja näiltä levyiltä voi toistaa videokuvia sekä ääntä, mutta niillä ei ole PBC-toistonhallintatoimintoa.





Merkinnöistä

Kun kuvake näkyy näytössä

"" saattaa näkyä televisioruudussa käytön aikana. Tämä kuvake tarkoittaa, ettei tässä käyttöohjekirjassa selitetty toiminto ole käytettävissä tällä levyllä.

Ohjeiden levykuvakkeet

Jakso, jonka nimikkeessä on jokin seuraavista kuvakkeista, koskee ainoastaan kuvakkeen edustamia levyjä.

Monet tämän tallentimen ominaisuudet riippuvat tallennustilasta. Yksi tai useampi kuvakkeista (, , , ) näytetään kunkin tässä käyttöoppaassa esitetyn toiminnon ohessa niin, että yhdellä vilkaisulla voit todeta, koskeeko se ladattua levyä.

	DVD-R/RW -levyt ja videotallennustila
	DVD-RW ja VR-tallennustila
	DVD+Rt
	DVD+RWt
	DVD-Video disc
	DVD-RAMt
	Video-CDt
	Audio CDt
	MP3-tiedostot
	JPEG-tiedostot
	DivX-tiedostot
	VHS-nauha.

Viimeistelty DVD-levy on kuin DVD-videolevy.

DivX

DivX on nimitys uudelle, mullistavalla videokodekille, joka perustuu uuteen videon pakkausstandardiin MPEG-4. Tällä DVD-tallentimella voit toistaa DivX-elokuvia.



Mikä on SIMPLINK?

Joitakin tämän laitteen toimintoja ohjataan TV:n kaukosäätimellä, kun tämä laite ja LG TV, jossa on SIMPLINK, on liitetty HDMI-yhteydellä.

- LG TV:n kaukosäätimellä ohjattavia toimintoja: Toisto, Tauotus, Selaus, Hyppy, Pysäytys, Virran katkaisu jne.
- Katso TV:n käyttöoppaasta yksityiskohdat SIMPLINK-toiminnosta.
- LG TV, jossa on SIMPLINK-toiminto, on merkitty yllä kuvatulla logolla.

Yleiskatsaus (Jatkoa)

Tietoja DVD-R ja DVD-RW -levyistä

Millä tavalla DVD-R ja DVD-RW -levyt ovat erilaisia?

Olennainen DVD-R- ja DVD-RW -levyjen ero on siinä, että DVD-R on vain kerran tallennettava levy, kun DVD-RW -levylle voidaan tallentaa ja pyyhkiä tallenne pois. DVD-RW -levylle voi tallentaa uudelleen/pyyhkiä pois noin 1000 kertaa.

Voinko toistaa tallennettavia levyjäni tavallisessa DVD-soittimessa?

Videotilassa tallennettuja DVD-R ja DVD-RW -levyjä voidaan yleensä toistaa tavallisessa DVD-soittimessa, mutta levyt täytyy ensin viimeistellä (finalize). Viimeistely kiinnittää sisällön levyille ja tekee levyistä sellaisia, että toiset DVD-soittimet voivat toistaa niitä kuin DVD-Videolevyjä.

VR-tilassa (videotallennus) tallennettuja DVD-RW-levyjä voi toistaa eräissä soittimissa.



Tuotteessa tulee silloin olla ilmoitettu ominaisuus kyvystä toistaa Video Recording -formaattiin tallennettuja DVD-RW -levyjä.

Mitä ovat "tallennustilat"?

Tässä tallentimessa on käytettävissä kaksi tallennustilaa: VR-tila ja Video-tila. Tallennettaessa DVD-R -levyille tallennukset ovat aina videotilassa.

DVD-RW-levyt voi alustaa VR-tilassa tallennukseen tai Video-tilassa tallennukseen.

VR mode recording

- Käytettävissä on 5 erilaista kuvan laadun/tallennusajan asetusta (XP, SP, LP, EP, MLP)
- Ei voi toistaa tavallisilla DVD-soittimilla
- Tallenteita voi muokata (editoida) laajasti

Video mode recording

- Käytettävissä on 5 erilaista kuvan laadun/tallennusajan asetusta (XP, SP, LP, EP, MLP)
- Voi toistaa tavallisilla DVD-soittimilla (viimeistelyn jälkeen)
- Rajalliset muokkausmahdollisuudet



Huomautus

Formaatti DVD-Video (videotila) on uusi, DVD Forumissa vuonna 2000 hyväksytty tallennemuoto DVD-R/RW -levyille tallennukseen. Siksi saatat kohdata joitakin ongelmia toistettaessa tallennettavia DVD-levyjä joillakin soittimilla. Ilmiöihin kuuluvat videohäiriöt, äänen ja/tai kuvan katkeilut ja toiston äkilliset pysähtymiset. Yhtiömme ei ole vastuussa ongelmista toistettaessa tällä tallentimella tallennettuja levyjä toisissa soittimissa.

Voiko DVD:tä editoida samoin kuin videonauhaa?

Ei voi. Editoida videonauhaa tarvitaan yksi videodekki toistamaan alkuperäistä nauhaa ja toinen tallentamaan muokkaukset. DVD:llä editoidaan tekemällä "Playlist"-toistolista, joka sisältää toistettavan materiaalin ja sen toistoajat. Toistettaessa tallennin toistaa levyä toistolistan mukaan.

Sanoista "Original - Alkuperäinen" ja

"Playlist - Toistolista".

Tässä käyttöoppaassa käytetään usein sanoja Original ja Playlist-toistolista, joilla tarkoitetaan alkuperäistä sisältöä ja editoitua, muokattua versiota.

- **Original (Alkuperäinen):** sisältö tarkoittaa alkuperäistä tallennusta levyille.
- **Playlist:** Toistolista: sisältö tarkoittaa levyn muokattua versiota — sitä, miten alkuperäistä sisältöä tulee toistaa.

Tietoja DVD+R ja DVD+RW -levyistä

Miten DVD+R ja DVD+RW -levyt eroavat toisistaan?

Olennainen DVD+R- ja DVD+RW -levyjen ero on siinä, että DVD+R on vain kerran tallennettava levy, kun DVD+RW -levylle voidaan tallentaa ja pyyhkiä tallenne pois. DVD+RW -levylle voi tallentaa uudelleen/pyyhkiä pois noin 1000 kertaa.

Tallennus DVD+RW -tilassa

- Käytettävissä on 5 erilaista kuvan laadun/tallennusajan asetusta (XP, SP, LP, EP, MLP)
- Voi toistaa tavallisilla DVD-soittimilla
- Muokattua sisältöä voi toistaa tavallisilla DVD-soittimilla vain viimeistelyn jälkeen
- Tallenteissa voi muokata nimikettä ja kappaletta

Tallennus DVD+R -tilassa

- Käytettävissä on 5 erilaista kuvan laadun/tallennusajan asetusta (XP, SP, LP, EP, MLP)
- Voi toistaa tavallisilla DVD-soittimilla (viimeistelyn jälkeen)
- Mikään DVD+R-levyjen muokattu sisältö ei ole yhteensopiva tavallisten DVD-soittimien kanssa. (Piilotettu, yhdistelty kappaleita, lisätty kappalemerkkejä jne.)
- Rajalliset nimikkeen/kappaleen muokkausmahdollisuudet

DVD +R (Kaksikerroksinen)

Kaksikerroksinen tallennusteknologia tarjoaa kaksi tallennuskerrosta yhdelle DVD-levylle eli lähes kaksinkertaisen tallennuskapasiteetin verrattuna 4,7 Gt yksikerroksisiin DVD-levyihin. Tallennustilan kasvun on kaksikerroksisen tallennusteknologian suurin ja arvokkain etu. Kaksikerroksisen DVD+R -median tallennustila on lähes kaksinkertainen, jolloin kuluttajat voivat polttaa yhdelle DVD+R -levylle enintään 8,5 Gt videosignaalia.

Yleiskatsaus (Jatkoa)

Tallennuksesta DVD:lle

Huomautuksia

- Tämä laite ei voi tallentaa CD-R- tai CD-RW -levyille.
- Yhtiömme ei ole millään tavalla vastuussa tallennusten epäonnistumisesta sähkökatkojen, viallisten levyjen tai tallentimen vaurioiden johdosta.
- Sormenjäljet ja pienet naarmut levyllä voivat vaikuttaa toiston ja/tai tallennuksen suorituskykyyn. Huolehdi levyistä hyvin.

Levytyypit ja tallennusformaatit, -tilat ja asetukset

Tämä tallennin pystyy toistamaan useanlaisia DVD-levyjä: Valmiiksi tallennettuja DVD-Video-levyjä, DVD-RW, DVD-R, DVD-RAM, DVD+RW ja DVD+R -levyjä. DVD-R -levyjen formaatti on aina "Videoformaatti" – sama kuin esitallennetuilla DVD-Video -levyillä. Tämä tarkoittaa, että viimeisteltyä DVD-R -levyä voi toistaa tavallisessa DVD-toistimessa. DVD-RW -levyt ovat oletusarvoisesti Videoformaattissa, mutta voit vaihtaa sen Videotallennusformaattiin, mikäli tarpeellista. (Levyn uudelleenalusitus pyyhkii sisällön levyltä.)

Tallennustila on läheisesti yhteydessä levyn formaattiin. Jos levyn formaatti on Videotallennus, tallennus tapahtuu VR-tilassa; jos levyn formaatti on Video, tallennus tapahtuu Videotilassa (paitsi DVD-Video, joka ei ole tallennettava eikä sille ole tallennustilaa). Tallennustilojen (jotka on kiinteitä koko levyllä) mukana ovat tallennusasetukset. Niitä voidaan muuttaa tarvittaessa jokaisella tallennuskerralla ja määritellä kuvanlaatu ja kuinka paljon tilaa tallennus vie levyltä.

Huomautuksia tallennuksesta

- Näytetyt tallennusajat eivät ole tarkkoja koska tallennin käyttää bittinopeudeltaan mukautuvaa videopakkausta.
- Tämä tarkoittaa sitä, että tarkat tallennusajat riippuvat tallennettavasta materiaalista. o Tallennettaessa TV-lähetystä tallennusajat saattavat olla lyhyempiä jos kuva on heikkotasoinen tai sisältää häiriöitä.
- Jos tallennat pysäytyskuvia tai vain ääntä, tallennusaika on pidempi.
- Näytetyt tallennuksen pituus ja jäljellä oleva aika eivät välttämättä aina vastaa yhdessä levyn pituutta täsmällisesti.
- Käytettävissä oleva tallennusaika saattaa vähentyä jos muokkaat levyä laajalti.
- Varmistu DVD-RW -levyä käytettäessä, että tallennusformaatin vaihto (Video tai VR -tila) tapahtuu ennen kun tallennat mitään levyille. Katso sivulta 27 (Levyn formaatti) ohjeet kuinka se tapahtuu.
- Käytettäessä DVD-R -levyä, voit jatkaa tallennusta kunnes levy on tyhjä, tai viimeistelet set. Tarkista ennen tallennusistunnon aloittamista kuinka paljon tallennusaikaa levyllä on jäljellä.
- Käytettäessä DVD-RW -levyä Videotilassa, käytettävissä oleva tallennusaika lisääntyy vain jos poistat viimeksi levyllä tallennetun nimikkeen.
- Title List-Original - Nimikelista, alkuperäinen -valikon Erase Title - Poista nimike -valinta vain piilottaa nimikkeen, ei varsinaisesti pyyhi sitä levyiltä ja siten lisää käytettävissä olevaa tallennusaikaa (ellei se ole viimeksi tallennettu nimike DVD-RW -levyllä Videotilassa).
- Tallennus päällekirjoittaen on käytettävissä DVD+RW-levyillä.
- Tallennusajan pituus MLP-moodissa DVD+R DL levyille on noin 11 tuntia, joka vastaa yksikerroslevyjä, koska DVD+R DL levyn tarkkuus on korkeampi kuin yksikerroslevyn.

Levytyyppi	Levyformaatti	Tallennustila	Toiminnot
DVD-Video	Videoformaatti	ei ole	Vain toisto
DVD-RW	Videotallennus	VR-tila	Toisto, tallennus, Original/Playlist-muokkaus
	Video formaatti (oletus)	Videotila	Toisto, rajoitettu tallennus, rajoitettu muokkaus
DVD-R	Videoformaatti	Videotila	Toisto, rajoitettu tallennus, rajoitettu muokkaus
DVD+RW	+RW-videoformaatti	DVD+RW	Toisto, rajoitettu tallennus, nimikkeen/kappaleen
DVD+R(DL)	+R-videoformaatti	DVD+R	Toisto, rajoitettu tallennus, rajoitettu nimikkeen/kappaleen muokkaus
DVD-RAM	Videotallennus	VR-tila	Toisto, tallennus, Original/Playlist-muokkaus

Yleiskatsaus (Jatkoa)

Tallennus tv:n audiokanavilta

Tallennin voi tallentaa NICAM tai tavallista ääntä. Jos NICAM asetuksena (sivulla 21) on Auto, NICAM äänen tallentaminen onnistuu jos lähetys on NICAM. Jos lähetys ei ole NICAM, tavallista ääntä tallennetaan aina.

Videotallennusten rajoituksia

- Et voi tallentaa kopiosuojattua videota tällä tallentimella. Kopiointisuoja video sisältää DVD-Video -levyt ja joitakin satelliittilähetyksiä. Jos kopiosuojattua aineistoa tavataan tallennuksen aikana, tallennus pysäytetään tai keskeytetään automaattisesti ja virheilmoitus näkyy ruudussa.
- Video joka on "kopiointi vain kerran" tyyppistä, voidaan tallentaa käyttäen DVD-RW -levyä VR-tilassa käyttäen CPRM-järjestelmää (katso alla).
- Tämä tallennin ei tallenna kunnolla NTSC-formaatin signaalia analogisesta tai DV-sisääntulosta.
- SECAM-formaatin videosignaali (sisäänrakennetusta TV-virittimestä tai analogisisääntuloista) tallennetaan PAL-formaatissa.

Mitä on 'CPRM'?

CPRM on kopiosuojausjärjestelmä (sisältää sekoitusmuokkauksen), joka sallii ainoastaan "kertakopioitavien" lähetysten tallennuksen. CPRM on lyhenne sanoista Content Protection for Recordable Media. Tämä tallennin on CPRM-yhteensopiva, mikä tarkoittaa, että voit tallentaa kertakopioitavia lähetyksiä, mutta et voi enää tehdä tallenteista lisäkopioita. CPRM-tallenteita voi tehdä ainoastaan VR-tilassa alustetuille DVD-RW-levyille ja CPRM-tallenteita voi toistaa vain nimenomaan CPRM-yhteensopivissa soittimissa.

Tekijänoikeus

- Tallennuslaitetta tulee käyttää ainoastaan lain sallimaan kopiointiin ja käyttäjää neuvotaan tarkistamaan huolellisesti, mikä kopiointi on laillista siinä maassa, jossa kopioita tehdään. Tekijänoikeuksien suojatun aineiston, kuten elokuvien tai musiikin, kopiointi on laitonta, ellei sitä ole lakiperusteisin poikkeuksin sallittu tai sen oikeuksien omistaja ole antanut suostumustaan.
- Tämä tuote sisältää tekijänoikeuksien suojaustekniikkaa, joka on suojattu eräillä yhdysvaltalaisilla patenttihakemuksilla ja muilla oikeuksilla henkiseen omaisuuteen, jotka ovat Macrovision Corporationin ja muiden oikeudenomistajien omaisuutta. Tämän tekijänoikeuksien suojaustekniikan käyttöön täytyy olla Macrovision Corporationin lupa ja se on tarkoitettu ainoastaan koti- ja muuhun rajoitettuun katseluun, ellei Macrovision Corporation ole antanut toisenlaista lupaa. Ohjelmakoodin purku tai laitteiston purkaminen on kielletty.
- KULUTTAJIEN TULISI HUOMIOIDA, ETTEIVÄT KAIKKI TARKKAPIIRTO-TELEVISIOT OLE TÄYSIN YHTEENSOPIVIA TÄMÄN TUOTTEEN KANSSA JA SE SAATTA AIIHEUTTAA KUVAVIRHEITÄ. MIKÄLI 625 VIVAN JATKUVAPYYHKÄISYKUVASSA ILME-NEE ONGELMIA, KÄYTTÄJÄÄ SUOSITELLAAN KYTKEMÄÄN LIITÄNTÄ 'PERUSPIIRTO' ULOSTULOLLE. JOS TEILLÄ ON KYSYMYKSIÄ KOSKIEN VALMISTAMAMME TV:N JA TÄMÄN 625v. TALLENNIN YHTEENSOPIVUUTTA, OLKAA HYVÄ JA OTTAKAA YHTEYS ASIAKASPALVELUKESKUKSEEN.

Kaukosäätimen käyttöetäisyys

Kohdistu kaukosäädin kaukoanturiin ja paina näppäimiä.

Kaukosäätimen paristojen asennus

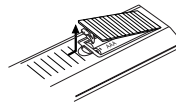

Irrota paristokotelon kuori kaukosäätimen takaa ja laita sisään kaksi R03 (koko AAA) paristoa + ja - oikein suunnattuina.



Vaara:

Älä käytä sekaisin vanhoja ja uusia paristoja. Älä koskaan käytä sekaisin eri tyyppin paristoja (vakio, alkali jne.)

DVD-tallentimen nollaus

Jos havaitset jonkin seuraavista oireista...

- Etupaneelin näyttö ei toimi.
- Tallennin ei toimi normaalisti.

...voit nollata (palauttaa tehdasasetuksiin)

Tallentimen seuraavasti:

- Paina ja pidä POWER-virtanäppäintä alhaalla vähintään viisi sekuntia. Tämä pakottaa laitteen kytkemään pois päältä. Kytke laitteeseen virta painamalla POWER-painiketta uudelleen.
- Irrota verkkojohto, odota vähintään viisi sekuntia ja liitä verkkojohto sitten takaisin.

Yleiskatsaus (Jatkoa)

Tallennusaika ja kuvan laatu

Käytettävissä on viisi esiasetettua tallennuksen laatumoodia:

- **XP** – Paras laatuasetus, jolla saa DVD-levylle noin 1 tuntia tallennusaikaa (4,7 Gt).
- **SP** – Oletuslaatu, riittävä useimpiin tarkoituksiin ja sillä saa DVD-levylle noin 2 tuntia tallennusaikaa (4,7 Gt).
- **LP** – Hieman heikompi videolaatu, jolla saa DVD-levylle noin 4 tuntia tallennusaikaa (4,7 Gt).
- **EP** – Matala videolaatu, mahdollistaa noin 6 tuntia tallennusaikaa DVD-levylle (4,7 GB).
- **MLP** – Pisin tallennusaika matalimmalla videolaadulla, mahdollistaa noin 11 tuntia tallennusaikaa DVD-levylle (4,7 GB).

Huomautus

Toistossa saattaa näkyä pirstaloitunut kuva tai vääntynyt tekstitys toistettaessa sisältöä, joka on tallennettu EP- tai MLP-moodeissa.

USB-muistitikun käyttö

Tämä laite pystyy toistamaan USB-muistitikulla sijaitsevia MP3-, WMA - ja JPEG-tiedostoja.

USB-muistitikun kiinnittäminen/irrottaminen

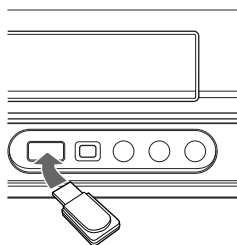

USB-muistitikun kiinnittäminen

Työnnä tikku suorassa paikalleen.

USB-muistitikun irrottaminen

Vedä USB-muistitikku varovasti pois paikaltaan.

Huomaa

- Pidä USB-muistitikku poissa lasten ulottuvilta. Mikäli tikku nielaistetaan, tulee heti kääntyä lääkärin puoleen.
- Tämä laite tukee ainoastaan USB Flash -muistia jossa on FAT16 tai FAT32 -tiedostoformaatti.
- **Älä poista USB-muistitikku kesken toiminnan (toisto, kopiointi jne.).**
- Tämä laite ei ehkä tue joitakin USB-muistitikkuja.

Yhteensopiva USB-muistitikku

1. USB-muistitikkuja, jotka vaativat tietokoneeseen liitettäessä lisäohjelmien asennusta, ei tueta.
2. USB Flash -levyasema: USB-muistitikku, joka tukee USB1.1.

USB-muistitikun käyttö

1. Kiinnitä USB-muistitikku
2. Paina kaukosäätimen HOME-painiketta.
3. Valitse vaihtoehto [MUSIC] tai [PHOTO].
4. Valitse [USB]-vaihtoehto ja paina sitten ENTER. Tarkemmat kuvaukset vaihtoehtoista ovat sivulla 19.
5. Paina RETURN (↵) poistuaksesi MUSIC tai PHOTO List -listavalikosta, ennen kuin poistat USB muistitikun.

Huomautuksia

- **USB Memory Stick -vaihtoehto HOME-valikossa ei ole valittavissa, jos laite on VCR (kuvanauhuri) - moodissa.**
- Katso kunkin toiminnon ohjeet vastaavilta sivuilta.

Yleiskatsaus (Jatkoa)

Varotoimet

Laitteen käsittely

Laitteen kuljettaminen

Alkuperäisestä tehtaan pahvilaatikosta ja pakkausmateriaaleista on apua. Parhaan suojan esim. muutossa saat, kun pakkaat laitteen takaisin tehtaan alkuperäispakkaukseen.

Laitteen paikka

Lähellä olevan television, videonaururin tai radion kuva tai ääni voivat vääristyä toiston aikana. Siirrä tässä tapauksessa laite kauemmaksi televisiosta, videonaururista tai radiosta tai ota levy pois ja sammuta laite.

Kun puhdistat ulkopintaa

Älä käytä laitteen lähellä haihtuvia nesteitä, kuten hyönteissumutteita. Älä jätä kumi- tai muoviesineitä kosketukseen laitteen kanssa pitkäksi ajaksi. Ne jättävät merkkejä pintaan.

Laitteen puhdistus

Kotelon puhdistaminen

Käytä pehmeää, kuivaa kangasta. Jos pinnat ovat erittäin likaiset, kostuta pehmeä kangas miedolla pesuaineella. Älä käytä vahvoja liuottimia, kuten alkoholia, bensiiniä tai ohenteita, koska voivat vaurioittaa laitteen pintaa.

Huomautuksia levyistä

Levyjen käsittely

Älä koske levyn toistopuoleen. Pitele levyä reunoista niin, ettei pintaan jää sormenjälkiä.
Älä kiinnitä tarroja tai teippiä levyihin.

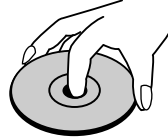

Levyjen säilytys

Säilytä levy käytön jälkeen kotelossaan.
Älä jätä levyä suoraan auringonpahteeseen tai lämmönlähteiden lähelle tai jätä suoraan auringonpahteeseen pysäköityyn autoon, koska lämpötila voi nousta auton sisällä merkittävästi.

Levyjen puhdistus

Sormenjäljet tai pöly levyillä voi heikentää kuvan laatua ja vääristää ääntä. Puhdista levy pehmeällä kankaalla ennen toistokäyttöä. Pyyhi levyä keskimmästä ulospäin.

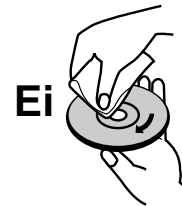
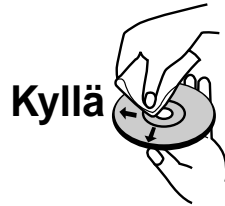

Älä käytä vahvoja liuottimia, kuten alkoholia, bensiiniä, ohenteita, kauppoissa myytäviä puhdistusaineita tai vanhoille vinylilevyille tarkoitettuja antistaattisia suihkeita.

Etupaneeli

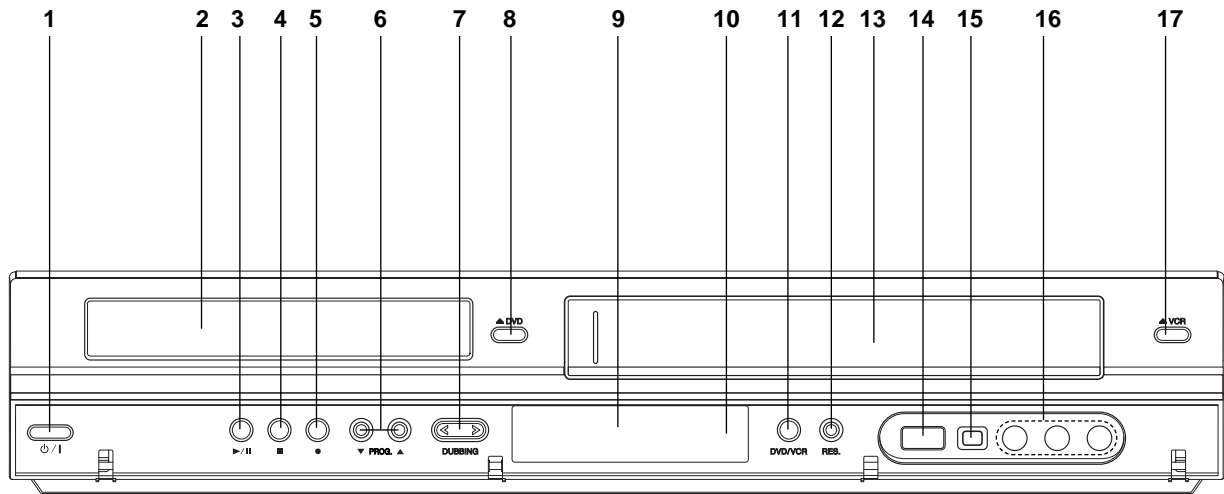

- 1. POWER (⏻/⏻)**
Kytkee tallentimen ON -PÄÄLLE tai OFF - POIS.
- 2. Levykelkka**
Laita levy tähän.
- 3. PLAY/PAUSE (▶/⏸)**
Aloittaa toiston.
Tauota toisto tai tallennus hetkeksi, poistu taukotilasta painamalla uudelleen.
- 4. STOP (■)**
Pysäyttää toiston tai tallennuksen.
- 5. REC (●)**
Aloittaa tallennuksen.
Aseta tallennusajan pituus painamalla toistuvasti.
- 6. PROG. (▼ / ▲)**
Skannaa ylös tai alas muistiin tallennettuja kanavia.
- 7. DUBBING**
Kopioi DVD:n kovalevylle (tai kovalevyn DVD:lle) painamalla tätä.
- 8. ▲ DVD**
Avaa tai sulkee levykelkan.
- 9. Näyttöruutu**
Näyttää tallentimen nykyisen tilan.
- 10. Kaukoanturi**
Kohdistaa tallentimen kaukosäädin tähän.
- 11. DVD/VCR (videonauhuri)**
Vuorottelee ohjauksen DVD-dekin ja videonauhurin välillä.
- 12. RES.**
Asettaa tarkkuuden lähtöliittimille HDMI ja COMPONENT OUTPUT.
- HDMI: 1080i, 720p, 576p, 576i
- COMPONENT: RGB 576i, Y Pb Pr 576i/ 576p
- 13. Kasettilokero (Videonauhuri)**
Laita videonauha sisään tähän.
- 14. USB-portti**
Liitä USB-muistitikku
- 15. DV INPUT**
Liitä digitaalivideokameran DV-lähtö.
- 16. AV3 IN (VIDEO IN/AUDIO IN (vasen/oikea))**
Liitä ulkoisen lähteen audio/videolähdöt (audiojärjestelmä, TV/monitori, videonauhuri, videokamera jne.).
- 17. ▲ VCR**
Työntää nauhan ulos videonauhuriosta.

Kaukosäätimen yleiskuvaus

POWER
Kytkee tallentimen ON -PÄÄLLE tai OFF - POIS.

DVD
Valitse tallentimen DVD-toiminto painamalla tätä.

VCR
Valitse tallentimen VCR-toiminto painamalla tätä.

EJECT, OPEN/CLOSE
- Avaa ja sulkee levykelkan.
- Työntää nauhan ulos videonauhuriosta.

0-9 numeronäppäimet
Valitse valikon numeroituja kohtia.

CLEAR
- Poistaa merkin merkkihaku-valikossa.
- Nollaa nauhalaskuri.

AV/INPUT
Vaihtaa tallennukseen käytettävän tulon (virittin, AV1-3 tai DV IN).

AUDIO (🔊)
Valitsee audiotiston kielen (DVD) tai audiokanavan (CD).

SUBTITLE (🗨️)
Valitsee alanimikkeen kielen.

ZOOM
Enlarges DVD video image.

I.SKIP (INSTANT SKIP)
Hyppäyttää 30 sekuntia eteenpäin levyllä. (tyypillisen tv-mainoksen verran).

REC
Aloittaa tallennuksen. Aseta tallennusajan pituus painamalla toistuvasti.

REC MODE
Valitsee tallennustilan: XP, SP, LP, EP tai MLP.

DUBBING
Kopioi DVD:n kovalevyille (tai kovalevyn DVD:lle) painamalla tätä.

TITLE
Näyttää levyn nimikevalikon, jos sellainen on.

CHP. ADD
Liittää kappalemerkin toistettaessa/tallennettaessa VR-tilassa DVD-RW-levylle (ja DVD+RW/+R).

TV/VCR
Tallentimen virittimen tai television virittimen kanavien valinta katseluun.

TIMESHIFT
Toistaa parhaillaan tallennettavaa nimikettä ja tallennettava näkyy monikuvanäytössä (PIP).

*
Toiminto ei ole käytössä.

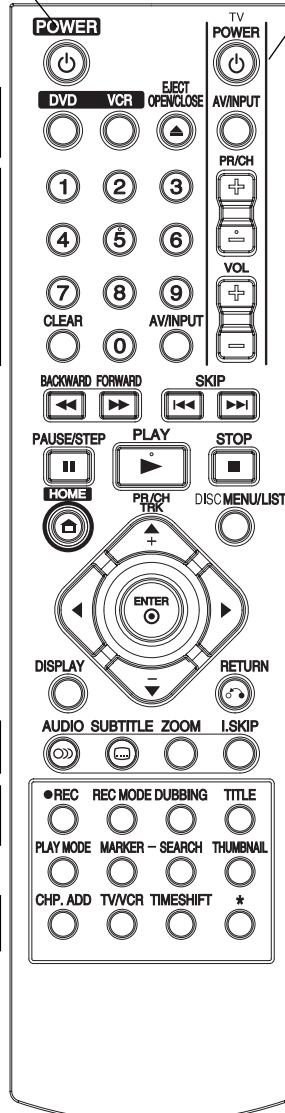

Television ohjainnäppäimet (ks. sivu 59)

POWER - VIRTA: Kytkee television virran päälle tai pois.

AV/INPUT: Valitsee TV:n lähteen.

PR/CH +/-: Valitsee TV:n kanavan.

VOL +/-: Säättää television äänenvoimakkuuden.

BACKWARD / FORWARD (◀/▶)

- DVD: Haku taaksepäin tai eteenpäin.

- Videonauhuri: Kelaat nauhaa takaisin STOP-tilan aikana tai pikakelaat eteenpäin STOP-tilassa, kuvan pikahaku eteenpäin.

SKIP (◀◀ / ▶▶)

Siirry seuraavaan kappaleeseen tai raidalle.

Palaa nykyisen kappaleen tai raidan alkuun tai siirry edelliseen kappaleeseen tai raidalle.

PAUSE/STEP (⏸)

Tauota toisto tai tallennus hetkeksi, painamalla toistuvasti toistetaan kuva kuvalta.

PLAY (▶)

Aloittaa toiston.

STOP (■)

Pysäyttää toiston tai tallennuksen.

HOME

Hakee esiin tai poistaa HOME-valikon.

◀ / ▶ / ▲ / ▼ (vas/oik/ylös/alas)

Valitsee vaihtoehdon valikosta.

PR/CH TRK (+/-)

- Skannaa ylös tai alas muistiin tallennettuja kanavia.

- Seurannan säätö.

- Pystyvärinän säätö pysäytyskuvan aikana.

DISC MENU/LIST

DVD-levyn, nimikelistan tai toistolistan valikon käyttönäppäin.

ENTER

Hyväksyy valinnan valikossa.

DISPLAY

Tuo esiin tv-ruutunäytön.

RETURN (↶)

- Poistaa valikon.

- Näyttää PBC:llä varustetun video-CD:n valikon.

PLAY MODE

Valitsee toistotilan.

(Repeat, Repeat A-B).

MARKER

Merkitsee mikä tahansa kohdan toistossa.

SEARCH

Näyttää merkkihakuvalikon.

THUMBAIL

Valitsee miniatyyrikuvan nykyisestä nimikkeestä ja kappaleesta käytettäväksi Original- tai Playlist-valikossa.

Takapaneeli

ANTENNA IN (Antennin tuloliitin)

Liitä antenni näihin liittimiin.

OPTICAL (Digitaalitaalähtöliitin)

Optinen liitäntä digitaalitaalähtölaiteisiin.

COMPONENT OUTPUT (Y Pb Pr)

Liitäntä televisioon, jossa on Y Pb Pr -tulot.

AV 2 DECODER (AV 2 -dekooderin) Scart-liitin

Liitä ulkoisen lähteen audio/videolähdöt (kaapeli-tv-dekooderi, digiboksi, videonauhuri jne.).

Verkkovirtajohto

Liitä verkkovirran pistorasiaan.

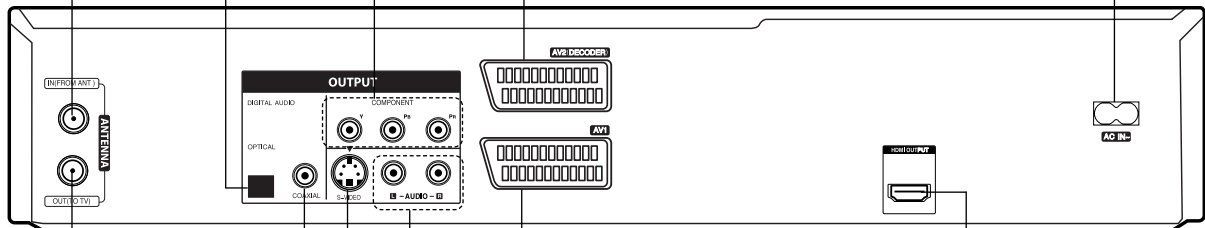

HDMI OUTPUT (tyyppi A)

HDMI-lähtö on laadukas digitaalinen siirtolinja ääni- ja videosignaaleille.

AV 1 Scart-liitin

Liitäntä televisioon, jossa on SCART-liitin.

AUDIO OUTPUT (vasen/oikea)

Liitetään TV:hen, jossa on audiotuloliittimet.

S-VIDEO OUTPUT

Liitäntä television S-Videon sisäänmenoon.

COAXIAL (Digitaalitaalähtöliitin)

Koaksiaaliliitäntä digitaalitaalähtölaiteisiin.

ANTENNA OUT (Antennin lähtöliitin)

Siirtää signaalin ANTENNA IN -liittimestä TV:lle/näytölle.



Vaara

Älä koske takapaneelin liittimien sisällä olevia piikkejä.

Staattisen varauksen purkautuminen voi vaurioittaa laitetta pysyvästi.

Liitännät

Vihjeitä

- Soitin voidaan liittää monella tavalla riippuen televisiostasi ja niistä laitteista, joita haluat tallentimeen liittää. Käytä ainoastaan alla kuvailtuja liitäntöjä.
- Teet liitännät parhaiten lukemalla television, videonauhurin sekä stereo- ja muiden laitteiden käyttöohjeet tarvittaessa.

Vaara:

- Varmista, että tallennin on liitetty suoraan televisioon. Säädä televisio oikealle videon sisääntulokanavalle.
- Älä liitä tallentimen AUDIO OUTPUT-ulostuloa audiolaitteesi (nauhurin) äänisignaalin sisäänmenoliittimeen.
- Älä liitä tallenninta televisioon videonauhurin kautta. Kopiointisuojausjärjestelmä saattaa vääristää DVD:n tuottamaa kuvaa.

Liittäminen antenniin

Irrota antennikaapelin liitin televisiosta ja työnnä se antenniliittimeen tallentimen takana. Työnnä antennikaapelin pää tallentimen TV-liittimeen ja toinen pää television antennituloliittimeen.

RF-koaksiaaliliitäntä

Yhdistä tallentimen ANTENNA OUT-liitin television antennituloliittimeen käyttäen mukana toimitettua 75 ohmin koaksiaalikaapelia (R). The ANTENNA OUT-liitin välittää signaalin ANTENNA IN-antenniliitimestä.

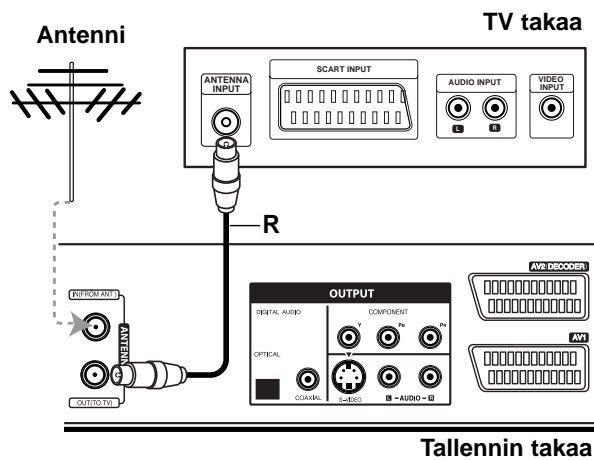

Liittäminen televisioon

Tee jokin seuraavista liitännöistä riippuen nykyisen laitteistosi ominaisuuksista.

SCART-liitäntä

Kytke tallentimen AV1-scartliitimestä scartkaapeli (T) television vastaaviin liittämiin.

S-Video -liitäntä

Kytke tallentimen S-VIDEO OUTPUT-liitin S-Videokaapelilla (S) television S-Videotuloon.

Komponenttvideoliitäntä

Kytke tallentimen COMPONENT OUTPUT-liittimistä Y Pb Pr-kaapeli (C) television vastaaviin liittämiin.

Jos televisiosi on teräväpiirto-tv tai digitaalivalmiudella varustettu tv, voit käyttää hyväksesi tallentimen jatkuvan pyyhkäisyn lähtöä mahdollisimman terävän videotarkkuuden aikaansaamiseksi. Jos tv ei hyväksy jatkuvan pyyhkäisyn tiedostomuotoa, kuva näkyy sekoitettuna yritettäessä käyttää tässä laitteessa jatkuvaa pyyhkäisyä.

Huomautuksia

- Aseta tarkkuudeksi 576p näppäimellä RES. jatkuvan pyyhkäisyn signaalille.
- Jatkuvapyyhkäisykuva ei toimi analogisten videoliitäntöjen tai S-VIDEO -liitännän kanssa.
- Jos käytät COMPONENT OUTPUT -liittämiä, mutta liität tämän laitteen tavalliseen (analogiseen) televisioon, aseta tarkkuudeksi "576i".

Vaara

Jos tarkkuudeksi on asetettu 720p tai 1080i, eivät liittimet S-VIDEO OUTPUT ja COMPONENT OUTPUT, ole käytettävissä.

Audioliitännät (vasen/oikea)

Kytke tallentimen vasen ja oikea AUDIO OUTPUT-liittimistä audiokaapelit (A) television vasempaan ja oikeaan audiotuloliittimeen. Älä liitä tallentimen AUDIO OUTPUT-ulostuloa audiolaitteesi (nauhurin) äänisignaalin sisäänmenoliittimeen.

TV takaa

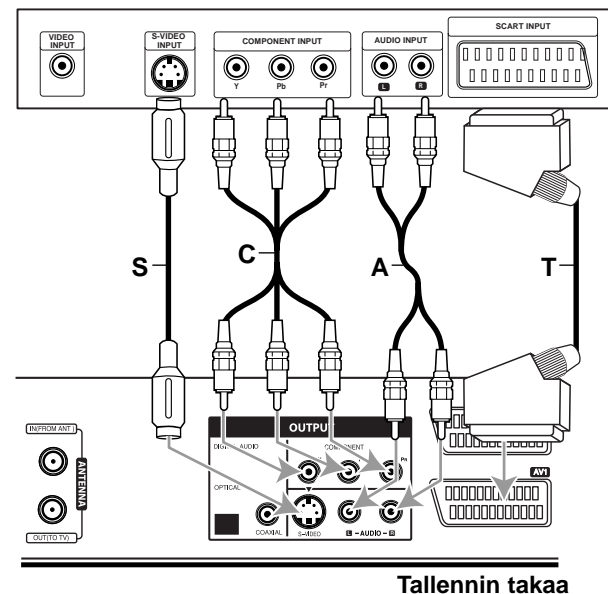

Liitännät (jatkoa)

HDMI-liitäntä

Jos sinulla on HDMI-televisio tai monitori, voit liittää sen tähän tallentimeen HDMI-kaapelilla.

1 Kytke tallentimen HDMI OUTPUT-liitin HDMI-yhteensopivan television tai monitorin HDMI INPUT-liittimeen (H).

2 Aseta television tuloksi HDMI ((katso ohjeita television käyttöoppaasta).

N Huomautuksia

- Jos televisiosi ei kykene käsittelemään 96 kHz näyttestystaajuutta, aseta asetusvalikon vaihtoehto [Sampling Freq.] arvoon [48 kHz] (ks. sivu 24). Kun tämä valinta on tehty, tämä laite muuntaa automaattisesti kaikki 96 KHz signaalit 48KHz signaaleiksi, jotta järjestelmä voi dekodata ne.
- Jos televisiosi ei ole varustettu Dolby Digital ja MPEG-dekooderilla, aseta asetusvalikossa vaihtoehtojen [Dolby Digital] ja [MPEG] -arvoksi [PCM] (ks. sivu 24).
- Jos televisiosi ei ole varustettu DTS-dekooderilla, aseta asetusvalikossa vaihtoehdon [DTS] arvoksi [OFF] (ks. sivu 24). Voit kuunnella DTS-monikanava-surround-ääntä liittämällä tämän tallentimen DTS-yhteensopivaan vastaanottimeen jollakin tämän tallentimen digitaalisista lähdistä.
- Kaapelin liittimessä olevan nuolen tulee olla ylöspäin, jotta liitin tulee oikein päin tallentimen liittimeen.

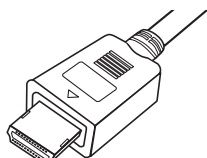

(Tyyppi A)

- Jos kuvaruudussa on häiriöitä tai raitoja, tarkista HDMI-kaapeli.

T Vihje

Käyttäessäsi HDMI-liitäntää voit vaihtaa HDMI-lähdön resoluutiota (576i, 576p, 720p tai 1080i) painamalla RES.-näppäintä.



Varoitus:

Tarkkuuden vaihtaminen tallentimen ollessa liitetty HDMI-liittimeen voi saada aikaan virhetoimintoja. Korjaa tilanne katkaisemalla tallentimesta virta ja kytkemällä se takaisin päälle.

HDMI-yhteensopiva TV

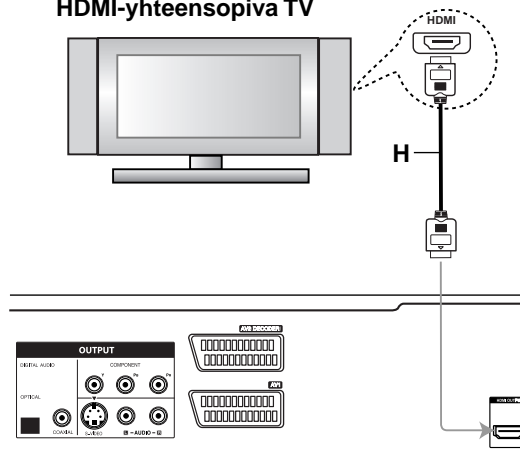

Tallennin takaa

Tietoja HDMI:stä

HDMI (High Definition Multimedia Interface) tukee video- ja audiosignaalia yhden digitaalisen liitännän kautta käytettäväksi DVD-soittimissa, digibokseissa ja muissa AV-laitteissa.

HDMI kehitettiin osaksi HDCP-teknologiaa (High Definition Contents Protection). HDCP-teknologialla suojataan lähetettävää ja vastaanotettavaa digitaalista sisältöä.

HDMI kykenee tukemaan standardia, laajennettua tai teräväpiirtoista videota sekä vakiosta audiota monikanavaiseen surround-ääneseen. HDMI-ominaisuuksiin kuuluvat pakkaamaton digitaalivideo, enintään 5 gigatavun kaistaleveys sekunnissa, yksi liitin (useiden kaapeleiden ja liittimien sijasta) ja AV-lähteen ja AV-laitteiden, kuten DTV:n välinen tietoliikenne.

HDMI, HDMI-tuotemerkki ja High-Definition Multimedia Interface ovat HDMI licensing LLC:n omistamia tai rekisteröimiä tavaramerkkejä.

Lisätietoja HDMI-tekniikasta

- Kun yhdistät HDMI- tai DVI-yhteensopivan laitteen, tee seuraavat tarkistukset:
 - Yritä sammuttaa HDMI/DVI-laite ja tämä tallennin. Käynnistä seuraavaksi HDMI/DVI-laite ja anna sen olla toiminnassa noin 30 sekuntia. Käynnistä tämä tallennin sen jälkeen.
 - Yhdistetyn laitteen videotulo määritetään oikein tätä laitetta varten.
 - Liitetty laite on yhteensopiva seuraavien videotulojen kanssa: 720(1440)x576i, 720x576p, 1280x720p tai 1920x1080i.
- Kaikki HDCP-yhteensopivat DVI-laitteet eivät toimi yhdessä tämän tallentimen kanssa.
 - Kuva ei näy kunnolla muussa kuin HDCP-laitteessa.

Liitännät (jatkoa)

Liitännät kaapelitv-lisälaitteeseen tai satelliittivastaanottiin

Jos kaapeli- tai satelliittivastaanotimessa on sisäinen dekooderi, liitä se tähän tallentimeen ja televisioon tällä sivulla esitetyllä tavalla. Jos käytät erillistä dekooderia kaapeli/satelliitti-tv:lle, tee liitännät oikealla olevien ohjeiden mukaan.

Tämän sivun liittäntöjen avulla voit:

- Tallentaa miltä tahansa kanavalta valitsemalla sen kaapelitv-boksin/satelliittivirrityksestä.

- 1** Liitä RF-kaapelit esitetyllä tavalla. Näin voit katsella ja tallentaa tv-kanavia.
- 2** Liitä SCART cable to connect the AV1-liittimestä SCART-kaapeli television SCART AV -liittimeen.
- 3** Liitä AV2 DECODER-liittimestä SCART-kaapeli satelliitti/kaapelitv-boksin SCART AV -liittimeen. Näin voit tallentaa sekoitettuja tv-kanavia.

Vihje

Tässä tallentimessa on 'läpisisilmukoitu' signaalin välitystoiminto. Ominaisuuden ansiosta voit tallentaa tv-ohjelmaa tämän tallentimen sisäänrakennetusta TV-virrityksestä ja katsella samalla satelliitti- tai kaapelitv-kanavaa. Valitse tallennuksen aikana TV-tila painamalla TV/VCR. Esiin tulee TV-ilmaisin.

Vaara:

Älä liitä tätä tallenninta televisioon videonauhuriin, satelliittivastaanottiin tai kaapelitv-laitteen kautta. Liitä aina kaikki laitteet suoraan televisioon tai AV-vastaanottiin.

Antenni/kaapelitv-seinäliitin

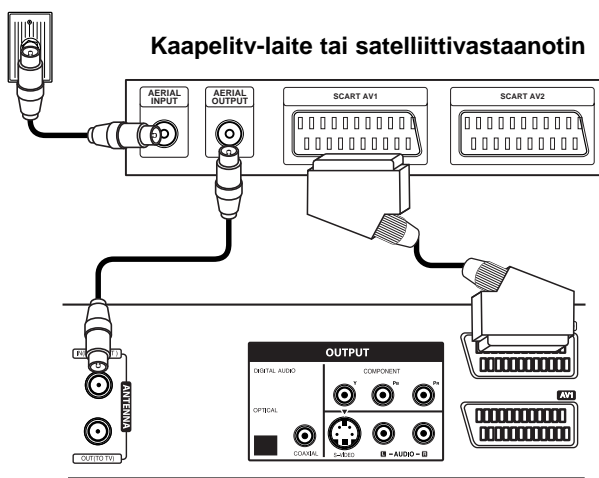

Tallennin takaa

Liittäminen ulkoiseen dekoodeeriin

Jos käytät erillistä dekooderia kaapeli/satelliitti-tv:lle, tee liitännät tällä sivulla olevien ohjeiden mukaan.

- 1** Liitä antenni/kaapelitv-kaapeli kaapelitv-laitteen/satelliittivirrityksen antennituloliittimeen.
- 2** Liitä dekooderi kaapelitv/satelliittivirritykseen SCART-kaapelilla. Katso tarkemmat tiedot dekooderiboksin käyttöoppaasta.
- 3** Liitä AV2 DECODER-liittimestä SCART-kaapeli satelliitti/kaapelitv-boksin SCART AV-liittimeen.
- 4** Liitä AV1-liittimestä SCART-kaapeli television SCART AV -liittimeen..

Vaara:

- Älä liitä dekooderibokseja suoraan tähän tallentimeen.
- Dekooderin informaatio (esimerkiksi maksu-tv-palvelut) on katseltavissa vain, kun tämä tallennin on sammutettuna (valmiustilassa).
- Jotta tämän tallentimen ajastintallennus toimisi oikein, täytyy myös satelliitti/kaapeli-tv-boksin virran olla päällä tallennuksen aikana.

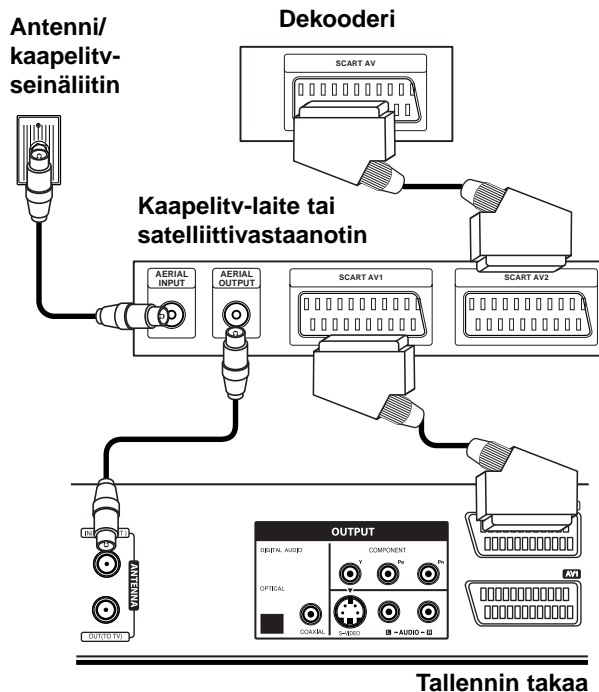

Tallennin takaa

Liitännät (jatkoa)

Liittäminen vahvistimeen

Liitäntä vahvistimeen, jossa on kaksikanavainen analoginen stereo tai Dolby Pro Logic II/Pro Logic

Kytke tallentimen vasen ja oikea AUDIO OUTPUT-liittimistä audiokaapelit (A) vahvistimen, vastaanottimen tai stereolaitteiden vasempaan ja oikeaan audiotuloliittimeen.

Liitäntä vahvistimeen, jossa on kaksikanavainen digitaalistereo (PCM) tai audio/video-vastaanottimeen, jossa on monikanavadekooderi (Dolby Digital™, MPEG 2 tai DTS)

1 Kytke yksi tallentimen DIGITAL AUDIO OUTPUT-liittimistä (OPTICAL O tai COAXIAL X) vastaavaan liittimeen vahvistimessa. Käytä lisävarusteena saatavaa digitaalista (optinen O tai koaksiaali X) audiokaapelia.

2 Sinun täytyy aktivoida tallentimen digitaalinen ulostulo. (Ks. "Äänen asetukset" sivulla 24.)

D Digitaalinen monikanavaääni

Digitaalinen monikanavaääni antaa parhaan äänenlaadun. Tätä varten tarvittavat monikanavaisen audio/videovastaanottimen, joka tukee yhtä tai useampaa tallentimen tukemaa audioformaattia (MPEG 2, Dolby Digital ja DTS) Tarkista tiedot vastaanottimen käyttöohjeista ja merkeistä vastaanottimen etulevyssä.

Vaara

DTS-lisenssisopimuksista johtuen digitaalinen ulostulo on DTS-digitaalitulossa, kun DTS-audiovirtaustoisto on valittu.

Huomautuksia

- Jos digitaalisen ulostulon audioformaatti ei vastaa vastaanottimesi ominaisuuksia, vastaanotin tuottaa kovaa, vääristynyttä ääntä tai ei tuota ääntä lainkaan.
- Kuusikanavainen Digital Surround -ääni on saatavissa digitaaliliitännän kautta vain, jos vastaanotin on varustettu digitaalisella monikanavadekooderilla.
- Painamalla AUDIO näet tv-ruutunäytössä nykyisen DVD:n audioformaatin.
- Tämä tallennin ei suorita DTS-ääniraidan sisäistä (2 kanavan) dekodeusta. Voit kuunnella DTS-monikanavasurround-ääntä liittämällä tämän tallentimen DTS-yhteensopivaan vastaanottimeen jollakin tämän tallentimen digitaalisista lähdöistä.

Tallennin takaa

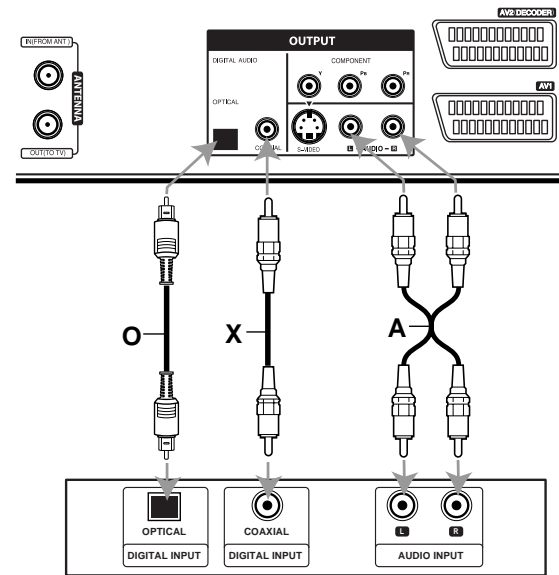

Vahvistin (vastaanotin)

Valmistettu Dolby Laboratories:n lisenssillä. "Dolby", "Pro Logic" ja kaksois-D -kuvake ovat Dolby Laboratories:n tavaramerkkejä.

DTS ja DTS Digital Out ovat Digital Theater Systems, Inc:n rekisteröimiä tavaramerkkejä.

Liitännät (jatkoa)

Audio/video-lisäliitännät (A/V) tallentimeen

Liitä DVD-tallentimen tuloliittimet (AV IN 3) lisälaitteen audio/video -lähtöliittimiin käyttämällä audio/video-kaapeleita.

Liitinpaneeli lisälaitteille
(videonauhuri, videokamera jne.)

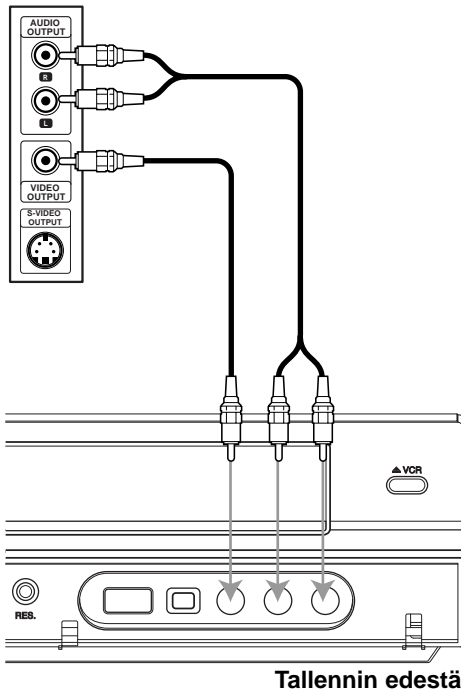

Tallennin edestä

Liittäminen digitaalivideokameraan

Etupaneelin DV IN -liitintä käyttäen on mahdollista liittää digitaalinen DV-videokamera tai videonauhuri tai DVD-R/RW-tallennin sekä siirtää digitaalisesti DV-tallennuksia tai DVD-R/RW-levyjen sisältöä DVD-R/RW-levyille.

Liitä DV-videokamera/videodekki tämän tallentimen etupaneelin DV IN -liittimeen käyttäen DV-kaapelia (ei mukana).

Huomautus

- Tämä liitin on tarkoitettu ainoastaan DV-laitteiden liittäntään. Se ei ole yhteensopiva digitaalisatelliittiviritimien tai D-VHS-videonauhureiden kanssa.
- DV-kaapelin irrottaminen tallennettaessa sisältöä liittetystä digitaalisesta videokamerasta saattaa aiheuttaa toimintahäiriön.

DV-videokamera

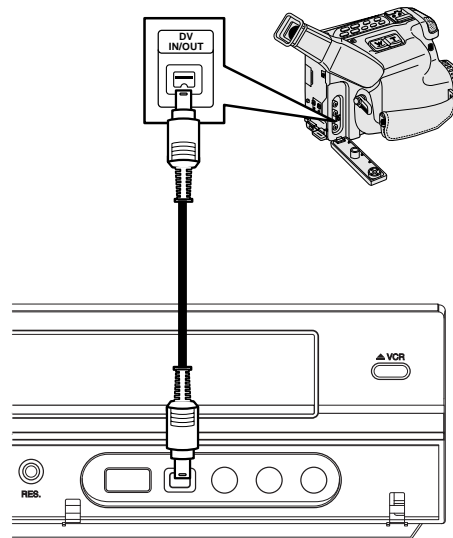

Tallennin edestä

Ennen käyttöä

Automaattiset asetukset

Kun POWER-virtakatkaisijaa on painettu ja kytketty laitteeseen virta ensimmäisen kerran tai sen nollauksen jälkeen, asettaa ohjattu alkuasetusten teko kielen, kellon ja virittimen kanavat automaattisesti.

- 1 Valitse kieli asetusvalikolle ja tv-ruutunäytölle. Valitse kieli näppäimillä ▲ / ▼, ja paina sitten ENTER.



- 2 Tarkista antenniliitännät. Siirry seuraavaan vaiheeseen painamalla ENTER.

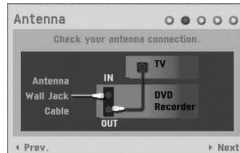

- 3 Valitse maa näppäimillä ▲ / ▼, ja paina sitten ►.



- 4 Aloita kanavahaku painamalla ENTER.



- 5 Valitse kellon asetukset Clock Set näppäimillä ▲ / ▼, ja paina sitten ENTER.

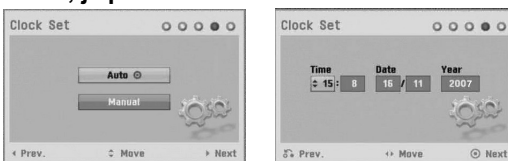

- **Auto** : Kun kanavan automaattinen haku on valmis, myös oikea kellonaika ja päivämäärät ovat oikein automaattisesti. (Ks. "Kellon automaattinen asetus" sivulla 22.)
- **Manual**
Syötä tarvittavat tiedot päivämäärästä ja kellonajasta.
◀ / ▶ (oikealle/vasemmalle): Siirtää kohdistimen edelliseen tai seuraavaan sarakkeeseen.
▲ / ▼ (ylös/alas): Muuttaa asetusta kohdistimen nykyisessä paikassa.
Vahvista asetus painamalla ENTER.

- 6 Poistu asetusvalikosta painamalla ENTER.

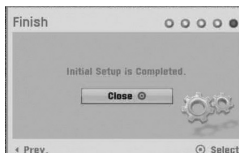

Home-valikon käyttö

Home-valikkoikkunasta pääset eräisiin toimintoihin.

- 1 Paina HOME.

Esiin tulee Home-valikko.

Laite on viritintilassa aina kun Home-valikko on esillä.

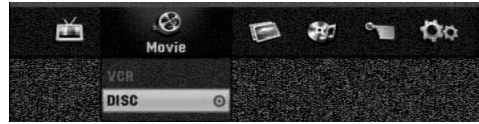

- 2 Valitse haluttu vaihtoehto painamalla ◀ / ▶.

• Setup

Start: Siirtyy Setup-asetusvalikkoon.

• TV

- Auto Ch. Scan: Linkki Auto Programming - automaattiseen ohjelmointiin. (sivulla 19 - 20)
- PR Edit: Linkki Program Edit -ohjelmamuokkaukseen. (sivu 20)
- Timer Record: Ks. sivu 43.

• **Movie**: Toistaa videonauhurilla tai levyllä olevan elokuvan. Tai näyttää Movie-valikon.

• Photo

-Disc: Näyttää Photo-kuvavalikon.

-USB: Näyttää [Photo List] -valikon USB-muistitikun osalta.

• Music:

-Disc: Näyttää Musiikki (tai Audio CD) -valikon.

-USB: Näyttää levyn Music List- (tai Audio CD) -valikon.

• Easy Menu

- Dubbing: Kopioi DVD:n sisällön VHS-nauhalle (ja päinvastoin). Valitse tila näppäimillä ◀ / ▶ ja valitse sitten "OK" näppäimillä ▲ / ▼.

- Disc Manager: Ks. "Levyasetukset" sivuilla 27-29.

- Rec. Mode: Ks. "Tallennusasetukset" sivuilla 26-27.

- DV Input: Valitsee DV-tulotilaan.

- 3 Valitse haluttu asetus näppäimillä ▲ / ▼, ja vahvista sitten valinta painamalla ENTER.

- 4 Poistu asetusvalikosta painamalla HOME.

Huomautus

Movie, Photo ja Music -valikot ovat käytettävissä vain, jos sisällössä on elokuvia, kuvia ja musiikkia.

Yleisasetukset

Automaattinen ohjelmointi

Tässä DVD-tallentimessa on taajuussyntetisoitu viritin, joka pystyy vastaanottamaan enintään 99 tv-kanavaa.

Valmistelut:

- Liitä tallennin halutun tyyppiseen antenniin kuten kohdassa "Antenniliitännät" sivulla 14 esitetään.

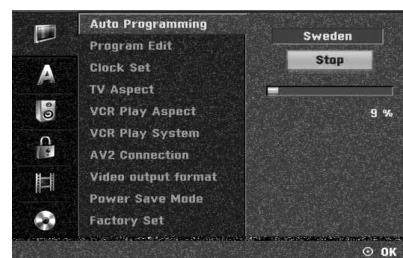

Ennen käyttöä (jatkoa)

- 1** Paina HOME.
Esiin tulee Home-valikko.
- 2** Valitse Setup-vaihtoehto painamalla ◀ / ▶.
- 3** Kun (Start) -on valittu, paina sitten ENTER.
- 4** Siirry toiselle tasolle painamalla ▶.
- 5** Valitse vaihtoehto Auto Programming - Automaattinen ohjelmointi painamalla ▲ / ▼.
- 6** Siirry kolmannelle tasolle painamalla ▶.
Vaihtoehto Country- Maa korostuu.
- 7** Valitse maa näppäimillä ▲ / ▼, ja paina sitten ▶.
Aloituskuvake korostuu.
- 8** Aloita kanavahaku painamalla ENTER.
Virittimen askeltaa automaattisesti läpi kaikki alueella saatavissa olevat kanavat ja sijoittaa ne virittimen muistiin.

Program Edit - Ohjelmoinnin muokkaus (Home-valikossa PR Edit)

Voit muokata kanavia itse (lisätä, poistaa, nimetä, siirtää jne.).

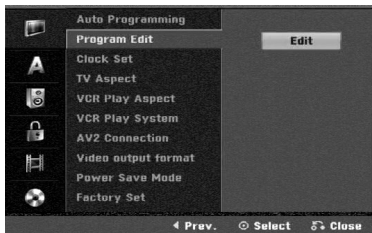

- 1** Paina HOME.
Esiin tulee Home-valikko.
- 2** Valitse Setup-vaihtoehto painamalla ◀ / ▶.
- 3** Kun (Start) -on valittu, paina sitten ENTER.
- 4** Siirry toiselle tasolle painamalla ▶.
- 5** Valitse vaihtoehto Program Edit, ja siirry sitten kolmannelle tasolle painamalla ▲ / ▼.
Muokkauskuvake korostuu.
- 6** Paina ENTER.
Esiin tulee ohjelmalistavalikko.

PR	Ch.	MFT	Station
01	C 01	+48	ARD
02	C 02	0	ARD
03	C 09	0	BBC1
04	C 11	0	BBC1
05	C 19	+48	ARD
06	C 28	0	ARD
07	C 50	0	BBC1
08	C 03	0	
09	C 05	0	
10	C 07	+48	
11	C 25	0	

- 7** Valitse PR-numero näppäimillä ▲ / ▼, ja paina sitten ENTER.
Ohjelmalistan vaihtoehdot näytetään valikkonäytön vasemmassa reunassa.
- 8** Valitse vaihtoehto näppäimillä ▲ / ▼, ja vahvista sitten painamalla ENTER.
Program Edit: Muokkaa valittua ohjelmaa.
Station Rename: Muokkaa aseman nimeä.
Move: Siirtää ohjelman paikkaa ohjelmalistasta.
Delete: Poistaa ohjelman ohjelmalistasta.
Decoder On/Off: Asettaa dekooderin ohjelmaa varten päälle tai pois.
NICAM Auto/Off: Asettaa NICAM-toiminnon ohjelmaa varten automaattiseksi tai pois.
- 9** Poistu ohjelmalistavalikosta painamalla RETURN (↵) toistuvasti.

Program Edit - Ohjelmoinnin muokkaus

Voit suorittaa haun ja tallentaa tv-kanavia muistiin itse.

1. Valitse näppäimillä ▲ / ▼ ohjelma ohjelmalistavalikosta, ja paina sitten ENTER.
Ohjelmalistan vaihtoehdot näytetään ohjelmalistavalikon vasemmassa reunassa.
2. Valitse vaihtoehdoista 'Program Edit' näppäimillä ▲ / ▼, ja paina sitten ENTER.
Esiin tulee ohjelmalistan muokkausvalikko Program Edit.



3. Seuraavassa esitetään ohjelmalistavalikon käyttö.
◀ / ▶ (oikealle/vasemmalle): Siirtää kohdistimen edelliseen tai seuraavaan sarakkeeseen.
▲ / ▼ (ylös/alas): Muuttaa asetusta kohdistimen nykyisessä paikassa.
PR: Näyttää ohjelman numeron (vain näytössä)
Seek: Hakee aseman automaattinen. Valitse vaihtoehto Seek painamalla ◀ / ▶, ja paina sitten ▲ / ▼.
Skannaus pysähtyy DVD-tallentimen virittyessä asemaan.
Ch.: Vaihtaa muokattavaa kanavanumeroa. Valitse vaihtoehto Ch. painamalla ◀ / ▶, ja paina sitten ▲ / ▼.
MFT: Muuttaa taajuutta hienosäätöä tehtäessä.
Valitse vaihtoehto MFT painamalla ◀ / ▶, ja paina sitten ▲ / ▼.
4. Valitse OK ja vahvista sitten asetusta painamalla ENTER, jolloin palataan ohjelmalistavalikkoon.

Ennen käyttöä (jatkoa)

Program Edit - Ohjelmoinnin muokkaus (jatkoa)

Station Rename - Aseman uusi nimi

Voit antaa asemille itsenäisesti eri nimiä. Nimi voi olla enintään 5 merkkiä pitkä.

1. Valitse näppäimillä ▲ / ▼ ohjelma ohjelmalistavalikosta, ja paina sitten ENTER. Ohjelmalistan vaihtoehdot näytetään ohjelmalistavaliikon vasemmassa reunassa.
2. Valitse ohjelmalistan vaihtoehdoista 'Station Rename' näppäimillä ▲ / ▼, ja paina sitten ENTER. Esiin tulee näppäimistövalikko.



3. Syötä asemalle nimi. Valitse merkki näppäimillä ▲ ▼ ◀ ▶, ja vahvista sitten valinta painamalla ENTER.
 - **English/Latin Capital:** Vaihtaa näppäimistön isoille kirjaimille.
 - **English/Latin Lowercase:** Vaihtaa näppäimistön pienille kirjaimille.
 - **Symbol:** Vaihtaa näppäimistön erikoismerkeille.
 - **Space:** Sijoittaa välilyönnin kohdistimen nykyiseen paikkaan.
 - **Delete:** Poistaa edellisen merkin kohdistimen nykyisestä paikasta.
 - **◀ / ▶:** Siirtää kohdistinta vasemmalle tai oikealle.
 - **OK:** Päätää asetukset.
 - **Cancel:** Poistu valikosta valitsemalla tämä.
4. Valitse OK-kuvake ja vahvista sitten nimi painamalla ENTER, jolloin palataan ohjelmalistavaliikkoon.

Lajittele TV-kanavat itse

Voit lajitella ohjelmien paikat ohjelmalistavalikossa.

1. Valitse näppäimillä ▲ / ▼ ohjelma ohjelmalistavalikosta, ja paina sitten ENTER. Ohjelmalistan vaihtoehdot näytetään ohjelmalistavaliikon vasemmassa reunassa.
2. Valitse ohjelmalistan vaihtoehdoista 'Move - Siirrä' näppäimillä ▲ / ▼, ja paina sitten ENTER.
3. Valitse haluttu paikka näppäimillä ▲ / ▼, ja tallenna sitten painamalla ENTER.

Ohjelman poisto

Voit poistaa ohjelman ohjelmalistasta.

1. Valitse näppäimillä ▲ / ▼ ohjelma ohjelmalistavalikosta, ja paina sitten ENTER. Ohjelmalistan vaihtoehdot näytetään ohjelmalistavaliikon vasemmassa reunassa.
2. Valitse ohjelmalistan vaihtoehdoista 'Delete - Poista' näppäimillä ▲ / ▼, ja paina sitten ENTER. Ohjelma on poistettu.

Dekooderin asetus päälle/pois

1. Valitse näppäimillä ▲ / ▼ ohjelmalistavalikosta ohjelma, johon haluat liittää dekodeeritoiminnon, ja paina sitten ENTER. Ohjelmalistan vaihtoehdot näytetään ohjelmalistavaliikon vasemmassa reunassa.
2. Valitse ohjelmalistan vaihtoehdoista 'Decoder On/Off' näppäimillä ▲ / ▼, ja paina sitten ENTER. Jos valitse On, valikkoikkunaan tulee viesti 'Decoder'.

NICAM-asetus Auto/off

Tallennin voi vastaanottaa hifi-äänilähetyksiä NICAM-stereona. Jos äänessä on kuitenkin häiriöitä, voit kytkeä pois NICAM-asetuksen.

1. Valitse näppäimillä ▲ / ▼ ohjelma ohjelmalistavalikosta, ja paina sitten ENTER. Ohjelmalistan vaihtoehdot näytetään ohjelmalistavaliikon vasemmassa reunassa.
2. Valitse ohjelmalistan vaihtoehdoista 'NICAM Auto/Off' näppäimillä ▲ / ▼, ja paina sitten ENTER. Jos valitse Auto, valikkoikkunaan tulee viesti 'NICAM'.

Ennen käyttöä (jatkoa)

Kellon automaattinen asetus

Kun kanavan automaattinen haku on valmis, myös oikea kellonaika ja päivämäärät ovat oikein automaattisesti. Jos DVD-tallentimen kellonaika ei ole oikea aika, käyttäjän täytyy asettaa kellonaika itse.

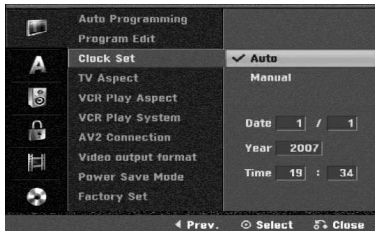

- 1 Paina HOME.**
Esiin tulee Home-valikko.
- 2 Valitse Setup-vaihtoehto painamalla ◀ / ▶.**
- 3 Kun (Start) -on valittu, paina sitten ENTER.**
- 4 Siirry toiselle tasolle painamalla ▶.**
- 5 Valitse vaihtoehto Clock Set- Kellon asetukset painamalla ▲ / ▼.**
- 6 Siirry kolmannelle tasolle painamalla ▶.**
- 7 Valitse vaihtoehto Auto näppäimillä ▲ / ▼, ja paina sitten ENTER.**
- 8 Poistu asetusvalikosta painamalla HOME.**

Huomautus

Joissakin tapauksissa tv-asema ei lähetä aikatietoja tai lähettää väärää päivämäärää ja/tai kellonaikatietoja, jolloin Tallennin asettuu väärään aikaan.

Jos näin käy, suositamme, että käyttäjä asettaa kellon itse oikeaan aikaan.

Kellon asetus käsin

- 1 Noudata vaiheita 1-6 kuten yllä neuvotaan (Kellon automaattinen asetus).**
- 2 Valitse vaihtoehto Manual - Käsin näppäimillä ▲ / ▼, ja paina sitten ENTER.**

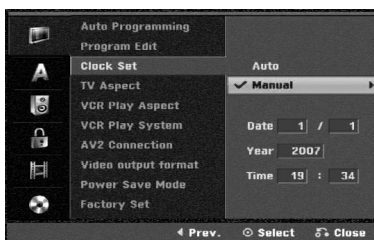

3 Syötä tarvittavat tiedot päivämäärästä ja kellonajasta.

◀ / ▶ (oikealle/vasemmalle): Siirtää kohdistimen edelliseen tai seuraavaan sarakkeeseen.

▲ / ▼ (ylös/alas): Muuttaa asetusta kohdistimen nykyisessä paikassa.

4 Vahvista asetukset painamalla ENTER ja poistu sitten asetusvalikosta painamalla HOME.

TV:n kuvasuhde

Laajakuvaohjelmien nauhoituksen onnistumiseksi tv-aseman täytyy lähettää oikeaa laajakuvasignaalin tyyppiä.

Valittavissa ovat:

4:3 Letterbox: Valitse tämä, kun 4:3 vakiotelevisio on liitetty. Kuva näyttää teatterimaiselta, kun rajauspalkit ovat kuvan ylä- ja alapuolella.

4:3 Panscan: Valitse tämä, kun perinteinen televisio on liitetty. Videoaineisto, joka on Pan & Scan -muodossa, toistetaan siinä muodossa (kuvan molemmat reunat on leikattu pois).

16:9 Wide: Valitse tämä, kun 16:9 laajakulmatelevisio on liitetty.



VCR Play Aspect

Valittavissa ovat:

AUTO: Automaattisesti toistaa laajakuvaohjelmia laajakuvina ja tavallisia ohjelmia tavallisina.

4:3: Toistaa vain tavallisen koon (4:3) nauhoitteita.

16:9: Toistaa vain laajakuvan koon (16:9) nauhoitteita.



Ennen käyttöä (jatkoa)

VCR Play System

Tämä videonauhuri käyttää kahta värijärjestelmää: PAL ja MESECAM. Toiston aikana videonauhurin pitäisi valita värijärjestelmä automaattisesti, mutta jos kuitenkin havaitset värijärjestelmän ongelmia, joudut tekemään sen itse.

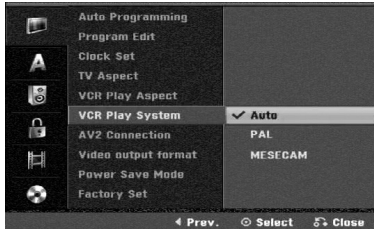

AV2-liitäntä

Voit liittää dekodeerin (kotipäättteen), satelliittivastaanotimen tai muun laitteen takana olevaan AV2 DECODER -pistokkeeseen.

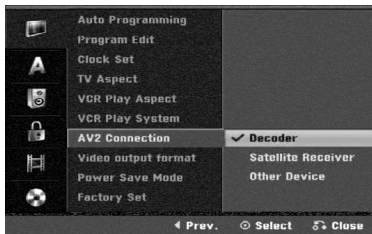

Videolähtöformaatti

Valitse Videolähtö -formaatti tämän laitteen liitäntätyypin mukaan.

- [YPbPr] Kun TV on liitetty tämän laitteen COMPONENT OUTPUT-lähtöliittimeen.
- [RGB] Kun TV on liitetty tämän laitteen SCART (RGB signal) -liittimeen.

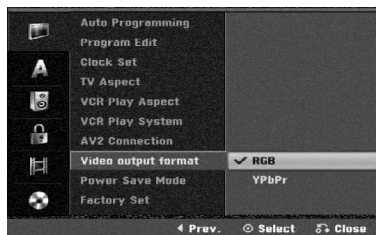

Power Save Mode

Voit asettaa laitteen taloudelliseen virransäästötilaan. Näyttöikkunaan ei tule mitään.

ON: Virransäästötila on käytössä.

OFF: Virransäästötila ei ole käytössä.

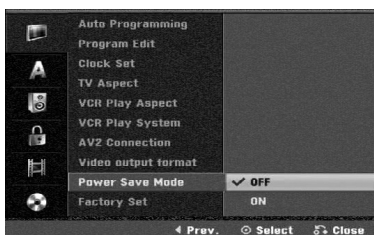

Huomautuksia

- Virransäästötilassa ei koodattujen televisiosignaalien (CANAL+ tai PREMIERE) koodausta pureta.
- Virransäästötila ei ole käytettävissä ajastustallennuksen valmiustilassa eikä silloin kun laitteen virta katkaistaan sen jälkeen kun on vastaanotettu koodattuja televisiosignaleja (CANAL+ tai PREMIERE).

Tehdasasetukset

Halutessasi voit palauttaa tallentimeen kaikki siihen tehtaalla tehdyt asetukset. Valitse kuvake "SET", paina sitten ENTER ja autoasetusvalikko avautuu. (Ks. sivu 19).

Huomautus

Joitakin vaihtoehtoja ei voi palauttaa tehdasasetuksiin.

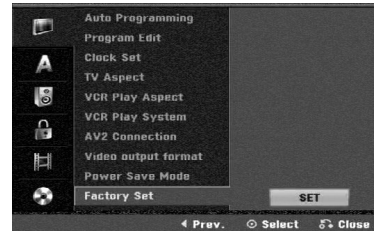

Kieliasetukset

Näytön kieli

Valitse kieli asetusvalikolle ja tv-ruutunäytölle.



Levyn kieli

Valitse levyn valikon, audion ja alanimikkeen kieli.

- Original: Levylle määritetty alkuperäiskieli on valittu.
- Others: Valitse jokin toinen kieli valitsemalla vaihtoehto 'Others', ja paina sitten ENTER. Syötä numeronäppäimillä vastaava 4-numeroinen luku sivun 58 kielikoodien luettelosta. Jos syötät väärin, poista väärät numerot yksi kerrallaan painamalla ◀ toistuvasti ja korjaa koodi.



Ennen käyttöä (jatkoa)

Äänen asetukset

Kullakin DVD-levyllä on monia erilaisia vaihtoehtoja audiolähdölle. Säädä tallentimen audiolähtö käyttämäsi äänentoistojärjestelmän mukaiseksi.

Dolby Digital

PCM: Valitse tämä, kun laitteeseen on liitetty 2-kanavainen digitaalistereovahvistin. DVD-tallentimen digitaalivahvistin tuottaa ääntä PCM 2-kanavamuodossa, kun toistat DVD-videolevyjä, joille on tallennettu Dolby Digital-järjestelmällä.

Bitstream: Valitse "Bitstream", jos liität DVD-tallentimen DIGITAL OUT -liittimen Dolby Digital -dekooderiin (tai vahvistimeen tai muuhun laitteeseen, jossa on Dolby Digital -dekooderi).

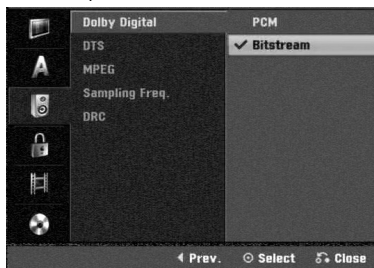

DTS

OFF: Jos valitset "OFF", ei DTS-signaalia lähetetä DIGITAL OUT -lähtöliittimestä.

Bitstream: Valitse "Bitstream", jos liität DVD-tallentimen DIGITAL OUT -liittimen DTS-dekooderiin (tai vahvistimeen tai muuhun laitteeseen, jossa on DTS-dekooderi).



MPEG

PCM: Valitse tämä, kun laitteeseen on liitetty 2-kanavainen digitaalistereovahvistin. Tallentimen digitaalivahvistin tuottaa ääntä PCM 2-kanavamuodossa, kun toistat DVD-videolevyjä, joille on tallennettu MPEG2 -tallennusjärjestelmällä.

Bitstream: Valitse "Bitstream", jos liität tallentimen DIGITAL OUT -liittimen MPEG-dekooderiin (tai vahvistimeen tai muuhun laitteeseen, jossa on MPEG-dekooderi).

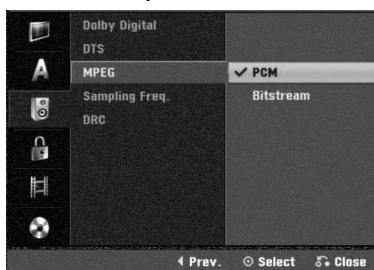

Näytteitystaajuus.

Jos vastaanottimesi tai vahvistimesi EI kykene käsittelemään 96 KHz signaaleja, valitse 48 KHz. Kun tämä valinta on tehty, tämä laite muuntaa automaattisesti kaikki 96 KHz signaalit 48KHz signaaleiksi, jotta järjestelmä voi dekodata ne. Jos vastaanottimesi tai vahvistimesi kykenee käsittelemään 96 KHz signaaleja, valitse 96 KHz. Kun tämä valinta on tehty, laite päästää kaikki signaalit läpi muuntamatta niitä enempää.

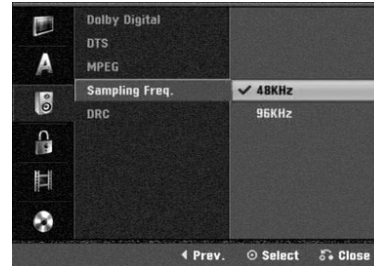

Dynamiikka-alueen säätö (DRC)

DVD-tallennusmuodossa kuulet ohjelman ääniraidan mahdollisimman tarkkana ja todenmukaisena esityksenä digitaalisen audiotekniikan ansiosta. Saat kuitenkin haluta supistaa audioulostulon dynamiikka-alueita (kovimpien ja hiljaisimpien äänien välistä eroa). Silloin voit kuunnella elokuvan ääntä alemmalla äänenvoimakkuudella menettämättä äänen selkeyttä. Aseta DRC päälle tätä ominaisuutta varten.

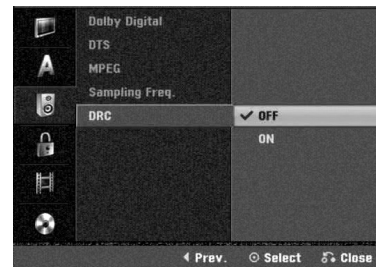

Ennen käyttöä (jatkoa)

Lukitus (Käytönvalvonta)

Aseta salasana

Päästäksesi toimintoihin Rating - Luokitus, Password - Salasana ja Area Code - Maakoodi syötä 4-numeroinen salasana.

- 1 Paina HOME.**
Esiin tulee asetusvalikko.
- 2 Valitse Setup-vaihtoehto painamalla ◀ / ▶.**
- 3 Kun Setup Start -on valittu, paina sitten ENTER.**
- 4 Valitse Lock-lukitusvaihtoehto painamalla ▲ / ▼.**
- 5 Siirry toiselle tasolle painamalla ▶.**
- 6 Valitse Set Password - Aseta salasana vaihtoehto näppäimillä ▲ / ▼.**
- 7 Siirry kolmannelle tasolle painamalla ▶.**
- 8 Jos et ole vielä syöttänyt salasanaa:**
Luo syöttämällä numeronäppäimillä henkilökohtainen 4-numeroinen salasana. Vahvista 4-numeroinen salasana syöttämällä se uudelleen.

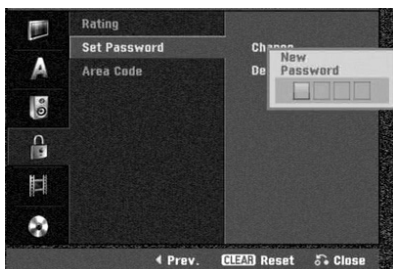

Jos olet jo syöttänyt salasanan:

Voit muuttaa tai poistaa salasanan.

Valitse "Changes - Muuta" tai "Delete - Poista" näppäimillä ▲ / ▼, ja paina sitten ENTER.

Change - Muuta: Vahvista henkilökohtainen 4-numeroinen salasana syöttämällä numeronäppäimillä 4-numeroinen salasana, ja syötä sitten uusi 4-numeroinen salasana kahdesti.

Delete - Poista: Vahvista henkilökohtainen 4-numeroinen salasana syöttämällä numeronäppäimillä 4-numeroinen salasana.

VIHJE

Jos teet virheen, poista salasananumerot yksitellen painamalla ◀ toistuvasti ja korjaa numero sitten.

Jos unohdat 4-numeroisen koodisi

Jos unohdat salasanasasi, noudata seuraavaa menettelyä nykyisen salasanan poistamiseksi.

1. Paina HOME.
2. Valitse Setup-vaihtoehto painamalla ◀ / ▶.
3. Kun Setup Start -on valittu, paina sitten ENTER.
4. Syötä numeronäppäimillä 6-numeroinen luku "210499."

5. Valitse "OK", ja paina sitten ENTER. 4-numeroinen salasana on poistettu. Syötä uusi koodi kuten vasemalla näytetään.

Rating - Luokitus

DVD-levyjen elokuvissa saattaa olla lapsille sopimattomia kohtauksia. Siksi useilla tällaisilla levyillä on Parental Control -vanhempien valvontatietoja, jotka koskevat koko levyä tai sen joitakin kohtauksia.

Nämä kohtaukset on luokitettu asteikolla 1 - 8 ja vaihtoehtoisesti eräillä levyillä on valittavana sopivampia kohtauksia. Luokitukset ovat maakohtaisia. Parental Control -toiminnolla voit estää lapsiasi toistamasta levyjä tai sallia tiettyjen levyjen toiston vaihtoehtoisilla kohtauksilla.

- 1 Noudata vaiheita 1-5 kuten yllä vasemmalla neuvotaan (Aseta salasana).**
- 2 Valitse Rating-luokitusvaihtoehto näppäimillä ▲ / ▼.**
- 3 Siirry kolmannelle tasolle painamalla ▶.**



- 4 Noudata vaihetta 4 kuten yllä vasemmalla neuvotaan (Aseta salasana).**
- 5 Valitse luokitus väliltä 1 – 8 näppäimillä ▲ / ▼.**
Ykkösellä (1) on eniten toistorajoituksia. Kahdeksalla (8) on vähiten toistorajoituksia.
No Limit: Jos valitset vaihtoehdon No Limit - Ei rajoituksia, Parental Control -valvonta ei ole toiminnassa. Koko levy toistetaan.
Luokitukset 1 - 8: Eräillä levyillä on lapsille sopimattomia kohtauksia. Jos asetat tallentimeen luokituksen, kaikki saman tai alemman luokituksen kohtaukset toistetaan. Korkeamman luokituksen kohtauksia ei toisteta, ellei levyllä ole tarjolla vaihtoehtoisia kohtauksia. Vaihtoehdolla täytyy olla sama tai alempi luokitus. Jos sopivaa vaihtoehtoa ei löydy, toisto pysähtyy. Toistaaksesi levyä täytyy syöttää 4-numeroinen salasana tai muuttaa luokitustasoa.
- 6 Vahvista luokitusvalintasi painamalla ENTER ja poistu sitten valikosta painamalla HOME.**

Ennen käyttöä (jatkoa)

Maakoodi

Syötä sen maan/alueen koodi, jonka standardeilla DVD-videolevy on luokitettu. Tiedot koodeista ovat luettelossa "Maakoodien luettelo" sivulla 58.

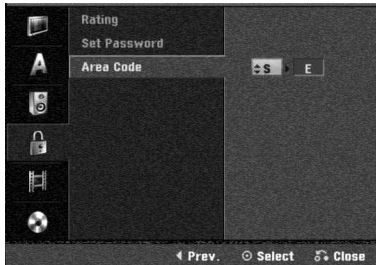

- 1** Paina HOME.
Esiin tulee Home-valikko.
- 2** Valitse Setup-vaihtoehto painamalla ◀ / ▶.
- 3** Kun (Start) -on valittu, paina sitten ENTER.
- 4** Valitse Lock-lukitusvaihtoehto painamalla ▲ / ▼.
- 5** Siirry toiselle tasolle painamalla ▶.
- 6** Valitse Area Code - Maakoodi vaihtoehto näppäimillä ▲ / ▼.
- 7** Siirry kolmannelle tasolle painamalla ▶.
- 8** Jos et ole vielä syöttänyt salasanaa:
Luo syöttämällä numeronäppäimillä henkilökohtainen 4-numeroinen salasana. Vahvista 4-numeroinen salasana syöttämällä se uudelleen.
Jos olet jo syöttänyt salasanan:
Vahvista henkilökohtainen 4-numeroinen salasana syöttämällä numeronäppäimillä 4-numeroinen salasana.

T Vihje

Jos teet virheen, poista salasananumerot yksitellen painamalla ◀ toistuvasti ja korjaa numero sitten.

- 9** Valitse ensimmäinen merkki näppäimillä ▲ / ▼.
- 10** Siirrä kohdistinta näppäimillä ▶ ja valitse seuraava merkki näppäimillä ▲ / ▼.
- 11** Vahvista maakoodin valintasi painamalla ENTER ja poistu sitten valikosta painamalla HOME.

Tallennusasetukset

Tallennustilan asetus

Tallennukselle voit asettaa kuvan laaduksi XP (High Quality), SP (Standard Quality), LP (Low Quality) tai EP (Extended Quality), MLP (Maximum Long Play).

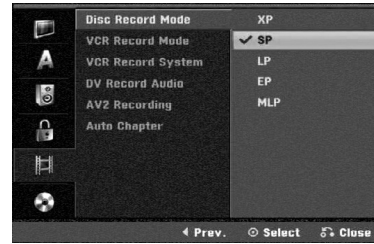

- 1** Paina HOME.
Esiin tulee Home-valikko.
- 2** Valitse Setup-vaihtoehto painamalla ◀ / ▶.
- 3** Kun (Start) -on valittu, paina sitten ENTER.
- 4** Valitse vaihtoehto Recording- Tallennus painamalla ▲ / ▼.
- 5** Siirry toiselle tasolle painamalla ▶.
- 6** Valitse vaihtoehto Disc Record Mode - Tallennustilan asetus painamalla ▲ / ▼.
- 7** Siirry kolmannelle tasolle painamalla ▶.
- 8** Valitse haluttu tallennustila (XP, SP, LP, EP tai MLP) näppäimillä ▲ / ▼.
- 9** Vahvista valintasi painamalla ENTER ja poistu sitten valikosta painamalla HOME.

VCR Record Mode

Voit tehdä videonauhurin kuvan laadulle asetukset: SP (standarditoisto), LP (pitkätoisto).

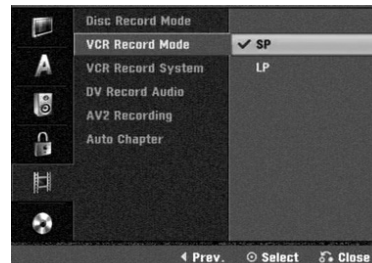

Videonauhataallennusjärjestelmä

Videotallennin käyttää kahta väristandardia, PAL ja MESECAM. Tallentimen pitäisi valita värijärjestelmä automaattisesti, mutta jos ongelmia kuitenkin ilmenee, se voidaan joutua tekemään käsin.



Ennen käyttöä (jatkoa)

DV Record Audio

Sinun täytyy tehdä tämä asetus, jos käytössä on 32kHz/12-bitin ääntä käyttävä videonauhuri liitettynä etupaneelin DV IN -liittimeen.

Joissakin digitaalisissa videokameroissa on kaksi ääniraitaa. Toiselle tallennetaan kuvauksen aikana ja toiselle tehdään jälkiäänitys kuvauksen jälkeen.

Asetuksessa Audio 1 käytetään ääntä, joka tallennettiin kuvauksen aikana.

Asetuksessa Audio 2 käytetään jälkiäänitettyä ääntä.

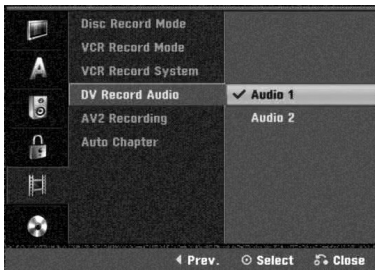

AV2 Recording

Voit valita signaalityypin tallennettaessa videotulosignaalia laitteesta, joka on liitetty AV2 DECODER-liittimeen.

Auto : Videotulosignaali noudattaa automaattisesti vastaanotettua videosignaalia.

CVBS : Vain CVBS-tulosignaalin tallennukseen.

RGB : Vain RGB-tulosignaalin tallennukseen.



Auto Chapter - Kappaleen

automaattitoisto

Tallennettaessa kappalemerkit sijoitetaan tiettyssä järjestyksessä. Voit muuttaa tätä aikaväliä 5 minuutiksi tai 10 minuutiksi. Jos valitset None - Ei käytössä, kytke automaattinen kappaleen merkintä pois päältä yhdessä asetuksen No Separation - Ei erottelua kanssa.

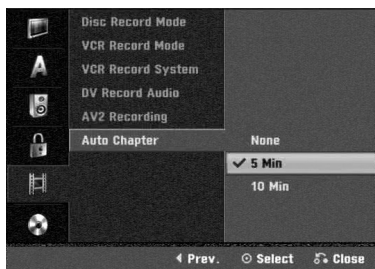

Levyasetukset

Levyformaatti

Jos lataat täysin tyhjän levyn, tallennin alustaa levyn.

DVD-R: Tallennin alustaa levyn videotilaan. Tallennustila on silloin aina videotila.

DVD-RW: Esiin tulee alustusvalikko. Valitse "OK", ja paina sitten ENTER. Tallennin alustaa levyn videotilaan. Jos vaihdat tilaksi VR, siirry vaiheeseen 9.

DVD+R(DL)/DVD+RW/DVD-RAM: Esiin tulee alustusvalikko. Valitse "OK", ja paina sitten ENTER.

Voit myös alustaa uudestaan DVD-RW/DVD+RW/ DVD-RAM-levyn Setup-asetusvalikosta seuraavasti.

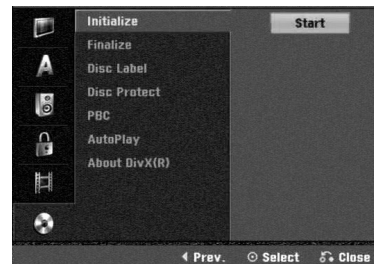

- 1** Paina HOME. Esiin tulee Home-valikko.
- 2** Valitse Setup-vaihtoehto painamalla ◀ / ▶.
- 3** Kun (Start) -on valittu, paina sitten ENTER.
- 4** Valitse Disc-levyvaihtoehto painamalla ▲ / ▼.
- 5** Siirry toiselle tasolle painamalla ▶.
- 6** Valitse vaihtoehto Initialize - Levyformaatti näppäimillä ▲ / ▼.
- 7** Siirry kolmannelle tasolle painamalla ▶. Aloituskuvake korostuu.
- 8** Paina ENTER. Esiin tulee Disc Format -levyformaattivalikko.
- 9** Jos kyseessä on alustettu DVD-RW, valitse levyille haluttu levyformaattitila (VR-tila tai Video-tila) painikkeilla ◀ / ▶ ja paina sitten ENTER. Jos levy on DVD+RW/DVD-RAM, siirry vaiheeseen 10.

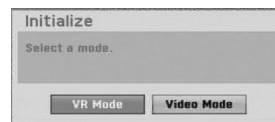

- 10** Valitse "OK" painikkeilla ◀ / ▶, ja paina sitten ENTER.

Levyn alustus vie vähän aikaa.



⚠ Vaara

Jos haluat muuttaa levyn formaattia, kaikki levyille tallennettu pyyhkiytyy pois.

Ennen käyttöä (jatkoa)

Finalize-viimeistely

Viimeistely "kiinnittää" tallenteet paikalleen niin, että levyjä voidaan toistaa tavallisilla DVD-soittimilla tai tietokoneilla, joiden varusteena on sopiva CD-ROM-asema. Levyn viimeistely Video-tilassa luo valikkoikkunan levyllä navigointiin. Siihen pääsee painamalla DISC MENU/LIST tai TITLE.

Vaara

Kun DVD-R, DVD-RW ja DVD+R levyn tallenne on viimeistely, levyä ei enää voi muokata tai sille ei voi tallentaa mitään muuta toisin kuin DVD+RW-levyllä. Voit tallentaa ja muokata DVD-RW levyä valitsemalla [Unfinalize] -vaihtoehdon.

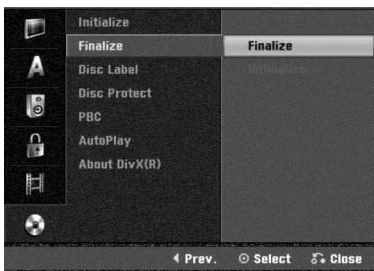

- 1 Noudata vaiheita 1-5 kuten sivulla 27 neuvotaan (Levyformaatti).
- 2 Valitse Finalize-viimeistelyvaihtoehto näppäimillä ▲ / ▼.
- 3 Siirry kolmannelle tasolle painamalla ►. Kohta Finalize korostuu.
- 4 Paina ENTER. Esiin tulee Finalize-viimeistelyvalikko.

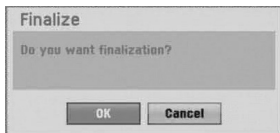

- 5 Valitse OK-ja paina sitten ENTER. Tallennin aloittaa levyn viimeistelyn.

Huomautus

Viimeistelyn kesto riippuu levyn tyyppistä, paljonko sille on tallennettu ja levyn nimikkeiden määrästä. Tallennetun levyn viimeistelyyn voi kulua 8 minuuttia tai enemmän.

Vihje

Jos lataat jo aikaisemmin viimeistellyn DVD-RW-levyn, voit purkaa sen viimeistelyn valitsemalla Unfinalize-vaihtoehdon Disc Finalize-viimeistelyvalikosta. Sen jälkeen voit muokata levyn sisältöä ja tallentaa sille uudelleen.

Levyn nimiö

Tällä voit syöttää levyille nimen. Tämä nimi tulee esiin, kun haet levyn tietoja tv-ruutunäytöstä.

- Levyn nimi voi olla enintään 32 merkkiä pitkä.
- Toisessa DVD-tallentimessa formatoiduista levyistä saadaan näkyviin vain rajallinen merkkivalikoima.



- 1 Noudata vaiheita 1-5 kuten sivulla 27 neuvotaan (Levyformaatti).
- 2 Valitse vaihtoehto Disc Label - Levyn nimiö näppäimillä ▲ / ▼.
- 3 Siirry kolmannelle tasolle painamalla ►. Muokkauskuvake korostuu.
- 4 Paina ENTER. Esiin tulee näppäimistövalikko.



- 5 Syötä levyn nimi. Valitse merkki näppäimillä ▲▼◀▶ ja vahvista sitten valintasi painamalla ENTER. Noudata vaihetta 3 kuten sivulla 21 neuvotaan (Station Rename - Asemalle uusi nimi).

Kaukosäätimen näppäimet nimen syöttöön

► (PLAY): Sijoittaa välilyönnin kohdistimen nykyiseen paikkaan.

|| (PAUSE/STEP): Poistaa edellisen merkin kohdistimen nykyisestä paikasta.

■ (STOP), CLEAR: Poistaa edellisen merkin kohdistimen nykyisestä paikasta.

◀◀ / ▶▶: Siirtää kohdistinta vasemmalle tai oikealle.

Numerot (0~9): Syöttää merkin valitun sarakkeen vastaavasta kohdasta.

DISC MENU/LIST, DISPLAY: Vaihtaa näppäimistön tyyppiä (English/Latin Capital, English/Latin Lowercase, Symbols)

- 6 Valitse OK, kiinnitä sitten nimi painamalla ENTER ja palaa asetusvalikkoon.

- 7 Poistu valikosta painamalla HOME.

Ennen käyttöä (jatkoa)

Levyn suojaus

Tallennettaessa DVD-RAM/DVD+RW/+R -levylle tai VR-tilassa alustetulle DVD-RW -levylle aseta levyn suojaus Disc Protection tilaan ON (Päällä) estääksesi ladatun levyn tallennuksen, muokkauksen tai pyyhkimisen vahingossa. Jos haluat avata levyn muokkauksia varten, valitse OFF - Pois päältä.



PBC

PBC-asetusta voi muuttaa. Aseta toistonhallinta (PBC) päälle (ON) tai pois (OFF).

- ON: PBC-toiminnolla varustetut Video CD:t toistetaan PBC:n mukaan.
- OFF: PBC-toiminnolla varustetut Video CD:t toistetaan samaan tapaan kuin audio-CD:t.



Automaattitoisto

Voit säätää tallentimen niin, että DVD-levyn toisto alkaa automaattisesti aina, kun DVD-levy laitetaan sisään. Jos Auto Play -automaattitoisto on päällä (On), tämä tallennin etsii nimikkeen, jonka soittoaika on pisin, ja soittaa sitten nimikkeen automaattisesti.

ON: Auto Play -toiminto on päällä.

OFF: Auto Play -toiminto ei ole päällä.

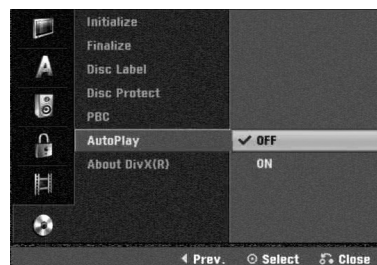

Huomautus

Auto Play -toiminto ei ehkä toimi joillakin DVD-levyillä.

About DivX(R)

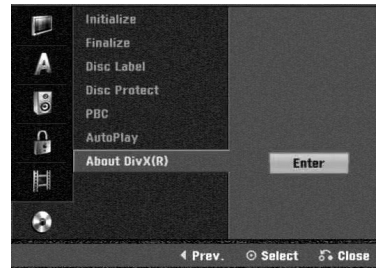

Saat meiltä DivX® VOD (Video On Demand) -rekisteröintikoodin, jota käyttämällä voi vuokrata ja ostaa DivX® VOD tilausvideoita. Katso lisä- tietoja osoitteesta www.divx.com/vod.

- 1 Valitse "About DivX(R)" ja paina ►.
- 2 Paina ENTER, kun Enter on valittu, jolloin rekisteröintikoodi tulee näkyviin.
- 3 Käytä koodia, kun ostat tai vuokraat videoita DivX® VOD tilausvideopalvelusta www.divx.com/vod. Noudata ohjeita ja lataa video levyille toistettavaksi tällä laitteella.

Huomautus

Tilausvideopalvelusta DivX® VOD ladattuja videoita voi katsella vain tällä laitteella.

Ennen käyttöä

Yleistietoja tv-ruutunäytöstä

Tässä ohjekirjassa on perusohjeet tallentimen käytöstä. Jotkut DVD-levyt edellyttävät erikoistoimintoja tai niiden toimintoja on toiston aikana rajoitettu.

Tässä tapauksessa tv-ruutuun tulee  -kuvake sen merkiksi, ettei tallennin salli tätä toimintoa tai sitä ei ole saatavissa levyllä.

Tietojen katselu tv:n katselun yhteydessä

Tv:n katselun aikana hae tiedot kuvaruutuun/poista tiedot kuvaruudulta painamalla **DISPLAY**.

esim. kun DVD-RW VR-tilassa on sisällä.

Ilmaisee virittimen vastaanottaman kanavan numeron, aseman nimen ja äänisignaalin.

Ilmaisee tallennustilan, vapaan tilan määrän ja kuluneen ajan edistymispalkin.

Ilmaisee levyn nimen ja formaatin.

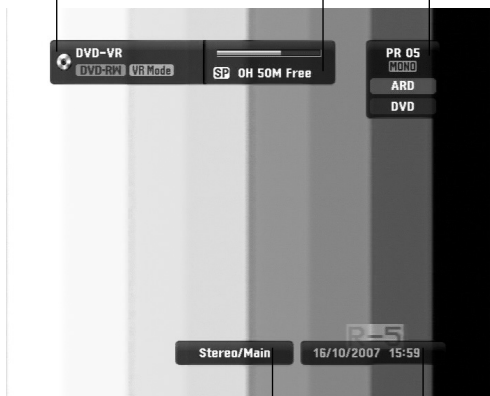

Ilmaisee audion lähtösignaalin.
Näyttää nykyisen päivämäärän ja kellonajan.

Tietojen katselu tv-ruutunäytöstä

Voit saada erilaisia tietoja ladatusta levystä tai nauhasta kuvaruudulle.

- 1 Hae tiedot kuvaruutuun/muuta tietoja kuvaruudulta painamalla DISPLAY toistuvasti.** Esitetyt tiedot riippuvat levytyypistä, nauhasta tai toiston tilasta.
Esimerkki: DVD-Video disc



- 2 Voit valita kohteen painamalla \blacktriangle / \blacktriangledown , ja muuttaa tai valita asetuksia painamalla \blacktriangleleft / \blacktriangleright .**

Valikon kohteista on tietoja sulkumerkkien sisällä esitetyillä sivuilla.

- **TITLE:** Näyttää nykyisen nimikkeen (tai raidan) numeron/nimikkeiden (tai raitojen) kokonaismäärän (sivu 31)
- **CHAPTER:** Nykyisen kappaleen numeron/kappaleiden kokonaismäärän (sivu 31)
- **TIME:** Näyttää kuluneen toistoajan (sivu 32)
- **AUDIO:** Valitun audiotoston kielen (vain DVD VIDEO) tai audiokanavan (sivut 33-34)
- **SUBTITLE:** Valitun tekstityksen (sivu 34)
- **ANGLE:** Valitun katselukulman/kulmien kokonaismäärän (sivu 33)
- **SOUND:** Valitun äänitilan (sivu 34)

- 3 Poista kuvaruutunäyttö painamalla DISPLAY tai RETURN () toistuvasti, kunnes näyttö poistuu.**

Huomautus

Jos mitään näppäintä ei paineta 7 sekuntiin, tv-ruutunäyttö häviää.

Käyttö DVD:llä ja Video CD:llä

Toisto DVD:llä tai Video CD:llä

Toiston asetukset

- Ennen kaukosäätimen käyttöä valitse käytettävä laite painamalla näppäintä **DVD**.
- Kytke virta televisioon ja valitse tallentimeen liitetty videon sisääntulolähde.
- Audiojärjestelmä: Kytke virta audiolaitteisiin ja valitse tallentimeen liitetty sisääntulolähde.

1 Avaa levykelkka painamalla **OPEN/CLOSE** (▲).

2 Lataa valitsemasi levy levykelkkaan nimiöpuoli ylöspäin.

3 Sulje levykelkka painamalla **OPEN/CLOSE** (▲).

Näyttöikkunaan tulee viesti REAd, ja toisto alkaa automaattisesti. Jos toisto ei ala, paina ► (PLAY).

Joissakin tapauksessa saattaa esiin tulla levyn valikko.

Vihje

Jos valikkoikkuna on näkyvässä

Valikkoikkuna saattaa tulla esiin vasta, kun on ladattu valikon sisältävä DVD tai Video CD.

DVD

Valitse katseltavaksi haluamasi nimike/kappale näppäimillä ◀ ▶ ▲ ▼ ja aloita sitten toisto painamalla ENTER.

Palaa valikkoikkunaan painamalla TITLE tai DISC MENU/LIST.

VCD

- Valitse numeropainikkeilla katsottavaksi haluamasi raita.
Palaa valikkoikkunaan painamalla RETURN (↵).
- Valikkoasetukset ja valikon käytön tarkat menetelmät voivat olla erilaisia eri levyillä. Noudata valikkonäyttö sivujen ohjeita. Voit myös asettaa toistonhallinnan (PBC) pois päältä (Off) asetusvalikosta. Ks. sivu 29.

Huomautuksia

- Jos Parental Control -käytönvalvonta on asetettu, eikä levy ole luokitusrajojen sisällä (levy on luokituskoodittu), täytyy syöttää 4-numeroinen koodi ja/tai levyn lukitus täytyy avata (ks. "Movie Rating - Luokitukset" sivulla 25).
- DVD-levyillä voi olla aluekoodi.
Soittimesi ei toista levyjä, joiden aluekoodi on eri kuin soittimellasi. Tämän soittimen aluekoodi on 2 (kaksi).

Perusominaisuudet

Huomautus

Ellei toisin mainita, kaikissa kuvatuissa toiminnoissa käytetään kaukosäädintä. Joitakin toimintoja voi suorittaa myös asetusvalikosta.

Siirtyminen toiseen NIMIKKEESEEN

DVD **Video** **VR** **+RW** **+R** **DivX** **RAM**

Kun levyllä on useampia nimikkeitä kuin yksi, voit siirtyä toiseen nimikkeeseen seuraavasti:

- Paina DISPLAY kahdesta ja valitse sitten nimike-kuvake painamalla ▲ / ▼. Valitse sitten nimikkeeseen numero painamalla numeronäppäimiä (0-9) tai ◀ / ▶.

Siirtyminen toiseen KAPPALEESEEN/RAIDALLE

DVD **VR** **+RW** **+R** **VCD** **RAM**

Kun levyn nimikkeellä on useampia kappaleita/raitoja kuin yksi, voit siirtyä toiseen kappaleeseen/raitaan seuraavasti:

- Valitse seuraava kappale/raita tai palaa nykyisen kappaleen/raidan alkuun painamalla SKIP (◀◀ tai ▶▶) lyhyesti toiston aikana.
- Palaa edelliseen kappaleeseen/raitaan painamalla SKIP (◀◀) lyhyesti kahdesti.
- Voit siirtyä suoraan mihin tahansa kappaleeseen toiston aikana painamalla DISPLAY. Valitse sitten kappale-kuvake painamalla ▲ / ▼ (tai video-CD:llä valitse raitakuvake). Syötä sitten kappaleen/raidan numero numeronäppäimillä (0-9) tai paina ◀ / ▶.

Haku

DVD **Video** **VR** **+RW** **+R** **VCD** **DivX** **RAM**

- 1 Paina toiston aikana BACKWARD (◀◀) tai FORWARD (▶▶).
Tallennin siirtyy nyt HAKU-tilaan.
- 2 Valitse haluttu nopeus painamalla BACKWARD (◀◀) tai FORWARD (▶▶). ◀ (taaksepäintoisto), ◀◀, ◀◀◀, ◀◀◀◀, ◀◀◀◀◀, ◀◀◀◀◀◀ (taakse) tai ▶▶, ▶▶▶, ▶▶▶▶, ▶▶▶▶▶ (eteen).
Video CD, DivX-tiedostot:llä hakunopeudet vaihtuvat näin: ◀◀, ◀◀◀, ◀◀◀◀ (taakse) tai ▶▶, ▶▶▶, ▶▶▶▶ (eteen).
- 3 Poistu HAKU-tilasta painamalla ► (PLAY).

Pysäytyskuva ja kuva kovalta toisto

DVD **Video** **VR** **+RW** **+R** **VCD** **RAM**

- 1 Paina toiston aikana PAUSE/STEP (||).
Tallennin siirtyy nyt TAUKO-tilaan.
- 2 Voit edetä kuva kerrallaan painamalla toistuvasti ◀ / ▶ TAUKO-tilassa.
- 3 Poistu TAUKO-tilasta painamalla ► (PLAY).

Huomautus

Kuva kovalta toisto taaksepäin ei sovellu Video CD -levyille.

Vihje

Voit edetä kuva kerrallaan painamalla kaukosäätimessä toistuvasti PAUSE/STEP (||).

Käyttö DVD:llä ja Video CD:llä (jatkoa)

Perusominaisuudet (jatkoa)

Hidastus

DVD **Video** **VR** **+RW** **+R** **VCD** **RAM**

- 1 Paina toiston aikana PAUSE/STEP (II).
Tallennin siirtyy nyt TAUKO-tilaan.
- 2 Paina TAUKO-tilan aikana BACKWARD (◀◀) tai FORWARD (▶▶).
DVD-tallennin siirtyy SLOW-hidastustilaan.
- 3 Valitse haluttu nopeus näppäimillä BACKWARD (◀◀) tai FORWARD (▶▶). ◀◀ 1/16, ◀◀ 1/8, ◀◀ 1/4, tai ◀◀ 1/2 (taakse), tai ▶▶ 1/16, ▶▶ 1/8, ▶▶ 1/4, tai ▶▶ 1/2 (eteen).
Video CD:llä hidastusnopeudet vaihtuvat näin: ▶▶ 1/8, ▶▶ 1/4 tai ▶▶ 1/2 (eteen).
- 4 Poistu hidastustilasta painamalla ▶ (PLAY).



Huomautus

Hidastustoisto taaksepäin ei ole mahdollista Video CD -levyllä.

Uudestaan A-B

DVD **Video** **VR** **+RW** **+R** **VCD**
Karaoke DVD **RAM**

Toista uudestaan nimikkeen jakso:

- 1 Paina haluamassasi aloituskohdassa PLAY MODE.
Tv-ruudulle ilmestyy toista nimike uudestaan -kuvake ja 'A'.
- 2 Paina haluamassasi lopetuskohdassa uudestaan ENTER.
Tv-ruutuun ilmestyy hetkeksi 'A-B', ja jakson toisto uudestaan alkaa.
- 3 Lopettaaksesi jakson A - B uudelleentoiston, paina PLAY MODE toistuvasti, kunnes "OFF" ilmestyy TV-ruudulle.

Toistotavat **DVD** **VR** **Video** **+RW**
+R **VCD** **Karaoke DVD** **RAM**

Valitse toistotila levyn pyöriessä painamalla PLAY MODE toistuvasti:

DVD, DVD-RW(Video), DVD+RW ja DVD+R: REPEAT CHAPTER, REPEAT TITLE, REPEAT OFF

Karaoke DVD: REPEAT CHAPTER, REPEAT TITLE, RANDOM, NORMAL

VCD: REPEAT TRACK, REPEAT ALL, REPEAT OFF tai REPEAT TRACK, REPEAT ALL, RANDOM, NORMAL

DVD-RW(VR)/DVD-RAM: REPEAT CHAPTER, REPEAT TITLE, REPEAT ALL, REPEAT OFF



Vihje

Jos painat SKIP (▶▶) satunnaistoiston aikana, laite valitsee toisen nimikkeen (raidan) ja jatkaa satunnaistoistoa.



Huomautus

- Video CD, jossa PBC: PCB on asetettava OFF Seup-valikosta. Katso sivu 29.
- Toistotapa voi vaihdella tallennetu sisällön mukaan.

Aikahaku

DVD **Video** **VR** **+RW** **+R** **DivX** **RAM**

Aikahakutoiminnolla voit aloittaa toiston mistä tahansa valitusta levyn ajankohdasta.

- 1 Paina toiston aikana kahdesti DISPLAY. TV-ruutuun ilmestyy ruutunäyttö.
Aikahakulaatikossa nähdään nykyisen levyn kulunut toisto aika.
- 2 Vallitse aikahakukuvake ruutunäytössä painamalla 7 sekunnin kuluessa ▲ / ▼.
Aikahakulaatikkoon ilmestyy "--:--".
- 3 Syötä haluttu aloitusaika numeronäppäimillä 7 sekunnin kuluessa. Syötä laatikkoon vasemmalta oikealle tunnit, minuutit ja sekunnit.
Väärää aikaa ei voi syöttää.
Jos syötät väärin numeroita, siirrä alleviivauspalkki (|) väärän numeron alle painamalla ◀ / ▶. Syötä sitten oikeat numerot.
- 4 Vahvista aloitusaika painamalla 7 sekunnin kuluessa ENTER.
Toisto alkaa levyn valitusta ajankohdasta.

Käyttö DVD:llä ja Video CD:llä (jatkoa)

Perusominaisuudet (jatkoa)

Zoom

DVD Video VR +RW +R RAM

Zoom-toiminnolla voit suurentaa kuvaa ja siirtyä suurennetussa kuvassa eri kohtiin.

- 1 Käynnistä zoomaustoiminto painamalla ZOOM toiston tai pysäytyskuvan toiston aikana.
Joka kerta painaessasi ZOOM-näppäintä televisiokuva vaihtuu seuraavassa järjestyksessä:
x1 koko → x2 koko → x4 koko → x1 koko (normaalikoko)
- 2 Siirry suurennetussa kuvassa eri kohtiin näppäimillä ◀ ▶ ▲ ▼.
- 3 Palaa normaalitoistoon painamalla CLEAR tai paina ZOOM toistuvasti, kunnes normaalikuva palautuu.



Huomautus

Zoomaustoiminto ei ehkä toimi joillakin DVD-levyllä.

Merkkihaku

DVD Video VR +RW +R VCD RAM

Voit aloittaa toiston muistiin tallennetusta kohdasta. Muistiin voi tallentaa enintään kuusi kohtaa.

Syötä merkki seuraavia vaiheita noudattaen:

- 1 Paina toiston aikana MARKER, kun toisto saavuttaa kohdan, jonka haluat tallentaa muistiin.
Tv-ruutuun ilmestyy hetkeksi merkki-kuvake.
- 2 Syötä levyllä enintään kuusi merkkipaikkaa toistamalla vaihe 1.

Merkityn kohtauksen haku esiin

- 1 Levyn toiston aikana paina SEARCH.
Merkkihakuvalikko ilmestyy tv-ruutuun.
- 2 Valitse haettava merkitty kohta painamalla ◀ ▶ ▲ ▼.
- 3 Paina ENTER.
Toisto alkaa merkitystä kohtauksesta.
- 4 Poistu merkkihakuvälisestä painamalla RETURN (↵).

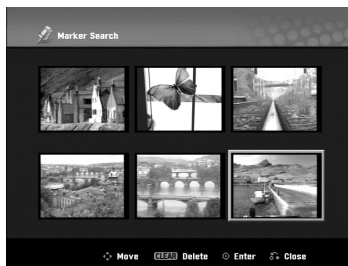

Kohtauksen merkin poisto

- 1 Paina toiston tai pysäytystilan aikana SEARCH.
Merkkihakuvalikko ilmestyy tv-ruutuun.
- 2 Valitse poistettavaksi haluamasi merkitty kohta painamalla ◀ ▶ ▲ ▼.

- 3 Paina CLEAR.
"Delete selected marker? - Poistetaanko valittu merkki? Proceed? - Jatkatko?" viestit tulevat näyttöön.
- 4 Valitse "OK" painikkeilla ◀ / ▶, ja paina sitten ENTER.
- 5 Pyyhi pois lisää merkittyjä kohtauksia toistamalla vaiheet 2-4.
- 6 Poistu merkkihakuvälisestä painamalla RETURN (↵).

DVD-videolevyjen sisällön tarkistus: Valikot

DVD-levyllä voi olla valikoita, joilla voit käyttää erikoistoimintoja. Avaa levyn valikko painamalla DISC MENU/LIST. Valitse sitten vaihtoehto painamalla vastaavaa numeronäppäintä. Tai korosta valintasi näppäimillä ◀ ▶ ▲ ▼, ja paina sitten ENTER.

Nimikevalikko DVD

- 1 Paina TITLE.
Jos kyseisellä nimikkeellä on valikko, valikko ilmestyy tv-ruutuun. Muuten esiin tulee levyn valikko.
- 2 Valikossa voi olla kamerakulmia, puhuttuja kieliä ja alanimikevaihtoehtoja sekä nimikkeen kappaleita.

Disc Menu - Levyvalikko DVD

- 1 Paina DISC MENU/LIST.
Levyvalikko tulee näyttöön.
- 2 Poistu levyvalikosta painamalla uudelleen DISC MENU/LIST.

Kamerakulma DVD

Jos levyllä on eri kamerakulmista kuvattuja jaksoja, voit vaihtaa eri kamerakulmiin toiston aikana.

- 1 Paina DISPLAY-näppäintä kaksi kertaa toiston aikana.
- 2 Paina ▲ tai ▼ kun haluat valita ANGLE-kuvakkeen.
- 3 Paina ◀ tai ▶ toistuvasti haluamasi kulman valitsemiseksi.



Vihje

Kamerakulmaikoni näkyy TV-ruudulla, kun vaihtoehtoisia kulmia on saatavilla.

Audio-ääniraidan vaihtaminen

DVD

Paina toiston aikana AUDIO ja sitten toistuvasti ◀ / ▶, ja kuulet eri audiokieliä tai audioraitoja, jos niitä on saatavissa.



Huomautus

Joillakin levyillä on sekä Dolby Digital että DTS -ääniraitoja. Kun DTS on valittu, analogisia audiolähtöjä ei ole käytettävissä. Voit kuunnella DTS-ääniraitoja liittämällä tämän tallentimen DTS-dekooderiin jollakin digitaalisista lähdoista.

Ks. liitännät tiedot sivulta 17.

Käyttö DVD:llä ja Video CD:llä (jatkoa)

Audiokanavan vaihtaminen

VCD **Video** **VR** **+RW** **+R** **DivX** **RAM**

Video-CD:llä paina toiston aikana AUDIO ja sitten toistuvasti ◀ / ▶, ja kuulet eri äänikanavia. (STEREO, VASEN tai OIKEA). VR-tilassa tallennetuilla DVD-RW-levyillä, joilla on sekä pääkanava että kaksikielinen äänikanava, voit vaihtaa pääkanavan (L) ja kaksikielisen (R) välillä tai miksata molemmat (pää + kaksikielinen) painamalla AUDIO.

3D Surround

DVD **Video** **VR** **+RW** **+R** **VCD**
DivX **RAM**

Tämä laite voi tuottaa 3D Surround -vaikutelman, joka jäljittelee monikanavaista äänentoistoa kahdesta tavallisesti stereokaiuttimesta viiden tai useamman kaiuttimen sijasta, jotka tavallisesti tarvitaan monikanavaäänen kuunteluun kotiteatterijärjestelmissä.

1. Paina DISPLAY kahdesti toiston aikana. Ruutunäyttö (On-Screen Display) ilmestyy TV-ruudulle.
2. Valitse ruutunäytöstä äänikuvake (Sound) näppäimillä ▲ / ▼.
3. Valitse "3D SUR" painamalla ◀ / ▶. Kytke 3D Surround -vaikutelma pois päältä valitsemalla "NORMAL".

Alanimikkeet **DVD** **DivX**

Näet eri alanimikkeet painamalla toiston aikana SUB-TITLE ja sitten toistuvasti ◀ / ▶.

Levyn kohteiden löytäminen **VCD**

Tällä toiminnolla pääset suoraan video-CD:n mihin kohtaan tahansa. Käytä tätä toimintoa vain kun video-CD on toistossa. Toisto hyppää määritettyyn kohtaan.

- 1 Paina toiston aikana SEARCH.
Tv-ruutuun ilmestyy etenemispalkki.
- 2 Etsi painikkeilla ◀ / ▶ toistettava kohta.
- 3 Vahvasta valittu kohta painamalla ENTER.
Toisto alkaa valitusta kohdasta.

N Huomautus

Tämä toiminto toimii vain, jos yhtään merkkiä ei ole muistissa.

Viime tilan muisti **DVD**

Tämä tallennin muistaa viimeksi katsotun levyn viimeisen näytöksen. Viimeinen näytös säilyy muistissa vaikka poistat levyn tallentimesta tai kytket tallentimen virran pois päältä. Jos lataat levyn, jossa oleva näytös on muistissa, ko. näytös haetaan muistista toistettavaksi automaattisesti.

N Huomautuksia

- Asetukset tallentuvat muistiin käytettäväksi milloin tahansa.
- Tämä tallennin ei muista levyn asetuksia, jos katkaiset tallentimesta virran ennen kuin aloitat levyn toiston.

DivX-elokuvalevyn toisto

DivX-elokuvalevyn toisto

Laitteella voi toistaa DivX-levyjä. Ennen kuin toistat DivX-tiedostoja, lue oikealta kohta "Tietoja DivX-elokuvatiedostoista".



Huomautus

Tämä tallennin ei toista DivX-tiedostoja USB-muistitikulta.

1. Laita sisään levy ja sulje levykelkka. Tv-ruutuun ilmestyy Movie-elokuvavalikko.
2. Valitse kansio painamalla ▲ / ▼, ja paina sitten ENTER. Esiin tulee luettelo kansion tiedostoista. Jos olet tiedostoluettelossa ja haluat palata Kansio-luetteloon, korosta kaukosäätimen näppäimillä ▲ / ▼, ja paina ENTER.



3. Jos haluat katsella tiettyä tiedostoa, korosta tiedosto näppäimillä ▲ / ▼, ja paina PLAY(▶). Käytettävänä on monenlaisia toistotoimintoja. Lisätietoja sivuilla 31-34.
4. Pysäytä toisto painamalla STOP(■). Esiin tulee Movie-elokuvavalikko.



Vihje

Jos CD:llä on MP3/WMA-tiedostoja, JPEG ja MOVIE-tiedostoja, voit vuorotella valikkojen MUSIC, PHOTO ja MOVIE välillä. Painamalla TITLE.

Huomautus DivX-tekstitysten katselusta

Jos tekstitys ei näy oikein toiston aikana, paina PAUSE/STEP (■) tekstityksen ollessa ruudussa, ja paina sekä pidä painettuna SUBTITLE noin 3 sekuntia ja valitse sitten toinen kielikoodi painamalla ◀ / ▶, kunnes tekstitys näkyy oikein.

Movie-elokuvavalikon vaihtoehdot

1. Valitse kansio/tiedosto Movie-valikossa painamalla ▲ / ▼, ja paina sitten ENTER.
Movie-valikon vaihtoehdot tulevat esiin.
Movie menu options appear.
2. Valitse vaihtoehto näppäimillä ▲ / ▼ ja paina ENTER.
 - [Play] Aloita toisto valitusta nimikkeestä.
 - [Open] Esiin tulee kansio ja luettelo kansion tiedostoista.

Tietoja DivX-elokuvatiedostoista

Tämän tallentimen kanssa yhteensopivien DivX-levyjen rajoitukset ovat:

- DivX-tiedoston käytettävissä oleva resoluutio (tarkkuus) on alle 720x576 (L x K) kuvapistettä eli pikseliä.
- DivX-tekstitystiedoston nimen tulee olla määritelty DivX-tiedoston mukaan, jotta tämä laite pystyy näyttämään sen.
- Levyn tiedostojen ja kansioiden kokonaismäärän tulee olla alle 1999.
- **Jos näyttökuvan tuoreistusnopeus on yli 29,97 kuvaa sekunnissa, tämä laite ei ehkä toimi normaalisti.**
- **Palautuu valikkonäyttösivulle, jos tallennettun tiedoston video- ja audiorakenne ei ole lomitettu.**
- **Jos tiedosto on tallennettu GMC:llä, laite tukee vain tallennustasoa 1-point.**
 - * GMC?
 - GMC on lyhenne sanoista Global Motion Compensation. Se on MPEG4-standardissa määritetty koodaustyökalu. Joissakin MPEG4-koodereissa, kuten DivX on tämä vaihtoehto.
 - GMC-koodauksessa on eri tasoja, joista tavallisesti käytetään nimityksiä 1-point, 2-point tai 3-point GMC.

Sopivat DivX-tiedostot

“.avi”, “.divx”

Sopivat DivX-tekstitykset

“.smi”, “.srt”, “.sub (vain Micro DVD -formaatti)”, “.txt (vain Micro DVD -formaatti)”

- Muita kuin edellä lueteltuja Divx-tekstityksiä ei näytetä tv-ruudulla.

Sopivat koodekkiformaatit

“DIV3”, “MP43”, “DIVX”, “DX50”

Sopivat audioformaatit

“AC3”, “PCM”, “MP2”, “MP3”, “WMA”

- Näytteitystaajuus: rajat 8 - 48 kHz (MP3), rajat 32 - 48 kHz (WMA)
- Siirtonopeus 8 - 320 kbps (MP3), 32 - 192 kbps (WMA)

CD-R-formaatti

ISO 9660 ja JOLIET

DVD±R/RW-formaatti

ISO 9660 (UDF Bridge tiedostomuoto)

Audio CD ja MP3/WMA-levyjen käyttö

Audio CD- tai MP3/WMA-levyn toisto

CD **MP3** **WMA**

Tallennin pystyy toistamaan audio CD -levyjä. Tallennin pystyy toistamaan myös MP3/WMA-muodossa olevia tallenteita CD-ROM, CD-R, CD-RW, DVD-RAM, DVD±R tai DVD±RW -levyiltä tai muistitikulta.

Ennen kuin toistat MP3/WMA-tallenteita, lue huomautukset MP3/WMA-tallenteista sivulta 37.

- 1 Laita sisään levy ja sulje levykelkka.**
AUDIO-CD- tai MP3/WMA CD -valikko ilmestyy tv-ruutuun.



Audio CD -valikko

MP3/WMA-CD-valikko

- 2 Valitse raita painamalla ▲ / ▼ ja paina sitten ► (PLAY).**
Toisto alkaa.

Toiston aikana näkyy nykyisen raidan kulunut toisto-aika näytössä ja valikossa. Toisto pysähtyy levyn lopussa.

T Vihjeitä

- Voit katsella tv-kanavaa tai videon tulolähdettä painamalla RETURN. Jos halut palata musiikkivalikkoon, paina DISC MENU/LIST.
- Jos CD:llä on sekä ääniraitoja että MP3/WMA- ja JPEG-tiedostoja, voit vuorotella musiikki-Audio CD -valikon, musiikki-MP3/WMA-valikon ja kuva-CD -valikon välillä painamalla pysäytystilassa TITLE-näppäintä toistuvasti.
- Jos valitset MP3:n ja painat DISPLAY, näyttöön tulevat tarkat tiedostotiedot. Poistu tiedostotiedoista painamalla uudelleen DISPLAY. Jos valitset kansion ja painat DISPLAY, näyttöön tulevat kansion alikansioiden ja MP3/WMA-tiedostojen määrät.
- Jos olet tiedostoluettelossa ja haluat palata Kansio-luetteloon, korosta näppäimillä ▲/▼, ja palaa edelliseen valikkoikkunaan painamalla ENTER.

- 3 Pysäytä toisto milloin tahansa muulloin painamalla STOP (■).**

Musiikkivalikon vaihtoehdot

1. Saat esiin valikon vaihtoehdot valitsemalla raidan (tai kansion) valikosta, ja painamalla sitten ENTER.
2. Valitse vaihtoehto näppäimillä ▲ / ▼, ja vahvista sitten valinta painamalla ENTER.

Musiikki-Audio CD -valikon vaihtoehdot

CD

Play - Toisto: Aloittaa toiston valitusta raidasta.

Random: Toistaa raidat satunnaisjärjestyksessä.

Musiikki-CD -valikon vaihtoehdot

MP3 **WMA**

- Kun valitset raidan.

Play - Toisto: Aloittaa toiston valitusta raidasta.

Random: Toistaa raidat satunnaisjärjestyksessä.

- Kun valitset kansion.

Open - Avaa: Näyttää vain kansion alikansiot ja MP3/WMA-tiedostot.

Musiikki-USB -muistitikun valikon vaihtoehdot

- Kun valitset raidan.

Play - Toisto: Aloittaa toiston valitusta raidasta.

Random: Toistaa raidat satunnaisjärjestyksessä.

- Kun valitset kansion.

Open - Avaa: Näyttää vain kansion alikansiot ja MP3/WMA-tiedostot.

Audio CD ja MP3/WMA-levyjen käyttö (jatkoa)

Tauko **CD** **MP3** **WMA**

- 1 Paina toiston aikana PAUSE/STEP (II).
- 2 Palaa toistoon painamalla ► (PLAY) tai paina PAUSE/STEP (II) uudelleen.

Siirtyminen toiselle raidalle

CD **MP3** **WMA**

- Valitse seuraava raita tai palaa nykyisen raidan alkuun painamalla SKIP (I◀◀ tai ▶▶I) lyhyesti toiston aikana.
- Palaa edelliseen raitaan painamalla SKIP (I◀◀) lyhyesti kahdesti.
- Jos kyseessä on audio-CD, siirry suoraan mille tahansa raidalle syöttämällä toiston aikana Tract List -raitalistassa raidan numero numeronäppäimillä (0-9).

Uudestaan A-B **CD**

Toista uudestaan raidan jakso:

- 1 Paina haluamassasi aloituskohdassa PLAY MODE. Valikkoikkunaan ilmestyy toista uudestaan -kuvake ja 'A-'.
2 Paina haluamassasi lopetuskohdassa uudestaan ENTER. Valikkoikkunaan ilmestyy toista uudestaan -kuvake ja 'A - B', ja jakson toisto uudestaan alkaa.
- 3 Poistu jaksosta ja palaa normaalitoistoon painamalla PLAY MODE uudestaan. Uudestaan -kuvake poistuu valikkoikkunasta.

Toistotavat **CD** **MP3** **WMA**

Valitse toistotila levyn pyöriessä painamalla PLAY MODE toistuvasti:

CD: REPEAT TRACK, REPEAT ALL

MP3 ja WMA: REPEAT TRACK, REPEAT FOLDER



Vihje

Jos painat SKIP (▶▶I) satunnaistoiston aikana, laite valitsee toisen raidan ja jatkaa satunnaistoistoa.

Haku **CD**

- 1 Paina toiston aikana BACKWARD (◀◀) tai FORWARD(▶▶). Tallennin siirtyy nyt HAKU-tilaan.
- 2 Valitse painamalla BACKWARD (◀◀) tai FORWARD(▶▶) haluttu nopeus: ◀◀, ◀◀◀, ◀◀◀◀ (taakse) tai ▶▶, ▶▶▶, ▶▶▶▶ (eteen) Valikkoikkunassa näytetään hakunopeus ja suunta.
- 3 Poistu HAKU-tilasta painamalla ► (PLAY).

Huomautuksia MP3/WMA-tallenteista

MP3-levyt

- MP3-äänitiedoston data on kompressoitu käyttämällä MPEG1, audio layer 3 -koodausta. Käytämme tiedostoista, joiden tarkennin on ".mp3", nimitystä "MP3-tiedostot".
- Tallennin ei kykene lukemaan MP3-tiedostoa, jonka tarkennin ei ole ".mp3".

Tietoja WMA:sta (Window Media Audio)

- WMA on Microsoftin audiopakkausteknologia.
- WMA(Windows Media Audio) tarjoaa MP3-tiedostoformaattiin kaksinkertaisen audiokompressoinnin.

Tämän tallentimen kanssa yhteensopivien MP3/WMA-levyjen rajoitukset ovat:

1. CD-R:n fyysinen formaatti tulee olla "ISO 9660" ja "JOLIET".
2. Jos tallennat MP3/WMA-tiedostoja ohjelmalla, joka ei kykene luomaan tiedostojärjestelmää, esim. "Direct-CD":llä jne., MP3/WMA-tiedostoja on mahdollista toistaa. Suositamme, että käytätte "Easy-CD Creator":ia, joka luo levyille ISO9660 tai JOLIET tiedostojärjestelmän.
3. Levyn tiedostojen kokonaismäärän tulisi olla alle 1999.

Tämä tallennin edellyttää mahdollisimman hyvän toistolaadun saavuttamiseksi levyjen/tallenteiden vastaavan eräitä teknisiä standardeja. Tehdastallenteiset DVD-levyt tehdään automaattisesti näiden standardien mukaisiksi. Tallennukseen sopivia levyformaatteja on useita erilaisia (mukaan lukien MP3/WMA-tiedostoja sisältävät CD-R -levyt), ja niiltä edellytetään eräitä ennalta määrättyjä seikkoja (ks. edellä) yhteensopivan toiston varmistamiseksi.

Asiakkaiden tulee myös huomioida, että MP3/WMA-tiedostojen ja musiikin lataamiseen internetistä tarvitaan lupa. Yhtiöllämme ei ole mitään oikeuksia sellaisen luvan myöntämiseen. Lupa tulee aina hankkia tekijänoikeuksien omistajalta.

JPEG-levyjen käyttö

JPEG-levyn katselu **JPEG**

Tämä tallennin voi toistaa levyjä, joilla on JPEG-tiedostoja. Ennen kuin toistat JPEG-tallenteita, lue "Huomautuksia JPEG-tallenteista" oikealla.

- 1 Laita sisään levy ja sulje levykelkka.** Tv-ruutuun ilmestyy Photo-kuvavalikko.



- 2 Valitse kansio näppäimillä ▲ ▼ ◀ ▶ ja paina sitten ENTER.**

Avaa-kuvake on korostettu valikon vasemmassa reunassa.

- 3 Paina ENTER.** Esiin tulee luettelo kansion tiedostoista.

N Huomautus

Jos  -kuvake tulee kuvavalikkoon, se tarkoittaa, ettei kyseisiä JPEG-tiedostoja voi katsella.

- 4 Valitse tiedosto näppäimillä ▲ ▼ ◀ ▶ ja paina sitten ENTER.**

Vaihtoehdot näytetään valikon vasemmassa reunassa.



T Vihje

- Jos olet tiedostoluettelossa ja haluat palata Kansio-luetteloon, korosta kaukosäätimen näppäimillä ▲ / ▼ kuvake , ja paina ENTER.
- Voit katsella tv-kanavaa tai videon tulolähdettä painamalla RETURN. Jos halut palata kuvavalikkoon, paina DISC MENU/LIST.
- Jos CD:llä on sekä ääninimikkeitä että MP3/WMA- ja JPEG-tiedostoja, voit vuorotella AUDIO CD-valikon, MP3/WMA-valikon ja kuvavalikon välillä painamalla pysäytystilassa TITLE-näppäintä toistuvasti.

- 5 Valitse näppäimillä ▲ / ▼ vaihtoehto "Full Screen - Täyskuva" ja paina sitten ENTER.**

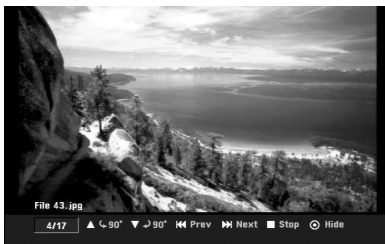

- 6 Pysäytä katselu milloin tahansa painamalla STOP.** Esiin tulee uudelleen kuvavalikko.

Photo (valokuva) -valikon vaihtoehdot

1. Saat esiin valikon vaihtoehdot valitsemalla raidan (tai kansion) valikosta, ja painamalla sitten ENTER.
2. Valitse vaihtoehto näppäimillä ▲ / ▼, ja vahvista sitten valinta painamalla ENTER.

Photo-CD (valokuva-CD) -valikon vaihtoehdot **JPEG**

- Kun valitse kuvatiedoston.

Full Screen: Näyttää valitun tiedoston koko ruudussa.

Slide Show: Näyttää Slide Show -diaesitysvalikon. (sivulta 39)

- Kun valitset kansion.

Open - Avaa: Näyttää vain kansion alikansiot ja JPEG-tiedostot.

Photo-USB -muistitikun valikon vaihtoehdot

- Kun valitse kuvatiedoston.

Full Screen: Näyttää valitun tiedoston koko ruudussa.

Slide Show: Näyttää Slide Show -diaesitysvalikon. (sivulta 39)

- Kun valitset kansion.

Open - Avaa: Näyttää vain kansion alikansiot ja JPEG-tiedostot.

JPEG-levyjen käyttö

Hyppy yli kuvien

Kuvan katselun aikana siirry seuraavaan tiedostoon tai palaa edelliseen tiedostoon painamalla SKIP (◀◀ tai ▶▶) kerran.

Kuvien kierto

Kierrä kuva ympäri myötäpäivään tai vastapäivään kuvan näytön aikana painamalla ▲ / ▼.

Diaesitysten katselu

1. Valitse kuvavalikosta "Slide Show - Diaesitys" vaihtoehto.
2. Paina ENTER.
Esiin tulee diaesitysvalikko.

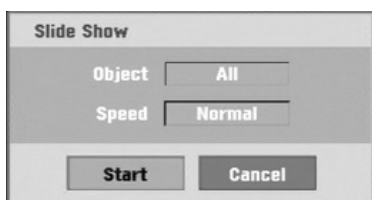

3. Aseta valinnat näppäimillä ▲ ▼ ◀ ▶.
Object - Kohde: Valittu tiedosto tai kaikki tiedostot.
Speed - Nopeus: Valitsee diaesityksen nopeuden (Slow - Hidas, Normal - Normaali tai Fast - Nopea)
4. Aloita diaesitys valitsemalla Start-käynnistysvaihtoehto, ja paina sitten ENTER.
5. Pysäytä diaesitys painamalla STOP ja palaa kuvavalikkoon.



Huomautus

Voit valita useita tiedostoja käyttämällä MARKER-näppäintä.

Huomautuksia JPEG-tallenteista

- Riippuen JPEG-tiedostojen koosta ja määrästä, tallenteen sisällön lukeminen saattaa kestää useita minuutteja. Jos et näe kuvaruutunäyttöä muutaman minuutin kuluttua, jotkut tiedostoista ovat liian suuria — pienennä JPEG-tiedostojen resoluutio alle 4 megapikseliin, ja polta toinen levy.
- Levyn tiedostojen ja kansioiden määrä on vapaa, mutta niiden kokonaismäärän tulee olla alle 1999.
- Jotkut levyt saattavat olla yhteensopimattomia levyn erilaisen tallenneformaatin tai levyn kunnan johdosta.
- Polttaessasi JPEG-tiedostoja CD-R -levylle "Easy CD Creatorin" kaltaisilla ohjelmilla, varmista ennen niiden CD-koostetta kopioidessasi, että kaikkien valittujen tiedostojen tarkentimena on ".jpg".
- Jos tiedostojen tarkentimena on ".jpe", nimeä niiden tarkentimiksi ".jpg".
- Tämä tallennin ei voi lukea tiedostoja, joiden tarkennin ei ole ".jpg", joskin Windows Explorer® näyttää tiedostot JPEG-kuvatiedostoina.
- Progressiivisia JPEG-tiedostoja tai häviöttömiä JPEG-tiedostoja ei tueta.

Nauhan toisto videonauhurillassa

Valmistelut

- Ennen kaukosäätimen käyttöä valitse käytettävä laite painamalla näppäintä **VCR**.
- Kytke virta televisioon ja valitse tallentimeen liitetty videon sisääntulolähde.
- Audiojärjestelmä: Kytke virta audiolaitteisiin ja valitse tallentimeen liitetty sisääntulolähde.

Normaalitoisto **VHS**

1 Laita sisään videonauha, jolla on tallenne.

Merkkivalo  syttyy ja tallennin käynnistyy automaattisesti.

- Varmista, ettei **TIMER**-ilmaisimessa pala valo näytössä. Jos on, paina **POWER** kerran.
- Kun sisään laitetaan kasetti, jonka varmuuskieleke on poistettu, tallennin aloittaa toiston automaattisesti.

2 Paina **PLAY** (▶) kerran.

Tv-ruudulle ilmestyy **PLAY**-toistokuvake.

- Toiston nauhanopeutta ei tarvitse valita. Tallennin valitsee sen automaattisesti.

3 Pysäytä toisto painamalla **STOP** (■).

Tv-ruudulle ilmestyy **STOP**-kuvake.

Jos nauhan loppupää on saavutetaan ennen kuin **STOP** (■) painetaan, tallennin pysähtyy automaattisesti, kelaa takaisin, poistaa nauhakasetin ja sammuttaa itsensä.

N Huomautus

- Jos haluat katsoa DVD-levyä, kun toistat nauhaa, siirry DVD-tilaan pianalimalla DVD (tai DVD/VCR) ja käynnistä DVD-levy. Jos käynnistät nauhurin painamalla VCR (tai DVD/VCR), nauhan toisto jatkuu samasta kohdasta, jossa keskeytit katselun (**PAL-TALLENNIN**).
- DVD:tä ja nauhaa ei voi katsoa samanaikaisesti.

Seurannan säätö **VHS**

Auto Tracking - Autoseuranta

Automaattinen seurantatoiminto säätää televisiokuvaa poistaen lumisateen tai viivat.

AUTO TRACKING -seurantatoiminto toimii seuraavissa tapauksissa:

- Nauhaa toistetaan ensimmäisen kerran.
- Nauhanopeus (SP, LP) muuttuu.
- Naarmuuntunut nauha aiheuttaa raitoja tai lumisadetta.

Seuranta käsin

Jos toistossa ilmenee häiriöitä kuvassa, paina joko kaukosäätimessä **PR/CH(TRK)** (▲/▼) tai **PROG.** (▲/▼) etupaneelissa, kunnes häiriöt kuvaruudussa vähenevät..

- Jos kuva väreilee pystysuunnassa, käytä tätä säätöä huolellisesti
- Tracking-seuranta säätyy automaattisesti takaisin normaaliiksi, kun nauha poistetaan tai virtajohdon pistoke irrotetaan pistorasiasta 3 sekuntia pitemmäksi ajaksi.

Tehostetoisto **VHS**

N Tietoja tehostetoistosta

- Tv-ruutuun ilmestyy vaakasuuntaisia (häiriö)palkkeja. Tämä on normaalia.
- Ääni on automaattisesti mykistetty tehostetiloissa, joten haku-toiminnon aikana ei kuulu ääntä.
- Suurnopeuksisissa kuvanhakutiloissa tarvitaan lyhyt aika nauhanopeuden vakautukseen palattaessa takaisin **PLAY**-toistotilaan. Tänä aikana voidaan havaita lieviä häiriöitä.

Haku

Tällä toiminnolla voit hakea haluamaasi kohtausta visuaalisesti nauhalta etu- tai takasuunnasta.

1 Paina toiston aikana **BACKWARD** - **TAAKSEPÄIN** (◀) tai **FORWARD** - **ETEENPÄIN** (▶).

Tallennin siirtyy **SEARCH**-hakutilaan.

- Jos tallennin jätetään **SEARCH**-tilaan 3 minuuttia pitemmäksi ajaksi, tallennin siirtyy automaattisesti **PLAY**-toistotilaan suojatakseen nauhaa ja kuvapäitä.

2 Palaa toistoon painamalla **PLAY** (▶).

Pysäytyskuva ja kuva kavalta toisto

1 Paina toiston aikana **PAUSE/STEP** (⏸).

Tv-ruutuun ilmestyy pysäytyskuva.

- Jos pysäytyskuva värisee pystysuunnassa, sen voi vakauttaa painamalla kaukosäätimessä **PR/CH(TRK)** (▲/▼).
- Jos tallennin jätetään **STILL**-pysäytyskuvutilaan 5 minuuttia pitemmäksi ajaksi, tallennin siirtyy automaattisesti **STOP**-tilaan suojatakseen nauhaa ja videopäitä.

2 Voit askeltaa videon toiston aikana kuva kavalta painamalla **PAUSE/STEP** (⏸) toistuvasti.

3 Palaa toistoon painamalla **PLAY** (▶).

Hidastus

1 Paina pysäytyskuvan aikana **FORWARD** - **ETEENPÄIN** (▶▶).

Nauhaa toistetaan 1/19 kertaa tavallista toistonopeutta hitaammalla nopeudella.

- Jos hidastustoistossa ilmenee nauhamaisia häiriöitä, voit vähentää niitä painamalla kaukosäätimessä **PR/CH(TRK)** (▲/▼).
- Jos hidastus kestää kauemmin kuin 3 minuuttia, tallennin siirtyy automaattisesti normaalitoiston tilaan.

2 Palaa toistoon painamalla **PLAY** (▶).

Nauhalaskurin muistin toiminnot

Tämä on kätevä ominaisuus, jos haluat katsoa nauhan jonkin kohdan heti tallennuksen jälkeen tai jos haluat palata samaan kohtaan useita kertoja.

1 Aloita nauhalle tallennus tai sen toisto.

2 Hae tosiaikalaskin kuvaruutuun painamalla **DISPLAY** toistuvasti.

3 Kohdassa, jonka haluat löytää myöhemmin, nolla tosiaikalaskin lukuihin 0:00:00 painamalla **CLEAR**.

Jatka toistoa tai tallennusta.

4 Kun tallennus tai toisto päättyy, paina **STOP**.

5 Paina **RETURN** (↶).

Nauha pysähtyy automaattisesti nauhalaskurin palattua arvoon "0:00:00".

Perustallennus

Perustallennus televisiosta

Noudata tv-ohjelman tallennuksessa seuraavia ohjeita. Tallennus alkaa välittömästi ja jatkuu, kunnes levy tai nauha on täynnä tai pysäytät tallennuksen.

1 Kytke tallentimeen virta, valitse tallennuslaite (videonauhuri tai DVD) ja lataa tallennuskelpoinen levy tai nauha.

Varmista myös, että tv:n syöttö on asetettu tälle tallentimelle. Jos lataat täysin tyhjän DVD-RW -levyn, esiin tulee levynalustusvalikko, josta valitaan haluttu tallennustila levyn alustamiseen (ks. sivu 27).

2 Aseta tarvittava tallennustila painamalla REC MODE toistuvasti.

DVD: XP (hyvä laatu), SP (standardilaatu), LP (alempi laatu), EP (laajennettu laatu Videonauhuri), MLP (Maximum Long Play)
VCR: SP (standarditoisto Play), LP (pitkätoisto)

3 Valitse näppäimillä PROG. (▲/▼) etupaneelistä tai kaukosäätimessä PR/CH(TRK) (▲/▼) tallennettava tv-kanava.

4 Valitse tallennettava audiokanava valinnalla AUDIO.

Taulukossa alla esitetään, mikä tallentuu eri erityyppisten lähetysten eri asetuksilla. Viimeinen palsta (kuunneltava audio) osoittaa, mikä kuuluu tallennuksen aikana.

TV Lähetyksen Audio	Valittu audio	Lähetyksen audio				Kuultava audio
		VR tai nauha		Videotila, +R-tila tai +RW		
		V.kan	O.kan	V.kan	O.kan	
STEREO	STEREO/MAIN	STEREO		STEREO		STEREO
	STEREO/SUB	STEREO		STEREO		STEREO
	MONO/MAIN	MONO		MONO		MONO
MAIN+SUB	STEREO/MAIN	MAIN	SUB	MAIN	MAIN	MAIN
	STEREO/SUB	MAIN	SUB	SUB	SUB	SUB
	MONO/MAIN	MAIN	SUB	MAIN	MAIN	MAIN
MONO	STEREO/MAIN	MONO		MONO		MONO
	STEREO/SUB	MONO		MONO		MONO
	MONO/MAIN	MONO		MONO		MONO

5 Paina REC (●) kerran.

Tallennus alkaa. (Näyttöruutuun syttyy REC-ilmais.)

- Tallennus jatkuu, kunnes painat STOP (■) tai levy (tai nauha) täyttyy.
- Jos haluat tallentaa määrätyn pituisen ajan, lue kohta Pika-ajastin oikealla.

6 Pysäytä tallennus painamalla STOP (■).

Pika-ajastintallennus (ITR)

Pika-ajastuksella voit tehdä helposti ennalta asetetun ajan pituisen tallennuksen käyttämättä ohjelmointiajastinta.

1 Noudata vaiheita 1-5 kuten vasemmalla neuvotaan (Perustallennus televisiosta).

2 Valitse tallennusajan pituus painamalla REC (●) toistuvasti.

Videotallennin aloittaa tallennuksen ensimmäisen painalluksen jälkeen.

DVD - Jokainen perättäinen painallus kasvattaa tallennusaikaa 10 minuutilla vapaan tilan verran. VCR - Videonauhuri: Jokainen perättäinen painallus kasvattaa tallennusaikaa 30 minuuttia. Varmista ennen tallennusta, että videonauhalla on jäljellä riittävästi tallennusaikaa.



Pika-ajastintallennuksen valikko

Tallennusajan tarkistus

Tarkista tallennusaika painamalla REC (●) tai DISPLAY kerran. Haettu asetukset palautuu automaattisesti tv-ruutuun hetkeksi. Myös tallennuksen jäljellä oleva aika näytetään näyttöikkunassa.

Tallennusajan pidentäminen

Tallennusaikaa voi pidentää milloin tahansa painamalla REC (●). Jokainen perättäinen painallus kasvattaa tallennusaikaa 10 minuutilla (DVD) vapaan tilan verran tai 30 minuutilla (VCR).

Tallennuksen tauotus

- 1 Tauota levy tai nauha tallennuksen aikana painamalla PAUSE/STEP (II).
- 2 Kun haluat jatkaa tallennusta, paina PAUSE/STEP (II) tai REC (●).

N Huomautuksia

- Jos painat PAUSE/STEP (II) pika-ajastustallennuksen aikana, se peruuntuu.
- Tallennin sammuttaa virrat automaattisesti pika-ajastustallennuksen päättyessä.

Voit tallentaa yhtä tv-kanavaa samalla kun katselet toista

- 1 Valitse tallennuksen aikana TV-tila painamalla TV/VCR. Esiin tulee TV-ilmais.
- 2 Aseta televisio katseltavalle kanavalle.

T Vihje

Kun tallennat nauhalle, voi vaihtaa kanavaa nauhoitus-tauon aikana. (Kanavaa ei voi vaihtaa DVD:n tallennus-tauon aikana.)

N Huomautus

Jos haluat katsella DVD:tä samalla, kun nauhoita, siirry DVD:n toistoon painamalla DVD (tai DVD/VCR). Nauhaa ei voi katsoa DVD:n tallennuksen aikana.

Perustallennus (jatkoa)

Kopiointi DVD:ltä videonauhuriin

Voit kopioida DVD:n sisällön VHS-nauhalle käyttämällä näppäintä DUBBING.

N Huomautus

Jos DVD (levyt), jota yrität kopioida, on kopiosuojattu, et voi kopioida levyä. Macrovision-koodattuja DVD-levyjä ei saa kopioida.

- 1 Laita sisään VHS-nauha.**
Laita videonauhuriin tyhjä videokasetti.
- 2 Lataa levy**
Laita DVD-dekkiin kopioitavaksi haluamasi levy ja sulje levykelkka.
- 3 Valitse DVD-tila painamalla kaukosäätimessä DVD tai etupaneelissa DVD/VCR.**
- 4 Hae PLAY ja PAUSE toiminnoilla DVD-levyltä (tai levyiltä) kohta, josta haluat aloittaa tallennuksen.**
Parhaan tuloksen saat tauottamalla toiston kohtaan, josta haluat aloittaa tallennuksen.
- 5 Paina DUBBING.**
Esiin tulee kopiointivalikko Dubbing.



- 6 Valitse haluttu tallennustila näppäimillä ▲ / ▼ / ◀ / ▶ :**
 - SP (standarditoisto)
 - LP (pitkätoisto, 2 kertaa SP).
- 7 Aloita kopiointi valitsemalla Dubbing ja painamalla ENTER tai DUBBING.**

T Vihje

Jos painat kopiointitilan aikana PAUSE/STEP, DVD-dekki ja videonauhuri siirtyvät taukotilaan ja DUB-ilmaisina vilkkuu etupaneelin näytössä. Taukotilassa voit säätää DVD-toiston kohtaa näppäimillä PLAY, BACKWARD, FORWARD, PAUSE/STEP jne. Videonauhuridekki pysyy taukotilassa. Jatka kopiointia painamalla DUBBING -näppäintä kahdesti.

- 8 Kopiointin pysäytys**
Voit pysäyttää kopiointin milloin tahansa muulloin painamalla STOP (■).
Sinun on pysäytettävä kopiointi itse DVD-elokuvan loppussa tai laite jatkaa toistoa ja nauhoitusta yhä uudelleen ja uudelleen.

Kopiointi videonauhurista DVD:lle

Voit kopioida VHS-nauhan sisällön tallennuskelpoiselle DVD-levylle käyttämällä näppäintä DUBBING. Näin voit arkistoida vanhoja videonauhojasi DVD-levyille.

N Huomautus

Jos VHS-videonauha, jota yrität kopioida, on kopiosuojattu, et voi kopioida nauhaa. Macrovision-koodattuja nauhoja ei saa kopioida.

- 1 Laita sisään nauhoituskelpoinen DVD-levy.**
Laita DVD-dekkiin tyhjä tallennuskelpoinen DVD-levy ja sulje levykelkka.
- 2 Laita sisään VHS-nauha.**
Laita videonauhuridekkiin VHS-videokasetti, jonka haluat kopioida.
- 3 Valitse VCR-videonauhuritila painamalla kaukosäätimessä VCR tai etupaneelissa DVD/VCR.**
- 4 Hae PLAY, BACKWARD, FORWARD ja PAUSE toiminnoilla VHS-nauhalla kohta, josta haluat aloittaa tallennuksen.**
Parhaan tuloksen saat tauottamalla toiston kohtaan, josta haluat aloittaa tallennuksen.
- 5 Paina DUBBING.**
Esiin tulee Dubbing -kopiointivalikko.



- 6 Valitse haluttu tallennustila painamalla ▲ / ▼ / ◀ / ▶ :**
 - MLP (Maximum Long Play)
 - EP (laajennettu laatu)
 - LP (alempi laatu)
 - SP (standardilaatu)
 - XP (hyvä laatu)
- 7 Aloita kopiointi valitsemalla Dubbing ja painamalla ENTER tai DUBBING.**

T Vihje

Jos painat kopiointitilan aikana PAUSE/STEP, DVD-dekki ja videonauhuri siirtyvät taukotilaan ja DUB-ilmaisina vilkkuu etupaneelin näytössä. Taukotilassa voit säätää videonauhurin toistokohtaa näppäimillä PLAY, BACKWARD, FORWARD, PAUSE/STEP jne. DVD-dekki pysyy taukotilassa. Jatka kopiointia painamalla DUBBING -näppäintä kahdesti.

- 8 Kopiointin pysäytys**
Voit pysäyttää kopiointin milloin tahansa muulloin painamalla STOP (■).
Kopiointi pysähtyy automaattisesti VHS-nauhan loputtua.

Ajastintallennus

Tähän tallentimeen voi ohjelmoida enintään 16 ohjelmaa 1 kuukausi etukäteen.

- 1 Paina HOME.**
Esiin tulee Home-valikko.
- 2 Valitse TV-vaihtoehto painamalla ◀ / ▶.**
- 3 Valitse Timer Record -ajastustallennus näppäimillä ▲ / ▼, ja paina sitten ENTER.**
Esiin tulee ajastintallennuslista.



- 4 Valitse NEW (Uusi) näppäimillä ▲ / ▼, ja paina sitten ENTER.**
Esiin tulee ajastintallennusvalikko.

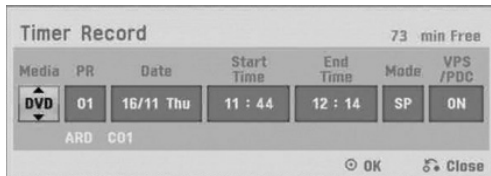

- **Media** – Valitse tallennusmedia (DVD tai VCR).
- **Program - Ohjelma** – Valitse ohjelman numero muistista tai jokin ulkoisista syötteistä tallennettavaksi.
- **Date - Päivämäärä** – Valitse päivämäärä enintään 1 kuukauden päästä tai valitse päivittäinen tai viikoittainen ohjelmointi.
- **Start Time - Aloitus aika** – Aseta tallennuksen aloitus aika.
- **End Time - Pituus** – Aseta tallennuksen pituus.
- **Mode - Tila** – Valitse tallennustila.
Valitse tallennustila.
DVD: SP, LP, EP, MLP, XP tai AT (Auto)
VCR: SP, LP, AT-tila (Auto) (automaattinen) päättelee, paljonko levy- tai nauha-aikaa on jäljellä ja muuttaa tarvittaessa tallennustilaa saadakseen ohjelman tallennuksen tehdyksi loppuun. AT-tilaa ei voida valita, kun VPS- tai PDC-tila on käytössä.
- **VPS/PDC** – VPS/PDC-järjestelmä säätää automaattisesti tallennusaikaa niin, että vaikka ohjelmaa ei lähetettäisikään aikataulun mukaan, se saadaan talteen. Jotta VPS/PDC toimisi oikein, täytyy syöttää tallennettavaksi halutun ohjelman oikea ilmoitettu aika ja päivämäärä.
Huomioi, että VPS/PDC ei toimi kaikilla asemilla.

Tallennukseen suositeltavat DVD-levyt

DVD-R	DVD+R	DVD-RW	DVD+RW	DVD+R(DL)	DVD-RAM
Mitsubishi (8x, 16x)	Mitsubishi (8x, 16x)	Mitsubishi (4x)	Mitsubishi (4x)	Mitsubishi (2.4x)	Fujifilm (2x)
That's (8x, 16x)	Ricoh (8x, 16x)	Verbatim (4x)	SONY (2.4x)	Maxell (2.4x)	Mitsubishi (3x)
SONY (16x)	SONY (16x)	JVC (4x)	Ricoh (2.4x, 4x)	-	-
-	-	Victor (4x)	Verbatim (2.4x)	-	-
-	-	Maxell (4x)	-	-	-

Huomautus

- VPS/PDC-palvelua käyttävät asemat ilmoittavat yleensä VPS/PDS-tiedot tekstiv:n tv-ohjelmisivuillaan. Lue tiedot näiltä sivuilta tehdessäsi ajastintallennuksen asetuksia.
- Tältä tallentimelta kuluu noin 20 sekuntia kytkeytyä toimintaan ja käynnistää tallennus. Tämä merkitsee sitä, että käytettäessä VPS/PDC-toimintoa saattaa toisinaan ohjelman alku jäädä tallentumatta.

5 Syötä ajastintallennuksesi (-iesi) tarvittavat tiedot.

- ◀ / ▶ (vasen/oikea) – siirrä kohdistinta vasemmalle/oikealle
- ▲ / ▼ (ylös/alas) – muuta asetusta kohdistimen nykyisessä paikassa
- Poistu ajastintallennusvalikosta painamalla RETURN (↵).
- Saat esiin ajastintallennuslistan painamalla RETURN (↵).

6 Tallenna ohjelma painamalla ENTER.

Esiin tulee ajastintallennuslista.

7 Poistu ohjelmalistasta painamalla RETURN (↵).

8 Muista ladata tallennuskelpoinen levy tai nauha ja kytke laite valmiustilaan painamalla POWER.

Huomautuksia

- Etupaneelin näyttöruutuun syttyä ajastinilmaisn. (Näyttö ei näytä mitään, kun virransäästötila on käytössä (ON).
- Jos Disc-levyilmaisin ja Tape-nauhailmaisn vilkkuvat, ei levyä tai nauhaa ole ladattu tai ladattu levy ei ole tallennuskelpoinen.
- Tallennin tallentaa ääntä tv-viritimen nykyisen asetukseen mukaan (stereo, mono tai kaksikielinen). Tee haluamasi ääniasetukset AUDIO-näppäimellä ennen kuin kytket tallentimen valmiustilaan.
- Pysäyttääksesi ajastintallennuksen paina POWER.
- Tallennin sammuttaa virrat automaattisesti ajastintallennuksen päättyessä.
Jos laite on DVD-tilassa ajoitetun nauhoituksen päättyessä, virta ei katkea automaattisesti.
- Ajastintallennuksen päättyessä on pieni viive ajastimen varmistuksessa tallennettun ohjelman. Jos kaksi ajastintallennusta on asetettu peräkkäin (toinen alkaa heti toisen jälkeen), ei aivan alkua myöhemmästä ohjelmasta ehkä tallennu.
- Jos haluat katsoa DVD-levyä, kun nauhoitat ajastetusti, siirry DVD-tilaan painamalla DVD (tai DVD/VCR) ja käynnistä DVD-levy. Jos käynnistät nauhurin painamalla VCR (tai DVD/VCR). Nauhaa ei voi toistaa, kun DVD:n tallennus on ajastettu.

Ajastintallennus (jatkoa)

Ajastintallennuksen tietojen tarkistus

Ohjelmoinnin voi tarkistaa aina, kun tallentimeen on kytketty virta. Noudata vaiheita 1-3 kuten sivulla 43 esitetään.

- Valitse ajastintallennus painamalla (▲ / ▼).
- Muokkaa valittua ohjelmaa painamalla **ENTER**. Esiin tulee ajastintallennusvalikko.
- Poista valittu ohjelma painamalla **CLEAR**. Näyttää ajastintallennuksen valikon



Ajastintallennuksen peruutus

Voit tyhjätä ajastinasetuksen milloin tahansa ennen varsinaisen tallennuksen alkamista.

- Valitse näppäimillä (▲ / ▼) ohjelma, jonka haluat poistaa ajastintallennuslistasta. Paina **CLEAR**, jolloin ilmestyy vahvistuspyyntö. Paina **ENTER**, kun [OK] -toiminto on valittuna, tyhjentääksesi tallennuksen.

Ajastintallennuksen pysäytys

Ajastintallennuksen käynnistyttyä voit silti vielä peruuttaa ohjelman.

- Paina **POWER**.

Ajastintallennuksen vianetsintä

Vaikka ajastin on asetettu, tallennin ei tallenna, jos:

- Levyä (tai nauha) ei ole ladattu.
- Ladattu levy (tai nauha) ei ole tallennuskelpoinen.
- Levyn suojaus Disc Protect on asetettu päälle (ON) asetusvalikosta (ks. sivu 29).
- Virta on kytketty päälle.
- Levyille on jo tallennettu 99 nimikettä (DVD-RW, DVD-R) tai 49 nimikettä (DVD+RW, DVD+R).

Ajastinohjelmaa ei voi syöttää, jos:

- Tallennus on jo käynnissä.
- Ajankohta, jota yrität asettaa, on jo mennyt.
- Ajastinohjelmia on jo asetettu 16.

Jos yksi tai useampi ajastinohjelmaa menevät päällekkäin:

- Varhaisempi ohjelma on etusijalla.
- Varhaisemman ohjelman päättyessä myöhempi alkaa.
- Jos kaksi ohjelmaa on asetettu alkamaan täsmälleen samaan aikaan, ensin syötetyllä on etusija.

Jos levy on viallinen, tallennus ei ehkä onnistu täysin. Se ei tässä tapauksessa ehkä onnistu, vaikka tarkistus kentässä olisi viesti "Rec. OK".

Toisto tallennuksen aikana **RAM**

Voit aloittaa nimikkeen alusta samalla kun jatkat sen tallennusta.

1 Paina **PLAY (▶)** tallennuksen aikana.
Aloita tallentamasi nimikkeen toisto.

2 Palaa nykyiseen tallennusnäyttösiivun painamalla **STOP (■)**.

tai

1 Paina **TIMESHIFT** tallennuksen aikana.
Kuvaruutunäyttöön avautuu monikuvaikkuna (PIP). Parhaillaan tallennettava aineisto nähdään monikuvaikkunoissa ja toiston ääni kuuluu. Voit vaihtaa pää- ja sivukuvan välillä painamalla **TIMESHIFT**.

2 Palaa nykyiseen tallennusnäyttösiivun painamalla **STOP (■)**.

N Huomautuksia

- Toistoa ei voi aloittaa ennen kuin tallennuksen alusta on kulunut vähintään 30 sekuntia.
- Tämä toiminto ei ole käytössä ajastintallennusten aikana.

Tallennus ulkoisesta syöttestä

Tallennus ulkoisista laitteista

Voit tallentaa ulkoisista laitteista, kuten videokamerasta tai videonauhurista, joka on liitetty johonkin tallentimen ulkoisten laitteiden tuloliittimiin.

1 Varmista, että laite, josta haluat tallentaa, on liitetty oikein DVD-tallentimeen. Ks. sivu 17.

2 Valitse ulkoinen laite tallennuslähteeksi painamalla AV/INPUT toistuvasti.

- Tuner - Viritin: Sisäinen viritin
- AV1: AV1 Scart-liitin takapaneelissa
- AV2: AV2 DECODER Scart-liitin takapaneelissa
- AV3: AV IN 3 (Video, audio (vas. / oik.)) -liitin etupaneelissa
- DV: DV IN asennettuna etupaneeliin

N Huomautus

Tarkista, että DV Record Audio -kohdan audiotulon asetukset ovat haluamasi kaltaiset. Ks. sivu 27.

3 Lataa tallennuskelpoinen levy tai nauha.

4 Valitse tarvittava tallennustila painamalla REC MODE toistuvasti.

- DVD: XP(hyvä laatu), SP (standardilaatu), LP (alempi laatu), EP (laajennettu laatu Videonauhuri), MLP (Maximum Long Play)
- VCR: SP (standarditoisto), LP (pitkätoisto)

5 Paina (●) kerran.

Tallennus alkaa. (Näyttöruutuun syttyy REC-ilmaisim.)

- Tallennus jatkuu, kunnes painat STOP (■) tai levy tai nauha täyttyy.
- Jos haluat tallentaa määrätyn pituisen ajan, lue kohta Pika-ajastin sivulla 41.

6 Pysäytä tallennus painamalla STOP (■).

N Huomautus

Jos lähde on kopiosuojattu CopyGuard:illa, sitä ei voi tallentaa tällä tallentimella. Lisätietoja tekijänoikeuksista ja kopiosuojauksesta sivulta 8.

Tallennus digitaalivideokamerasta

Voit tallentaa digitaalisesta videokamerasta, joka on liitetty tämän tallentimen etupaneelin DV IN -liittimeen. Tallentimen kaukosäätimellä voit ohjata sekä videokameraa että tätä tallenninta. Varmista ennen tallennusta, että DV IN -liittimen äänitulo on asetettu oikein (ks. sivu 27).

T Vihjeitä

- Tulosignaalin täytyy olla DVC-SD-muotoa.
- Joitakin videokameroita ei voi ohjata tämän tallentimen kaukosäätimellä.
- Jos liität toisen tallentimen DV-kaapelilla, et voi ohjata toista DVD:tä tästä.
- Et voi kauko-ohjata tätä laitetta DV IN-liittimeen liitetystä laitteesta.
- DV-kasetilta ei voi tallentaa päivämäärä- ja kellonaikatietoja.

1 Varmista, että digitaalivideokamera on liitetty etupaneelin DV IN -liittimeen. Ks. sivu 18.

2 Tarkista, että DV-äänien tulo on haluamallasi tavalla.

- Valittavana ovat Audio 1 (alkuperäinen ääni) ja Audio 2 (jälkiäänitetty ääni).
- DV-tulon asetukset tehdään asetusvalikon alavalikosta DV Rec Audio. Lisätietoja kohdassa DV Rec Audio sivulla 27.

3 Valitse haluttu DV-tulotila painamalla toistuvasti AV/INPUT.

Näyttöön ja tv-ruutuun tulee viesti DV.

4 Hae videonauhurin nauhasta kohta, josta haluat aloittaa tallennuksen.

- Parhaan tuloksen saat tauottamalla toiston kohtaan, josta haluat aloittaa tallennuksen.
- Videokamerasta riippuen voit ohjata videokameraa tämän tallentimen kaukosäätimen toimintoilla STOP, PLAY ja PAUSE.

5 Aloita tallennus painamalla REC (●) kerran.

- Tallennus pysähtyy automaattisesti, jos tallennin ei havaitse signaalia.
- Tallennuksen voi tauottaa tai pysäyttää painamalla PAUSE/STEP (■) tai STOP (■).
- Video-tilassa tallennuksen viimeinen kuva saattaa jäädä näkymään kuvaruutuun joksikin aikaa tallennuksen päätyttyä.

Tallennus ulkoisesta syöttestä (jatkoa)

Mitä on DV?

Voit liittää DV:llä varustetun videokameran tähän tallentimeen yhdellä DV-kaapelilla ääni-, video-, data- ja ohjaussignaalien tuloa ja lähtöä varten.

- Tämä tallennin on yhteensopiva ainoastaan DV-formaatin (DVCSD) videokameroiden kanssa. Digitaalisatelliittiviritimet ja digitaaliset VHS-videonauhurit eivät ole yhteensopivia.
- Tähän tallentimeen ei voi liittää enempään kuin yhden DV-videokameran kerrallaan.
- Et voi ohjata tätä tallenninta DV IN-liittimeen liitetystä ulkoisesta laitteesta (kaksi DVD-tallenninta mukaan lukien).
- Aina ei ehkä ole mahdollista ohjata DV IN-liittimeen liitettyä videokameraa.
- Digitaalivideokamerat voivat tavallisesti tallentaa ääntä 16-bitin/48kHz stereona tai kahta 12-bitin/32kHz stereoraitaa.
- Tämä tallennin voi tallentaa vain yhtä stereoääni-raitaa.
- Asetat DV Rec Audio halutulla tavalla tilaan Audio 1 tai Audio 2 (ks. sivu 27).
- DV IN -liittimen äänitulon tulee olla 32 tai 48 kHz (ei 44,1 kHz).
- Tallennuksen kuvaan voi tulla häiriöitä, jos lähdelaitte tauottaa toistoa tai toistaa nauhasta tyhjän kohdan, tai lähdelaitteesta katkeaa virta tai DV-kaapeli irtoaa liittimestään.
- Jos DV Rec Audion asetus on Audio 2 eikä Audio 2 -signaalia ole, DV Rec Audio asettuu automaattisesti tilaan Audio 1.

DV:oon liittyvät viestit

Seuraavia viestejä saattaa tulla tv-ruutuun DV IN -liitintä käytettäessä.

Not connected to Camcorder - Liitää videokameraan ei ole

Videokameraa ei ole liitetty kunnolla tai videokameran virta ei ole päällä.

Too many devices connected - Liian monta laitetta liitetty

Tämän tallentimen DV-liitin tukee vain yhden videokameran liitintää.

Check the tape - Tarkista nauha

Liitettyyn laitteeseen ei ole ladattu kasettia.

Uncontrollable device - Laitetta ei voi ohjata

Tämä tallennin ei voi ohjata tätä videokameraa.

Updating the Information - Tietoja päivitetään

Videokamera päivittää DV:n tietoja.

Camera mode - Kameratila

Videokamera on asetettu kameratilaan.

Vianetsintä

Jos DV IN -liitännän kautta ei saada kuvaa ja/tai ääntä, tarkista seuraavat pallolla merkityt kohdat:

- Varmista, että DV-kaapeli on liitetty oikein.
- Kokeile kytkemällä virta pois liitetystä laitteesta ja kytke virta takaisin päälle.
- Kokeile vaihtamalla toinen äänitulo.

Huomautus

- Liitetystä videokamerasta riippuen et voit ehkä ohjata sitä tämän tallentimen mukana toimitetulla kaukosäätimellä.
- Ennen kuin asetat videokameran kameratilaan, säädä liitetyn äänilaitteen äänenvoimakkuus pienelle. Sieltä voi kuulua ulvontaa.

Nimikelista- ja kappalelistavalikko

Title List-Original (Nimikelista, alkuperäinen) -valikon käyttö **VR** **RAM**

Title List-Original on paikka, jossa laadit ja muokkaat Playlist-toistolistaa, ja jossa voit poistaa nimikkeitä sekä tehdä muita muutoksia levyn alkuperäiseen sisältöön. Voit myös toistaa yksittäisiä nimikkeitä suoraan Title List-Original -valikosta.

Title List-Original -valikossa muokkausta varten tallennin täytyy pysäyttää.

- Hae näyttöön Title List-Original -valikko painamalla DISC MENU/LIST toistuvasti.**
 - Siirry edelliselle/seuraavalle sivulle näppäimillä ▲ / ▼, jos nimikkeitä on enemmän kuin 6.
 - Title List-Original -valikosta poistutaan painamalla RETURN (↵).



- Title List-Original vaihtoehdot saat esille valitsemalla haluamasi kappaleen, ja painamalla sitten ENTER.**

Title List-Original vaihtoehdot näytetään valikon vasemmassa reunassa.

- Valitse vaihtoehto näppäimillä ▲ / ▼, ja vahvista sitten painamalla ENTER.**

Play - Toisto: Aloittaa toiston valitusta nimikkeestä.

Search

- **Chapter - Kappale:** Siirtää nimikkeen Chapter List-Original -valikon. (lisätietoja tämän sivun oikealla puolella)

- **Time (Aika):** Voit etsiä ohjelman alkuhetkeä. (sivu 56)

Delete - Poista: Poistaa nimikkeen. (sivu 53)

Protect - Suojaa: Suojaa nimikkeen vahingossa tapahtuvalta tallennukselta, muokkaukselta tai poistolta. (sivu 55)

Edit - Muokkaa: Valitsee muokausvaihtoehtoja.

- **Title Name - Nimikkeen nimi:** Muokkaa nimikkeen nimeä. (sivu 54)

- **Delete Part - Poista osat:** Poistaa nimikkeestä osan. (sivu 53)

Playlist Add - Toistolista: Lisää nimikkeen Playlist-toistolistaan. (sivu 52)

Dubbing: Kopioi nimikkeen VHS-nauhalle.

- Poistu Title List-Original -valikosta painamalla RETURN (↵) toistuvasti.**

Vihje

Saat esiin tarkempia tietoja valitusta nimikkeestä painamalla DISPLAY.

Chapter List-Original (Kappalelista, alkuperäinen) -valikon käyttö **VR** **RAM**

- Hae näyttöön Title List-Original -valikko painamalla DISC MENU/LIST toistuvasti.**
- Valitse katseltavaksi haluamasi nimike Chapter List-Original -valikosta näppäimillä ▲ ▼ ◀ ▶, ja paina sitten ENTER.**

Title List-Original vaihtoehdot näytetään valikon vasemmassa reunassa.
- Valitse Search-Chapter - Kappale Title List-Original-vaihtoehdoista näppäimillä ▲ / ▼, ja paina sitten ENTER.**

Tv-ruutuun ilmestyy Chapter List-Original -valikko.



- Chapter List-Original vaihtoehdot saat esille valitsemalla haluamasi kappaleen, ja painamalla sitten ENTER.**

Chapter List-Original vaihtoehdot näytetään valikon vasemmassa reunassa.

- Valitse vaihtoehto näppäimillä ▲ / ▼, ja vahvista sitten painamalla ENTER.**

Play - Toisto: Aloittaa toiston valitusta kappaleesta.

Title - Nimike: Siirtyy kappaleen Title List-Original -valikkoon. (lisätietoja tämän sivun vasemmalla puolella)

Delete - Poista: Poistaa kappaleen. (sivu 53)

Combine -Yhdistä: Yhdistää kaksi kappaletta yhdeksi. (sivu 54)

Playlist Add - Toistolista: Lisää kappaleen Playlist-toistolistaan. (sivu 52)

- Poistu Chapter List-Original -valikosta painamalla RETURN (↵) toistuvasti.**

Nimikelista- ja kappalelistavalikko (jatkoa)

Title List-Playlist (Nimikelista-toistolista) -valikon käyttö **VR** **RAM**

- 1 Hae näyttöön Title List-Playlist -valikko painamalla DISC MENU/LIST toistuvasti.
 - Siirry edelliselle/seuraavalle sivulle näppäimillä ▲ / ▼, jos nimikkeitä on enemmän kuin 6.
 - Title List-Playlist -valikosta poistutaan painamalla RETURN (↵).



- 2 Title List-Playlist vaihtoehdot saat esille valitsemalla haluamasi nimikkeen, ja painamalla sitten ENTER.

Title List-Playlist vaihtoehdot näytetään valikon vasemmassa reunassa.

- 3 Valitse vaihtoehto näppäimillä ▲ / ▼, ja vahvista sitten painamalla ENTER.

Play - Toisto: Aloittaa toiston valitusta nimikkeestä.

Search

- **Chapter - Kappale:** Siirtää nimikkeen Chapter List-Playlist -valikon. (lisätietoja tämän sivun oikealla puolella)
- **Time (Aika):** Voit etsiä ohjelman alkuhetkeä. (sivu 56)

Title Name - Nimikkeen nimi: Muokkaa nimikkeen nimeä. (sivu 54)

Delete - Poista: Poistaa nimikkeen Title List-Playlist -valikosta. (sivu 53)

Delete Part - Poista osa: Poistaa nimikkeestä osan. (sivu 53)

Dubbing: Kopioi nimikkeen VHS-nauhalle.

- 4 Poistu Title List-Playlist -valikosta painamalla RETURN (↵) toistuvasti.

Chapter List-Playlist (Kappalelista-toistolista) -valikon käyttö **VR** **RAM**

- 1 Hae näyttöön Title List-Playlist -valikko painamalla DISC MENU/LIST toistuvasti.
- 2 Valitse katseltavaksi haluamasi nimike Chapter List-Playlist -valikosta näppäimillä ▲ ▼ ◀ ▶, ja paina sitten ENTER.
Title List-Playlist vaihtoehdot näytetään valikon vasemmassa reunassa.

- 3 Valitse Search-Chapter - Kappale Title List-Playlist -vaihtoehdoista näppäimillä ▲ / ▼, ja paina sitten ENTER.
Tv-ruutuun ilmestyy Chapter List-Playlist -valikko.



- 4 Chapter List-Playlist vaihtoehdot saat esille valitsemalla haluamasi kappaleen, ja painamalla sitten ENTER.

Chapter List-Playlist vaihtoehdot näytetään valikon vasemmassa reunassa.

- 5 Valitse vaihtoehto näppäimillä ▲ / ▼, ja vahvista sitten painamalla ENTER.

Play - Toisto: Aloittaa toiston valitusta kappaleesta.

Title - Nimike: Siirtyy kappaleen Title List-Playlist -valikkoon. (lisätietoja tämän sivun vasemmalla puolella)

Delete - Poista: Poistaa kappaleen Chapter List-Playlist -valikosta. (sivu 53)

Move - Siirrä: Siirtää Chapter List-Playlist -valikon kappaleen valikon kohtaan. (sivu 55)

Combine - Yhdistä: Yhdistää kaksi kappaletta yhdeksi. (sivu 54)

- 6 Poistu Chapter List-Playlist -valikosta painamalla RETURN (↵) toistuvasti.

Nimikelistaja kappalelistavalikko (jatkoa)

Nimikelistavalikon käyttö **Video**

Title List -nimikelistanäytöstä voit toistaa, nimetä ja poistaa nimikkeitä.

Kun Video-tilan levy on viimeistely, nimikelistakannan ulkonäkö muuttuu, ja voit ainoastaan valita siitä nimikkeitä toistettaviksi.

1 Hae näyttöön Title List -nimikelistaa painamalla DISC MENU/LIST.



2 Valitse nimike näppäimillä ▲ / ▼, ja paina sitten ENTER.

Title List -vaihtoehdot näytetään Title List -näytön vasemmassa reunassa.

3 Valitse vaihtoehto näppäimillä ▲ / ▼, ja vahvista sitten painamalla ENTER.

Play: Aloita toisto valitusta nimikkeestä.

Search

- **Chapter - Kappale:** Siirtää nimikkeen Chapter List -valikon.
- **Time (Aika):** Voit etsiä ohjelman alkuhetkeä. (sivu 56)

Title Name: Muokkaa nimikkeen nimeä. (sivu 54)

Delete: Poistaa nimikkeen nimielistasta.

Dubbing: Kopioi nimikkeen VHS-nauhalle.

4 Poistu nimikelistasta painamalla RETURN (↵) toistuvasti.

Nimikkeen poisto **Video**

Ennen kuin levyllä on viimeistely, voit poistaa levyllä tallennettuja nimikkeitä.



Vaara

- Jos poistat nimikkeen DVD-R -levyltä, nimike häviää nimikelistasta, mutta käytettävissä oleva tallennusaika ei lisääny.
- Poistettaessa nimike DVD-RW -levyltä, käytettävissä oleva tallennusaika lisääntyy vain poistettu nimike on levyn viimeinen nimike.

1 Hae näyttöön Title List -nimikelistaa painamalla DISC MENU/LIST.

2 Valitse poistettavaksi haluamasi nimike näppäimillä ▲ ▼ ◀ ▶, ja paina sitten ENTER. Title List -vaihtoehdot näytetään Title List -valikon vasemmassa reunassa.

3 Valitse 'Delete - Poista' näppäimillä (▲ / ▼), ja vahvista sitten painamalla ENTER. Esiin tulee poiston vahvistusviesti.

4 Valitse näppäimillä ◀ / ▶ 'OK', ja paina sitten ENTER.

Valittu kappale tai nimike on poistettu.

Kun ENTER on painettu, näyttöön tulee uusi päivitetty valikko.

5 Poista lisää raitoja nimikelistasta toistamalla vaiheet 2-4.

6 Poistu nimikelistanäytöstä painamalla RETURN (↵) toistuvasti.

Jos levy on jo viimeistely

Näkyvissä pitäisi olla alla olevan kaltainen ruutu.



Title List and Chapter List Menu (Continued)

Nimikelistavalikon käyttö **+RW** **+R**

Title List -nimikelistalla on paikka, jossa voit nähdä kaikki tallennetut nimikkeet ja jossa voit poistaa nimikkeitä sekä tehdä muita muutoksia levyn alkuperäiseen sisältöön. Voit myös toistaa yksittäisiä nimikkeitä suoraan Title List -nimikelistavalikosta. Title List -nimikelistavalikossa muokkausta varten tallennin täytyy pysäyttää.

1 Hae näyttöön Title List -nimikelistavalikko painamalla DISC MENU/LIST.

- Siirry edelliselle/seuraavalle sivulle näppäimillä ▲ / ▼, jos nimikkeitä on enemmän kuin 6.
- Title List -valikosta poistutaan painamalla RETURN (↵).



2 Title List vaihtoehdot saat esille valitsemalla haluamasi nimikkeen, ja painamalla sitten ENTER.

Title List -vaihtoehdot näytetään valikon vasemmassa reunassa.

3 Valitse vaihtoehto näppäimillä ▲ / ▼, ja vahvista sitten painamalla ENTER.

Play - Toisto: Aloittaa toiston valitusta nimikkeestä piilotettuja kappaleita lukuunottamatta

Full Play - Täystoisto: Aloittaa toiston valitusta nimikkeestä piilotetut kappaleet mukaanlukien.

Search

- **Chapter - Kappale:** Siirtää nimikkeen Chapter List -valikon. (lisätietoja tämän sivun oikealla puolella)
- **Time (Aika):** Voit etsiä ohjelman alkuketkää. (sivu 56)

Delete - Poista: Poistaa nimikkeen. (sivu 53)

Protect - Suojaa: Suojaa nimikkeen vahingossa tapahtuvalta tallennukselta, muokkaukselta tai poistolta. (sivu 55)

Edit - Muokkaa: Valitsee muokausvaihtoehtoja.

- **Title Name - Nimikkeen nimi:** Muokkaa nimikkeen nimeä. (sivu 54)
- **Divide - Jaa kahtia:** Jakaa yhden nimikkeen kahdeksi nimikkeeksi. **+RW** (sivu 56)
- **Hide (Show) - Piilota (Näytä):** Piilottaa (tai näyttää) nimikkeen kaikki tai kappaleet. (sivu 55)

Dubbing - Dubbaus: Kopioi nimikkeen VHS-nauhalle.

4 Poistu Title List -valikosta painamalla RETURN (↵) toistuvasti.

Vihje

Saat esiin tarkempia tietoja valitusta nimikkeestä painamalla DISPLAY.



Vaara **+RW**

Jos painat REC (●), kun Title List -nimikelistavalikko on esillä, valittu nimike pyyhkiytyy pois ja päälletallennus alkaa. (Lisätietoja sivulla 57.)

Nimikelistavalikon käyttö **+RW** **+R**

1 Hae näyttöön Title List -nimikelistavalikko painamalla DISC MENU/LIST.

2 Valitse katseltavaksi haluamasi nimike Chapter List -valikosta näppäimillä ▲ ▼ ◀ ▶, ja paina sitten ENTER.

Title List vaihtoehdot näytetään valikon vasemmassa reunassa.

3 Valitse Search-Chapter - Kappale Title List -vaihtoehtoista näppäimillä ▲ / ▼, ja paina sitten ENTER.

Tv-ruutuun ilmestyy Chapter List -nimikelistavalikko.



4 Chapter List vaihtoehdot saat esille valitsemalla haluamasi kappaleen, ja painamalla sitten ENTER.

Chapter List vaihtoehdot näytetään valikon vasemmassa reunassa.

5 Valitse vaihtoehto näppäimillä ▲ / ▼, ja vahvista sitten painamalla ENTER.

Play - Toisto: Aloittaa toiston valitusta kappaleesta.

Title - Nimike: Siirtyy kappaleen Title List -valikkoon. (lisätietoja tämän sivun vasemmalla puolella)

Combine - Yhdistä: Yhdistää kaksi kappaletta yhdeksi. (sivu 54)

Hide (Show) - Piilota (Näytä): Piilottaa (tai näyttää) valitun kappaleen. (sivu 55)

6 Poistu Chapter List -valikosta painamalla RETURN (↵) toistuvasti.

Nimikkeen ja kappaleen muokkaus

Alkuperäiseen sisältöön tekemäsi muutokset muuttavat levyn varsinaista sisältöä. Jos esimerkiksi poistat alkuperäisestä sisällöstä nimikkeen tai kappaleen (Original Title tai Chapter), tuo nimike tai kappale poistetaan levyiltä, jolloin vapautuu uutta tallennusaikaa. Jos toisaalta muokkaat Playlist-toistolistaa, et muutat levyn varsinaista sisältöä. Jos esimerkiksi poistat toistolistasta nimikkeen, kerrot ainoastaan tallentimelle olemaan toistamatta tuota nimikettä, eikä levyitä varsinaisesti poisteta mitään.

Nimikkeet, kappaleet ja osat

Levyn alkuperäisen sisällön nimikkeet sisältävät yhden tai useampia kappaleita.

Sisällyttäessä nimikkeen Playlist-toistolistaan sinne tulevat myös kaikki nimikkeen kappaleet.

Toisin sanoen toistolistan kappaleet käyttäytyvät tarkalleen samalla tavalla kuin kappaleet DVD-Video-levyllä.

Osat ovat Original- tai "Playlist -nimikkeiden jaksoja. Original- ja Playlist-valikoissa voit lisätä tai poistaa jaksoja. Kappaleen tai nimikkeen lisäys toistolistaan luo uuden nimikkeen, joka sisältää jakson (esim. kappaleen) alkuperäisestä nimikkeestä. Jakson poisto poistaa osan nimikkeestä Original- tai Playlist-valikosta.

Vaara

- Muokattaessa toiminnoilla Delete - Poista, Add - Lisää ja Move - Siirrä, alku- ja loppukuvat eivät ehkä ole tarkalleen samoja kuin mitkä aloitus- ja lopetuskohtia näytöllä asetettaessa nähtiin.
- Toistolistaa toistettaessa muokkausten välillä saatetaan havaita hetkellisiä taukoja. Ilmiö ei ole vika.

Kappalemerkkien lisäys

VR **+RW** **+R** **RAM**

Voit sijoittaa kappalemerkin mihin tahansa toistolistan nimikkeessä tai alkuperäisessä nimikkeessä tallennuksen tai toiston aikana.

Kun kappale on merkitty, voit käyttää Chapter Search -kappalehakutoimintoa samoin kuin poistaa, yhdistää ja siirtää kappaleita Chapter List-Original tai Chapter List - Playlist -valikoissa.

Huomautus

Kappalemerkkejä asetetaan säännöllisin välein automaattisesti. Voit muuttaa tätä asetusväliä alkuasetusten valikosta (Ks. sivu 27 kohta Autom. kappaleet).

1 Toista nimike.

2 Kohdassa, josta haluat aloittaa uuden kappaleen, paina **CHP. ADD.**

Tv-ruudulle ilmestyy kappalemerkin kuvake.

- Voit sijoittaa kappalemerkkejä myös tallennuksen aikana.

Nimikeminiatyriren muuttaminen

VR **+RW** **+R** **RAM**

Jokaista Title List-nimikevalikossa esitettyä nimikettä edustaa kyseisen nimikkeen alusta otettu miniatyyrikuva. Halutessasi voit valita jonkin toisen pysäytyskuvan nimikkeestä.

1 Toista nimike.

2 Paina **THUMBNAIL** saadaksesi parhaillaan näytössä olevan kuvan näkymään **Title List -valikossa.**

Valitsemasi still-kuva ilmestyy Title List -valikkoon.

Vihje

Voit myös vaihtaa nimikkeen kuvaketta VR-moodin DVD-RW ja DVD-RAM -levyjen kappalelistavalikossa. Valitse kappale Chapter List -valikosta, ja paina sitten THUMBNAIL. Kappaleen sisältämän nimikkeen miniatyyrikuva vaihtuu.

Nimikkeen ja kappaleen muokkaus (jatkoa)

Uuden Playlist-toistolistan laadinta

VR **RAM**

Käytä tätä toimintoa lisätäksesi alkuperäisen nimikkeen tai kappaleen soittolistaan. Tehdessäsi näin koko nimike tai kappale lisätään soittolistalle (voit myöhemmin poistaa osia, joita et tarvitse – katso “Alkuperäisen tai soittolistanimikkeen/kappaleen poistaminen” sivulla 53).

Nimike esiintyy toistolistassa täydellisenä samoin kappalemerkein, jotka ovat sillä alkuperäisenä. Jos kuitenkin lisäät myöhemmin alkuperäiseen uusia kappalemerkkejä, ne eivät automaattisesti kopioidua toistolistan nimikkeeseen.

Voit lisätä enintään 999 kappaletta yhdelle levyille.

- 1 Hae näyttöön Title List-Original -valikko painamalla DISC MENU/LIST toistuvasti.**
Jos haluat näyttöön Chapter List-Original -valikon, lisätietoja on kohdassa “Chapter List-Original -valikko” sivulla 47.
- 2 Valitse nimike tai kappale Original-valikosta vietäväksi toistolistaan, ja paina sitten ENTER.**
Original (Title tai Chapter) vaihtoehdot näytetään Original-valikon vasemmassa reunassa.
- 3 Valitse Original-vaihtoehdoista ‘Playlist Add’ näppäimillä (▲ / ▼), ja paina sitten ENTER.**
- 4 Valitse ‘New Playlist - Uusi toistolista’, paina sitten ENTER.**
Uusi nimike tulee esiin päivitettyyn Playlist-toistolistaan. Nimikkeen kaikki kappaleet on lisätty toistolistaan.



Lisää nimikkeitä/kappaleita Playlist toistolistaan **VR** **RAM**

Voit lisätä Original-nimikkeen tai kappaleen Playlist-nimikkeeseen, vaikka se olisi jo tallennettu.

- 1 Hae näyttöön Title List-Original -valikko painamalla DISC MENU/LIST toistuvasti.**
Jos haluat näyttöön Chapter List-Original -valikon, lisätietoja on kohdassa “Chapter List-Original -valikko” sivulla 47.
- 2 Valitse Original-nimike tai -kappale vietäväksi toistolistaan, ja paina sitten ENTER.**
Original-valikon vaihtoehdot näytetään kuvaruudun vasemmassa reunassa.
- 3 Valitse Original-vaihtoehdoista ‘Playlist Add’ näppäimillä (▲ / ▼), ja paina sitten ENTER.**
- 4 Valitse Title List-Playlist, joka on jo tallennettu liitettäväksi nimikkeeseen tai kappaleeseen, ja paina sitten ENTER.**
Nimike tai kappale tulee esiin päivitettyyn Playlist-toistolistaan.



- 5 Lisää toistolistaan muita nimikkeitä tai kappaleita toistamalla vaiheet 1-4.**
- 6 Poistu painamalla RETURN (↵), tai siirry takaisin Title List-Original -valikkoon painamalla DISC MENU/LIST.**

Nimikkeen ja kappaleen muokkaus (jatkoa)

Nimikkeen/kappaleen poisto

Poistaessasi nimikkeen tai kappaleen toistolistavalikosta poistat sen ainoastaan toistolistasta, varsinainen nimike/kappale säilyy Original-valikossa..

Jos päätät poistaa nimikkeen tai kappaleen Title List-Original tai Chapter List-Original -valikosta, nimike tai kappale poistetaan todellisuudessa levyltä, ja jäljellä oleva tallennusaika lisääntyy. Nimikkeet/kappaleet, jotka poistetaan Original-listalta, poistetaan myös soittolistalta.

Huomautus

Alle 3 sekunnin mittaisia kappaleita ei ehkä voi poistaa.

- 1 Valitse katseltavaksi haluamasi kappale tai nimike Title List tai Chapter List -valikosta näppäimillä ▲ ▼ ◀ ▶, ja paina sitten ENTER.** Vaihtoehdot näytetään kuvaruudun vasemmassa reunassa.
- 2 Valitse valikon vaihtoehtoista 'Delete - Poista'.**
- 3 Vahvista painamalla ENTER.** Esiin tulee poiston vahvistusviesti.
- 4 Valitse 'OK' näppäimillä ◀ / ▶, ja paina sitten ENTER.** Valittu kappale tai nimike on poistettu. Kun ENTER on painettu, näyttöön tulee uusi päivitetty valikko.
- 5 Poista muita kohteita valikosta toistamalla vaiheet 1 – 4.**
- 6 Poistu valikosta painamalla RETURN (↵) toistuvasti.**

Huomautus

- Tallennettaessa DVD+RW:lle muuttuu poistetun nimikkeen nimeksi 'Deleted Title - Poistettu nimike'.
- Jos poistettuja nimikkeitä on enemmän kuin kaksi, nimikkeet yhdistetään yhdeksi.

Osan poisto

Voit poistaa osan, jota et halua mukaan nimikkeeseen.

- 1 Hae näyttöön Title List-Original tai Title List-Playlist -valikko painamalla DISC MENU/LIST toistuvasti.**
- 2 Valitse poistettavaksi haluamasi nimike näppäimillä ▲ ▼ ◀ ▶, ja paina sitten ENTER.** Vaihtoehdot näytetään valikon vasemmassa reunassa.
- 3 Valitse valikon vaihtoehtoista 'Delete Part - Poista osa'.** esim. jos valitset "Delete Part - Poista osa" valikossa Title List-Original.
- 4 Paina ENTER.** Tv-ruutuun ilmestyy Title Edit (Delete Part) nimikkeen muokkausvalikko. Aloituskuvake korostuu.

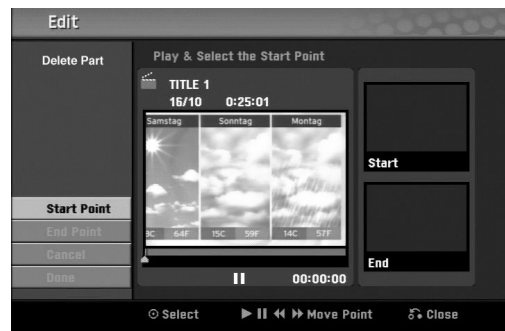

- 5 Aloita toisto ja etsi aloituskohta käyttäen toimintoja tauko, askellus, haku ja hidastus.**
- 6 Valitse poistettavaksi haluamasi jakson alkukohta painamalla sen kohdalla ENTER.** Lopetuskuva korostuu. Osa näytetään etenemispalkissa.
- 7 Käytä toista-, tauota-, hae- ja hidastus-painikkeita hakeaksesi lopetuskohdan.**
- 8 Valitse poistettavaksi haluamasi jakson lopetuskohta painamalla sen kohdalla ENTER.** Voit peruuttaa valitun kohdan valitsemalla Peruutuskuvaan (▲ / ▼) näppäimillä, ja paina sitten ENTER. Valitse kuvake 'Cancel', ja paina sitten ENTER.
- 9 Kun lopetat muokkauksen, valitse kuvake 'Done-Valmis', ja paina sitten ENTER.** Esiin tulee poiston vahvistusviesti.
- 10 Valitse "OK" painikkeilla ◀ / ▶, ja paina sitten ENTER.** Valittu osa poistetaan nimikkeestä ja esiin tulee Title List-Original tai Title List-Playlist -valikko.
- 11 Kun lopetat muokkauksen, paina RETURN (↵).**

Huomautus

- Alle 3 sekunnin mittaisten osien poistaminen ei ehkä onnistu.
- Tämä toiminto ei ole käytettävissä nimikkeille, joiden kesto on alle 5 sekuntia.

Nimikkeen ja kappaleen muokkaus (jatkoa)

Nimikkeen nimeäminen

VR Video +RW +R RAM

Voit antaa nimikkeille itsenäisesti eri nimiä.

1 Valitse katseltavaksi haluamasi nimike Title List -valikosta näppäimillä ▲ ▼ ◀ ▶, ja paina sitten ENTER.

Vaihtoehdot näytetään valikon vasemmassa reunassa.

2 Valitse vaihtoehto 'Title Name' näppäimillä ▲▼, ja paina sitten ENTER.

Esiin tulee näppäimistövalikko.

esim. jos valitset "Title Name" valikossa Title List-Original.



3 Syötä nimikkeelle nimi. Valitse merkki näppäimillä ▲ ▼ ◀ ▶, ja vahvista sitten valinta painamalla ENTER.

Noudata vaihetta 3 kuten sivulla 21 neuvotaan (Station Rename - Asemalle uusi nimi).

4 Valitse OK, kiinnitä sitten nimi painamalla ENTER ja palaa edelliseen valikkoikkunaan.

5 Poistu valikosta painamalla RETURN (↵) toistuvasti.

N Huomautuksia

- Nimi voi olla enintään 32 merkkiä pitkä.
- Toisessa DVD-tallentimessa formatoiduista levyistä saadaan näkyviin vain rajallinen merkkivalikoima.
- Tallennettaessa DVD-R-, DVD+R- tai DVD+RW-levylle, syötetty nimi näytetään DVD-soittimessa vasta viimeistelyn jälkeen.

Kahden kappaleen yhdistäminen

yhdeksi VR +RW +R RAM

Käytä tätä toimintoa yhdistääksesi kaksi kaukana olevaa kappaletta yhdeksi.

N Huomautus

Tämä toiminto ei ole käytettävissä, jos nimikkeen alla on vain yksi kappale tai Highlight-otsikot ovat ensimmäisessä kappaleessa.

1 Valitse Chapter List -valikossa toinen kahdesta yhdistettävästä kappaleesta, ja paina sitten ENTER.

Chapter List vaihtoehdot näytetään valikon vasemmassa reunassa.

2 Valitse 'Combine - Yhdistä' näppäimillä (▲ / ▼). Yhdistä-ilmaisin tulee esiin kahden yhdistettävän kappaleen väliin.

esim. jos valitset "Combine" valikossa Chapter List-Original.



3 Vahvista painamalla ENTER.

Kun ENTER on painettu, näyttöön tulee uusi päivitetty valikko.

4 Jatka yhdistämistä valikosta toistamalla vaiheet 1 – 3.

5 Poistu valikosta painamalla RETURN (↵) toistuvasti.

N Huomautus

Tämä toiminto ei ole käytössä alla olevan listan tapauksissa:

- Jos nimikkeessä on vain yksi kappale.
- Jos luotiin kaksi kappaletta pyyhkimällä pois osa alkuperäisestä nimikkeestä.
- Jos kaksi kappaletta luotiin eri nimikkeistä.
- Jos kaksi kappaletta on luotu siirtämällä soittolista-kappale.

Nimikkeen ja kappaleen muokkaus (jatkoa)

Playlist-kappaleen siirto **VR** **RAM**

Tällä toiminnolla voit järjestellä uudelleen Playlist-toistolistan kappaleiden toistojärjestystä Title List-Playlist -valikossa.

- 1** Hae näyttöön Title List-Playlist -valikko painamalla **DISC MENU/LIST** toistuvasti. Jos haluat näyttöön Chapter List-Playlist -valikon, lisätietoja on kohdassa "Chapter List-Playlist -valikon käyttäminen" sivulla 48.

N Huomautus

Tämä toiminto ei ole käytettävissä, jos on vain yksi kappale.

- 2** Valitse kappale Chapter List-Playlist -valikosta.
- 3** Paina **ENTER**. Chapter List-Playlist vaihtoehdot näytetään valikon vasemmassa reunassa.
- 4** Valitse Playlist-vaihtoehdoista 'Move - Siirrä' näppäimillä **▲ / ▼**, ja paina sitten **ENTER**.



- 5** Valitse näppäimillä **▲ ▼ ◀ ▶** paikka, johon haluat siirtää kappaleen, ja paina sitten **ENTER**. Kun **ENTER** on painettu, näyttöön tulee päivitetty valikko.
- 6** Jatka siirtämistä valikosta toistamalla vaiheet 2 – 5.
- 7** Poistu valikosta painamalla **RETURN** (**↵**) toistuvasti.

Protect a Title - Suojaa nimike

VR **+RW** **+R** **RAM**

Tällä toiminnolla voit suojata nimikkeen vahingossa tapahtuvalla tallennukselta, muokkaukselta tai poistolta.

- 1** Hae näyttöön Title List -nimikelistavalikko painamalla **DISC MENU/LIST**.
- 2** Valitse suojattavaksi haluamasi nimike näppäimillä **▲ ▼ ◀ ▶**, ja paina sitten **ENTER**. Vaihtoehdot näytetään kuvaruudun vasemmassa reunassa.

- 3** Valitse vaihtoehto "Protect - Suojaa".

esim. jos valitset "Protect" valikossa Title List. (DVD+RW/+R)



- 4** Vahvista painamalla **ENTER**. Nimikkeen miniatyyrikuvaan ilmestyy lukkomerkki.

T Vihje

Jos valitset Title List -valikossa nimikkeen, joka on jo suojattu, voit purkaa suojauksen valitsemalla "Unprotect" nimikelistan vaihtoehdoista. Sen jälkeen voit muokata nimikettä ja poistaa sen.

Nimikkeen/kappaleen piilottaminen

+RW **+R**

Tällä toiminnolla voit piilottaa nimikkeen/kappaleen Title List tai Chapter List -valikossa.

- 1** Valitse piilotettavaksi haluamasi nimike tai kappale Title List tai Chapter List -valikosta näppäimillä **▲ ▼ ◀ ▶**, ja paina sitten **ENTER**. Vaihtoehdot näytetään kuvaruudun vasemmassa reunassa.
- 2** Valitse vaihtoehto "Hide - Piilota".



- 3** Vahvista painamalla **ENTER**. Nimikkeen miniatyyrikuvaan ilmestyy lukkomerkki.

T Vihje

Jos valitset Title List -valikossa nimikkeen, joka on jo himmennetty, voit saada sen esiin valitsemalla "Show" Title List -nimikelistan vaihtoehdoista. Sen jälkeen nimike on näkyvässä.

Nimikkeen ja kappaleen muokkaus (jatkoa)

Divide One Title Into Two - Jaa yksi nimike kahdeksi nimikkeeksi **+RW**

Tällä komennolla voit jakaa nimikkeen kahdeksi uudeksi nimikkeeksi.

1 Title List -valikosta valitse jaettavaksi haluamasi nimike, ja painamalla sitten ENTER.

Valikon vaihtoehdot näytetään kuvaruudun vasemmassa reunassa.

2 Valitse "Edit-Divide - Jaa" Title List -nimikelistä vaihtoehdoista.

3 Paina ENTER, kun vaihtoehto "Divide" on korostettu.

Esiin tulee Title Edit-Divide -valikko ja laite siirtyy STOP-pysäytystilaan.

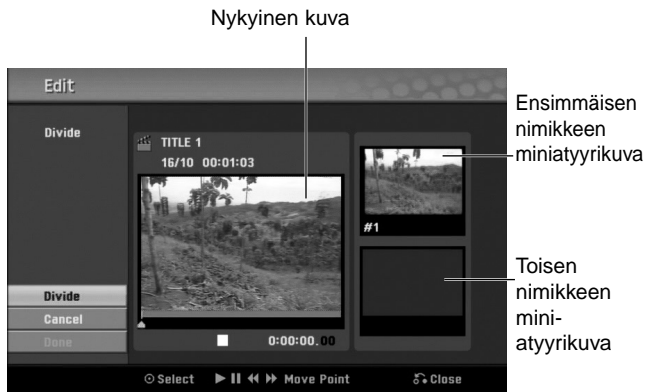

4 Käytä toista-, tauota-, hae- ja hidastus-painikkeita hakeaksesi nimikkeen jakokohdan.

5 Paina ENTER siinä kohdassa, kun vaihtoehto "Divide" on korostettu.

Voit poistaa jakokohdan käyttämällä ▲ / ▼ valitaksesi 'Cancel' -vaihtoehdon ja painamalla ENTER. Jakokohta on poistettu.

6 Valitse vaihtoehto 'Done - Tehty' ja kiinnitä sitten jakokohta painamalla ENTER.

Nimike on jaettu kahdeksi uudeksi nimikkeeksi. Jakamiseen kuluu enintään 4 minuuttia.

Aikahaku

Voit etsiä ohjelman alkuhetkeä.

1 Valitse ohjelma ohjelmaluettelovalikosta painamalla ◀ / ▶ / ▲ / ▼ ja paina ENTER.

Vaihtoehdot näkyvät valikon vasemmassa reunassa.

2 Valitse Time (Aika) ja paina ENTER.

Esimerkki: Ohjelmaluettelo (DVD-VR)



Time Search (Aikahaku) -valikko tulee näkyviin tv-ruutuun.

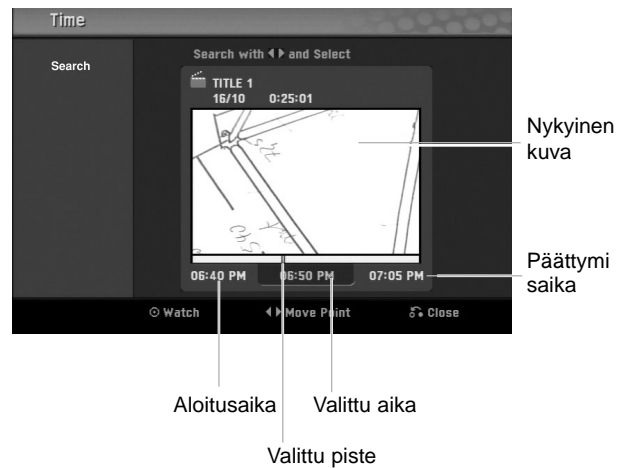

3 Etsi aloituspiste painamalla ◀ / ▶ Aika muuttuu 1 minuutin askelin.

Jos pidät ◀ / ▶ painettuna, aika muuttuu 5 minuutin askelin.

4 Voit aloittaa valitusta pisteestä painamalla ENTER.

Lisätietoja

Tallennuksen päälle tallennus **+RW**

Voit tallentaa uuden videotallenteen aikaisemmin tallennetun nimikkeen päälle seuraavalla tavalla. Tämä toiminto ei ole käytettävissä DVD+R -levylle, jolle aina tallennetaan levyn loppuun.

- 1** Valitse tallennukseen käytettävä tulo (kanava, AV1-3, DV).
- 2** Hae näyttöön Title List -nimikelistavalikko painamalla DISC MENU/LIST.



- 3** Valitse nimike, jonka päälle haluat tallentaa, näppäimillä ▲▼◀▶.
- 4** Aloita tallennus vanhan päälle painamalla REC (●). Tallennus vanhan päälle käynnistyy nimikkeen alkukohdasta.
- 5** Lopeta tallennus vanhan päälle painamalla STOP (■). Uusi nimike on luotu ja näyttöön tulee päivitetty valikko.

N Huomautuksia

- Tämä toiminto ei ole käytettävissä suojatulle nimikkeelle.
- Jos tallennat pitemmän tallenteen nykyisen tallenteen päälle täyteen tallennetulla levyllä, tallennus menee seuraavan nimikkeen päälle.
- Jos seuraava nimike on tallennussuojattu, päälletallennus pysähtyy seuraavan nimikkeen alkupisteeseen.

Title List -nimikelistavalikon katselu muissa DVD-tallentimissa tai soittimissa **+RW** **+R**

Voit katsella Title List -nimikelistavalikkoa toisessa DVD-soittimessa, joka pystyy toistamaan DVD+RW tai DVD+R -levyjä.

- 1** Laita sisään DVD+R tai DVD+RW -levy, jolle on jo tallennettu.

- 2** Paina TITLE. Esiin tulee Title List -valikko kuten alla.

T Vihje

Voit poistaa Title List -valikon painamalla STOP (■).



- 3** Voit toistaa nimikkeen valitsemalla haluamasi nimikkeen, ja painamalla sitten ENTER tai ► (PLAY).

Tallenteiden toisto toisissa DVD-soittimissa (levyn viimeistely)

Useimmat tavalliset DVD-soittimet voivat toistaa Video-tilassa tallennettuja viimeistelyjä DVD+R- tai DVD+RW-levyjä. Muutamat soittimet voivat myös toistaa VR-tilassa tallennettuja DVD-RW-levyjä viimeistelyinä tai ilman. Tarkista toisen soittimen mukana tulleesta käyttöoppaasta, millaisia levyjä se voi toistaa. Viimeistely "kiinnittää" tallenteet paikalleen niin, että levyjä voidaan toistaa tavallisilla DVD-soittimilla tai tietokoneilla, joiden varusteena on sopiva CD-ROM-asema. Levyn viimeistely Video-tilassa luo valikkoikkunan levyllä navigointiin. Siihen pääsee painamalla DISC MENU/LIST tai TITLE.

Katso levyn viimeistelystä tietoja sivulta 28 luvusta "Disc Finalize-Viimeistely".

N Huomautuksia

- Viimeistelemättömiä DVD+RW-levyjä voi toistaa tavallisilla DVD-soittimilla.
- DVD+RW-levyjien muokattu sisältö on yhteensopiva tavallisten DVD-soittimien kanssa vain viimeistelyn jälkeen.
- Mikään DVD+R-levyjien muokattu sisältö ei ole yhteensopiva tavallisten DVD-soittimien kanssa. (Piilotettu, yhdistelty kappaleita, lisätty kappalemerkkejä jne.)

Kielikoodien ja Maakoodien luettelo

Kielikoodien

Tästä luettelosta voit syöttää haluamasi kielen seuraaviin alkuasetuksiin:
Levyn audio, Levyn alanimike, Levyn valikko

Koodi	Kieli	Koodi	Kieli	Koodi	Kieli	Koodi	Kieli
abhaasi	6566	fidji	7074	lingala	7678	singaleesi	8373
afari	6565	suomi	7073	liettua	7684	slovakki	8375
afrikaans	6570	ranska	7082	makedonia	7775	sloveeni	8376
albania	8381	friisi	7089	madagassi	7771	somali	8379
ameharik	6577	galitsia	7176	malaiji	7783	espanja	6983
arabia	6582	georgia	7565	malajalam	7776	sudan	8385
armenia	7289	saksa	6869	malta	7784	suaheli	8387
assami	6583	kreikka	6976	maori	7773	ruotsi	8386
aymara	6588	eskimokieli	7576	marati	7782	tagalog	8476
azeri	6590	guarani	7178	moldavi	7779	tadziki	8471
bashkiiri	6665	gujarati	7185	mongoli	7778	tamili	8465
baski	6985	hausa	7265	nauru	7865	tataari	8484
bengali, bangla	6678	heprea	7387	nepali	7869	telugu	8469
bhutani	6890	hindi	7273	norja	7879	thai	8472
bihari	6672	unkari	7285	orija	7982	tiibetti	6679
bretoni	6682	islanti	7383	punjabi	8065	tigrinja	8473
bulgaria	6671	indonesia	7378	pashto, pushto	8083	tonga	8479
burma	7789	interlingua	7365	persia	7065	turkki	8482
valkovenäjä	6669	iiri	7165	puola	8076	turkmeni	8475
khmer	7577	italia	7384	portugali	8084	tvi	8487
katalaani	6765	japani	7465	ketsua	8185	ukraina	8575
kiina	9072	jaava	7487	reto-romania	8277	urdu	8582
korsika	6779	kannada	7578	romania	8279	usbekki	8590
kroatia	7282	kashmir	7583	venäjä	8285	vietnam	8673
tsekki	6783	kasakki	7575	samoaja	8377	volapük	8679
tanska	6865	kirgiisi	7589	sanskriitti	8365	wales	6789
hollanti	7876	korea	7579	gaeli	7168	wolof	8779
englanti	6978	kurdi	7585	serbia	8382	khoisan	8872
esperanto	6979	palauang	7679	serbokroatia	8372	jiddish	7473
viro	6984	latina	7665	shona	8378	yoruba	8979
fääri	7079	latvia	7686	sindhi	8368	zulu	9085

Maakoodien

Valitse aluekoodi tästä luettelosta.

Koodi	Alue	Koodi	Alue	Koodi	Alue	Koodi	Alue
Afganistan	AF	Etiopia	ET	Malesia	MY	Saudi-Arabia	SA
Argentiina	AR	Fidzi	FJ	Malediivit	MV	Senegal	SN
Australia	AU	Suomi	FI	Meksiko	MX	Singapore	SG
Itävalta	AT	Ranska	FR	Monaco	MC	Slovakia	SK
Belgia	BE	Saksa	DE	Mongolia	MN	Slovenia	SI
Bhutan	BT	Iso-Britannia	GB	Marokko	MA	Etelä-Afrikka	ZA
Bolivia	BO	Kreikka	GR	Nepal	NP	Etelä-Korea	KR
Brasilia	BR	Grönlanti	GL	Alankomaat	NL	Espanja	ES
Kambodza	KH	Heard ja McDonald-saaret	HM	Alankomaiden Antillit	AN	Sri Lanka	LK
Kanada	CA	Unkari	HU	Uusi-Seelanti	NZ	Ruotsi	SE
Chile	CL	Intia	IN	Nigeria	NG	Sveitsi	CH
Kiina	CN	Indonesia	ID	Norja	NO	Thaimaa	TH
Kolumbia	CO	Israel	IL	Oman	OM	Turkki	TR
Kongo	CG	Italia	IT	Pakistan	PK	Uganda	UG
Costa Rica	CR	Jamaica	JM	Panama	PA	Ukraina	UA
Kroatia	HR	Japani	JP	Paraguay	PY	Yhdysvallat	US
Tsekki	CZ	Kenia	KE	Filippiinit	PH	Uruguay	UY
Tanska	DK	Kuwait	KW	Puola	PL	Uzbekistan	UZ
Ecuador	EC	Libya	LY	Portugali	PT	Vietnam	VN
Egypti	EG	Luxemburg	LU	Romania	RO	Zimbabwe	ZW
El Salvador	SV			Venäjän Federaatio	RU		

Television ohjaus mukana toimitetulla kaukosäätimellä

Voit ohjata mukana toimitetulla kaukosäätimellä LG-televisiosi äänenvoimakkuutta, tulolähdettä ja virtakytkintä.

Voit ohjata televisiota seuraavilla näppäimillä.

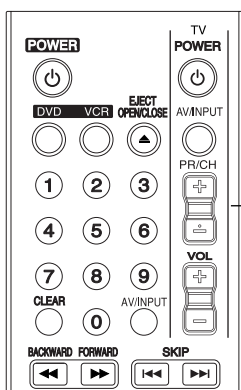

Television ohjausnäppäimet

Painamalla	voit
POWER	Kytkeä television virran päälle tai pois.
AV/INPUT	Kytkeä television syöttölähteen tv:n ja muiden syöttölähteiden välillä.
PR/CH +/-	Skannaa ylös tai alas muistiin tallennettuja kanavia.
VOL +/-	Säätää television äänenvoimakkuuden.

Muiden televisioiden ohjaus kaukosäätimellä

Voit ohjata myös muiden kuin LG-televisio äänenvoimakkuutta, tulolähdettä ja virtakytkintä. Jos televisio on seuraavassa luettelossa, aseta sopiva valmistajan koodi.

1. Pitäen TV POWER-näppäintä painettuna syötä samalla television valmistajan koodi numeronäppäimillä (ks. seuraava taulukko).
2. Vapauta TV POWER-näppäin.

Ohjattavien televisioiden koodinumerot

Jos luettelossa on useampi kuin yksi koodi, kokeile syöttämällä niitä yhden kerrallaan, kunnes löydät television kanssa toimivan koodin.

Valmistaja	Koodinnumero
LG / GoldStar	1 (oletus), 2
Zenith	1, 3, 4
Samsung	6, 7
Sony	8, 9
Hitachi	4

Huomautuksia

- Televisiosta riippuen jotkut tai kaikki näppäimet eivät ehkä toimi television kanssa, vaikka oikea valmistajan koodi olisikin syötetty.
- Jos syötät uuden koodinumeron, edellinen syötetty koodinnumero pyyhkiytyy pois.
- Vaihtaessasi kaukosäätimeen uudet paristot saattaa syötetty koodinnumero palautua oletusasetuksen koodiksi. Aseta sopiva koodinnumero uudelleen.

Vianetsintä

Ennen kuin otat yhteyttä huoltoon, etsi mahdollista vikaa seuraavien ohjeiden mukaan.

Oire	Syy	Ratkaisu
Ei virtaa.	<ul style="list-style-type: none"> • Verkkojohto on irrotettu. 	<ul style="list-style-type: none"> • Työnnä verkkojohdon pistoke kunnolla pistorasiaan.
Ei kuvaa.	<ul style="list-style-type: none"> • Televisiota ei ole säädetty vastaanottamaan tallentimen lähtösignaalia. 	<ul style="list-style-type: none"> • Näyttöruutuun ilmestyy TV-ilmaisim. Valitse televisioon sopiva tulotila niin, että kuva tallentimesta tulee näkyviin televisioruutuun.
	<ul style="list-style-type: none"> • Videokaapelia ei ole liitetty kunnolla. 	<ul style="list-style-type: none"> • Liitä videokaapeli kunnolla.
	<ul style="list-style-type: none"> • Liitetyn television virta on katkaistu. 	<ul style="list-style-type: none"> • Kytke televisioon virta.
Ei ääntä.	<ul style="list-style-type: none"> • Audiokaapelilla liitettyä laitetta ei ole säädetty ottamaan vastaan tallentimen lähtösignaalia. 	<ul style="list-style-type: none"> • Valitse audiovahvistimeen oikea tulotila, jolloin voit kuunnella tallentimesta lähtevää ääntä.
	<ul style="list-style-type: none"> • Audiokaapeleita ei ole liitetty kunnolla. 	<ul style="list-style-type: none"> • Liitä audiokaapeli kunnolla.
	<ul style="list-style-type: none"> • Audiokaapeleilla liitettyjen laitteiden virta on katkaistu. 	<ul style="list-style-type: none"> • Kytke virta audiokaapelilla liitettyyn laitteeseen.
	<ul style="list-style-type: none"> • Audioliitäntäkaapeli on vioittunut. 	<ul style="list-style-type: none"> • Vaihda se uuteen.
Toistokuva on heikko.	<ul style="list-style-type: none"> • Levy on liikainen. 	<ul style="list-style-type: none"> • Puhdista levy.
Tallennin ei aloita toisto.	<ul style="list-style-type: none"> • Laitteessa ei ole levyä. 	<ul style="list-style-type: none"> • Laita sisään levy (tarkista, että näyttöikkunaan syttyy levyilmaisin.)
	<ul style="list-style-type: none"> • Laitteessa olevaa levyä ei voi toistaa. 	<ul style="list-style-type: none"> • Laita sisään toistokelpoinen levy (tarkista levytyyppi, värijärjestelmä ja aluekoodi.)
	<ul style="list-style-type: none"> • Levy on laitettu ylösalaisin. 	<ul style="list-style-type: none"> • Laita levy toistopuoli alaspäin.
	<ul style="list-style-type: none"> • Levyä ei ole laitettu ohjainten sisään. 	<ul style="list-style-type: none"> • Laita levy levykelkkaan oikein ohjaimien sisään.
	<ul style="list-style-type: none"> • Levy on liikainen. 	<ul style="list-style-type: none"> • Puhdista levy.
	<ul style="list-style-type: none"> • Luokitustaso on asetettu. 	<ul style="list-style-type: none"> • Peruuta luokitustoiminto tai muuta luokitustasoa.
Kuva ulkoisesta lähteestä on vääristynyt	<ul style="list-style-type: none"> • Videosignaali ulkoisesta lähteestä on kopiosuojattu. 	<ul style="list-style-type: none"> • Et voi liittää tämän tallentimen kautta. Liitä laite televisioon suoraan.
Jotkut kanavat jäävät väliin käytettäessä näppäimiä (▲ / ▼).	<ul style="list-style-type: none"> • Noita kanavia ei ole tallennettu tallentimen muistiin. 	<ul style="list-style-type: none"> • Tallenna kanavat uudelleen. Ks. "Ohjelman muokkaus" sivuilla 20-21.
Kuva tai lähetyksen äänikanava on heikko tai puuttuu.	<ul style="list-style-type: none"> • Antenni tai kaapelit ovat löysällä. 	<ul style="list-style-type: none"> • Tiukenna liitäntöjä tai vaihda kaapeli uuteen.
Videokameran kuva näkyy.	<ul style="list-style-type: none"> • Videokameran virta ei ole päällä. 	<ul style="list-style-type: none"> • Kytke videokameraan virta ja käytä kameraa oikein.
Videokameran kuvaa ei näy A/V-tulon tai DVD IN -tulon kautta tallentimesta televisiossa.	<ul style="list-style-type: none"> • Tallentimen INPUT SELECT -tulovalinta on väärin. 	<ul style="list-style-type: none"> • Valitse tulokanava (AV1, AV2, AV3, DV jne.) painamalla AV/INPUT.

Vianetsintä (jatkoa)

Oire	Syy	Ratkaisu
Tällä tallentimella tallennettua levyä ei voi toistaa toisella soittimella.	<ul style="list-style-type: none"> Levy tallennettiin Video-tilassa. 	<ul style="list-style-type: none"> Viimeistele levy (sivu 28.)
	<ul style="list-style-type: none"> Jotkut soittimet eivät toista Video-tilassa tallennettuina edes viimeisteltyjä levyjä. 	<ul style="list-style-type: none"> Ei ratkaisua.
	<ul style="list-style-type: none"> Levy tallennettiin VR-tilassa. 	<ul style="list-style-type: none"> Toisen soittimen täytyy olla RW-yhteensopiva voidakseen toistaa sen.
Ei voi tallentaa tai tallennus ei onnistunut kunnolla.	<ul style="list-style-type: none"> Levyllä käytettävissä oleva tyhjä tila ei riitä. 	<ul style="list-style-type: none"> Käytä toista levyä.
	<ul style="list-style-type: none"> Lähde, jota yrität tallentaa, on kopiosuojattu. 	<ul style="list-style-type: none"> Et voi tallentaa lähdettä.
	<ul style="list-style-type: none"> Asetettaessa tallennuskanavaa kanava on viritetty television omalle virittimelle. 	<ul style="list-style-type: none"> Valitse kanava tallentimen sisäisestä tv-viritimestä.
	<ul style="list-style-type: none"> Tallennettaessa Video-tilan levyille ei ohjelmia, jotka ovat kertakopiointisuojaajia, voida tallentaa. 	<ul style="list-style-type: none"> Käytä kertakopiomateriaalille VR-tilaan alustettua levyä.
Ajastintallennus ei ole mahdollista.	<ul style="list-style-type: none"> Tallentimen kelloa ei ole asetettu oikeaan aikaan. 	<ul style="list-style-type: none"> Aseta kello oikeaan aikaan. Ks. tiedot "Kellon automaattinen asetus" ja "Kellon asetus käsinsivulla" 22.
	<ul style="list-style-type: none"> Ajastin on ohjelmoitu väärin. 	<ul style="list-style-type: none"> Ohjelmoi ajastin uudelleen. Ks. "Ajastintallennus" sivulla 43-44.
	<ul style="list-style-type: none"> Ajastintallennuksen merkkivalo ei syty ajastimen ohjelmoinnin jälkeen. 	<ul style="list-style-type: none"> Ohjelmoi ajastin uudelleen.
Stereoäänen tallennus ja/tai toisto ei toimi.	<ul style="list-style-type: none"> Televisiossa ei ole stereomahdollisuutta. 	<ul style="list-style-type: none"> Ei ratkaisua.
	<ul style="list-style-type: none"> Lähetetty ohjelma ei ole stereota. 	<ul style="list-style-type: none"> Ei ratkaisua.
	<ul style="list-style-type: none"> Tallentimen A/V Out -lähtöliitäntöjä ei ole liitetty television A/V In -tuloliittimiin. 	<ul style="list-style-type: none"> Tee A/V-liitännät. Stereo on käytettävissä vain DVD-tallentimen A/V-lähdöstä.
	<ul style="list-style-type: none"> Tallentimen Audio/Video Out -lähtöä ei ole valittu televisiolla katseluun. 	<ul style="list-style-type: none"> Valitse tv:n tuloksi AUX tai A/V-lähde.
	<ul style="list-style-type: none"> Tallentimen TV-äänikanava on asetettu monoäänelle. 	<ul style="list-style-type: none"> Aseta television äänikanavan tilaksi stereo. Ks. sivulla 41.
Kaukosäädin ei toimi kunnolla.	<ul style="list-style-type: none"> Kaukosäädintä ei ole kohdistettu tallentimen kaukoanturiin. 	<ul style="list-style-type: none"> Kohdista kaukosäädin DVD-tallentimen kaukoanturiin.
	<ul style="list-style-type: none"> Kaukosäädin on liian kaukana DVD-tallentimesta. 	<ul style="list-style-type: none"> Käytä kaukosäädintä enintään 7 m etäisyydellä.
	<ul style="list-style-type: none"> Kaukosäätimen ja tallentimen välissä on jokin este. 	<ul style="list-style-type: none"> Poista este.
	<ul style="list-style-type: none"> Kaukosäätimen paristot ovat lopussa. 	<ul style="list-style-type: none"> Vaihda paristot uusiin.

Kosteuden tiivistyminen

Kosteutta voi tiivistyä:	Paikoissa, joissa kosteutta voi tiivistyä:
<ul style="list-style-type: none"> Kun tallennin siirretään kylmästä paikasta lämpimään paikkaan. Erittäin kosteissa olosuhteissa. 	<ul style="list-style-type: none"> Pidä tallennin liitettynä verkkovirtaan ja virta (POWER) päällä. Tämä auttaa estämään tiivistymistä. Jos tiivistymistä on tapahtunut, odota muutama tunti tallentimen kuivumista ennen sen käyttöä.

Tekniset tiedot

Yleistä

Käyttöjännite	AC 200-240V, 50/60 Hz
Tehonkulutus	24W
Mitat (noin)	430 X 78.5 X 260 mm (w x h x d)
Paino (noin)	4.6 kg
Käyttölämpötila	5°C to 35°C
Käyttöympäristön kosteus	5 % to 90 %
Television värijärjestelmä	PAL B/G, PAL I/I, SECAM D/K-värijärjestelmä
Tallennusformaatti	PAL

Järjestelmä

Laser	Puolijohdelaser, aallonpituus 650 nm
Videopäät	4 kaksoisatsimuuttipäätä, viisto-pyyhkäisy.
Signaalijärjestelmä	PAL

Tallennus

Tallennusmuoto	DVD VideoRecording, DVD-VIDEO
Tallennukseen sopivat levyt	DVD-ReWritable, DVD-Recordable, DVD+ReWritable, DVD+Recordable, DVD+Recordable (Double Layer), DVD-Random Access Memory
Tallennusaika	DVD (4.7GB): Noin 1 tunti (XP-tila), 2 tuntia (SP-tila), 4 tuntia (LP-tila), 6 tuntia (EP-tila), 11 tuntia (MLP-tila) DVD+R DL (8.5GB): Noin 2 tuntia (XP-tila), 3 tuntia 40 minuuttia (SP-tila), 7 tuntia 10 minuuttia (LP-tila), 9 tuntia (EP-tila), 11 tuntia (MLP-tila)

Videotallennusformaatti

Näytteitystaajuus	27MHz
Pakkausformaatti	MPEG 2

Audiotallennusformaatti

Näytteitystaajuus	48kHz
Pakkausformaatti	Dolby Digital

Toisto

Taajuusvaste	DVD (PCM 48 kHz): 8 Hz - 22 kHz, CD: 8 Hz - 20 kHz DVD (PCM 96 kHz): 8 Hz - 44 kHz
Signaalikohinasuhde	Enemmän kuin 100 dB (AUDIO OUT -liitin)
Harmoninen särö	Vähemmän kuin 0,008 % (AUDIO OUT -liitin)
Dynamiikka-alue	Enemmän kuin 95 dB (AUDIO OUT -liitin)

Tulot

ANTENNI	Antennin tulo: 75 ohmia
VIDEO IN	1,0 Vp-p 75 ohmia, negatiivinen synkr. RCA-liitin x 1 / SCART x 2
AUDIO IN	-6.0 dBm enemmän kuin 47 Kohmia, RCA-liitin (V, O) x 1 / SCART x 2
DV IN	4 piikkinen (IEEE 1394 standardi)
USB IN	4-piikkinen (USB 1,1 standardi)

Lähdöt

VIDEO LÄHTÖ	SCART x 2
S-VIDEO LÄHTÖ	(Y) 1,0 V (p-p), 75 ohmia, negatiivinen synkr., Mini DIN 4-pin x 1 (C) 0,3 V (p-p) 75 ohmia
COMPONENT VIDEO OUT	(Y) 1,0 V (p-p), 75 ohmia, negatiivinen synkr, RCA-liitin x 1 (Pb)/(Pr) 0,7 V (p-p), 75 ohmia, RCA-liitin x 2
HDMI video/audioulostulo	19-piikkinen (HDMI standardi, Tyyppi A)
Audioulostulo (digitaalioaudio)	0,5 V (p-p), 75 ohmia, RCA-liitin x 1
Audioulostulo (optinen audio)	3 V (p-p), optinen liitin x 1
Audioulostulo (analoginen audio)	2.0 Vrms (1 KHz, 0 dB), 600 ohmia, RCA-liitin (V, O) x 1 / SCART x 2

- Muotoilu ja tekniset arvot voivat muuttua ilman eri ilmoitusta.



P/NO : MFL36995847