

Жидкокристаллический телевизор

ПЛАЗМЕННЫХ ТВ

Руководство пользователя

МОДЕЛИ Жидкокристаллический телевизор

26LC4* 26LC5*
32LC4* 32LC5*
37LC4* 37LC5*
42LC4* 42LC5*
26LC3*

МОДЕЛИ ПЛАЗМЕННЫХ ТВ

42PC5*
50PC5*

Перед использованием устройства, пожалуйста, внимательно прочитайте данное руководство.

Сохраните его для использования в будущем. Запишите номер модели и серийный номер телевизора. Когда вам понадобится техническое обслуживание телевизора, посмотрите на табличке, прикрепленной к задней крышке, и сообщите в сервисный центр следующую информацию.

Принадлежности

Проверьте наличие следующих принадлежностей, поставляемых с телевизором. Если какой-то принадлежности не хватает, обратитесь к продавцу продукта.

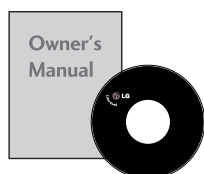

Руководство пользователя



Батареи

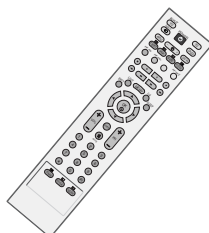

Пульт дистанционного управления

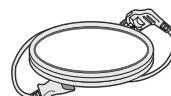

Кабель питания

МОДЕЛИ ПЛАЗМЕННЫХ ТВ

Эта функция доступна не во всех странах.



2 настенных кронштейна



2 винта с ушком



Салфетка для протирки
Протирайте экран этой салфеткой.
Эта функция доступна не во всех странах.

*Чтобы стереть с поверхности устройства пятна или следы пальцев, пользуйтесь чистой тканью.

Не надавливайте. Будьте осторожны, так как чрезмерное усилие может привести к появлению царапин и обесцвечиванию поверхности.

МОДЕЛИ Жидкокристаллический телевизор

Эта функция доступна не во всех странах.



2 кронштейна для телевизора
2 настенных кронштейна



2 болта



Зажимной хомут
- Отрегулируйте длину проводов с помощью зажимного хомута.

Только для 26", 32", 37"



4 болта для подставки см. стр. 8

Только для 26LC4*, 32LC4*, 37LC4*, 42LC4*, 26LC5*, 32LC5*, 37LC5*, 42LC5*



Короб для кабелей

Только для 26LC3R*



Короб для кабелей

Содержание

Принадлежности.....	1
---------------------	---

ПОДГОТОВКА

ЭЛЕМЕНТЫ УПРАВЛЕНИЯ ПЕРЕДНЕЙ ПАНЕЛИ... 4
ИНФОРМАЦИЯ О ЗАДНЕЙ ПАНЕЛИ 6
УСТАНОВКА ПОДСТАВКИ 8
КРЕПЛЕНИЕ ТЕЛЕВИЗОРА К СТЕНЕ9
ЗАДНЯЯ КРЫШКА ДЛЯ УКЛАДКИ ПРОВОДОВ ...10
Настольное размещение на подставкае . 12
Монтаж на стену: горизонтальное размещение 13
Подключение антенны 14

НАСТРОЙКА ВНЕШНЕГО ОБОРУДОВАНИЯ

НАСТРОЙКА ПРИЕМНИКА СИГНАЛОВ ВЫСОКОЙ ПЛОТНОСТИ ЗАПИСИ.....	15
Установка DVD-проигрывателя	18
Настройка видеомагнитофона	21
НАСТРОЙКА ДРУГИХ ИСТОЧНИКОВ АУДИО/ВИДЕОСИГНАЛА	24
ВНЕШНЯЯ СТЕРЕОСИСТЕМА.....	25
Настройка ПК.....	26
-Настройка экрана в режиме РС (ПК)...	28

ПРОСМОТР ПРОГРАММЫ / УПРАВЛЕНИЕ ПРОГРАММАМИ

Функции клавиш пульта дистанционного управления	32
Включение и выключение телевизора ...	34
Выбор программы	34
Настройка громкости	34
ВЫБОР ЭКРАННЫХ МЕНЮ И НАСТРОЙКА....	35
Настройка на телевизионные станции....	36
Настройка на телевизионные станции	37
Точная настройка	38
Присвоение названия станции	39
Редактирование программ.....	40
Любимый канал.	41
Вызов таблицы программ	42
БЛОКИРОВКА КНОПОК	43
	44

КОНТРОЛЬ ИЗОБРАЖЕНИЯ

УПРАВЛЕНИЕ РАЗМЕРОМ ИЗОБРАЖЕНИЯ (КОЭФФИЦИЕНТОМ ПРОПОРЦИОНАЛЬНОСТИ)...	46
СТАНДАРТНЫЕ НАСТРОЙКИ ПАРАМЕТРОВ ИЗОБРАЖЕНИЯ	
-Режим отображения-стандартные настройки	48
- Автоматическое управление тоном экрана Теплый/ Средний /Прохладный)	49
РУЧНАЯ НАСТРОЙКА ИЗОБРАЖЕНИЯ	
- Picture Mode-User option (Режим изображения-параметр User)	50
- Color Tone (Тон экрана) - User option (параметр User)	51
XD - ТЕХНОЛОГИЯ УЛУЧШЕНИЯ КАЧЕС ТВА ИЗОБРАЖЕНИЯ	52
XD Demo	53
ДОПОЛНИТЕЛЬНЫЕ НАСТРОЙКИ ДЛЯ ПРОС МОТРА ФИЛЬМОВ.....	54
ДОПОЛНИТЕЛЬНЫЕ НАСТРОЙКИ — УРОВЕНЬ ЧЕРНОГО (ТЕМНОГО).....	55
СБРОС НАСТРОЕК ИЗОБРАЖЕНИЯ	56
минимизация наложения образов(ISM)...	57
ЭНЕРГОСБЕРЕГАЮЩИЙ РЕЖИМ ОТОБРАЖЕНИЯ	58

УПРАВЛЕНИЕ ЗВУКОМ И ВЫБОР ЯЗЫКА

АВТОМАТИЧЕСКАЯ НАСТРОЙКА ГРОМКОСТИ ..59	
СТАНДАРТНЫЕ ПАРАМЕТРЫ ЗВУКА-ЗВУКОВОЙ РЕЖИМ.....	60
НАСТРОЙКА ПАРАМЕТРОВ ЗВУКА-РЕЖИМ ...61	
Баланс	62
НАСТРОЙКА ДИНАМИКОВ ТВ, ВКЛ/ВЫКЛ.....	63
I/II	
- Прием стереофонических программ и программ, передаваемых на двух языках ...64	
- Прием передач, передаваемых в системе звукового сопровождения NICAM	65
- Выбор выходного сигнала звукового сопровождения.....	65
Выбор языка экранного меню OSD или страны....	66

УСТАНОВКА ВРЕМЕНИ

Установка часовИ.....	67
НАСТРОЙКА АВТОМАТИЧЕСКОГО ВКЛЮЧЕНИЯ/ОТКЛЮЧЕНИЯ ТАЙМЕРА..	68
НАСТРОЙКА ТАЙМЕРА АВТООТКЛЮЧЕНИЯ ..	69
НАСТРОЙКА АВТОМАТИЧЕСКОГО ОТКЛЮЧЕНИЯ БЕЗ СИГНАЛА	70

Телетекст

Включение и выключение функции телетекста..	71
Простой текст	71
Текст СВЕРХУ	72
БЫСТРЫЙ ТЕКСТ	72
Специальные функции телетекста.....	73

ПРИЛОЖЕНИЕ

УСТРАНЕНИЕ НЕИСПРАВНОСТЕЙ.....	74
ОБСЛУЖИВАНИЕ	76
СПЕЦИФИКАЦИИ ПРОДУКТА	77
ПРОГРАММИРОВАНИЕ ПУЛЬТА ДИС ТАНЦИОННОГО УПРАВЛЕНИЯ	79

ПОДГОТОВКА

ЭЛЕМЕНТЫ УПРАВЛЕНИЯ ПЕРЕДНЕЙ ПАНЕЛИ

- На рисунке показана упрощенная схема передней панели телевизора. Приведенная здесь схема может несколько отличаться от реальной.
- Если на изделии прикреплена защитная пленка, удалите пленку и протрите изделие тканью для полировки.

ПОДГОТОВКА

МОДЕЛИ ПЛАЗМЕННЫХ ТВ

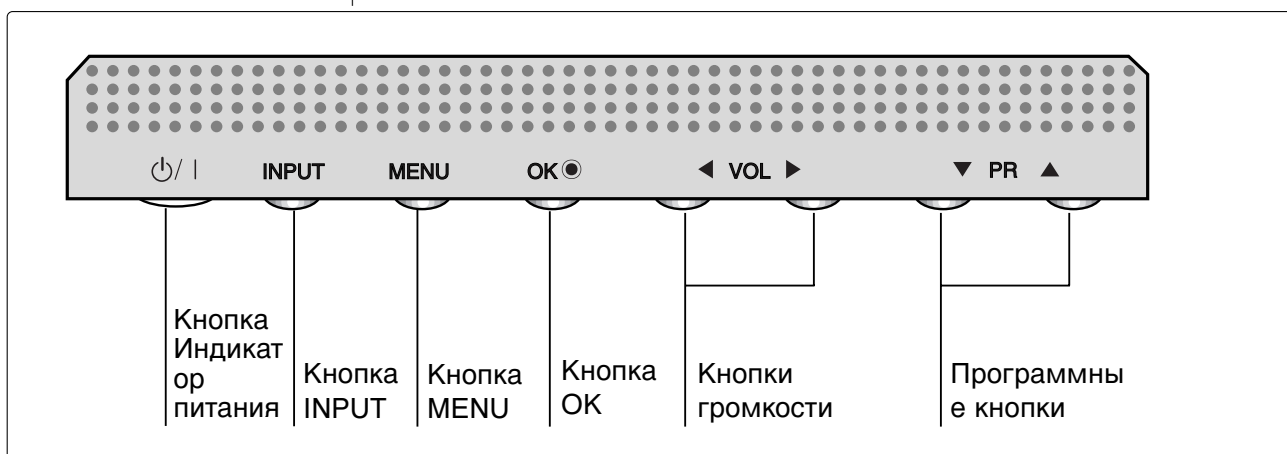
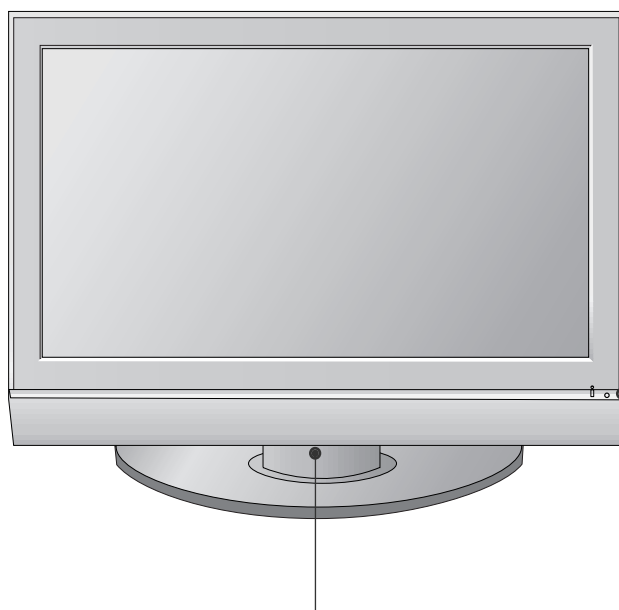

МОДЕЛИ Жидкокристаллический телевизор

26LC4*, 32LC4*, 37LC4*, 42LC4*, 26LC5*, 32LC5*,
37LC5*, 42LC5*

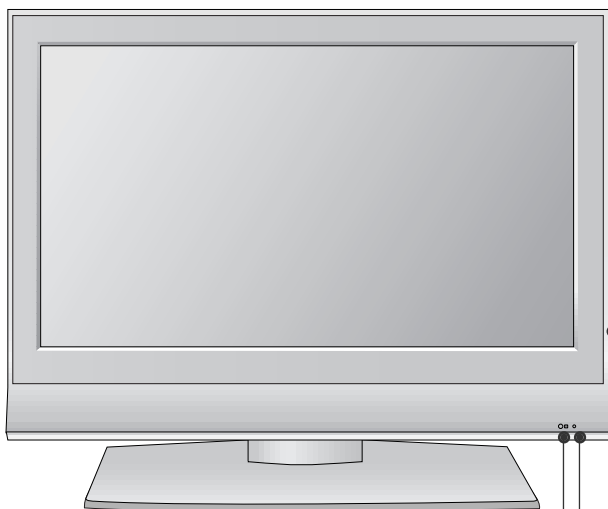

Датчик дистанционного управления

Индикатор питания/режима ожидания

- Светится красным в режиме ожидания.
- Светится зеленым, когда телевизор включен.

26LC3R*

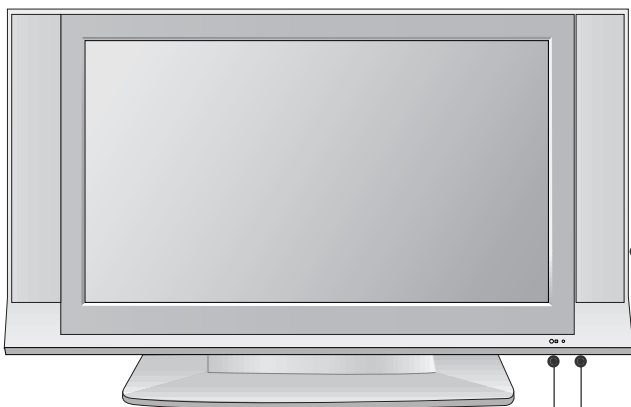

Датчик дистанционного управления

Индикатор питания/режима ожидания

- Светится красным в режиме ожидания.
- Светится зеленым, когда телевизор включен.

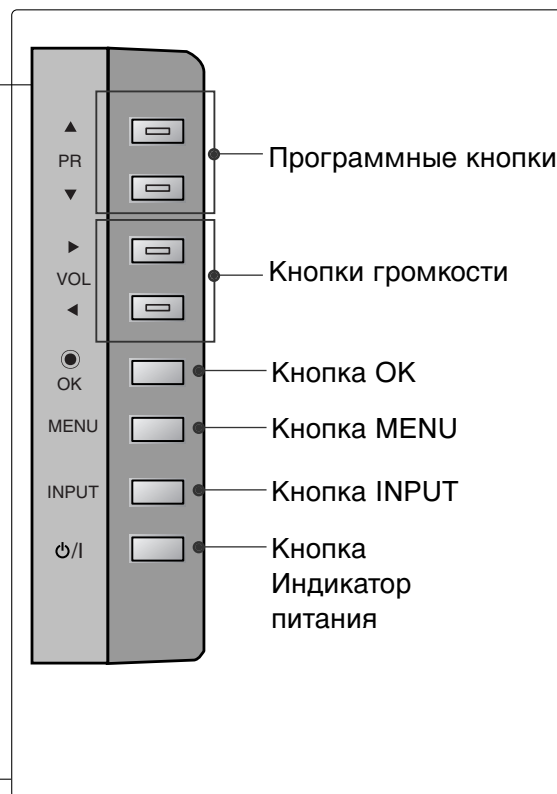

ПОДГОТОВКА

ИНФОРМАЦИЯ О ЗАДНЕЙ ПАНЕЛИ

- Это упрощенная схема задней панели. Приведенная здесь схема может несколько отличаться от реальной.

МОДЕЛИ ПЛАЗМЕННЫХ ТВ

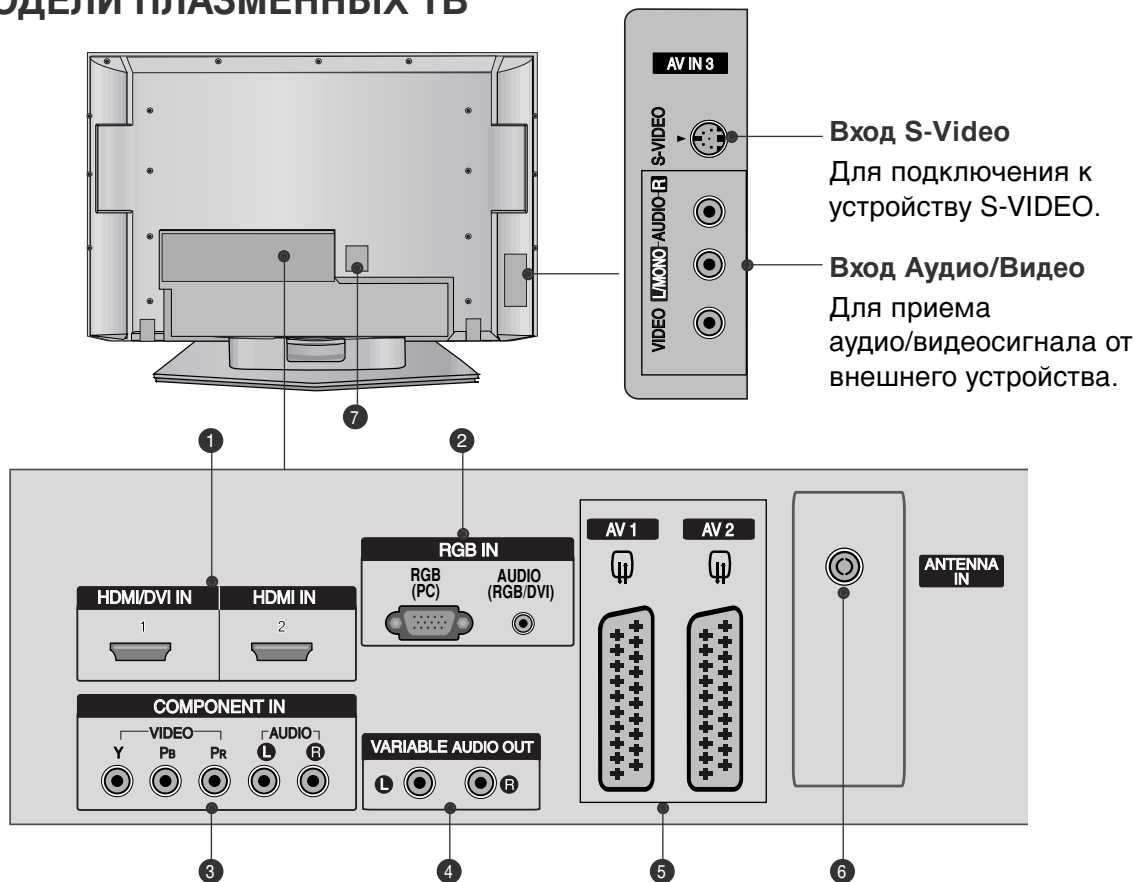

- 1 Входной порт HDMI**
Подключите сигнал HDMI к разъему HDMI IN. Или подключите сигнал DVI (видео) к порту HDMI/DVI с помощью кабеля DVI-HDMI.
- 2 Входной порт RGB/Аудио**
Подключите выход монитора к соответствующему входному порту с помощью кабеля PC/DTV(только аудио).
- 3 Вход компонентного сигнала (Component)**
Для приема компонентного аудио/видеосигнала от устройства.
- 4 Выходной порт переменного аудио**
Для подключения внешнего усилителя или дополнительного низкочастотного динамика к системе объемного звучания.
- 5 Разъем Euro SCART (AV1/AV2)**
Для приема сигнала от внешнего устройства или передачи сигнала на внешнее устройство с помощью кабелей SCART.
- 6 Антенный вход**
Для подключения внешней антенны.
- 7 Разъем для кабеля питания**
Этот телевизор работает от источника переменного тока. Напряжение указано на странице "Спецификации". Не подключайте телевизор к источнику постоянного тока.

МОДЕЛИ Жидкокристаллический телевизор

26LC4*, 32LC4*, 37LC4*, 42LC4*,
26LC5*, 32LC5*, 37LC5*, 42LC5*

26LC3R*

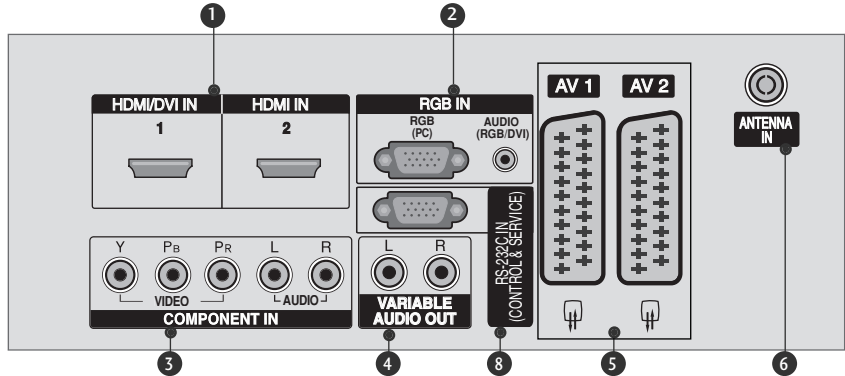
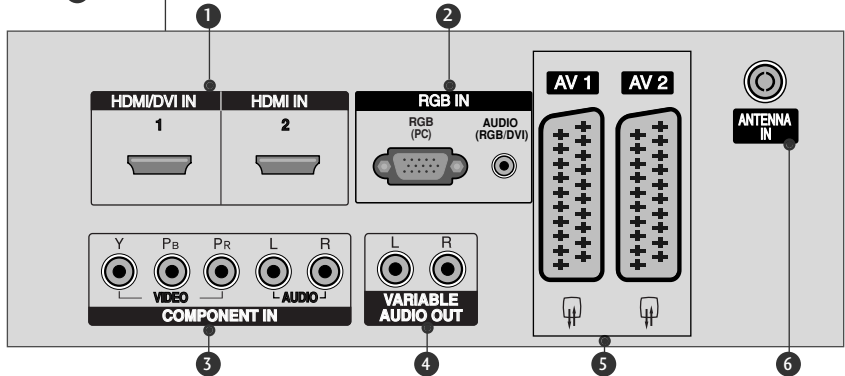
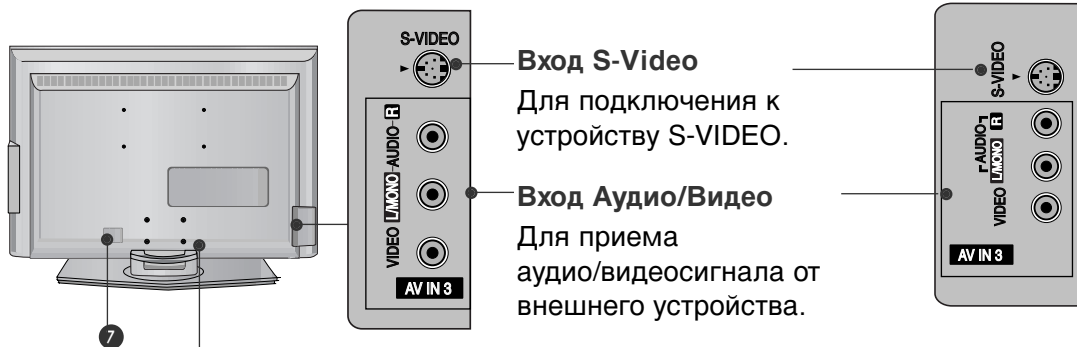

- 1 Входной порт HDMI**
Подключите сигнал HDMI к разъему HDMI IN. Или подключите сигнал DVI (видео) к порту HDMI/DVI с помощью кабеля DVI-HDMI.
- 2 Входной порт RGB/Аудио**
Подключите выход монитора к соответствующему входному порту с помощью кабеля PC/DTV(только аудио).
- 3 Вход компонентного сигнала (Component)**
Для приема компонентного аудио/видеосигнала от устройства.
- 4 Выходной порт переменного аудио**
Для подключения внешнего усилителя или дополнительного низкочастотного динамика к системе объемного звучания.
- 5 Разъем Euro SCART (AV1/AV2)**
Для приема сигнала от внешнего устройства или передачи сигнала на внешнее устройство с помощью кабелей SCART.
- 6 Антенный вход**
Для подключения внешней антенны.
- 7 Разъем для кабеля питания**
Этот телевизор работает от источника переменного тока. Напряжение указано на странице "Спецификации". Не подключайте телевизор к источнику постоянного тока.
- 8 Входной порт RS-232C (УПРАВЛЕНИЕ&ОБСЛУЖИВАНИЕ)**
Подключите последовательный порт устройства управления к разъему RS-232C.

ПОДГОТОВКА

ПОДГОТОВКА

УСТАНОВКА ПОДСТАВКИ

(Только модели жидкокристаллических телевизоров с диагональю 26, 32, 37 дюйма)

- 1** Аккуратно положите телевизор на мягкую поверхность экраном вниз, чтобы защитить телевизор и экран от повреждения.

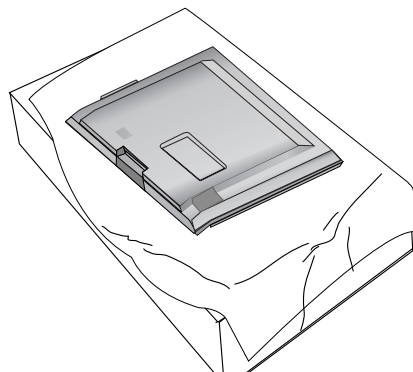

- 2** Прикрепите основание подставки к устройству, как показано.

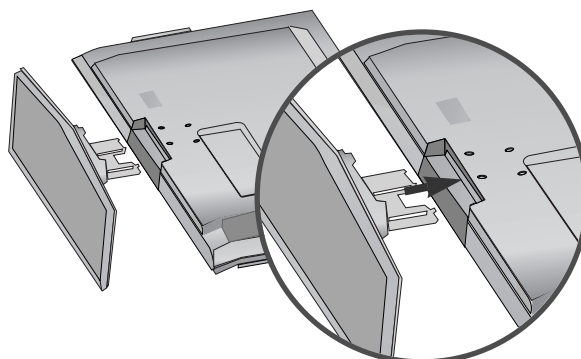

- 3** Надежно закрутите 4 болта в отверстия на задней панели телевизора.

КРЕПЛЕНИЕ ТЕЛЕВИЗОРА К СТЕНЕ

- Эта функция доступна не во всех странах.
- Устанавливайте устройство ближе к стене, чтобы оно не перевернулось при толчке назад.
- Ниже приведены инструкции по правильной установке устройства путем надежного закрепления на стене так, чтобы оно не упало, если потянуть его на себя. Это исключит возможность падения устройства и травмирования людей, а также предотвратит повреждение устройства, вызванное падением. Не позволяйте детям забираться на

МОДЕЛИ ПЛАЗМЕННЫХ ТВ

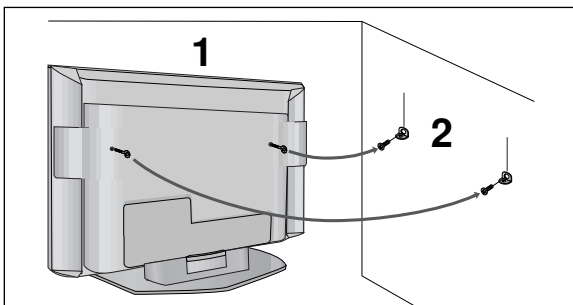

МОДЕЛИ Жидкокристаллический телевизор

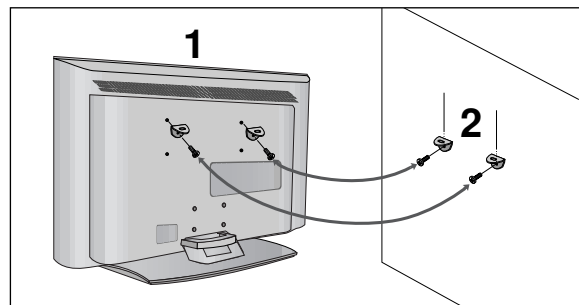

- 1 С помощью болтов с ушком или кронштейнов и болтов для ТВ закрепите устройство на стене, как показано на рисунке. (Если на телевизоре в местах для винтов с ушком установлены винты, ослабьте их перед установкой винтов с ушком.)
* Вставьте винты с ушком или винты для кронштейнов ТВ и плотно затяните их в верхних отверстиях.
- 2 Надежно закрепите кронштейны на стене с помощью винтов (не входят в комплект, продаются отдельно). Выровняйте высоту кронштейна.

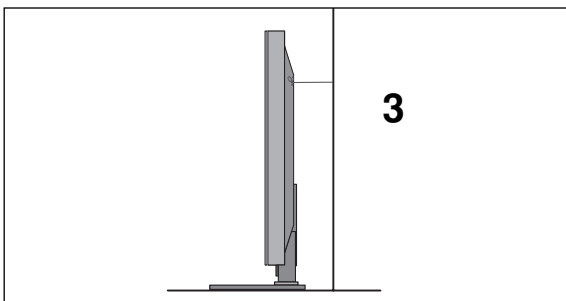

- 3 Привяжите устройство с помощью крепкого шнура (не входит в комплект, продается отдельно). Надежно завяжите шнур так, чтобы он располагался горизонтально между стеной и устройством.

! ПРИМЕЧАНИЕ

- ▶ При перемещении устройства в другое место сначала развяжите шнур.
- ▶ Используйте держатель или шкаф, достаточно большой и прочный, чтобы выдержать вес устройства.
- ▶ Для безопасного использования убедитесь, что высота настенных кронштейнов соответствует высоте кронштейнов устройства.

ПОДГОТОВКА

ЗАДНЯЯ КРЫШКА ДЛЯ УКЛАДКИ ПРОВОДОВ

МОДЕЛИ ПЛАЗМЕННЫХ ТВ

- 1 Возьмитесь руками за **КОРОБ ДЛЯ КАБЕЛЕЙ** и потяните его на себя, как показано.

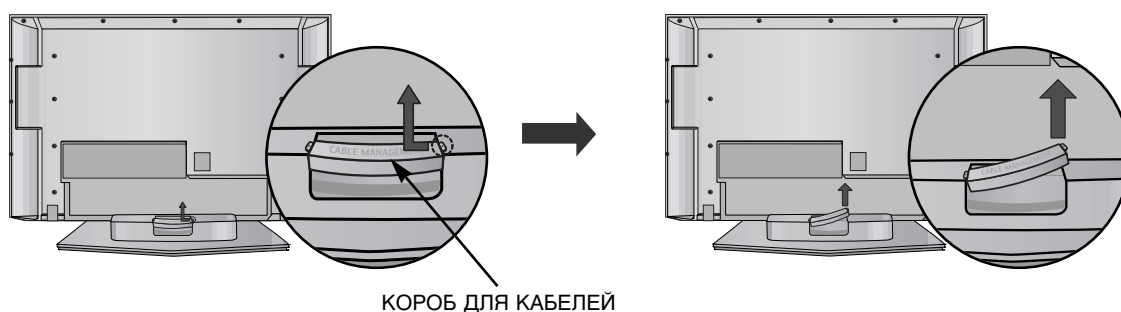

- 2 Подсоедините все необходимые кабели.

Как подключить дополнительное оборудование см. в разделе Подключение к внешнему оборудованию.

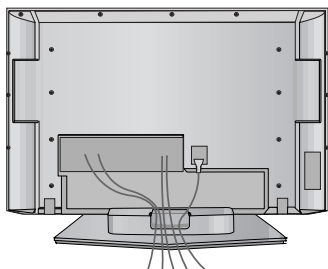

- 3 Установите **КОРОБ ДЛЯ КАБЕЛЕЙ** как показано на рисунке.

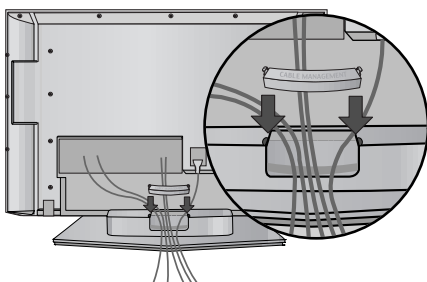

МОДЕЛИ Жидкокристаллический телевизор

1 Подсоедините необходимые кабели.

Инструкции по подключению дополнительного оборудования см. в разделе Подключение к внешнему оборудованию.

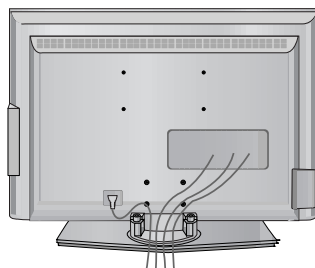

2 Установите КОРОБ ДЛЯ КАБЕЛЕЙ, как показано на рисунке.

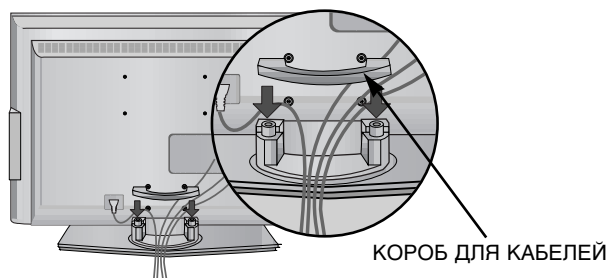

3 Соберите кабели в жгут с помощью зажимного хомута. (Эта функция доступна не во всех странах.)

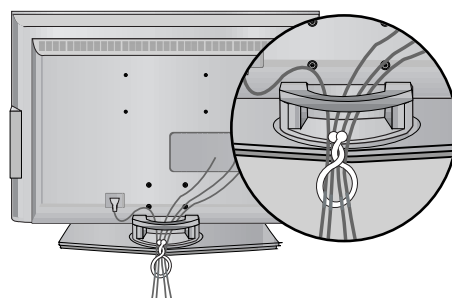

КАК СНЯТЬ КОРОБ ДЛЯ КАБЕЛЕЙ

Возьмите **КОРОБ ДЛЯ КАБЕЛЕЙ** двумя руками и потяните его вверх.

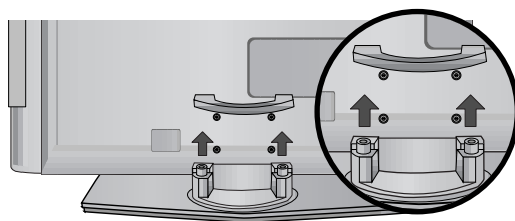

! ПРИМЕЧАНИЕ

- ▶ Перемещая устройство, не держите его за **КОРОБ ДЛЯ КАБЕЛЕЙ**.
- Если устройство упадет, оно может сломаться, а вы – получить травму.

ПОДГОТОВКА

- Телевизор можно разместить в различных местах, например на стене, на столе и т.д.
- Телевизор рассчитан на работу в горизонтальном положении.

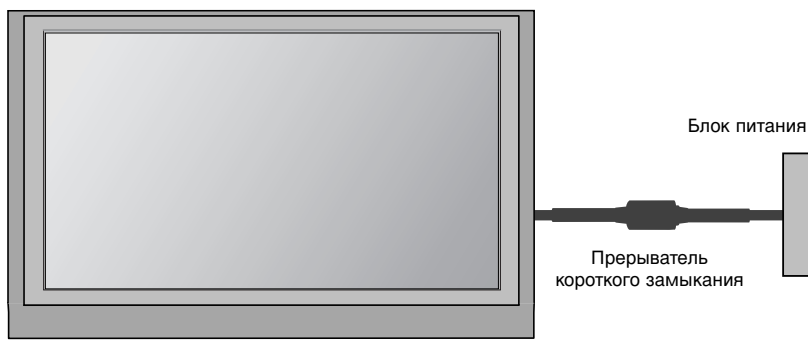

ЗАЗЕМЛЕНИЕ

Во избежание поражения электрическим током не забудьте подключить провод заземления. Если заземление невозможно, обратитесь к квалифицированному электрику для установки отдельного автоматического выключателя. Не пытайтесь заземлить устройство, подключив его к телефонному кабелю, громоотводу или газовой трубе.

Настольное размещение на подставке

Для обеспечения необходимой вентиляции необходимо предусмотреть 10-сантиметровый зазор от боковых и задней стенок телевизора до стены.

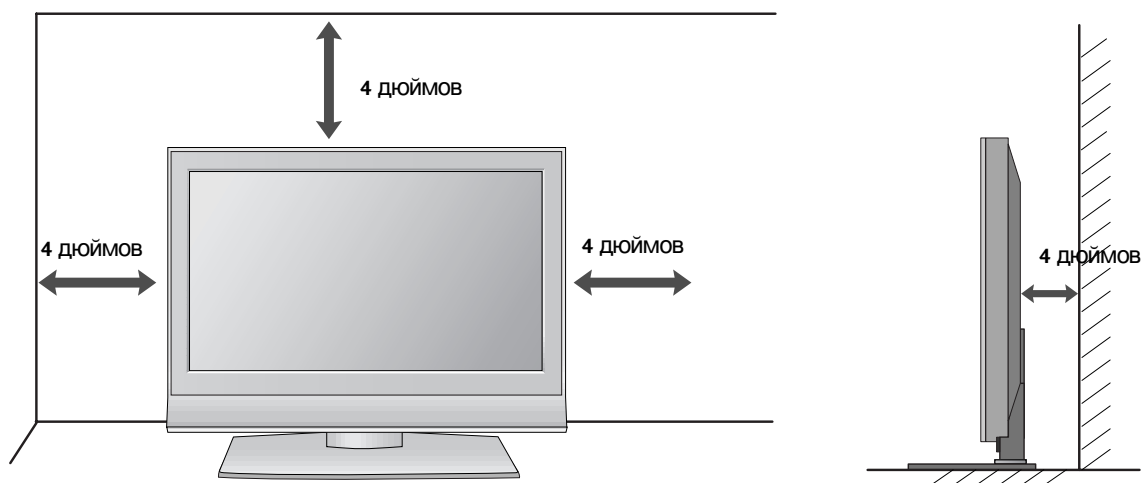

Монтаж на стену: горизонтальное размещение

Для обеспечения необходимой вентиляции необходимо предусмотреть 10-сантиметровый зазор от боковых и задней стенок телевизора до стены. Подробные инструкции по настенному монтажу можно получить у продавца. Рекомендуется прочитать дополнительную инструкцию по установке и регулировке наклонного настенного кронштейна.

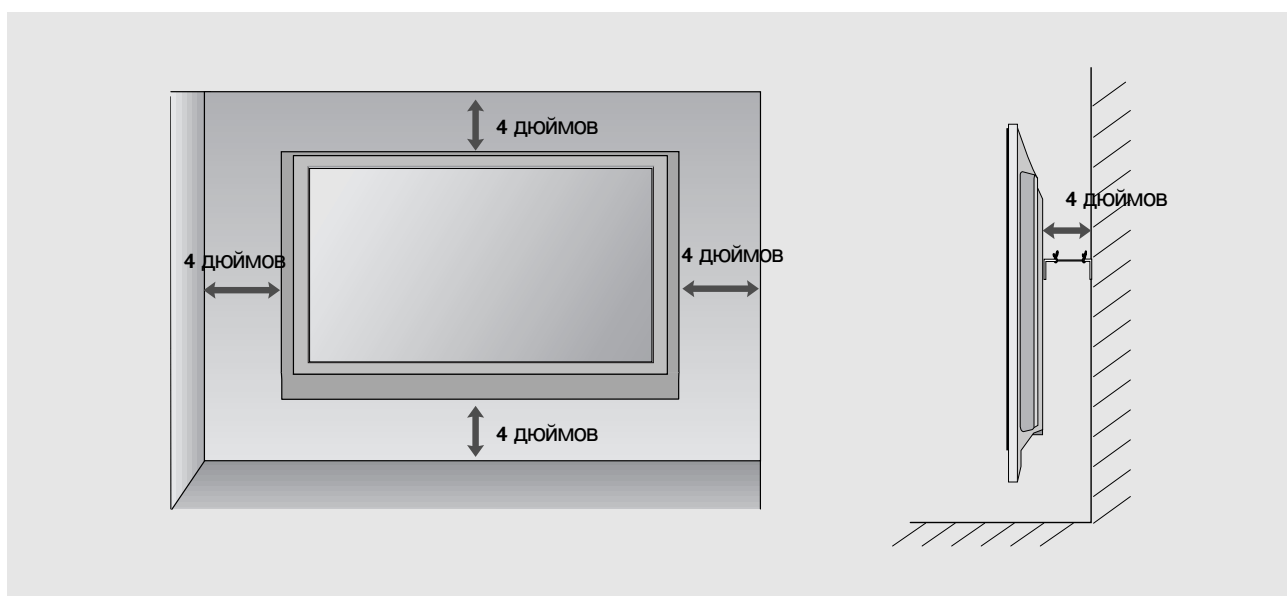
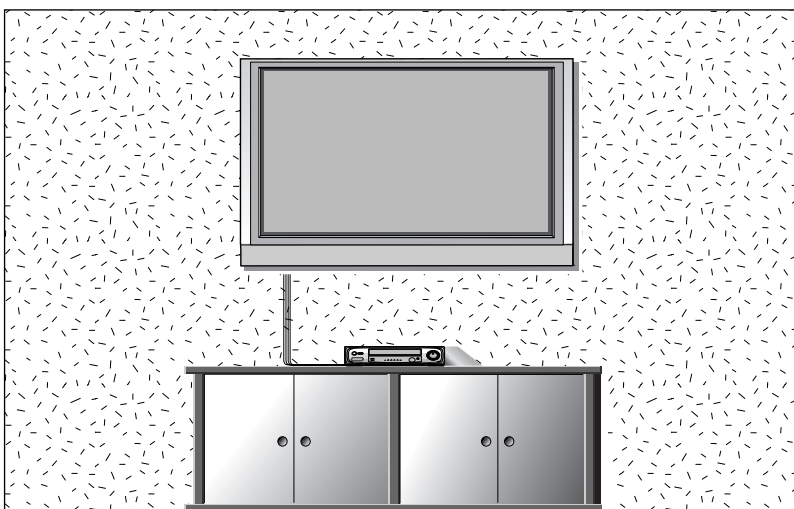

ПОДГОТОВКА

- Ни в коем случае не подключайте телевизор к сети, если не закончили подсоединять к нему оборудование. Это может привести к поломке телевизора.

Подключение антенны

- Выберите оптимальное направление антенны. Это повысит качество картинки.
- Антенный кабель и преобразователь в комплект поставки не входят.

ПОДГОТОВКА

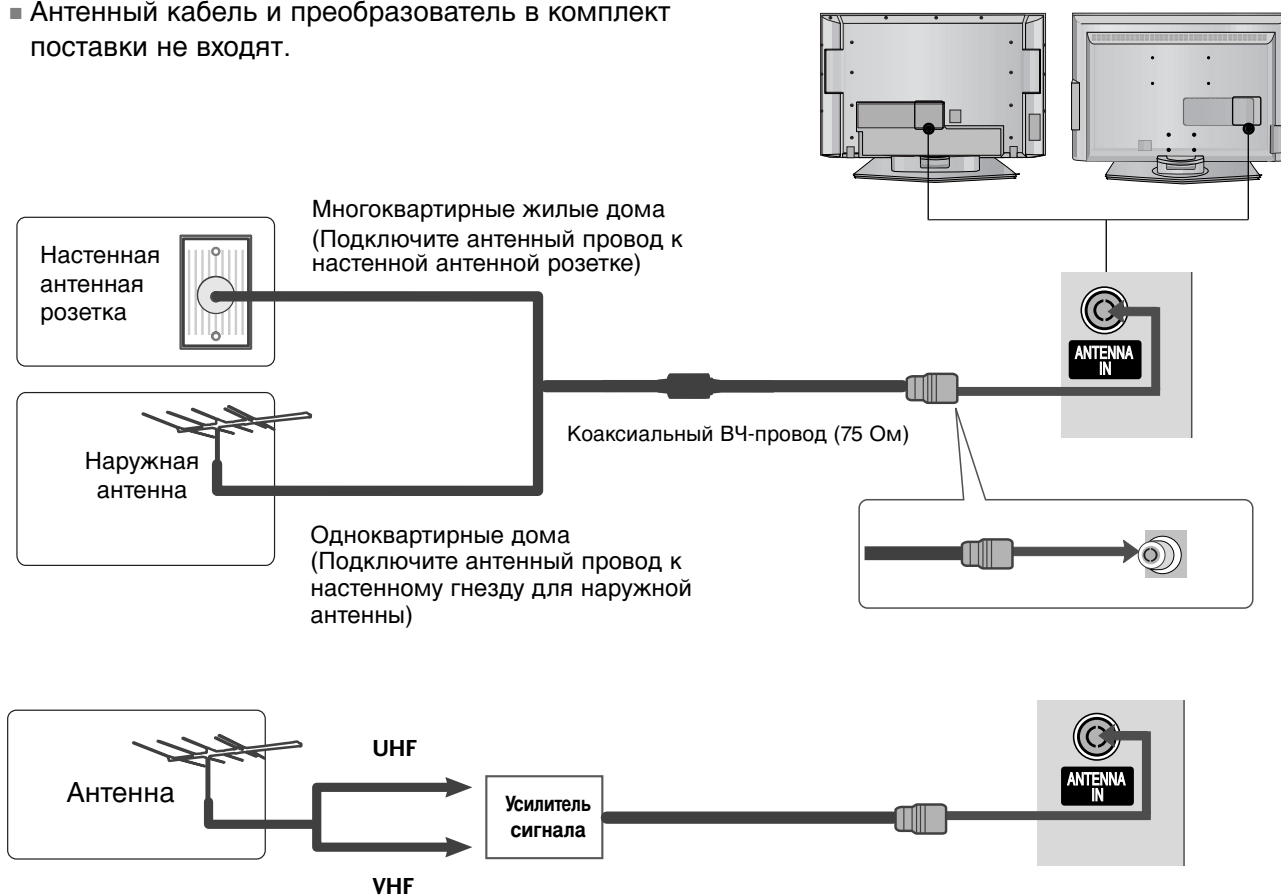

- В местностях слабого приема сигнала дополнительно к антенне можно установить усилитель сигнала, как это показано на рисунке справа.
- Если сигнал требуется подавать на два телевизора, используйте антенный разветвитель.

НАСТРОЙКА ВНЕШНЕГО ОБОРУДОВАНИЯ

- Ни в коем случае не подключайте телевизор к сети, если не закончили подсоединять к нему оборудование. Это может привести к поломке телевизора.
- В этой части НАСТРОЙКИ ВНЕШНЕГО ОБОРУДОВАНИЯ в основном используются иллюстрации для конкретных моделей жидкокристаллических телевизоров.

НАСТРОЙКА ПРИЕМНИКА СИГНАЛОВ ВЫСОКОЙ ПЛОТНОСТИ ЗАПИСИ

Как правильно подключить компонентный кабель

- 1 Подключите видеовыходы (Y, P_B, P_R) DVD-проигрывателя к гнездам **COMPONENT IN VIDEO** на телевизоре.
- 2 Подключите аудиовыходы DVD-проигрывателя к входным гнездам **COMPONENT IN AUDIO** телевизора.
- 3 Включите цифровую приставку (см. руководство по цифровой приставке).
- 4 С помощью кнопки **INPUT** на пульте дистанционного управления выберите источник входного сигнала **Component**.

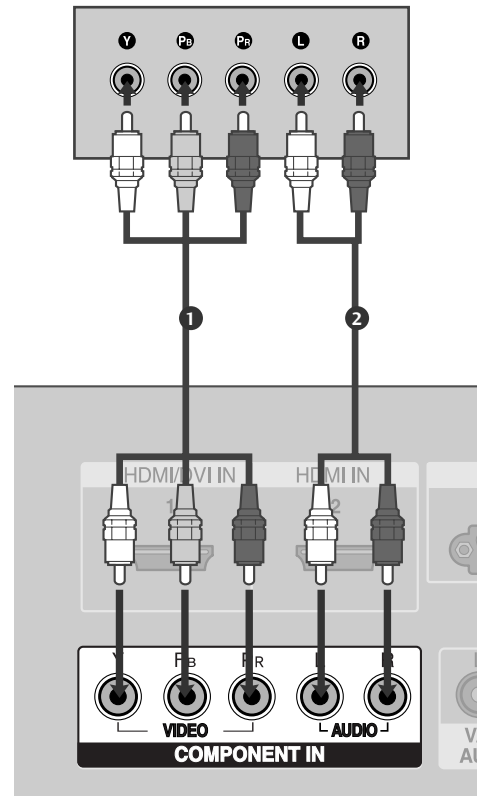

НАСТРОЙКА ВНЕШНЕГО ОБОРУДОВАНИЯ

Сигнал	Component	HDMI1/2
480i/576i	Да	Нет
480p/576p	Да	Да
720p/1080i	Да	Да
1080p	Нет	Да

(кроме МОДЕЛИ VGA)

НАСТРОЙКА ВНЕШНЕГО ОБОРУДОВАНИЯ

Как правильно подключить кабель HDMI

- 1** Подключите выход HDMI цифровой приставки к гнезду **HDMI/DVI IN 1** или **HDMI IN 2** телевизора.
- 2** С помощью кнопки **INPUT** на пульте дистанционного управления выберите источник входного сигнала **HDMI1** или **HDMI2**.
- 3** Включите цифровую приставку (см. руководство по цифровой приставке).

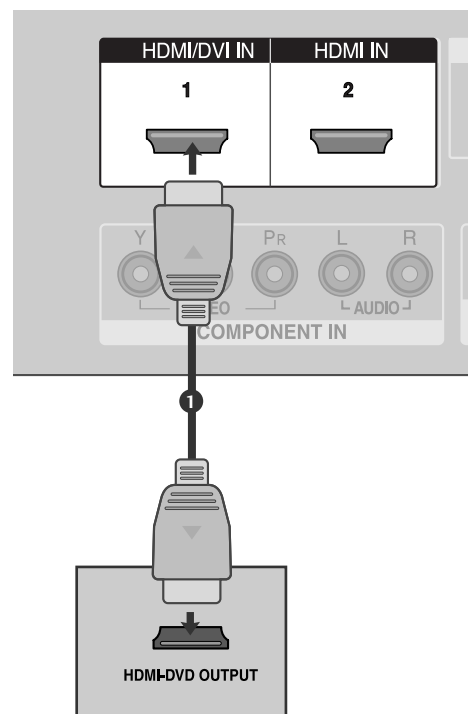

! ПРИМЕЧАНИЕ

- ▶ С помощью кабеля HDMI телевизор может одновременно принимать видео- и аудиосигналы.
- ▶ Если DVD-проигрыватель поддерживает функцию автоматической настройки HDMI, выходное разрешение DVD будет автоматически установлено на 1280x720 пикселей.
- ▶ Если DVD-проигрыватель не поддерживает функцию автоматической настройки HDMI, выходное разрешение нужно будет установить вручную. Оптимальное качество изображения обеспечивается при разрешении 1280x720 пикселей.

Подключение HDMI к разъему DVI

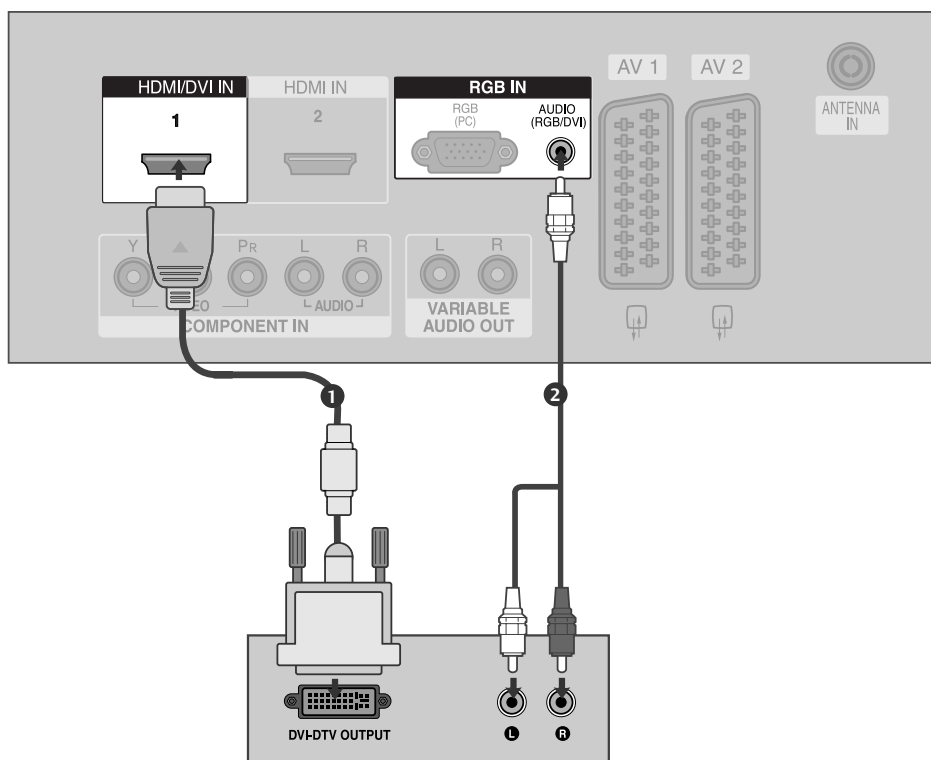

- 1 Подключите выход DVI цифровой приставки к гнезду **HDMI/DVI IN 1** телевизора.
- 2 Подключите аудиовыход цифровой приставки к гнезду **AUDIO(RGB/DVI)** телевизора.
- 3 Включите цифровую приставку (см. руководство по цифровой приставке).
- 4 С помощью кнопки **INPUT** на пульте дистанционного управления выберите источник входного сигнала **HDMI 1**.

НАСТРОЙКА ВНЕШНЕГО ОБОРУДОВАНИЯ

Установка DVD-проигрывателя

Как правильно подключить компонентный кабель

- 1 Подключите видеовыходы (Y, P_B, P_R) DVD-проигрывателя к гнездам **COMPONENT IN VIDEO** на телевизоре.
- 2 Подключите аудиовыходы DVD-проигрывателя к входным гнездам **COMPONENT IN AUDIO** телевизора.
- 3 Включите DVD-проигрыватель, вставьте DVD-диск.
- 4 С помощью кнопки **INPUT** на пульте дистанционного управления выберите источник входного сигнала **Component**.
- 5 Инструкции приведены в руководстве по работе с DVD-проигрывателем.

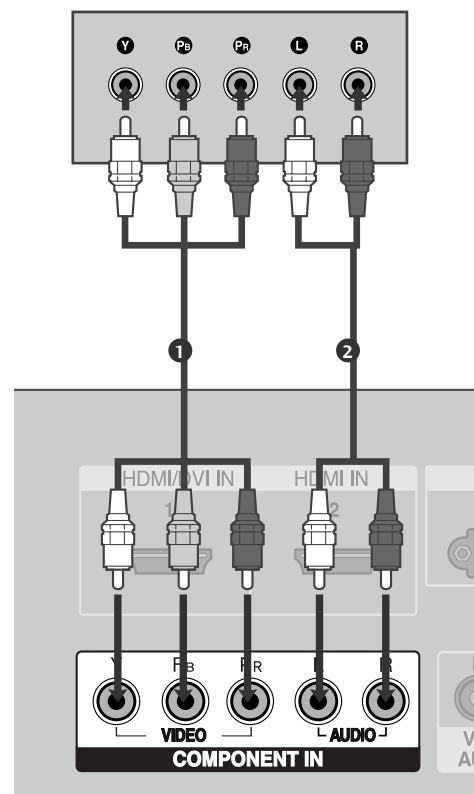

Входные порты Component

Для получения более качественной картинки подключите DVD-проигрыватель к входным портам компонентного сигнала, как это показано ниже.

Порты компонентного сигнала на телевизоре	Y	P _B	P _R
Порты видеовыхода на DVD-проигрывателе	Y	P _B	P _R
	Y	B-Y	R-Y
	Y	C _b	C _r
	Y	P _b	P _r

Как правильно подключить кабель SCART

- 1 Подключите SCART-разъем DVD-проигрывателя к SCART-разъему **AV1** на телевизоре.
- 2 Включите DVD-проигрыватель, вставьте DVD-диск.
- 3 С помощью кнопки **INPUT** на пульте дистанционного управления выберите источник входного сигнала **AV1**.
- Если подключение выполнено через SCART-разъем **AV2**, выберите источник входного сигнала **AV2**.
- 4 Инструкции приведены в руководстве по работе с DVD-проигрывателем.

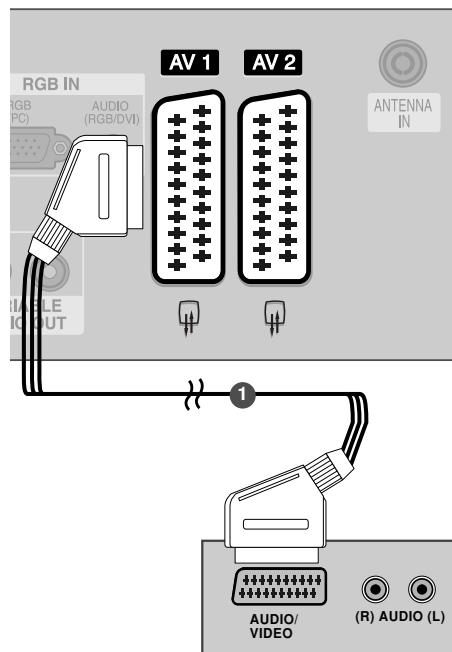

! ПРИМЕЧАНИЕ

- ▶ Используйте экранированный кабель SCART.

Как правильно подключить кабель S-VIDEO

- 1 Подключите выход S-VIDEO DVD-проигрывателя к входу **S-VIDEO** телевизора.
- 2 Подключите аудиовыходы DVD-проигрывателя к входным гнездам **AUDIO** телевизора.
- 3 Включите DVD-проигрыватель, вставьте DVD-диск.
- 4 С помощью кнопки **INPUT** на пульте дистанционного управления выберите источник входного сигнала **AV3**.
- 5 Инструкции приведены в руководстве по работе с DVD-проигрывателем.

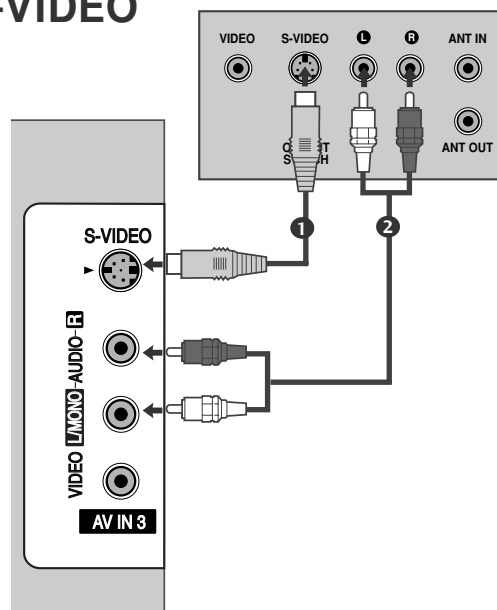

НАСТРОЙКА ВНЕШНЕГО ОБОРУДОВАНИЯ

Как правильно подключить кабель HDMI

- 1 Подключите выход HDMI DVD-проигрывателя к гнезду **HDMI/DVI IN 1** или **HDMI IN** телевизора.
- 2 С помощью кнопки **INPUT** на пульте дистанционного управления выберите источник входного сигнала **HDMI1** или **HDMI2**.
- 3 Инструкции приведены в руководстве по работе с DVD-проигрывателем.

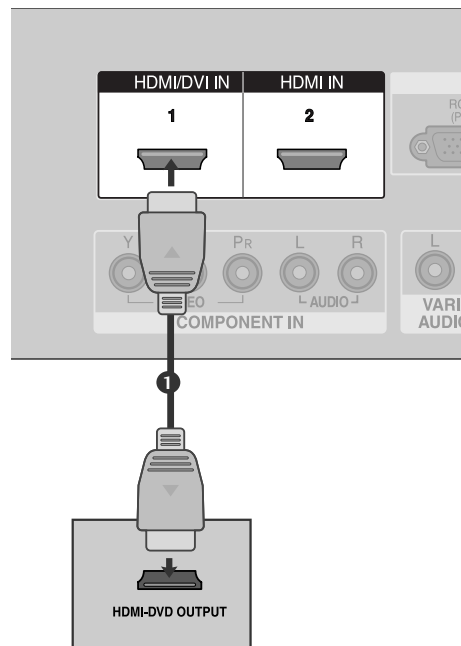

! ПРИМЕЧАНИЕ

- ▶ С помощью кабеля HDMI телевизор может одновременно принимать видео- и аудиосигналы.
- ▶ Если DVD-проигрыватель поддерживает функцию автоматической настройки HDMI, выходное разрешение DVD будет автоматически установлено на 1280x720 пикселей.
- ▶ Если DVD-проигрыватель не поддерживает функцию автоматической настройки HDMI, выходное разрешение нужно будет установить вручную. Оптимальное качество изображения обеспечивается при разрешении 1280x720 пикселей.

Поддерживаемое разрешение экрана (режим HDMI-DTV)

Разрешение	Частота горизонтальной развертки (кГц)	Частота вертикальной развертки (Гц)
720x480	31,47	59,94
	31,50	60,00
720x576	31,25	50,00
1280x720	44,96	59,94
	45,00	60,00
	37,50	50,00
1920x1080i	33,72	59,94
	33,75	60,00
	28,125	50,00
(кроме МОДЕЛИ VGA) 1920x1080p	67,432	59,94
	67,5	60
	56,25	50

Настройка видеомэагнитофона

- Между видеомэагнитофоном и телевизором должно быть достаточное расстояние. Это позволит избежать появления шумов на картинке (интерференции).
- Особенно это касается стоп-кадров при работе видеомэагнитофона. Если используется формат изображения 4:3, то на экране могут оставаться неподвижные изображения по краям.

Как правильно подключить антенный кабель

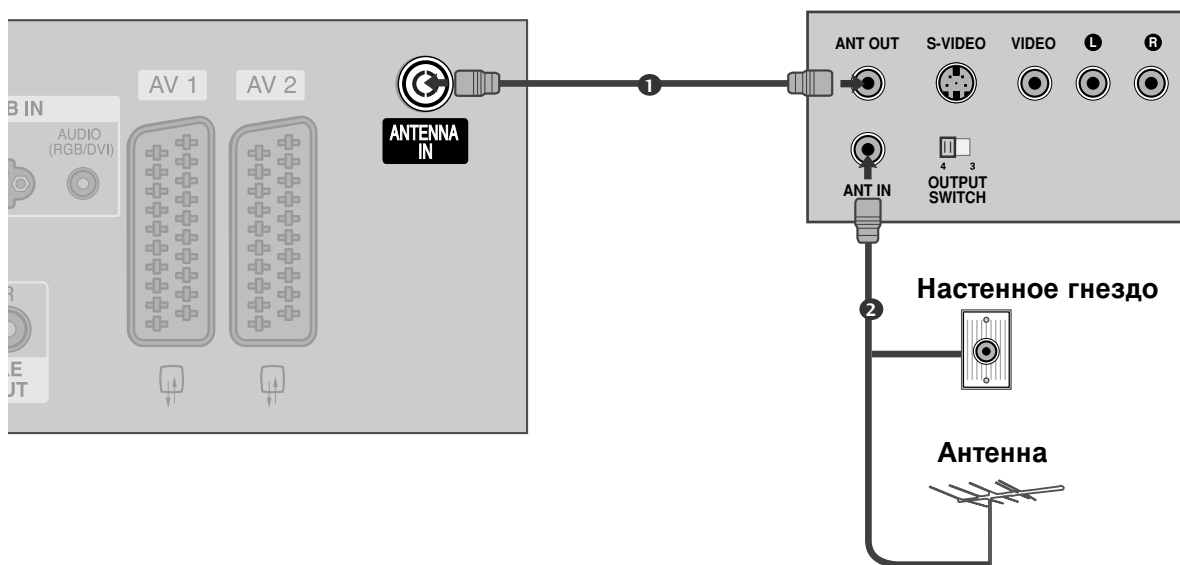

- 1 Подключите выход **ANT OUT** видеомэагнитофона к входным гнездам **ANTENNA IN** телевизора.
.....
- 2 Подключите антенный кабель к разъему **ANT IN** видеомэагнитофона.
.....
- 3 Нажмите на видеомэагнитофоне кнопку **PLAY** (Воспроизведение) и для просмотра видео выберите соответствующий канал на телевизоре.
.....

НАСТРОЙКА ВНЕШНЕГО ОБОРУДОВАНИЯ

Как правильно подключить кабель SCART

- 1 Подключите разъем SCART видеомagneфона к SCART-разъему **AV1** телевизора. Используйте экранированный кабель SCART.
- 2 Вставьте кассету в видеомagneфон и нажмите на видеомagneфоне кнопку **PLAY** (Воспроизведение) (см. инструкцию пользователя видеомagneфона).
- 3 С помощью кнопки **INPUT** на пульте дистанционного управления выберите источник входного сигнала **AV1**.
Если подключение выполнено через SCART разъем **AV2**, выберите источник входного сигнала **AV2**.

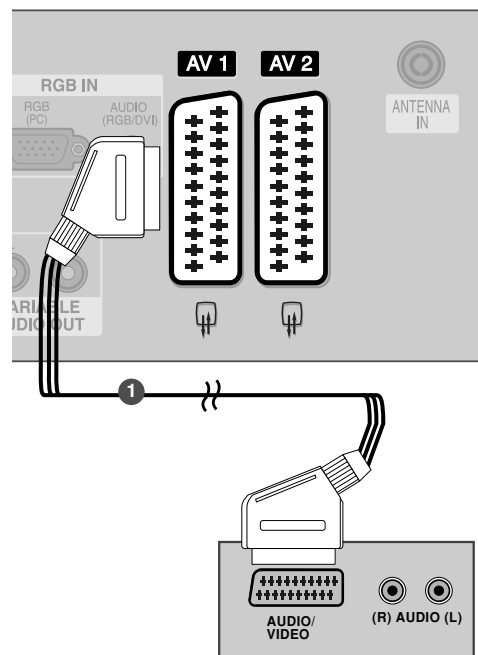

! ПРИМЕЧАНИЕ

- ▶ Не подключайте телевизор одновременно к устройству Video и S-Video.

Как правильно подключить кабель RCA

- 1 Подсоедините кабели **AUDIO/VIDEO** к гнездам TV (ТВ) и VCR (Видеомагнитофон). Соблюдайте соответствие цвета разъема (видео – желтый, левый аудио – белый, правый аудио – красный).
- 2 Вставьте кассету в видеомагнитофон и нажмите на нем кнопку **PLAY** (Воспроизведение) (см. руководство к видеомагнитофону).
- 3 Кнопкой **INPUT** (Входной сигнал) на пульте дистанционного управления выберите источник входного сигнала **AV3**.

! ПРИМЕЧАНИЕ

- ▶ Если подключен монофонический видеомагнитофон, подсоедините аудиокабель к разъему **AUDIO L/MONO** телевизора.

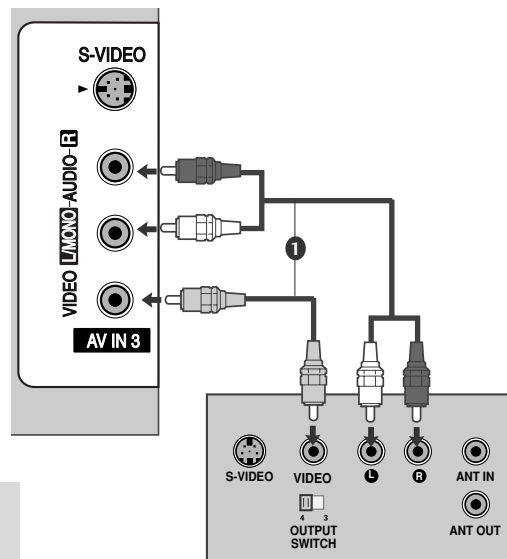

Как правильно подключить кабель S-VIDEO

- 1 Подключите выход **S-VIDEO** видеомагнитофона ко входу **S-VIDEO** телевизора. При этом варианте подключения качество картинки, по сравнению с обычным методом подключения к видеовходу телевизора, получается более высокое.
- 2 Подключите аудиовыходы видеомагнитофона к входным гнездам **AUDIO** телевизора.
- 3 Вставьте кассету в видеомагнитофон и нажмите на видеомагнитофоне кнопку **PLAY** (Воспроизведение) (см. руководство пользователя видеомагнитофона).
- 4 С помощью кнопки **AV3** на пульте дистанционного управления выберите источник входного сигнала **INPUT**.

! ПРИМЕЧАНИЕ

- ▶ Не подключайте телевизор одновременно к устройству Video и S-Video.

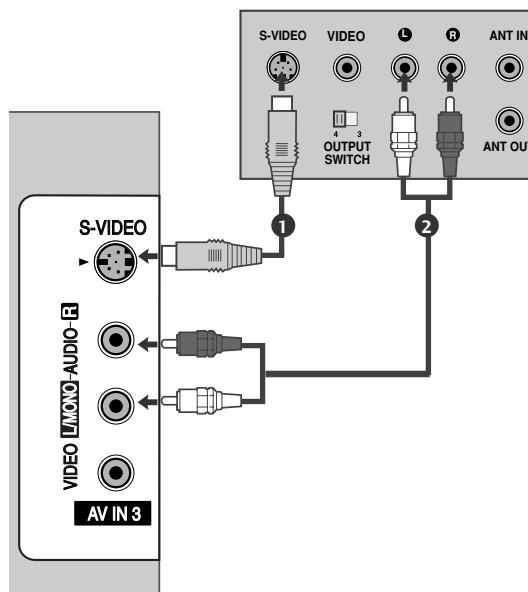

НАСТРОЙКА ВНЕШНЕГО ОБОРУДОВАНИЯ

НАСТРОЙКА ДРУГИХ ИСТОЧНИКОВ АУДИО/ВИДЕОСИГНАЛА

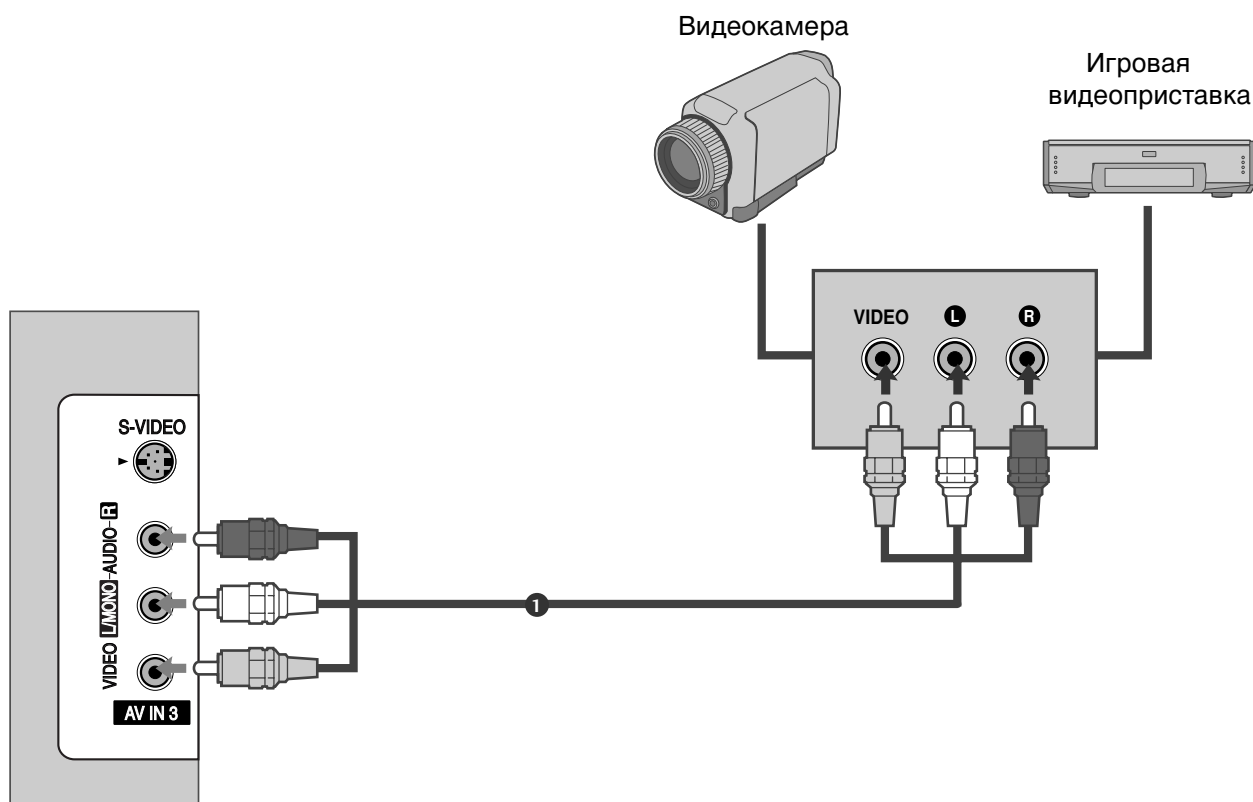

- 1 Подсоедините кабели **AUDIO/VIDEO** к гнездам TV (ТВ) и VCR (Видеомагнитофон). Соблюдайте соответствие цвета разъема (видео – желтый, левый аудио – белый, правый аудио – красный).
- 2 Кнопкой **INPUT** (Входной сигнал) на пульте дистанционного управления выберите источник входного сигнала **AV3**.
- 3 Теперь можно работать с соответствующим внешним оборудованием. См. руководство пользователя для внешнего оборудования.

ВНЕШНЯЯ СТЕРЕОСИСТЕМА

Используется для подключения к системе объемного звучания внешнего усилителя или дополнительного низкочастотного динамика.

- 1 Подключите вход стереоусилителя к разъему «**VARIABLE AUDIO OUT**» на телевизоре.
- 2 Подключите динамики через аналоговый стереоусилитель, как указано в инструкциях по усилителю.

! ПРИМЕЧАНИЕ

- ▶ Если подключены внешние аудиоустройства, например усилители или динамики, отключите динамики телевизора (▶ стр.63)

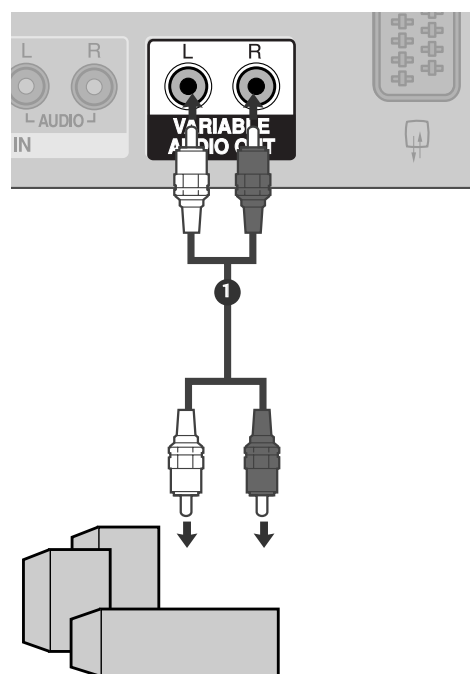

НАСТРОЙКА ВНЕШНЕГО ОБОРУДОВАНИЯ

Настройка ПК

Этот телевизор поддерживает стандарт "Plug and Play", то есть компьютер автоматически настраивается на параметры телевизора.

Как правильно подключить 15-контактный кабель D-sub

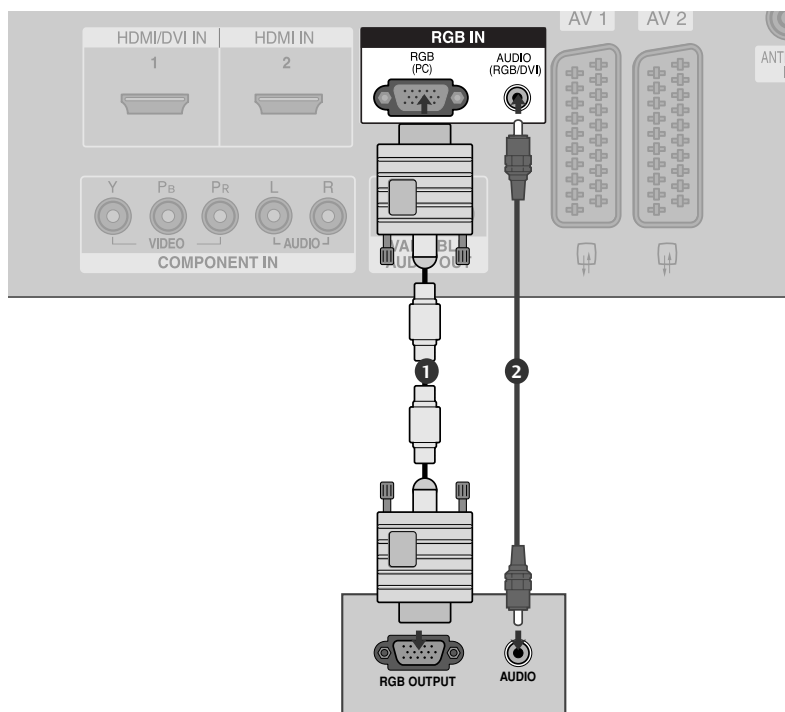

- 1 Подключите выход RGB компьютера к гнезду **RGB(PC)** телевизора.
.....
- 2 Подключите аудиовыход цифровой приставки к гнезду **AUDIO** телевизора.
.....
- 3 Включите компьютер.
.....
- 4 С помощью кнопки **INPUT** на пульте дистанционного управления выберите источник входного сигнала **RGB PC**.

! ПРИМЕЧАНИЕ

- ▶ Вы можете получить живое изображение и звук, соединив ПК с Монитором.
- ▶ Во избежание перегорания, изображение на экране монитора не должно храниться длительное время.
- ▶ Присоедините компьютер к RGB (PC) портам монитора после изменения разрешения компьютера.
- ▶ В режиме PC могут присутствовать помехи в отношении разрешающей способности, вертикального изображения, контрастности или яркости. При наличии помех в режиме PC, настройте на другую степень разрешающей способности, частоту (скорость) регенерации, или отрегулируйте посредством меню яркость и контрастность, до получения чистого и четкого изображения. Если частоту (скорость) регенерации графической платы (карты) PC изменить нельзя, замените саму графическую плату (карту) PC или проконсультируйтесь с ее изготовителем.
- ▶ Форма синхронизации входа: отдельно
- ▶ Для получения оптимального качества картинки используйте компьютер с монитором 1366x768, 60Hz (Модели Жидкокристаллический телевизор) / 852x480, 60Hz (WVGA Модели плазменных ТВ с диагональю 42 дюйма) / 1024x768, 60Hz (XGA Модели плазменных ТВ с диагональю 42 дюйма) / 1366x768, 60Hz(Модели плазменных ТВ с диагональю 50 дюймов) при частоте обновления 60 Гц. Использование других форматов (VGA, SVGA и пр.) или частот обновления экрана может отрицательно сказаться на качестве картинки.
- ▶ Если разрешение PC больше SXGA, на Мониторе не будет никакой картинки.
- ▶ Подключение аудиокабеля от компьютера к аудиовходу телевизора. (Аудиокабели с телевизором не поставляются.)
- ▶ При использовании слишком длинного кабеля RGB-PC на экране может появиться шум. Рекомендуется использовать кабель длиной до 5 м. Это обеспечит наилучшее качество..

Поддерживаемое разрешение экрана (режим RGB[PC])

Разрешение	Частота горизонтальной развертки (кГц)	Частота вертикальной развертки (Гц)
640x350	31,5	70,1
720x400	31,5	70,1
640x480	31,5	59,9
848x480	31,5	60,0
852x480	31,5	60,0
800x600	37,9	60,3
1024x768	48,4	60,0
1280x768	47,8	59,9
1360x768	47,7	59,8
1366x768	47,7	59,8

! ПРИМЕЧАНИЕ

- ▶ В режиме VGA поддерживается разрешение 848x480, 852x480.(МОДЕЛИ VGA)
- ▶ В режиме XGA поддерживается разрешение 1280x768, 1360x768, 1366x768.(МОДЕЛИ XGA)

НАСТРОЙКА ВНЕШНЕГО ОБОРУДОВАНИЯ

Настройка экрана в режиме РС (ПК)

Автоподстройка (только для режима RGB [PC])

Автоматически регулируется положение картинки и устраняются тряска изображения.

Если изображение телевизора после настройки остается неправильным, требуется дополнительная настройка.

Автонастройка

Функция автоматического выравнивания положение экрана, частоты и фазы. Пока идет автоматическая настройка, изображение на несколько секунд может исчезать с экрана.



- 1 Нажмите кнопку **MENU** (Меню) и с помощью кнопка ▲ / ▼ выберите меню **КАРТИНКА**.
- 2 Нажмите кнопку ►, затем с помощью кнопки ▲ / ▼ выберите пункт **ЭКРАН**.
- 3 Нажмите кнопку ►, затем с помощью кнопки ▲ / ▼ выберите пункт **АВТОНАСТРОЙКА**.
- 4 Для запуска функции **АВТОНАСТРОЙКА** нажмите кнопку ►.

- Когда работа функции автонастройки будет закончена, на экране появится сообщение **ОК**.
- Если положение изображения останется неверным, запустите функцию автонастройки еще раз.

- после выполнения функции требуется дополнительная настройка в режиме RGB (ПК), можно использовать функцию **РУЧ. НАСТРОЙКА**.

- 5 Нажмите кнопку **EXIT** для возврата к нормальному просмотру телевизионных программ.

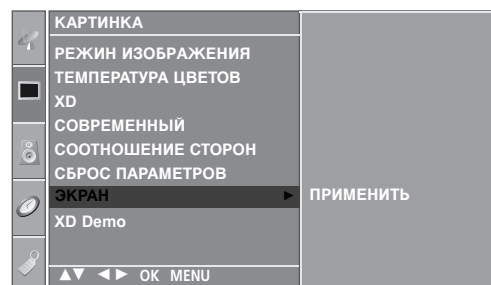
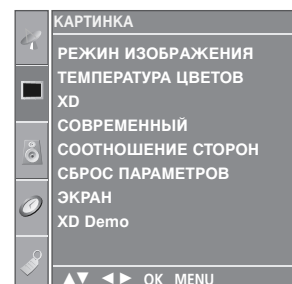

Регулировка фазы, частоты, положения экрана

Если после авторегулировки картина не ясна и особенно изображение все еще вибрирует, то регулируйте фазы изображения вручную.

Для корректирования размера крана, регулируйте **ЧАСЫ**.

Эта функция работает в следующих режимах: RGB[PC], COMPONENT (480i/480p/576i/576p/720p/1080i), HDMI (480p/576p/720p/1080i/1080p(кроме МОДЕЛИ VGA)).

Функции ФАЗА и ЧАСЫ недоступны в режимах COMPO- NENT (480i/480p/576i/576p/720p/1080i), HDMI (480p/576p/720p/1080i/1080p(кроме МОДЕЛИ VGA)).

ЧАСЫ : Эта функция помогает минимизировать любые вертикальные полосы, видимые на экранном фоне. Она также изменяет размер экрана по горизонтали.

ФАЗА : Эта функция позволяет удалить любые горизонтальные искажения, а также очистить или повысить четкость изображения символов.

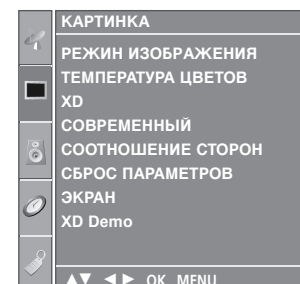

1

1 Нажмите кнопку **MENU** (Меню) и с помощью кнопок **▲ / ▼** выберите меню **КАРТИНКА**.

2 Нажмите кнопку **▶**, затем с помощью кнопки **▲ / ▼** выберите пункт **ЭКРАН**.

3 Нажмите кнопку **▶**, затем с помощью кнопки **▲ / ▼** выберите пункт **РУЧ. НАСТРОЙКА**.

4 Нажмите кнопку **▶** и с помощью кнопки **▲ / ▼** выберите пункт **ФАЗА, ЧАСЫ, ГОРИЗ. ПОЗ** или **ВЕРТ. ПОЗ**.

5 Нажмите кнопку **◀ / ▶** чтобы сделать нужную настройку.

6 Нажмите кнопку **EXIT** для возврата к нормальному просмотру телевизионных программ.

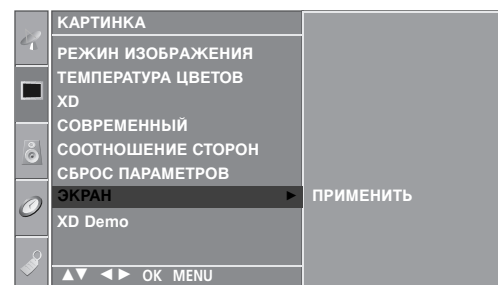

2

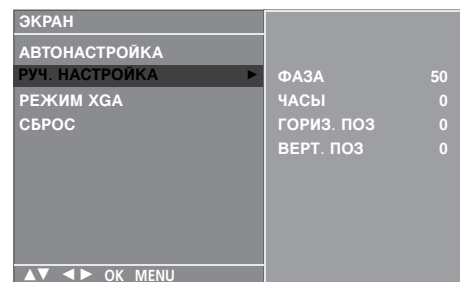

3 4 5

НАСТРОЙКА ВНЕШНЕГО ОБОРУДОВАНИЯ

Выбор режима Wide VGA/XGA

Для просмотра обычного изображения разрешение в режиме RGB должно совпадать с разрешением, выбранным для режима VGA/XGA.

Эта функция работает в следующих режимах: RGB[PC]



1 Нажмите кнопку **MENU** (Меню) и с помощью кнопок ▲ / ▼ выберите меню **КАРТИНКА**.

2 Нажмите кнопку ►, затем с помощью кнопки ▲ / ▼ выберите пункт **ЭКРАН**.

3 Нажмите кнопку ► и с помощью кнопки ▲ / ▼ выберите **РЕЖИМ VGA** (или **РЕЖИМ XGA**).

4 Нажмите кнопку ► и с помощью кнопки ▲ / ▼ выберите нужное разрешение VGA/XGA.

5 Нажмите кнопку **EXIT** для возврата к нормальному просмотру телевизионных программ.

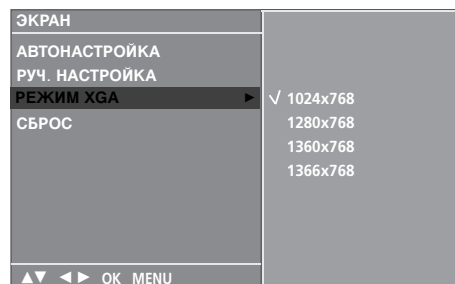
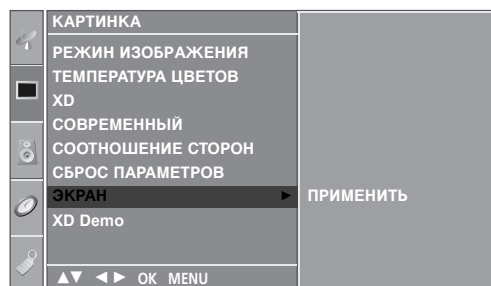
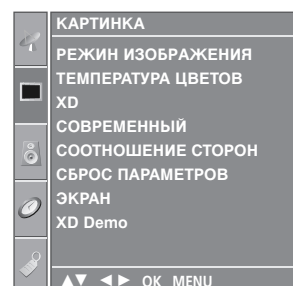

Сброс (возврат к настройкам производителя)

Эта функция работает в текущем режиме.
Чтобы сбросить настроенное значение



1 Нажмите кнопку **MENU** (Меню) и с помощью кнопок **▲ / ▼** выберите меню **КАРТИНКА**.

2 Нажмите кнопку **▶**, затем с помощью кнопки **▲ / ▼** выберите пункт **ЭКРАН**.

3 Нажмите кнопку **▶** затем **▲ / ▼** чтобы выбрать **СБРОС**.

4 Нажмите кнопку **▶**.

5 Нажмите кнопку **EXIT** для возврата к нормальному просмотру телевизионных программ.

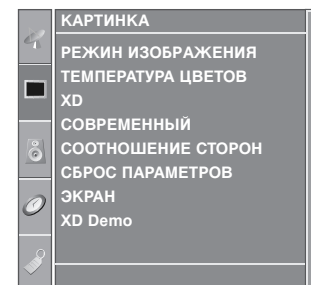

1

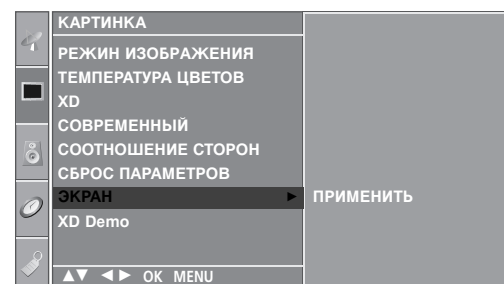

2



3 4

ПРОСМОТР ПРОГРАММЫ / УПРАВЛЕНИЕ ПРОГРАММАМИ

Функции клавиш пульта дистанционного управления

Направляйте пульт дистанционного управления на датчик на телевизоре.



ПРОСМОТР ПРОГРАММЫ / УПРАВЛЕНИЕ ПРОГРАММАМИ

POWER Нажатие этой кнопки переводит телевизор из режима ожидания в режим **Включено** или из режима **Выключено** в режим ожидания.

TV INPUT Возврат в просмотр телесигнала из любого режима. Включает телевизор из дежурного режима.

INPUT Если нажать эту кнопку один раз, на экране будет показан источник входного сигнала, как показано на рисунке. Чтобы выбрать нужный источник сигнала (TV, AV1, AV2, AV3, Component, RGB PC, HDMI1 или HDMI2), нажимайте кнопку **▲ / ▼**, а затем нажмите **OK** для подтверждения выбора.

RATIO (ФОРМАТ ЭКРАНА) Выбор необходимого формата картинки.

Настройка яркости Регулировка яркости экрана. Будут восстановлены стандартные настройки яркости путем изменения источника режима.

SIMPLINK Список видеоустройств, подключенных к ТВ. При нажатии этой кнопки на экране появляется меню Simplink. (► стр.44)

SLEEP Установка таймера автоотключения

I/II Выбор выходного аудиосигнала.

ЦВЕТНЫЕ КНОПКИ Эти кнопки используются для работы с телетекстом (только для моделей телевизоров, поддерживающих **ТЕЛЕТЕКСТ**) или для **редактирования программ**.

Кнопки управления VCR/DVD Управляет некоторыми устройствами записи видеокассет или DVD-проигрывателями, если нажата кнопка режима DVD или видеомэгафона. Управлять подключенными видеоустройствами можно при помощи кнопок **▲ / ▼ / ◀ / ▶** и **OK**, а также кнопок воспроизведения, остановки воспроизведения, паузы, быстрой перемотки, быстрой обратной перемотки и пропуска части. (Кнопка **○** не предоставляет этих возможностей.)

EXIT (Выход) Сброс всех настроек на экранах и возврат в просмотр ТВ из любого меню.

LIST Выводит на экран таблицу программ.

MENU (Меню) Выбор меню.

Q.VIEW (Быстрый просмотр) Возврат к ранее просматриваемой программе.

* Отсутствие функции

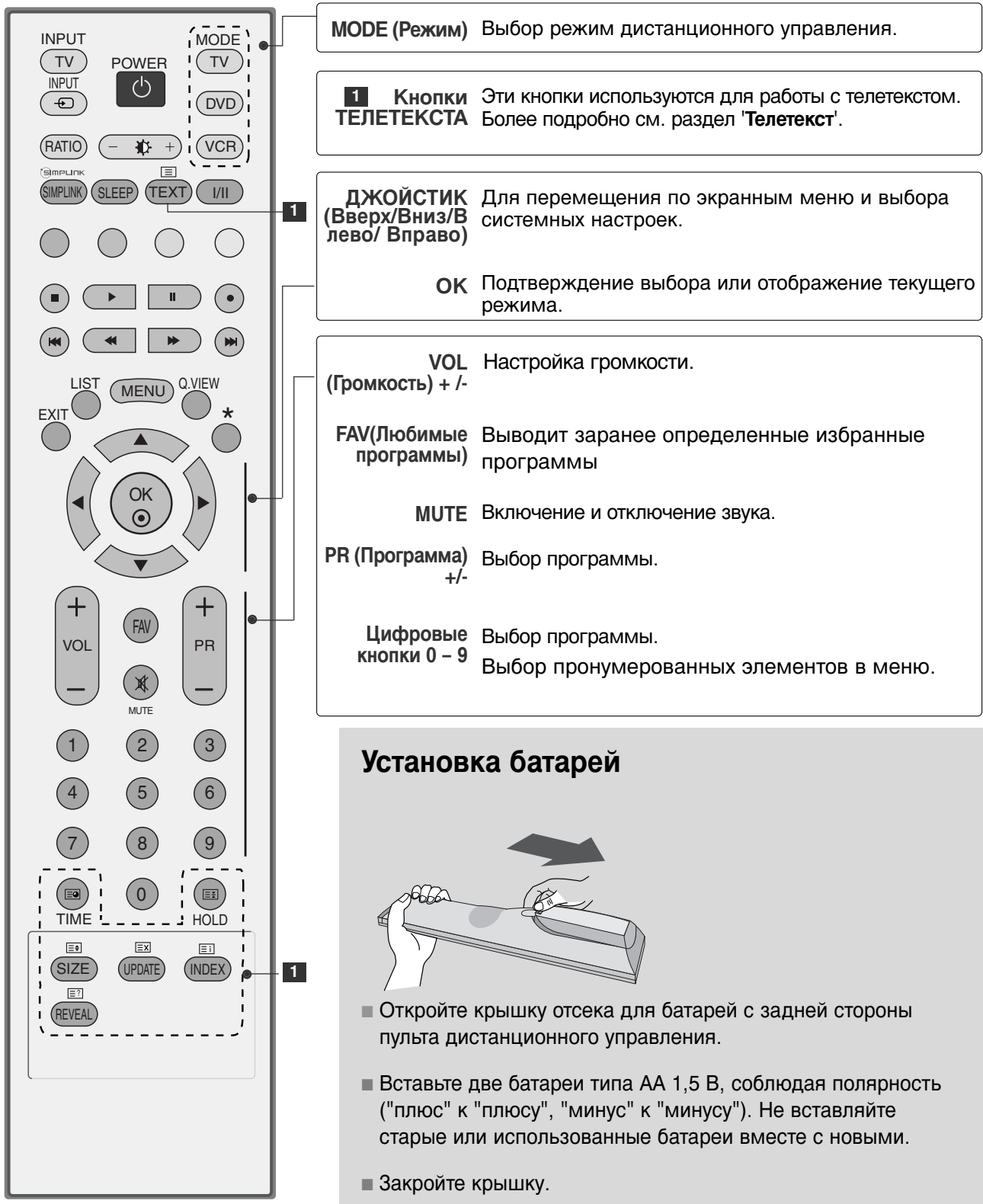

Включение и выключение телевизора

Если телевизор будет включен, эти функции можно будет использовать.

- 1 Подсоедините кабель питания к телевизору, затем подключите кабель питания к электросети.
 - Чтобы включить телевизор, находящийся в режиме ожидания, нажмите кнопки **POWER**, **TV**, **INPUT**, **PR +/-**, **Цифровые кнопки (0~9)** или цифровые кнопки на пульте дистанционного управления.

Выбор программы

- 1 Для выбора программы нажмите кнопку **PR +/-** или **Цифровые кнопки** или цифровые кнопки.

Настройка громкости

- 1 Чтобы настроить громкость звука, нажмите кнопку **VOL +/-**.
- 2 При желании можно отключить звук, нажав кнопку **MUTE**.
- 3 Вновь включить звук можно кнопками **MUTE**, **VOL +/-** или **I/II**.



ВЫБОР ЭКРАННЫХ МЕНЮ И НАСТРОЙКА

Экранное меню OSD телевизора может немного отличаться от изображенного на этом рисунке.

Меню OSD в основном использует картинки для моделей плазменных ТВ.

- 1 Нажать кнопку **MENU**, а затем кнопку **▲ / ▼** для отображения каждого меню.
- 2 Для выбора меню нажмите кнопку **▶** затем **▲ / ▼**.
- 3 Измените установку позиций в подменю или меню при помощи кнопок **◀ / ▶**.
Перейти на верхний уровень можно, нажав кнопки **OK** или **MENU**.

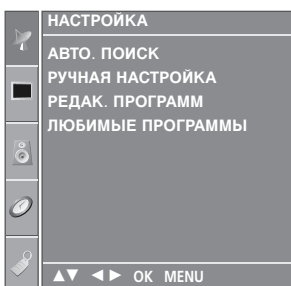

Меню НАСТРОЙКА

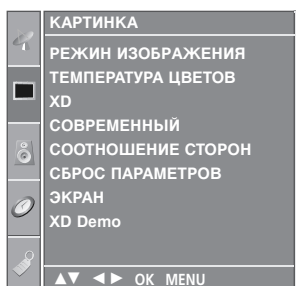

Меню КАРТИНКА

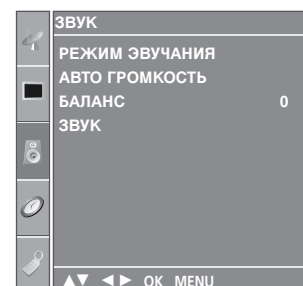

Меню ЗВУК

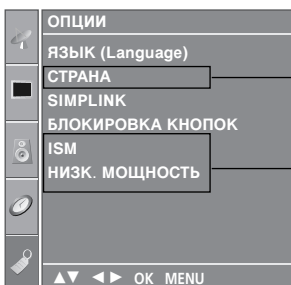

Меню ОПЦИИ

* Эта функция доступна не во всех странах.

* Только МОДЕЛИ ПЛАЗМЕННЫХ ТВ

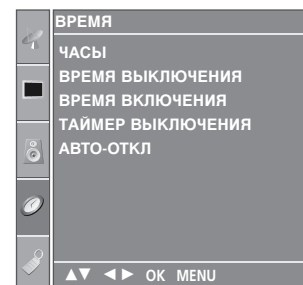

Меню ВРЕМЯ

! ПРИМЕЧАНИЕ

- a. Функция экранного меню OSD позволяет удобно настраивать экран, поскольку оно графическое.
- b. Экранное меню, описанное в этом руководстве, может отличаться от меню телевизора, так как это просто пример, помогающий разобраться в управлении телевизором.
- c. В режиме системы телетекста, MENU не будет отображаться.

Настройка на телевизионные станции

В вашем телевизоре может быть запомнена настройка максимум на 100 телевизионных станций (под номерами программ от 00 до 99). После того, как вы настроились на станции, вы будете иметь возможность использовать кнопки **PR+/-** или цифровые кнопки для выбора запрограммированных вами станций. На станции можно настраиваться в автоматическом или ручном режиме.

При использовании этого способа запоминается настройка на все принимаемые телевизионные станции. Режим автоматической настройки рекомендуется использовать, когда вы только что приобрели телевизор.



1 Нажмите кнопку **MENU** (Меню) и с помощью кнопок **▲ / ▼** выберите меню **НАСТРОЙКА**.

2 Нажмите кнопку **▶** затем **▲ / ▼** чтобы выбрать **АВТО. ПОИСК**.

3 Нажмите кнопку **▶**, затем кнопку **▲ / ▼**, чтобы выбрать пункт **Система**.

4 Нажмите кнопку **▲ / ▼**, чтобы выбрать системное меню телевизора.

BG : PAL BG SECAM BG Европа Восточная Европа
Азия Новая Зеландия Ближний Восток Африка

I : PAL I III Великобритания Ирландия Гонконг
Южная Африка

DK : PAL DK SECAM DK Восточная Европа Китай Африка СНГ

L : SECAM LL' (не во всех моделях)

M : США Корея Филиппины опция (не во всех моделях)

5 Нажатием кнопок **▲ / ▼** выберите пункт меню **ЗАПОМНИТЬ**.

6 Нажмите кнопку **◀ / ▶** или цифровые кнопки, чтобы выбрать начальный номер программы. Если используются цифровые кнопки, перед числами меньше 10 следует нажать "0", то есть, чтобы выбрать 5, введите "05".

7 Нажатием кнопок **▲ / ▼** выберите пункт меню **СИСТЕМА**.

8 Для запуска автоматической настройки нажмите кнопку **▶**. Запоминается настройка на все принимаемые телевизионные станции. Наименование станции закрепляется за теми станциями, которые передают VPS (служба вещания видео программ), PDC (регулирование вещания программ) или данные ТЕЛТЕКСТА. Если станции невозможно присвоить наименование, то в этом случае присваивается номер канала и сохраняется под обозначением **C** (V/UNF 01-69) или **S** (диапазон кабельной сети 01-47), идущим вслед за номером.

Чтобы остановить автоматическую настройку, нажмите кнопку **MENU** (Меню).

Когда автоматическая настройка завершена, на экране появляется меню **'РЕДАК. ПРОГРАММ'** Для редактирования запомненных программ обратитесь к разделу **'РЕДАК. ПРОГРАММ'**.

9 Нажмите кнопку **EXIT** для возврата к нормальному просмотру телевизионных программ

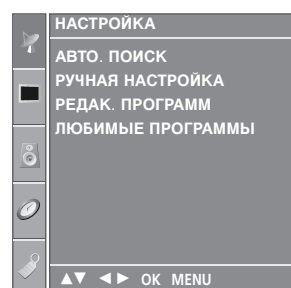

1

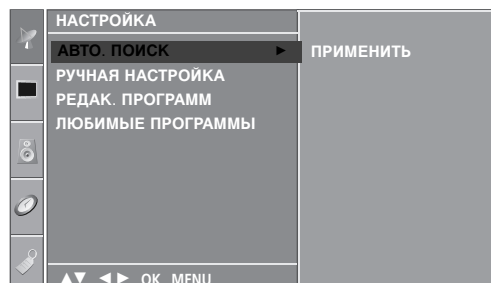

2

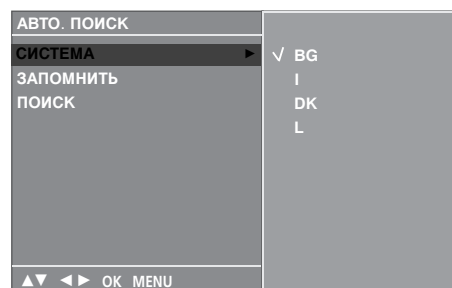

3 4 5 6 7

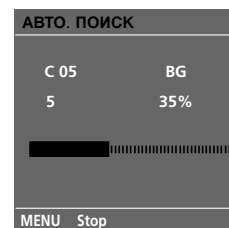

8

Настройка на телевизионные станции

Режим ручной предварительной установки телевизионных каналов позволяет вам настроить телевизионные станции и расположить их в любой удобной для вас последовательности.



1 Нажмите кнопку **MENU** (Меню) и с помощью кнопок ▲/▼ выберите меню **НАСТРОЙКА**.

2 Нажмите кнопку ► затем ▲/▼ чтобы выбрать **РУЧНАЯ НАСТРОЙКА**.

3 Нажмите кнопку ► затем ▲/▼ выберите пункт меню **ПАМЯТЬ**.

4 Нажмите кнопку ◀/▶ или цифровые кнопки, чтобы выбрать нужный номер программы (от 0 до 99) Если используются цифровые кнопки, перед числами меньше 10 следует нажать "0", то есть, чтобы выбрать 5, введите "05".

5 Нажатием кнопок ▲/▼ выберите пункт меню **СИСТЕМА**.

6 Нажмите кнопку ▲/▼, чтобы выбрать системное меню телевизора.

BG : PAL BG SECAM BG Европа Восточная Европа Азия Новая Зеландия Ближний Восток Африка

I : PAL III Великобритания Ирландия Гонконг Южная Африка

DK : PAL DK SECAM DK Восточная Европа Китай Африка СНГ

L : SECAM LL' (не во всех моделях)

M : США Корея Филиппины опция (не во всех моделях)

7 Нажатием кнопок ▲/▼ выберите пункт меню **ДИАПАЗОН**.

8 Нажмите кнопку ► затем ▲/▼ чтобы выбрать **V/HNF** или **КАБЕЛЬ**.

9 Нажатием кнопок ▲/▼ выберите пункт меню **КАНАЛ**.

10 Нужный номер программы можно выбрать кнопками ◀/▶ или цифровой кнопкой. По возможности выбирайте номер канала с помощью цифровых кнопок. Перед числами меньше 10 следует нажимать "0", то есть, чтобы выбрать 5, введите "05".

11 Нажатием кнопок ▲/▼ выберите пункт меню **ПОИСК**.

12 Нажмите кнопку ◀/▶, чтобы начать поиск в меню Поиска.

13 Нажмите кнопку **OK**.

14 Чтобы сохранить настройку на следующую станцию, повторите шаги с 3 по 13.

15 Нажмите кнопку **EXIT** для возврата к нормальному просмотру телевизионных программ.

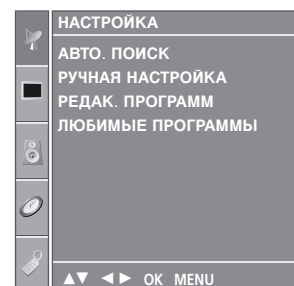

1

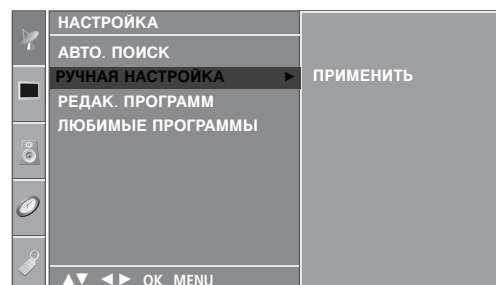

2

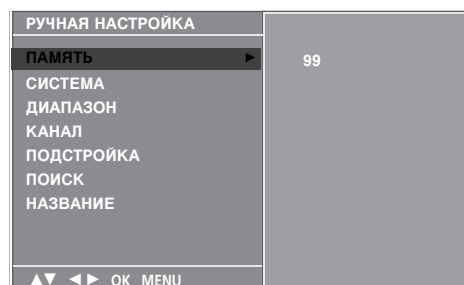

3 4 5 6 7
8 9 10 11 12

Точная настройка

Обычно точная настройка бывает необходимой лишь при плохом качестве принимаемого сигнала.



1 Нажмите кнопку **MENU** (Меню) и с помощью кнопок **▲ / ▼** выберите меню **НАСТРОЙКА**.

2 Нажмите кнопку **▶** затем **▲ / ▼** чтобы выбрать **РУЧНАЯ НАСТРОЙКА**.

3 Нажмите кнопку **▶** затем **▲ / ▼** выберите пункт меню **ПОДСТРОЙКА**.

4 Нажатием кнопок **▶** затем **◀ / ▶** точно настройтесь на станцию, чтобы добиться наилучшего качества изображения и звука на **ПОДСТРОЙКА** меню.

5 Нажмите кнопку **OK**.

6 Нажмите кнопку **EXIT** для возврата к нормальному просмотру телевизионных программ.

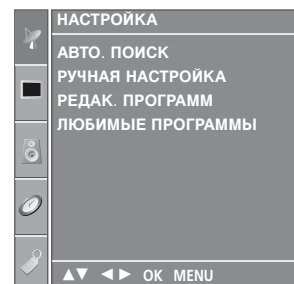

1

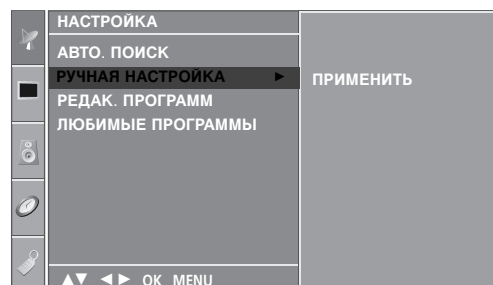

2

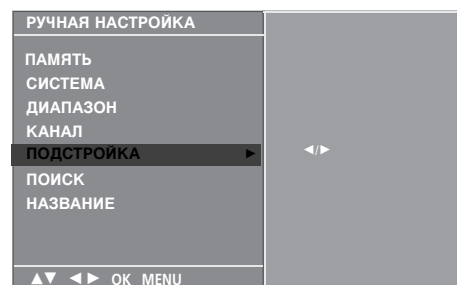

3 4 5

Присвоение названия станции

Также вы можете дать программе имя, состоящее из пяти символов для каждого номера программы.



- 1 Нажмите кнопку **MENU** (Меню) и с помощью кнопок **▲ / ▼** выберите меню **НАСТРОЙКА**.
- 2 Нажмите кнопку **▶** затем **▲ / ▼** чтобы выбрать **РУЧНАЯ НАСТРОЙКА**.
- 3 Нажмите кнопку **▶** затем **▲ / ▼** выберите пункт меню **НАЗВАНИЕ**.
- 4 Нажмите кнопку **▶** затем **▲ / ▼**. Вы можете использовать пробел, +, -, цифры от **0** до **9** и буквы от **A** до **Z**.
- 5 Выберите положение с помощью кнопок **◀ / ▶**, затем введите следующий символ и т.д.
- 6 Нажмите кнопку **OK**.
- 7 Нажмите кнопку **EXIT** для возврата к нормальному просмотру телевизионных программ.

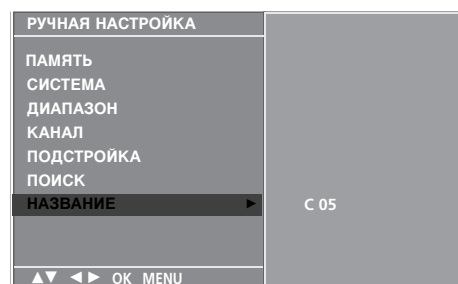
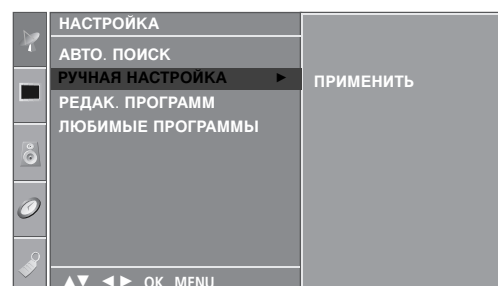
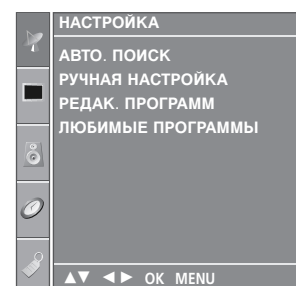

3 4 5 6

Редактирование программ

Эта функция позволяет вам удалять или пропускать сохраненные программы. Вы можете также переместить некоторые станции на другие номера программ или вставить Пустую станцию на выбранный номер программы.

1 Нажмите кнопку **MENU** (Меню) и с помощью кнопок **▲ / ▼** выберите меню **НАСТРОЙКА**.

2 Нажмите кнопку **▶** затем **▲ / ▼** чтобы выбрать **РЕДАК. ПРОГРАММ**.

3 Нажмите кнопку **▶** чтобы появилось меню **РЕДАК. ПРОГРАММ**.

■ Удаление программы

1. Кнопками **▲ / ▼ / ◀ / ▶** выберите программу, подлежащую удалению.
2. Дважды нажмите **КРАСНУЮ** кнопку. Выбранная программа удаляется, а все последующие программы перемещаются вверх на одну позицию.

■ Копирование программы

1. Кнопками **▲ / ▼ / ◀ / ▶** выберите программу, подлежащую копированию.
2. Нажмите **ЗЕЛЕНУЮ** кнопку. Все последующие программы перемещаются вперед на одну позицию.

■ Перемещение программы

1. Кнопками **▲ / ▼ / ◀ / ▶** выберите программу, подлежащую перемещению.
2. Нажмите **ЖЕЛТУЮ** кнопку.
3. Переместите программу на желаемый номер программы с помощью кнопок **▲ / ▼ / ◀ / ▶**.
4. Вновь нажмите **ЖЕЛТУЮ** кнопку, чтобы выключить эту функцию.

пуск номера программы

1. Кнопками **▲ / ▼ / ◀ / ▶** выберите номер программы, подлежащей пропуску.
2. Нажмите **СИНЮЮ** кнопку. Номер пропускаемой программы окрасится в синий цвет.
3. Вновь нажмите **СИНЮЮ** кнопку, чтобы выключить эту функцию. Когда номер программы пропускается, это означает, что вы не сможете ее выбрать в нормальном режиме работы телевизора с помощью кнопок **▲ / ▼** переключения программ. Если вы пожелаете выбрать программу с пропущенным номером, напрямую введите номер программы с помощью цифровых кнопок или выберите ее в меню редактирования программ или в таблице программ.

4 Нажмите кнопку **EXIT** для возврата к нормальному просмотру телевизионных программ.

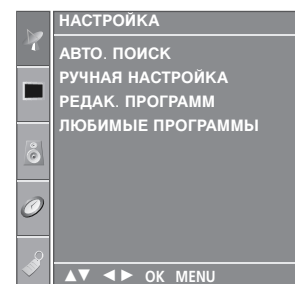

1

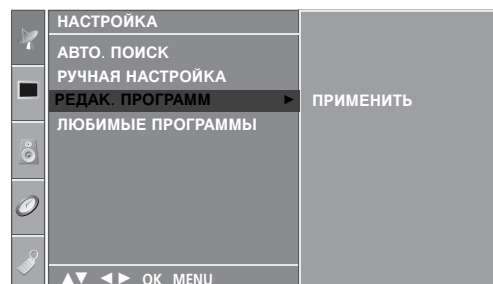

2

Programme Edit					
0	C	03	5	S	69
1	BLN	03	6	S	17
2	C	12	7	S	22
3	S	66	8	C	09
4	S	67	9	C	11

● Delete ● Copy
● Move ● Skip

▲▼ ◀▶ OK MENU

3

Любимый канал

Эта функция позволит сразу переключиться Вам на любимые каналы.

Чтобы выбрать сохраненную программу, необходимо повторно нажать клавишу **FAV**.

- 1 Нажмите кнопку **MENU** (Меню) и с помощью кнопок **▲ / ▼** выберите меню **НАСТРОЙКА**.
- 2 Нажмите кнопку **▶** затем **▲ / ▼** чтобы выбрать **ЛЮБИМЫЕ ПРОГРАММЫ**.
- 3 Нажмите кнопку **▶**.
- 4 Нажатием кнопок **▲ / ▼** выберите пункт меню -- -----.
- 5 Выберите нужную программу кнопками **◀ / ▶** или цифровыми кнопками. Перед числами меньше 10 следует нажимать "0", то есть, чтобы выбрать 5, введите "05".
- 6 Чтобы сохранить другие программы, повторить пункты 4 и 5. Вы можете сохранить до 8 программ.
- 7 Нажмите кнопку **EXIT** для возврата к нормальному просмотру телевизионных программ.

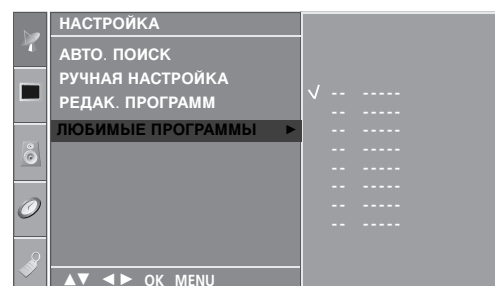
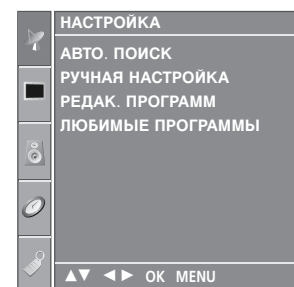

2 3 4 5

Вызов таблицы программ

Вы можете проверить сохраняемые в памяти программы, вызвав на экран таблицу программ.

■ Вывод на экран таблицы программ

Нажмите кнопку **LIST** (список), чтобы вывести на экран таблицу программ. Таблица программ появляется на экране. Одна таблица программ содержит десять программ, как указано ниже.

! ПРИМЕЧАНИЕ

- Вы можете обнаружить, что некоторые программы имеют номера синего цвета. Они были установлены на пропуск при автоматической настройке или в режиме редактирования программ.
- У некоторых программ в таблице программ показан только номер канала и это означает, что отсутствует присвоенное им название станции.

■ Выбор программы в таблице программ

Выберите программу нажатием кнопок ▲ / ▼ / ◀ / ▶.

Затем нажмите кнопку **OK**.

Телевизор переключится на программу с выбранным номером.

■ Просмотр страниц таблицы программ

В таблице программ есть 10 страниц, которые содержат 100 программ. Страницы последовательно перелистываются нажатием кнопок ▲ / ▼ / ◀ / ▶.

Нажмите кнопку **LIST** для возврата к нормальному просмотру телевизионных программ.

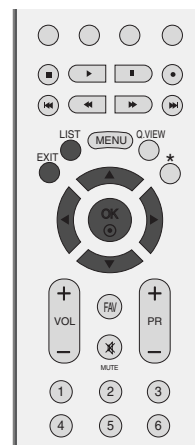

РЕДАК. ПРОГРАММ			
0	C	03	5 S 69
1	BLN	03	6 S 17
2	C	12	7 S 22
3	S	66	8 C 09
4	S	67	9 C 11

БЛОКИРОВКА КНОПОК

В телевизоре может быть установлен такой режим работы, при котором его управление может осуществляться только с помощью ПДУ. Эта функция может использоваться для предотвращения несанкционированного использования телевизора.

Телевизор запрограммирован так, что помнит последний использованный режим даже после выключения.



- 1 Нажмите кнопку **MENU** (Меню) и с помощью кнопок ▲ / ▼ выберите меню **ОПЦИИ**.
- 2 Нажмите кнопку ► затем ▲ / ▼ чтобы выбрать **БЛОКИРОВКА КНОПОК**.
- 3 Нажмите кнопку ►, затем с помощью кнопки ▲ / ▼ выберите значение **ВКЛ.** или **ВЫКЛ..**
- 4 Нажмите кнопку **EXIT** для возврата к нормальному просмотру телевизионных программ.

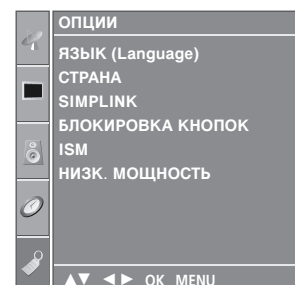

1

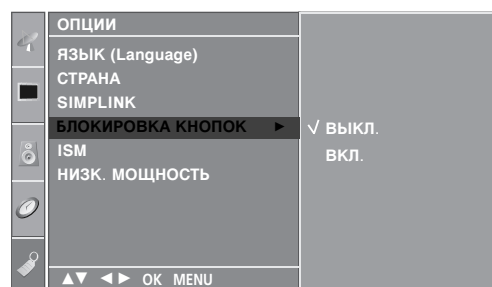

2 3

! ПРИМЕЧАНИЕ

- ▶ Если блокировка кнопок включена, при выключенном телевизоре нажмите кнопки **⏻ / I**, **INPUT (ВХОД)**, **PR ▲ / ▼ (ПРОГРАММА ▲ / ▼)** телевизора, кнопки **POWER (ПИТАНИЕ)**, **INPUT (ВХОД)**, **TV (ТВ)**, **PR +/- (ПРОГРАММА +/-)** или цифровые кнопки пульта дистанционного управления.
- ▶ Если при включенной блокировке кнопок во время просмотра телевизора нажать любую кнопку на передней панели, на экране появится надпись «**Key Lock on**» (Блокировка кнопок).

ПРОСМОТР ПРОГРАММЫ / УПРАВЛЕНИЕ ПРОГРАММАМИ



Работает только с устройством, имеющим логотип SIMPLINK.
Проверьте наличие логотипа SIMPLINK.

Simplink позволяет управлять записями и воспроизводить их на других видеоустройствах, подключенных к ТВ при помощи кабеля HDMI, не используя дополнительных кабелей и без какой-либо дополнительной настройки.

Если вам не требуется меню SIMPLINK, выберите **ВЫКЛ.**

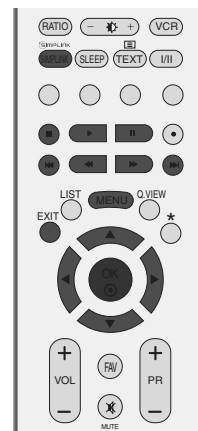

1 Нажмите кнопку **MENU** (Меню) и с помощью кнопок **▲ / ▼** выберите меню **ОПЦИИ**.

2 Нажмите кнопку **▶** затем **▲ / ▼** чтобы выбрать **SIMPLINK**.

3 Нажмите кнопку **▶**, затем с помощью кнопки **▲ / ▼** выберите значение **ВКЛ.** или **ВЫКЛ.**

4 Нажмите кнопку **EXIT** для возврата к нормальному просмотру телевизионных программ.

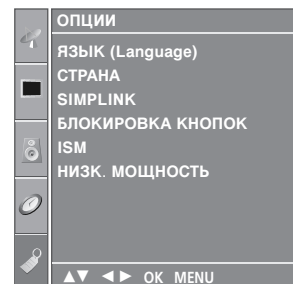

1

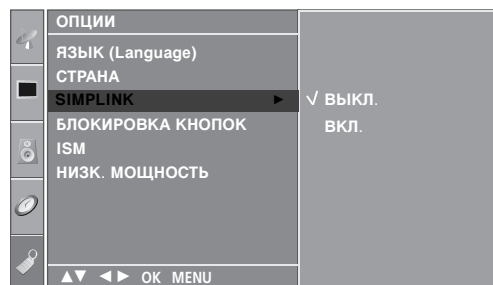

2 3

Функции SIMPLINK

Воспроизведение записи/диска

Управлять подключенными видеоприборами можно при помощи кнопок ▲ / ▼ / ◀ / ▶ и ОК, а также кнопок воспроизведения, остановки воспроизведения, паузы, быстрой перемотки, быстрой обратной перемотки и пропуска части.

(Кнопка ⦿ не предоставляет этих возможностей.)

Прямое воспроизведение

После подключения видеоприборов к ТВ можно непосредственно управлять этими устройствами и воспроизводить мультимедиа без дополнительных настроек.

Выбор видеоприбора

Позволяет выбрать одно из видеоприборов, подключенных к ТВ, и запустить его для воспроизведения записей.

Отключение всех устройств

При отключении ТВ все подключенные к нему устройства также отключаются.

Переключение аудиовыхода

Предоставляет простой способ переключения аудиовыхода.

***Устройство, подключенное к ТВ при помощи кабеля HDMI, но не поддерживающее Simplink, не предоставляет такой возможности.**

Меню SIMPLINK

Нажмите кнопки ▲ / ▼ / ◀ / ▶, затем с помощью кнопки ОК выберите нужный источник SIMPLINK.

- 1 **TV viewing (Просмотр ТВ):** переключение на предыдущий канал ТВ независимо от текущего режима.
- 2 **DISC playback (Воспроизведение с диска):** выбор подключенных дисков и запуск воспроизведения. Если доступны несколько дисков, названия дисков будут выведены в нижней части экрана.
- 3 **VCR playback (Воспроизведение VCR):** воспроизведение и управление подключенным VCR.
- 4 **HDD Recordings playback (Воспроизведение записей с HDD):** воспроизведение и управление записями, хранящимися на HDD.
- 5 **Audio Out to Home theatre/Audio Out to TV (Вывод звука на домашний кинотеатр/Вывод звука на ТВ):** выбор динамиков домашнего кинотеатра или ТВ для вывода звука.

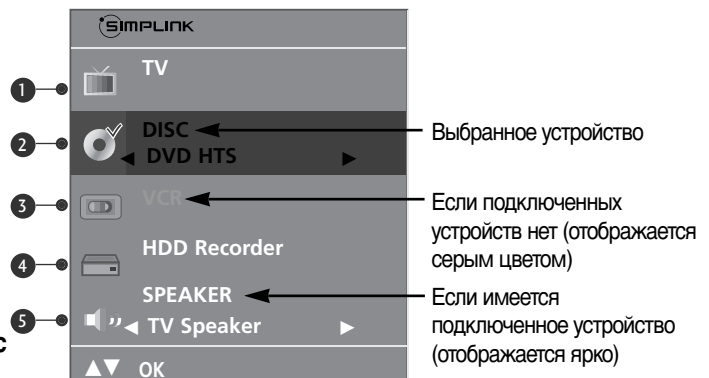

! ПРИМЕЧАНИЕ

- ▶ Подключите кабель HDMI к HDMI/DVI IN или разъему (HDMI выход), расположенному на задней стороне устройства SIMPLINK терминалу HDMI IN.
- ▶ Для домашнего кинотеатра с функцией SIMPLINK после подключения HDMI терминала указанным выше методом, подключите кабель VARIABLE AUDIO OUT к терминалу VARIABLE AUDIO OUT, расположенному на задней стороне телевизора и разъему VARIABLE AUDIO IN на задней панели устройства SIMPLINK.
- ▶ При работе с внешним устройством с функцией SIMPLINK, нажмите кнопку MODE на пульте дистанционного управления телевизором и используйте его для управления.
- ▶ Когда источник сигнала подключается к другому источнику с помощью кнопки INPUT на пульте дистанционного управления, устройство использующее функцию SIMPLINK останавливается.
- ▶ При выборе или управлении медиа-устройством с функцией домашнего кинотеатра, динамик автоматически переключается на К* (прослушивание через домашний кинотеатр).

КОНТРОЛЬ ИЗОБРАЖЕНИЯ

УПРАВЛЕНИЕ РАЗМЕРОМ ИЗОБРАЖЕНИЯ (КОЭФФИЦИЕНТОМ ПРОПОРЦИОНАЛЬНОСТИ)

При просмотре телевизора вы можете выбирать разные форматы изображения ; **ПАНОРАМА**, **ПОЛНЫЙ ЭКРАН**, **ОБЫЧНЫЙ**, **4:3**, **16:9**, **14:9**, **УВЕЛИЧЕННЫЙ 1/2**.

Если на экране в течение длительного времени остается фиксированная картинка, она может "отпечататься" на нем.

Просмотр в полноэкранном режиме может быть неудобен. В этом случае перейдите в другой режим.

Масштаб можно увеличить с помощью кнопки ▲ / ▼.

Эта функция работает со следующим сигналом.

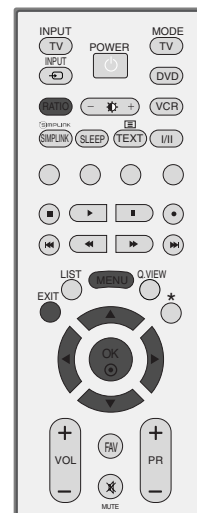

- 1 Нажмите несколько раз кнопку **RATIO** (ФОРМАТ ЭКРАНА) и выберите нужный формат изображения.

Коэффициент пропорциональности также можно настроить с помощью меню **КАРТИОКА**.

• ПАНОРАМА

Если телевизор принимает широкоэкранный сигнал, с помощью этого параметра можно отрегулировать изображение так, чтобы оно в нелинейной пропорции заполняло по горизонтали весь экран.



• ПОЛНЫЙ ЭКРАН

Если телевизор принимает широкоэкранный сигнал, с помощью этого параметра можно отрегулировать изображение так, чтобы оно в линейной пропорции заполняло весь экран по горизонтали или по вертикали. (Эта функция доступна не для сигнала NTSC.)

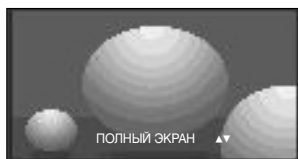

• ОБЫЧНЫЙ

Если телевизор принимает широкоэкранный сигнал, он автоматически преобразуется в формат изображения, которое должно передаваться.

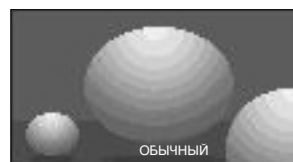

• 4:3

При выборе этого параметра можно посмотреть изображение в формате 4:3, а по краям справа и слева появятся серые полосы.



- **16:9**

Выбрав этот параметр, можно отрегулировать изображение так, чтобы оно в линейной пропорции заполняло по горизонтали весь экран (используется для просмотра DVD в формате 4:3).

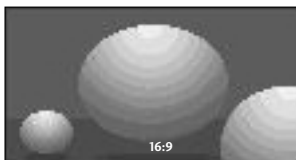

- **14:9**

Вы можете наслаждаться картинным форматом 14:9 или общей программой ТЕЛЕВИДЕНИЯ через 14:9 способ.

Экран 14:9 рассматривается, точно так же как который экран 4:3 увеличен к верхнему низкому и левому/правильному.



- **УВЕЛИЧЕННЫЙ 1**

Позволяет просматривать изображение, заполняющее весь экран, без преобразования. Однако верхняя и нижняя части изображения будут обрезаны.

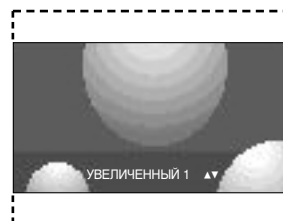

- **УВЕЛИЧЕННЫЙ 2**

Выберите УВЕЛИЧЕННЫЙ 2, если необходимо преобразовать растянутое по горизонтали и обрезанное по вертикали изображение. Изображение выводится как промежуточный вариант между преобразованием и заполнением экрана.



! ПРИМЕЧАНИЕ

- ▶ Параметр 4:3, 16:9 (Широкий экран) можно выбрать только в режиме RGB, HDMI, Component.

КОНТРОЛЬ ИЗОБРАЖЕНИЯ

СТАНДАРТНЫЕ НАСТРОЙКИ ПАРАМЕТРОВ ИЗОБРАЖЕНИЯ

Режим отображения-стандартные настройки

ДИНАМИЧНЫЙ

Обеспечивает четкое изображение.

СТАНДАРТНЫЙ

Основной и наиболее естественный режим экрана.

МЯГКИЙ

Обеспечивает умеренную четкость изображения.

ПОЛЬЗОВАТЕЛЬ 1/2

Использование настроек, задаваемых пользователем.



1 Нажмите кнопку **MENU** (Меню) и с помощью кнопок **▲ / ▼** выберите меню **КАРТИНКА**.

2 Нажмите кнопку **▶** затем **▲ / ▼** чтобы выбрать **РЕЖИМ ИЗОБРАЖЕНИЯ**.

3 Нажмите кнопку **▶**, затем с помощью кнопки **▲ / ▼** выберите значение **ДИНАМИЧНЫЙ**, **СТАНДАРТНЫЙ**, **МЯГКИЙ**, **ПОЛЬЗОВАТЕЛЬ 1** или **ПОЛЬЗОВАТЕЛЬ 2**.

4 Нажмите кнопку **EXIT** для возврата к нормальному просмотру телевизионных программ.

- Меню **РЕЖИМ ИЗОБРАЖЕНИЯ** служит для настройки качества изображения. Выберите заданное значение в меню **РЕЖИМ ИЗОБРАЖЕНИЯ** на основе категории программы.
- Режимы **ДИНАМИЧНЫЙ**, **СТАНДАРТНЫЙ** и **МЯГКИЙ** запрограммированы изготовителем для оптимальной передачи изображения, их нельзя изменить.

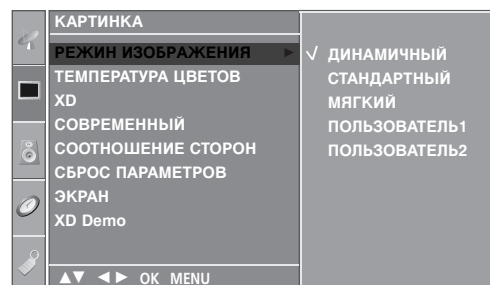
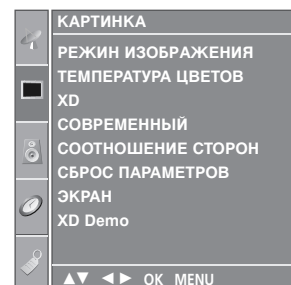

Автоматическое управление тоном экрана (Теплый/Средний/Прохладный)

Чтобы установить исходные значения (настройки по умолчанию), выберите параметр **ПРОХЛАДНЫЙ**.

Выберите один из трех вариантов автоматической настройки цвета. Повысьте температуру, чтобы подчеркнуть теплые цвета, такие как красный, или понизьте температуру, чтобы сделать цвета менее интенсивными, добавив синего.

Эту функцию можно использовать только в режиме Картинки **ПОЛЬЗОВАТЕЛЬ1/2**.

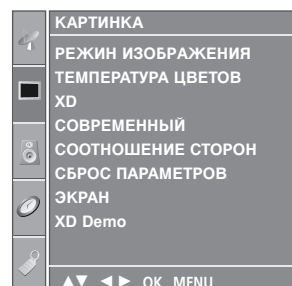

1 Нажмите кнопку **MENU** (Меню) и с помощью кнопок **▲ / ▼** выберите меню **КАРТИНКА**.

2 Нажмите кнопку **▶** затем **▲ / ▼** чтобы выбрать **ТЕМПЕРАТУРА ЦВЕТОВ**.

3 Нажмите кнопку **▶**, затем с помощью кнопки **▲ / ▼** выберите значение **ПРОХЛАДНЫЙ**, **СРЕДНИЙ**, **ТЕПЛЫЙ** или **ПОЛЬЗОВАТЕЛЬ**.

4 Нажмите кнопку **EXIT** для возврата к нормальному просмотру телевизионных программ.

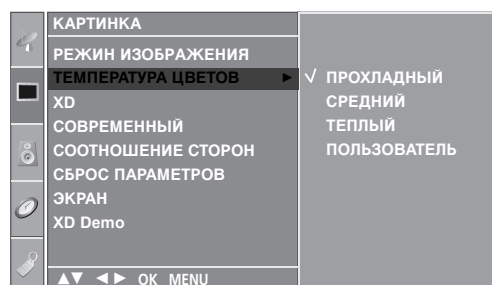

КОНТРОЛЬ ИЗОБРАЖЕНИЯ

РУЧНАЯ НАСТРОЙКА ИЗОБРАЖЕНИЯ

РЕЖИМ ИЗОБРАЖЕНИЯ-параметр ПОЛЬЗОВАТЕЛЬ)

КОНТРАСТ

Настраивает разницу между темными и светлыми уровнями изображения.

ЯРКОСТЬ

Увеличивает или уменьшает количество белого в изображении.

ЦВЕТ

Изменяет интенсивность цветов.

ЧЕТКОСТЬ

Изменяет уровень четкости границ между светлыми и темными областями изображения. Чем ниже уровень, тем размытее изображение.

ОТТЕНКИ

Изменяет соотношение красного и зеленого цветов.



1 Нажмите кнопку **MENU** (Меню) и с помощью кнопок **▲ / ▼** выберите меню **КАРТИНКА**.

2 Нажмите кнопку **▶** затем **▲ / ▼** чтобы выбрать **РЕЖИМ ИЗОБРАЖЕНИЯ**.

3 Нажмите кнопку **▶**, затем с помощью кнопки **▲ / ▼** выберите значение **ПОЛЬЗОВАТЕЛЬ1** или **ПОЛЬЗОВАТЕЛЬ2**.

4 Нажмите кнопку **▶** и с помощью кнопки **▲ / ▼** выберите нужный параметр: (**КОНТРАСТ**, **ЯРКОСТЬ**, **ЦВЕТ**, **ЧЕТКОСТЬ** и **ОТТЕНКИ**).

5 С помощью кнопки **◀ / ▶** выполните нужную настройку.

6 Нажмите кнопку **EXIT** для возврата к нормальному просмотру телевизионных программ.

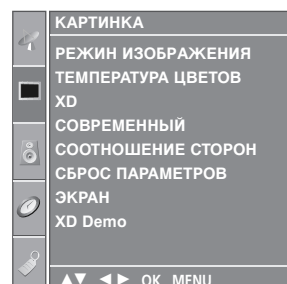

1

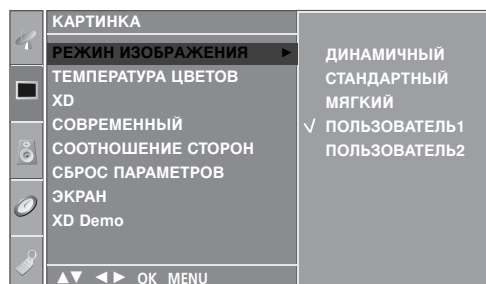

2 3

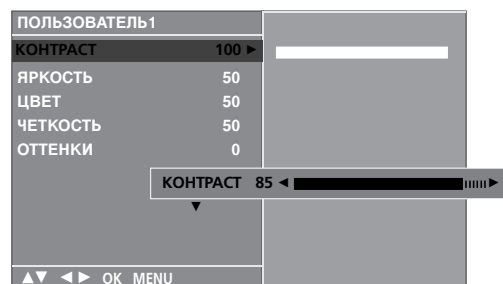

4 5

! ПРИМЕЧАНИЕ

▶ В режиме RGB-PC нельзя настроить цвет, резкость и оттенок до нужного уровня.

ТЕМПЕРАТУРА ЦВЕТОВ - параметр ПОЛЬЗОВАТЕЛЬ

настройка красного, зеленого и синего цвета согласно собственным предпочтениям.

Эту функцию можно использовать только в режиме Картинки **ПОЛЬЗОВАТЕЛЬ1/2**.

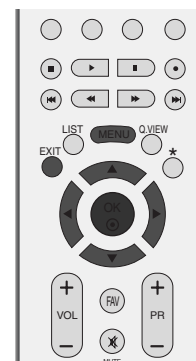

- 1 Нажмите кнопку **MENU** (Меню) и с помощью кнопок **▲ / ▼** выберите меню **КАРТИНКА**.
- 2 Нажмите кнопку **▶** затем **▲ / ▼** чтобы выбрать **ТЕМПЕРАТУРА ЦВЕТОВ**.
- 3 Нажмите кнопку **▶**, затем с помощью кнопки **▲ / ▼** выберите значение **ПОЛЬЗОВАТЕЛЬ**.
- 4 Нажмите кнопку **▶**, затем с помощью кнопки **▲ / ▼** выберите значение **КРАСНЫЙ**, **ЗЕЛЕНый** или **СИНИЙ**.
- 5 С помощью кнопки **◀ / ▶** выполните нужную настройку.
- 6 Нажмите кнопку **EXIT** для возврата к нормальному просмотру телевизионных программ.

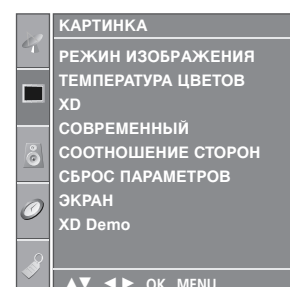

1

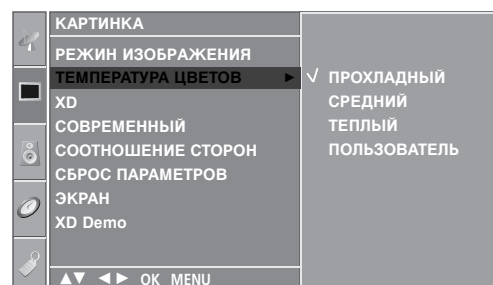

2 3

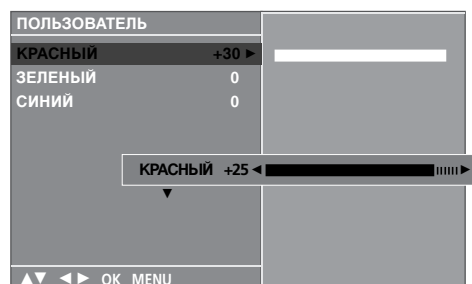

4 5

КОНТРОЛЬ ИЗОБРАЖЕНИЯ

XD - ТЕХНОЛОГИЯ УЛУЧШЕНИЯ КАЧЕСТВА ИЗОБРАЖЕНИЯ

Технология XD – это уникальная технология компании LG Electronic для улучшения качества картинки, которая позволяет выводить неискаженный сигнал высокой плотности записи (HD) посредством усовершенствованного алгоритма обработки цифрового сигнала.

Эта функция недоступна в режиме RGB [PC].



- 1 Нажмите кнопку **MENU** (Меню) и с помощью кнопок **▲ / ▼** выберите меню **КАРТИНКА**.
- 2 Нажмите кнопку **▶** затем **▲ / ▼** чтобы выбрать **XD**.
- 3 Нажмите кнопку **▶**, затем с помощью кнопки **▲ / ▼** выберите значение **АВТО** или **РУЧНОЙ**.
- 4 Нажмите кнопку **EXIT** для возврата к нормальному просмотру телевизионных программ.

* Выбор ручной настройки

Это меню активируется после выбора в меню Изображение параметра **ПОЛЬЗОВАТЕЛЬ1** или **ПОЛЬЗОВАТЕЛЬ2**.

- 1 Нажмите кнопку **▶**, затем с помощью кнопки **▲ / ▼** выберите значение **XD КОНТРАСТ**, **XD ЦВЕТ** или **XD NR**.
- 2 Нажмите кнопку **▶**, затем с помощью кнопки **▲ / ▼** выберите значение **ВКЛ.** или **ВЫКЛ..**
- 3 Нажмите кнопку **EXIT** для возврата к нормальному просмотру телевизионных программ.

- **XD КОНТРАСТ:** Автоматически выбирает оптимальные настройки контрастности в соответствии с яркостью отражения.
- **XD ЦВЕТ:** Автоматически изменяет цвета отражения, чтобы сделать цвета максимально естественными.
- **XD NR:** Удаление помех до уровня, когда они перестают искажать исходное изображение. (Функция недоступна в режиме HDMI, Component (кроме 480i/576i), RGB-PC mode.)

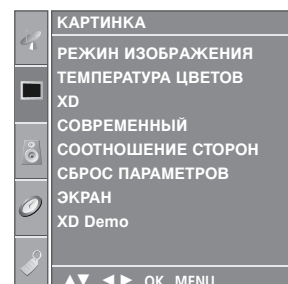

1

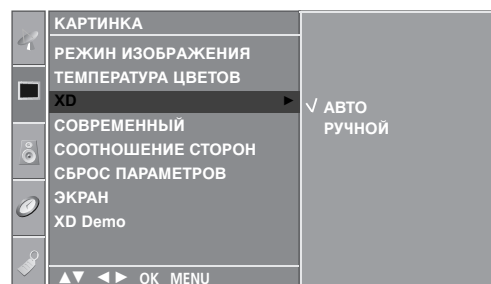

2 3

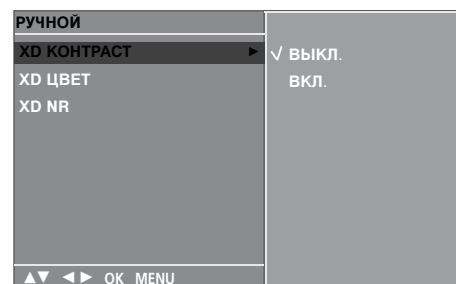

1 2

XD Demo

Используйте ее, чтобы увидеть разницу между включенным и выключенным режимом XD demo.

Эта функция недоступна в режиме RGB[PC].



- 1 Нажмите кнопку **MENU** (Меню) и с помощью кнопок **▲ / ▼** выберите меню **КАРТИНКА**.
- 2 Нажмите кнопку **▶** затем **▲ / ▼** чтобы выбрать **XD Demo**.
- 3 Чтобы включить функцию **XD Demo**, нажмите кнопку **▶**.
- 4 Чтобы выключить функцию **XD Demo**, нажмите кнопку **MENU**.

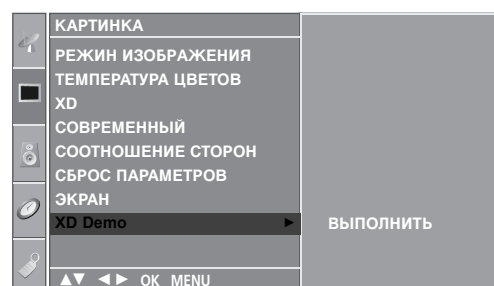
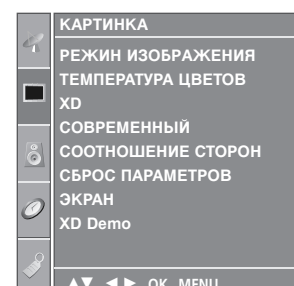

• XD Demo



КОНТРОЛЬ ИЗОБРАЖЕНИЯ

ДОПОЛНИТЕЛЬНЫЕ НАСТРОЙКИ ДЛЯ ПРОСМОТРА ФИЛЬМОВ

Настройте телевизор для просмотра фильмов.

В режиме Кино (режим 3:2 Pull-Down или Cinema Correction) телевизор изменит видеоряд с 24 кадров в секунду на 30 кадров в секунду.

Эта функция работает только в режимах Analog TV, AV, S-Video и Component 480i/576i.



1 Нажмите кнопку **MENU** (Меню) и с помощью кнопок ▲ / ▼ выберите меню **КАРТИНКА**.

2 Нажмите кнопку ► затем ▲ / ▼ чтобы выбрать **СОВРЕМЕННЫЙ**.

3 Нажмите кнопку ► затем ▲ / ▼ чтобы выбрать **КИНО**.

4 Нажмите кнопку ►, затем с помощью кнопки ▲ / ▼ выберите значение **ВКЛ.** или **ВЫКЛ.**

5 Нажмите кнопку **EXIT** для возврата к нормальному просмотру телевизионных программ.

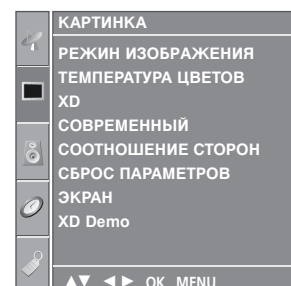

1

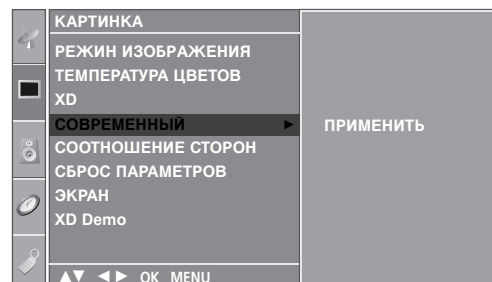

2 3



4

ДОПОЛНИТЕЛЬНЫЕ НАСТРОЙКИ — УРОВЕНЬ ЧЕРНОГО (ТЕМНОГО)

При просмотре фильмов эта функция выбирает лучшее качество изображения. Настройка контрастности и яркости изображения с помощью уровня черного цвета на экране.

Эта функция работает в следующем режиме: AV (NTSC-M), S-Video (NTSC-M) или HDMI.



1 Нажмите кнопку **MENU** (Меню) и с помощью кнопок **▲ / ▼** выберите меню **КАРТИНКА**.

2 Нажмите кнопку **▶** затем **▲ / ▼** чтобы выбрать **СОВРЕМЕННЫЙ**.

3 Нажмите кнопку **▶** затем **▲ / ▼** чтобы выбрать **УРОВЕНЬ ЧЕРНОГО**.

4 Нажмите кнопку **▶**, затем с помощью кнопки **▲ / ▼** выберите значение **НИЗКИЙ** или **АДАПТИВНЫЙ**.

■ **НИЗКИЙ** : Экран становится темней.

■ **АДАПТИВНЫЙ** : Экран становится ярче.

5 Нажмите кнопку **EXIT** для возврата к нормальному просмотру телевизионных программ.

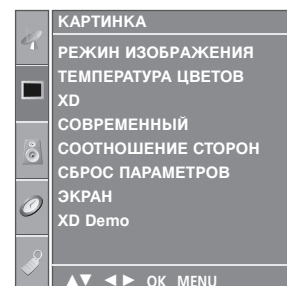

1

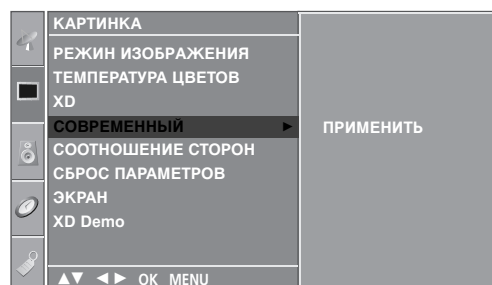

2 3

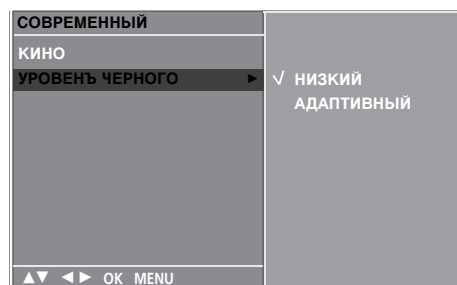

4

КОНТРОЛЬ ИЗОБРАЖЕНИЯ

СБРОС НАСТРОЕК ИЗОБРАЖЕНИЯ

Восстановление заводских настроек по умолчанию для параметров Изображение, Оттенок цвета, XD, С современный.



1 Нажмите кнопку **MENU** (Меню) и с помощью кнопок ▲ / ▼ выберите меню **КАРТИНКА**.

2 Нажмите кнопку ► затем ▲ / ▼ чтобы выбрать **СБРОС ПАРАМЕТРОВ**.

3 Нажмите кнопку ►

4 Нажмите кнопку **EXIT** для возврата к нормальному просмотру телевизионных программ.

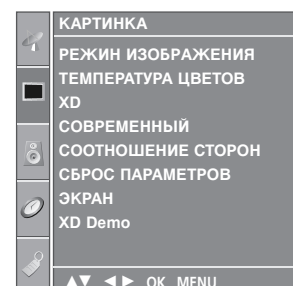

1

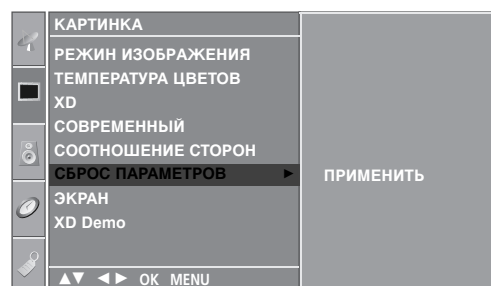

2 3

МИНИМИЗАЦИЯ НАЛОЖЕНИЯ ОБРАЗОВ(ISM)

Если на экране долго остается фиксированное изображение с компьютера или видеоигры, оно может остаться на экране даже после смены картинки. Старайтесь, чтобы одна и та же картинка не оставалась на экране в течение длительного времени.

Эта функция недоступна в моделях LCD.

White Wash

Функция White Wash (Чистка) удаляет с экрана "отпечатавшееся" изображение.

Примечание. Функция White Wash может не полностью удалить слишком сильно "отпечатавшиеся" изображения.

ОРБИТЕР

Функция Орбитер может помочь избежать появления "отпечатавшихся" изображений. Однако лучше не оставлять фиксированную картинку на экране. Чтобы избежать "отпечатавания" изображения, экран должен обновляться каждые две минуты.

ИНВЕРСИЯ

Эта функция меняет цвет экрана.

Цвет автоматически меняется каждые 30 минут.

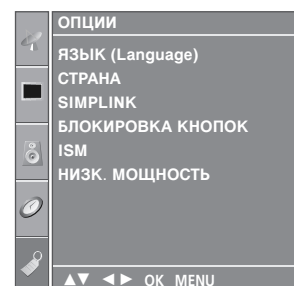

1

1 Нажмите кнопку **MENU** (Меню) и с помощью кнопок **▲ / ▼** выберите меню **ОПЦИИ**.

2 Нажмите кнопку **▶** затем **▲ / ▼** чтобы выбрать **ISM**.

3 Нажмите кнопку **▶** и с помощью кнопки **▲ / ▼** выберите функцию **НОРМАЛЬНЫЙ**, **White Wash**, **ОРБИТЕР** или **ИНВЕРСИЯ**.

Если использование специальных функций не требуется, используйте режим **Нормальный**.

4 Нажмите кнопку **EXIT** для возврата к нормальному просмотру телевизионных программ.

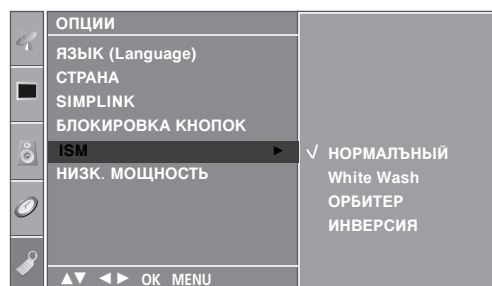

2 3

КОНТРОЛЬ ИЗОБРАЖЕНИЯ

ЭНЕРГОСБЕРЕГАЮЩИЙ РЕЖИМ ОТОБРАЖЕНИЯ

Эта функция сокращает расход электроэнергии.

Эта функция недоступна в моделях LCD.



1 Нажмите кнопку **MENU** (Меню) и с помощью кнопок ▲ / ▼ выберите меню **ОПЦИИ**.

2 Нажмите кнопку ► затем ▲ / ▼ чтобы выбрать **НИЗК. МОЩНОСТЬ**.

3 Нажмите кнопку ►, затем с помощью кнопки ▲ / ▼ выберите значение **ВКЛ.** или **ВЫКЛ..**

4 Нажмите кнопку **EXIT** для возврата к нормальному просмотру телевизионных программ.

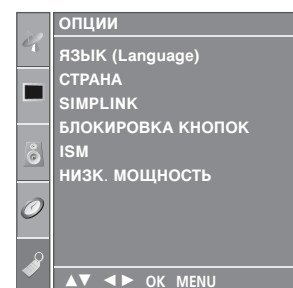

1

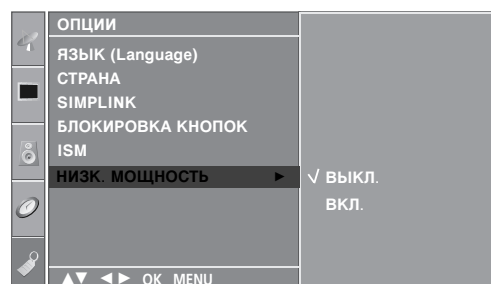

2 3

УПРАВЛЕНИЕ ЗВУКОМ И ВЫБОР ЯЗЫКА

АВТОМАТИЧЕСКАЯ НАСТРОЙКА ГРОМКОСТИ

Функция AVL (автоматической регулировки громкости) автоматически поддерживает одинаковый уровень громкости при переключении с одной программы на другую.



- 1 Нажмите кнопку **MENU** (Меню) и с помощью кнопок **▲ / ▼** выберите меню **ЗВУК**.
- 2 Нажмите кнопку **▶** затем **▲ / ▼** чтобы выбрать **АВТО ГРОМКОСТЬ**.
- 3 Нажмите кнопку **▶**, затем с помощью кнопки **▲ / ▼** выберите значение **ВКЛ.** или **ВЫКЛ..**
- 4 Нажмите кнопку **EXIT** для возврата к нормальному просмотру телевизионных программ.

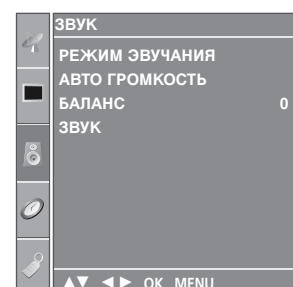

1

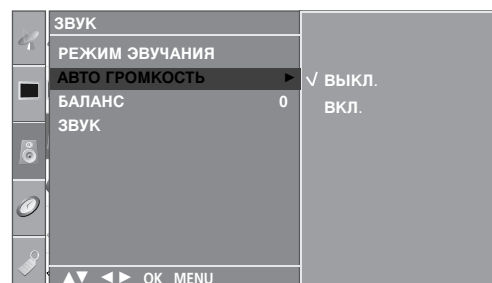

2 3

УПРАВЛЕНИЕ ЗВУКОМ И ВЫБОР ЯЗЫКА

СТАНДАРТНЫЕ ПАРАМЕТРЫ ЗВУКА-ЗВУКОВОЙ РЕЖИМ

Можно выбрать нужные параметры звука: Surround MAX, Плоский, Музыка, Фильм и Спорт, а также звуковую частоту эквалайзера.

Функция **РЕЖИМ ЭВУЧАНИЯ** позволяет наслаждаться звуком самого высокого качества, не выполняя специальных настроек, потому что телевизор сам настраивает звук в соответствии с программой.

Настройки **Surround MAX**, **СТАНДАРТНЫЙ**, **МУЗЫКА**, **ФИЛЬМ** и **СПОРТ** заранее установлены изготовителем для обеспечения лучшего качества звука, их нельзя изменить.

Surround MAX

Реалистичный звук.

СТАНДАРТНЫЙ

Наиболее выразительный и естественный звук.

МУЗЫКА

Параметр для получения реалистичного звука при прослушивании музыки.

ФИЛЬМ

Параметр для получения безупречного качества звука.

СПОРТ

Для просмотра трансляции спортивных соревнований.

ПОЛЬЗОВАТЕЛЬ

Использование настроек звука, задаваемых пользователем.

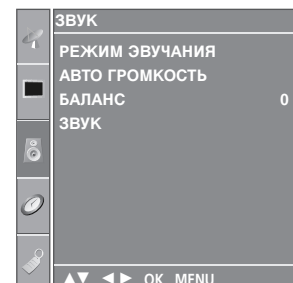

1

- 1 Нажмите кнопку **MENU** (Меню) и с помощью кнопок **▲ / ▼** выберите меню **ЗВУК**.

- 2 Нажмите кнопку **▶** затем **▲ / ▼** чтобы выбрать **РЕЖИМ ЭВУЧАНИЯ**.

- 3 Нажмите кнопку **▶**, затем с помощью кнопки **▲ / ▼** выберите значение **Surround MAX**, **СТАНДАРТНЫЙ**, **МУЗЫКА**, **ФИЛЬМ**, **СПОРТ** или **ПОЛЬЗОВАТЕЛЬ**.

- 4 Нажмите кнопку **EXIT** для возврата к нормальному просмотру телевизионных программ..

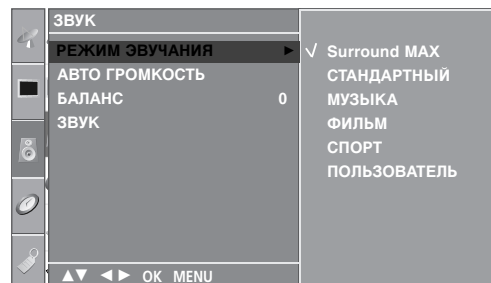

2 3

НАСТРОЙКА ПАРАМЕТРОВ ЗВУКА-РЕЖИМ

Настройка звукового эквалайзера.

- 1 Нажмите кнопку **MENU** (Меню) и с помощью кнопок **▲ / ▼** выберите меню **ЗВУК**.
- 2 Нажмите кнопку **▶** затем **▲ / ▼** чтобы выбрать **РЕЖИМ ЭВУЧАНИЯ**.
- 3 Нажмите кнопку **▶** затем **▲ / ▼** чтобы выбрать **ПОЛЬЗОВАТЕЛЬ**.
- 4 Нажмите кнопку **▶**.
- 5 Выберите звуковой режим с помощью кнопки **◀ / ▶**.
Настройте уровень громкости кнопками **▲ / ▼**.
- 6 Нажмите кнопку **EXIT** для возврата к нормальному просмотру телевизионных программ.

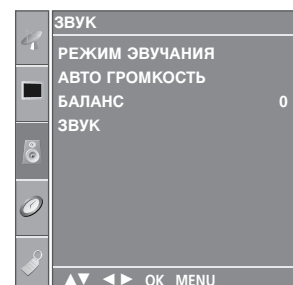

1

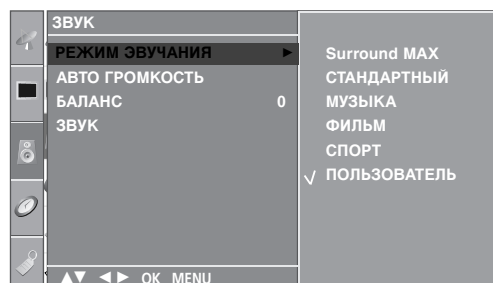

2 3 4



5

УПРАВЛЕНИЕ ЗВУКОМ И ВЫБОР ЯЗЫКА

Баланс

Можно настроить баланс динамика до нужного уровня.



- 1 Нажмите кнопку **MENU** (Меню) и с помощью кнопок **▲ / ▼** выберите меню **ЗВУК**.
- 2 Нажмите кнопку **▶** затем **▲ / ▼** чтобы выбрать **БАЛАНС**.
- 3 Нажмите кнопку **▶**, затем кнопку **◀ / ▶**, чтобы внести нужные изменения.
- 4 Нажмите кнопку **EXIT** для возврата к нормальному просмотру телевизионных программ.

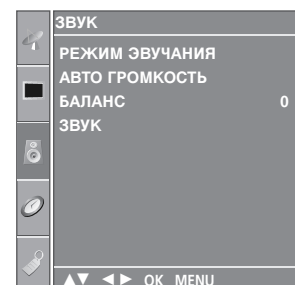

1

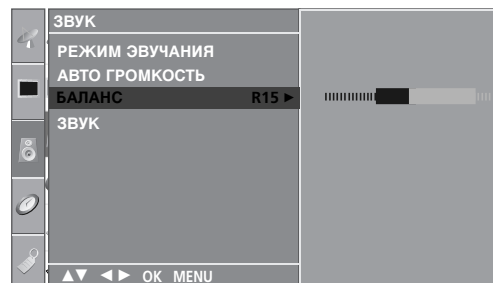

2 3

НАСТРОЙКА ДИНАМИКОВ ТВ, ВКЛ/ВЫКЛ

Можно изменить настройки встроенного динамика.

В режиме AV, COMPONENT, RGB[PC] и HDMI можно выводить аудио без видеосигнала.

Если используются внешняя высококачественная стереосистема, отключите встроенный динамик телевизора.



- 1 Нажмите кнопку **MENU** (Меню) и с помощью кнопок **▲ / ▼** выберите меню **ЗВУК**.
- 2 Нажмите кнопку **▶** затем **▲ / ▼** чтобы выбрать **ЗВУК**.
- 3 Нажмите кнопку **▶**, затем с помощью кнопки **▲ / ▼** выберите значение **ВКЛ.** или **ВЫКЛ..**
- 4 Нажмите кнопку **EXIT** для возврата к нормальному просмотру телевизионных программ.

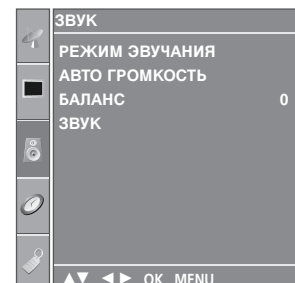

1

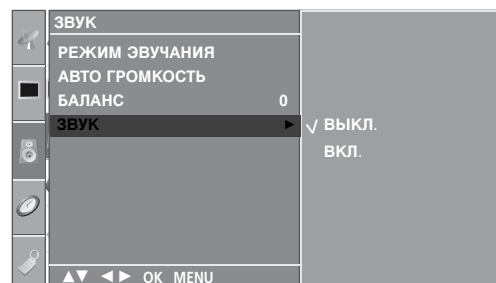

2 3

УПРАВЛЕНИЕ ЗВУКОМ И ВЫБОР ЯЗЫКА

I/II

Прием стереофонических программ и программ, передаваемых на двух языках

После выбора программы появляется информация о звуке для станции после того как исчезнет номер программы и имя станции.

Вещание	Экранный Дисплей
Mono	MONO
Stereo	STEREO
Dual	DUAL I

■ Установка монофонического звука

При приеме в режиме "стерео", если стереосигнал слабый, вы можете переключиться в режим "моно" двукратным нажатием кнопки I/II. При монофоническом приеме улучшается глубина звучания. Для обратного переключения в режим "стерео" снова два раза нажмите кнопку I/II.

■ Выбор языка для программы, передаваемой на двух языках

Если программа передается на двух языках, вы можете установить режим DUAL I, DUAL II или DUAL I+II (дополнительное устройство) посредством последовательных нажатий кнопки I/II.

DUAL I Громкоговорители воспроизводят основной язык.

DUAL II Громкоговорители воспроизводят второй язык.

DUAL I+II Один громкоговоритель воспроизводит основной язык, а второй громкоговоритель воспроизводит второй язык. (дополнительное устройство).

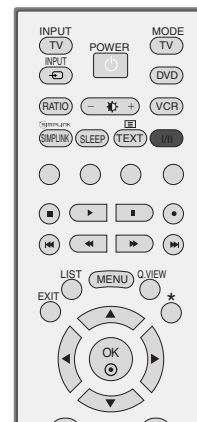

Прием передач, передаваемых в системе звукового сопровождения NICAM

Если ваша установка оснащена приемником NICAM, вы можете получать прекрасное цифровое воспроизведение звука.

С помощью последовательных нажатий кнопки I/II могут быть установлены следующие режимы звукового сопровождения:

-
- 1 Когда принимается монофонический сигнал **NICAM**, вы можете выбрать режим **NICAM MONO** или **FM MONO**.

 - 2 Когда принимается стереофонический сигнал **NICAM**, вы можете выбрать режим **NICAM STEREO** или **FM MONO**.

 - 3 Когда принимается сигнал звукового сопровождения **NICAM** на двух языках, вы можете выбрать режимы **NICAM DUAL I**, **NICAM DUAL II** или **NICAM DUAL I+II** или **MONO**. Когда выбирается режим FM MONO, на экране появляется сообщение MONO.
-

Выбор выходного сигнала звукового сопровождения

В режиме **AV**, **S-Video**, **Component**, **RGB** или **HDMI** вы можете осуществлять переключение выходного звукового сигнала, подаваемого на правый и левый громкоговорители.

Это осуществляется с помощью последовательных нажатий кнопки I/II.

- L+R** : Звуковой сигнал, подключенный к левому входу аудиосигнала (L), подается на левый громкоговоритель, а звуковой сигнал, подключенный к правому входу аудиосигнала (R), подается на правый громкоговоритель.
- L+L** : Звуковой сигнал, подключенный к левому входу аудиосигнала (L), подается на левый и правый громкоговорители.
- R+R** : Звуковой сигнал, подключенный к правому входу аудиосигнала (R), подается на левый и правый громкоговорители.

УПРАВЛЕНИЕ ЗВУКОМ И ВЫБОР ЯЗЫКА

Выбор языка экранного меню OSD или страны

Эта функция доступна не во всех странах.

Когда телевизор включается в первый раз, на экране появляется меню руководства по установке.

- 1 Нажмите кнопку ▲ / ▼ / ◀ / ▶, затем с помощью кнопки **OK** выберите язык.
- 2 Нажмите кнопку ▲ / ▼ / ◀ / ▶, затем с помощью кнопки **OK** выберите страну.

* Если нужно изменить выбранный язык или страну

- 1 Нажмите кнопку **MENU**, затем с помощью стрелок ▲ / ▼ выберите меню **ОПЦИИ**.
- 2 Для выбора режима **ЯЗЫК (Language)** нажмите кнопку ▶, затем кнопку ▲ / ▼. Прежде всего выберите язык пользования.
или, Для выбора режима **СТРАНА** нажмите кнопку ▶, затем кнопку ▲ / ▼.
- 3 Нажмите кнопку ▶, затем с помощью кнопки ▲ / ▼ выберите другой язык или страну.
- 4 Нажмите кнопку **OK**.
- 5 Нажмите кнопку **EXIT** для возврата к нормальному просмотру телевизионных программ.

! ПРИМЕЧАНИЕ

- ▶ Если вы не закончили установку Руководства по установке, нажав на кнопку **EXIT**, или из-за превышения лимита времени отображения экранного меню, меню снова появится при включении прибора.
- ▶ Если вы выбрали неверное название страны, могут возникнуть некоторые проблемы с отображением телетекста.



УСТАНОВКА ВРЕМЕНИ

Установка часов

Вы должны точно установить время, прежде чем включать/выключать функцию времени.

В случае сбоя питания (отсоединение от сети или отключение электричества) часы необходимо переустановить.

- 1 Нажать кнопку **MENU (МЕНЮ)**, а затем кнопку **▲ / ▼**, чтобы перейти к меню **ВРЕМЯ**.
- 2 Нажмите кнопку **▶** затем **▲ / ▼** чтобы выбрать **ЧАСЫ**.
- 3 Для установки часов нажмите кнопку **▶** и затем кнопку **▲ / ▼**.
- 4 Для исправления минуты нажмите кнопку **▶** и затем кнопку **▲ / ▼**.
- 5 Нажмите кнопку **EXIT** для возврата к нормальному просмотру телевизионных программ.

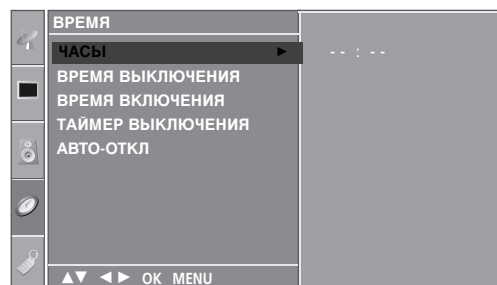
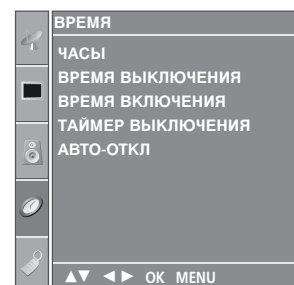

УСТАНОВКА ВРЕМЕНИ

НАСТРОЙКА АВТОМАТИЧЕСКОГО ВКЛЮЧЕНИЯ/ОТКЛЮЧЕНИЯ ТАЙМЕРА

Таймер выключения автоматически выводит телеприемник в режим ожидания в заданное время.

В случае перерыва в электроснабжении (отключении телеприемника или электричества) время необходимо переустановить.

Через 2 часа после срабатывания функции времени включения, телеприемник автоматически переключается в режим ожидания до тех пор, пока не нажимается какая-нибудь кнопка.

Уже установленная функция времени включения или выключения ежедневно срабатывает в заданное время.

Если функции таймеров выключения и включения установлены в одно и то же время, то срабатывает функция таймера выключения.

Для срабатывания таймера включения телеприемник должен быть в режиме ожидания.



1 Нажать кнопку **MENU (МЕНЮ)**, а затем кнопку **▲ / ▼**, чтобы перейти к меню **ВРЕМЯ**.

2 Нажмите кнопку **▶** затем **▲ / ▼** чтобы выбрать **ВРЕМЯ ВЫКЛЮЧЕНИЯ** или **ВРЕМЯ ВКЛЮЧЕНИЯ**.

3 Нажмите кнопку **▶** затем **▲ / ▼** чтобы выбрать **ВКЛ..**
• Только функция Вкл Время нажатием кнопок **▲ / ▼** выберите пункт меню **ВЫКЛ..**

4 Для установки часов нажмите кнопку **▶** и затем кнопку **▲ / ▼**.

5 Для исправления минуты нажмите кнопку **▶** и затем кнопку **▲ / ▼**.

6 Функция **Только ВРЕМЯ ВКЛЮЧЕНИЯ** ;
• **Программа**: Нажмите кнопку **▶** и выберите программу с помощью кнопки **▲ / ▼**.
• **Громкость**: Нажмите кнопку **▶** и с помощью кнопки **▲ / ▼** выберите уровень громкости.

7 Нажмите кнопку **EXIT** для возврата к нормальному просмотру телевизионных программ.

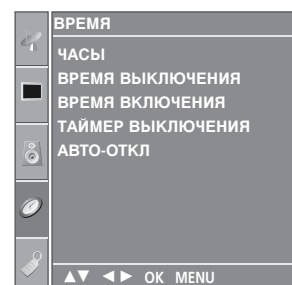

1

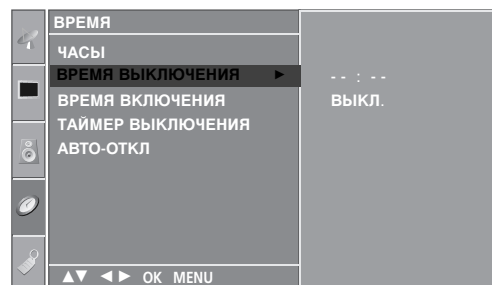

2 3 4 5

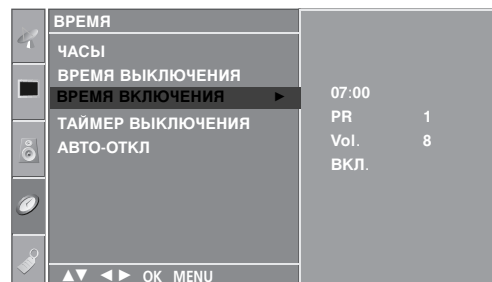

2 3 4 5 6

НАСТРОЙКА ТАЙМЕРА АВТООТКЛЮЧЕНИЯ

Вы можете не волноваться, что не выключили телевизор, перед тем как легли спать. Таймер выключения автоматически переводит телевизор в режим ожидания, когда истечет заранее установленное время.

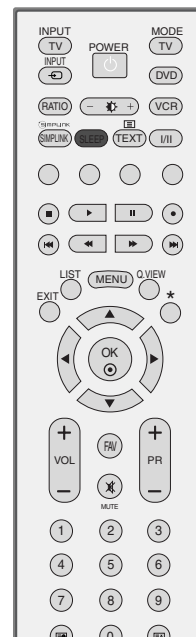

- 1** Несколько раз нажмите кнопку **SLEEP** (Автоотключение) и установите минуты. Сначала на экране появляется параметр ' z z - - - ' , затем его сменяют параметры времени автоотключения: 10, 20, 30, 60, 90, 120, 180 и 240 минут.
- 2** Когда вы задали количество минут до отключения, оно отображается на экране и запускается обратный отсчет.

■ В меню **ВРЕМЯ** можно также настроить таймер автоотключения.

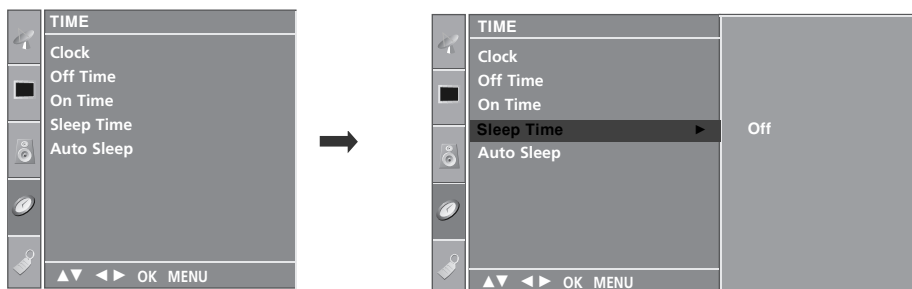

! ПРИМЕЧАНИЕ

- ▶ Чтобы увидеть оставшееся до выключения время, нажмите один раз кнопку **SLEEP**.
- ▶ Для отмены функции автоотключения по таймеру несколько раз нажмите кнопку **SLEEP** (Автоотключение), пока не появится значок ' z z - - - ' .
- ▶ Когда вы сами выключаете телевизор, он сбрасывает заданное таймером время выключения.

УСТАНОВКА ВРЕМЕНИ

НАСТРОЙКА АВТОМАТИЧЕСКОГО ОТКЛЮЧЕНИЯ БЕЗ СИГНАЛА

Если эта функция включена и отсутствует входной сигнал, телевизор автоматически выключается через 10 минут.



1 Нажать кнопку **MENU (МЕНЮ)**, а затем кнопку **▲ / ▼**, чтобы перейти к меню **ВРЕМЯ**.

2 Нажмите кнопку **▶** затем **▲ / ▼** чтобы выбрать **АВТО-ОТКЛ.**

3 Нажмите кнопку **▶**, затем с помощью кнопки **▲ / ▼** выберите значение **ВКЛ.** или **ВЫКЛ.**

4 Нажмите кнопку **EXIT** для возврата к нормальному просмотру телевизионных программ.

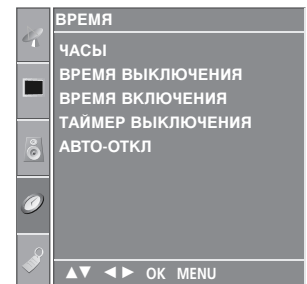

1

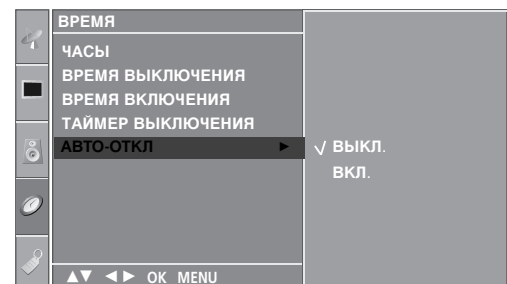

2 3

Телетекст

Эта функция доступна не во всех странах.

Телетекст - это бесплатная услуга, оказываемая большинством вещательных телевизионных станций. С помощью телетекста передается следующая информация: новости, погода, Программы телепередач, цены акций и т.д.

Декодер телетекста данного телевизора может поддерживать режимы Простой, TOP и FASTEXT. Простой режим состоит из ряда страниц, которые напрямую выбираются путем ввода соответствующего номера страницы. TOP и FASTEXT являются более современными системами телетекста, позволяющими быстро и легко находить нужную информацию, передаваемую в виде телетекста.

Включение и выключение функции телетекста

Для включения функции телетекста нажмите кнопку **TEXT (ТЕКСТ)**. Нажмите кнопку TEXT (текст) для переключения в режим ТелетекстУ. На экране появится начальная или последняя страница телетекста. На экране телевизора появляется первая страница или последняя выбранная страница телетекста.

В строке заголовка воспроизводятся два номера страницы, имя телевизионной станции, дата и время. Первый номер страницы соответствует номеру выбранной вами страницы, а второй номер страницы соответствует номеру текущей воспроизводимой страницы.

Для выключения функции телетекста нажмите кнопку **TEXT** или **EXIT**. Предыдущий режим просмотра при этом появляется вновь.

Простой текст

■ Выбор страницы

- 1 Введите трехзначный номер нужной вам страницы посредством кнопок с цифрами. Если во время ввода номера страницы вы нажали не ту кнопку, вы должны закончить ввод трехзначного номера, а затем снова ввести правильный номер страницы.
- 2 Для вывода на экран предыдущей или последующей страницы телетекста можно использовать кнопку **PR + / -**.

Текст СВЕРХУ

Для облегчения поиска информации, передаваемой с помощью телетекста, в нижней части экрана воспроизводятся четыре цветных поля: красное, зеленое, желтое и синее. Желтое поле обозначает следующую группу, а синее поле обозначает следующий блок.

■ Группы/Выбор блока/Страницы

- 1 С помощью СИНЕЙ кнопки вы можете переходить от блока к блоку.
- 2 Используйте ЖЕЛТУЮ кнопку для перехода на следующую группу с автоматическим переходом на следующий блок.
- 3 С помощью ЗЕЛеноЙ кнопки вы можете перейти на следующую страницу с автоматическим переходом на следующую группу. Для этого также может использоваться кнопка **PR +**.
- 4 КРАСНАЯ кнопка позволяет вернуться на предыдущую установку. Для этого также может использоваться кнопка **PR -**.

■ Прямой выбор страницы

Так же, как и в режиме телетекста Простой, в режиме TOP вы можете выводить на экран страницу телетекста с помощью прямого ввода трехзначного номера страницы.

БЫСТРЫЙ ТЕКСТ

Страницы телетекста имеют цветовой код, который регистрируется в нижней части экрана, и выбираются с помощью соответствующей цветной кнопки.

■ Выбор страницы

- 1 Нажмите кнопку  для выбора страницы указателя.
- 2 Вы можете выбрать страницы, имеющие цветовой код, показанный в нижней строчке, с помощью соответствующих цветных кнопок.
- 3 Так же, как и в режиме телетекста Простой, в режиме телетекста FASTEXT вы можете выбрать страницу телетекста путем ввода трехзначного номера страницы с помощью цифровых кнопок.
- 4 Кнопка **PR + / -** может использоваться для выбора предыдущей или последующей страницы.

Специальные функции телетекста



■ REVEAL (ОТКРЫВАНИЕ СКРЫТОГО ТЕТЕКСТА)

Нажмите эту кнопку для воспроизведения на экране скрытой информации, такой как, например, ответы на загадки и вопросы викторины.

Нажмите кнопку еще раз для удаления информации с экрана.



■ SIZE (УВЕЛИЧЕНИЕ РАЗМЕРА)

Устанавливает двойную высоту знаков телетекста.

Нажмите эту кнопку для увеличения верхней половины страницы телетекста.

Нажмите эту кнопку еще раз для увеличения нижней половины страницы телетекста.

Нажмите эту кнопку еще раз для возвращения в режим нормального воспроизведения.



■ UPDATE (ОБНОВЛЕНИЕ)

На экране воспроизводится нормальное телевизионное изображение во время ожидания поступления новой страницы телетекста.

В левом верхнем углу экрана воспроизводится индикатор. При поступлении новой страницы телетекста индикатор меняется на номер страницы телетекста.

Нажмите эту кнопку для вывода на экран обновленной (новой) страницы телетекста.



■ TIME (ВРЕМЯ)

Нажмите эту кнопку для воспроизведения показаний времени в верхнем правом углу экрана во время просмотра телевизионной передачи. Для удаления показаний времени с экрана нажмите эту кнопку еще раз. В режиме телетекста эта кнопка используется для индикации номера субстраницы телетекста. Номер субстраницы телетекста воспроизводится в нижней части экрана. Для удерживания или смены субстраницы нажмите любую из следующих кнопок: КРАСНАЯ/ЗЕЛЕНАЯ, PR + / -, кнопки с цифрами. Для выхода из этого режима нажмите эту кнопку еще раз.



■ HOLD (УДЕРЖИВАНИЕ)

Прекращается автоматическая смена страниц телетекста, которая выполняется в том случае, если страница телетекста состоит из 2 или более субстраниц. Количество субстраниц и номер текущей субстраницы обычно воспроизводятся на экране под строкой времени. При нажатии этой кнопки в левом верхнем углу экрана воспроизводится символ удерживания, и автоматическая смена страниц отменяется.

Для перехода на следующую страницу телетекста нажмите эту кнопку еще раз.

ОРИЛОЖЕНИЕ

УСТРАНЕНИЕ НЕИСПРАВНОСТЕЙ

Устройство не работает.	
Не работает пульт дистанционного управления	<ul style="list-style-type: none">■ Проверьте, нет ли между устройством и пультом дистанционного управления какого-нибудь предмета, создающего преграду.■ Проверьте правильность установки батарей (“+” к “+”, “-“ к “-“)?■ Установите нужный режим дистанционного управления: TV, VCR и т.д.■ Замените батареи.
Неожиданно выключается питание	<ul style="list-style-type: none">■ Возможно, установлен таймер перехода в энергосберегающий режим (sleep timer).■ Проверьте настройки питания. Возможен отказ питания.■ Отсутствие вещания на станции, на которую вы настроены, если задан параметр Auto Off (Автовыключение).

Не работает функция видео.	
Ни звука, ни изображения	<ul style="list-style-type: none">■ Проверьте, включено ли устройство.■ Попробуйте другой канал. Проблема может быть в передаче.■ Убедитесь в том, что кабель питания вставлен в розетку.■ Проверьте направление и местоположение антенны.■ Проверьте стенную розетку. Попробуйте подключить к ней другое устройство.
После включения питания изображение появляется не сразу	<ul style="list-style-type: none">■ Это нормально. Пока идет процесс включения, изображения не должно быть. Но если изображение не появляется в течение 5 минут, обратитесь в сервисный центр.
Отсутствие цвета, плохие цвета или плохая картинка	<ul style="list-style-type: none">■ Настройте в меню цвет (Color).■ Между устройством и видеоманитомом должно быть достаточное расстояние.■ Попробуйте другой канал. Проблема может быть в передаче.■ Проверьте, правильно ли подсоединены видеокабели.■ Активируйте любую функцию, чтобы вернуть яркость изображения.
Горизонтальные или вертикальные полосы, дрожащее изображение	<ul style="list-style-type: none">■ Проверьте, нет ли помех от работающего электроприбора или электроинструмента.
Плохой прием на некоторых каналах	<ul style="list-style-type: none">■ Возможны проблемы на передающей станции или с кабелем. Настройтесь на другую станцию.■ Слабый сигнал со станции. Переориентируйте антенну для приема сигнала более слабой станции.■ Поищите возможные источники помех.
Линии или штрихи на изображении	<ul style="list-style-type: none">■ Проверьте антенну (переориентируйте ее).

Проблемы со звуком.

Изображение есть, звука нет	<ul style="list-style-type: none">■ Нажмите кнопку громкости VOL + / - (или Volume).■ Звук мог быть отключен специально. Нажмите кнопку отключения звука MUTE.■ Попробуйте другой канал. Проблема может быть в передаче со станции.■ Проверьте, правильно ли подсоединены звуковые кабели.■ Проверьте в меню Звук, находится ли функция Динамик телевизора во включенном состоянии (On).
Одна из колонок "молчит"	<ul style="list-style-type: none">■ Настройте баланс (Balance) в меню.
Необычный звук внутри устройства	<ul style="list-style-type: none">■ Необычный звук во время включения или выключения устройства может быть вызван изменением влажности или температуры окружающей среды и не является дефектом или неисправностью.

Проблемы в режиме ПК (только для режима ПК).

Сигнал за пределами диапазона	<ul style="list-style-type: none">■ Отрегулируйте разрешение, частоту строк или частоту кадров.■ Проверьте, плотно ли вставлен в разъем сигнальный кабель.■ Проверьте источник входного сигнала.
Фон с вертикальными полосами Строчные помехи Неправильное положение изображения	<ul style="list-style-type: none">■ Используйте автоматическую настройку или вручную отрегулируйте тактовую частоту, фазу или позицию по вертикали и горизонтали.
Нестабильный или черно-белый цвет экрана	<ul style="list-style-type: none">■ Проверьте сигнальный кабель.■ Переустановите видеоплату компьютера.

ОРИЛОЖЕНИЕ

ОБСЛУЖИВАНИЕ

Можно избежать преждевременного появления неполадок. Тщательная и регулярная чистка могут продлить срок службы телевизора. Перед чисткой не забудьте отключить питание и отсоединить кабель питания от розетки.

Чистка экрана

- 1 Есть хороший способ защиты экрана от пыли. Намочите мягкую ткань теплой водой с добавлением небольшого количества смягчителя ткани или средства для мытья посуды. Отожмите тряпочку почти досуха и протрите экран.
- 2 Уберите с экрана излишки влаги и не включайте телевизор, пока экран полностью не высохнет.

Чистка корпуса

- Удаляйте пыль и грязь с корпуса мягкой, сухой, негрубой тканью.
- Не используйте влажную ткань.

Длительное неиспользование

⚠ ВНИМАНИЕ

- ▶ Если вы долгое время не будете использовать телевизор (например, во время отпуска), рекомендуется отключить его от розетки, чтобы избежать повреждения из-за разряда молнии или скачка напряжения.

СПЕЦИФИКАЦИИ ПРОДУКТА

МОДЕЛИ		26LC41 *	32LC41 */32LC43*	37LC41 */37LC43*	42LC41 */42LC43*
		26LC41 -ZA	32LC41 -ZA 32LC43-ZE 32LC43-ZA	37LC41 -ZA 37LC43-ZA	42LC41 -ZA 42LC43-ZA
Габариты (Ширина x Высота x Глубина)	с подставкой	676,4 x 529,2 x 221,0 мм 26,6 x 20,8 x 8,7 дюймов	806,4 x 606,1 x 249,0 мм 31,8 x 23,9 x 9,8 дюймов	926,6 x 697,6 x 280,4 мм 36,5 x 27,5 x 11,0 дюймов	1032,7 x 750,0 x 287,6 мм 40,7 x 29,5 x 11,3 дюймов
	без подставки	676,4 x 474,3 x 85,0 мм 26,6 x 18,7 x 3,3 дюймов	806,4 x 548,4 x 80,5 мм 31,8 x 21,6 x 3,2 дюймов	926,6 x 635,6 x 88,0 мм 36,5 x 25,0 x 3,5 дюймов	1032,7 x 685,5 x 88,5 мм 40,7 x 27,0 x 3,5 дюймов
Вес	с подставкой	10,1 кг / 22,3 фунта	13,9 кг / 30,7 фунта	20,0 кг / 44,1 фунта	24,5 кг / 54,0 фунта
	без подставки	9,14 кг / 20,1 фунта	11,3 кг / 24,9 фунта	16,3 кг / 35,9 фунта	20 кг / 44,1 фунта
Требования к электропитанию		AC100-240V~ 50/60Hz 1,3A	AC100-240V~ 50/60Hz 1,5A	AC100-240V~ 50/60Hz 1,8A	AC100-240V~ 50/60Hz 2,2A
Потребляемая мощность		130W	150W	170W	200W
МОДЕЛИ		26LC5*	32LC5*	37LC5*	42LC5*
		26LC51 -ZA 26LC51C -ZA	32LC51 -ZA 32LC52 -ZC 32LC52C -ZC 32LC53 -ZA	37LC51 -ZA 37LC53 -ZA	42LC51 -ZA 42LC53 -ZA
Габариты (Ширина x Высота x Глубина)	с подставкой	676,6 x 531,0 x 221,0 мм 26,6 x 20,9 x 8,7 дюймов	806,6 x 606,5 x 249 мм 31,8 x 23,9 x 9,8 дюймов	927 x 692,8 x 280,5 мм 36,5 x 27,3 x 11,1 дюймов	1033,4 x 750,0 x 287,6 мм 40,7 x 29,5 x 11,3 дюймов
	без подставки	676,6 x 478,7 x 84,0 мм 26,6 x 18,9 x 3,3 дюймов	806,6 x 552,3 x 79 мм 31,8 x 21,8 x 3,1 дюймов	927 x 630 x 88,0 мм 36,5 x 24,8 x 3,5 дюймов	1033,4 x 686,8 x 88,5 мм 40,7 x 27,0 x 3,5 дюймов
Вес	с подставкой	10,4 кг / 22,9 фунта	13,7 кг / 30,2 фунта	20,0 кг / 44,1 фунта	24,9 кг / 54,9 фунта
	без подставки	9,0 кг / 19,9 фунта	11,2 кг / 24,7 фунта	16,0 кг / 35,3 фунта	20,4 кг / 45,0 фунта
Требования к электропитанию		AC100-240V~ 50/60Hz 1,3A	AC100-240V~ 50/60Hz 1,5A	AC100-240V~ 50/60Hz 1,8A	AC100-240V~ 50/60Hz 2,2A
Потребляемая мощность		130W	150W	170W	200W
Телевизионная система		PAL/SECAM B/G/D/K, PAL I/II, SECAM L/LX			
Принимаемые диапазоны		VHF: E2 ~ E12, UHF: E21 ~ E69, CATV: S1 ~ S20, HYPER: S21 ~ S47			
Сопротивление внешней антенны		75 Ω			
Условия эксплуатации	Рабочая температура	0 ~ 40°C / 32 ~ 104°F			
	Рабочая влажность	Менее 80%			
	Температура хранения	-20 ~ 60°C / -4 ~ 140°F			
	Влажность хранения	Менее 85%			

- В целях повышения качества продукта данные спецификации могут изменяться без предварительного уведомления.

ОРИЛОЖЕНИЕ

СПЕЦИФИКАЦИИ ПРОДУКТА

МОДЕЛИ		26LC42*	32LC42*	37LC42*	42LC42*
		26LC42-ZC	32LC42-ZC	37LC42-ZC	42LC42-ZC
Габариты (Ширина x Высота x Глубина)	с подставкой	676,4 x 529,2 x 228,9мм 26,6 x 20,9 x 9,0 дюймов	806,8 x 605,6 x 260,5 мм 31,8 x 23,9 x 10,3 дюймов	926,6 x 697,6 x 280,4мм 36,5 x 27,5 x 11,1 дюймов	1032,7 x 750,0 x 300,2 мм 40,7 x 29,6 x 11,8 дюймов
	без подставки	676,4 x 474,3 x 85,0 мм 26,6 x 18,7 x 3,4 дюймов	806,8 x 605,5 x 79,0 мм 31,8 x 23,9 x 3,1 дюймов	926,6 x 635,6 x 88,0мм 36,5 x 25,0 x 3,5 дюймов	1032,7 x 685,5 x 88,5мм 40,7 x 27,0 x 3,5 дюймов
Вес	с подставкой	9,62кг / 21,2 фунта	14,4кг / 31,8 фунта	20,0 кг / 44,1 фунта	24,5 кг / 54,0 фунта
	без подставки	8,62кг / 19,0 фунта	11,74кг / 25,9 фунта	16,3 кг / 36,0 фунта	20 кг / 44,1 фунта
Требования к электропитанию Потребляемая мощность		AC100-240V~ 50/60Hz 1,3A 130W	AC100-240V~ 50/60Hz 1,5A 150W	AC100-240V~ 50/60Hz 1,8A 170W	AC100-240V~ 50/60Hz 2,2A 200W
МОДЕЛИ		42PC5*	50PC5*	26LC3*	
		42PC51-ZB 42PC52-ZD	50PC51-ZB 50PC52-ZD	26LC3RA-ZA	
Габариты (Ширина x Высота x Глубина)	с подставкой	1048,0 x 766,0 x 310,0 мм 41,3 x 30,2 x 12,2 дюймов	1242,0 x 887,6 x 370,0мм 48,9 x 34,9 x 14,6 дюймов	680,0 x 550,0 x 235,0 мм 26,8 x 21,7 x 9,3 дюймов	
	без подставки	1048,0 x 713,0 x 83,5 мм 41,3 x 28,1 x 3,3 дюймов	1242,0 x 827,2 x 88,0 мм 48,9 x 32,6 x 3,5 дюймов	680,0 x 436,6 x 119,4 мм 26,8 x 17,2 x 4,7 дюймов	
Вес	с подставкой	28,0 кг / 61,7 фунта	39,3 кг / 86,6 фунта	12,4 кг / 27,3 фунта	
	без подставки	24,6кг / 54,2 фунта	34,6кг / 76,2 фунта	11,5 кг / 25,3 фунта	
Требования к электропитанию Потребляемая мощность		AC100-240V~ 50/60Hz 3,5A 310W	AC100-240V~ 50/60Hz 5,0A 450W	AC100-240V~ 50/60Hz 1,3A 130W	
Телевизионная система Принимаемые диапазоны Сопротивление внешней антенны		PAL/SECAM B/G/D/K, PAL I/II, SECAM L/LX VHF: E2 ~ E12, UHF: E21 ~ E69, CATV: S1 ~ S20, HYPER: S21 ~ S47 75 Ω			
Условия эксплуатации	Рабочая температура	0 ~ 40°C / 32 ~ 104°F			
	Рабочая влажность	Менее 80%			
	Температура хранения	-20 ~ 60°C / -4 ~ 140°F			
	Влажность хранения	Менее 85%			

- В целях повышения качества продукта данные спецификации могут изменяться без предварительного уведомления.

ПРОГРАММИРОВАНИЕ ПУЛЬТА ДИСТАНЦИОННОГО УПРАВЛЕНИЯ

Этот пульт дистанционного управления универсальный и подходит для устройств разных марок. Его можно запрограммировать для работы с большинством устройств других производителей, снабженных функцией дистанционного управления.

Однако следует помнить, что пульт дистанционного управления работает не со всеми моделями других производителей.

Программирование кода в пульте дистанционного управления

- 1** Проверьте работоспособность пульта дистанционного управления.
Чтобы без программирования определить, правильно ли работает с устройством пульт дистанционного управления, включите устройство (например, видеомагнитофон) и, наведя на него пульт, нажмите соответствующую кнопку режима (например, DVD или VCR). Проверьте работу кнопок POWER (Питание) и PR (Программа)+ / -. Если кнопки не работают, то для работы с устройством пульт необходимо запрограммировать.
- 2** Включите устройство, которое нужно запрограммировать, и затем нажмите соответствующую кнопку режима на пульте дистанционного управления (например, DVD или VCR). Кнопка пульта соответствующего устройства будет подсвечена.
- 3** Одновременное нажатие кнопок MENU и MUTE переводит пульт дистанционного управления в режим программирования кода.
- 4** Введите код с помощью цифровых кнопок на пульте. На следующей странице приведено программирование кодов для соответствующих устройств. Если код введен правильно, устройство выключится.
- 5** Для сохранения кода нажмите кнопку MENU
- 6** Проверьте, правильно ли работают функции пульта дистанционного управления с данным устройством. Если нет, повторите процедуру, начиная с шага 2.

APPENDIX

Программирование кодов

Видеомагнитофоны

Марка	Коды	Марка	Коды	Марка	Коды
AIWA	034	MAGNAVOX	031 033 034 041	SAMSUNG	032 040 102 104
AKAI	016 043 046 124 125 146		067 068		105 107 109 112
AMPRO	072	MARANTZ	012 031 033 067 069		113 115 120 122 125
ANAM	031 033 103	MARTA	101	SANSUI	022 043 048 135
AUDIO DYNAMICS	012 023 039 043	MATSUI	027 030	SANYO	003 007 010 014 102 134
BROKSONIC	035 037 129	MEI	031 033	SCOTT	017 037 112 129 131
CANON	028 031 033	MEMOREX	003 010 014 031 033 034 053 072 101 102 134 139	SEARS	003 008 009 010 013 014 017 020 031 042 073 081 101
CAPEHART	108	MGA	045 046 059	SHARP	031 054 149
CRAIG	003 040 135	MINOLTA	013 020	SHINTOM	024
CURTIS MATHES	031 033 041	MITSUBISHI	013 020 045 046 049 051 059 061 151	SONY	003 009 031 052 056 057 058 076 077 078 149
DAEWOO	005 007 010 064 065 108 110 111 112 116 117 119	MTC	034 040	SOUNDESIGN	034
DAYTRON	108	MULTITECH	024 034	STS	013
DBX	012 023 039 043	NEC	012 023 039 043 048	SYLVANIA	031 033 034 059 067
DYNATECH	034 053	NORDMENDE	043	SYMPHONIC	034
ELECTROHOME	059	OPTONICA	053 054	TANDY	010 034
EMERSON	006 017 025 027 029 031 034 035 036 037 046 101 129 131 138 153	PANASONIC	066 070 074 083 133 140 145	TATUNG	039 043
FISHER	003 008 009 010	PENTAX	013 020 031 033 063	TEAC	034 039 043
FUNAI	034	PHILCO	031 034 067	TECHNICS	031 033 070
GE	031 033 063 072 107 109 144 147	PHILIPS	031 033 034 054 067 071 101	TEKNIKA	019 031 033 034 101
GO VIDEO	132 136	PILOT	101	THOMAS	034
HARMAN KARDON	012 045	PIONEER	013 021 048	TMK	006
HITACHI	004 018 026 034 043 063 137 150	PORTLAND	108	TOSHIBA	008 013 042 047 059 082 112 131
INSTANTREPLAY	031 033	PULSAR	072	TOTEVISION	040 101
JCL	031 033	QUARTZ	011 014	UNITECH	040
JCPENNY	012 013 015 033 040 066 101	QUASAR	033 066 075 145	VECTOR RESEARCH	012
JENSEN	043	RCA	013 020 033 034 040 041 062 063 107 109 140 144 145 147	VICTOR	048
JVC	012 031 033 043 048 050 055 060 130 150 152	REALISTIC	003 008 010 014 031 033 034 040 053 054 101	VIDEO CONCEPTS	012 034 046
KENWOOD	014 034 039 043 047 048	RICO	058	VIDEOSONIC	040
LG (GOLDSTAR)	001 012 013 020 101 106 114 123	RUNCO	148	WARDS	003 013 017 024 031 033 034 040 053 054 131
LLOYD	034	SALORA	014	YAMAHA	012 034 039 043
LXI	003 009 013 014 017 034 101 106			ZENITH	034 048 056 058 072 080 101
MAGIN	040				

DVD-проигрыватели

Марка	Коды	Марка	Коды	Марка	Коды
APEX DIGITAL	022	mitsubishi	002	RCA	005 006
DENON	020 014	NAD	023	SAMSUNG	011 015
GE	005 006	ONKYO	008 017	SONY	007
HARMAN KARDON	027	PANASONIC	003 009	THOMPSON	005 006
JVC	012	PHILIPS	013	TOSHIBA	019 008
LG	001 010 016 025	PIONEER	004 026	YAMAHA	009 018
MAGNAVOX	013	PROCEED	021	ZENITH	010 016 025

LG Electronics Inc.