

Guía del usuario

M4210N

No olvide leer la sección **Precauciones de seguridad** antes de utilizar el producto. Conserve el CD de la Guía del usuario en un sitio accesible como referencia para el futuro.

Consulte la etiqueta adjunta al producto y transmita esta información a su distribuidor cuando requiera asistencia.



Importante

WARRANTY VOID
IF REMOVED

3801FA2201V

La garantía se invalida en caso de retirar la etiqueta.

Precauciones de seguridad

ADVERTENCIA

Éste es un producto de clase A. Si se utiliza en domicilios particulares, el producto puede provocar interferencias de radio, por lo que es posible que el usuario deba tomar las medidas adecuadas.

Lea estas precauciones de seguridad atentamente antes de utilizar el producto.



Advertencia

Si hace caso omiso a los mensajes de advertencia, corre el riesgo sufrir daños graves, tener un accidente o incluso morir.



Precaución

Si hace caso omiso a los mensajes de precaución, corre el riesgo de sufrir daños leves o dañar el producto.



Precauciones durante la instalación del producto



Advertencia

- **Manténgalo alejado de fuentes de calor como, por ejemplo, radiadores eléctricos.**
 - Podría producirse una descarga eléctrica, un incendio o el producto podría funcionar mal o deformarse.
- **Mantenga el material antihumedad del paquete y el embalaje de vinilo fuera del alcance de los niños.**
 - La ingestión de material antihumedad es nociva. Si se ingiere por error, fuerce el vómito del paciente y acuda al hospital más cercano. Además, el embalaje de vinilo puede producir asfixia. Manténgalo fuera del alcance de los niños.
- **No coloque objetos pesados sobre el producto ni se siente encima.**
 - Si el producto cae o se derrumba, puede provocar lesiones. Se debe prestar un cuidado especial con los niños.
- **No deje el cable de corriente o de señal en las zonas de tránsito.**
 - Cualquier persona que pase podría tropezar y producir una descarga eléctrica, un incendio, dañar el producto o sufrir una herida.
- **Instale el producto en un sitio limpio y seco.**
 - El polvo o la humedad pueden producir una descarga eléctrica, un incendio o dañar el producto.
- **Si nota que hay humo, o cualquier otro olor, u oye un ruido extraño, desconecte el cable de corriente y póngase en contacto con el servicio técnico.**
 - Si sigue utilizando el producto sin tomar las medidas adecuadas, se podría producir una descarga eléctrica o un incendio.
- **Si se cae el producto o la carcasa está rota, apáguelo y desenchufe el cable de corriente.**
 - Si sigue utilizando el producto sin tomar las medidas adecuadas, se podría producir una descarga eléctrica o un incendio. Póngase en contacto con el servicio técnico.
- **No deje que caiga ningún objeto sobre el producto y evite cualquier golpe. No arroje juguetes ni otros objetos a la pantalla del producto.**
 - Puede ocasionar daños personales, problemas en el producto y dañar la pantalla.



Precaución

- **Asegúrese de que el orificio de ventilación no está bloqueado. Instale el producto en un lugar que tenga una amplitud adecuada (a más de 10 cm de la pared).**
 - Si instala el producto demasiado cerca de la pared, podría deformarse o producirse fuego como consecuencia del calor interior.
- **No cubra el orificio de ventilación del producto con un paño o una cortina.**
 - Podría deformarse el producto o producirse fuego como consecuencia del sobrecalentamiento del interior del producto.
- **Instale el producto en un lugar plano y estable en el que no haya riesgo de que se caiga.**
 - Si se cayera el producto, podría romperse o resultar usted herido.
- **Instale el producto donde no haya interferencias electromagnéticas.**
- **Mantenga el producto lejos de los rayos directos del sol.**
 - Se podría dañar el producto.

Precauciones de seguridad

● Precauciones relacionadas con la corriente eléctrica

⚠ Advertencia

- **Asegúrese de que conecta el cable a un enchufe con toma de tierra.**
 - Podría electrocutarse o resultar herido.
- **Emplee únicamente el voltaje nominal.**
 - Podría electrocutarse o dañar el producto.
- **En caso de tormenta o relámpagos, nunca toque el cable de alimentación ni el cable de señal ya que es muy peligroso.**
 - Se puede producir una descarga eléctrica.
- **No conecte varios cables de prolongación, aparatos eléctricos o radiadores eléctricos a un único enchufe. Utilice una regleta de corriente con toma de tierra diseñada para su uso exclusivo con un ordenador.**
 - Se podría producir un incendio como consecuencia del sobrecalentamiento.
- **No toque el enchufe de corriente con las manos húmedas. Además, si las clavijas del enchufe están húmedas o cubiertas de polvo, séquelas por completo o quíteles el polvo.**
 - Podría electrocutarse como consecuencia del exceso de humedad.
- **Si no va a utilizarlo durante mucho tiempo, desenchufe el cable de corriente del producto.**
 - Si se acumula el polvo, puede producirse un incendio y el deterioro del aislante puede causar una fuga eléctrica, una descarga eléctrica o un incendio.
- **Introduzca el cable de corriente por completo.**
 - Si el cable de corriente no se introduce por completo, puede producirse un incendio.
- **Sujete el enchufe cuando lo retire del terminal de la pared. No doble el cable de corriente con mucha fuerza o coloque objetos pesados sobre el mismo.**
 - Se podría dañar el cable y producir una descarga eléctrica o un incendio.
- **No introduzca un material conductor (como una varilla metálica) en un extremo del cable de corriente mientras el otro está conectado al terminal de la pared. Además, no toque el cable de corriente nada más enchufarlo en el terminal de la pared.**
 - Podría electrocutarse.
- **El cable de alimentación se utiliza como dispositivo de desconexión principal. Asegúrese de que puede acceder fácilmente al enchufe tras la instalación.**
- **El interruptor principal de corriente es el cable de alimentación y dicho dispositivo de interrupción debe ubicarse en un lugar fácil de accionar.**

⚠ Precaución

- **No desenchufe el cable de corriente mientras se utiliza el producto.**
 - Una descarga eléctrica podría dañar el producto.

● Precauciones para el traslado del producto

⚠ Advertencia

- **Asegúrese de que el producto está apagado.**
 - Podría electrocutarse o dañar el producto.
- **Asegúrese de retirar todos los cables antes de mover el producto.**
 - Podría electrocutarse o dañar el producto.

Precauciones de seguridad

Precaución

- **No golpee el producto mientras lo desplaza.**
 - Podría electrocutarse o dañar el producto.
- **No tire el embalaje del producto. Utilícelo cuando lo traslade.**
- **Situé el frontal del panel hacia delante y sujételo con las dos manos.**
 - Si se cayera el producto y se dañara, podría producirse una descarga eléctrica o un incendio. Póngase en contacto con el servicio técnico para repararlo.

Precauciones durante la utilización del producto

Advertencia

- **No desmonte, repare o modifique el producto por su cuenta.**
 - Podría producirse un incendio o una descarga eléctrica.
 - Póngase en contacto con el servicio técnico para realizar cualquier verificación, calibrado o reparación.
- **No pulverice agua sobre el producto ni lo limpie con una sustancia inflamable (disolvente o benceno). Podría producirse un incendio o una descarga eléctrica.**
- **Mantenga el producto lejos del agua.**
 - Podría producirse un incendio o una descarga eléctrica.

Precaución

- **No coloque ni guarde sustancias inflamables cerca del producto.**
 - Hay riesgo de explosión o incendio como consecuencia del uso descuidado de sustancias inflamables.
- **Para limpiar la superficie del tubo marrón, desenchufe el cable de corriente y frote con un trapo suave para evitar que se raye. No lo limpie con un trapo húmedo.**
 - El agua podría entrar en el producto y producir una descarga eléctrica o una avería importante.
- **Descanse cada cierto tiempo para proteger los ojos.**
- **Mantenga el producto limpio en todo momento.**
- **Adopte una postura cómoda y natural cuando trabaje con un producto para relajar los músculos.**
- **Descanse cada cierto tiempo cuando trabaje prolongadamente con un producto.**
- **No presione con fuerza en el panel con la mano o con un objeto afilado, como una uña, un lápiz o un bolígrafo, ni haga rayas sobre él.**
- **Manténgase a una distancia adecuada del producto.**
 - Su visión podría resultar afectada si mira el producto desde muy cerca.
- **Consulte el Manual del usuario para configurar la resolución y el reloj adecuados.**
 - Su visión podría resultar afectada.
- **Utilice únicamente un detergente autorizado para limpiar el producto. (No utilice benceno, disolvente o alcohol.)**
 - Se podría deformar el producto.

Cómo deshacerse de materiales contaminantes de forma segura

- La lámpara fluorescente empleada en este producto contiene una pequeña cantidad de mercurio.
- No se deshaga de este producto de la misma forma que lo haría con los residuos generales de su hogar. Debe hacerlo según las normativas locales correspondientes.

Utilización del mando a distancia (Tipo A)

● Nombre de los botones del mando a distancia (Tipo A)

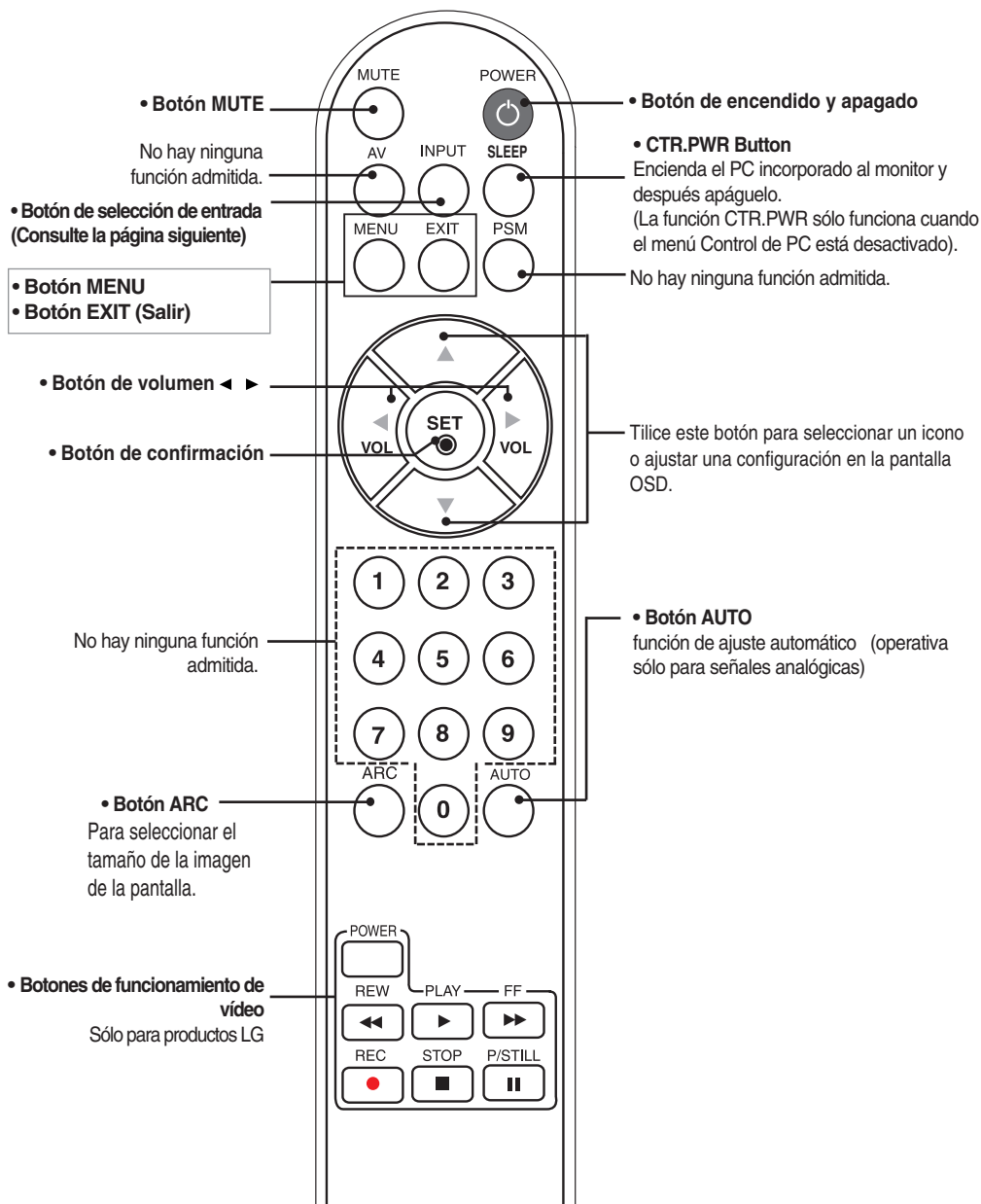

Utilización del mando a distancia

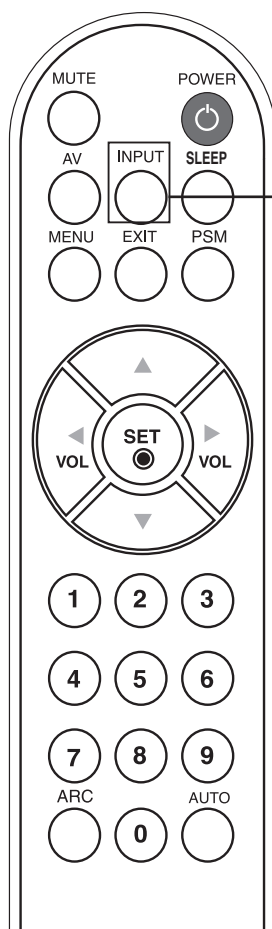

• Botón de selección de entrada

Si pulsa este botón una vez, aparecerá la siguiente ventana de señales de entrada. Seleccione el tipo de señal que desea utilizar con los botones ▲ ▼.

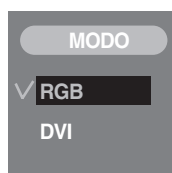

● Inserción de las pilas en el mando a distancia.

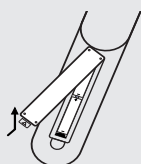

1. Quite la tapa del compartimento de las pilas.
2. Inserte las pilas con la orientación de polaridad correcta (+/-).
3. Cierre la tapa del compartimento de las pilas.

• Deshágase de las pilas tirándolas a un contenedor de reciclaje de pilas para evitar la contaminación del medio ambiente.

Utilización del mando a distancia (Tipo B)

Nombre de los botones del mando a distancia (Tipo B)

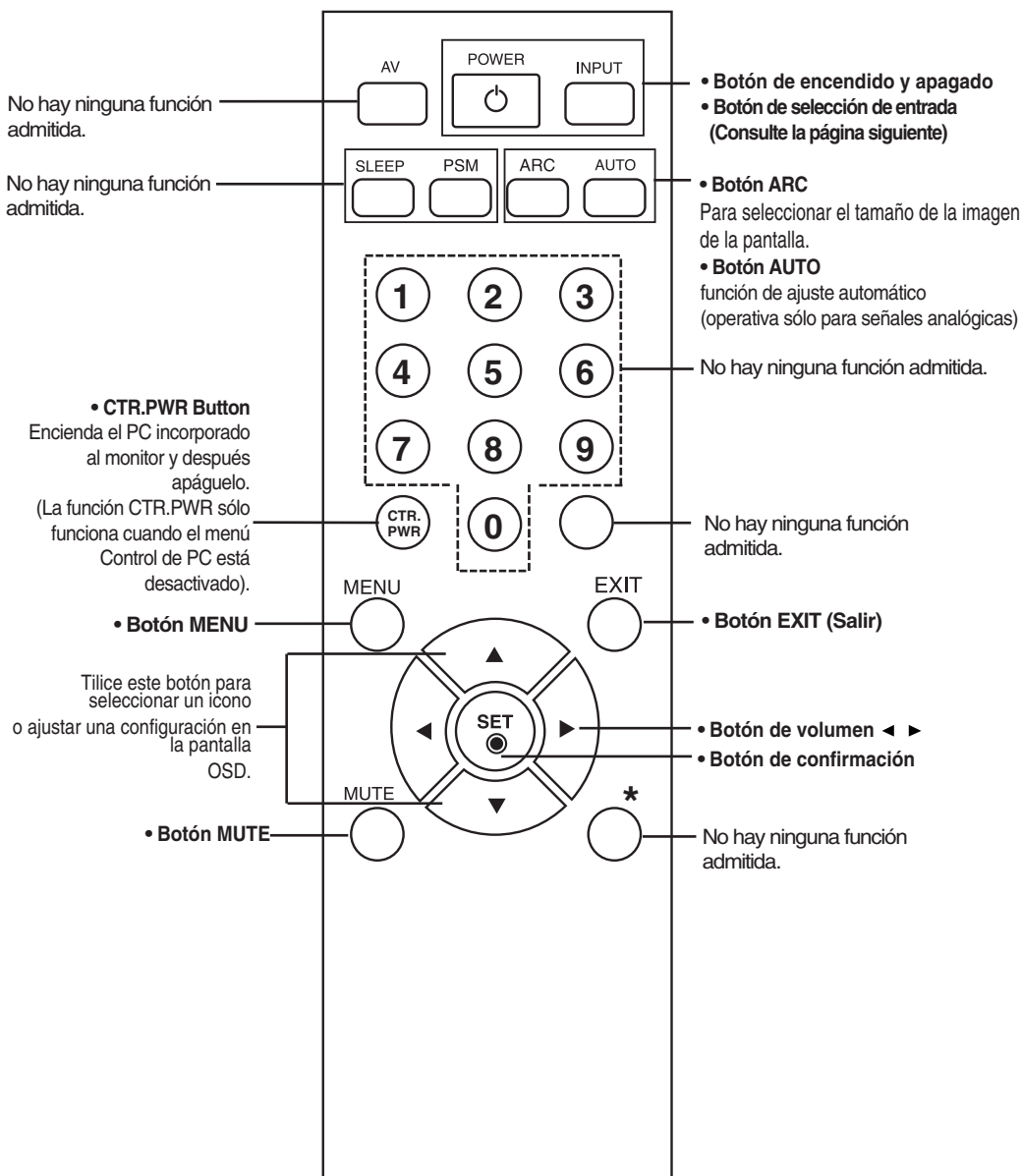

Utilización del mando a distancia

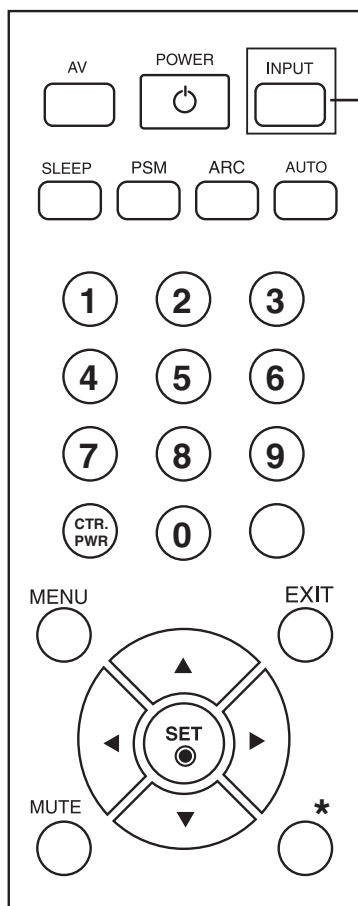

• Botón de selección de entrada

Si pulsa este botón una vez, aparecerá la siguiente ventana de señales de entrada. Seleccione el tipo de señal que desea utilizar con los botones ▲ ▼.

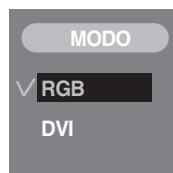

● Inserción de las pilas en el mando a distancia.

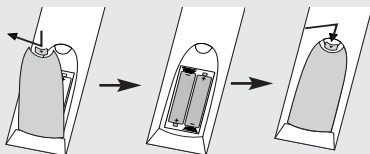

1. Quite la tapa del compartimento de las pilas.
2. Inserte las pilas con la orientación de polaridad correcta (+/-).
3. Cierre la tapa del compartimento de las pilas.
 - Deshágase de las pilas tirándolas a un contenedor de reciclaje de pilas para evitar la contaminación del medio ambiente.

Conexión de los altavoces

* Sólo para modelos con altavoces.

Una vez haya instalado el altavoz en el aparato mediante los tornillos, tal y como se indica en el dibujo, conecte el cable del altavoz.

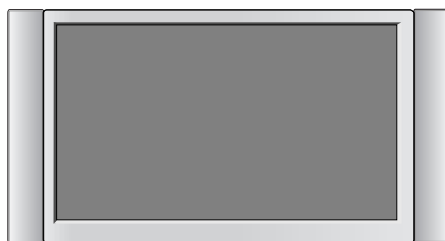
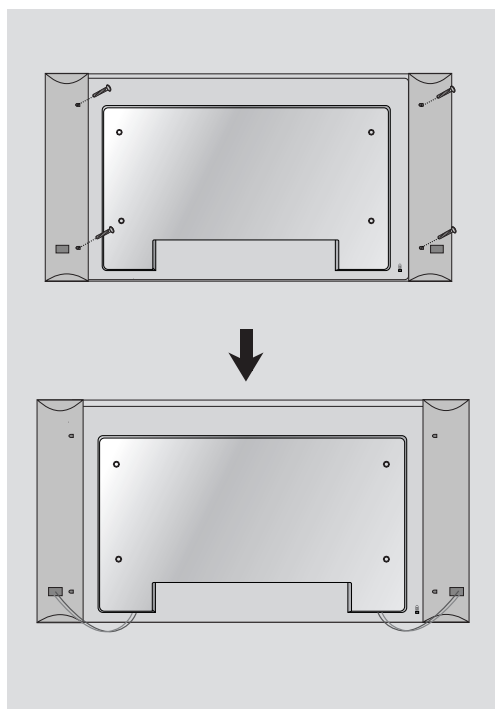

Nombres y funciones de las partes

* La imagen del producto mostrada en este manual puede no coincidir con la imagen real.

Vista posterior

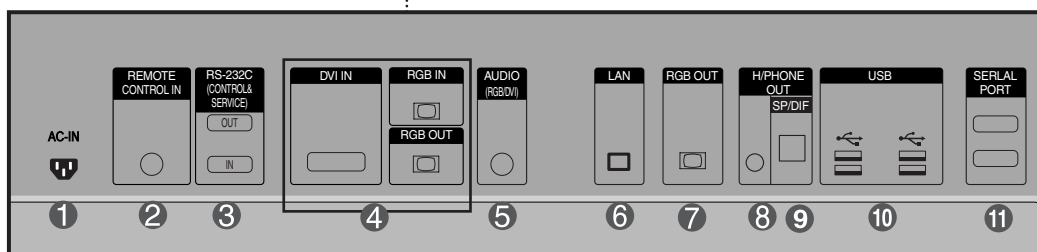
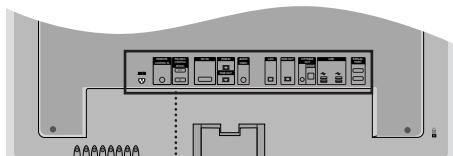

- 1 Conector de alimentación: conecte el cable de alimentación
- 2 Puerto analógico del mando a distancia
- 3 Puertos serie RS-232C
- 4 Entradas de señal RGB, DVI
- 5 Toma de sonido PC
: conecte el cable de audio a la toma *LINE OUT de la tarjeta de sonido del PC.
- 6 Puertos LAN
- 7 Puertos salida RGB
- 8 Conector de los auriculares
- 9 Puertos salida sonido óptico
- 10 Puertos USB
- 11 Puertos en serie

*LINE OUT

Terminal utilizado para realizar la conexión al altavoz mediante un amplificador incorporado (Amp). Asegúrese de haber verificado el terminal de conexión de la tarjeta de sonido del PC antes de realizar la conexión. Si la salida de audio de la tarjeta de sonido sólo tiene una toma de salida de altavoces (Speaker Out), reduzca el volumen del PC.

Si la salida de la tarjeta de sonido del PC admite tomas de salida de altavoces (Speaker Out) y de línea de salida (Line Out), conviértala a línea de salida mediante el convertor de la tarjeta del programa (consulte el manual de usuario de la tarjeta de sonido).

Conexión de dispositivos externos

■ ■ ■ Al conectar al PC incorporado

1.

Este producto contiene ajustes de señal DVI.

Panel posterior del producto.

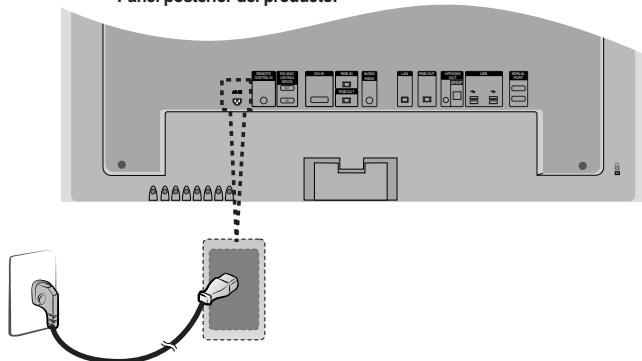

Conecte el cable de alimentación.

Cuando se realiza la conexión con un cable de entrada de señal D-Sub.

En primer lugar, compruebe que el ordenador, el producto y todos los periféricos están apagados. A continuación, conecte el cable de entrada de señal.

Panel posterior del producto.

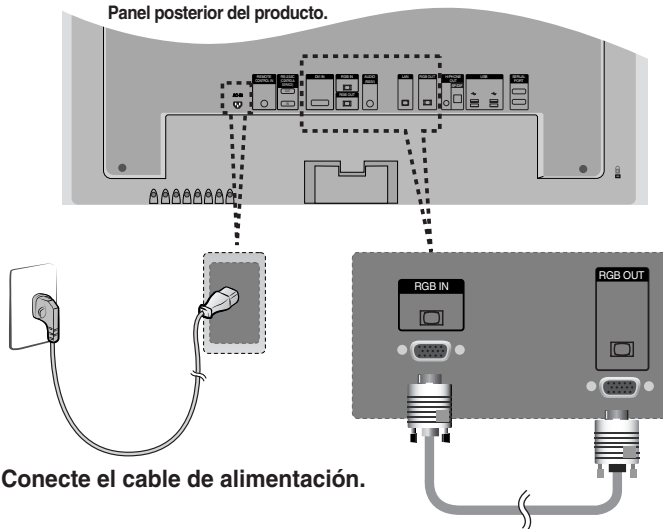

Conecte el cable de alimentación.

Conexión de dispositivos externos

Conexión a un producto

1.

1 En primer lugar, compruebe que el ordenador, el producto y todos los periféricos están apagados. A continuación, conecte el cable de entrada de señal.

A Cuando se realiza la conexión con un cable de entrada de señal D-Sub.

B Cuando se realiza la conexión con el cable de entrada de señal DVI.

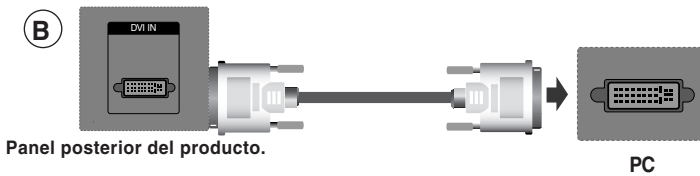

2 Conecte el cable de audio.

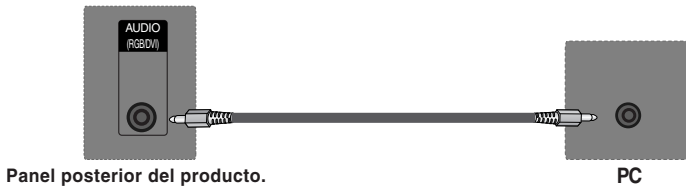

3 Conecte el cable de alimentación.

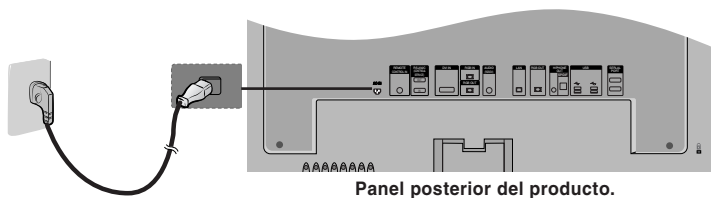

Conexión de dispositivos externos

2. ① Encienda el aparato pulsando el botón de encendido del producto.



BOTÓN DE ENCENDIDO

- ② Encienda el PC.

3. Seleccione una señal de entrada.
Pulse el botón INPUT del mando a distancia para seleccionar la señal de entrada.

INPUT → ▼▲ → SET

O, pulse el botón SOURCE en la parte trasera del producto.

SOURCE → ▼▲ → AUTO/SET

- A Cuando se realiza la conexión con un cable de entrada de señal D-Sub.
• Seleccione **RGB** : señal analógica D-Sub de 15 patillas.
- B Cuando se realiza la conexión con un cable de entrada de señal DVI.
• Seleccione **DVI** : señal digital DVI.

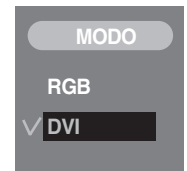
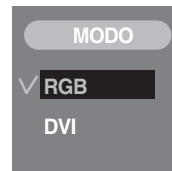

4. Instale los drivers del CD que se facilita.

Nota



• Cómo realizar la conexión a dos ordenadores.

Conecte los cables de señal (DVI, D-Sub) a cada ordenador.

Pulse el botón INPUT del mando a distancia para seleccionar el ordenador que quiere utilizar.

• Realice la conexión directamente a una toma de corriente de pared con toma de tierra o a una regleta de enchufes con toma de tierra.

Conexión de dispositivos externos

Recepción de salidas RGB

Utilice esta función cuando visualice entradas ANALOG RGB (RGB analógicas) entre un PC y otro producto.

- **Para utilizar distintos productos conectados entre sí**

Conecte un extremo del cable de entrada de señal (cable de señal D-Sub de 15 patillas) al conector **RGB OUT** (Salida RGB) del **producto 1** y conecte el otro extremo al conector RGB IN de los otros productos.

Cable de señal D-Sub de 15 patillas

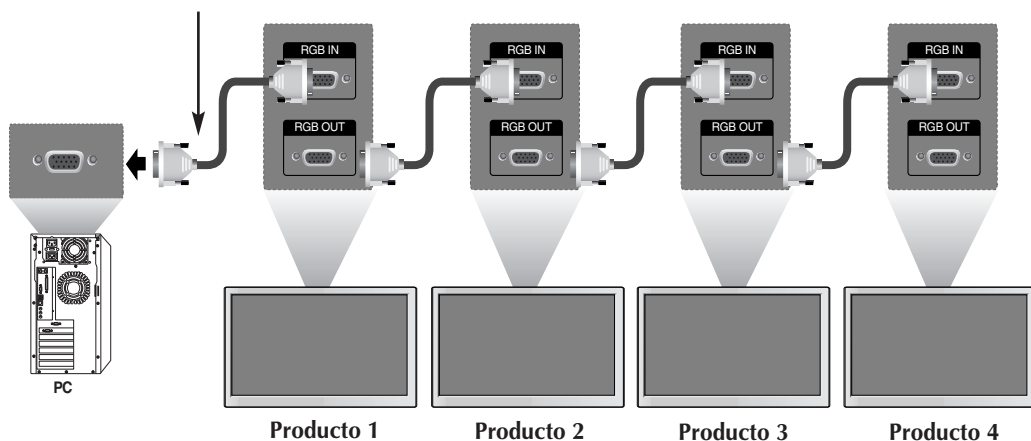

Nota



Si se realizan varias conexiones en cascada, se recomienda utilizar cables con la menor pérdida posible. Recomendamos la utilización de un distribuidor de señal.

Para organizar los cables con el organizador de cables

* Sólo para modelos con pie

1. Organice los cables en el centro, tal como se indica en la siguiente figura.

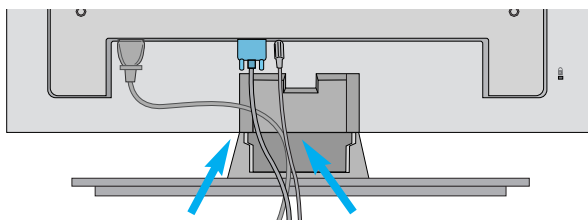

2. Ajuste el organizador de cables en la ranura del fijador hacia abajo.

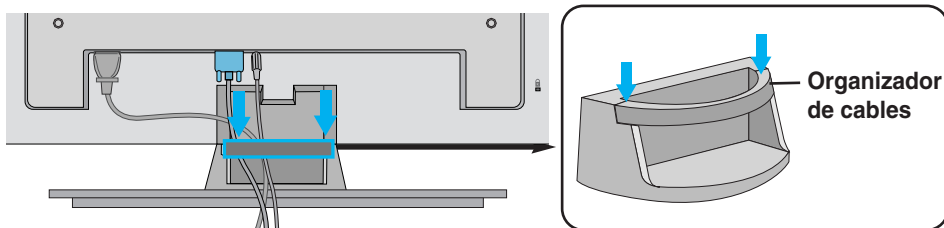

3. Una los cables mediante la pinza de sujeción proporcionada

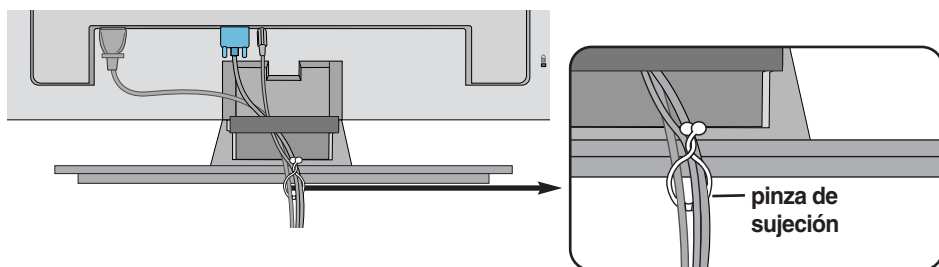

* Cuando desee quitarla.



Sostenga el sujetacables con las dos manos y tire hacia abajo.

Advertencia

- No utilice el organizador de cables como asa del producto.
- No presione el organizador de cables.

Cómo unir el montaje del producto a la pared para evitar que se vueque

* Sólo para modelos con pie

Colóquelo cerca de la pared para que el producto no se caiga si se le empuja hacia atrás. Las instrucciones que se muestran abajo son una manera más segura de colocar el producto, que consiste en fijarlo a la pared de manera que el producto no se caiga cuando se tire de él hacia adelante. Evitará que el producto se caiga hacia delante y dañe a alguien. También evitará que el producto se dañe a causa de una caída. Asegúrese por favor de que los niños no trepen o se cuelguen del producto.

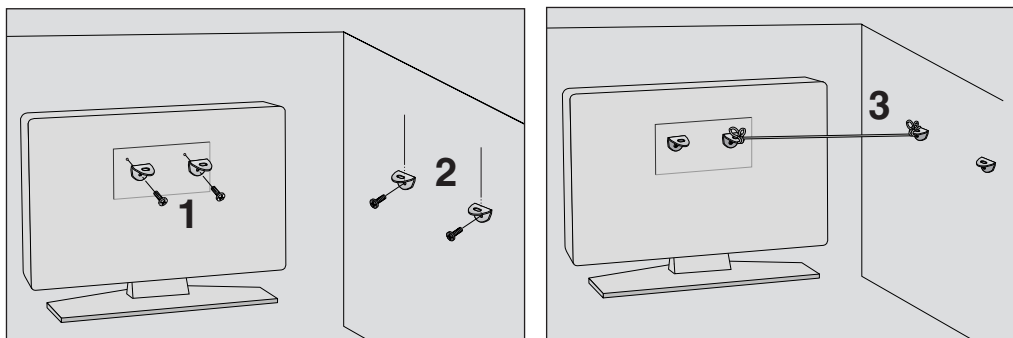

1. Utilice la abrazadera y el perno para fijar el producto a la pared como se muestra en la imagen.
2. Afiance la abrazadera con el perno (no se facilitan como partes del producto, se deben adquirir de manera separada) sobre la pared.
3. Use una cuerda robusta (no se facilitan como partes del producto, se deben adquirir de manera separada) para atar el producto. Es más seguro atar la cuerda de manera que quede horizontal entre la pared y el producto.



Note

- Cuando mueva el producto a otro lugar desate la cuerda primero.
- Utilice un pequeño armario o receptáculo de suficiente tamaño y resistencia para el tamaño y peso del producto.
- Para usar el producto de manera segura confirme que la altura de la abrazadera montada sobre la pared es igual a la del producto.

Selección y ajuste de la pantalla

● Nombre de los botones de la unidad de ajustes de pantalla

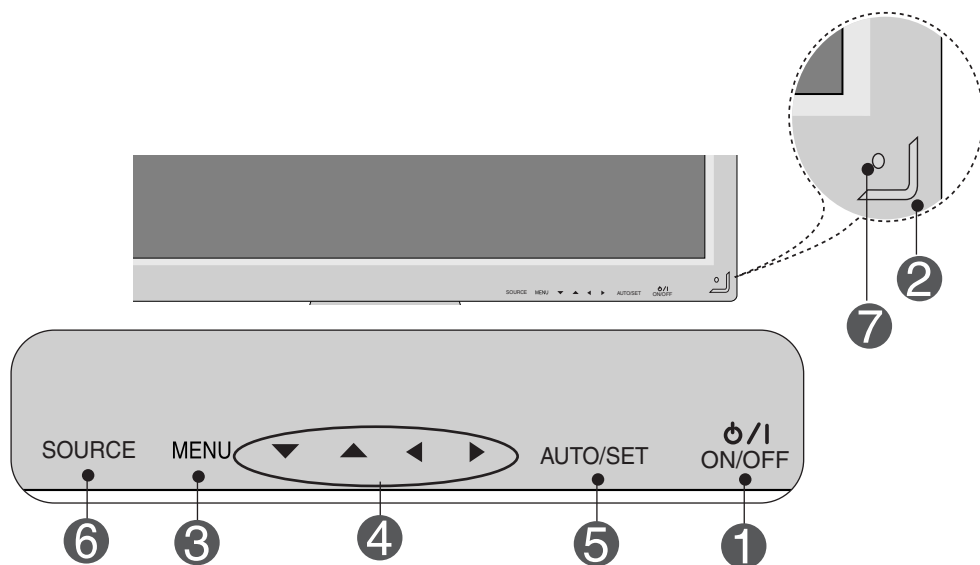

-
- 1** **Botón de encendido** • Toque el sensor de encendido y apagado.
-
- 2** **Indicatore de encendido** • Este indicador se ilumina en azul cuando la pantalla funciona normalmente (en el modo correspondiente). Si la pantalla está en modo de suspensión (ahorro de energía), el color del indicador cambia a ámbar.
-
- 3** **Botón MENU** • Utilice estos botones para mostrar u ocultar la pantalla del menú OSD (menú de visualización en pantalla).
-
- 4** **Botones de selección/ajuste OSD** • Utilice este botón para seleccionar un icono o ajustar una configuración en la pantalla OSD.
-

Selección y ajuste de la pantalla

● Nombre de los botones de la unidad de ajustes de pantalla

5

Botón AUTO/SET

Si la resolución es 1360X768 (RGB Modo)

Detección automática de entrada

Si la resolución no es 1360X768 (RGB Modo)

Detección automática de entrada
Para mejor visualización,
cambiar la resolución a 1360 X 768

6

Botón SOURCE

• Seleccione a señal de entrada

DVI (digital signal) ↔ RGB (señal analógica)

No es posible obtener la señal digital y la señal analógica al mismo tiempo; por lo tanto, al transferir la fuente, conecte el conector y encienda la unidad.





7

Receptor IR

• Unidad que recibe la señal desde el mando a distancia.

Selección y ajuste de la pantalla

● Menú OSD

Icono	Descripción de la función
 IMAGEN	Ajuste de la función de imagen.
 SONIDO	Ajuste de la función de sonido.
 ESPECIAL	Selección de la función de configuración.
 PANTALLA	Ajuste de la función de pantalla.



Nota

OSD (menú de visualización en pantalla)

La función OSD permite ajustar adecuadamente el estado de la pantalla, ya que proporciona una presentación gráfica.

Selección y ajuste de la pantalla

● Cómo ajustar la pantalla OSD (menú de visualización en pantalla)

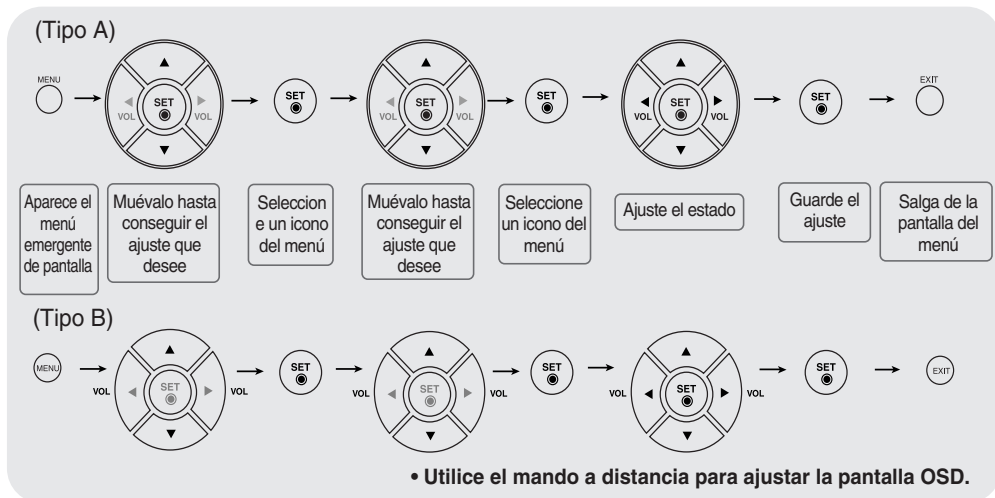

- 1 Primero pulse el botón **MENU** para que aparezca el menú OSD.
- 2 Para acceder a cada uno de los controles, pulse los botones ▲ ▼ .
- 3 Cuando el ícono aparezca resaltado, pulse el botón **SET** (Ajustar).
- 4 Utilice los botones ▲ ▼ / ◀ ▶ para ajustar el elemento en el nivel deseado.
- 5 Para aceptar los cambios pulse el botón **SET**.
- 6 Salga del menú OSD pulsando el botón **EXIT** (Salir).

● Cómo ajustar la pantalla automáticamente

Deberá ajustar la visualización de la pantalla al conectar el producto a un ordenador por primera vez o al modificar alguno de los modos. Consulte la siguiente sección para ajustar de forma óptima la pantalla del producto.

Pulse el botón **AUTO/SET** (**botón AUTO** del mando a distancia) con la señal PC analógica. A continuación, se seleccionará un modo óptimo de pantalla que se ajuste al modo actual.

Si el ajuste no resulta satisfactorio, deberá ajustar la posición, el reloj y la fase de la pantalla en el menú OSD.

Si la resolución es 1360X768

Detección automática de entrada

Si la resolución no es 1360X768

Detección automática de entrada
Para mejor visualización,
cambiar la resolución a 1360 X 768

Selección y ajuste de la pantalla



Ajuste del color de la pantalla

CSM

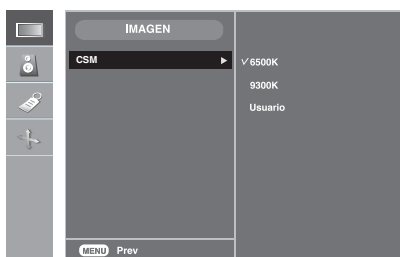

- **6500K/9300K**

Selección de una definición de color de fábrica.

6500K: blanco ligeramente rojizo.

9300K: blanco ligeramente azulado.

- **Usuario:** seleccione esta opción para utilizar los parámetros definidos por el usuario.

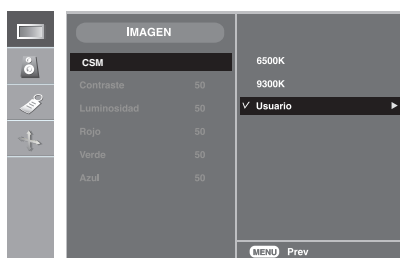

- **Contraste**

Para ajustar el contraste de la pantalla.

- **Luminosidad**

Para ajustar la luminosidad de la pantalla.

- **Rojo/Verde/Azul**

Defina sus propios niveles de color.

Selección y ajuste de la pantalla



Ajuste de la función de audio

SSM



La mejor calidad de sonido disponible se seleccionará automáticamente según el tipo de vídeo que esté viendo en ese momento.

- **Flat** : Tipo de audio más natural y común.
- **Música** : Seleccione esta opción para disfrutar del sonido original mientras escucha música.
- **Película** : Seleccione esta opción para disfrutar de un sonido sublime.
- **Deportes** : Seleccione esta opción para ver la retransmisión de un evento deportivo.
- **Usuario** : Seleccione esta opción para utilizar los ajustes de audio definidos por el usuario.

Balance

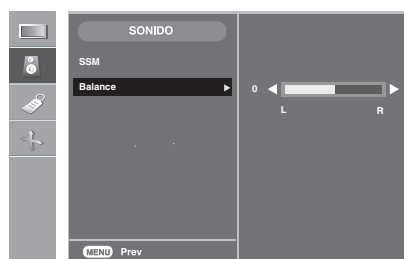

Utilice esta función para equilibrar el sonido entre los altavoces derecho e izquierdo.



Nota

Cuando está conectado al ordenador y el ajuste 'SSM' del menú de audio es **Flat**, **Música**, **Película** o **Deportes**, los menús disponibles son **Balance**.

Selección y ajuste de la pantalla



Selección de las opciones



Modo



Si pulsa este botón una vez, aparecerá la siguiente ventana de señales de entrada. Seleccione el tipo de señal que desea utilizar con el botón ▼▲.

Clave segur. Utilice los botones ▲ ▼ para seleccionar **Conex** o **Descon**. Es posible configurar la unidad para que únicamente se pueda utilizar desde el mando a distancia y evitar, así, un uso no autorizado.

Para bloquear el ajuste de la pantalla OSD, configure la pestaña **Clave segur.** en la posición '**Conex**'.

Para desbloquearla, realice el siguiente procedimiento:

- Pulse el botón **MENU** del mando a distancia y ajuste **Clave segur.** en la posición '**Descon**'.

Idioma Para seleccionar el idioma en que se muestran los nombres de los controles.

Indica encendido Utilice esta función para ajustar el estado del indicador de encendido situado en el panel frontal del producto en **Conex** o en **Descon**. Si lo ajusta en **Descon**, se apagará. Si lo ajusta en **Conex** en cualquier momento, el indicador de encendido se encenderá automáticamente.

Transparente To adjust the transparency of the OSD menu screen.

Selección y ajuste de la pantalla



Selección de las opciones

- **Para utilizar esta función**

- Debe aparecer en otros productos.

Tile mode



Este modo se utiliza para ampliar la pantalla y también en algunos productos para poder verla ordenada

- **Tile mode** en mosaico. Seleccione la alineación en mosaico y defina el ID del producto actual para definir la ubicación.
- **H-Size** Ajusta el tamaño horizontal de la pantalla teniendo en cuenta el tamaño del bisel.
- **V-Size** Ajusta el tamaño vertical de la pantalla teniendo en cuenta el tamaño del bisel.
- **Posición H** Desplazamiento de la posición horizontal en la pantalla.
- **Posición V** Desplazamiento de la posición vertical en la pantalla.
- **Reajuste** Función para iniciar y liberar el modo de mosaico. Todos los ajustes de este modo se liberan si selecciona Tile recall (Memoria mosaico) y la pantalla vuelve al modo Full (Completo).
- **ID** Seleccione la ubicación de la división en mosaico definiendo un ID.

Selección y ajuste de la pantalla



Selección de las opciones

- Modo mosaico: fila x columna (f = 1, 2, 3, 4 c = 1, 2, 3, 4)
- Disponible: 4 x 4.
- También es posible configurar una pantalla de integración, así como una visualización independiente.



- Modo mosaico (producto 1 ~ 4) : f(2) x c(2)

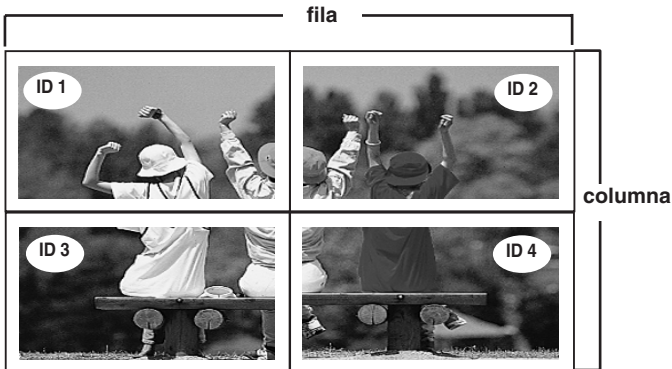

- Modo mosaico (producto 1 ~ 9) : f(3) x c(3)

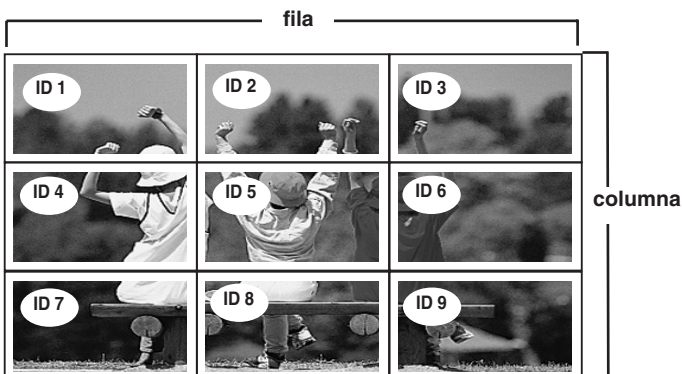

Selección y ajuste de la pantalla



Selección de las opciones

- Modo mosaico (producto 1 ~ 2) : f(2) x c(1)

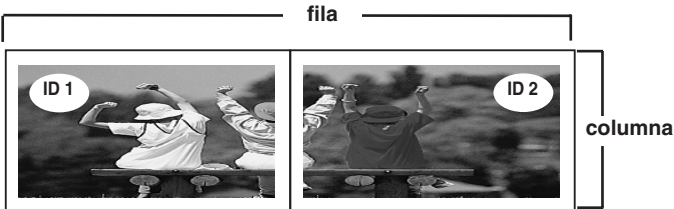

Reajuste

Utilice esta función para restablecer la configuración predeterminada del producto. Sin embargo, la selección de idioma y la selección de control del PC no se inicializarán.

Set ID

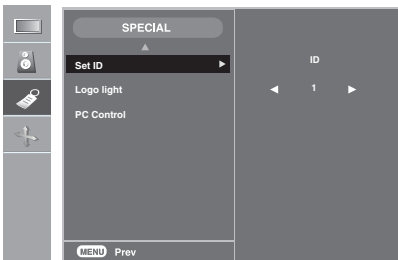

Puede asignar un número de **Set ID** unívoco (asignación de nombres) a cada producto si hay varios productos conectados para la visualización. Especifique un número (1~99) utilizando el botón ▲ ▼ y salga del menú. Utilice el **Set ID** asignado para controlar de forma independiente cada producto mediante el Programa de control de productos.

Logo light

Utilice esta función para ajustar el estado de la lámpara del logotipo situada en el panel frontal en **Descon** o en **Conex**. Si lo ajusta en **Descon**, la lámpara se encenderá automáticamente.

PC Control

Puede cambiar la configuración de encendido del PC incorporado en el monitor.

Encendido: Encienda/apague el monitor y el PC incorporado.

Apagado: Encienda/apague sólo el PC incorporado.

* Cómo encender o apagar el PC incorporado en el monitor después de haberlo apagado.

(a) Pulse el botón de encendido situado en la parte trasera del monitor y el botón SOURCE(FUENTE) a la vez.

(b) O pulse el botón CRT.PWR (para el tipo B) o el botón SLEEP (SUSPENDIDO) (para el tipoA) del mando a distancia.

Selección y ajuste de la pantalla



Ajuste de la posición y del RELOJ/FASE de la pantalla



ARC

Para seleccionar el tamaño de la imagen de la pantalla.
(El menú 1:1 no es compatible en una resolución superior a 1360 x 768.)



Config automático

Este botón se utiliza para el ajuste automático de la posición, el reloj y la fase de la pantalla. Esta función está indicada sólo para la entrada de señales analógicas.

Reloj

Para minimizar la aparición de barras o bandas verticales en el fondo de la pantalla. El tamaño de la pantalla horizontal también cambiará. Esta función está indicada sólo para la entrada de señales analógicas.

Fase

Para ajustar el enfoque de la pantalla. Este elemento permite eliminar todo el ruido horizontal y limpiar o definir más la imagen de los caracteres. Esta función está indicada sólo para la entrada de señales analógicas.

Posición

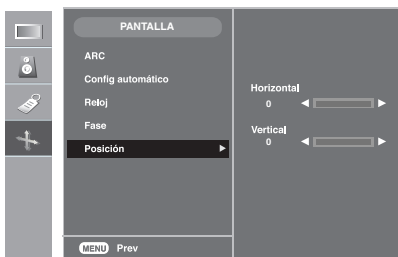

Para ajustar la posición de la pantalla. Esta función está indicada sólo para la entrada de señales analógicas.

Solución de problemas

No aparece ninguna imagen

- Ha conectado el cable de alimentación del producto?
 - Está iluminado el indicador de encendido?
 - El aparato está encendido, el indicador se ilumina en azul, pero la pantalla está muy oscura.
 - ¿El indicador de encendido está iluminado en ámbar?
 - Aparece el mensaje 'Out of range' (Fuera de rango)?
 - Aparece el mensaje 'modo DVI ahorro de energía'?
 - Aparece el mensaje 'Check signal cable' (Compruebe el cable de señal)?
 - ¿Ha comprobado la tecla INPUT?
- Compruebe si el cable de alimentación está bien conectado a la toma.
 - Compruebe que el interruptor de encendido está activado.
 - Vuelva a ajustar el brillo y el contraste.
 - Si el producto se encuentra en modo de ahorro de energía, mueva el ratón o pulse cualquier tecla.
 - La señal del PC (tarjeta de vídeo) está fuera del rango de frecuencia vertical u horizontal del producto. Ajuste el rango de frecuencia (consulte la sección Especificaciones de este manual).
 - * **Resolución máxima**
 - RGB : 1280 x 1024 @60Hz
 - DVI : 1280 x 1024 @60Hz– Tal vez no sea compatible, según el SO o el tipo de tarjeta de vídeo.
 - Conectar el cable RGB y después cambiar la fuente de entrada a 'RGB'
Y a continuación, pulsar el botón MENÚ para configurar el valor del Control de PC del menú ESPECIAL en Conex.
Desconectar el cable RGB y desactivar la corriente; después conectar la corriente de nuevo.
 - El cable de señal entre el PC y el producto no está conectado. Compruebe el cable de señal.
 - Pulse el botón 'INPUT' del mando a distancia para comprobar la señal de entrada.
 - Presione el botón 'INPUT' del mando a distancia para comprobar la señal de entrada.



Nota

* **Frecuencia vertical:** para que el usuario pueda ver la pantalla del producto, la imagen debe cambiar cada varias décimas de segundo, igual que una lámpara fluorescente. La frecuencia vertical o tasa de refresco es el número de veces por segundo que aparece la imagen. La unidad de medida son los Hz.

* **Frecuencia horizontal:** el intervalo horizontal representa el tiempo que se tarda en mostrar una línea vertical. Al dividir 1 por el intervalo horizontal, el número de líneas horizontales que aparecen por segundo se puede tabular como la frecuencia horizontal. La unidad de medida son los KHz.

Solución de problemas

La imagen en pantalla presenta un aspecto extraño.

- Es errónea la posición de la pantalla en el modo RGB?
 - Pulse el botón "AUTO" del mando a distancia para seleccionar automáticamente el estado de pantalla que mejor se ajuste al modo actual. Si el ajuste no resulta satisfactorio, utilice el menú OSD Posición.
 - Compruebe que la resolución y la frecuencia de la tarjeta de vídeo son compatibles con el producto. Si la frecuencia está fuera de rango, configure la resolución recomendada en Panel de control - Pantalla - Configuración.
- Aparecen las líneas finas en la pantalla de fondo del modo RGB?
 - Pulse el botón "AUTO" del mando a distancia para seleccionar automáticamente el estado de pantalla que mejor se ajuste al modo actual. Si el ajuste no resulta satisfactorio, utilice el menú OSD Reloj.
- El ruido horizontal aparece o los caracteres se ven borrosos en el modo RGB.
 - Pulse el botón "AUTO" del mando a distancia para seleccionar automáticamente el estado de pantalla que mejor se ajuste al modo actual. Si el ajuste no resulta satisfactorio, utilice el menú OSD Fase.
- La pantalla no se muestra con normalidad en el modo RGB.
 - La señal de entrada adecuada no está conectada al puerto de la señal. Conecte el cable de señal que coincida con la señal de entrada de la fuente.

La función de audio no funciona.

- No hay sonido?
 - Compruebe si el cable de audio está bien conectado.
 - Ajuste el volumen.
 - Compruebe si el sonido está bien ajustado.
- El sonido no se aprecia con claridad.
 - Seleccione el sonido ecualizado adecuado.
- El sonido está demasiado bajo.
 - Ajuste el volumen.

Solución de problemas

Aparece el mensaje 'Clave segur.conex'.

- Este mensaje aparece cuando pulsa el botón MENU.
- Pulse el botón **MENU** del mando a distancia y ajuste **Clave segur.** en la posición '**Descon**'.

Aparecen imágenes posteriores en el producto.

- Las imágenes posteriores aparecen al apagar el equipo.
- Si mantiene una imagen fija durante mucho tiempo, es posible que los píxeles se dañen deprisa. Utilice la función del salva pantallas.

El color de la pantalla no es normal.

- La pantalla tiene poca resolución de color (16 colores).
- Ajuste el número de colores en más de 32 bits (color verdadero)
En Windows, seleccione Panel de control – Pantalla – Configuración – Calidad del color.
- Aparecen puntos negros en la pantalla?
- Es posible que aparezcan varios píxeles en la pantalla (de color rojo, verde, blanco o negro). Esto puede deberse a las características propias del panel LCD. No se trata de una avería.

Especificaciones

Las especificaciones del producto pueden variar sin previo aviso con la finalidad de mejorar el producto.

Panel LCD

42 pulgadas (106,73 cm) TFT (Thin Film Transistor - Transistor de película fina)
 Panel LCD (Liquid Crystal Display - Pantalla de cristal líquido)
 Película de recubrimiento antibrillos
 Tamaño de visibilidad diagonal: 106,73 cm
 0,681 mm (pitch de píxeles)

Encendido

Tensión nominal CA 100-240 V ~ 50/60 Hz 2,7A
Consumo de energía En modo de activación : 270W(Típ.) (con PC), 240W (Típ.) (sólo monitor)
 En modo de suspensión : ≤ 15W (sólo monitor), 50W (con PC)
 En modo de desactivación: ≤ 5 W

Peso y dimensiones

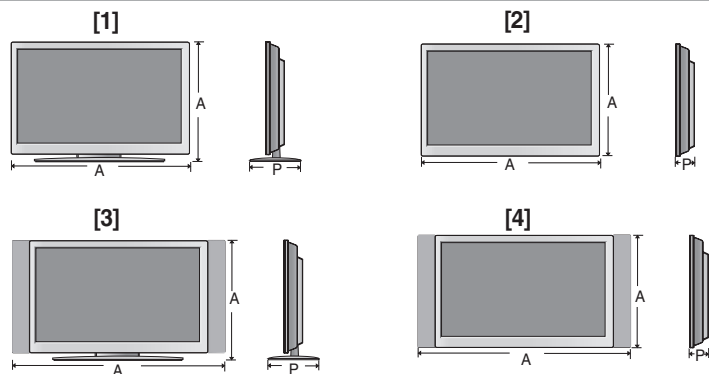

Ancho x Alto x Profundidad

[1] 99,56 cm (39,19 pulgadas) x 67,41 cm (26,54 pulgadas) x 29,30 cm (11,54 pulgadas)

[2] 99,56 cm (39,19 pulgadas) x 58,76 cm (23,13 pulgadas) x 11,37 cm (4,47 pulgadas)

[3] 112,76 cm (44,39 pulgadas) x 67,41 cm (26,54 pulgadas) x 29,30 cm (11,54 pulgadas)

[4] 112,76 cm (44,39 pulgadas) x 58,76 cm (23,13 pulgadas) x 11,37 cm (4,47 pulgadas)

Neto

[1] 25,7 kg (56,65 libras)

[2] 22,3 kg (49,16 libras)

[3] 28,3 kg (62,38 libras)

[4] 24,9 kg (54,89 libras)

NOTA

- La información incluida en este documento puede cambiar sin previo aviso.

Especificaciones

Las especificaciones del producto pueden variar sin previo aviso con la finalidad de mejorar el producto.

Señal de vídeo	Resolución máxima	RGB : 1280 X 1024 @60Hz DVI : 1280 X 1024 @60Hz – Tal vez no sea compatible, según el SO o el tipo de tarjeta de vídeo.
	Resolución recomendada	RGB : WSXGA 1360 X 768 @60Hz DVI : WSXGA 1360 X 768 @60Hz
	Frecuencia horizontal	RGB : 30 - 83 kHz DVI : 30 - 72 kHz
	Frecuencia vertical	56 - 75 Hz (RGB / DVI)
	Tipo de sincronización	Independiente/Compuesta/Digital
Conector de entrada	Tipo D-Sub de 15 patillas,DVI(digital), RS-232C	
Condiciones del entorno	Condiciones de funcionamiento	Temperatura: 5 °C ~ 35 °C, Humedad: 10% ~ 80%
	Condiciones de almacenamiento	Temperatura: -20 °C ~ 60 °C, Humedad: 5% ~ 95%

* Sólo para modelos con altavoces.

Audio	Salida de audio RMS	10 W+10 W (R+L)
	Sensibilidad de entrada	0,7Vrms
	Impedancia de los altavoces	8Ω

NOTA

- La información incluida en este documento puede cambiar sin previo aviso.

Especificaciones

● Modo PC – Modo de presintonización

Modo de presintonización		Frecuencia horizontal (Khz.)	Frecuencia vertical (Hz)	Modo de presintonización	Frecuencia horizontal (Khz.)	Frecuencia vertical (Hz)	
1	VGA 640 x 350	31,469	70	10	VESA 1280 x 720	44,772	60
2	VGA 720 x 400	31,468	70	11	VESA 1280 x 768	47	60
3	VGA 640 x 480	31,469	60	12	VESA 1360 x 768	47,72	60
4	VESA 640 x 480	37,500	75	13	VESA 1280 x 1024	63,981	60
5	VESA 800 x 600	37,879	60				
6	VESA 800 x 600	46,875	75				
7	MAC 832 x 624	49,725	75				
8	VESA 1024 x 768	48,363	60				
9	VESA 1024 x 768	60,123	75				

● Indicatore de encendido

Modo	Producto
Modo de funcionamiento	Azul
Modo de suspensión	Ámbar
Modo de desactivación	-

Especificaciones

● Montaje en pared de VESA

Montaje en pared de VESA

Conexión con otro objeto (montado en pared o no. Este producto acepta una placa de interfaz de montaje conforme con VESA.)

Para obtener más información, consulte la Guía de instrucciones de montaje en pared VESA.

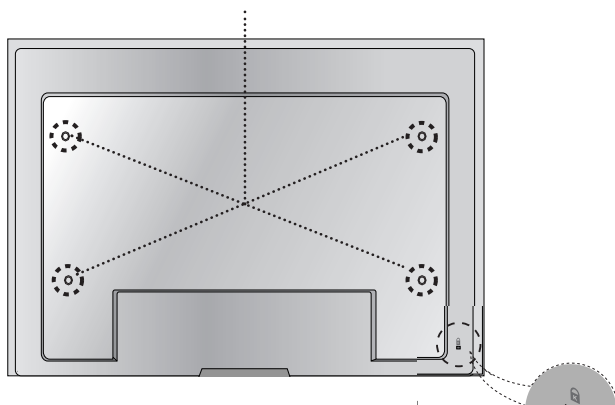

● Dispositivo de bloqueo antirrobo

Dispositivo de bloqueo

Utilice este cable de bloqueo (**Es preciso adquirirla por separado si es necesario**) para evitar robos.

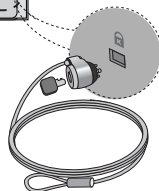

Especificaciones

Asignaciones de las patillas del conector de señal

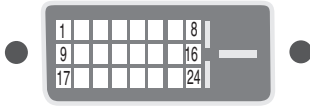

■ Conector DVI-D

Patilla	Señal (DVI-D)	Patilla	Señal (DVI-D)
1	T. M. D. S. Datos 2-	16	Detecta enchufe con conexión en caliente
2	T. M. D. S. Datos 2+	17	T. M. D. S. Datos 0-
3	T. M. D. S. Datos 2/4 Shield	18	T. M. D. S. Datos 0+
4	T. M. D. S. Datos 4-	19	T. M. D. S. Datos 0/5 Shield
5	T. M. D. S. Datos 4+	20	T. M. D. S. Datos 5-
6	Reloj DDC	21	T. M. D. S. Datos 5+
7	Datos DDC	22	T. M. D. S. reloj Shield
8	Sinc. vertical analógica	23	T. M. D. S. reloj+
9	T. M. D. S. Datos 1-	24	T. M. D. S. reloj-
10	T. M. D. S. Datos 1+		
11	T. M. D. S. Datos 1/3 Shield		
12	T. M. D. S. Datos 3-		
13	T. M. D. S. Datos 3+		
14	Alimentación +5 V		
15	Tierra (devolución de +5 V, Sinc. h. y v.)		

T. M. D. S. (señalización diferencial de transiciones minimizada)

Especificaciones

■ ■ ■ Conexión del cable USB (Bus de serie universal)

USB (bus serie universal) es una novedad para conectar de manera conveniente los diferentes periféricos de escritorio al equipo. Con USB podrá conectar directamente a la pantalla el ratón, el teclado y otros dispositivos periféricos en lugar de conectarlos al equipo. Esto le proporcionará más flexibilidad para configurar el sistema. USB le permite conectar una cadena de hasta 120 dispositivos a un único puerto USB. Asimismo, puede conectarlos "en caliente" (conectarlos mientras el equipo está funcionando) o desconectarlos con la detección y configuración automática de Plug and Play. Esta pantalla dispone de un hub USB integrado y alimentado por BUS, lo que permite conectar hasta otros 2 dispositivos USB.

1. Conecte el puerto de carga de la pantalla al puerto de descarga del ordenador compatible con USB u a otro hub con el cable USB. (El ordenador debe tener un puerto USB.)
2. Conecte los periféricos compatibles con USB a los puertos de descarga de la pantalla.

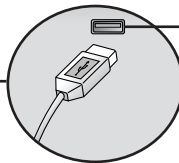
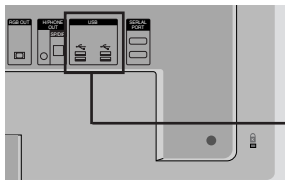

Puerto de descarga USB

Conecte los cables de los periféricos compatibles con USB, como el teclado, el ratón, etc.

3. El terminal USB del monitor es compatible con la tecnología USB 2.0 y cables de alta velocidad.

	Alta velocidad	Baja velocidad	Low Speed
Velocidad de datos	480Mbps	12Mbps	1.5Mbps
Consumo de energía	2.5W (Máx en cada puerto)	2.5W (Máx en cada puerto)	2.5W (Máx en cada puerto)

NOTA

- Para activar la función de hub USB, la pantalla debe estar conectada a un ordenador compatible con USB (SO) o a otro hub con el cable USB (adjunto).
- Cuando conecte el cable USB, compruebe que la forma del conector del cable coincide con la de la toma.
- Incluso si la pantalla se encuentra en modo de ahorro de energía, los dispositivos compatibles con USB funcionarán cuando estén conectados a puertos USB (tanto de carga como de descarga) de la pantalla.

Utilice este método para conectar varios productos a un solo PC.

Puede controlar varios productos simultáneamente mediante su conexión a un solo PC.

Conexión del cable

Conecte el cable RS-232C tal como se muestra en la imagen.

* El protocolo RS-232C se utiliza para comunicaciones entre el PC y el producto. Puede apagar y encender el producto, seleccionar una fuente de entrada o ajustar el menú OSD desde el PC.

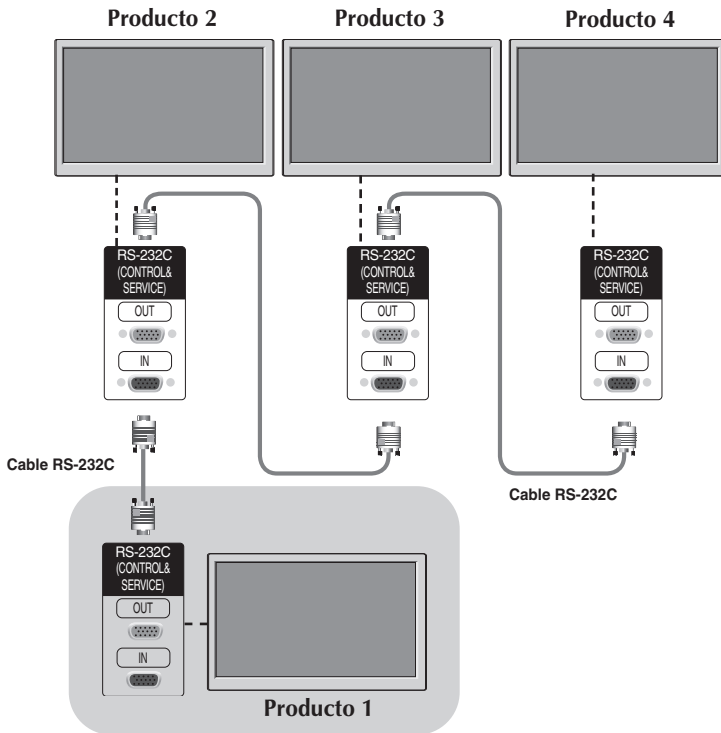

Parámetro de comunicación

- ▶ Velocidad de línea en baudios: 9600 bps (UART)
- ▶ Longitud de los datos: 8 bits
- ▶ Bit de paridad: ninguno
- ▶ Bit de parada: 1 bit
- ▶ Control de flujo: ninguno
- ▶ Código de comunicación: código ASCII

 Lista de referencia de comandos

	COMMAND1	COMMAND2	DATA(Hexa)
01. Power(Encendido)	k	a	00H - 01H
02. Input Select(Selección de entrada)	k	b	00H - 01H
03. Aspect Ratio(Relación de aspecto)	k	c	01H - 01H
04. Screen Mute(Silencio de pantalla)	k	d	00H - 01H
05. Volume Mute(Silencio de volumen)	k	e	00H - 01H
06. Volume Control(Control de volumen)	k	f	00H - 64H
07. Contrast(Contraste)	k	g	00H - 64H
08. Brightness(Luminosidad)	k	h	00H - 64H
09. Activar/desactivar OSD	k	l	00H - 01H
10. Activar/desactivar mando a distancia	k	m	00H - 01H
11. Balance	k	t	00H - 64H
15. Color Temperature	k	u	00H - 02H
13. Auto Configure(Config. automático)	j	u	01H
14. Ajuste ganancia de rojo	j	w	00H - 64H
15. Ajuste ganancia de verde	j	y	00H - 64H
16. Ajuste ganancia de azul	j	z	00H - 64H
17. Ajuste de modo	d	d	00H - 44H
18. Ajuste posición H	d	e	00H - 64H
19. Ajuste posición V	d	f	00H - 64H
20. Ajuste tamaño H	d	g	00H - 64H
21. Ajuste tamaño V	d	h	00H - 64H
22. Ajuste selección ID	d	i	00H - 10H
23. Ajuste de inversor	d	r	00H - 01H
24. Activación/desactivación de PC	d	s	00H - 01H
25. PC Control On/Off	d	t	00H - 01H

● Protocolo de transmisión y recepción

Transmisión

[Command1][Command2][][Set ID][][Data][Cr]

- * [Command 1]: primer comando (k)
- * [Command 2]: segundo comando. (a~u)
- * [Set ID]: puede ajustar Set ID para seleccionar el número de ID del producto que desee en el menú Especial. El rango de ajuste es 1 ~ 99.
Al seleccionar Set ID '0', controlará todos los monitores conectados. Set ID se expresa como un número decimal (1~255) en el menú y como un número hexadecimal (0x0~0x64) en el protocolo de transmisión y recepción.
- * [DATA]: para transmitir los datos del comando.
Transmita datos 'FF' para leer el estado del comando.
- * [Cr]: retorno de carro
Código ASCII '0x0D'
- * []: espacio en código ASCII (0x20)

Confirmación correcta

[Command2][][Set ID][][OK][Data][x]

- * El producto transmite un ACK (confirmación) basado en este formato al recibir datos normales. En ese momento, si los datos son datos en modo de lectura, indicará los datos del estado actual. Si los datos son datos en modo de escritura, devolverá los datos al PC.

Confirmación de error

[Command2][][Set ID][][NG][Data][x]

- * El producto transmite un ACK (confirmación) basado en este formato al recibir datos incorrectos de funciones no viables o comunicaciones de error.

Data 1 : código no admitido
2 : función no admitida
3 : solicitud de ampliación de espera

● Protocolo de transmisión y recepción

01. Power (Command : a) (Encendido (Comando: a))

- ▶ Para controlar el encendido y apagado de la unidad.

Transmisión

```
[k][a][ ][Set ID][ ][Data][Cr]
```

Data 0: Apagado 1: encendido ff: Estado lectura

Confirmación

```
[a][ ][Set ID][ ][OK][Data][x]
```

- ▶ Para mostrar el estado de encendido o apagado.

Transmisión

```
[k][a][ ][Set ID][ ][FF][Cr]
```

Data 0: Apagado 1: encendido ff: Estado lectura

Confirmación

```
[a][ ][Set ID][ ][OK][Data][x]
```

* El producto transmite un ACK (confirmación) basado en este formato al recibir datos normales. En ese momento, si los datos son datos en modo de lectura, indicará los datos del estado actual. Si los datos son datos en modo de escritura, devolverá los datos al PC.

02. Input Select(Command : b) (Main Picture Input) (Selección de entrada (Comando: b) (Entrada de imagen principal))

- ▶ Para seleccionar la fuente de entrada de la unidad.

También puede seleccionar una fuente de entrada utilizando el botón INPUT del mando a distancia.

Transmisión

```
[k][b][ ][Set ID][ ][Data][Cr]
```

Data 6 : RGB
8 : DVI

Confirmación

```
[b][ ][Set ID][ ][OK][Data][x]
```

● Protocolo de transmisión y recepción

03. Aspect Ratio(Command : c) (Manin picture format) (Relación de aspecto (Comando: c) (Formato de imagen principal))

- ▶ Para ajustar el formato de la pantalla.

También puede ajustar el formato de la pantalla con el botón ARC (Control de relación de aspecto) desde el mando a distancia o en el menú Screen.

Transmisión

```
[k][c][ ][Set ID][ ][Data][Cr]
```

Data 0 : Completo

1 : 1:1

Confirmación

```
[c][ ][Set ID][ ][OK][Data][x]
```

04. Screen Mute(Command : d) (Silencio de pantalla (Comando: d))

- ▶ Para seleccionar la activación o desactivación del silencio de pantalla.

Transmisión

```
[k][d][ ][Set ID][ ][Data][Cr]
```

Data 0 : Silencio de pantalla desactivado (Imagen sí)

1 : Silencio de pantalla activado (Imagen no)

Confirmación

```
[d][ ][Set ID][ ][OK][Data][x]
```

● Protocolo de transmisión y recepción

05. Volume Mute (Silencio de volumen) (Comando: e)

- ▶ Para controlar la activación y desactivación del silencio de volumen.

Transmisión

```
[k][e][ ][Set ID][ ][Data][Cr]
```

Data 0 : silencio de volumen activado (volumen apagado)

1 : silencio de volumen desactivado (volumen encendido)

Confirmación

```
[e][ ][Set ID][ ][OK][Data][x]
```

Data 0 : silencio de volumen activado (volumen apagado)

1 : silencio de volumen desactivado (volumen encendido)

06. Volume Control (Control de volumen) (Comando: f)

- ▶ Ajuste el volumen.

Transmisión

```
[k][f][ ][Set ID][ ][Data][Cr]
```

Data Min: 00H ~ Max: 64H

(código hexadecimal)

Confirmación

```
[f][ ][Set ID][ ][OK][Data][x]
```

Data Min: 00H ~ Max: 64H

* Consulte la sección "Asignación de datos reales" en la página 7.

● Protocolo de transmisión y recepción

07. Contrast(Command : g) (Contraste (Comando: g))

- ▶ Para ajustar el contraste de la pantalla.
También puede ajustar el contraste en el menú **IMAGEN**.

Transmisión

```
[k][g][ ][Set ID][ ][Data][Cr]
```

Data Min: 00H ~ Max: 64H

- Consulte la 'Asignación de datos reales' tal como se muestra más abajo.

Confirmación

```
[g][ ][Set ID][ ][OK][Data][x]
```

* Asignación de datos reales

0 : Paso 0
:
A : Paso 10
:
F : Paso 15
10 : Paso 16
:
64 : Paso 100

08. Brightness(Command : h) (Luminosidad (Comando: h))

- ▶ Para ajustar el brillo de la pantalla.
También puede ajustar la luminosidad en el menú **IMAGEN**.

Transmisión

```
[k][h][ ][Set ID][ ][Data][Cr]
```

Data Min: 00H ~ Max: 64H

- Consulte la 'Asignación de datos reales' tal como se muestra más abajo.

Confirmación

```
[h][ ][Set ID][ ][OK][Data][x]
```

* Asignación de datos reales

0 : Paso
:
A : Paso 10
:
F : Paso 15
10 : Paso 16
:
64 : Paso 100

● Protocolo de transmisión y recepción

09. Activar/desactivar OSD (Comando: l)

► Para habilitar o deshabilitar el control de OSD de la unidad.

Transmisión

```
[k][l][ ][Set ID][ ][Data][Cr]
```

Data 0: OSD desactivado 1: OSD activado

Confirmación

```
[l][ ][Set ID][ ][OK][Data][x]
```

Data 0: OSD desactivado 1: OSD activado

10. Activar/desactivar mando a distancia (Comando: m)

► Bloquee los botones de la parte trasera del monitor y el botón del mando a distancia.

Transmisión

```
[k][m][ ][Set ID][ ][Data][Cr]
```

Data 0: bloqueo mando a distancia desactivado 1: bloqueo mando a distancia activado

Confirmación

```
[m][ ][Set ID][ ][OK][Data][x]
```

Data 0: bloqueo mando a distancia desactivado 1: bloqueo mando a distancia activado

11. Balance (Balance) (Comando: t)

► Para ajustar el balance de la sonido.

Transmisión

```
[k][t][ ][Set ID][ ][Data][Cr]
```

Data Min: 00H ~ Max: 64H

32H: Centro
00H: Izquierda
64H: Derecha

Confirmación

```
[t][ ][Set ID][ ][OK][Data][x]
```

Data Min: 00H ~ Max: 64H

32H: Centro
00H: Izquierda
64H: Derecha

● Protocolo de transmisión y recepción

12. Color Temperature (Color Temperature) (Comando: u)

► Para ajustar la temperatura de color de la pantalla.

Transmisión

```
[k][u][ ][Set ID][ ][Data][Cr]
```

Data 0 : Usuario

1 : 9300K

2 : 6500K

Confirmación

```
[u][ ][Set ID][ ][OK][Data][x]
```

Data 0 : Usuario

1 : 9300K

2 : 6500K

13. Auto Configure(Command: j u) (Config. automático (Comando: j u))

► Para ajustar la posición de la imagen y minimizar las vibraciones automáticamente. Funciona solamente en modo RGB(PC).

Transmisión

```
[j][u][ ][Set ID][ ][Data][Cr]
```

Data 1: Validación

Confirmación

```
[u][ ][Set ID][ ][OK][Data][x]
```

● Protocolo de transmisión y recepción

14. Red Gain Adjust (Command: j w) (Ajuste ganancia de rojo(Command: j w))

► Permite ajustar el nivel de color rojo.

Transmission

```
[j][w][ ][Set ID][ ][Data][Cr]
```

Data Min : 00H ~ Max : 64H

Acknowledgement

```
[w][ ][Set ID][ ][OK][Data][x]
```

* Si 6500K o 9300K está seleccionado, se cambia automáticamente a USER (USUARIO).

15. Green Gain Adjust (Command: j y) (Ajuste ganancia de verde (Command: j y))

► Permite ajustar el nivel de color verde.

Transmission

```
[j][y][ ][Set ID][ ][Data][Cr]
```

Data Min : 00H ~ Max : 64H

Acknowledgement

```
[y][ ][Set ID][ ][OK][Data][x]
```

* Si 6500K o 9300K está seleccionado, se cambia automáticamente a USER (USUARIO).

16. Blue Gain Adjust (Command: j z) (Ajuste ganancia de azul (Command: j z))

► Permite ajustar el nivel de color azul.

Transmission

```
[j][z][ ][Set ID][ ][Data][Cr]
```

Data Min : 00H ~ Max : 64H

Acknowledgement

```
[z][ ][Set ID][ ][OK][Data][x]
```

* Si 6500K o 9300K está seleccionado, se cambia automáticamente a USER (USUARIO).

● Protocolo de transmisión y recepción

17. Tiling Mode (Command :d d) (Ajuste de modo (Comando: d d))

- Cambia un modo mosaico.

Transmisión

```
[d][d][Set ID][Data][x]
```

Data	Descripción
00	Modo mosaico desactivado.
12	Modo 1 x 2 (columna x fila)
13	Modo 1 x 3
14	Modo 1 x 4
...	...
44	Modo 4 x 4

* Los datos no pueden ajustarse en 0X o X0, excepto 00.

Confirmación

```
[d][00][OK/NG][Data][x]
```

18. Tile H Position (Command : d e) (Ajuste posición H (Comando: d e))

- Ajusta la posición horizontal.

Transmisión

```
[d][e][Set ID][Data][x]
```

* El rango de datos varía entre 00 y 64 (Hex).

Confirmación

```
[e][Set ID][OK/NG][Data][x]
```

● Protocolo de transmisión y recepción

19. Tile V Position(Command : d f) (Ajuste posición V(Comando: d f))

▶ Ajusta la posición vertical.

Transmisión

```
[d][f][Set ID][Data][x]
```

* El rango de datos varía entre 00 y 64 (Hex).

Confirmación

```
[f][Set ID][OK/NG][Data][x]
```

20 Tile H Size(Command : d g) (Ajuste tamaño H (Comando: d g))

▶ Ajusta el tamaño horizontal.

Transmisión

```
[d][g][Set ID][Data][x]
```

* El rango de datos varía entre 00 y 64 (Hex).

Confirmación

```
[g][Set ID][OK/NG][Data][x]
```

21. Tile V Size(Command : d h) (Ajuste tamaño V (Comando: d h))

▶ Ajusta el tamaño vertical.

Transmisión

```
[d][h][Set ID][Data][x]
```

* El rango de datos varía entre 00 y 64 (Hex).

Confirmación

```
[h][Set ID][OK/NG][Data][x]
```

● Protocolo de transmisión y recepción

22. Tile ID Set (Command : d i) (Ajuste selección ID (Comando: d i))

- ▶ Asigna un ID de mosaico a la función mosaico.

Transmisión

```
[d][i][Set ID][Data][x]
```

- * El rango de datos varía entre 00 y 10 en modo mosaico (Hex).

Confirmación

```
[i][Set ID][OK/NG][Data][x]
```

23. Inverter Adjust (Command : d r) (Ajuste de inversor (Command : d r))

- ▶ Permite ajustar el inversor.

Transmission

```
[d][r][Set ID][Data][x]
```

Data 0 :Desactivación de inversor

1 :Activación de inversor

Acknowledgement

```
[r][Set ID][OK/NG][Data][x]
```

● Protocolo de transmisión y recepción

24. PC Power On/Off (Command : d s) (Activación/desactivación de PC (Command : d s))

- ▶ Permite activar y desactivar el PC incorporado.

Transmission

```
[d][s][Set ID][Data][x]
```

Data 0 : Desactivar PC

1 : Activar PC

Acknowledgement

```
[s][Set ID][OK/NG][Data][x]
```

* Sólo funciona cuando "Control de PC" está "Desactivado".

25. PC Control On/Off (Command : d t) (Control de PC Activado/Desactivado (Command : d t))

- ▶ Ajusta la función de encendido/apagado sincronizada entre el PC incorporado en el monitor y el propio monitor.

Transmission

```
[d][t][Set ID][Data][x]
```

Data 0 : Apagar

1 : Encender

Acknowledgement

```
[t][Set ID][OK/NG][Data][x]
```

Cómo conectar

- ▶ Conecte el mando a distancia cableado al puerto del mando a distancia del producto.

Código IR del mando a distancia

▶ Forma de onda en la salida

impulso único, modulado con señal de 37,917 Khz. a 455 Khz.

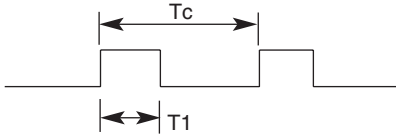

Frecuencia portadora

$$FCAR = 1/Tc = fosc/12$$

$$\text{Relación de trabajo} = T1/Tc = 1/3$$

▶ Configuración del cuadro

- 1er cuadro

Código del cable conductor	Bajo código personalizado							Alto código personalizado							Código de datos							Código de datos										
	C0	C1	C2	C3	C4	C5	C6	C7	C0	C1	C2	C3	C4	C5	C6	C7	D0	D1	D2	D3	D4	D5	D6	D7	D0	D1	D2	D3	D4	D5	D6	D7

- Repetir cuadro

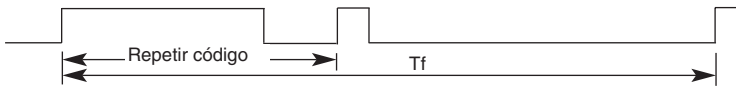

▶ Código del cable conductor

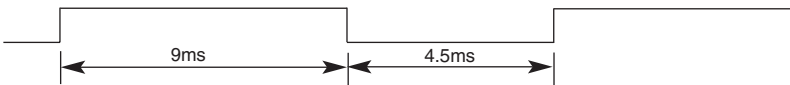

▶ Código de repetición

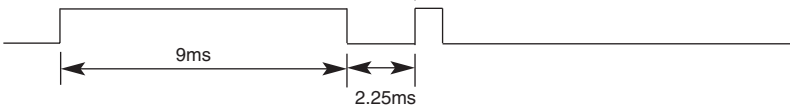

▶ Descripción de bits

- Bit "0"

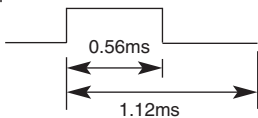

- Bit "1"

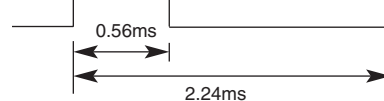

▶ Intervalo de cuadros: Tf

- La forma de onda se transmite siempre que esté pulsada una tecla.

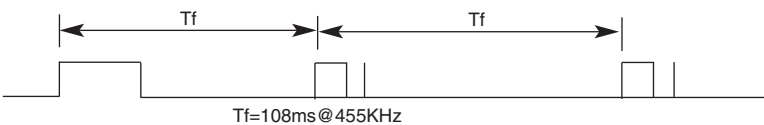

Código (Hexa)	Función	Nota
00	▲	Botón R/C
01	▼	Botón R/C
02	▶	Botón R/C
03	◀	Botón R/C
08	ENCENDIDO/APAGADO	Botón R/C (Encendido/apagado)
C4	ENCENDIDO	Código IR discreto (Sólo encendido)
C5	APAGADO	Código IR discreto (Sólo apagado)
09	MUTE	Botón R/C
0B	INPUT	Botón R/C
43	MENÚ	Botón R/C
5B	EXIT	Botón R/C
44	SET	Botón R/C
10	Tecla numérica 0	Botón R/C
11	Tecla numérica 1	Botón R/C
12	Tecla numérica 2	Botón R/C
13	Tecla numérica 3	Botón R/C
14	Tecla numérica 4	Botón R/C
15	Tecla numérica 5	Botón R/C
16	Tecla numérica 6	Botón R/C
17	Tecla numérica 7	Botón R/C
18	Tecla numérica 8	Botón R/C
19	Tecla numérica 9	Botón R/C
D5	RGB	Código IR discreto (Selección de entrada RGB)
C6	DVI	Código IR discreto (Selección de entrada DVI)
79	ARC	Botón R/C
77	ARC (1:1)	Código IR discreto (Sólo en modo 1:1)
AF	CONFIG. AUTOMÁTICO	Código IR discreto