

Televizor LCD | Televizor cu plasmă

MANUALUL UTILIZATORULUI

Modele de televizoare
LCD

37LF6* 37LY9*
42LF6* 42LY9*
47LF6* 47LY9*
52LF6* 52LY9*
37LF7*
42LF7*

Modele de televizoare cu
plasmă

50PF9*
60PF9*

Vă rugăm să citiți cu atenție acest manual înainte de a folosi aparatul.

Păstrați manualul pentru consultări ulterioare.

Notați numărul de model și seria monitorului.

Examinați eticheta de pe partea din spate a carcasei și prezentați informațiile de pe etichetă dealer-ului dumneavoastră atunci când solicitați efectuarea de operații de service.

ACCESORII

Asigurați-vă că ați primit următoarele accesorii împreună cu televizorul. Dacă lipsește oricare dintre accesorii, contactați furnizorul de la care ați cumpărat produsul.

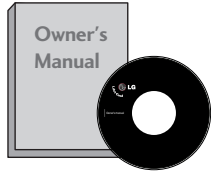

Manualul utilizatorului



Cablu de alimentare



Cârpă de curățare
Curățați ecranul cu cârpa.

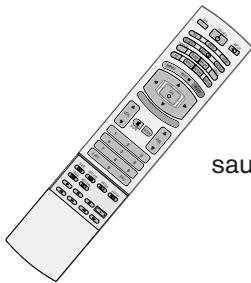

sau

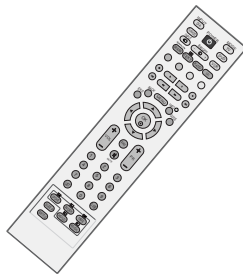

Telecomandă



baterii

Ștergeți ușor pata de murdărie de pe exterior numai cu cârpe de curățit destinate exteriorului produsului dacă există murdărie sau urme de amprente pe suprafața externă.

Nu ștergeți aspru când îndepărtați petele. Vă rugăm să rețineți că praful în exces poate cauza zgârieturi sau decolorare.

Modele de televizoare cu plasmă

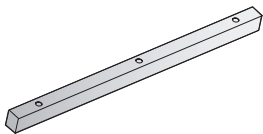

Un capac de protecție pentru ansamblul suportului de tip birou
A se vedea pagina. 15



3-bolțuri
A se vedea pagina. 15

numai 50PF9*

■ Această funcție nu este disponibilă pentru toate modelele.



2-Colțari perete



2-Colțari perete

numai 60PF9*

■ Această funcție nu este disponibilă pentru toate modelele.



2-Colțari TV
2-Colțari perete



2-bolțuri



Două capace din cauciuc
A se vedea pagina. 15

Modele de televizoare cu LCD

■ Această funcție nu este disponibilă pentru toate modelele.



2-Colțari TV
2-Colțari perete



2-bolțuri



Clemă de prindere
Fixați firele cu clemă de prindere.



sau



Gestionare cabluri

numai 37"



4-bolțuri pentru asamblarea suportului
A se vedea pagina. 10

numai 37LF7*



1-șurub
A se vedea pagina. 10

CONTENTS

ACCESORII 1

PREGĂTIREA

COMENZILE PANOULUI FRONTAL	4
INFORMAȚII PRIVIND PANOUL POSTERIOR ...	7
INSTALAREA SUPORTULUI	10
ATAȘARE TV LA UN BIROU	10
FIXAREA TELEVIZORULUI PE UN PERETE ..	11
CAPACUL POSTERIOR PENTRU ARANJAREA CABLURILOR	12
Instalarea pe piedestal	15
Montarea pe perete. Instalarea pe orizontală	15
CONECTAREA ANTENEI	16

INSTALAREA UNUI ECHIPAMENT EXTERN

INSTALAREA RECEPTORULUI HD	17
Setare DVD	20
INSERAREA MODULULUI CI	22
Setarea aparatului video	23
SETARE IEȘIRE DIGITALĂ AUDIO	25
INSTALAREA ALTOR SURSE A/V	26
Setare pt. PC	27
- Configurarea ecranului pentru modul PC ..	30

VIZIONAREA TV / CONTROLUL PROGRAMELOR

FUNCȚIILE BUTOANELOR DE PE TELECOMANDĂ ..	34
PORNIREA TELEVIZORULUI	38
Selectarea programului	39
Reglarea volumului	39
SELECTAREA ȘI REGLAREA MENIURILOR AFIȘATE PE ECRAN	40
Setarea automată a programelor (ÎN MOD DIGITAL) ...	41
Setarea manuală a programelor (ÎN MOD DIGITAL) ...	42
Editarea programelor (ÎN MOD DIGITAL) ...	43
ALIMENTARE ANTENA 5V (DOAR ÎN MOD DIGITAL)	45
ACTUALIZARE SOFTWARE (DOAR ÎN MOD DIGITAL)	46
DIAGNOSTICARE (DOAR ÎN MOD DIGITAL) ..	47

INFORMAȚII CI (COMMON INTERFACE - INTERFAȚĂ OBIȘNUITĂ) (DOAR ÎN MOD DIG- ITAL)	48
Setarea automată a programelor (ÎN MOD ANALOG) ..	49
Setarea manuală a programelor (ÎN MOD ANALOG) ..	50
Setare de finețe (ÎN MOD ANALOG)	51
Atribuirea unui nume de stație (ÎN MOD ANA- LOG)	51
Editarea programelor (ÎN MOD ANALOG) ..	52
Afișarea listei de programe	54
ETICHETĂ INTRODUCERE	55
SIMPLINK	56

CONTROLUL IMAGINILOR

EPG (GHIDUL ELECTRONIC PENTRU POSTURI) (ÎN MOD DIGITAL)	
- Pornire/oprire EPG	58
- Selectarea unui post	58
- Funcțiile butoanelor în modul de ghidare NOW/NEXT (ACUM/URMĂTORUL) ...	59
- Funcție Butoane în Modul Ghid pentru 8 Zile	59
- Funcție Butoane în Modul Schimbare Dată	59
- Funcție Butoane în Caseta de Descriere Detaliată	60
- Funcție Butoane în Mod Înregistrare/Amintire Setare	60
- Funcție Butoane în Mod Listă Temporizator	60
CONTROLUL DIMENSIUNII IMAGINII (FORMATULUI IMAGINII)	61
PRECONFIGURAREA SETĂRIILOR DE IMAGINE	
- Preconfigurarea modului imagine	63
- Controlul automat al tonului de culoare (Cald/Mediu/Rece)	64
REGLAREA MANUALĂ A IMAGINII	
- Mod imagine - opțiune utilizator	65
- Ton culoare - opțiune utilizator	66
TEHNOLOGIA DE ÎMBUNĂTĂȚIRE A IMAGINII XD	67
XD Demo	68
DEMO TruMotion	68
AVANSAT - MODUL REDUCERE 3:2 CINEMA	69
ADVANCED TruMotion (TruMotion AVANSAT) ...	69
AVANSAT- NIVEL NEGRU (ÎNTUNECAT) ..	70
RESETARE IMAGINE	71
Minimizarea remanenței imaginilor (ISM) Metoda ...	72
MOD IMAGINE CONSUM SCĂZUT	73

CONTROL SUNET ȘI LIMBĂ

NIVEL VOLUM AUTOMAT	74
CONFIGURĂRILE	
SUNETULUI PRESETAT - MOD SUNET ...	75
REGLAREA SETĂRILOR	
SUNETULUI - MOD UTILIZATOR	76
Balans	77
ACTIVAREA/DEZACTIVAREA	
DIFUZOARELOR TV	78
SELECTARE IEȘIRE AUDIO DIGITAL	79
I/II	
- Recepția stereo / dualĂ (Doar în mod analog) ..	80
- Recepția de tip NICAM (Doar în mod analog) ...	81
- Selectarea ieșirii de sunet	81
Selectare țară / Limbă pentru meniul	
afișat pe ecran	82
SELECTARE LIMBĂ (DOAR ÎN MOD DIGITAL) .	83

CONFIGURAREA OREI

Setarea ceasului	84
DEZACTIVAREA/ACTIVAREA	
TEMPORIZATORULUI AUTOMAT	85
CONFIGURAREA OPRIRII AUTOMATE ...	86
SETAREA FUSULUI ORAR	87
CONFIGURAREA	
TEMPORIZATORULUI SOMN	87

CONTROL/RESTRICȚIE PARENTALĂ

SETARE PAROLĂ ȘI SISTEMUL DE BLOCARE ..	88
CONTROL DE CĂTRE PĂRINȚI	89

TELETEXTUL

Activarea / dezactivarea teletextului	90
Sistemul SIMPLE	90
Sistemul TOP	90
Sistemul FASTEXT	91
Funcții teletext speciale	91

TELETEXT DIGITAL

TELETEXT ÎN CADRUL SERVICIULUI DIGITAL .	92
TELETEXT ÎN CADRUL SERVICIULUI DIGITAL .	92

ANEXĂ

DEPANAREA	93
ÎNTREȚINERE	95
SPECIFICAȚII DE PRODUS	96
PROGRAMAREA TELECOMENZII	98
Coduri IR	102
Setarea Dispozitivului de Comandă ExternĂ; RS-232C .	104

PREGĂTIREA

COMENZILE PANOULUI FRONTAL

- Aceasta este o reprezentare simplificată a panoului frontal. Cele arătate aici pot fi diferite de televizorul dumneavoastră.
- Dacă produsul dvs. are atașat un film de protecție, îndepărtați filmul și apoi ștergeți produsul cu o cârpă de lustruit.

Modele de televizoare cu plasmă: 50PF9*, 60PF9*

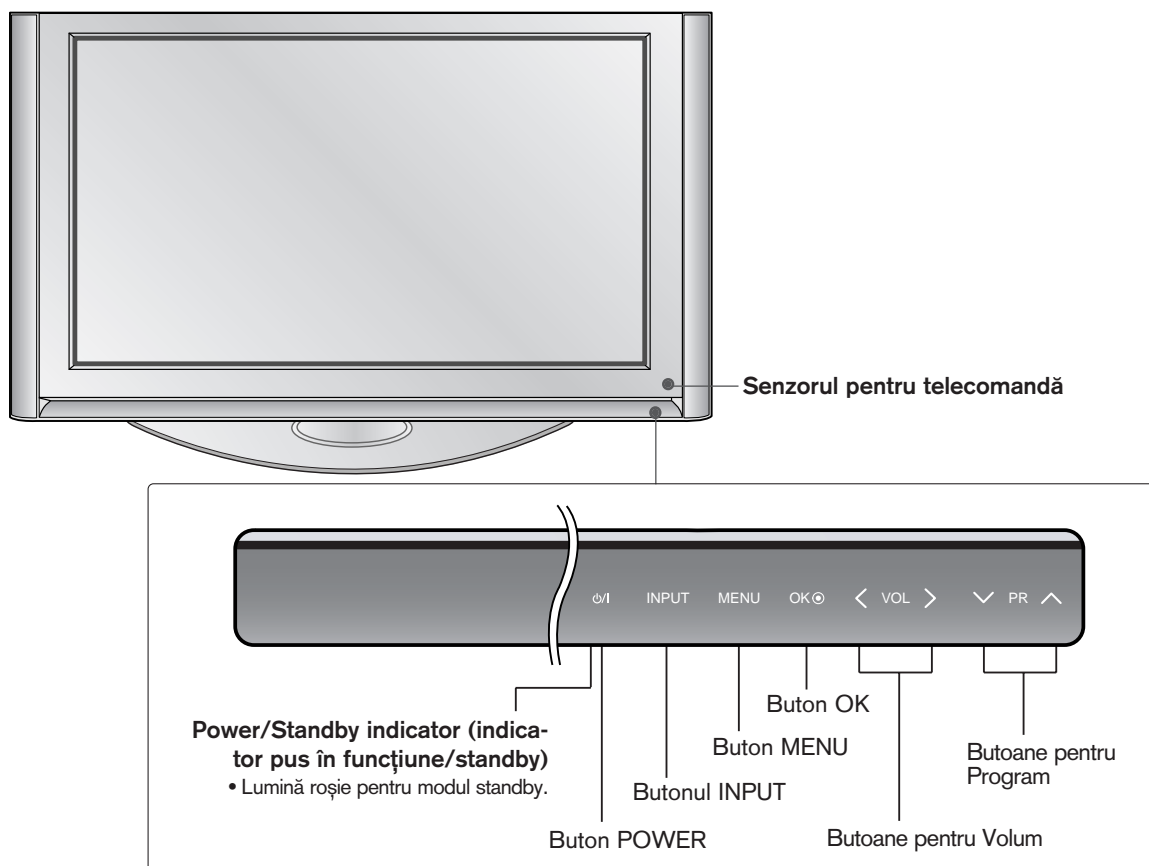

SUPORT PIVOTANT

(numai Modele de televizoare cu plasmă)

După instalarea televizorului, puteți regla televizorul manual spre stânga sau spre dreapta cu 20 grade, pentru a fi în concordanță cu poziția de vizionare.

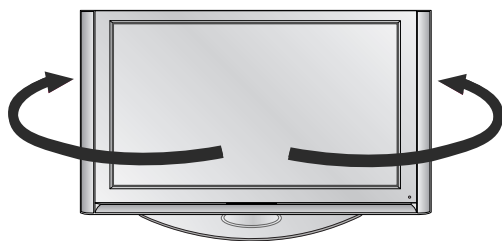

! OBSERVAȚIE

- ▶ Înainte de reglarea unghiului, trebuie să scoateți ambalajul cablului și să slăbiți (spre stânga) bolțul cu ax aflat la mijlocul părții din spate a suportului. În momentul în care suportul este la același nivel cu televizorul, trebuie să apropiați (spre dreapta) bolțul cu ax, pentru a fixa orificiul.

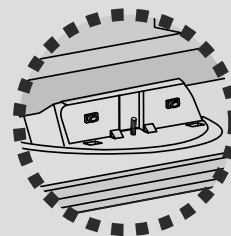

Modele de televizoare cu LCD : 37LF6*, 42LF6*, 47LF6*, 52LF6*

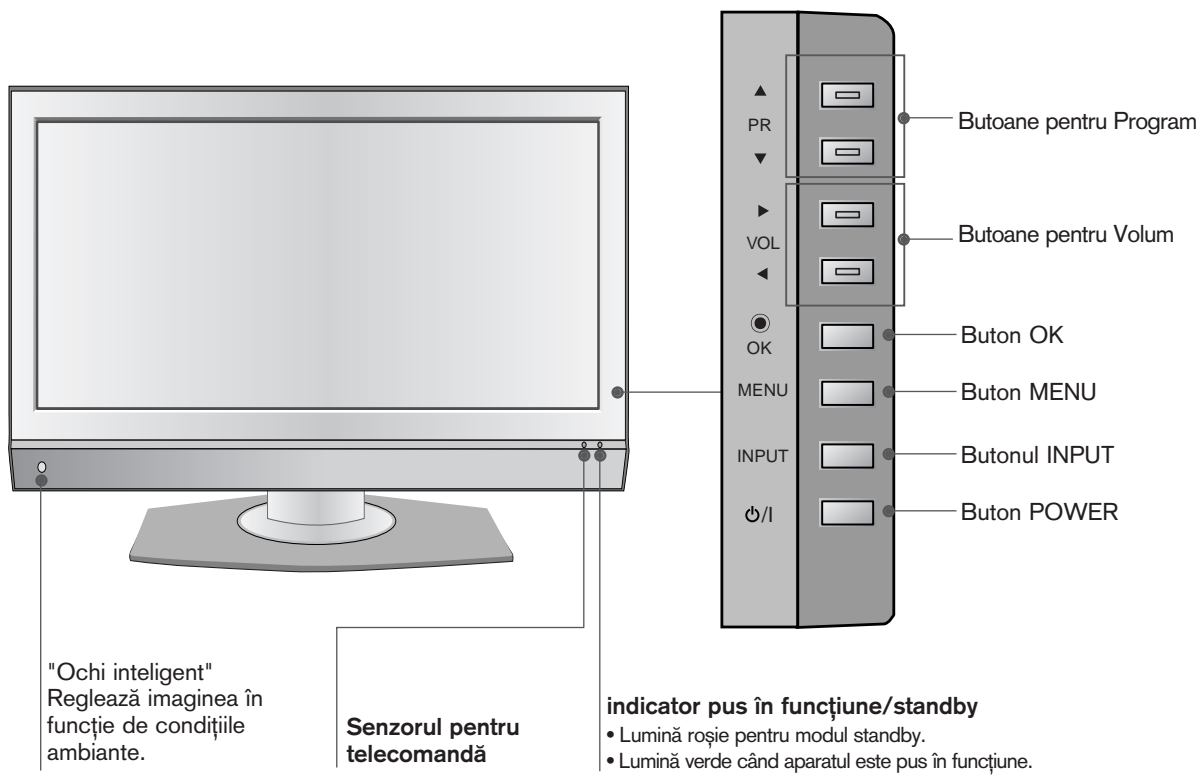

PREGĂTIREA

PREGĂTIREA

Modele de televizoare cu LCD : 37LY9*, 42LY9*, 47LY9*, 52LY9*

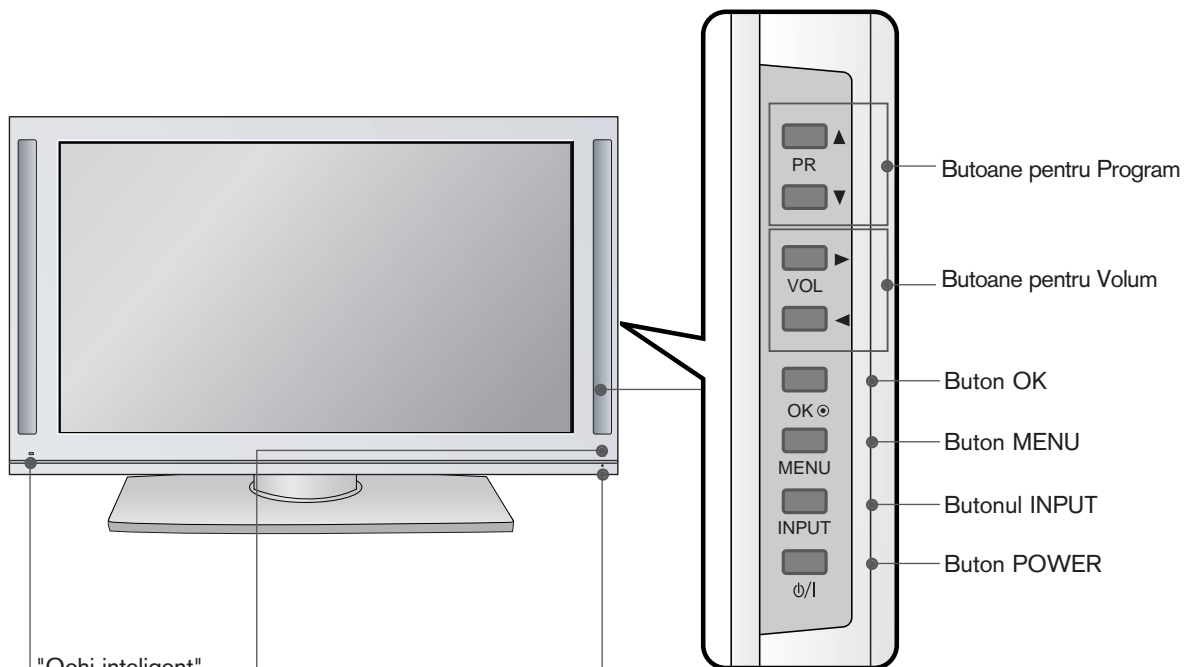

"Ochi inteligent"
Reglează imaginea în funcție de condițiile ambiante.

Senzorul pentru telecomandă

Power/Standby indicator (indicator pus în funcțiune/standby)

- Lumină roșie pentru modul standby.
- Lumină verde când aparatul este pus în funcțiune.

Modele de televizoare cu LCD :
37/42LF7*

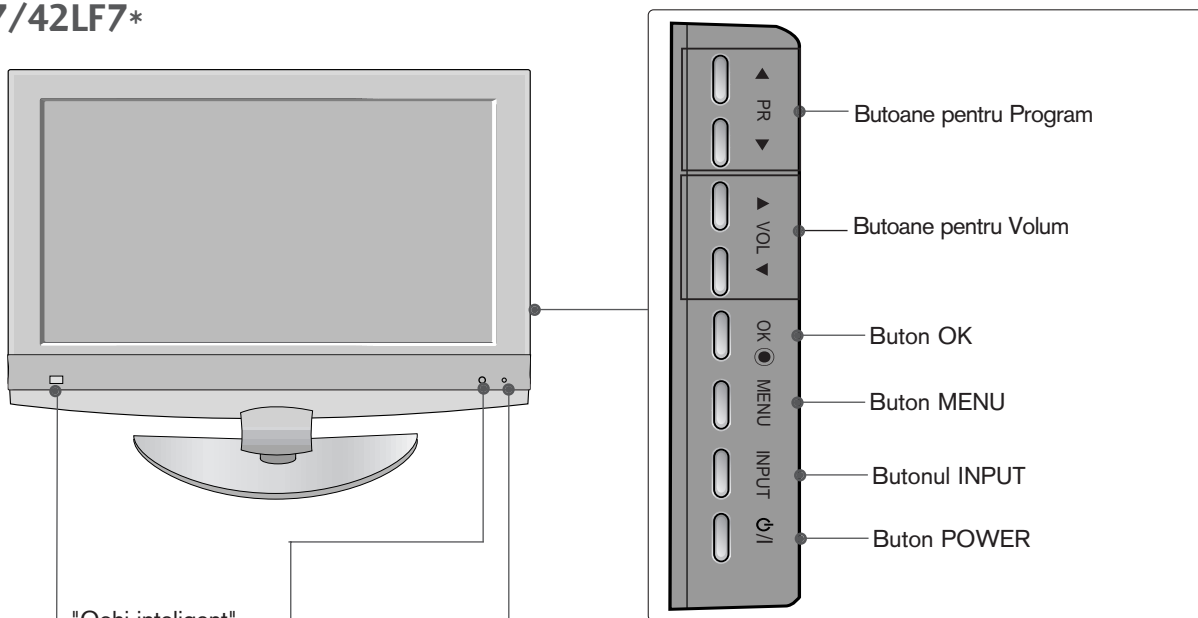

"Ochi inteligent"
Reglează imaginea în funcție de condițiile ambiante.

Senzorul pentru telecomandă

Power/Standby indicator (indicator pus în funcțiune/standby)

- Lumină roșie pentru modul standby.
- Lumină verde când aparatul este pus în funcțiune.

INFORMAȚII PRIVIND PANOUL POSTERIOR

- Aceasta este o reprezentare simplificată a panoului posterior. Cele arătate aici pot fi diferite de televizorul dumneavoastră.

Modele de televizoare cu plasmă

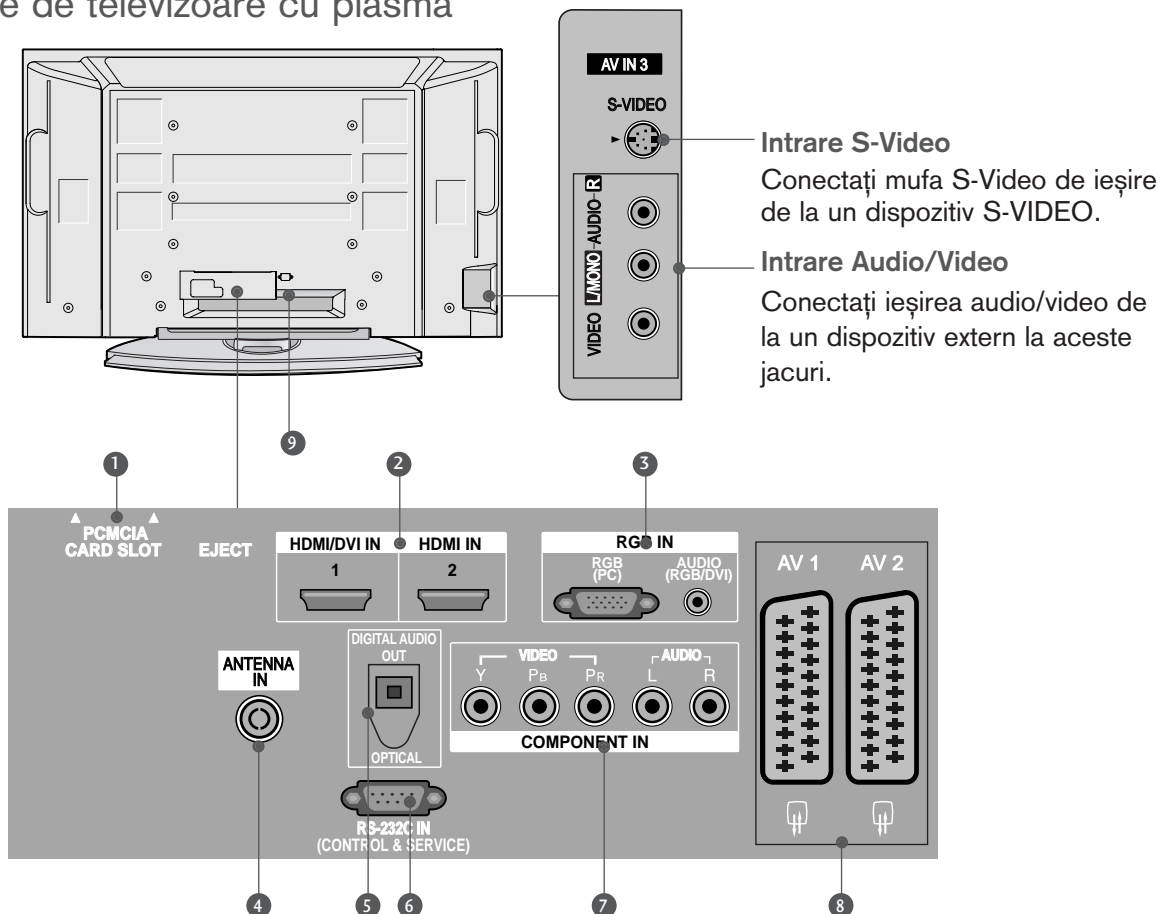

- Slot card PCMCIA (Asociația Internațională pentru Cardurile de Memorie pentru Calculator Personal)**
(Această funcție nu este disponibilă în toate țările.)
- Intrare HDMI**
Conectați un semnal HDMI la HDMI IN. Sau un semnal DVI(VIDEO) la portul HDMI/DVI cu DVI cu un cablu HDMI.
- Intrare audio RGB/DVI**
Conectați ieșirea monitorului de la un PC/DTV (numai Audio) la portul de intrare corespunzător.
- Intrare antenă**
Conectați semnalele aeriene la acest jac.
- IEȘIRE OPTICĂ AUDIO DIGITAL**
Conectare flux audio digital de la diferite tipuri de echipamente.
Notă: În modul de așteptare, aceste trei porturi nu funcționează.
- PORT DE INTRARE RS-232C-(CONTROL/SERVICE)**
Conectați portul serial al dispozitivelor de control la jacul RS-232C.
- Intrare Component**
Conectați un dispozitiv component video/audio la aceste jacuri.
- Mufă Euro Scart (AV1/AV2)**
Conectați intrarea sau ieșirea mufei scart de la un dispozitiv extern la aceste jacuri.
- Mufă cablu de alimentare**
Acest televizor funcționează cu energie electrică în curent alternativ. Tensiunea este indicată pe pagina cu Specificații. Nu încercați niciodată să alimentați televizorul cu energie electrică în curent continuu.

PREGĂTIREA

Modele de televizoare cu plasmă (Toate, cu excepția 37/42LF7*)

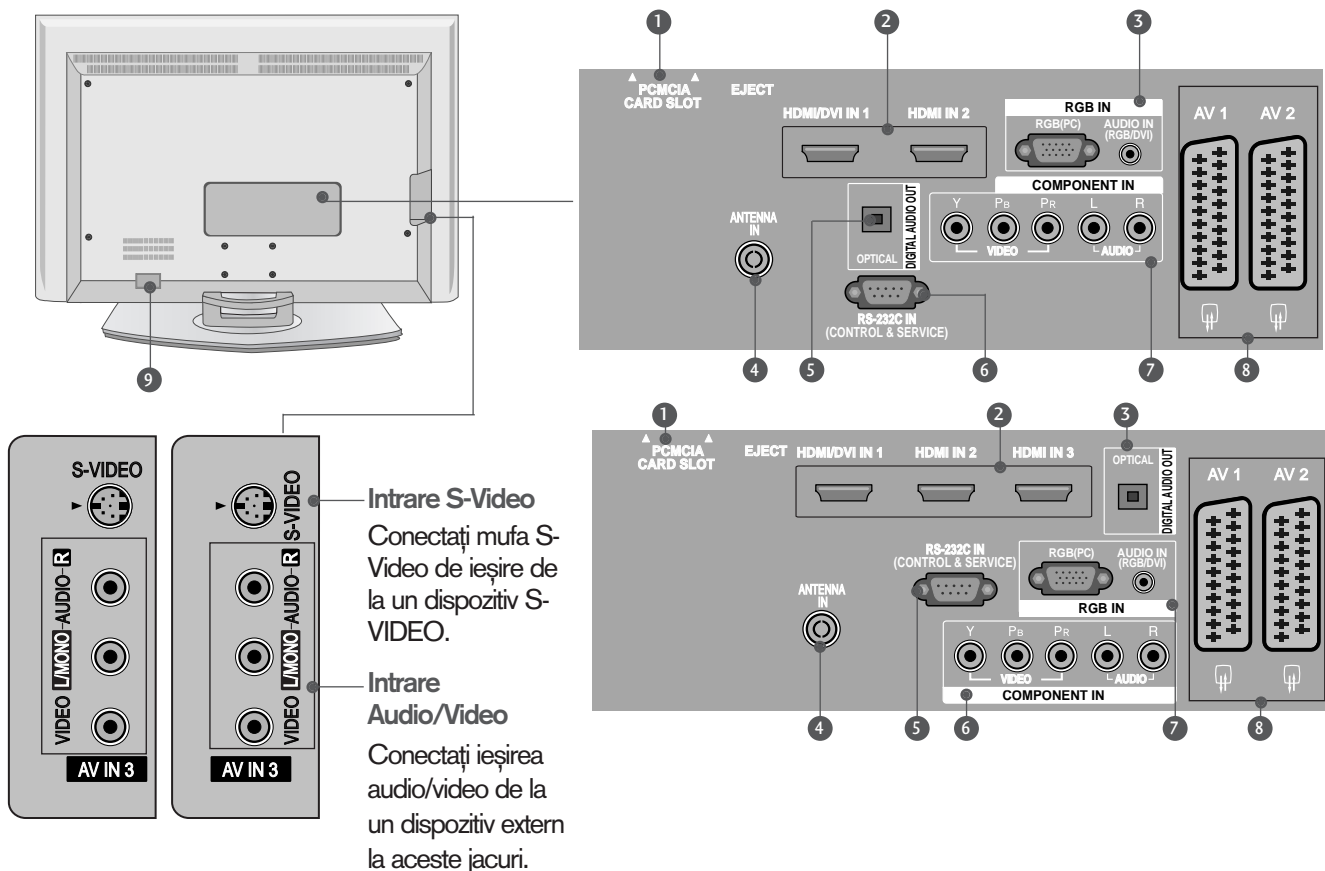

1 Slot card PCMCIA (Asociația Internațională pentru Cardurile de Memorie pentru Calculator Personal)
(Această funcție nu este disponibilă în toate țările.)

2 Intrare HDMI
Conectați un semnal HDMI la HDMI IN. Sau un semnal DVI(VIDEO) la portul HDMI/DVI cu DVI cu un cablu HDMI.

3 Intrare audio RGB/DVI
Conectați ieșirea monitorului de la un PC/DTV (numai Audio) la portul de intrare corespunzător.

4 Intrare antenă
Conectați semnalele aeriene la acest jac.

5 IEȘIRE OPTICĂ AUDIO DIGITAL
Conectare flux audio digital de la diferite tipuri de echipamente.
Notă: În modul de așteptare, aceste trei porturi nu funcționează.

6 PORT DE INTRARE RS-232C-(CONTROL/SERVICE)
Conectați portul serial al dispozitivelor de control la jacobul RS-232C.

7 Intrare Component
Conectați un dispozitiv component video/audio la aceste jacuri.

8 Mufă Euro Scart (AV1/AV2)
Conectați intrarea sau ieșirea mufei scart de la un dispozitiv extern la aceste jacuri.

9 Mufă cablu de alimentare
Acest televizor funcționează cu energie electrică în curent alternativ. Tensiunea este indicată pe pagina cu Specificații. Nu încercați niciodată să alimentați televizorul cu energie electrică în curent continuu.

Modele de televizoare cu plasmă : 37/42LF7*

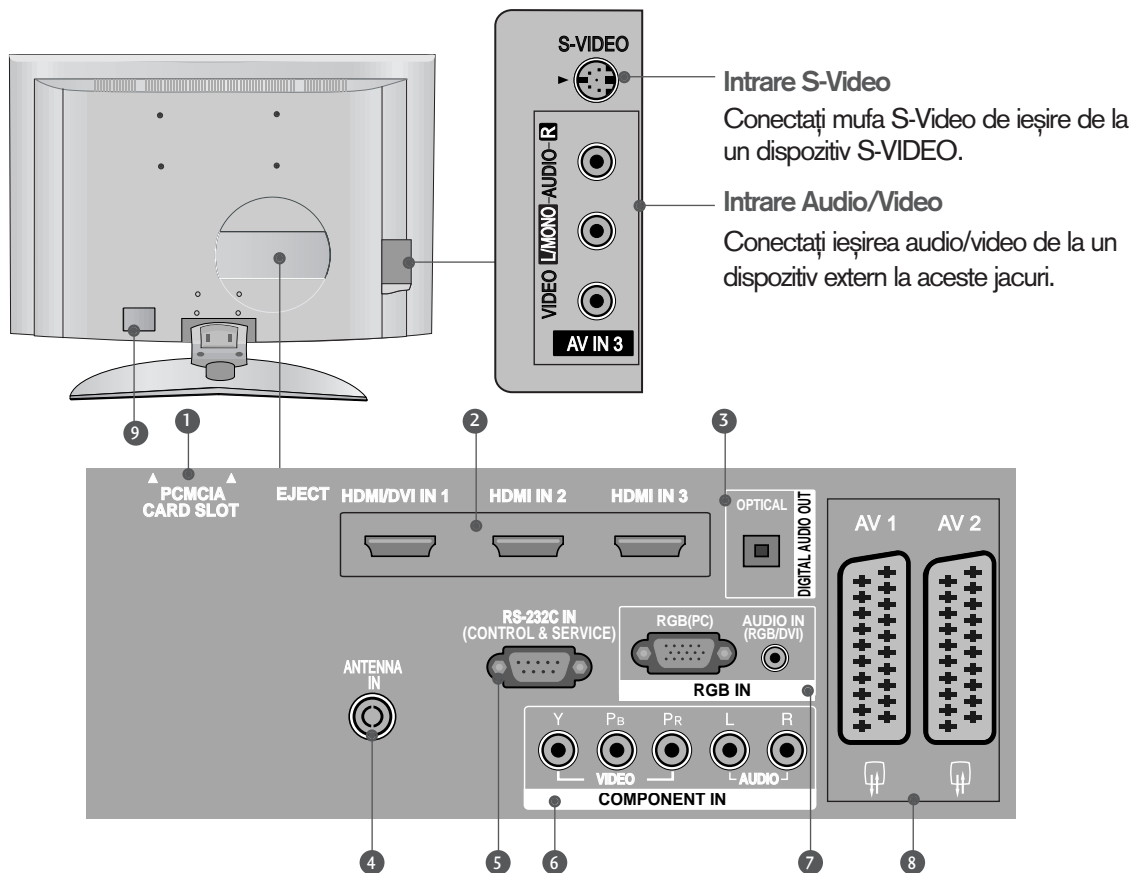

- 1 Slot card PCMCIA (Asociația Internațională pentru Cardurile de Memorie pentru Calculator Personal)**
(Această funcție nu este disponibilă în toate țările.)
- 2 Intrare HDMI**
Conectați un semnal HDMI la HDMI IN. Sau un semnal DVI(VIDEO) la portul HDMI/DVI cu un cablu HDMI.
- 3 Intrare audio RGB/DVI**
Conectați ieșirea monitorului de la un PC/DTV (numai Audio) la portul de intrare corespunzător.
- 4 Intrare antenă**
Conectați semnalele aeriene la acest jac.
- 5 IEȘIRE OPTICĂ AUDIO DIGITAL**
Conectare flux audio digital de la diferite tipuri de echipamente.
Notă: În modul de așteptare, aceste trei porturi nu funcționează.
- 6 PORT DE INTRARE RS-232C-(CONTROL/SERVICE)**
Conectați portul serial al dispozitivelor de control la jacul RS-232C.
- 7 Intrare Component**
Conectați un dispozitiv component video/audio la aceste jacuri.
- 8 Mufă Euro Scart (AV1/AV2)**
Conectați intrarea sau ieșirea mufei scart de la un dispozitiv extern la aceste jacuri.
- 9 Mufă cablu de alimentare**
Acest televizor funcționează cu energie electrică în curent alternativ. Tensiunea este indicată pe pagina cu Specificații. Nu încercați niciodată să alimentați televizorul cu energie electrică în curent continuu.

PREGĂTIREA

INSTALAREA SUPORTULUI (Numai modelele de televizoare LCD de 37 de inci)

- 1 Amplasați cu atenție produsul cu ecranul în jos pe o suprafață matlasată care protejează de stricăciuni produsul și ecranul.

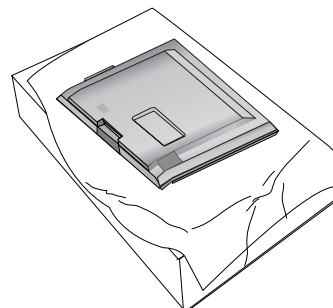

- 2 Asamblați suportul produsului cu produsul așa cum se arată.

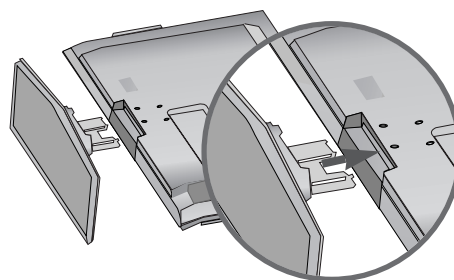

- 3 Fixați bine cele 4 bolțuri, în orificiile din partea din spate a produsului.

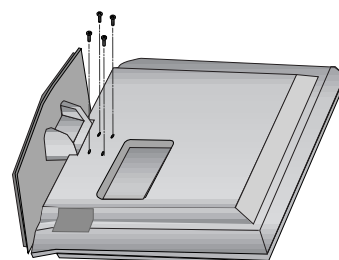

ATAȘARE TV LA UN BIROU (doar modelul 37LF7*)

TV trebuie atașat la un birou pentru a nu putea fi mișcat înainte/înapoi, provocând astfel rănirea sau deteriorarea produsului. Utilizați doar un șurub atașat.

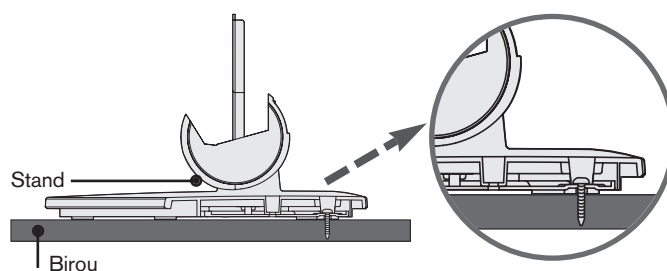
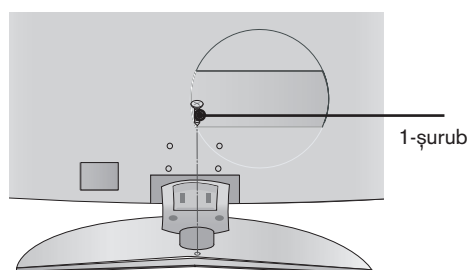

! AVERTISMENT

- Pentru ca televizorul să nu cadă, trebuie bine fixat pe podea / perete conform instrucțiunilor de instalare. Înclinarea, agitarea sau clătănirea aparatului poate cauza răniri.

FIXAREA TELEVIZORULUI PE UN PERETE

- Această funcție nu este disponibilă pentru toate modelele.
- Instalați produsul aproape de perete pentru a nu cădea dacă este împins spre înapoi.
- Instrucțiunile de mai jos prezintă un mod mai sigur de instalare a produsului, prin fixarea de perete, astfel încât produsul să nu cadă dacă este tras spre înainte. Se previne astfel căderea produsului și rănirea persoanelor, precum și deteriorarea produsului prin cădere. Nu lăsați copiii să se cațere sau să tragă de produs.

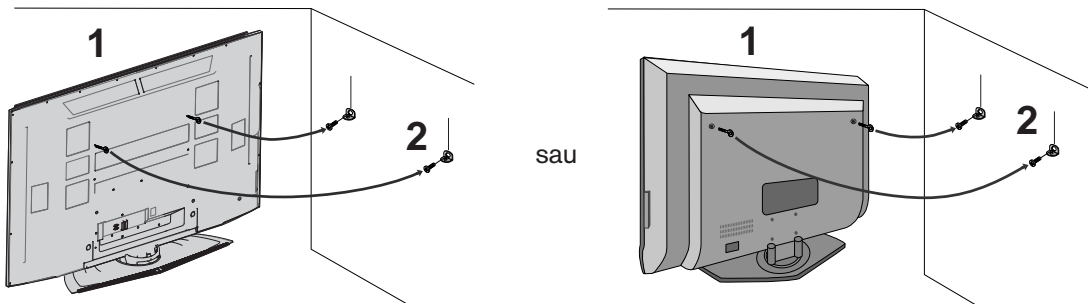

- 1 Utilizați șuruburile cu ochi sau bolțurile / colțarii TV pentru a fixa produsul de perete după cum se arată în imagine.

(Dacă produsul dumneavoastră are bolțuri în poziția șuruburilor cu ochi înainte de a introduce șuruburile cu ochi, desfaceți bolțurile.)

* Introduceți șuruburile cu ochi sau bolțurile / colțarii TV și strângeți-le bine în orificiile superioare.

- 2 Fixați colțarii cu bolțuri (nu sunt livrate cu produsul, trebuie achiziționate separat) pe perete. Potrivți înălțimea colțarului montat pe perete.

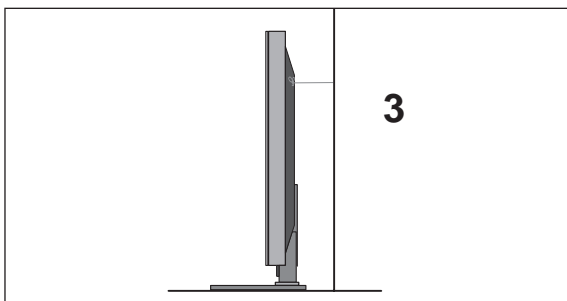

- 3 Folosiți o funie rezistentă (nu este livrată cu produsul, trebuie achiziționată separat) pentru a lega produsul. Se recomandă să legați funia astfel încât să fie în poziție orizontală între perete și produs.

! OBSERVAȚIE

- ▶ Când mutați produsul într-o nouă locație desfaceți mai întâi funia.
- ▶ Utilizați un suport sau un dulap suficient de mare și rezistent pentru mărimea și greutatea produsului.
- ▶ Pentru o utilizare în condiții de siguranță a produsului asigurați-vă că înălțimea colțarului montat pe perete este aceeași cu cea a produsului.

PREGĂTIREA

CAPACUL POSTERIOR PENTRU ARANJAREA CABLURILOR

Modele de televizoare cu plasmă

- 1 Țineți SISTEMUL DE GESTIONARE A CABLURILOR cu mâinile și apăsați-l așa cum se arată.

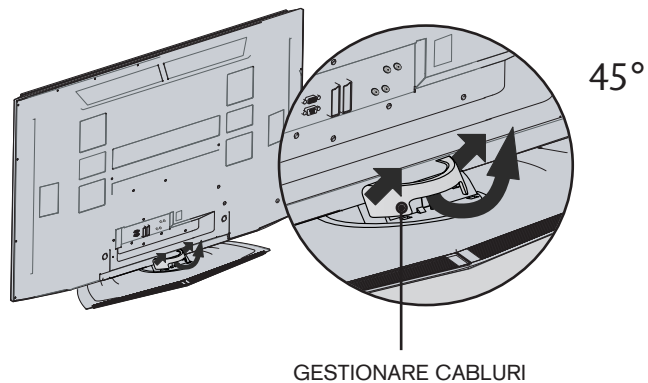

- 2 Conectați cablurile după cum este necesar.
Pentru a conecta un echipament adițional, parcurgeți secțiunea Conectarea echipamentelor externe.

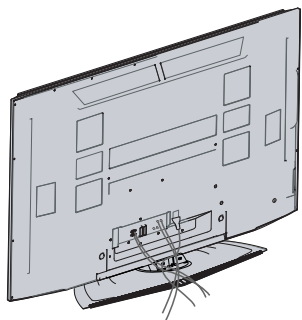

- 3 Reinstalați **GESTIONARE CABLURI** conform indicațiilor.

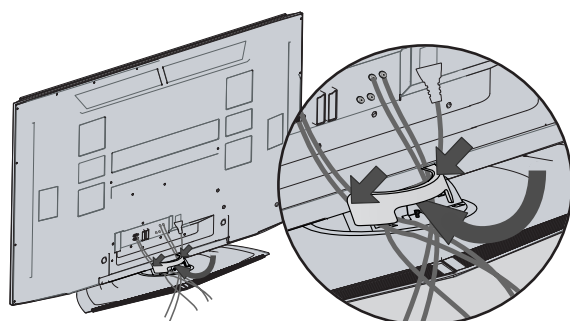

Modele de televizoare cu LCD (Toate, cu excepția 37/42LF7*)

- 1** Conectați cablurile după cum este necesar.

Pentru a conecta echipamente adiționale, parcurgeți secțiunea Conectarea echipamentelor externe.

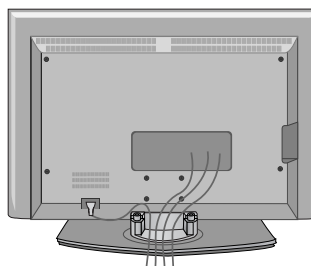

- 2** Instalați CABLE MANAGEMENT (GESTIONARE CABLURI) conform indicațiilor.

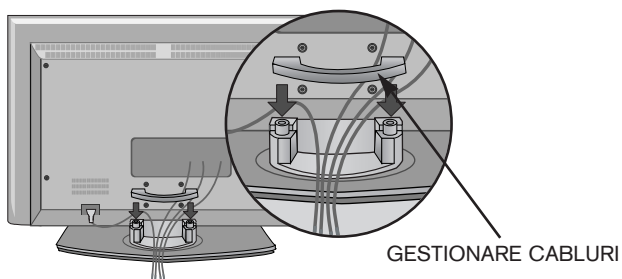

- 3** Fixați cablurile cu ajutorul clemei de prindere din dotare.
(Această funcție nu este disponibilă pentru toate modelele.)

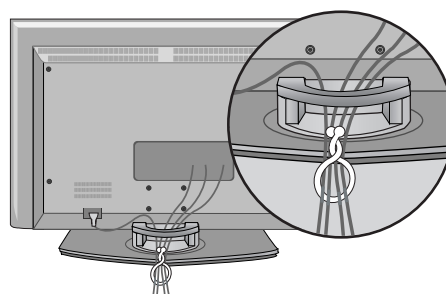

MODUL DE DETAȘARE A GESTIONARE CABLURI

Țineți CABLE MANAGEMENT (GESTIONARE CABLURI) cu ambele mâini și trageți-l în sus.

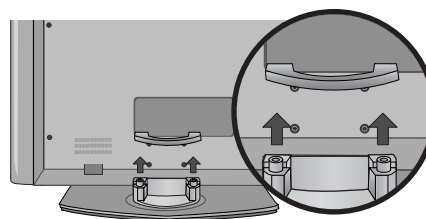

! OBSERVAȚIE

- ▶ Nu țineți CABLE MANAGEMENT (GESTIONARE CABLURI) atunci când mutați produsul.
- Dacă scăpați produsul, puteți fi rănit sau produsul poate fi avariât.

PREGĂTIREA

Modele de televizoare cu LCD (numai 37/42LF7*)

1 Conectați cablurile după cum este necesar.

Pentru a conecta echipamente adiționale, parcurgeți secțiunea Conectarea echipamentelor externe.

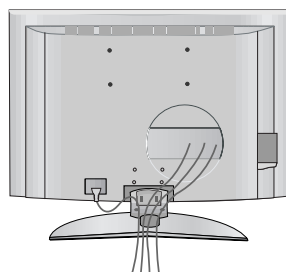

2 Instalați DISPOZITIVUL DE GESTIONARE A CABLURILOR conform indicațiilor. (Introduceți apăsând buclele de pe ambele părți ale dispozitivului de gestionare a cablului.)

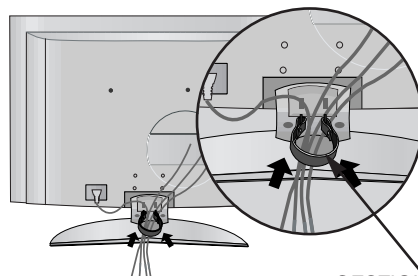

GESTIONARE CABLURI

3 Fixați cablurile cu ajutorul clemei de prindere din dotare. (Această funcție nu este disponibilă pentru toate modelele)

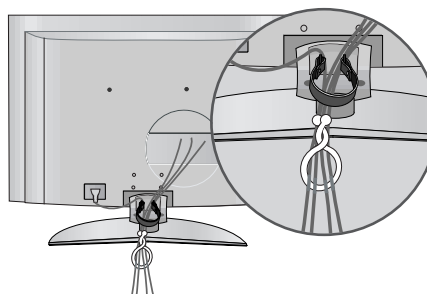

MODUL DE DETAȘARE A GESTIONARE CABLURI

Apucați DISPOZITIVUL DE GESTIONARE A CABLULUI cu ambele mâini și trageți-l în afară. (Trageți-l apăsând buclele de ambele părți ale dispozitivului de gestionare a cablului.)

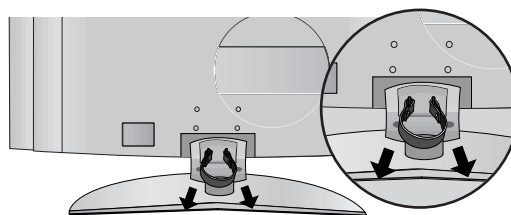

! OBSERVAȚIE

- Nu țineți CABLE MANAGEMENT (GESTIONARE CABLURI) atunci când mutați produsul.
- Dacă scăpați produsul, puteți fi rănit sau produsul poate fi avariat.

- Televizorul poate fi instalat în mai multe moduri, cum ar fi pe un perete sau pe o suprafață de lucru etc.
- Televizorul este conceput pentru montare pe orizontală.

ÎMPĂMÂNTARE

Aveți grijă să conectați conductorul de legare la pământ pentru a preveni eventualele electrocutări. Dacă nu sunt posibile metode de împământare, chemați un electrician calificat să instaleze un disjunctor separat. Nu încercați să legați la pământ unitatea conectând-o la firele de la telefon, paratrăsnete sau conducte de gaz.

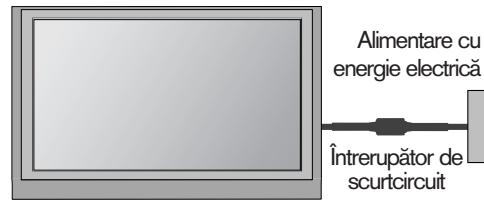

INSTALAREA PE PIEDESTAL

Pentru o ventilare corespunzătoare, asigurați o distanță de 4 inci pe fiecare parte și de la perete.

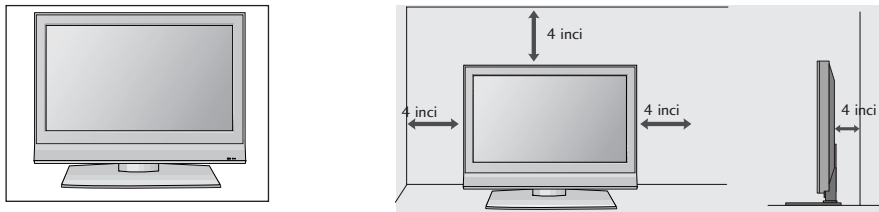

Când nu folosiți suportul de tip birou (numai 60PF9*)

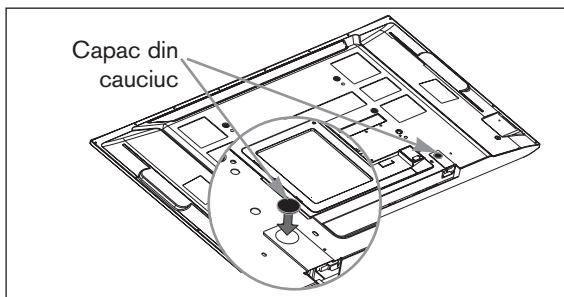

Când nu folosiți suportul de tip birou, instalați capacele din cauciuc livrate pentru protejarea ansamblului suportului de tip birou, după cum se arată în imagine.

MONTAREA PE PERETE. INSTALAREA PE ORIZONTALĂ

Pentru o ventilare corespunzătoare, păstrați o distanță de 4 inci în fiecare parte, precum și de la perete. Instrucțiuni detaliate pentru instalare sunt disponibile la vânzătorul local, consultați și Ghidul Instalării și Montării pe un Perete înclinat.

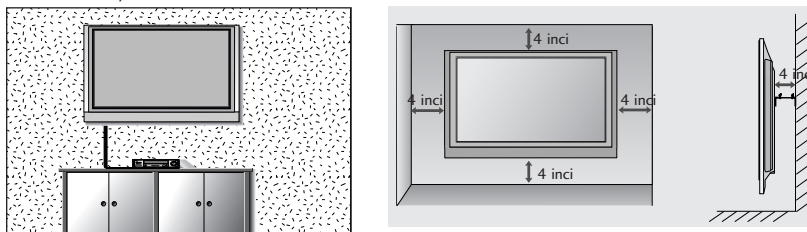

Dacă doriți să instalați capacul de protecție a ansamblului suportului de tip birou (numai Modele de televizoare cu plasmă)

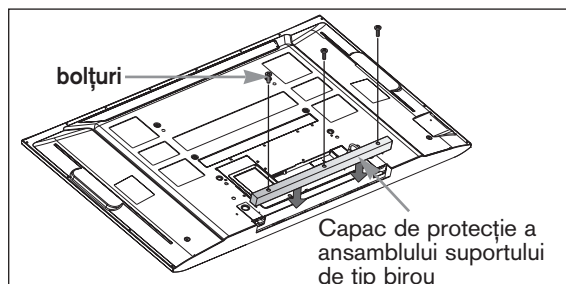

Pentru a preveni pătrunderea corpurilor străine în ansamblul suportului de tip birou, fixați capacul de protecție a ansamblului suportului de tip birou cu ajutorul bolțurilor livrate, după cum se arată în imagine.

PREGĂTIREA

- Pentru a preveni stricarea echipamentelor, nu conectați nici un cablu de alimentare înainte de conectarea tuturor echipamentelor.

CONECTAREA ANTENEI

- Pentru calitate optimă a imaginii, reglați direcția antenei.
- Cablul de antenă și convertorul nu sunt incluse.

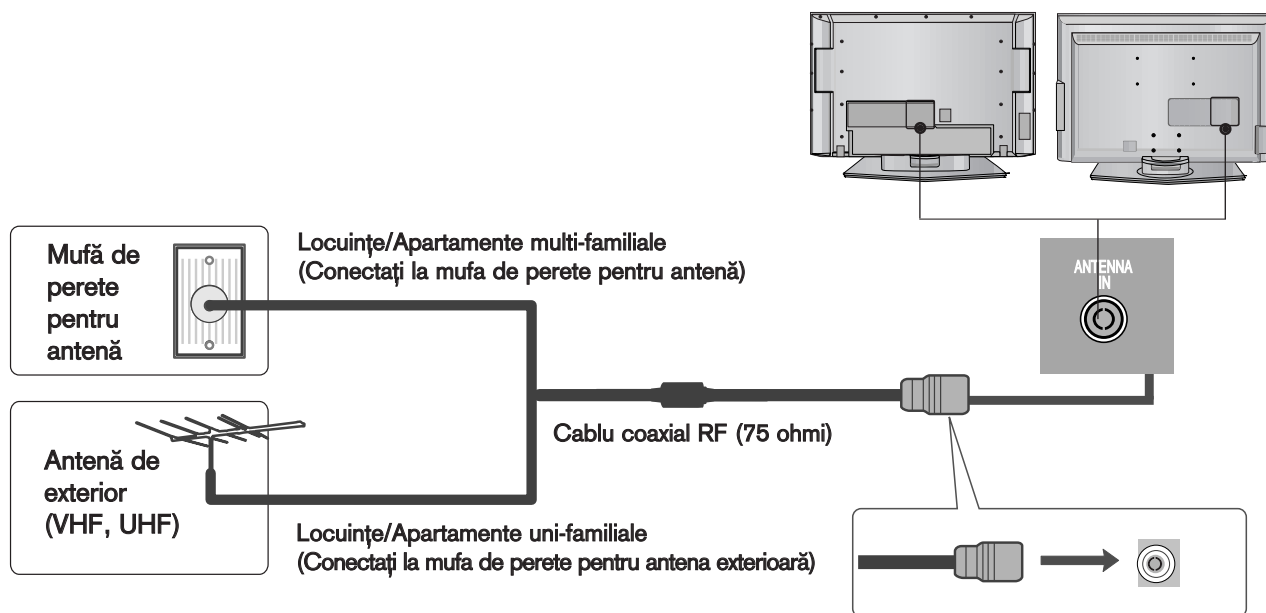

- Asigurați-vă că nu îndoiți firul de bronz atunci când conectați antena la port.
- antena cu putere de 5V funcționează doar în modul Digital. (Consultați p. 45)

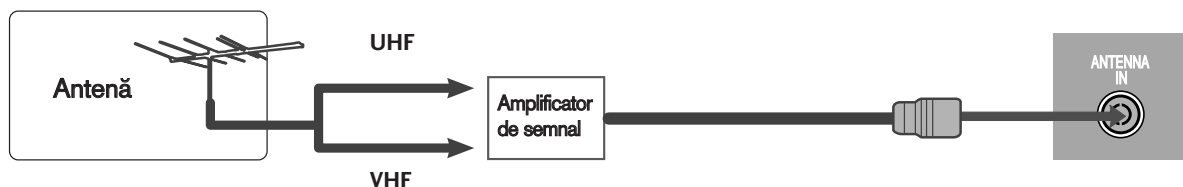

- În zonele cu semnal slab, pentru a obține o calitate mai bună a imaginii, instalați un amplificator de semnal la antenă, așa cum se prezintă în imaginea din dreapta.
- Dacă este necesar să împărțiți semnalul pentru două televizoare, utilizați un splitter de semnal pentru antenă pentru a realiza conexiunea.

INSTALAREA UNUI ECHIPAMENT EXTERN

- Pentru a preveni stricarea echipamentelor, nu conectați nici un cablu de alimentare înainte de conectarea tuturor echipamentelor.
- Această secțiune a **INSTALĂRII UNUI ECHIPAMENT EXTERN** folosește, în principal, imagini pentru modelele de televizoare LCD.

INSTALAREA RECEPTORULUI HD

- Acest televizor poate recepționa semnale aeriene digitale / prin cablu fără un convertor digital extern. Cu toate acestea, dacă recepționați semnale digitale de la un convertor digital sau alt dispozitiv digital extern, consultați figura indicată mai jos.

La conectarea cu un cablu component

- 1 Conectați mufele de ieșire ale DVD-ului (Y, PB, PR) la mufele **COMPONENT IN VIDEO** de pe televizor.
- 2 Conectați mufele audio de ieșire de pe convertorul digital cu mufa jack **COMPONENT IN AUDIO** de pe televizor.
- 3 Porniți convertorul digital. (Consultați manualul de utilizare al convertorului.)
- 4 Selectați sursa de intrare **Component** utilizând butonul **INPUT** de pe telecomandă.

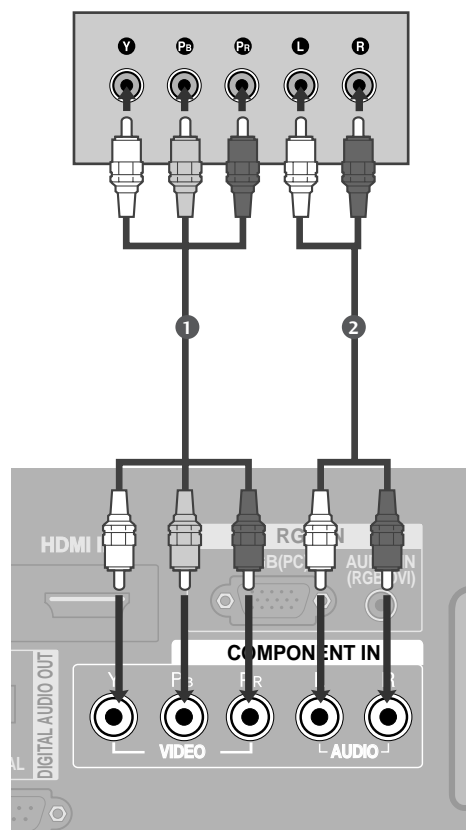

Semnal	Component	HDMI1/2	HDMI3 (numai 37/42LF7*)
480i/576i	Da	Nu	Nu
480p/576p	Da	Da	Da
720p/1080i	Da	Da	Da
1080p	Da (numai 60 Hz)	Da (24Hz/50Hz/60Hz)	Da (24Hz/50Hz/60Hz)

INSTALAREA UNUI ECHIPAMENT EXTERN

La conectarea cu un cablu HDMI

Toate, cu excepția 37/42LF7*

- 1 Conectați mufa HDMI de ieșire de pe convertorul digital cu mufa jack **HDMI/DVI IN 1** sau **HDMI IN 2** de pe televizor.
- 2 Porniți convertorul digital. (Consultați manualul de utilizare al convertorului.)
- 3 Selectați sursa de intrare **HDMI1** sau **HDMI2** utilizând butonul **INPUT** de pe telecomandă.

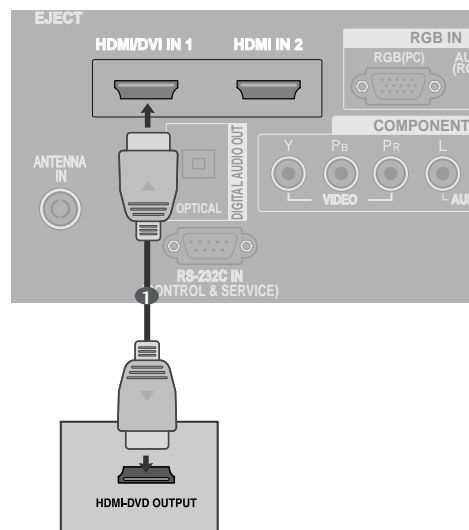

numai 37/42LF7*

- 1 Conectați mufa HDMI de ieșire de pe convertorul digital cu mufa jack **HDMI/DVI IN 1**, **HDMI IN 2** sau **HDMI IN 3** de pe televizor.
- 2 Porniți convertorul digital. (Consultați manualul de utilizare al convertorului.)
- 3 Selectați sursa de intrare **HDMI1**, **HDMI2** sau **HDMI3** utilizând butonul **INPUT** de pe telecomandă.

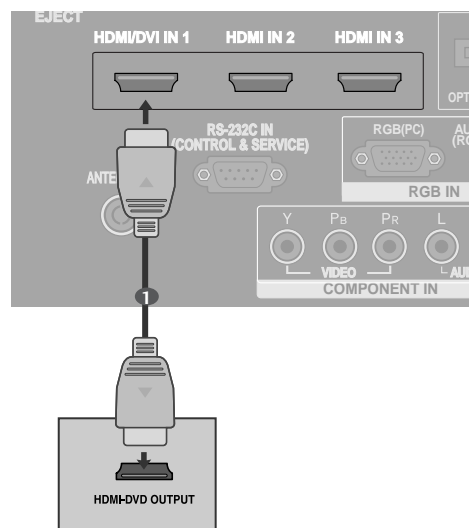

La conectarea cu un cablu HDMI către DVI

Toate, cu excepția 37/42LF7*

- 1 Conectați mufa DVI de ieșire de pe convertorul digital cu mufa jack **HDMI/DVI IN 1** de pe televizor.
- 2 Conectați mufele audio de ieșire de pe convertorul digital cu mufa jack **AUDIO(RGB/DVI)** de pe televizor.
- 3 Porniți convertorul digital. (Consultați manualul de utilizare al convertorului.)
- 4 Selectați sursa de intrare **HDMI1** utilizând butonul **INPUT** de pe telecomandă.

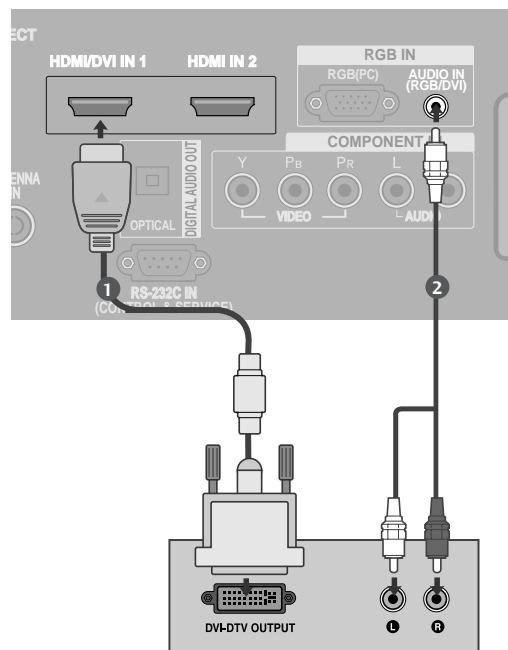

numai 37/42LF7*

- 1 Conectați mufa DVI de ieșire de pe convertorul digital cu mufa jack **HDMI/DVI IN 1** de pe televizor.
- 2 Conectați mufele audio de ieșire de pe convertorul digital cu mufa jack **AUDIO(RGB/DVI)** de pe televizor.
- 3 Porniți convertorul digital. (Consultați manualul de utilizare al convertorului.)
- 4 Selectați sursa de intrare **HDMI1** utilizând butonul **INPUT** de pe telecomandă.

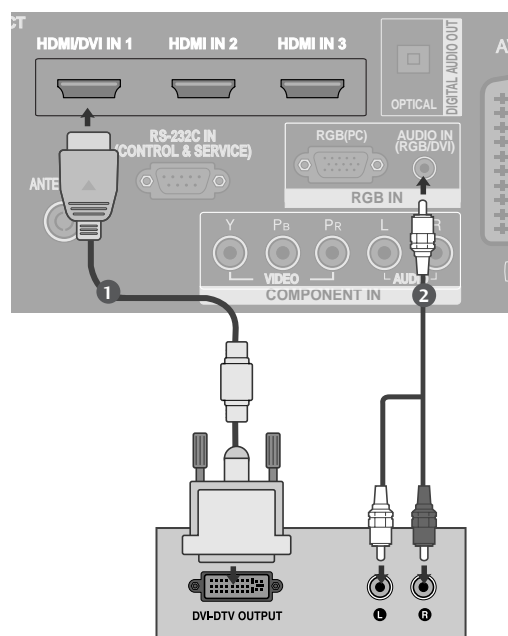

INSTALAREA UNUI ECHIPAMENT EXTERN

SETARE DVD

La conectarea cu un cablu component

- 1 Conectați mufele de ieșire ale DVD-ului (Y, PB, PR) la mufele **COMPONENT IN VIDEO** de pe televizor.
- 2 Conectați mufele audio de ieșire de pe DVD cu mufele **COMPONENT IN AUDIO** de intrare de pe televizor.
- 3 Porniți aparatul DVD, introduceți un DVD.
- 4 Selectați sursa de intrare **Component** utilizând butonul **INPUT** de pe telecomandă.
- 5 A se vedea manualul de utilizare al aparatului DVD pentru instrucțiuni de utilizare.

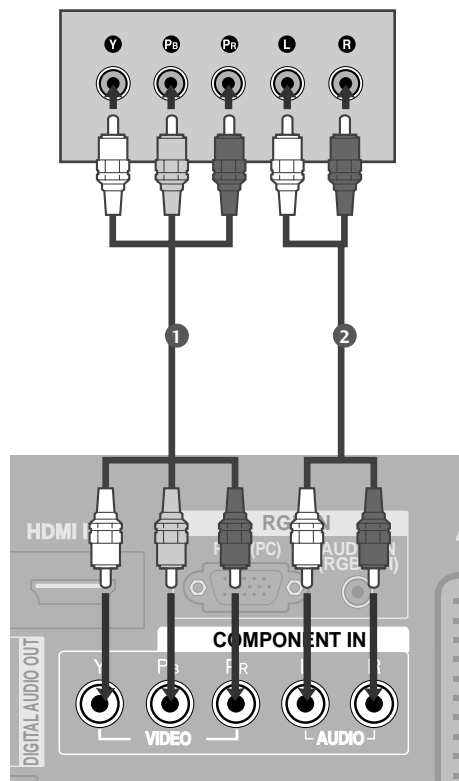

Porturi de intrare Component

Pentru a obține o calitate mai bună a imaginii, conectați aparatul DVD la porturile de intrare component, așa cum se arată mai jos.

Porturi component pe televizor	Y	P _B	P _R
Porturi de ieșire video pe aparatul DVD	Y	P _B	P _R
	Y	B-Y	R-Y
	Y	C _b	C _r
	Y	P _b	P _r

La conectarea cu un cablu SCART

- 1 Conectați mufa scart a echipamentului DVD la mufa scart **AV1** de pe aparatul TV.
- 2 Porniți aparatul DVD, introduceți un DVD.
- 3 Selectați sursa de intrare **AV1** utilizând butonul **INPUT** de pe telecomandă.
Dacă ați realizat conectarea prin mufa **AV2**, selectați sursa de intrare **AV2**.
- 4 A se vedea manualul de utilizare al aparatului DVD pentru instrucțiuni de utilizare.

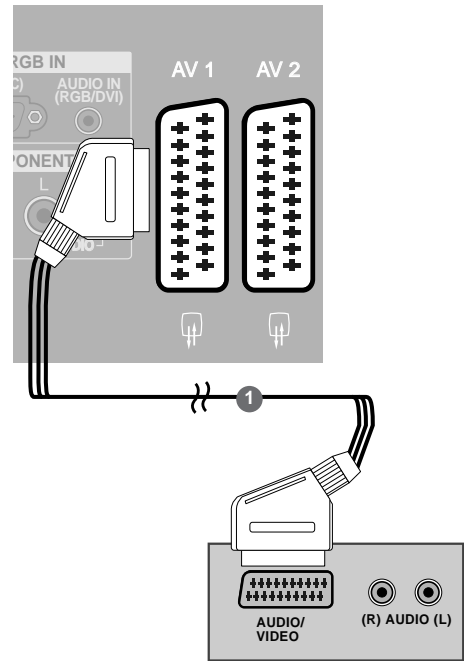

! OBSERVAȚIE

- ▶ Dacă doriți să utilizați cablul EURO scart, trebuie să utilizați cablul Euro scart ecranat.

La conectarea cu un cablu S-Video

- 1 Conectați mufa S-VIDEO de ieșire de pe DVD la mufa **S-VIDEO** de intrare de pe televizor.
- 2 Conectați mufele audio de ieșire de pe DVD la jecurile **AUDIO** de intrare de pe televizor.
- 3 Porniți aparatul DVD, introduceți un DVD.
- 4 Selectați sursa de intrare **AV3** utilizând butonul **INPUT (INTRARE)** de pe telecomandă.
- 5 A se vedea manualul de utilizare al aparatului DVD pentru instrucțiuni de utilizare.

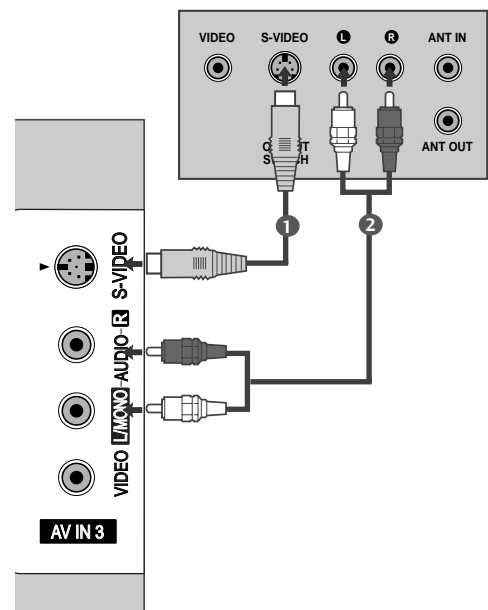

INSTALAREA UNUI ECHIPAMENT EXTERN

La conectarea cu un cablu HDMI

Toate, cu excepția 37/42LF7*

- 1 Conectați mufa HDMI de ieșire de pe DVD la jacul **HDMI/DVI IN 1** sau **HDMI IN 2** de pe televizor.
- 2 Selectați sursa de intrare **HDMI1** sau **HDMI2** utilizând butonul **INPUT (INTRARE)** de pe telecomandă.
- 3 A se vedea manualul de utilizare al aparatului DVD pentru instrucțiuni de utilizare.

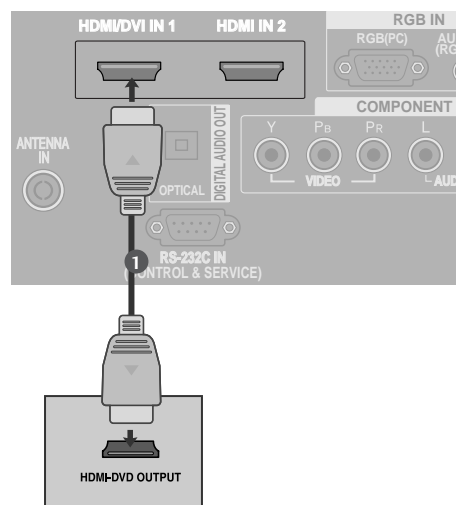

numai 37/42LF7*

- 1 Conectați mufa HDMI de ieșire de pe DVD la jacul **HDMI/DVI IN 1**, **HDMI IN 2** sau **HDMI IN 3** de pe televizor.
- 2 Selectați sursa de intrare **HDMI1**, **HDMI2** sau **HDMI3** utilizând butonul **INPUT (INTRARE)** de pe telecomandă.
- 3 A se vedea manualul de utilizare al aparatului DVD pentru instrucțiuni de utilizare.

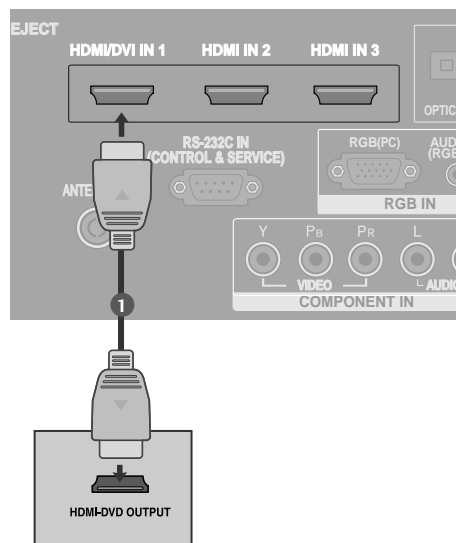

! OBSERVAȚIE

- ▶ Televizorul poate recepționa simultan semnale video și audio prin utilizarea unui cablu HDMI.
- ▶ În cazul în care DVD-ul nu acceptă Auto HDMI, trebuie să setați rezoluția de ieșire în mod corespunzător.

INSERAREA MODULULUI CI

(Această funcție nu este disponibilă în toate țările.)

- Pentru a viziona serviciile codate (cu plată) în modul TV digital.

- 1 Insearți modulul CI în SLOTUL DE CARD PCMCIA (Asociația Internațională pentru Cardurile de Memorie pentru Calculator Personal) al televizorului așa cum este prezentat.

Pentru informații suplimentare, consultați p. 48.

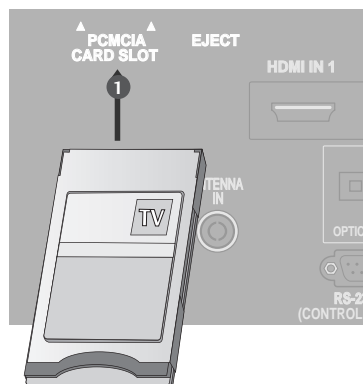

SETAREA APARATULUI VIDEO

- Pentru a evita paraziții (interferențele), lăsați o distanță adecvată între televizor și aparatul video.
- O imagine înghețată tipică preluată de la un aparat video. Dacă se utilizează formatul de imagine 4:3, imaginile fixe de pe marginea ecranului pot rămâne vizibile pe ecran.

La conectarea cu un cablu de antenă

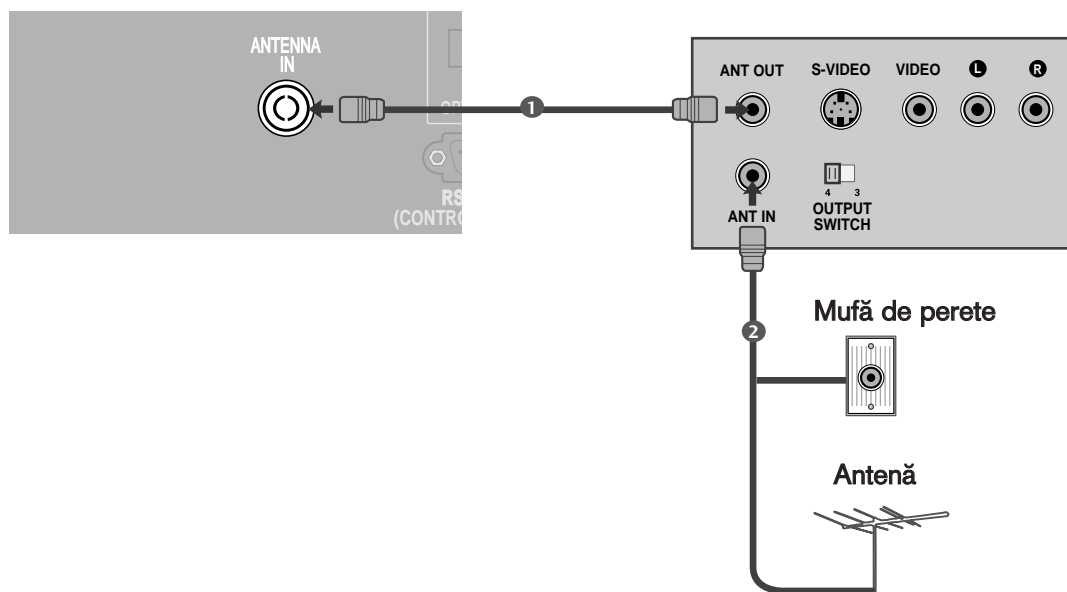

- 1 Conectați mufa **ANT OUT** a echipamentului VCR la mufa **ANTENNA IN** de pe televizor.
.....
- 2 Conectați cablul de antenă la mufa **ANT IN** de pe VCR.
.....
- 3 Apăsați butonul **PLAY** de pe aparatul video și potriviți programul aparatului video cu programul televizorului pentru vizualizare.

INSTALAREA UNUI ECHIPAMENT EXTERN

La conectarea cu un cablu SCART

- 1 Conectați mufa scart a aparatului video la mufa scart **AV1** de pe televizor.
- 2 Introduceți o casetă în aparatul video și apăsați butonul **PLAY** de pe acesta. (A se vedea manualul de utilizare al aparatului video).
- 3 Selectați sursa de intrare **AV1** utilizând butonul **INPUT** de pe telecomandă.
- 4 Dacă ați realizat conectarea prin mufa **AV2**, selectați sursa de intrare **AV2**.

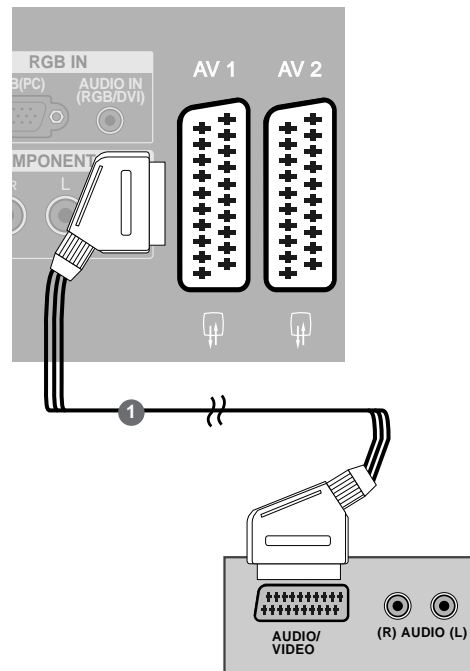

! OBSERVAȚIE

- Dacă doriți să utilizați cablul EURO scart, trebuie să utilizați cablul Euro scart ecranat.

La conectarea cu un cablu RCA

- 1 Conectați mufele jack **AUDIO/VIDEO** între televizor și aparatul video. Potrivii culorile mufelor. (Video = galben, Audio Stânga = alb și Audio Dreapta = roșu)
- 2 Introduceți o casetă în aparatul video și apăsați butonul **PLAY (REDARE)** de pe acesta. (A se vedea manualul de utilizare al aparatului video).
- 3 Selectați sursa de intrare **AV3** utilizând butonul **INPUT (INTRARE)** de pe telecomandă.

! OBSERVAȚIE

- Dacă aveți un VCR mono, conectați cablul audio al VCR la mufa jack **AUDIO L/MONO** de pe televizor.

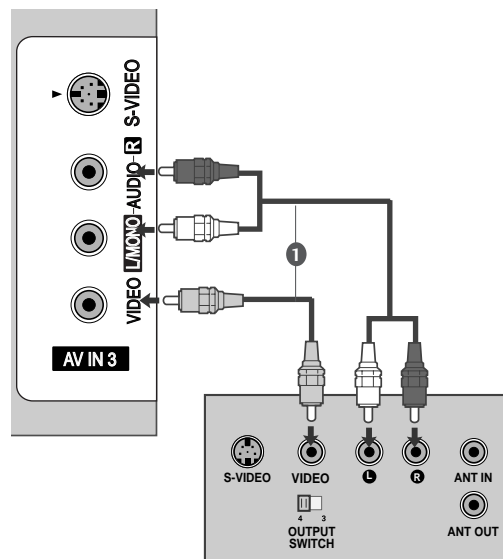

La conectarea cu un cablu S-Video

- 1 Conectați mufa S-VIDEO de ieșire de pe VCR la mufa **S-VIDEO** de intrare de pe televizor. Calitatea imaginii este îmbunătățită; în comparație cu mufa de intrare normală Composite (cablu RCA).
- 2 Conectați mufele audio de ieșire de pe VCR la jecurile **AUDIO** de intrare de pe televizor.
- 3 Introduceți o caseta video în VCR și apăsați butonul **PLAY** de pe acesta. (A se vedea manualul de utilizare al aparatului video.)
- 4 Selectați sursa de intrare **AV3** utilizând butonul **INPUT (INTRARE)** de pe telecomandă.

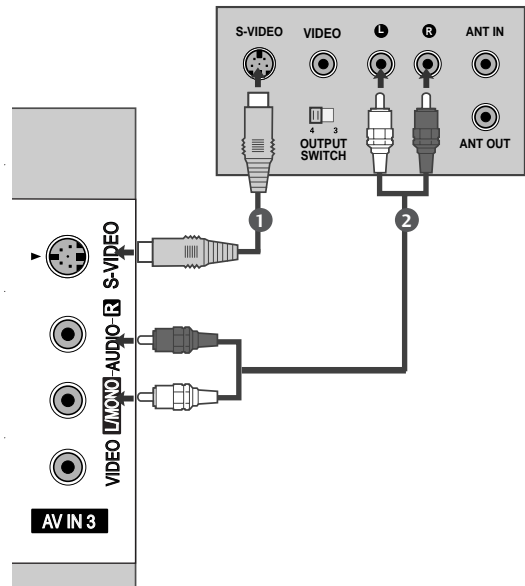

! OBSERVAȚIE

- ▶ Dacă ambele mufe S-VIDEO și VIDEO au fost conectate la S-VHS VCR simultan, numai semnalul S-VIDEO poate fi recepționat.

SETARE IEȘIRE DIGITALĂ AUDIO

Trimitere flux audio televizor către componentele audio externe prin portul Ieșire Audio Digital (Optic).

- 1 Conectați un capăt al cablului optic la portul de Ieșire Audio Digital (optic) al televizorului.
- 2 Conectați celălalt capăt al cablului optic la intrarea audio digital (optică) a echipamentului audio.
- 3 Setați opțiunea "Opțiune difuzor TV - Oprit" din meniul **AUDIO**. (▶ p.78). Pentru utilizare, consultați manualul de instrucțiuni al echipamentelor audio externe.

⚠ ATENȚIE

- ▶ Nu vă uitați direct la portul optic de ieșire. Vederea dumneavoastră poate fi afectată dacă priviți direct către raza laser.

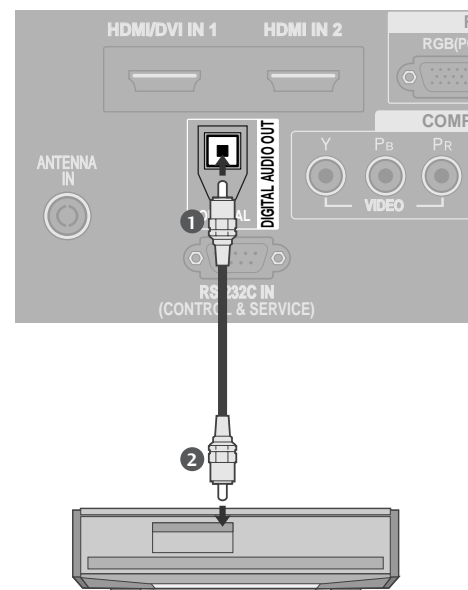

INSTALAREA UNUI ECHIPAMENT EXTERN

INSTALAREA ALTOR SURSE A/V

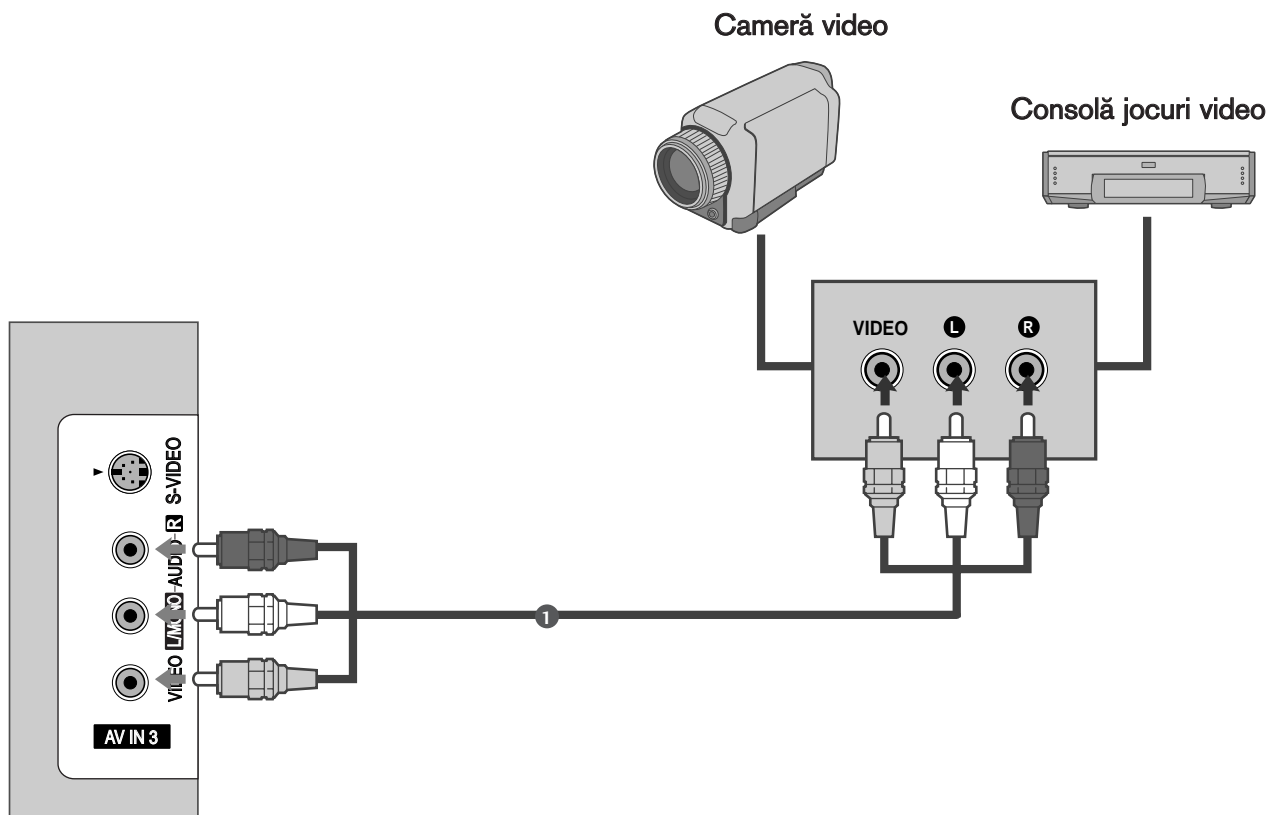

- 1 Conectați mufele jack **AUDIO/VIDEO** între televizor și aparatul video. Potrivii culorile mufelor. (Video = galben, Audio Stânga = alb și Audio Dreapta = roșu)
- 2 Selectați sursa de intrare **AV3** utilizând butonul **INPUT** (INTRARE) de pe telecomandă.
- 3 Acționați echipamentul extern corespunzător.
A se vedea ghidul de utilizare al echipamentelor externe.

Setare pt. PC

- Acest televizor are o capacitate Plug and Play, respectiv, calculatorul se adaptează automat la setările televizorului.

La conectarea cu un cablu D-sub cu 15 pini

- 1 Conectați mufa RGB de ieșire de pe PC la mufa **RGB (PC)** de intrare de pe televizor.
- 2 Conectați mufa de intrare audio a calculatorului cu mufa de intrare **AUDIO IN (RGB/DVI)** de pe televizor.
- 3 Porniți calculatorul.
- 4 Selectați sursa de intrare **RGB** utilizând butonul **INPUT** de pe telecomandă.

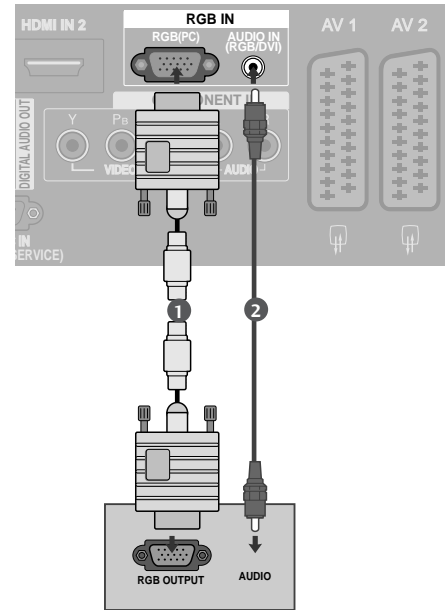

La conectarea cu un cablu HDMI către DVI

- 1 Conectați ieșirea DVI a calculatorului la mufa **HDMI/DVI IN 1** din aparat.
- 2 Conectați mufa de intrare audio a calculatorului cu mufa de intrare **AUDIO IN (RGB/DVI)** de pe televizor.
- 3 Porniți calculatorul.
- 4 Selectați sursa de intrare **HDMI1** utilizând butonul **INPUT** de pe telecomandă.

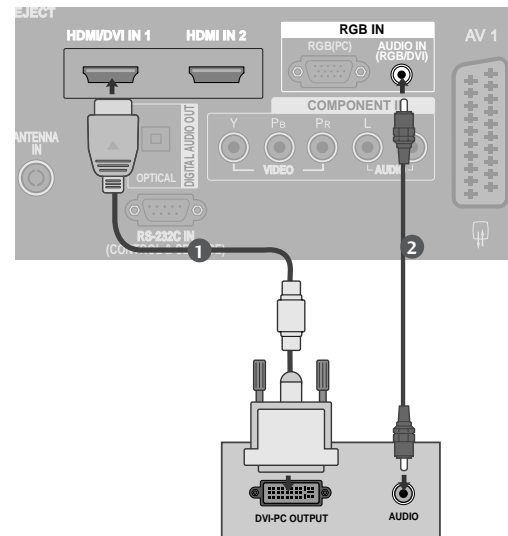

! OBSERVAȚIE

- ▶ În cazul în care calculatorul are o ieșire DVI și nicio ieșire HDMI, este necesară o conexiune audio separată.
- ▶ În cazul în care calculatorul nu acceptă Auto DVI, va trebui să setați corespunzător rezoluția de ieșire.

INSTALAREA UNUI ECHIPAMENT EXTERN

! OBSERVAȚIE

- ▶ Pentru a vă bucura de o imagine vie și de un sunet clar, conectați un calculator la televizor.
- ▶ Evitați menținerea unei imagini fixe pe ecranul televizorului pentru o perioadă lungă de timp. Imaginea fixă poate rămâne permanent imprimată pe ecran; utilizați un program de protecție a ecranului când este posibil acest lucru.
- ▶ Conectați calculatorul la portul de RGB (PC) de pe televizor; schimbați rezoluția de ieșire a calculatorului în mod corespunzător.
- ▶ Ar putea să existe un zgomot în funcție de o anumită rezoluție, imagine verticală, contrast sau strălucire în modul PC. Apoi schimbați modul PC la altă rezoluție sau schimbați rata de reîmprospătare cu o alta sau reglați strălucirea și contrastul din meniu până când imaginea devine curată. Dacă rata de reîmprospătare a plăcii grafice a calculatorului nu poate fi modificată, schimbați placa grafică a calculatorului sau consultați producătorul plăcii grafice a calculatorului.
- ▶ Forma de sincronizare a intrărilor de frecvență orizontală și verticală este diferită.
- ▶ Recomandăm utilizarea 1920 x 1080, 60 Hz pentru modul PC, aceste setări oferă cea mai bună calitate a imaginii.
- ▶ Recomandăm utilizarea 1024x768, 60Hz (Modele de televizoare cu plasmă) pentru modul PC, acestea asigură cea mai bună calitate a imaginii.
- ▶ Conectați cablul de semnal de la portul de ieșire al monitorului calculatorului la portul RGB (PC) al televizorului sau cablul de semnal al portului de ieșire HDMI al calculatorului la portul HDMI IN (sau HDMI/DVI IN) al televizorului.
- ▶ Conectați cablul audio de la PC la mufa de intrare Audio de la televizor. (Cablurile audio nu sunt achiziționate împreună cu televizorul).
- ▶ Dacă utilizați o placă de sunet, va trebui să configurați sunetul calculatorului la nivelul necesar.
- ▶ Acest televizor utilizează protocolul Plug and Play VESA. Televizorul furnizează date EDID sistemului calculatorului cu protocol DDC. Calculatorul se configurează automat atunci când folosiți acest televizor.
- ▶ Protocolul DDC este preconfigurat pentru modul RGB (RGB analog), HDMI (RGB digital).
- ▶ Dacă este necesar, configurați setările pentru funcționalitate Plug and Play.
- ▶ Dacă placa video a calculatorului nu poate oferi un flux simultan RGB atât analog cât și digital, conectați fie RGB, fie HDMI IN (sau HDMI/DVI IN) pentru a afișa calculatorul la televizor.
- ▶ Dacă placa video a calculatorului poate oferi un flux simultan RGB analog și digital, configurați televizorul fie pentru RGB, fie pentru HDMI; (celălalt mod este configurat în mod automat pentru Plug and Play de către televizor.)
- ▶ Dacă folosiți un cablu HDMI către DVI, este posibil ca modul DOS să nu funcționeze, în funcție de placa video utilizată.
- ▶ Dacă utilizați un cablu RGB-PC prea lung, ar putea exista un zgomot pe ecran. Recomandăm utilizarea unui cablu mai scurt de 5m. Asigurați cea mai bună calitate a imaginii.

Rezoluție de afișare suportată

mod RGB[PC] / HDMI[PC]			mod HDMI[DTV]		
Rezoluție	Frecvență orizontală (KHz)	Frecvență verticală (Hz)	Rezoluție	Frecvență orizontală (KHz)	Frecvență verticală (Hz)
720x400	31,468	70,08	640x480	31,469	59,94
640x480	31,469	59,94		31,469	60,00
	800x600	37,500	75,00	720x480	31,47
37,879		60,31	31,50		60,00
832x624	46,875	75,00	720x576	31,25	50,00
	49,725	74,55		37,50	50,00
1024x768	48,363	60,00	1280x720	44,96	59,94
	56,476	70,00		45,00	60,00
1280x768	60,023	75,03	1920x1080i	33,72	59,94
	47,693	59,99		33,75	60,00
1360x768	47,649	59,94	1920x1080p	28,125	50,00
1366x768	47,649	59,94		27,00	24,00
1280x1024	63,595	60,00	1920x1080p	56,25	50,00
1400x1050	65,160	60,00		67,433	59,94
1600x1200	74,077	60,00		67,500	60,00
1920x1080	66,647	59,99			

 : Doar mod HDMI[PC]

! OBSERVAȚIE

- ▶ Reduced Blanking Timing (Timp gol redus) se aplică la 1600x1200, 1920x1080 în mod RGB[PC] / HDMI[PC].
- ▶ 60PF9* nu este acceptat de 800x600, 75,00Hz în mod RGB[PC].

INSTALAREA UNUI ECHIPAMENT EXTERN

Configurarea ecranului pentru modul PC

Reglare automată (numai modul RGB[PC])

Reglează automat poziția imaginii și minimizează tremuratul imaginii. După reglare, chiar dacă imaginea nu este încă corectă, televizorul funcționează adecvat, dar necesită și alte reglări.

Auto-configure (Autoconfigurare)

Această funcție permite reglarea automată a poziției ecranului, a ceasului și a fazei. Pe durata executării autoconfigurării, imaginea afișată va dispărea timp de câteva secunde.

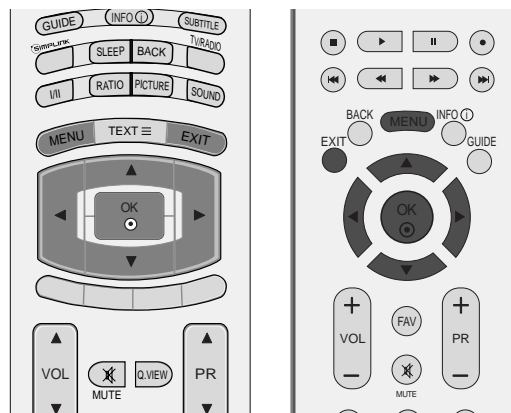

1 Apăsați butonul ► și apoi butonul ▲ sau ▼ pentru a selecta **ECRAN**.

2 Apăsați butonul ► și apoi butonul ▲ sau ▼ pentru a selecta **Config. automată**.

3 Apăsați butonul ► pentru a iniția **Config. automată**.

- Când s-a încheiat **Config. automată**, **OK** va apărea pe ecran.

- Dacă poziția imaginii nu este corectă, încercați din nou reglarea automată.

- Dacă imaginea trebuie ajustată mai mult după reglarea automată în RGB (PC), o puteți regla cu ajutorul **Config. Manuală**.

4 Apăsați butonul **EXIT** pentru a reveni la vizionarea normală în modul TV.

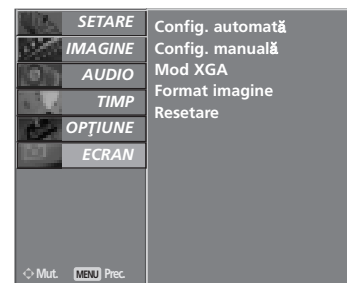

1

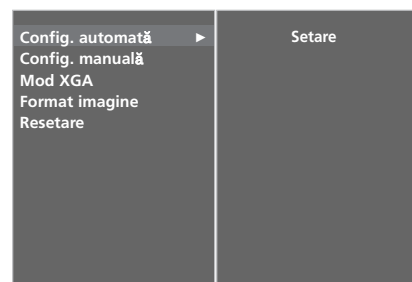

2 3

Reglarea fazei, ceasului și poziției ecranului

Dacă imaginea nu este clară după reglările automate și mai ales dacă litere tremură, reglați faza imaginii manual.

Această funcție nu poate fi utilizată în modul 1:1 Pixel.

Pentru a corecta dimensiunea ecranului, reglați **Ceas**.

Această funcție este disponibilă în modul următor: modul RGB[PC].

Ceas Această funcție are rolul de a minimiza toate barele sau dungile verticale de pe fundalul ecranului. Funcția va modifica de asemenea și lățimea ecranului.

Fază Această funcție vă permite să eliminați orice zgomot orizontal și să faceți imaginile personajelor mai clare.

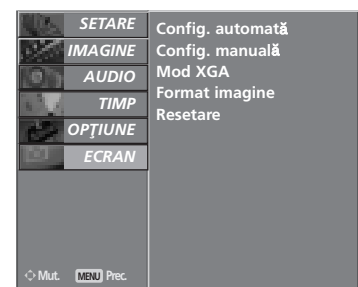
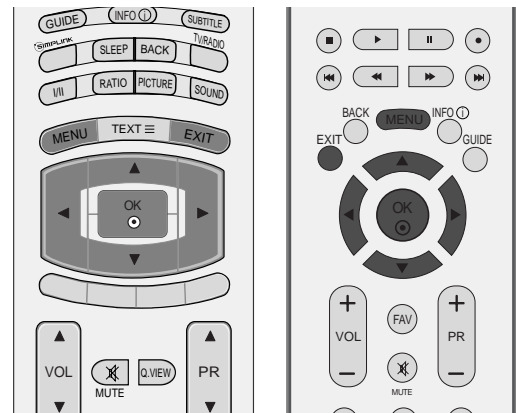

1

1 Apăsați butonul ► și apoi butonul ▲ sau ▼ pentru a selecta **ECRAN**.

2 Apăsați butonul ► și apoi butonul ▲ sau ▼ pentru a selecta **Config. Manuală**.

3 Apăsați butonul ► și apoi butonul ▲ sau ▼ pentru a selecta **Fază**, **Ceas**, **Poziție-H** sau **Poziție-V**.

4 Apăsați butonul ◀ / ▶ pentru a efectua reglajele dorite, apoi acestea vor fi memorate pentru setarea de imagine Opt. pers.

5 Apăsați butonul **EXIT** pentru a reveni la vizionarea normală în modul TV.

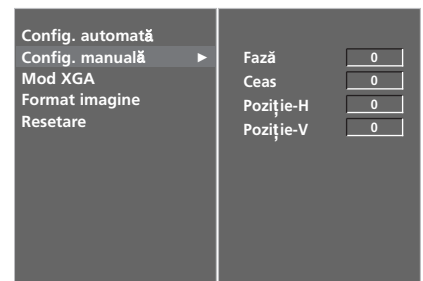

2 3 4

INSTALAREA UNUI ECHIPAMENT EXTERN

Selectarea modului XGA ecran lat

Pentru a obține o imagine normală, potriviți rezoluția din modul RGB și selecția modului XGA.

Această funcție este disponibilă în modul următor: modul RGB[PC].

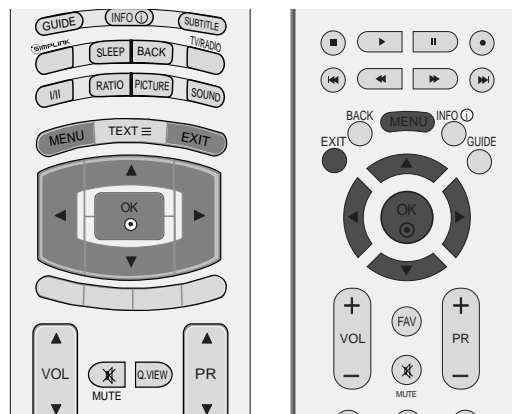

- 1 Apăsați butonul ► și apoi butonul ▲ sau ▼ pentru a selecta **ECRAN**.
- 2 Apăsați butonul ► și apoi butonul ▲ sau ▼ pentru a selecta **Mod XGA**.
- 3 Apăsați butonul ► și apoi butonul ▲ sau ▼ pentru a selecta rezoluția XGA dorită.
- 4 Apăsați butonul **EXIT** pentru a reveni la vizionarea normală în modul TV.

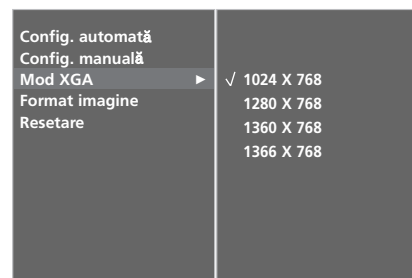
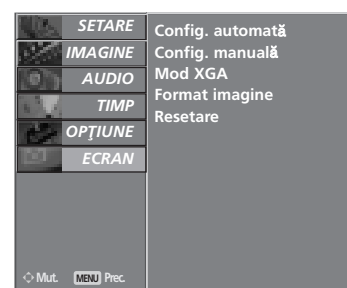

Inițializare (Resetarea valorilor originale din fabrică)

Această funcție operează în modul curent.
Pentru a inițializa valoarea reglată.

Metoda ISM și **Mod economic** nu pot fi utilizate la modelele de televizoare cu LCD.

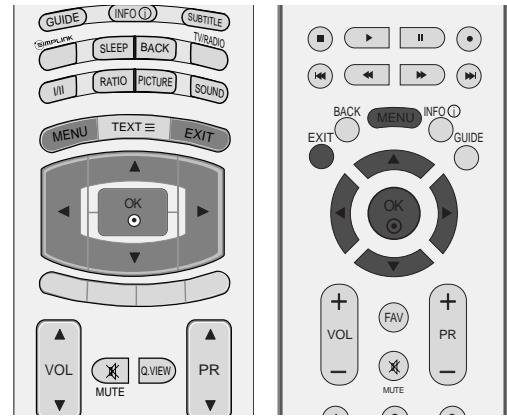

- 1 Apăsați butonul **MENU** și apoi butonul **▲** sau **▼** pentru a selecta meniul **OPȚIUNI**.
- 2 Apăsați butonul **▶** și apoi butonul **▲** sau **▼** pentru a selecta **Setări din fabricație**.
- 3 Apăsați butonul **▶** și apoi butonul **▲** sau **▼** pentru a selecta **Setări din fabricație**.
- 4 Apăsați butonul **OK**.

Va apărea mesajul **“Dacă introduceți parola, toate setările utilizatorului vor fi reinițializate”**.

- 5 Utilizați butoanele NUMERE pentru a introduce o parolă de 4 cifre.

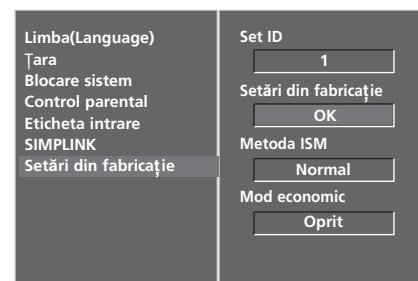
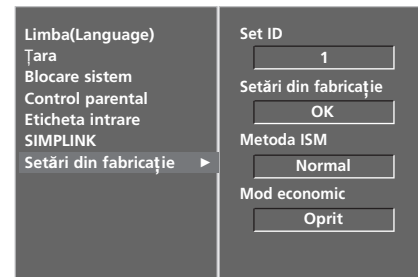
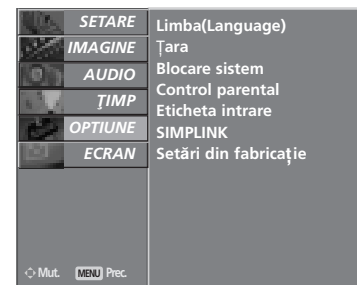

VIZIONAREA TV / CONTROLUL PROGRAMELOR

FUNCȚIILE BUTOANELOR DE PE TELECOMANDĂ (numai 37/42/47/52LY9*, 50/60PF9*)

Când utilizați telecomanda, îndreptați-o spre senzorul de telecomandă de la televizor.



D/A Selectează modul digital sau analog.
Realizează comutarea televizorului din mod așteptare.

POWER Comută televizorul în și din starea de standby.

INPUT Rotire mod extern de intrare în secvență regulată.

MODE Selectează modurile de operare de la distanță

GUIDE Afișează agenda programului.

INFO Afișează informațiile despre ecranul curent.

SUBTITLE Restaurează subtitrarea dumneavoastră favorită în mod digital.

THUMBSTICK (Sus/Jos/Stânga Dreapta) Vă permite să navigați prin meniurile afișate pe ecran și să reglați setările sistemului în funcție de preferințele dumneavoastră.

OK Acceptă selecția efectuată de dumneavoastră sau afișează modul curent.

BUTOANE COLORATE Aceste butoane sunt utilizate pentru teletext. (doar la modelele cu TELETEXT) sau pentru **Editarea programului**.

Volum sus/jos Reglează volumul.

MUTE Activează sau dezactivează redarea sunetului.

Q.VIEW Revine la programul vizionat anterior.

Program sus/jos Selectează un program

Butoane Selectează un program.

numerice 0-9 Selectează o opțiune numerotată dintr-un meniu.

LIST Afișarea listei de programe.

FAV Afișează programul favorit selectat.

Butoane de control VCR/DVD Controlează unele videorecorder-e sau DVD player-e atunci când ați selectat deja din buton modul DVD sau VCR. Controlați dispozitivele AV conectate prin apăsarea butoanelor ▲ sau ▼ sau ◀ sau ▶, **OK** (INTRODUCERE) și a butoanelor de redare, oprire, pauză, derulare înapoi, derulare înainte, salt peste capitol. (Butonul ● nu asigură astfel de funcții)

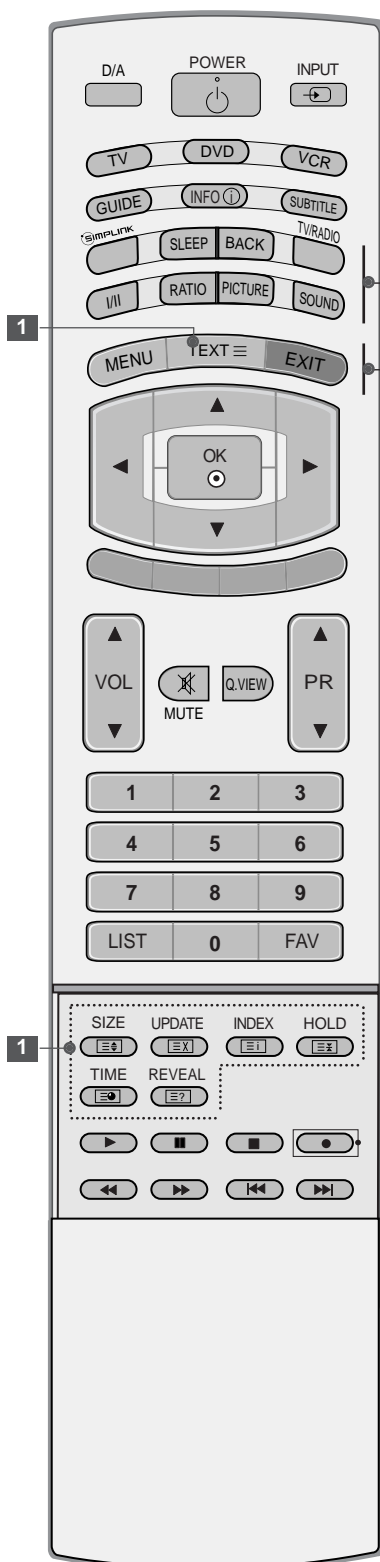

SIMPLINK Consultați lista dispozitivelor AV conectate la TV. Când comutați acest buton, pe ecran se afișează meniul Simplink.

SLEEP Setează temporizatorul pentru trecerea în așteptare.

BACK Permite utilizatorului să se întoarcă un nivel înapoi într-o aplicație interactivă, EPG (Ghid Electronic pentru Posturi) sau altă funcție de interacțiune cu utilizatorii.

TV/RADIO Selectează post Radio sau TV în mod digital.

I/II Selectează ieșirea pentru sunet.

RATIO Selectează formatul de imagine dorit de dumneavoastră.

PICTURE Ajustează imaginea prestabilită din fabrică în funcție de încăpere.

SOUND Pentru selectarea sunetului adecvat pentru programul pe care îl vizionați.

MENU Selectează un meniu.

1 Butoane TELETEXT Aceste butoane sunt utilizate pentru teletext. Pentru detalii suplimentare, consultați secțiunea 'Teletext'.

EXIT Șterge toate informațiile de pe ecran și revine la vizionarea programelor TV din orice meniu.

INSTALAREA BATERIILOR

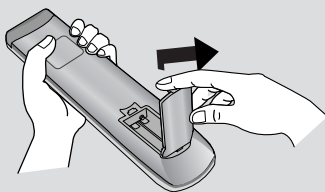

- Deschideți capacul compartimentului de baterii de pe partea din spate.
- Introduceți două baterii de tip AA 1,5V. Nu amestecați baterii vechi sau folosite cu baterii noi.
- Închideți capacul.

VIZIONAREA TV / CONTROLUL PROGRAMELOR

FUNȚIILE BUTOANELOR DE PE TELECOMANDĂ (numai 37/42/47/52LF6*, 37/42LF7*)

Când utilizați telecomanda, îndreptați-o spre senzorul de telecomandă de la televizor.



POWER Comută televizorul în și din starea de standby.

D/A INPUT Selectează modul digital sau analog.
Realizează comutarea televizorului din mod așteptare.

TV/RADIO Selectează post Radio sau TV în mod digital.

INPUT Rotire mod extern de intrare în secvență regulată.
Realizează comutarea televizorului din mod așteptare.

Reglarea strălucirii Reglează strălucirea ecranului
Revine la setările predefinite de strălucire prin schimbarea sursei modului.

BUTOANE COLORATE Aceste butoane sunt utilizate pentru teletext. (doar la modelele cu TELETEXT) sau pentru **Editarea programului**.

EXIT Șterge toate informațiile de pe ecran și revine la viziunea programelor TV din orice meniu.

BACK Permite utilizatorului să se întoarcă un nivel înapoi într-o aplicație interactivă, EPG (Ghid Electronic pentru Posturi) sau altă funcție de interacțiune cu utilizatorii.

MENU Selectează un meniu.

INFO Afișează informațiile despre ecranul curent.

GUIDE Afișează agenda programului.

Volum sus/jos Reglează volumul.

FAV Afișează programul favorit selectat

MUTE Activează sau dezactivează redarea sunetului.

Program sus/jos Selectează un program

Butoane numerice 0-9 Selectează un program.

Selectează o opțiune numerotată dintr-un meniu.

LIST Afișarea listei de programe.

Q.VIEW Revine la programul vizionat anterior.

1 MODE Selectează modurile de operare de la distanță

SIMPLINK Consultați lista dispozitivelor AV conectate la TV. Când comutați acest buton, pe ecran se afișează meniul Simplink.

1 Butoane TELETEXT Aceste butoane sunt utilizate pentru teletext. Pentru detalii suplimentare, consultați secțiunea 'Teletext'.

RATIO Selectează formatul de imagine dorit de dumneavoastră.

I/II Selectează ieșirea pentru sunet.

Butoane de control VCR/DVD Controlează unele videorecorder-e sau DVD player-e atunci când ați selectat deja din buton modul DVD sau VCR. Controlați dispozitivele AV conectate prin apăsarea butoanelor ▲ sau ▼ sau ◀ sau ▶, OK (INTRODUCERE) și a butoanelor de redare, oprire, pauză, derulare înapoi, derulare înainte, salt peste capitol. (Butonul ● nu asigură astfel de funcții)

THUMBSTICK (Sus/Jos/Stânga Dreapta) Vă permite să navigați prin meniurile afișate pe ecran și să reglați setările sistemului în funcție de preferințele dumneavoastră.

OK Acceptă selecția efectuată de dumneavoastră sau afișează modul curent.

SLEEP Setează temporizatorul pentru trecerea în așteptare.

SUBTITLE Restaurează subtitrarea dumneavoastră favorită în mod digital.

1

1

INSTALAREA BATERIILOR

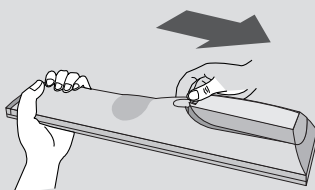

- Deschideți capacul compartimentul de baterii de pe partea din spate.
- Introduceți două baterii de tip AA 1,5V. Nu amestecați baterii vechi sau folosite cu baterii noi.
- Închideți capacul.

PORNIREA TELEVIZORULUI

- Dacă porniți televizorul, veți putea utiliza funcțiile sale.

- 1 În primul rând, conectați corect cablul de alimentare.
În acest moment, televizorul trece în modul standby.
- 2 În modul standby pentru a porni televizorul, apăsați butonul **⏻ / I**, **INPUT** sau **PR ▲** sau **▼** (sau **PR +** sau **-**) de pe televizor sau apăsați butonul **POWER**, **INPUT**, **D/A**, **PR +** sau **-** sau **Numărul(0~9)** de pe telecomandă și apoi televizorul va fi pus în funcțiune.

Inițializare configurare

Dacă pictograma OSD (On Screen Display - Afișare pe ecran) este afișată pe ecran după pornirea aparatului, puteți seta Language (Limba), Country (Țara), Time Zone (Fusul Orar), Auto programme tuning (Reglare automată programe).

Notă:

- a. Va dispărea automat după aproximativ 40 de secunde dacă nu este apăsat niciun buton.
- b. Apăsați butonul **BACK** pentru a schimba afișajul OSD curent cu cel anterior.

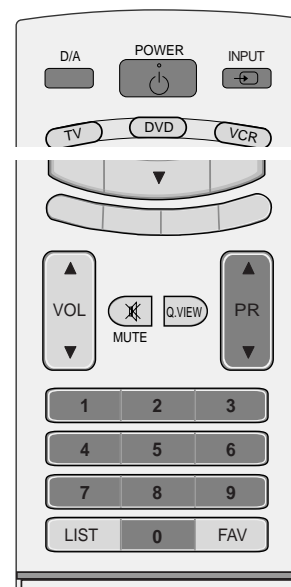

SELECTAREA PROGRAMULUI

- 1 Apăsați butoanele **PR ▲** sau **▼** (sau **PR +** sau **-**) sau numerice pentru a selecta numărului unui program.

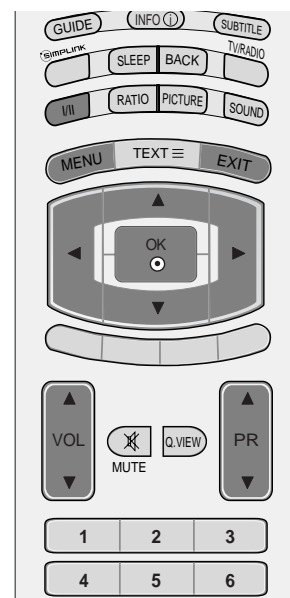

REGLAREA VOLUMULUI

- 1 Apăsați butonul **VOL ▲** sau **▼** (sau **VOL +** sau **-**) pentru a regla volumul.
- 2 Dacă doriți să opriți sonorul, apăsați butonul **MUTE**.
- 3 Puteți anula această funcție apăsând din nou butonul **MUTE**, sau unul din butoanele **VOL ▲** sau **▼** (sau **VOL +** sau **-**) sau **I/II**.



VIZIONAREA TV / CONTROLUL PROGRAMELOR

SELECTAREA ȘI REGLAREA MENIURILOR AFIȘATE PE ECRAN

Funcția OSD (Afișare pe ecran) a televizorului dumneavoastră poate diferi ușor de ceea ce se prezintă în acest manual.

- 1 Apăsați butonul **MENU** și apoi butonul ▲ sau ▼ pentru a afișa fiecare meniu.
- 2 Apăsați butonul ► și apoi butonul ▲ sau ▼ pentru a selecta o opțiune de meniu.
- 3 Modificați setarea unei opțiuni în sub-meniu sau în meniul auto-derulant utilizând butonul ◀ sau ▶. Puteți trece la un meniu de nivel superior prin apăsarea butoanelor **OK** sau **MENU**.



*: Această funcție nu este disponibilă în toate țările.

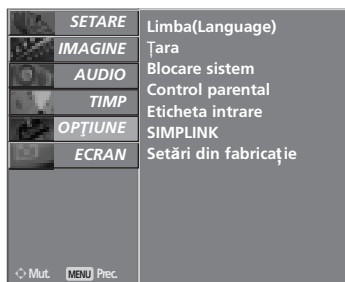
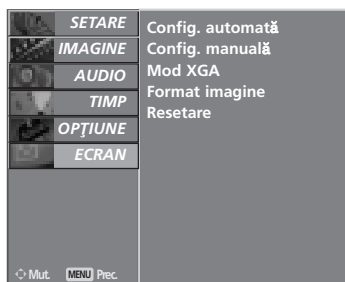
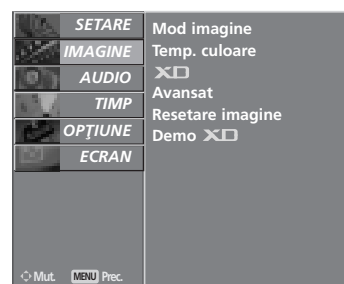

! OBSERVAȚIE

- ▶ Nu poate fi utilizată **Metoda ISM** și **Mod economic** în cazul televizoarelor model LCD.
- ▶ În modul Analog, nu vor fi afișate **Alimentare antenă 5V**, **Informații CI**, **Actualiz. software** și **Diagnostics**.

SETAREA AUTOMATĂ A PROGRAMELOR (ÎN MOD DIGITAL)

Folosiți acest mod pentru a găsi și stoca automat toate programele.

Atunci când demarați programarea automată în mod digital, toată informația stocată despre serviciu va fi ștearsă.

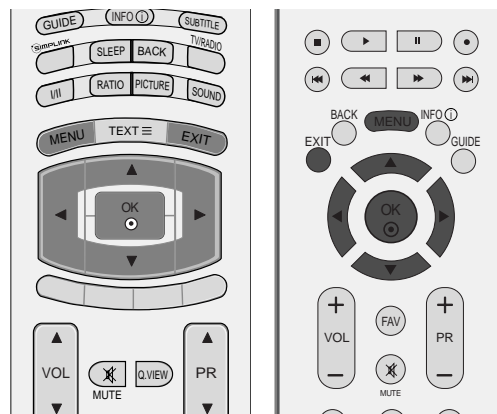

1 Apăsați butonul **MENU** și apoi butonul **▲** sau **▼** pentru a selecta meniul **SETARE**.

2 Apăsați butonul **▶** și apoi butonul **▲** sau **▼** pentru a selecta **Acord auto**.

3 Apăsați butonul **▶** pentru a începe acordul automat. Utilizați butoanele NUMERE pentru a introduce o parolă de 4 cifre în opțiunea **Blocare sistem 'Pornit'**.

Va apărea mesajul "**Toate informațiile serviciului vor fi actualizate. Continuați?**".

Dacă doriți să păstrați activă funcția de reglare automată, selectați **DA** folosind butonul **◀** sau **▶**. Apoi apăsați butonul **OK**. În caz contrar, selectați **NU**.

Pentru a opri acordul automat, apăsați butonul **MENU (MENIU)**.

4 Apăsați butonul **EXIT** pentru a reveni la vizionarea normală în modul TV.

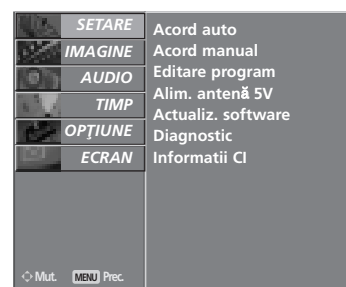

1

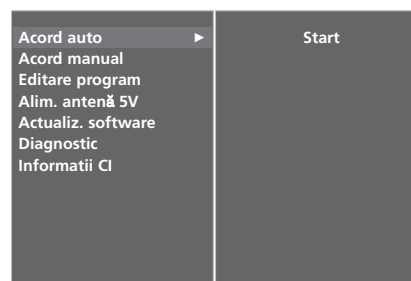

2

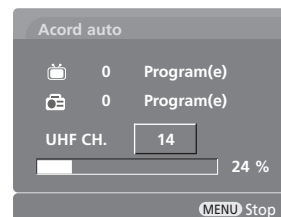

3

SETAREA MANUALĂ A PROGRAMELOR (ÎN MOD DIGITAL)

Reglare Manuală vă permite să adăugați manual un post la lista dumneavoastră de posturi.

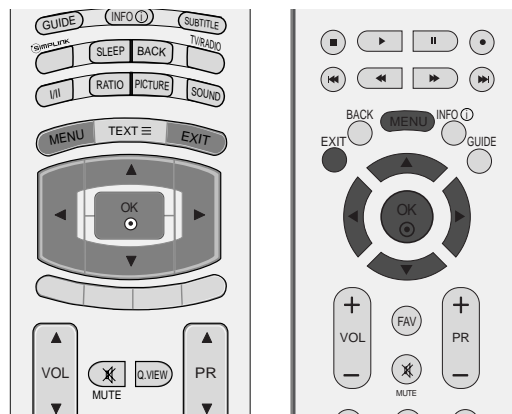

- 1 Apăsați butonul **MENU** și apoi butonul ▲ sau ▼ pentru a selecta meniul **SETARE**.
- 2 Apăsați butonul ► și apoi butonul ▲ sau ▼ pentru a selecta **Acord manual**.
- 3 Apăsați butonul ►, apoi butonul ▲ sau ▼ sau butoanele NUMERE pentru a selecta numărul canalul dorit.
Utilizați butoanele NUMERE pentru a introduce o parolă de 4 cifre în opțiunea **Blocare sistem 'Pornit'**.
- 4 Apăsați butonul **OK** pentru a salva.

Atunci când numărul canalului pe care doriți să-l adăugați este deja adăugat în lista de programe, va apărea mesajul "**Informația de setare a canalului va fi actualizată. Continuați?**".

Dacă doriți să păstrați activă funcția de reglare manuală, selectați **DA** folosind butonul ◀ sau ▶.

Apoi apăsați butonul **OK**. În caz contrar, selectați **NU**.

- 5 Apăsați butonul **EXIT** pentru a reveni la viziunea normală în modul TV.

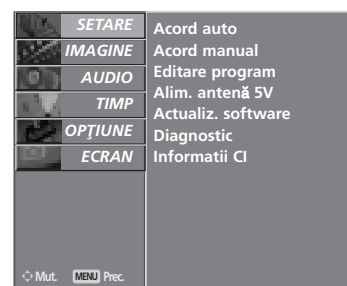

1

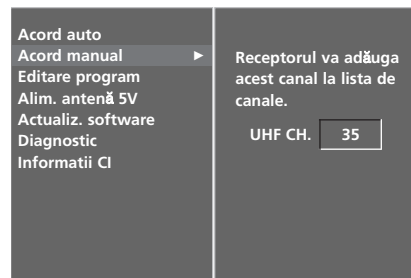

2

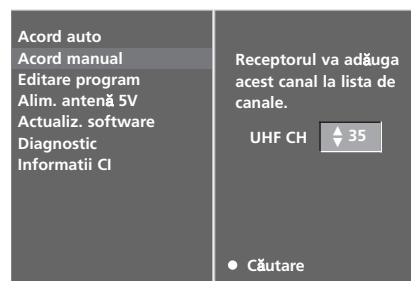

3 4

EDITAREA PROGRAMELOR (ÎN MOD DIGITAL)

Atunci când un număr de post este omis, aceasta înseamnă că nu îl veți putea selecta folosind butoanele **PR ▲** sau **▼** (sau **PR +** sau **-**) în cursul vizionării TV.

Dacă doriți să selectați postul omis, introduceți direct numărul postului utilizând butoanele **NUMERE** sau selectați-l din meniul de Editare program.

Această funcție vă permite să omiteți posturile stocate.

Este disponibilă în unele țări numai pentru mutarea unui număr de program cu butonul **GALBEN**.

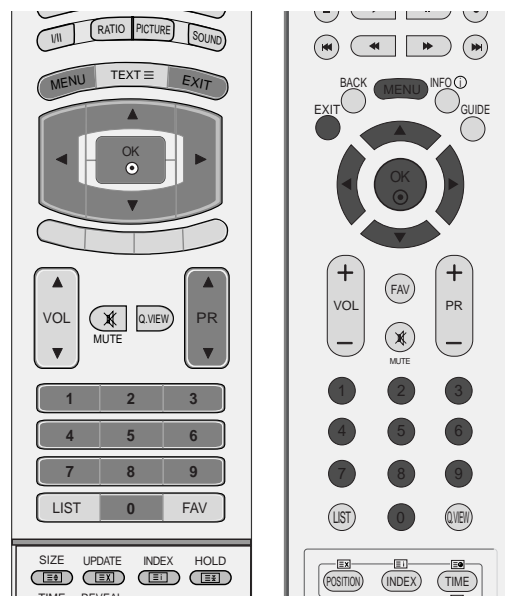

1 Apăsați butonul **MENU** și apoi butonul **▲** sau **▼** pentru a selecta meniul **SETARE**.

2 Apăsați butonul **▶** și apoi butonul **▲** sau **▼** pentru a selecta **Editare program**.

3 Apăsați butonul **▶** pentru a afișa meniul **Editare program**.
Utilizați butoanele NUMERE pentru a introduce o parolă de 4 cifre în opțiunea **Blocare sistem 'Pornit'**.

4 Selectați un post pentru a fi stocat sau omis prin intermediul butonului **▲** sau **▼** sau **◀** sau **▶**.

5 Apăsați în mod repetat butonul **ALBASTRU** pentru a face ca postul să fie omis sau stocat.

În cazul posturilor pe care doriți să le omiteți, postul omis apare în culoare albastră, iar aceste posturi nu vor fi selectate de butoanele **PR ▲** sau **▼** (sau **PR +** sau **-**) în timp vizionării TV.

6 Apăsați butonul **EXIT** pentru a reveni la vizionarea normală în modul TV.

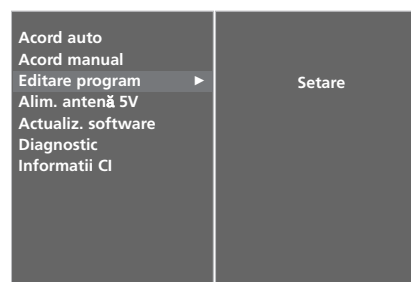
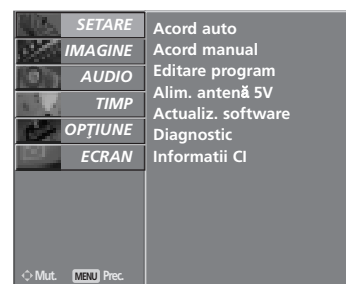

VIZIONAREA TV / CONTROLUL PROGRAMELOR

Mini Glosar



Afișat în cazul Programului DTV.



Afișat în cazul Programului Blocat.



Afișat în cazul Programului Radio.



Afișat în cazul Programului MHEG.



Afișat în cazul Programului Teletext.



Afișat în cazul Programului Subtitrare.



Afișat în cazul Programului Codat.



Afișat în cazul Programului Dolby.

■ Blocarea unui număr de program

1 Selectați numărul de program pe care doriți să îl blocați cu ajutorul unuia din butoanele ▲ sau ▼ sau ◀ sau ▶.

2 Apăsați butonul albastru. Programul blocat se colorează în albastru.

3 Apăsați din nou butonul albastru pentru a debloca programul blocat anterior.

Dacă un număr de program este blocat, în timpul vizionării normale în modul TV nu îl veți putea selecta utilizând butonul PR ▲ sau ▼ (sau PR + sau -).

Dacă doriți să selectați postul omis, introduceți direct numărul postului utilizând butoanele NUMERE sau selectați-l din meniul de editare post sau EPG.

4 Apăsați butonul EXIT pentru a reveni la vizionarea normală în modul TV.

■ Blocarea unui post (doar în modul Blocare Sistem Activată)

1 Selectați un post pentru a fi blocat prin intermediul butonului ▲ sau ▼ sau ◀ sau ▶.

2 Apăsați butonul VERDE. Marcajul de blocare va apărea înaintea numărului postului respectiv.

3 Apăsați butonul VERDE din nou pentru a renunța la această funcție.

Notă:

- ▶ Pentru a viziona un post blocat, introduceți o parolă de 4 cifre în sistemul Lock (Blocare). Asigurați-vă că veți reține acest număr!
- ▶ Dacă ați uitat parola, apăsați '7', '7', '7', '7' pe telecomandă.
- ▶ Dacă selectați alt post după renunțarea la un post blocat și apoi reveniți la postul blocat în termen de 1 minut, nu va mai trebui să introduceți o parolă pentru postul blocat.

■ Selectarea postului favorit

1 Selectați numărul postului favorit apăsând butonul ▲ sau ▼ sau ◀ sau ▶ și apoi apăsați butonul FAV pe telecomandă.

Va include automat programul selectat în lista de programe favorite.

ALIMENTARE ANTENA 5V (DOAR ÎN MOD DIGITAL)

Chiar dacă antena externă nu este prevăzută cu un adaptor special pentru 5V, această funcție poate furniza 5V televizorului.

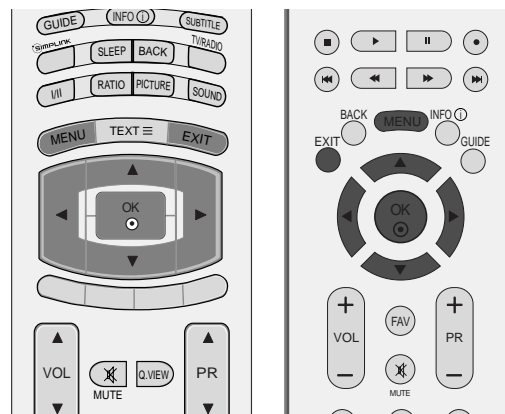

- 1 Apăsați butonul **MENU** și apoi butonul **▲** sau **▼** pentru a selecta meniul **SETARE**.
- 2 Apăsați butonul **▶** și apoi butonul **▲** sau **▼** pentru a selecta **Alim. antena 5V**.
- 3 Apăsați butonul **▶** și apoi butonul **▲** sau **▼** pentru a selecta **Oprit** sau **Pornit**.

În **Alimentare antenă 5V**, dacă setarea este un scurtcircuit, aceasta va reveni în mod automat la **Oprit**.

Va apărea mesajul "Supraalimentare antenă. Oprire automată".

- 4 Apăsați butonul **EXIT** pentru a reveni la vizionarea normală în modul TV.

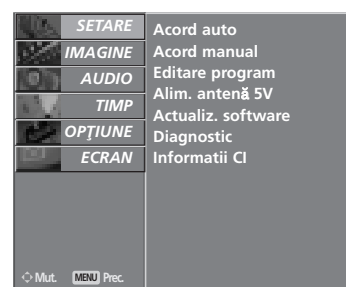

1

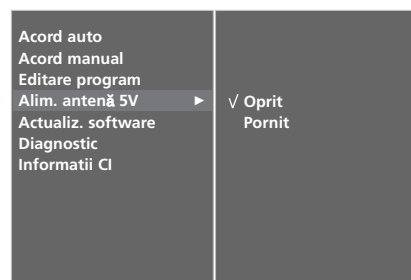

2 3

ACTUALIZARE SOFTWARE (DOAR ÎN MOD DIGITAL)

Actualizare pachet software (Software Update) înseamnă că pachetul software poate fi descărcat prin sistemul digital de transmisie terestră.

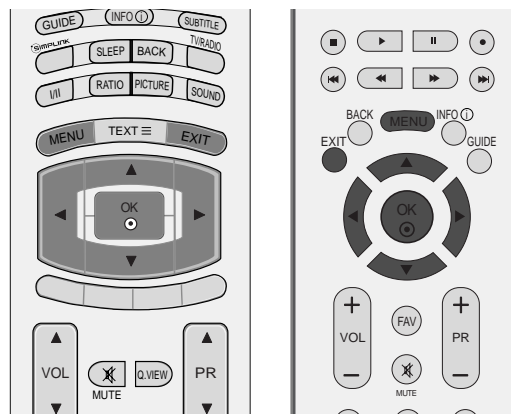

- 1 Apăsați butonul **MENU** și apoi butonul ▲ sau ▼ pentru a selecta meniul **SETARE**.
- 2 Apăsați butonul ► și apoi butonul ▲ sau ▼ pentru a selecta **Actualiz. software**.
- 3 Apăsați butonul ► și apoi butonul ▲ sau ▼ pentru a selecta **Oprit** sau **Pornit**.
 - Dacă selectați **Pornit**, se va afișa o casetă mesaj pentru confirmare din partea utilizatorului pentru a anunța că a fost găsit un software nou.
- 4 Apăsați butonul **EXIT** pentru a reveni la vizionarea normală în modul TV.

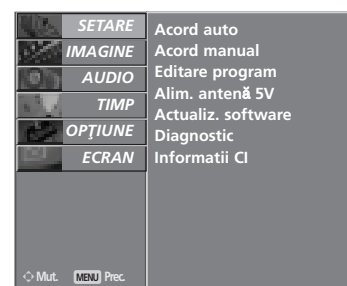

1

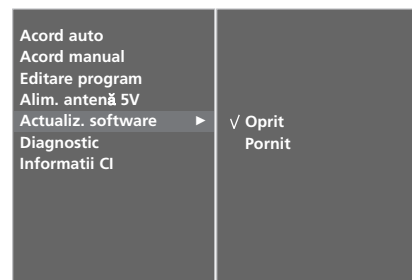

2 3

* Pentru configurarea funcției “Actualiz. software”

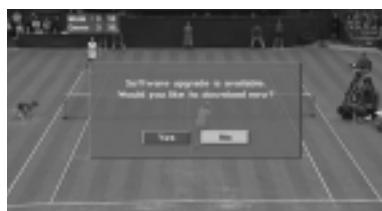

Ocazional, o transmisiune a informației despre software-ul actualizat va genera apariția următorului meniu pe ecranul televizorului.



Selectați **DA** folosind butonul ◀ sau ▶ atunci când veți vedea următoarea imagine.



După ce activitatea de Actualizare Software a fost finalizată, durează aproximativ un minut pentru ca Sistemul să fie reinițializat.

- Pe durata Actualizării Software, rețineți următoarele:

- Alimentarea televizorului nu trebuie întreruptă.
- Televizorul nu trebuie oprit.
- Antena nu trebuie deconectată.
- În acest timp, n-ar trebui să opriți alimentarea televizorului.
- În aceste momente, nu ar trebui să utilizați butonul de comutare Pornit/Oprit.
- După Actualizare Software, puteți confirma versiunea actualizată a software-ului în meniul Diagnostic

DIAGNOSTICARE (DOAR ÎN MOD DIGITAL)

Această funcție vă permite să aflați date despre Manufacturer (Producător), Model/Type (Model/Tip), Numărul de Serie și Versiunea Software.

Afișează informația și puterea semnalului multiplexorului inversat.

Afișează informația semnalului și numele serviciului multiplexorului selectat.

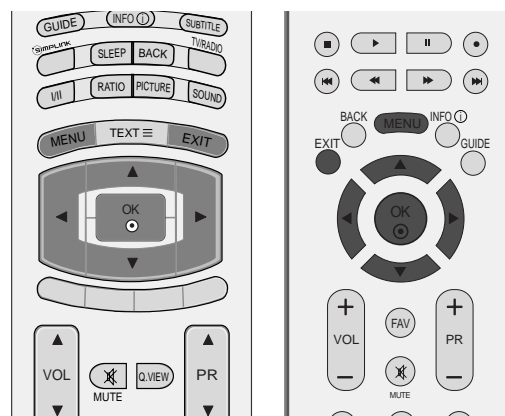

- 1 Apăsați butonul **MENU** și apoi butonul ▲ sau ▼ pentru a selecta meniul **SETARE**.
- 2 Apăsați butonul ► și apoi butonul ▲ sau ▼ pentru a selecta **Diagnostics**.
- 3 Apăsați butonul ► pentru a afișa informații despre Producător, Model/Tip, Numărul de Serie și Versiunea Software.
- 4 Apăsați butonul **EXIT** pentru a reveni la vizionarea normală în modul TV.

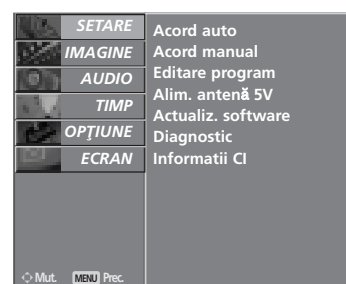

1

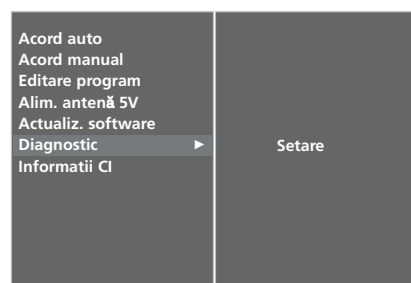

2

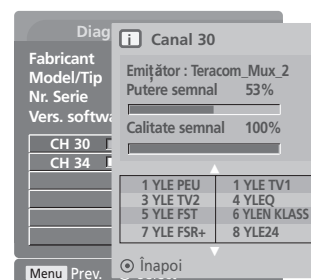

3

INFORMAȚII CI (COMMON INTERFACE - INTERFAȚĂ OBIȘNUITĂ) (DOAR ÎN MOD DIGITAL)

Această funcție vă permite să vizionați servicii codate (servicii cu plată). Dacă veți înlătura Modulul CI, nu veți mai putea viziona serviciile cu plată. Atunci când este inserat modulul în slotul CI, puteți accesa meniul modului. Pentru a achiziționa un modul și un smart card, contactați un reprezentant din zona dumneavoastră. Nu exagerați cu inserarea și îndepărtarea unui modul CAM din televizor. Ar putea genera probleme. Atunci când televizorul a pornit după inserarea unui Modul CI, adesea nu veți putea auzi sunetul.

S-ar putea să constatați o imagine anormală conform modului CI și a smart card-ului.

Este posibil ca funcția CI (Interfață Comună) să nu fie aplicată pe baza circumstanțelor de televiziune din țară.

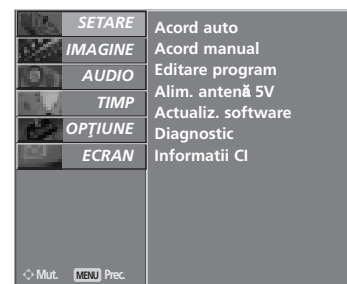
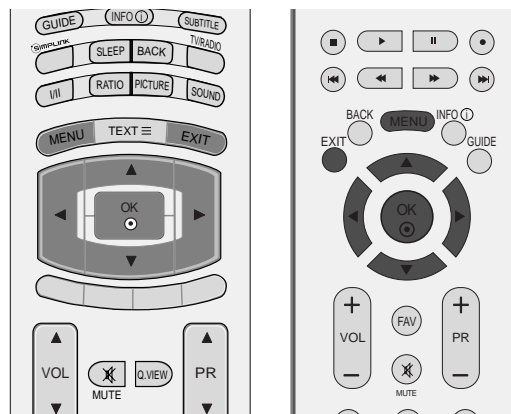

- 1 Apăsați butonul **MENU** și apoi butonul ▲ sau ▼ pentru a selecta meniul **SETARE**.
- 2 Apăsați butonul ► și apoi butonul ▲ sau ▼ pentru a selecta **Informatii CI**.
- 3 Apăsați butonul ► și apoi butonul OK.
- 4 Apăsați butonul ▲ sau ▼ pentru a selecta elementul dorit: informații despre Modul, informații despre smart card, limbă sau descărcare software etc.
- 5 Apăsați butonul **OK**.
- 6 Apăsați butonul **EXIT** pentru a reveni la vizionarea normală în modul TV.

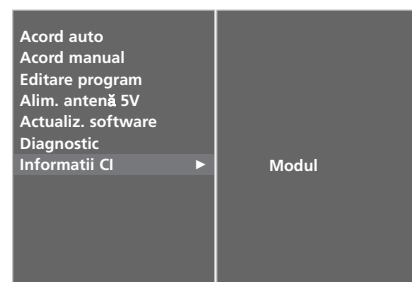

- Acest OSD este doar pentru ilustrare, iar opțiunile meniului și formatul ecranului pot varia în funcție de furnizorul de servicii Digitale cu plată.
- Este posibil să schimbați ecranul și serviciile meniului CI (Common Interface - Interfață obișnuită) prin intermediul furnizorului dumneavoastră.

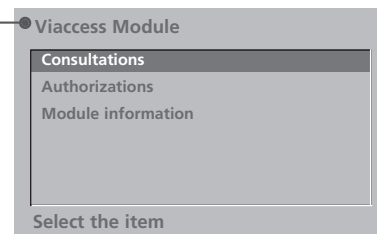

SETAREA AUTOMATĂ A PROGRAMELOR (ÎN MOD ANALOG)

Prin intermediul acestei metode pot fi memorate toate stațiile care pot fi recepționate. Se recomandă să utilizați setarea automată a programelor atunci când instalați acest monitor.

- 1 Apăsați butonul **MENU** și apoi butonul **▲** sau **▼** pentru a selecta meniul **SETARE**.
- 2 Apăsați butonul **▶** și apoi butonul **▲** sau **▼** pentru a selecta **Acord auto**.
- 3 Apăsați butonul **▶** pentru a selecta **Sistem..**. Selectați un sistem TV cu ajutorul butonului **◀** sau **▶**;

L : SECAM L/L' (Franța)

BG : PAL B/G, SECAM B/G (Europa / Europa de est / Asia / New Zealand / M.East / Africa / Australia)

I : PAL I/II (Marea Britanie / Irlanda / Hong Kong / South Africa)

DK : PAL D/K, SECAM D/K (Europa de est / China / Africa / CIS)

- 4 Apăsați butonul **▼** pentru a selecta **Memorare de La**.

Selectați numărul de post inițial cu ajutorul butonului **◀** sau **▶** sau al butoanelor NUMERE în meniul **Memorare de La**.

- 5 Apăsați butonul **▼** pentru a selecta **Start**.

Numele stației este memorat pentru stațiile care transmit date de tip VPS (Video Programme Service - servicii de programe video), PDC (Programme Delivery Control - controlul furnizării programelor) sau TELETEXT.

Dacă unei stații nu îi poate fi atribuit nici un nume, este atribuit numărul canalului și memorarea se face în formatul **C** (V/UHF 01- 69) sau **S** (Cable 01-47), urmat de un număr.

Pentru a opri acordul automat, apăsați butonul **MENU** (MENIU).

La terminarea setării automate a programelor, pe ecran este afișat meniul **Editare program**.

Pentru informații despre editarea programelor memorate, consultați secțiunea **Editare program**.

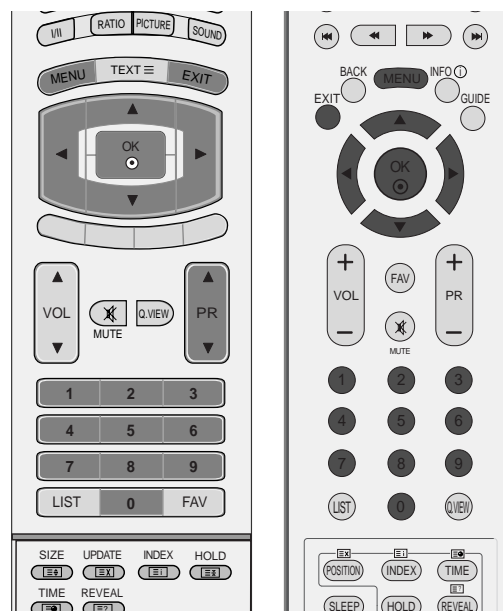

1

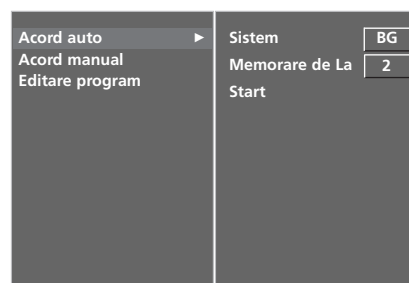

2 3 4 5

SETAREA MANUALĂ A PROGRAMELOR (ÎN MOD ANALOG)

Setarea manuală a programelor vă permite să realizați manual setarea stațiilor și aranjarea acestora în ordinea dorită.

- 1 Apăsați butonul **MENU** și apoi butonul ▲ sau ▼ pentru a selecta meniul **SETARE**.
- 2 Apăsați butonul ► și apoi butonul ▲ sau ▼ pentru a selecta **Acord manual**.
- 3 Apăsați butonul ► pentru a selecta **Memorie**.
 Selectați numărul de post inițial cu ajutorul butonului ◀ sau ► sau al butoanelor NUMERE în meniul **Memorie**.
- 4 Apăsați butonul ▼ pentru a selecta **Sistem**. Apăsați butonul ◀ sau ► pentru a selecta un meniu de sistem al televizorului:

L : SECAM L/L' (Franța)

BG : PAL B/G, SECAM B/G (Europa / Europa de est / Asia / New Zealand / M.East / Africa / Australia)

I : PAL I/II (Marea Britanie / Irlanda / Hong Kong / South Africa)

DK : PAL D/K, SECAM D/K (Europa de est / China / Africa / CIS)

- 5 Apăsați butonul ▼ pentru a selecta **Bandă**. Apăsați butonul ◀ sau ► pentru a selecta **V/UHF** sau **Cablu**, după cum e necesar.
- 6 Apăsați butonul ▼ pentru a selecta **Canal**. Puteți selecta numărul programului dorit utilizând butonul ◀ sau ► sau butoanele numerice.

Pe cât posibil, selectați numărul programului direct cu butoanele numerice.

- 7 Apăsați butonul ▼ pentru a selecta **Căutare**. Apăsați butonul ◀ sau ► pentru a începe căutarea. Dacă este găsită un post, căutarea se va opri.
- 8 Apăsați butonul **OK** pentru a memora această stație.
- 9 Pentru a memora altă stație, repetați pașii de la **3** la **8**.
- 10 Apăsați butonul **EXIT** pentru a reveni la vizionarea normală în modul TV.

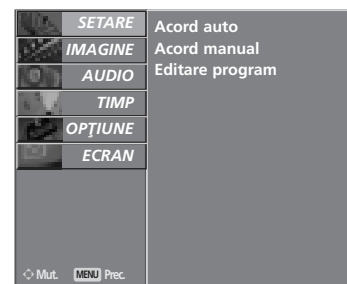
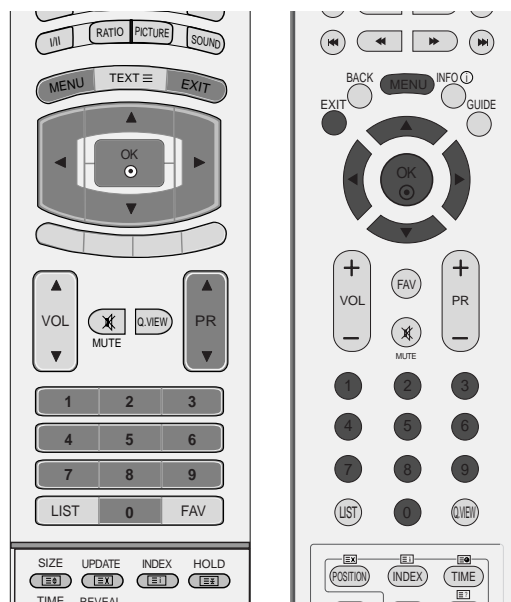

1

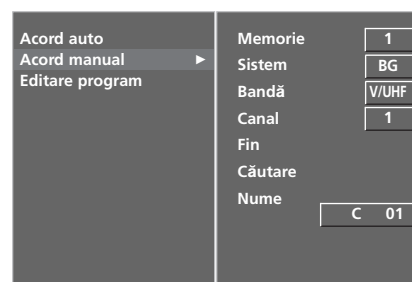

SETARE DE FINEȚE (ÎN MOD ANALOG)

Setarea de finețe este necesară în mod normal doar dacă recepția este proastă.

- 1 Apăsați butonul **MENU** și apoi butonul ▲ sau ▼ pentru a selecta meniul **SETARE**.
- 2 Apăsați butonul ► și apoi butonul ▲ sau ▼ pentru a selecta **Acord manual**.
- 3 Apăsați butonul ► și apoi butonul ▲ sau ▼ pentru a selecta **Fin**.
- 4 Apăsați butonul ► și apoi butonul ◀ sau ► pentru selecția de finețe a imaginii și a sunetului optime.
- 5 Apăsați butonul **OK** pentru a memora această stație.
- 6 Apăsați butonul **EXIT** pentru a reveni la vizionarea normală în modul TV.

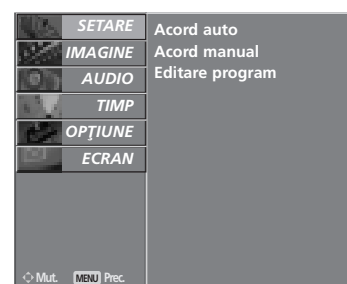
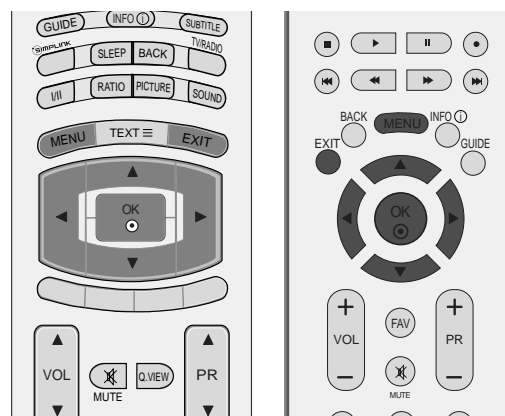

1

TRIBUIREA UNUI NUME DE STAȚIE (ÎN MOD ANALOG)

De asemenea, puteți atribui fiecărui număr de program un nume de stație compus din cinci caractere.

- 1 Apăsați butonul **MENU** și apoi butonul ▲ sau ▼ pentru a selecta meniul **SETARE**.
- 2 Apăsați butonul ► și apoi butonul ▲ sau ▼ pentru a selecta **Acord manual**.
- 3 Apăsați butonul ► și apoi butonul ▲ sau ▼ pentru a selecta **Nume**.
- 4 Apăsați butonul ► și apoi butonul ▲ sau ▼. Puteți utiliza alfabetul de la **A** la **Z**, numerele de la **0** la **9**, **+** sau **-**, și spațiile goale.
- 5 Apăsați butonul ◀ sau ► pentru a selecta poziția, apoi selectați al doilea caracter, ș.a.m.d.
- 6 Apăsați butonul **OK** pentru a memora această stație.
- 7 Apăsați butonul **EXIT** pentru a reveni la vizionarea normală în modul TV.

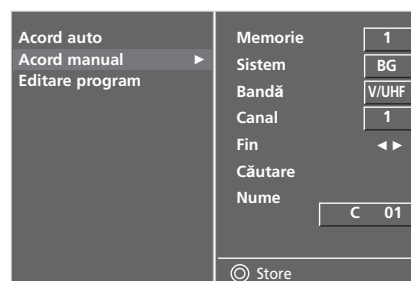

2 3 4 5

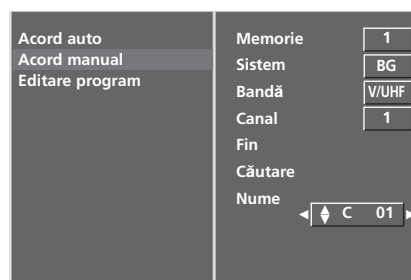

2 3 4 5 6

EDITAREA PROGRAMELOR (ÎN MOD ANALOG)

Această funcție vă permite să ștergeți programele selectate sau să le blocați.
De asemenea, puteți muta unele stații la alte numere de program sau puteți insera la numărul de program selectat o stație cu datele ne-completate.

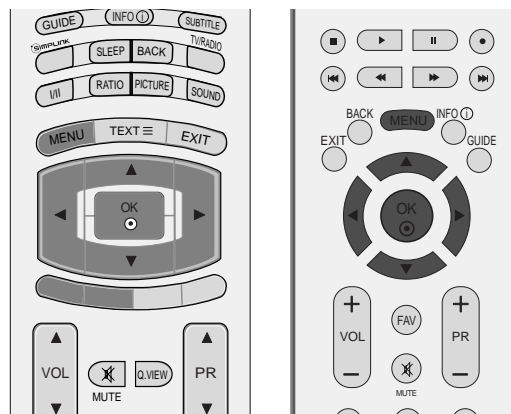

- 1 Apăsați butonul **MENU** și apoi butonul ▲ sau ▼ pentru a selecta meniul **SETARE**.
- 2 Apăsați butonul ► și apoi butonul ▲ sau ▼ pentru a selecta **Editare program**.
- 3 Apăsați butonul ► pentru a afișa meniul Editare program.

■ Ștergerea unui program

- a Selectați programul pe care doriți să îl ștergeți cu ajutorul unuia din butoanele ▲ sau ▼ sau ◀ sau ▶.
- b Apăsați de două ori butonul **roșu**. Programul selectat este șters, iar programele care urmează sunt deplasate în sus cu o poziție.

■ Copierea unui program

- a Selectați programul pe care doriți să îl copiați cu ajutorul unuia din butoanele ▲ sau ▼ sau ◀ sau ▶.
- b Apăsați butonul **verde**. Toate programele care urmează sunt deplasate în jos cu o poziție.



1

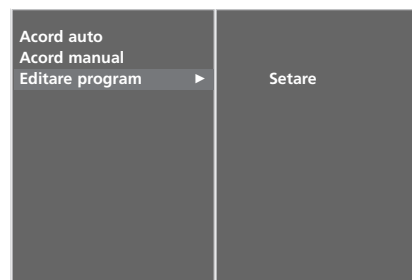

2

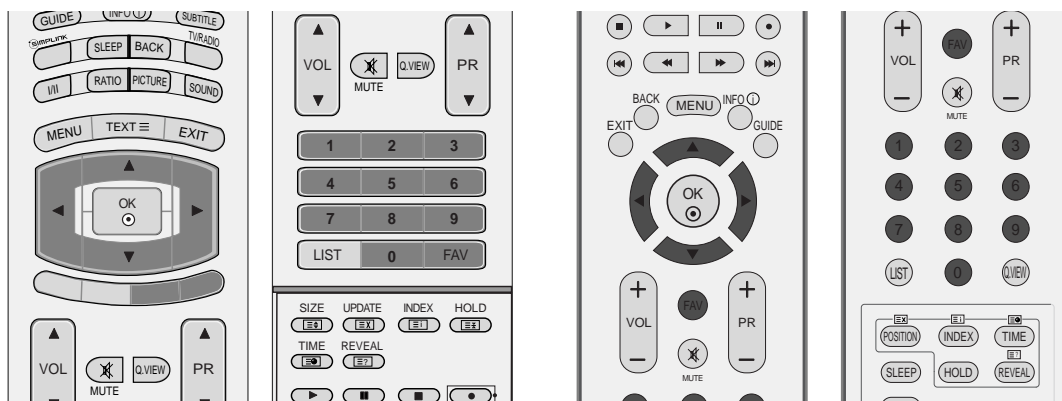

■ Mutarea unui program

- a Selectați programul pe care doriți să îl mutați cu ajutorul unuia din butoanele ▲ sau ▼ sau ◀ sau ▶.
- b Apăsați butonul **galben**.
- c Mutați programul la numărul de program dorit cu ajutorul unuia din butoanele ▲ sau ▼ sau ◀ sau ▶.
- d Apăsați din nou butonul **galben** pentru a termina această funcție.

■ Blocarea unui număr de program

- a Selectați numărul de program pe care doriți să îl blocați cu ajutorul unuia din butoanele ▲ sau ▼ sau ◀ sau ▶.
- b Apăsați butonul albastru. Programul blocat se colorează în albastru.
- c Apăsați din nou butonul albastru pentru a debloca programul blocat anterior.
- d Dacă un număr de program este blocat, în timpul vizionării normale în modul TV nu îl veți putea selecta utilizând butonul **PR** ▲ sau ▼ (sau **PR** + sau -).

Dacă doriți să selectați un program blocat, introduceți direct numărul programului cu ajutorul butoanelor numerice sau selectați-l în meniul de editare programe sau în lista de programe.

■ Selectarea postului favorit

- a Selectați numărul postului dumneavoastră preferat folosind butonul ▲ sau ▼ sau ◀ sau ▶.
- b Apăsați butonul **FAV**.

Programul selectat va fi adăugat în lista de programe favorite.

AFIȘAREA LISTEI DE PROGRAME

Puteți verifica programele memorate prin afișarea listei de programe.

■ Afișarea listei de programe

- 1 Apăsați butonul **LIST (listare)** pentru a afișa meniul **Lista Programe**.

Pe ecran este afișată lista de programe.

- S-ar putea ca în listă să apară programe colorate cu albastru. Acestea au fost blocate prin intermediul setării automate a programelor sau în modul de editare a programelor.
- Unele programe au numărul de canal afișat în lista de programe, ceea ce indică faptul că nu li s-a atribuit un nume de stație.

■ Selectarea unui program din lista de programe

- 1 Selectați un program utilizând unul dintre butoanele ▲ sau ▼.
- 2 Apăsați butonul **OK**. Monitorul se comută la programul al cărui număr a fost selectat.

■ Parcurgerea listei de programe

Există pagini cu LISTE de posturi ce conțin în total 100 de posturi (ÎN MOD ANALOG).

- 1 Apăsați repetat unul din butoanele ▲ sau ▼ pentru a întoarce paginile.
- 2 Apăsați butonul **LIST** pentru a reveni la vizionarea normală în modul TV.

■ Afișarea tabelului de posturi preferate

Apăsați butonul **FAV** pentru a afișa meniul cu tabelul posturilor preferate.

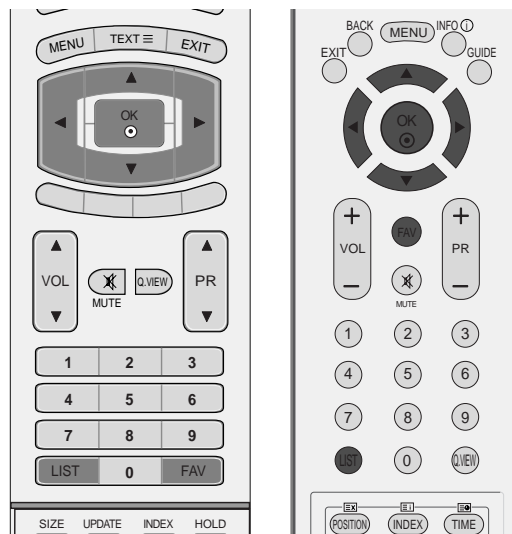

< ÎN MOD DIGITAL >

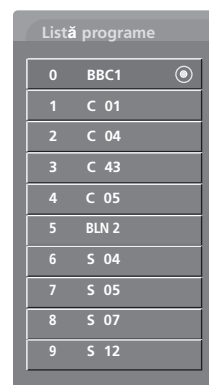

< ÎN MOD ANALOG >

Mini Glosar

- ♥ Afișat în cazul Programului Favorit.
- 🔒 Afișat în cazul Programului Blocat.

ETICHETĂ INTRODUCERE

Stabilește o etichetă pentru fiecare sursă de introducere care nu este utilizată atunci când apăsați butonul **INPUT**.

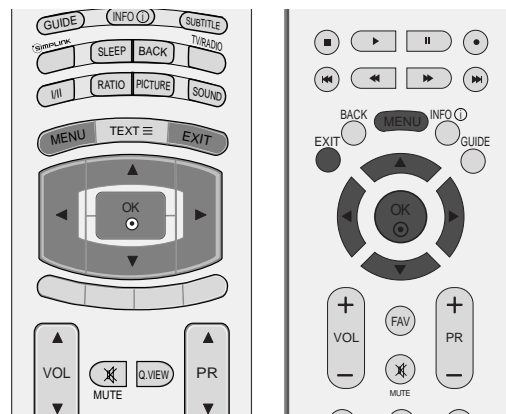

- 1 Apăsați butonul **MENU** și apoi butonul **▲** sau **▼** pentru a selecta meniul **OPȚIUNI**.
- 2 Apăsați butonul **▶** și apoi butonul **▲** sau **▼** pentru a selecta **Eticheta intrare**.
- 3 Apăsați butonul **▶** și apoi utilizați butonul **▲** sau **▼** pentru a selecta sursa: AV1, AV2, Comp., RGB, HDMI1, HDMI2 sau HDMI3 (numai 37/42LF7*).
- 4 Apăsați butonul **◀** sau **▶** pentru a selecta eticheta.
- 5 Apăsați butonul **EXIT** pentru a reveni la vizionarea normală în modul TV.

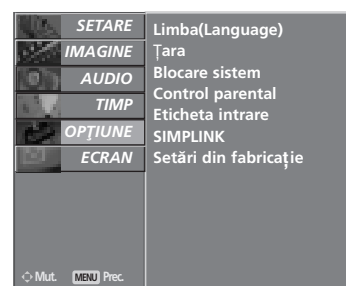

1

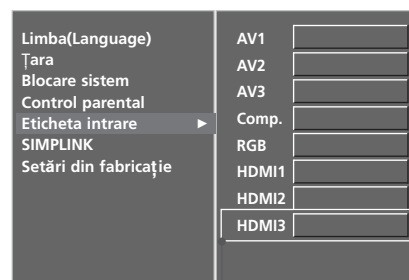

numai 37/42LF7*

2 3 4

VIZIONAREA TV / CONTROLUL PROGRAMELOR



Funcționează numai la aparatele cu logo-ul SIMPLINK.
Verificați existența logo-ului SIMPLINK.

Aceasta vă permite să controlați și să utilizați alte dispozitive AV conectate la TV prin intermediul cablului HDMI fără cabluri și configurații suplimentare.

Dacă nu doriți meniul SIMPLINK, selectați **Inactiv**.

Pentru modelul 37/42LF7*, funcția SIMPLINK (Conectare simplă) nu este suportată de fluxul de intrare HDMI IN 3.

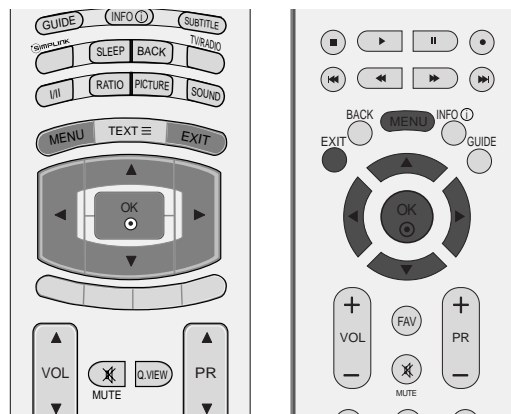

1 Apăsați butonul **MENU** și apoi butonul ▲ sau ▼ pentru a selecta meniul **OPȚIUNI**.

2 Apăsați butonul ► și apoi butonul ▲ sau ▼ pentru a selecta **SIMPLINK**.

3 Apăsați butonul ► și apoi butonul ▲ sau ▼ pentru a selecta **Oprit** sau **Pornit**.

4 Apăsați butonul **EXIT** pentru a reveni la vizionarea normală în modul TV.

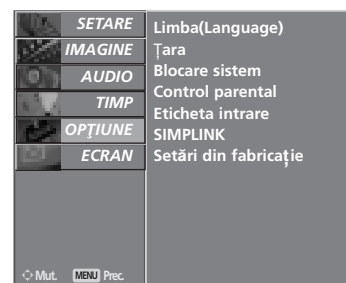



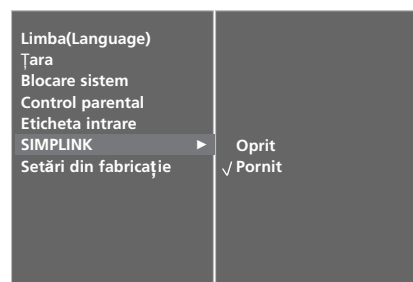





1



2 3

Funcțiile SIMPLINK

Redarea de pe disc

Controlați dispozitivele AV conectate prin apăsarea butoanelor ▲ sau ▼ sau ◀ sau ▶, OK, , , , , , , , , și a butoanelor de redare, oprire, pauză, derulare înapoi, derulare înainte, salt peste capitol.

Redarea directă

După conectarea dispozitivelor AV la televizor, este posibil să controlați direct dispozitivele și să utilizați suporturi media fără a mai fi nevoie de configurări suplimentare.

Selectarea dispozitivului AV

Vă permite să selectați unul dintre dispozitivele AV conectate la TV și să porniți redarea.

Oprirea tuturor dispozitivelor

Când opriți televizorul, toate dispozitivele conectate sunt, de asemenea, oprite.

Comutarea ieșirii audio

Oferă un mod ușor de a comuta ieșirea audio.

***Un dispozitiv, care este conectat la televizor prin intermediul cablului HDMI dar care nu acceptă Simplink, nu asigură această funcție.**

Meniul SIMPLINK

Apăsați butonul ▲ sau ▼ sau ◀ sau ▶, apoi OK pentru a selecta sursa SIMPLINK dorită.

- 1 Vizualizare TV : Comutați la canalul TV precedent indiferent de modul curent.
- 2 Redare DISC : Selectați și redați discurile conectate. Când sunt disponibile discuri multiple, titlurile acestora sunt afișate în partea de jos a ecranului.
- 3 Redare VCR : Redați și controlați VCR-ul conectat.
- 4 Redarea înregistrărilor HDD : Redați și controlați înregistrările stocate pe HDD.
- 5 Ieșire audio spre un home theatre/ieșire audio spre TV : Selectați home theatre sau difuzor TV pentru ieșirea audio.



! OBSERVAȚIE

- ▶ Conectați cablul HDMI la HDMI/DVI IN sau la mufa (ieșire HDMI) aflată în partea din spate a aparatului SIMPLINK la mufa HDMI IN.
- ▶ Pentru un sistem Home Theater cu funcția SIMPLINK, după conectarea mufei HDMI prin metoda de mai sus, conectați cablul DIGITAL AUDIO OUT la mufa DIGITAL AUDIO IN aflată în partea din spate a televizorului și la mufa OPTICAL aflată în partea din spate a aparatului SIMPLINK.
- ▶ Când utilizați aparatul extern cu SIMPLINK, apăsați butonul TV la MODE pe telecomandă și apoi îl puteți utiliza.
- ▶ Când sursa de intrare este comutată pe cealaltă sursă, cu butonul INPUT de pe telecomandă sau cu alt buton, aparatul care funcționează cu SIMPLINK se oprește.
- ▶ Când selectați sau utilizați mediul aparatului cu funcția Home Theater, difuzorul se comută automat pe HT Speaker (audiere la sistemul Home Theater).

CONTROLUL IMAGINILOR

EPG (GHIDUL ELECTRONIC PENTRU POSTURI) (ÎN MOD DIGITAL)

Acest sistem dispune de un Ghid Electronic pentru Posturi (EPG) pentru a vă ajuta să navigați prin toate opțiunile de vizualizare posibile.

EPG furnizează informații precum listarea de programe, ora de începere și încetare pentru toate serviciile disponibile. În plus, adesea sunt disponibile informații detaliate prin intermediul EPG (disponibilitatea și cuantumul acestor detalii despre posturi pot varia, în funcție de operatorul de servicii de difuzare respectiv).

Această funcție poate fi folosită doar atunci când informația EPG este difuzată prin intermediul companiilor de difuzare.

EPG afișează descrierea postului pentru următoarele 8 zile.

Pornire/oprire EPG

- 1 Apăsați butonul **GUIDE** pentru a porni EPG.
- 2 Apăsați butonul **GUIDE** sau **EXIT** pentru a opri EPG și a vă întoarce la vizualizarea normală TV.

Selectarea unui post

- 1 Apăsați butonul **▲** sau **▼**, **◀** sau **▶**, **PR ▲** sau **▼** (sau **PR +** sau **-**) pentru a selecta postul dorit, apoi apăsați butonul **OK** pentru a afișa postul selectat.



Funcțiile butoanelor în modul de ghidare NOW/NEXT (ACUM/URM?TORUL)

Butoanele Telecomenzii	Funcție
ROȘU	Schimbare mod EPG
GALBEN	Introducere Înregistrare Temporizator/Mod setare memento
ALBASTRU	Introducere Înregistrare Temporizator/Mod listă memento
●	Schimbă cu canalul selectat
◀ sau ▶	Selectează postul NOW (CURENT) sau NEXT (URM?TORUL)
▲ sau ▼	Selectează Postul de Difuzare
PR	În Susul Paginii / În Josul Paginii
GUIDE/EXIT	Oprire EPG
TV/RADIO	Selectează postul TV sau RADIO
INFO ⓘ	Pornire sau oprire informații detaliate

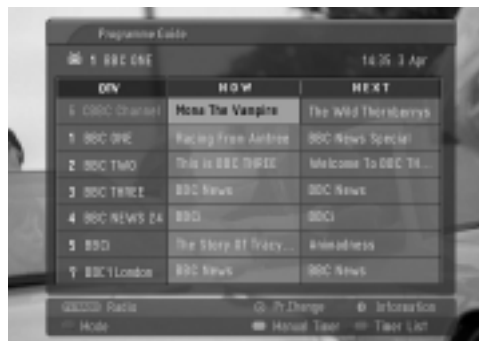

Funcție Butoane în Modul Ghid pentru 8 Zile

Butoanele Telecomenzii	Funcție
ROȘU	Schimbare mod EPG
VERDE	Mod setare Introducere Dată
GALBEN	Introducere Înregistrare Temporizator/Mod setare memento
ALBASTRU	Introducere Înregistrare Temporizator/Mod listă memento
●	Schimbă cu canalul selectat
◀ sau ▶	Selectează postul NOW (CURENT) sau NEXT (URM?TORUL)
▲ sau ▼	Selectează Postul de Difuzare
PR	În Susul Paginii / În Josul Paginii
GUIDE/EXIT	Oprire EPG
TV/RADIO	Selectează postul TV sau RADIO
INFO ⓘ	Pornire sau oprire informații detaliate



Funcție Butoane în Modul Schimbare Dată

Butoanele Telecomenzii	Funcție
VERDE	Oprire mod setare Dată
●	Schimbare la data selectată
◀ sau ▶	Selectați o dată
▼	Oprire mod setare Dată
GUIDE/EXIT	Oprire EPG



CONTROLUL IMAGINILOR

Funcție Butoane în Caseta de Descriere Detaliată

Butoanele Telecomenzii	Funcție
▲ sau ▼	În Susul Textului / În Josul Textului
GALBEN	Introducere Înregistrare Temporizator/Mod setare memento
INFO ⓘ	Pornire sau oprire informații detaliate
GUIDE/EXIT	Oprire EPG



Funcție Butoane în Mod Înregistrare/Amintire Setare

- Această funcție este disponibilă doar atunci când a fost conectat echipamentul de înregistrare ce folosește semnal de înregistrare pin8 la terminalul DTV-OUT, folosind un cablu SCART.

Butoanele Telecomenzii	Funcție
GALBEN	Schimbare cu modul de Guide (Ghid) sau Timer list (Listă temporizator)
●	Salvare Înregistrare Temporizator/Memento
◀ sau ▶	Selectați Type (Tip), Service (Serviciu), Date (Data) și Start/End time (Momentul de Începere/Încetare)
▲ sau ▼	Setare funcție

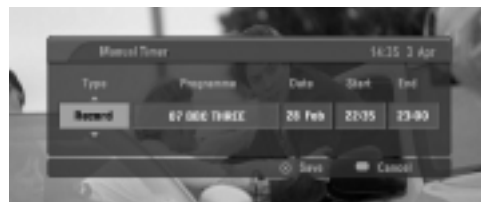

Funcție Butoane în Mod Listă Temporizator

Butoanele Telecomenzii	Funcție
GALBEN	Mod setare adăugare Manual Timer (Temporizator Manual) nou
VERDE	Mod editare listă Enter Timer (Introducere Temporizator)
ROȘU	Ștergere element selectat
ALBASTRU	Comutare în mod Guide (Ghid)
▲ sau ▼	Selectați Timer List (Listă Temporizator)



CONTROLUL DIMENSIUNII IMAGINII (FORMATULUI IMAGINII)

Vizionarea se poate face în diferite formate de imagine:
Spectacol (Toate, cu excepția 37/42LF7*), **Întreg**,
Original, **4:3**, **16:9**, **14:9**, **Zoom1/2** și **1:1 Pixel** (sau
Numai Scan (numai 37/42LF7*)).

Dacă o imagine fixă este afișată pe ecran pentru o perioadă lungă de timp, respectiva imagine fixă poate rămâne imprimată pe ecran și rămâne vizibilă.

Ar putea exista disconfort în full mode (modul complet).
Treceți apoi pe un alt mod.

Puteți regla proporția de mărire cu ajutorul butonului ▲
sau ▼.

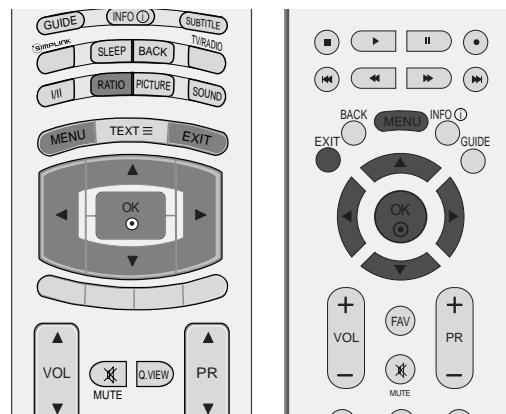

- 1 Apăsați în mod repetat butonul **RATIO (RATĂ)** pentru a selecta formatul de imagine dorit.
De asemenea, puteți regla formatul imaginii în meniul **ECRAN**.

- **Spectacol** (Toate, cu excepția 37/42LF7*)

Atunci când televizorul dumneavoastră recepționează semnal pentru ecran lat, vă va ajuta să reglați orizontal imaginea, într-un raport neliniar, pentru a umple întreg ecranul.

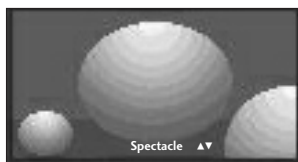

- **Întreg**

Atunci când televizorul dumneavoastră recepționează semnal pentru ecran lat, vă va ajuta să reglați orizontal sau vertical imaginea, într-un raport liniar, pentru a umple complet întreg ecranul. (Această funcție nu este disponibilă în semnalul NTSC)

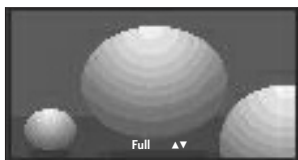

- **Original**

Atunci când televizorul dumneavoastră recepționează semnal pentru ecran lat, se va regla automat conform formatului de imagine care trebuie afișat.

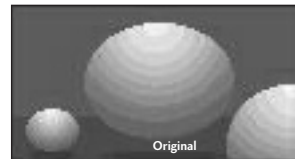

- **4:3**

Selecția următoare vă va ajuta să vizualizați o imagine cu un format original de 4:3, cu linii gri afișate pe laturile din stânga și din dreapta.



CONTROLUL IMAGINILOR

• 16:9

Selecția următoare vă va ajuta să reglați orizontal imaginea, într-un raport liniar, pentru a umple întreg ecranul (utilă pentru vizualizarea DVD-urilor în format 4:3).

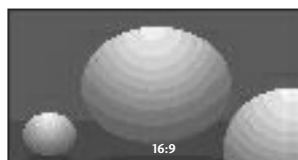

• 14:9

Puteți viziona imagini în formatul de imagine 14:9 sau programe TV obișnuite în modul 14:9. Ecranul 14:9 se vede ca atare, dar ecranul 4:3 este mărit și pe orizontală și pe verticală.

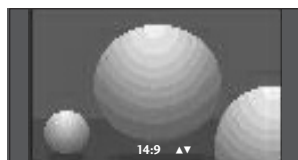

• Zoom1 (Redimensionare 1)

Selecția următoare vă va ajuta să vizualizați o imagine fără nici o modificare, care umple întreg ecranul. Totuși, partea superioară și cea inferioară a imaginii vor fi decupate.

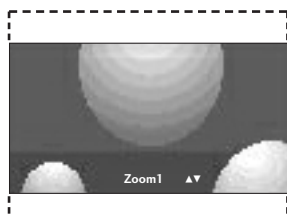

• Zoom2 (Redimensionare 2)

Alegeți Zoom 2 când doriți ca imaginea să fie modificată, atât extinsă pe orizontală, cât și decupată pe verticală. Imaginea reprezintă un compromis între modificare și umplerea ecranului.

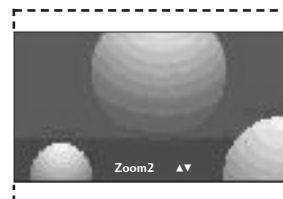

• 1:1 Pixel (sau Numai Scan (numai 37/42LF7*))

Ulterior, cu ajutorul funcției Selection (Selecție) veți putea vedea imaginea la cea mai bună calitate, fără pierderea imaginii originale la rezoluție înaltă.

! OBSERVAȚIE

- ▶ Nu puteți selecta decât 4:3, 16:9 (Lat), Nivel de Panoramară 1/2 în modul Component, HDMI.
- ▶ Nu puteți selecta decât 4:3, 16:9 (Lat), numai în modul RGB.
- ▶ În modul HDMI (1080i 50 Hz/60 Hz, 1080p 24 Hz/50 Hz/60 Hz), este disponibil 1:1 Pixel(sau **Numai Scan** (numai 37/42LF7*)).

PRECONFIGURAREA SETĂRILOR DE IMAGINE

Preconfigurarea modului imagine

- Dinamic** Selectați această opțiune pentru a o afișa cu o imagine clară.
- Standard** Starea generală și naturală a afișajului ecranului.
- Estompat** Selectați această opțiune pentru a o afișa cu o imagine temperată.
- Utilizator 1/2** Selectați această opțiune pentru a utiliza setarea definită de utilizator.

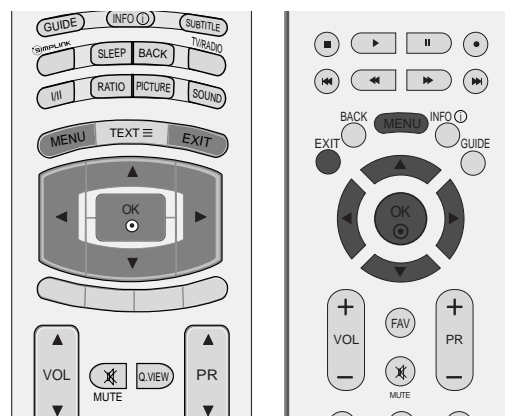

1 Apăsați butonul **MENU** și apoi butonul ▲ sau ▼ pentru a selecta meniul **IMAGINE**.

2 Apăsați butonul ► și apoi butonul ▲ sau ▼ pentru a selecta **Mod imagine**.

3 Apăsați butonul ► și apoi butonul ▲ sau ▼ pentru a selecta **Intelligent Eye** (cu excepția 50/60PY3DF*), **Dinamic**, **Standard**, **Estompat**, **Utilizator 1** sau **Utilizator 2**.

4 Apăsați butonul **EXIT** pentru a reveni la vizionarea normală în modul TV.

- **Mod imagine** permite reglarea televizorului pentru prezentarea celei mai bune imagini. Selectați valoarea presetată din meniul **Mod imagine** în funcție de categoria de program.
- Setările **Intelligent Eye** (cu excepția 50/60PF9*), **Dinamic**, **Standard** și **Estompat** sunt programate din fabrică pentru redarea optimă a imaginilor și nu pot fi modificate.

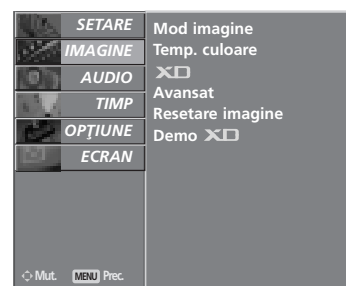

1

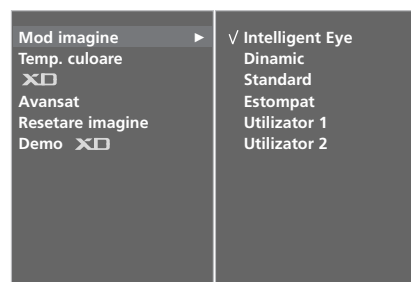

2 3

CONTROLUL IMAGINILOR

Controlul automat al tonului de culoare (Cald/Mediu/Rece)

Pentru inițializarea valorilor (resetarea setărilor predefinite), selectați opțiunea **Rece**.

Selectați unul din cele trei reglaje de culoare automate. Setează pe **Cald** pentru a intensifica culorile mai calde cum ar fi roșul, sau setați pe **Rece** pentru a vizualiza culori mai puțin intense cu mai mult albastru.

Această funcție este disponibilă spre utilizare în modul **Utilizator**.

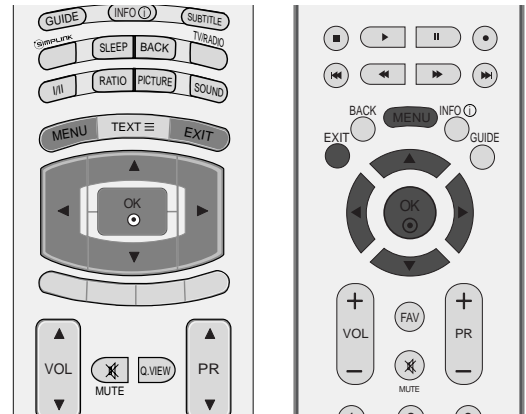

1 Apăsați butonul **MENU** și apoi butonul ▲ sau ▼ pentru a selecta meniul **IMAGINE**.

2 Apăsați butonul ► și apoi butonul ▲ sau ▼ pentru a selecta **Temp. culoare**.

3 Apăsați butonul ► și apoi butonul ▲ sau ▼ pentru a selecta **Rece**, **Mediu**, **Cald** sau **Utilizator**.

4 Apăsați butonul **EXIT** pentru a reveni la vizionarea normală în modul TV.

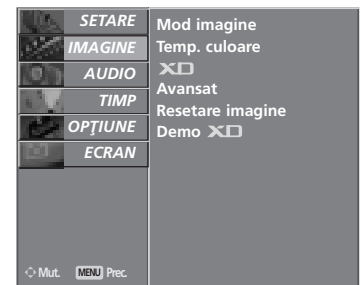

1

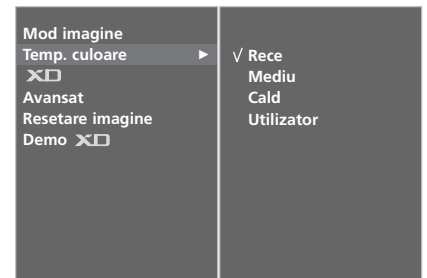

2 3

REGLAREA MANUALĂ A IMAGINII

Mod imagine - opțiune utilizator

- Contrast** Reglează diferența dintre nivelul de lumină și cel de întuneric din imagine.
- Luminozitate** Sporește sau diminuează cantitatea de alb din imagine.
- Culoare** Reglează intensitatea tuturor culorilor.
- Claritate** Reglează nivelul de claritate al conturilor dintre zonele de lumină și de întuneric din imagine. Cu cât nivelul este mai scăzut, cu atât imaginea este mai neclară.
- Nuanță** Reglează echilibrul dintre nivelurile de roșu și verde.

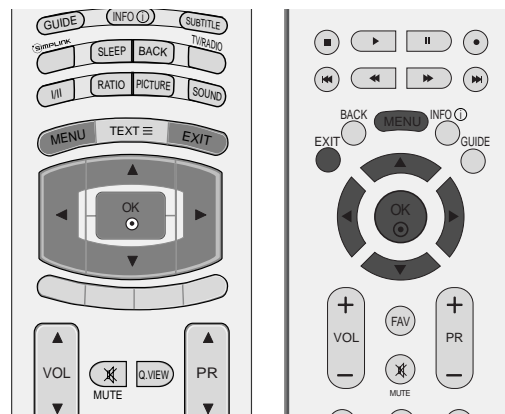

- 1 Apăsați butonul **MENU** și apoi butonul **▲** sau **▼** pentru a selecta meniul **IMAGINE**.
- 2 Apăsați butonul **▶** și apoi butonul **▲** sau **▼** pentru a selecta **Mod imagine**.
- 3 Apăsați butonul **▶** și apoi butonul **▲** sau **▼** pentru a selecta **Utilizator 1** sau **Utilizator 2**.
- 4 Apăsați butonul **▶** și apoi butonul **▲** sau **▼** pentru a selecta opțiunea de imagine dorită (**Contrast**, **Luminozitate**, **Culoare**, **Claritate** și **Nuanță**).
- 5 Apăsați butonul **◀** sau **▶** pentru a efectua reglajele necesare.
- 6 Apăsați butonul **EXIT** pentru a reveni la vizionarea normală în modul TV.

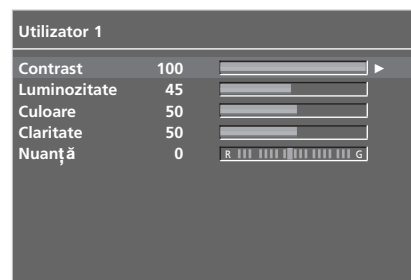
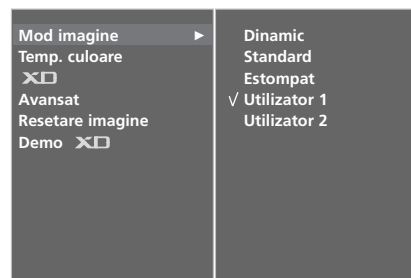
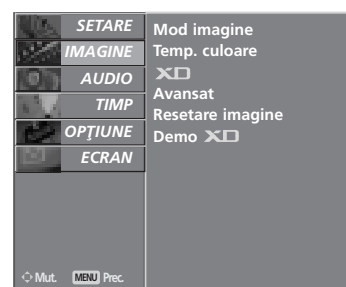

! OBSERVAȚIE

- ▶ Nu puteți regla culoarea, definiția și nuanța din modul RGB-PC la nivelurile preferate de dumneavoastră.

CONTROLUL IMAGINILOR

Ton culoare - opțiune utilizator

Pentru a regla culoarea roșie, verde sau albastră la orice temperatură a culorii doriți.

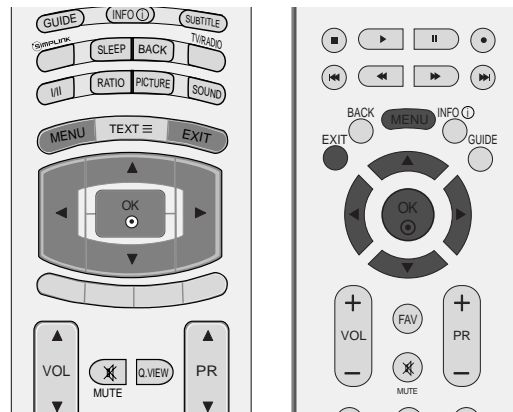

- 1 Apăsați butonul **MENU** și apoi butonul ▲ sau ▼ pentru a selecta meniul **IMAGINE**.

- 2 Apăsați butonul ► și apoi butonul ▲ sau ▼ pentru a selecta **Temp. culoare**

- 3 Apăsați butonul ► și apoi butonul ▲ sau ▼ pentru a selecta **Utilizator**.

- 4 Apăsați butonul ► și apoi butonul ▲ sau ▼ pentru a selecta **Roșu, Verde** sau **Albastru**.

- 5 Apăsați butonul ◀ sau ▶ pentru a efectua reglajele necesare.

- 6 Apăsați butonul **EXIT** pentru a reveni la vizionarea normală în modul TV.

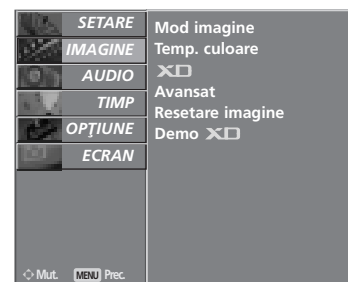

1

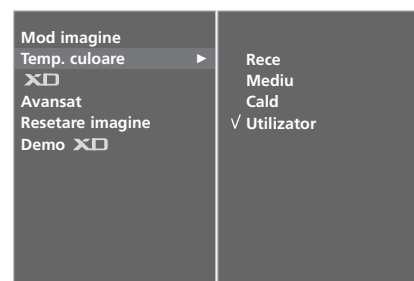

2 3

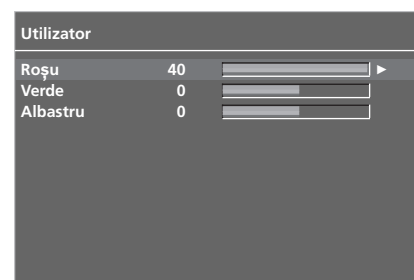

4 5

TEHNOLOGIA DE ÎMBUNĂTĂȚIRE A IMAGINII XD

XD este tehnologia exclusivă a LG Electronics de îmbunătățire a imaginii pentru afișarea unei surse HD reale printr-un algoritm de procesare avansată a semnalului digital.

Această funcție nu este disponibilă în modul PC[RGB/HDMI].

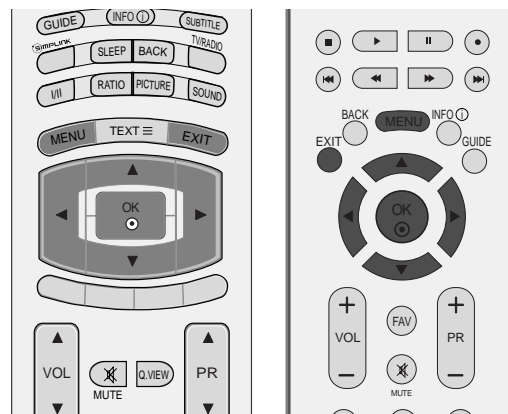

1 Apăsați butonul **MENU** și apoi butonul ▲ sau ▼ pentru a selecta meniul **IMAGINE**.

2 Apăsați butonul ► și apoi butonul ▲ sau ▼ pentru a selecta **XD**.

3 Apăsați butonul ► și apoi butonul ▲ sau ▼ pentru a selecta **Auto** sau **Manual**.

4 Apăsați butonul **EXIT** pentru a reveni la vizionarea normală în modul TV.

* Selectarea modului Manual

Acest meniu este activat după selectarea **Utilizator 1.** sau **Utilizator 2.** a **Mod imagine**.

1 Apăsați butonul ► și apoi butonul ▲ sau ▼ pentru a selecta **Contrast XD**, **Culoare XD**, **XD NR** sau **MPEG NR**.

2 Apăsați butonul ► și apoi butonul ▲ sau ▼ pentru a selecta **Oprit** sau **Pornit**.

3 Apăsați butonul **EXIT** pentru a reveni la vizionarea normală în modul TV.

- **Contrast XD:** Optimizarea automată a contrastului în funcție de strălucirea reflexiei.
- **Culoare XD:** Reglarea automată a culorilor reflexiei pentru a reda cât mai apropiat culorile naturale.
- **XD NR :** Înlăturarea zgomotului până la punctul în care nu afectează imaginea originală.
- **MPEG NR :** Pentru a reduce zgomotul de imagine care poate apărea pe ecran în timp ce priviți la televizor.

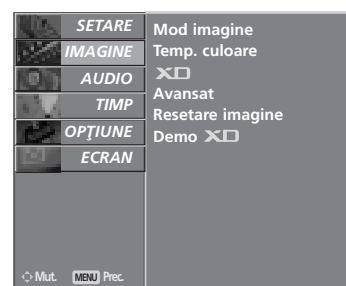

1

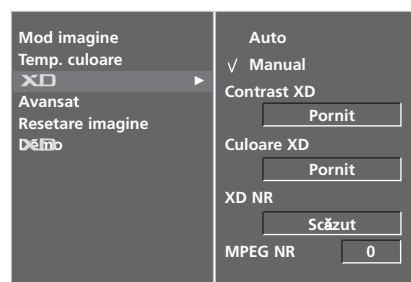

2

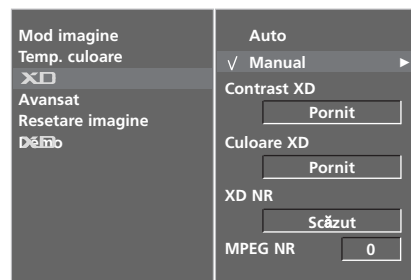

3

CONTROLUL IMAGINILOR

DEMO XD

Utilizați pentru a remarca diferența între Demo XD Pornit și Demo XD Oprit.

Această funcție nu este disponibilă în modul RGB[PC], HDMI[PC].

- 1 Apăsați butonul **MENU** și apoi butonul ▲ sau ▼ pentru a selecta meniul **IMAGINE**.
- 2 Apăsați butonul ► și apoi butonul ▲ sau ▼ pentru a selecta **Demo XD**.
- 3 Apăsați butonul ► pentru a iniția funcția **Demo XD**.
- 4 Pentru a opri funcția **Demo XD**, apăsați butonul **MENU** sau **EXIT**.

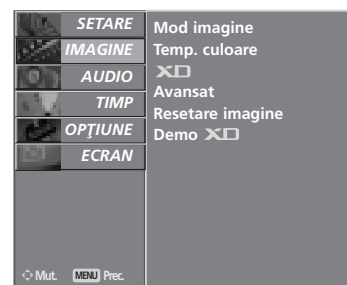
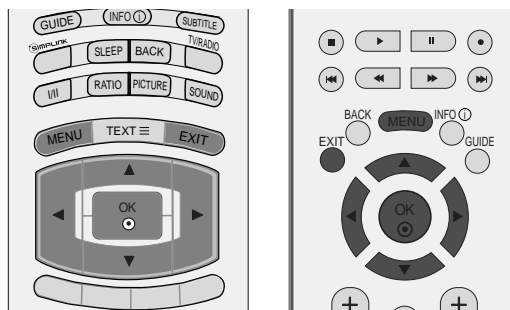

DEMO TruMotion (numai 42LY99)

Utilizați pentru a vizualiza diferențele dintre TruMotion Demo (Demo TruMotion) și TruMotion Demo off (Demo TruMotion oprit).

Această funcție nu este disponibilă în modul RGB[PC], HDMI[PC].

- 1 Apăsați butonul **MENU** și apoi butonul ▲ sau ▼ pentru a selecta meniul **IMAGINE**.
- 2 Apăsați butonul ► și apoi butonul ▲ sau ▼ pentru a selecta **TruMotion Demo**.
- 3 Apăsați butonul ► pentru a iniția funcția **TruMotion Demo**.
- 4 Pentru a opri funcția **Demo XD**, apăsați butonul **MENU** sau **EXIT**.

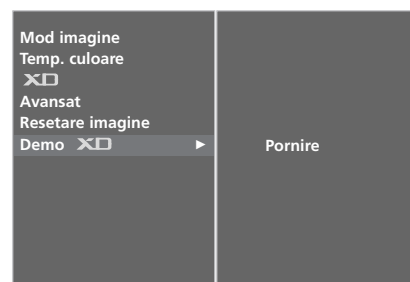

* numai 42LY99



• XD Demo



• TruMotion Demo

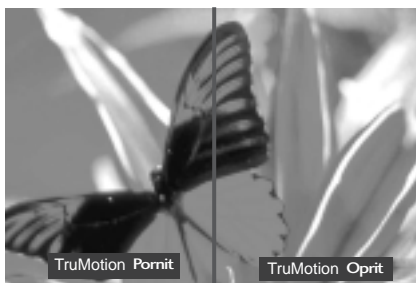

AVANSAT - CINEMA

Configurați televizorul pentru un aspect optim al imaginii pentru vizionarea de filme.

Această funcție este activă numai în modul TV Analogic, AV, S-Video și Component 480i/576i, DTV mode.

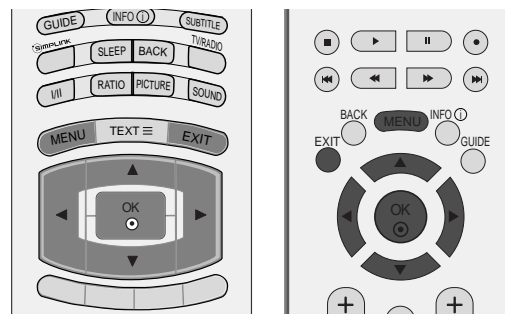

- 1 Apăsați butonul **MENU** și apoi butonul ▲ sau ▼ pentru a selecta meniul **IMAGINE**.
- 2 Apăsați butonul ► și apoi butonul ▲ sau ▼ pentru a selecta **Avansat**.
- 3 Apăsați butonul ► și apoi butonul ▲ sau ▼ pentru a selecta **Cinema**.
- 4 Apăsați butonul ◀ sau ► pentru a selecta **Oprit** sau **Pornit**.
- 5 Apăsați butonul **EXIT** pentru a reveni la vizionarea normală în modul TV.

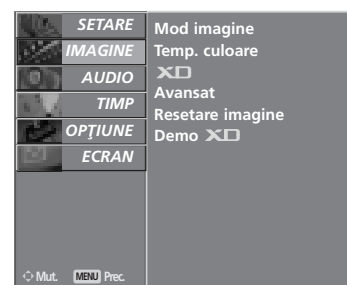

ADVANCED TruMotion (TruMotion AVANSAT) (numai 42LY99)

Se folosește pentru obținerea celei mai bune imagini fără nici un contur mișcat când introduceți o imagine rapidă sau o sursă de film.

Această funcție este dezactivată în modul RGB-PC, HDMI-PC.

- 1 Apăsați butonul **MENU** și apoi butonul ▲ sau ▼ pentru a selecta meniul **IMAGINE**.
- 2 Apăsați butonul ► și apoi butonul ▲ sau ▼ pentru a selecta **Avansat**.
- 3 Apăsați butonul ► și apoi butonul ▲ sau ▼ pentru a selecta **TruMotion**.
- 4 Apăsați butonul ◀ sau ► pentru a selecta **Oprit**, **Scăzut** sau **Ridicat**.
 - Low (Scăzut):
Setează vibrația filmului la valoarea scăzută.
 - High (Ridicat)
Setează vibrația filmului la valoarea ridicată.

* Dacă întâmpinați probleme în vizualizarea imaginii, setați valoarea TruMotion la Low (Scăzut) sau Off (Oprit).

- 5 Apăsați butonul **EXIT** pentru a reveni la vizionarea normală în modul TV.

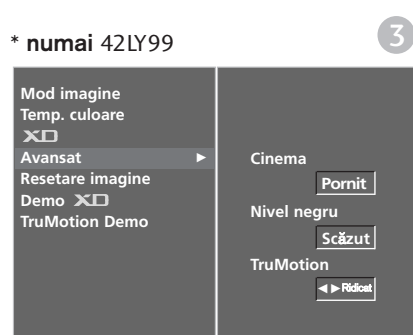

* numai 42LY99

CONTROLUL IMAGINILOR

AVANSAT- NIVEL NEGRU (ÎNTUNECAT)

Când urmăriți un film, această funcție reglează ecranul la aspectul optim al imaginii. Reglarea contrastului și strălucirii ecranului utilizând nivelul de negru al ecranului.

Această funcție este disponibilă în modul următor: AV (NTSC-M), S-Video (NTSC-M) sau HDMI.

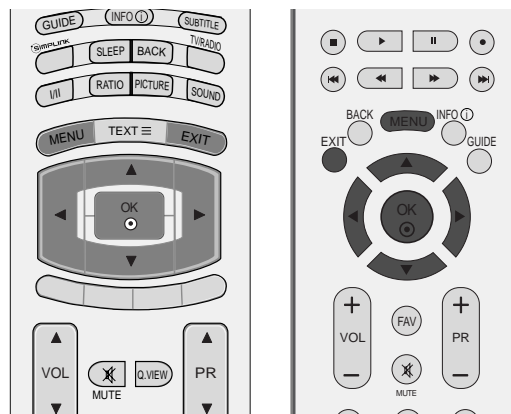

1 Apăsați butonul **MENU** și apoi butonul ▲ sau ▼ pentru a selecta meniul **IMAGINE**.

2 Apăsați butonul ► și apoi butonul ▲ sau ▼ pentru a selecta **Avansat**.

3 Apăsați butonul ► și apoi butonul ▲ sau ▼ pentru a selecta **Nivel negru**.

4 Apăsați butonul ◀ sau ► pentru a selecta **Scăzut** sau **Ridicat**.

■ **Scăzut:** Reflexia ecranului devine mai întunecată.

■ **Ridicat:** Reflexia ecranului devine mai strălucitoare.

5 Apăsați butonul **EXIT** pentru a reveni la vizionarea normală în modul TV.

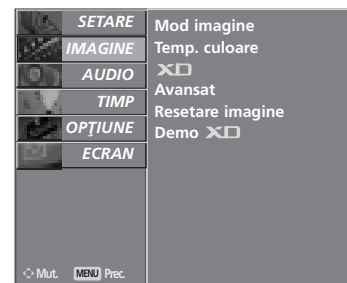

1

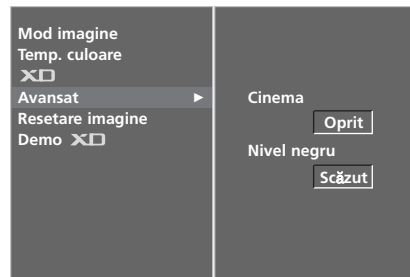

2

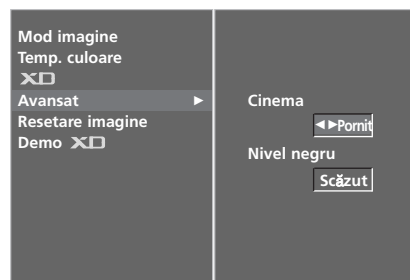

3 4

RESETARE IMAGINE

Revine la setările predefinite din fabrică **Mod Imagine**, **Temp. culoare**, **XD**, **Avansat**, **Resetare imagine**.

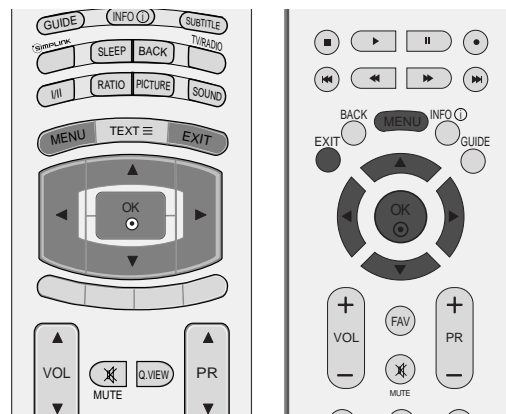

- 1 Apăsați butonul **MENU** și apoi butonul **▲** sau **▼** pentru a selecta meniul **IMAGINE**.
- 2 Apăsați butonul **▶** și apoi butonul **▲** sau **▼** pentru a selecta **Resetare imagine**.
- 3 Pritisniți gumb **▶**, ce želite inicializirati prilagojeno vrednost.

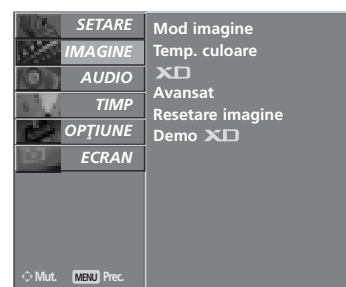

CONTROLUL IMAGINILOR

MINIMIZAREA REMANENȚEI IMAGINILOR (ISM) METODA

O imagine înghețată sau un stop-cadru de la un joc de calculator/video afișată pe ecran pe perioade prelungite de timp va avea ca rezultat o imagine prea lentă care rămâne chiar și atunci când schimbați imaginea. Evitați menținerea unei imagini fixe pe ecranul televizorului pentru o perioadă lungă de timp.

Această funcție nu este disponibilă la modelele LCD.

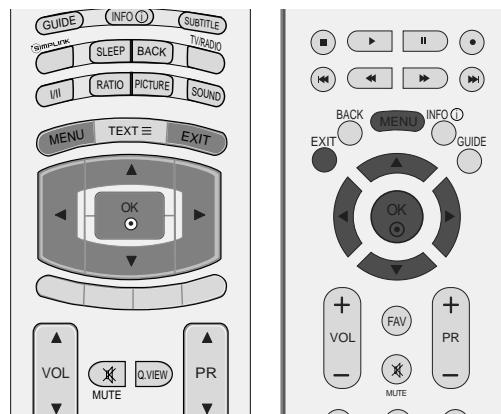

Înălbire

White wash îndepărtează imaginile remanente de pe ecran.

Notă: O imagine remanentă excesivă poate fi imposibil de șters în întregime cu White Wash.

Orbitar

Orbitar-ul poate preveni imaginile prea lente. Totuși, este optim să nu permiteți imaginilor fixe să rămână pe ecran. Pentru a evita o imagine remanentă pe ecran, ecranul se va muta la fiecare 2 minute.

Inversiune

Cu această funcție, se inversează culoarea panoului de pe ecran.

Culoarea se inversează automat la fiecare 30 de minute.

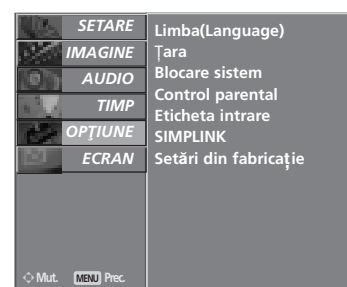

1

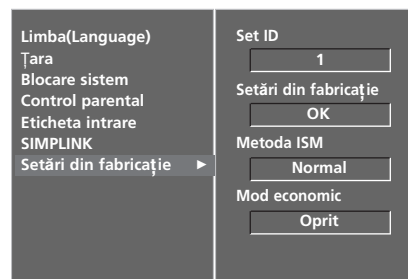

2

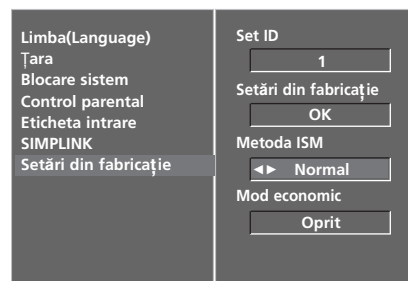

3 4

- 1 Apăsați butonul **MENU** și apoi butonul **▲** sau **▼** pentru a selecta meniul **OPȚIUNI**.
- 2 Apăsați butonul **▶** și apoi butonul **▲** sau **▼** pentru a selecta **Setări din fabricație**.
- 3 Apăsați butonul **▶** și apoi butonul **▲** sau **▼** pentru a selecta **Metoda ISM**.
- 4 Apăsați butonul **◀** sau **▶** pentru a selecta **Normal**, **Înălbire**, **Orbitar** sau **Inversiune**.
Dacă nu este necesară setarea acestei funcții, setați **Normal**.
- 5 Apăsați butonul **EXIT** pentru a reveni la vizionarea normală în modul TV.

MOD IMAGINE CONSUM SCĂZUT

Cu această funcție, se reduce consumul de putere al televizorului.

Această funcție nu este disponibilă la modelele LCD.

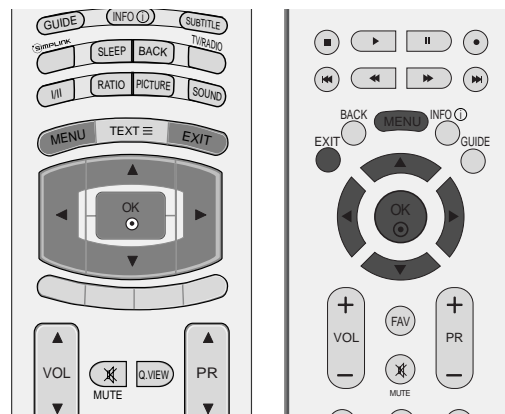

- 1 Apăsați butonul **MENU** și apoi butonul **▲** sau **▼** pentru a selecta meniul **OPȚIUNI**.
- 2 Apăsați butonul **▶** și apoi butonul **▲** sau **▼** pentru a selecta **Setări din fabricație**.
- 3 Apăsați butonul **▶** și apoi butonul **▲** sau **▼** pentru a selecta **Mod economic**.
- 4 Apăsați butonul **◀** sau **▶** pentru a selecta **Oprit** sau **Pornit**.
- 5 Apăsați butonul **EXIT** pentru a reveni la vizionarea normală în modul TV.

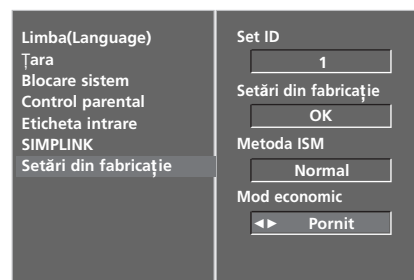
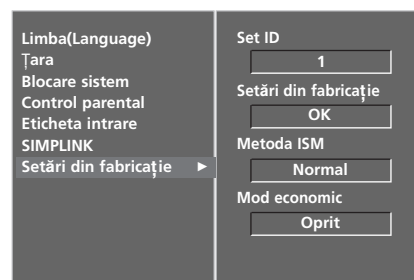
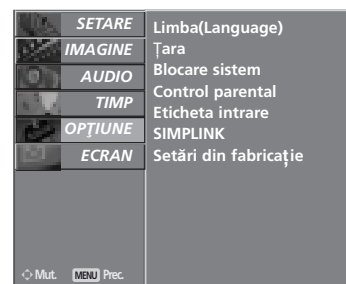

CONTROL SUNET ȘI LIMBĂ

NIVEL VOLUM AUTOMAT

Volumul automat păstrează un nivel de volum egal chiar dacă schimbați programele.

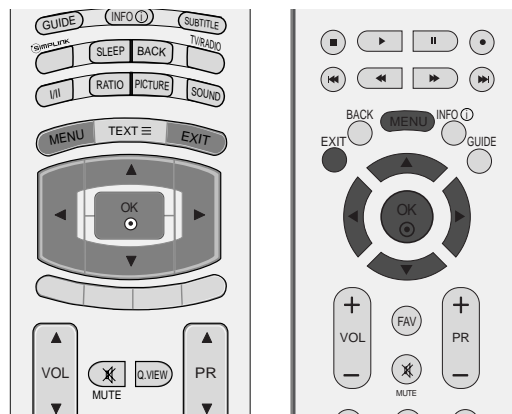

1 Apăsați butonul **MENU** și apoi butonul ▲ sau ▼ pentru a selecta meniul **AUDIO** menu.

2 Apăsați butonul ► și apoi butonul ▲ sau ▼ pentru a selecta **Volum auto**.

3 Apăsați butonul ► și apoi butonul ▲ sau ▼ pentru a selecta **Oprit** sau **Pornit**.

4 Apăsați butonul **EXIT** pentru a reveni la vizionarea normală în modul TV.



1

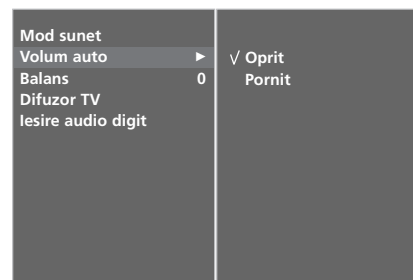

2 3

CONFIGURĂRILE SUNETULUI PRESETAT - MOD SUNET

Puteți selecta setarea dumneavoastră de sunet preferată; Surround MAX, Standard, Muzică, Film sau Sport și puteți regla de asemenea frecvența sunetului pentru egalizator.

Modul sunet vă permite să vă bucurați de cea mai bună calitate a sunetului fără a fi nevoie de reglări speciale, întrucât televizorul configurează opțiunile corespunzătoare ale sunetului în funcție de conținutul programului.

Surround MAX, Standard, Muzică, Film și Sport sunt presetate din fabrică pentru o calitate optimă a sunetului și nu pot fi redate.

Surround MAX	Selectați această opțiune pentru un sunet realist.
Standard	Setarea audio dominantă și naturală.
Muzică	Selectați această opțiune pentru a vă bucura de sunetul original atunci când ascultați muzică.
Film	Selectați această opțiune pentru a vă bucura de un sunet sublim.
Sport	Selectați această opțiune pentru a urmări transmisiuni de evenimente sportive.
Utilizator	Selectați această opțiune pentru a utiliza setările audio definite de utilizator.

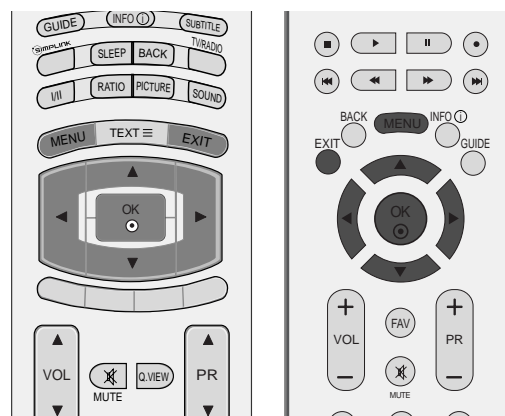

1



2 3

- 1 Apăsați butonul **MENU** și apoi butonul **▲** sau **▼** pentru a selecta meniul **AUDIO**.
- 2 Apăsați butonul **▶** și apoi butonul **▲** sau **▼** pentru a selecta **Mod sunet**.
- 3 Apăsați butonul **▶** și apoi butonul **▲** sau **▼** pentru a selecta **Surround MAX, Standard, Muzică, Film, Sport** sau **Utilizator**.
- 4 Apăsați butonul **EXIT** pentru a reveni la vizionarea normală în modul TV.

CONTROL SUNET ȘI LIMBĂ

REGLAREA SETĂRILOR SUNETULUI - MOD UTILIZATOR

Reglați egalizatorul de sunet.

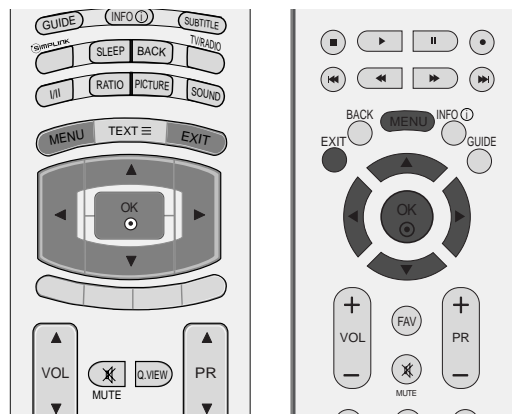

1 Apăsați butonul **MENU** și apoi butonul ▲ sau ▼ pentru a selecta meniul **AUDIO** menu.

2 Apăsați butonul ► și apoi butonul ▲ sau ▼ pentru a selecta **Mod sunet**.

3 Apăsați butonul ► și apoi butonul ▲ sau ▼ pentru a selecta **Utilizator**.

4 Apăsați butonul ►.

5 Selectați o bandă audio apăsând butonul ◀ sau ▶.
Reglați nivelul sunetului utilizând butonul ▲ sau ▼.

6 Apăsați butonul **EXIT** pentru a reveni la vizionarea normală în modul TV.



1



2 3

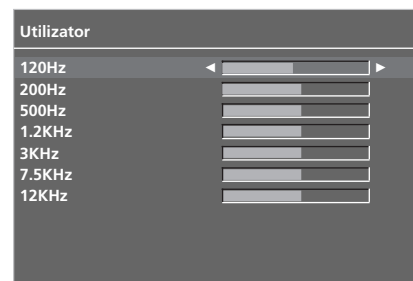

4 5

BALANS

Puteți regla balansul sunetului difuzorului la nivelele pe care le doriți.

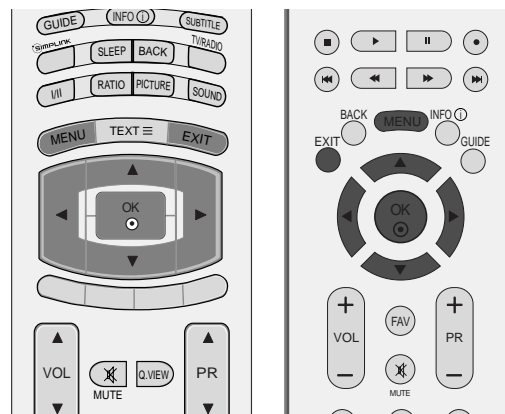

1 Apăsați butonul **MENU** și apoi butonul ▲ sau ▼ pentru a selecta meniul **AUDIO**.

2 Apăsați butonul ► și apoi butonul ▲ sau ▼ pentru a selecta **Balans**.

3 Apăsați butonul ► și apoi butonul ◀ sau ▶ pentru a efectua reglajele necesare.

4 Apăsați butonul **EXIT** pentru a reveni la vizionarea normală în modul TV.

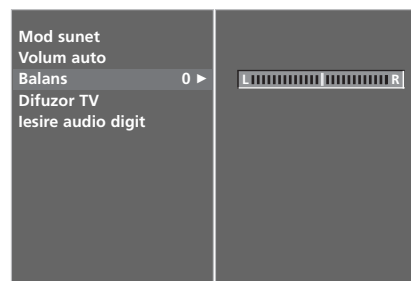

3

CONTROL SUNET ȘI LIMBĂ

ACTIVAREA/DEZACTIVAREA DIFUZOARELOR TV

Puteți regla starea difuzoarelor interne.

La **AV1**, **AV2**, **AV3**, **COMPONENT**, **RGB** și **HDMI1** cu cablu de la HDMI la DVI, sonorul televizorului poate fi redat chiar dacă nu există semnal video.

Dacă doriți să utilizați sistemul stereo hifi extern, dezactivați difuzoarele interne ale televizorului.

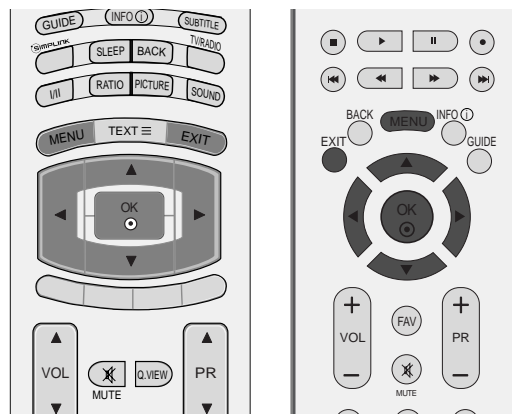

1 Apăsați butonul **MENU** și apoi butonul ▲ sau ▼ pentru a selecta meniul **AUDIO**.

2 Apăsați butonul ► și apoi butonul ▲ sau ▼ pentru a selecta **Difuzor TV**.

3 Apăsați butonul ► și apoi butonul ▲ sau ▼ pentru a selecta **Oprit** sau **Pornit**.

4 Apăsați butonul **EXIT** pentru a reveni la vizionarea normală în modul TV.



1

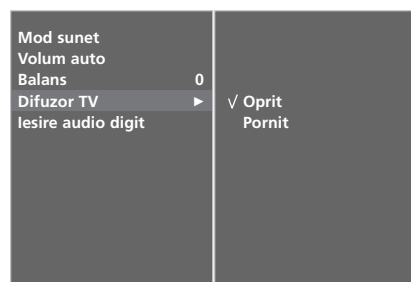

2 3

SELECTARE IEȘIRE AUDIO DIGITAL

Această funcție vă permite să selectați Digital Audio Output (Ieșirea Audio Digitală) preferată. Televizorul poate oferi o ieșire Dolby Digital doar pe un canal ce difuzează sunet Dolby Digital Audio.

Atunci când este aplicat formatul Dolby Digital, dacă selectați Dolby Digital din meniul Digital audio, ieșirea SPDIF va fi difuzată în sistem Dolby Digital.

Chiar dacă este selectat Dolby Digital, atunci când nu se aplică formatul Dolby Digital, ieșirea SPDIF va fi difuzată în sistem PCM.

Chiar dacă atât Dolby Digital cât și limbajul Audio au fost setate într-un post care poate difuza Dolby Digital Audio, va fi redat doar Dolby Digital.

Această funcție nu este afișată în modul ATV.

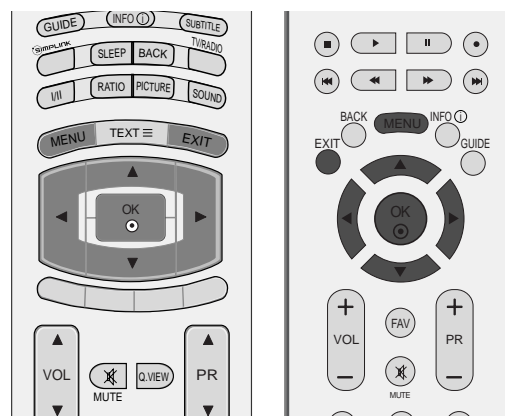

Fabricat sub licența Dolby Laboratories. 'Dolby' și simbolul D dublat sunt mărci înregistrate ale Dolby Laboratories.

- 1 Apăsați butonul **MENU** și apoi butonul **▲** sau **▼** pentru a selecta meniul **AUDIO**.
- 2 Apăsați butonul **▶** și apoi butonul **▲** sau **▼** pentru a selecta **Digital audio out**.
- 3 Apăsați butonul **▶** apoi **▲** sau **▼** pentru a selecta **Dolby Digital** sau **PCM**.
- 4 Apăsați butonul **EXIT** pentru a reveni la vizionarea normală în modul TV.



1

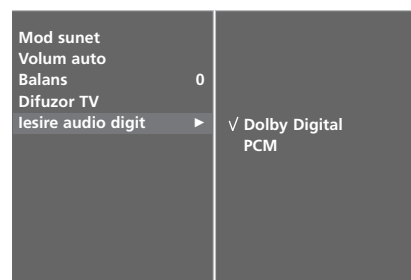

2 3

CONTROL SUNET ȘI LIMBĂ

I/II

Recepția stereo / duală (Doar în mod analog)

Atunci când ați selectat un program, informațiile de sunet pentru stație sunt afișate după numărul programului, iar numele stației dispare.

Difuzare	Afișare pe ecran
Mono	MONO
Stereo	STEREO
Dual (In două limbi)	DUAL I

■ Selectarea sunetului mono

În cazul recepției stereo, dacă semnalul stereo este slab, puteți comuta la modul mono apăsând de două ori butonul I/II. La recepția mono, cromatica sunetului se îmbunătățește. Pentru a reveni la modul stereo, apăsați din nou de două ori butonul I/II.

■ Selecția limbii pentru difuzarea de emisiuni în două limbi

Dacă un program este recepționat în două limbi (modul dual), puteți comuta la unul din modurile **DUAL I**, **DUAL II** sau **DUAL I+II** apăsând în mod repetat butonul I/II.

- DUAL I** trimite la difuzoare limba primară în care este difuzată emisiunea.
- DUAL II** trimite la difuzoare limba secundară în care este difuzată emisiunea.
- DUAL I+II** trimite la fiecare difuzor una din cele două limbi în care este difuzată emisiunea.

Recepția de tip NICAM (Doar în mod analog)

Dacă monitorul dumneavoastră este prevăzut cu receptor pentru recepția de tip NICAM, puteți recepționa sunetul digital de înaltă calitate de tip NICAM.

Ieșirea pentru sunet poate fi selectată prin apăsarea repetată a butonului **I/II** în conformitate cu indicațiile următoare.

-
- 1 In cazul recepției de tip NICAM mono, puteți selecta **NICAM MONO** sau **FM MONO**.

 - 2 In cazul recepției de tip NICAM stereo, puteți selecta **NICAM STEREO** sau **FM MONO**. Dacă semnalul stereo este slab, comutați la **FM MONO**.

 - 3 In cazul recepției de tip NICAM dual, puteți selecta **NICAM DUAL I**, **NICAM DUAL II** sau **NICAM DUAL I+II** sau **MONO**.

Selectarea ieșirii de sunet

În modul AV, S-Video, Component, RGB și HDMI puteți selecta ieșirea de sunet pentru difuzorul stâng și difuzorul drept.

Pentru a selecta ieșirea de sunet, apăsați în mod repetat butonul **I/II**.

L+R: Semnalul audio de la intrarea audio L este trimis la difuzorul stâng, iar semnalul audio de la intrarea audio R este trimis la difuzorul drept.

L+L: Semnalul audio de la intrarea audio L este trimis la difuzoarele stâng și drept.

R+R: Semnalul audio de la intrarea audio R este trimis la difuzoarele stâng și drept.

CONTROL SUNET ȘI LIMBĂ

Selectare țară / Limbă pentru meniul afișat pe ecran

Meniul ghidului de instalare este afișat pe ecranul televizorului când este pornit pentru prima dată.

- 1 Apăsați butonul ▲ sau ▼ sau ◀ sau ▶ și apoi butonul OK pentru a selecta limba dorită.
- 2 Apăsați butonul ▲ sau ▼ și apoi butonul OK pentru a selecta țara dumneavoastră.

* Dacă doriți să modificați Selectarea țării / limbii

- 1 Apăsați butonul MENU și apoi butonul ▲ sau ▼ pentru a selecta meniul **OPȚIUNI**.
- 2 Apăsați butonul MENU și apoi butonul ▲ sau ▼ pentru a selecta meniul **Limba(Language)**. Meniul poate fi afișat pe ecran în limba dorită de dumneavoastră.
Apăsați butonul MENU și apoi butonul ▲ sau ▼ pentru a selecta meniul **Țara**.
- 3 Apăsați butonul ▶ și apoi utilizați butonul ◀ sau ▶ pentru a selecta țara sau limba dorită.
- 4 Apăsați butonul OK.
- 5 Apăsați butonul EXIT pentru a reveni la vizionarea normală în modul TV.

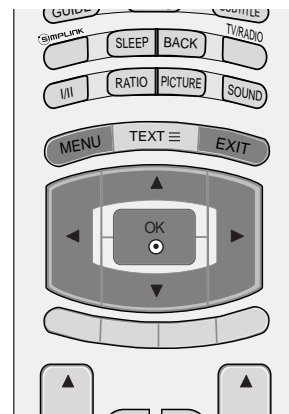

! OBSERVAȚIE

- ▶ Dacă nu finalizați instalarea **Installation guide** (Ghidului de instalare) prin apăsarea butonului **EXIT** sau întrerupeți afișarea OSD (afișaj pe ecran), acesta va apărea repetat, când este aprins televizorul.
- ▶ Dacă selectați greșit țara, este posibil ca teletextul să nu apară corect pe ecran și să aveți unele probleme când utilizați teletextul.
- ▶ Este posibil ca funcția CI (Interfață Comună) să nu fie aplicată pe baza circumstanțelor de televizare din țară.
- ▶ Este posibil ca butoanele de control ale modului DTV să nu funcționeze, în funcție de circumstanțele de emisie din fiecare țară.

SELECTARE LIMBĂ (DOAR ÎN MOD DIGITAL)

Funcția AUDIO vă permite să selectați limba dumneavoastră preferată pentru audio. Dacă datele audio în limba selectată nu sunt emise, sonorul va fi redat în limba implicită.

Utilizați funcția **Subtitle** (Subtitrare) atunci când sunt difuzate subtitrări în două sau mai multe limbi. Dacă datele de subtitrare în limba selectată nu sunt emise, subtitrarea va fi afișată în limba implicită.

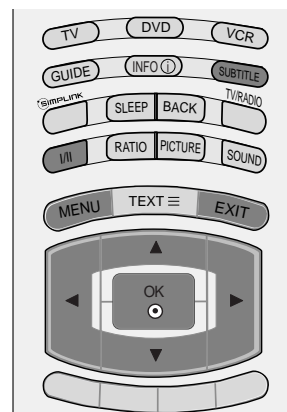

- 1 Apăsați butonul **MENU** și apoi butonul ▲ sau ▼ pentru a selecta meniul **OPȚIUNI**.
- 2 Apăsați butonul ► și apoi butonul ▲ sau ▼ pentru a selecta **Limba(Language)**.
- 3 Apăsați butonul ► și apoi folosiți butonul ▲ sau ▼ pentru a selecta **Audio**, **Subtitrare** sau **Subtitrare pentru deficiențe auditive**.
- 4 Apăsați butonul ► apoi ◀ sau ▶ pentru a selecta limba pe care o doriți.
- 5 Apăsați butonul **EXIT** pentru a reveni la vizionarea normală în modul TV.

! OBSERVAȚIE

< Selectare limbă audio >

- ▶ Atunci când sunt difuzate două sau mai multe limbi, puteți selecta limba audio folosind butonul I/II de pe telecomandă.
- ▶ Apăsați butonul ▲ sau ▼ pentru a selecta o limbă pentru datele audio.
- ▶ Apăsați butonul ◀ sau ▶ pentru a L+R, L+L sau R+R.

< Selectare limbă subtitrare >

- ▶ Dacă sunt emise două sau mai multe limbi pentru subtitrare, puteți selecta limba de subtitrare cu ajutorul butonului **SUBTITLE** de pe telecomandă.
- ▶ Apăsați butonul ▲ sau ▼ pentru a selecta o limbă de subtitrare.

- Sonorul/subtitrarea pot fi afișate într-o formă mai simplă cu 1-3 caractere emise de către furnizorul de servicii.
- Dacă selectați sonor suplimentar (Audio pentru persoane cu probleme de vedere/auz), se poate auzi o parte din coloana sonoră principală.

Informații OSD limbă audio

Afișaj	Stare
N.A	Serviciul nu este disponibil
MPEG	Audio MPEG
Dolby Digital	Audio Dolby Digital
TVRADIO	Audio pentru "Persoane cu probleme de vedere"
INDIC	Audio pentru "Persoane cu probleme de auz"

Informații OSD limbă subtitrare

Afișaj	Stare
N.A	Serviciul nu este disponibil
TEXT	Subtitrare teletext
INDIC	Subtitrare pentru "Persoane cu deficiențe de auz"

CONFIGURAREA OREI

SETAREA CEASULUI

Ceasul este setat automat când se recepționează semnalul digital. (Este posibil să setați ceasul dacă televizorul nu are semnal DTV.)

Înainte de a utiliza funcția de pornire / trecere în modul standby la momentul stabilit, trebuie să setați timpul corect.

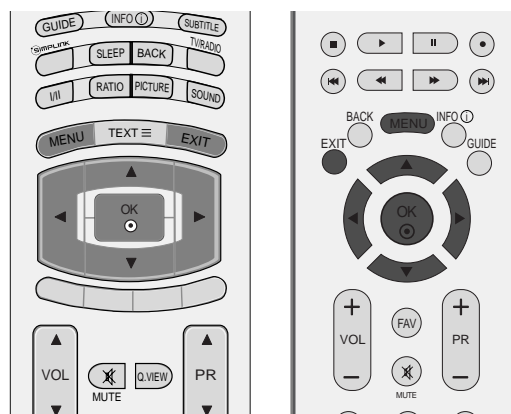

- 1 Apăsați butonul **MENU** și apoi butonul ▲ sau ▼ pentru a selecta meniul **TIMP**.
- 2 Apăsați butonul ► și apoi butonul ▲ sau ▼ pentru a selecta **Ceas**.
- 3 Apăsați butonul ►, apoi butonul ◀ sau ▶ pentru a selecta opțiunea de an, dată sau oră.

După selectare, folosiți butonul ▲ sau ▼ pentru a seta opțiunile de an, dată și oră.

- 4 Apăsați butonul **EXIT** pentru a reveni la vizionarea normală în modul TV.



1

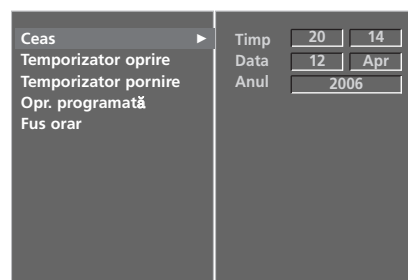

2 3

DEZACTIVAREA/ACTIVAREA TEMPORIZATORULUI AUTOMAT

Funcțiile Pornit, respectiv Oprit, realizează pornirea automată a monitorului, respectiv trecerea sa automată în modul standby, la momentul stabilit.

La două ore după pornirea monitorului prin funcția Pornit, acesta va fi trecut automat în modul standby dacă până atunci nu a fost apăsat nici un buton.

După programarea funcțiilor, acestea operează zilnic la momentul stabilit.

Dacă ambele funcții au fost programate pentru același moment, se execută funcția **Oprit**.

Pentru ca funcția **Pornit** să aibă efect, monitorul trebuie să se afle în starea standby.

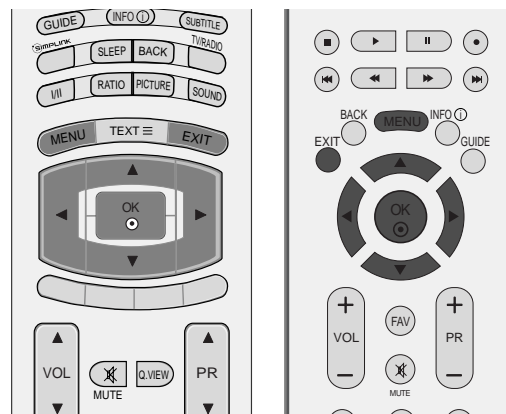

1 Apăsați butonul **MENU** și apoi butonul **▲** sau **▼** pentru a selecta meniul **TIMP**.

2 Apăsați butonul **▶** și apoi butonul **▲** sau **▼** pentru a selecta **Temporizator oprire** sau **Temporizator pornire**.

3 Apăsați butonul **▶** și apoi butonul **▲** sau **▼** pentru a selecta **Pornit**.

- Pentru a anula funcțiile **Oprit/Pornit**, selecta **Oprit**.

4 Apăsați butonul **▶** și apoi butonul **▲** sau **▼** pentru a seta ora.

5 Apăsați butonul **▶** și apoi butonul **▲** sau **▼** pentru a seta minutul.

6 Numai pentru funcția **Pornit**

- **La Program.:** Apăsați butonul **▶** și apoi butonul **▲** sau **▼** pentru a selecta **TV**, **DTV** sau **Radio** din meniul Mod. Apoi, apăsați butonul **▶** și apoi butonul **▲** sau **▼** pentru a selecta postul.

- **Nivel sonor:** Apăsați butonul **▶** și apoi butonul **▲** sau **▼** pentru a regla nivelul volumului la pornire.

7 Apăsați butonul **EXIT** pentru a reveni la vizionarea normală în modul TV.

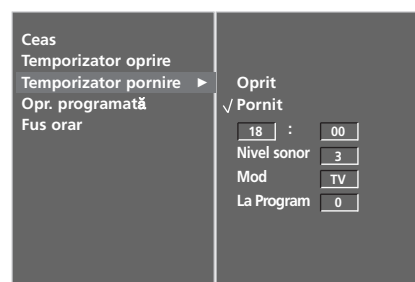

3 **4** **5** **6**

CONFIGURAREA OREI

CONFIGURAREA OPRIRII AUTOMATE

Dacă este activat și nu există semnal de intrare, televizorul se oprește automat după 10 minute.

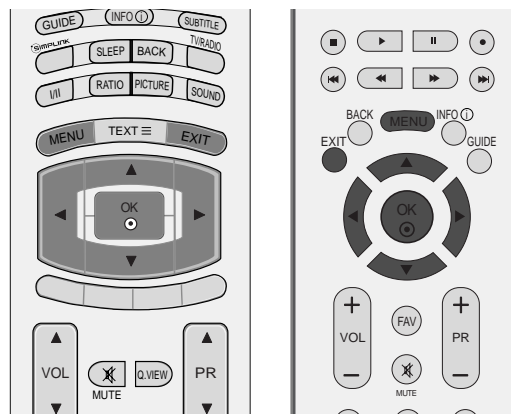

1 Apăsați butonul **MENU** și apoi butonul ▲ sau ▼ pentru a selecta meniul **Timp**.

2 Apăsați butonul ► și apoi butonul ▲ sau ▼ pentru a selecta **Opr. Programată**.

3 Apăsați butonul ► și apoi butonul ▲ sau ▼ pentru a selecta **Oprit** sau **Pornit**.

4 Apăsați butonul **EXIT** pentru a reveni la vizionarea normală în modul TV.

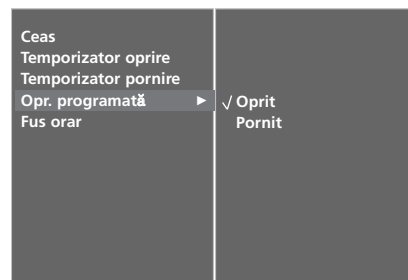

SETAREA FUSULUI ORAR

Atunci când selectați un oraș care corespunde unui Time Zone (Fus Orar), ora televizorului este setată conform informațiilor bazate pe datele despre fusul orar și GMT (Ora Meridianului Greenwich) primite la semnalul de difuzare atunci când ora este setată automat de un semnal digital.

- 1 Apăsați butonul **MENU** și apoi butonul **▲** sau **▼** pentru a selecta meniul **Timp**.
- 2 Apăsați butonul **▶** și apoi butonul **▲** sau **▼** pentru a selecta **Fus orar**.
- 3 Apăsați butonul **▶** apoi butonul **◀** sau **▶** pentru a selecta fusul orar din zona în care efectuați viziunea.
- 4 Apăsați butonul **EXIT** pentru a reveni la viziunea normală în modul TV.

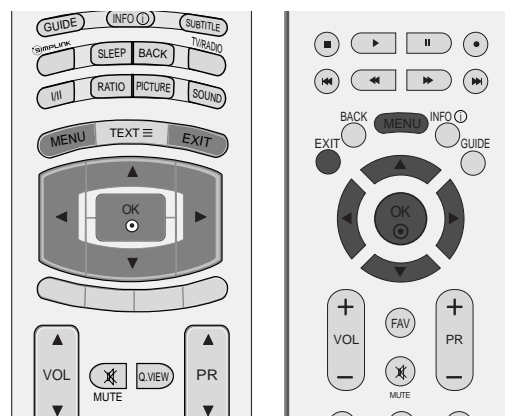

1

CONFIGURAREA TEMPORIZATORULUI SOMN

Nu este nevoie să vă aduceți aminte să închideți televizorul înainte de a vă culca.

Regulatorul de timp pentru starea de inactivitate comută televizorul în modul standby la timpul prestabilit.

- a Apăsați butonul **SLEEP** în mod repetat pentru a selecta numărul de minute.

Pentru început pe ecran va apărea opțiunea ' - - - Min ', urmată de următoarele opțiuni pentru temporizatorul pentru așteptare. **10, 20, 30, 60, 90, 120, 180, sau 240** minute.

- b Când numărul de minute dorit este afișat pe ecran, regulatorul începe numărătoarea inversă de la numărul de minute selectat.
- c Pentru a vedea timpul rămas până la trecerea automată în modul standby, apăsați o dată butonul **SLEEP**.
- d Pentru a anula regulatorul de timp pentru starea de inactivitate, apăsați butonul **SLEEP** în mod repetat până când pe ecran apare ' - - - Min '.
- e Atunci când stingeți monitorul, funcția este resetată.



2 3

CONTROL/RESTRICȚIE PARENTALĂ

SETARE PAROLĂ ȘI SISTEMUL DE BLOCARE

Dacă introduceți întâi parola, apăsați '0', '0', '0', '0' pe telecomandă.

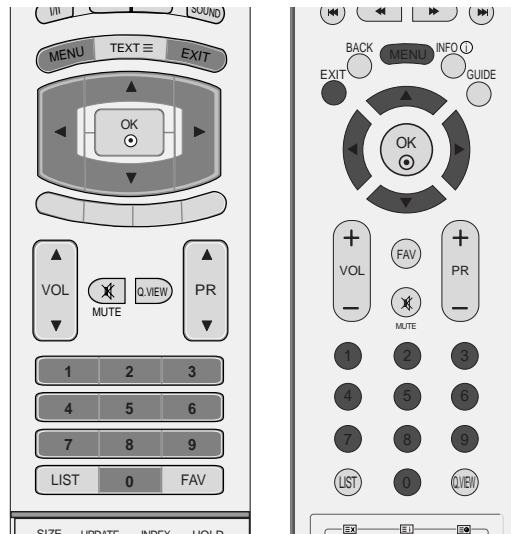

- 1 Apăsați butonul **MENU** și apoi butonul ▲ sau ▼ pentru a selecta meniul **OPȚIUNI**.
- 2 Apăsați butonul ► și apoi butonul ▲ sau ▼ pentru a selecta **Blocare sistem**.
- 3 Apăsați butonul ► și apoi ◀ sau ► pentru a selecta **Pornit**.

Pentru a seta parola

Apăsați butonul ► și folosiți butoanele NUMERE pentru a introduce o parolă din 4 cifre.

Asigurați-vă că veți reține acest număr!

Introduceți din nou parola pentru a confirma.

Dacă ați uitat parola, apăsați '7', '7', '7', '7', pe telecomandă.

- 4 Apăsați butonul **EXIT** pentru a reveni la vizionarea normală în modul TV.

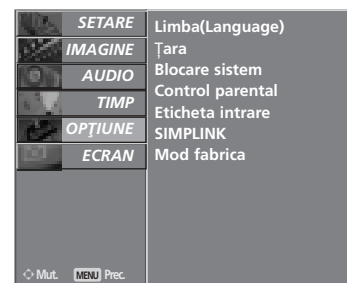

1

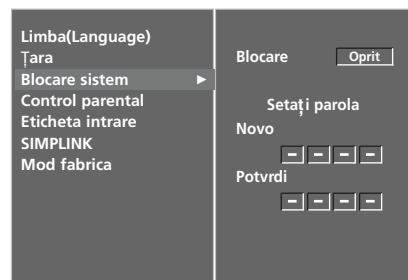

2 3

CONTROL DE CĂTRE PĂRINȚI

Această funcție se desfășoară conform informațiilor de la punctul de difuzare. În consecință, dacă semnalul conține informație eronată, această funcție nu poate fi utilizată.

Aceasta vă permite să creați anumite configurații de blocare a anumitor canale, evaluări și surse externe de vizionare.

Pentru a avea acces la acest meniu este necesară o parolă.

Acest aparat este programat să rețină ultima opțiune selectată chiar dacă închideți televizorul.

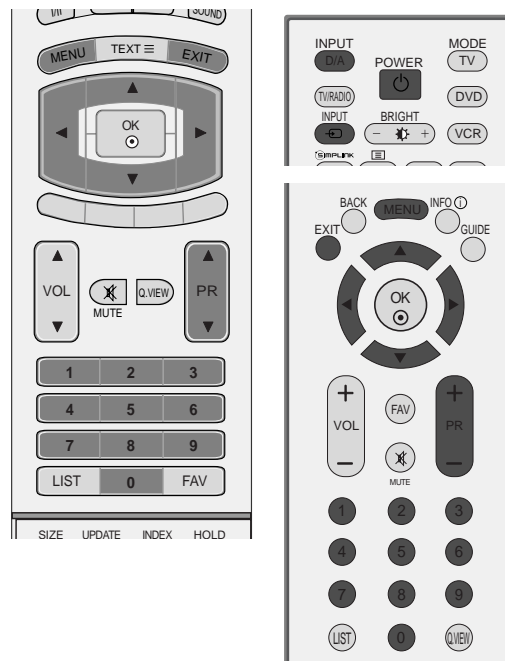

1 Apăsați butonul **MENU** și apoi butonul **▲** sau **▼** pentru a selecta meniul **OPȚIUNI**.

2 Apăsați butonul **▶** și apoi butonul **▲** sau **▼** pentru a selecta **Control parental**.
Apăsați butonul **▶** pentru a introduce parola așa cum v-a fost solicitat.
Televizorul este setat cu parola inițială "0-0-0-0".

3 Apăsați butonul **▶** apoi **▲** sau **▼** pentru a selecta **Indrumare parentală** sau **Blocare taste**.

Indrumare parentală (doar în modul Digital)

Împiedică vizionarea de către copii a anumitor posturi de televiziune destinate adulților, conform cu limitele acordurilor stabilite pentru vizionare.

Blocare taste

Acest aparat poate fi configurat astfel încât să fie nevoie de telecomandă pentru a-l controla.

Această funcție poate fi folosită pentru a împiedica vizionarea neautorizată.

4 Apăsați butonul **◀** sau **▶** pentru a efectua setările corespunzătoare.

5 Apăsați butonul **EXIT** pentru a reveni la vizionarea normală în modul TV.

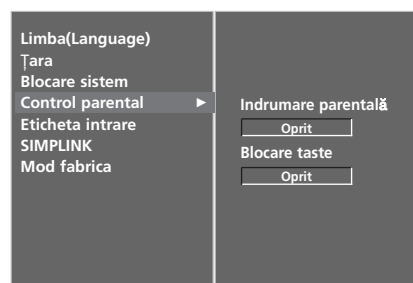
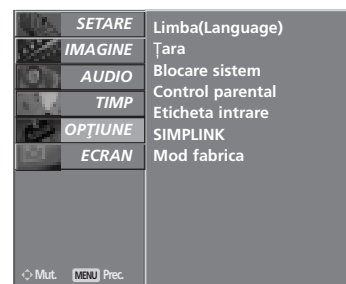

În **Tastă blocată Pornit**, dacă televizorul este oprit, apăsați butonul **⏻ / I**, **INPUT**, **PR ▲** sau **▼** de pe televizor sau butoanele **POWER**, **INPUT**, **D/A**, **PR ▲** sau **▼** (sau **PR +** sau **-**) sau **NUMĂR** de pe telecomandă.

Cu **Tastă blocată Pornit**, pe ecran se afișează **Taste blocate** dacă în timpul vizionării unui program la televizor este apăsată oricare tastă de pe panoul frontal.

TELETEXTUL

Această funcție nu este disponibilă în toate țările.

Teletextul este un serviciu gratuit difuzat de majoritatea stațiilor TV, serviciu care oferă informații de ultimă oră despre evenimente (știri), vreme, programele TV, prețul acțiunilor și multe altele.

Decodorul teletext al acestui monitor acceptă sistemele SIMPLE, TOP și FASTEXT. Sistemul SIMPLE (teletextul standard) constă dintr-un număr de pagini care se selectează prin introducerea directă a numărului de pagină. Sistemele TOP (teletext cu funcții de selecție complexe) și FASTEXT (teletext cu funcții de selecție complexe și cu indexarea paginilor pentru optimizarea căutării) reprezintă metode mai moderne care permit selectarea rapidă și ușoară a informațiilor de tip teletext.

ACTIVAREA / DEZACTIVAREA TELETEXTULUI

Apăsăți butonul **TEXT** pentru a comuta la modul teletext. Pe ecran apare pagina inițială sau ultima pagină. În antet sunt afișate două numere de pagină, numele stației TV, data și ora. Primul număr de pagină reprezintă selecția efectuată de dumneavoastră, iar al doilea reprezintă pagina afișată în momentul respectiv. Apăsăți butonul **TEXT** sau **EXIT** pentru a dezactiva modul teletext. Monitorul revine în modul anterior de lucru.

SISTEMUL SIMPLE

■ Selectarea paginii

- 1 Introduceți numărul de pagină dorit, ca număr de trei cifre, cu ajutorul butoanelor numerice. Dacă în timpul tastării introduceți un număr eronat, completați-l la trei cifre și apoi introduceți numărul de pagină corect.
- 2 Butonul **PR ▲** sau **▼** (sau **PR +** sau **-**) poate fi utilizat pentru a selecta pagina precedentă sau pagina următoare.

SISTEMUL TOP

Ghidul utilizatorului afișează în partea de jos a ecranului patru câmpuri colorate în culorile roșu, verde, galben și albastru. Câmpul galben indică grupul următor, iar câmpul albastru indică blocul următor.

■ Selectarea blocurilor / grupurilor / paginilor

- 1 Cu ajutorul butonului albastru puteți trece de la un bloc la altul.
- 2 Utilizați butonul galben pentru a trece la grupul următor cu defilare automată la blocul următor.
- 3 Utilizați butonul verde pentru a trece la pagina următoare cu defilare automată la grupul următor.
Ca alternativă, puteți utiliza butonul **PR ▲** (sau **PR +**).
- 4 Butonul roșu permite revenirea la selecția anterioară. Ca alternativă, puteți utiliza butonul **PR ▼** (sau **PR -**).

■ Selectarea directă a paginii

Similar modului teletext SIMPLE, puteți selecta o pagină în modul TOP prin introducerea unui număr de trei cifre utilizând butoanele numerice.

SISTEMUL FASTEXT

Paginile teletext sunt codificate cu culori în partea de jos a ecranului și se selectează prin apăsarea butonului colorat corespunzător.

■ Selectarea paginii

- 1 Apăsați butonul  pentru a selecta pagina de index.
- 2 Puteți selecta, cu ajutorul butoanelor colorate, paginile care sunt codificate cu culori în partea de jos a ecranului.
- 3 Similar modului teletext SIMPLE, puteți selecta o pagină în modul FASTEXT prin introducerea unui număr de trei cifre utilizând butoanele numerice.
- 4 Butonul **PR ▲** sau **▼** (sau **PR +** sau **-**) poate fi utilizat pentru a selecta pagina precedentă sau pagina următoare.

FUNȚII TELETEXT SPECIALE



■ REVEAL (afișarea informațiilor ascunse)

Apăsați acest buton pentru a afișa informațiile ascunse, ca de exemplu soluțiile ghicitorilor sau jocurilor de puzzle.

Apăsați din nou acest buton pentru a ascunde din nou informațiile.



■ UPDATE (actualizare)

Afișează pe ecran o imagine TV în timp ce așteaptă selecția unei noi pagini teletext. În colțul din stânga sus al ecranului se afișează. Atunci când este disponibilă pagina actualizată, afișajul dispare și se afișează în loc numărul paginii.

Apăsați acest buton pentru a vedea pagina teletext actualizată.



■ TIME (timp)

Atunci când urmăriți un program TV, apăsați acest buton pentru a afișa ceasul în colțul din dreapta sus al ecranului. Pentru a ascunde ceasul, apăsați din nou acest buton. În modul teletext, apăsați acest buton pentru a selecta un număr de sub-pagină. Numărul de sub-pagină este afișat în partea de jos a ecranului. Pentru a păstra sau a modifica sub-pagina, apăsați butonul roșu, butonul verde, butonul **PR ▲** sau **▼** (sau **PR +** sau **-**) sau butoanele numerice.

Apăsați din nou pentru a termina această funcție.



■ HOLD (dezactivarea schimbării automate a paginii)

Oprește schimbarea automată a paginii care s-ar produce dacă pagina teletext constă din două sau mai multe sub-pagini. Pe ecran, sub ceasul afișat, sunt afișate de obicei numărul de sub-pagini și numărul sub-paginii afișate. Atunci când apăsați acest buton, simbolul de stop (oprire) este afișat în colțul din stânga sus al ecranului și modificarea automată a paginii este dezactivată.

Pentru a continua, apăsați din nou acest buton.

TELETEXT DIGITAL

***Această funcție este disponibilă doar în Marea Britanie.**

Aparatul vă oferă posibilitatea de a accesa teletextul digital care este îmbunătățit semnificativ în multe privințe, cum ar fi textul, grafica și așa mai departe.

Acest teletext digital poate fi accesat prin intermediul serviciilor de teletext digitale și servicii specifice care difuzează teletext digital.

Trebuie să selectați off (oprire) din limba de subtitrare pentru a afișa teletextul prin apăsarea butonului **SUBTITLE**.

TELETEXT ÎN CADRUL SERVICIULUI DIGITAL

- 1 Apăsați butoanele numerice sau butonul **PR ▲** sau **▼** (sau **PR +** sau **-**) pentru a selecta un serviciu digital care emite teletext digital. Pentru a afla care sunt serviciile de teletext digital, consultați lista de servicii EPG.
- 2 Urmați indicațiile referitoare la teletextul digital și avansați la pasul următor apăsând **TEXT, OK ▲** sau **▼**, **◀** sau **▶**, **ROȘU, VERDE, GALBEN, ALBASTRU** sau butoanele **NUMERE** și așa mai departe
- 3 Pentru a schimba serviciul de teletext digital, trebuie doar selectați un serviciu diferit folosind butonul numeric sau **PR ▲** sau **▼** (sau **PR +** sau **-**).

Apăsarea butonului **MENU, GUIDE** sau **INFO ①** va determina dispariția temporară a serviciului teletext. Atunci când apăsați cele trei butoane din nou, serviciul teletext va apărea din nou.



TELETEXT ÎN CADRUL SERVICIULUI DIGITAL

- 1 Apăsați butoanele numerice sau butonul **PR ▲** sau **▼** (sau **PR +** sau **-**) pentru a selecta un serviciu digital care emite teletext digital.
- 2 Apăsați butonul **TEXT** sau unul colorat pentru a porni teletextul.
- 3 Urmați indicațiile referitoare la teletextul digital și avansați la pasul următor apăsând **OK, ▲** sau **▼**, **◀** sau **▶**, **ROȘU, VERDE, GALBEN, ALBASTRU** sau butoanele **NUMERE** și așa mai departe.
- 4 Apăsați butonul **TEXT** sau unul colorat pentru a opri teletextul și pentru a vă întoarce la viziunea TV.

Unele servicii vă pot permite să accesați serviciile text prin apăsarea butonului **ROȘU**.

Apăsarea butonului **MENU, GUIDE** sau **INFO ①** va determina dispariția temporară a serviciului teletext. Atunci când apăsați unul dintre cele trei butoane din nou, serviciul teletext va apărea din nou.

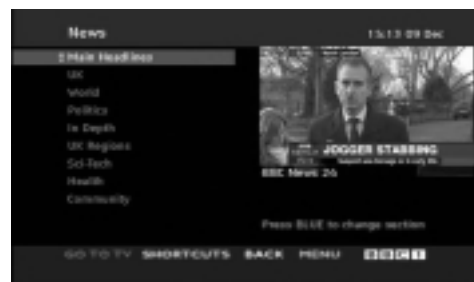

DEPANAREA

Sistemul nu funcționează normal.	
Telecomanda nu funcționează	<ul style="list-style-type: none"> ■ Verificați dacă nu se găsește vreun obiect între produs și telecomandă, care ar putea bloca semnalul. ■ Verificați dacă bateriile sunt corect instalate (+ la +, - la -)? ■ Verificați dacă modul de operare este corect: TV, VCR etc.? ■ Instalați baterii noi.
Alimentarea produsului este oprită subit	<ul style="list-style-type: none"> ■ verificați dacă nu este setat programul TIMER ■ Verificați setările de tensiune. Sursa de curent este întreruptă. ■ Nu vedeți nici un fele de emisiune pe canalul setat cu funcția Auto off activată.

Funcția video nu funcționează.	
Nu aveți imagine și nu auziți sunetul	<ul style="list-style-type: none"> ■ Verificați dacă produsul este pornit. ■ Încercați alt canal. Problema ar putea fi a canalului de emisie. ■ Cablul de alimentare este introdus în priză de curent electric din perete? ■ Verificați direcția și / sau localizarea antenei. ■ Verificați priză de curent electric din perete, introduceți cablul de alimentare al altui produs în priză unde produsul a fost conectat.
Imaginea apare încet după pornire	<ul style="list-style-type: none"> ■ Aceasta este normal, imaginea poate apărea încet în timpul procedurii de pornire. Rugăm contactați echipa de service dacă imaginea nu apare după cinci minute.
Nu se vede culoarea, sau imaginea este slabă, sau nu se vede imaginea	<ul style="list-style-type: none"> ■ Corectați opțiunea Culoare în meniul opțiunilor. ■ Păstrați distanța necesară între produs și video – recorder. ■ Încercați alt canal. Problema ar putea fi a canalului de emisie. ■ Cablurile video sunt instalate adecvat? ■ Activați oricare dintre funcții pentru a revenii la luminozitatea imaginii.
Apar bare orizontale /verticale, sau imaginea tremură	<ul style="list-style-type: none"> ■ Verificați dacă nu sunt interferințe locale, ca de pildă alt aparat electric sau o unealtă de putere mare.
Anumite canale sunt recepționate mai slab	<ul style="list-style-type: none"> ■ Stația de emisie sau operatorul de cablu are probleme, încercați să prindeți alt program. ■ Semnalul stației de emisie este slab, reorientați antena pentru a recepționa programele mai slabe. ■ Verificați prezența surselor care pot crea interferințe.
Linii sau pătrățele în imagine	<ul style="list-style-type: none"> ■ Verificați antena (Schimbați direcția antenei).

Funcția audio nu funcționează.

Imaginea este OK dar nu se aude sunetul

- Apăsați butonul **VOL+/-** (sau **Volume**).
- Sunetul este pe **MUTE?** - Apăsați butonul MUTE.
- Încercați alt canal. Problema ar putea fi a canalului de emisie.
- Cablurile audio sunt instalate adecvat?

Nu se aude nici un sunet din difuzoare.

- Corectați opțiunea Balans în meniul opțiunilor.

Sunete neobișnuite se aud din interiorul produsului

- o schimbare a umidității mediului ambiant poate duce la zgomote neobișnuite când produsul este pornit sau oprit; aceasta nu indică vreo avarie a produsului.

Este o problemă în modul PC. (Se aplică doar pentru clasa PC)

Semnalul este în afara limitelor.

- Corectați rezoluția, frecvența orizontală sau frecvența verticală.
- Verificați sursa semnalului.

Benzi sau bare verticale pe fundal, distorsie orizontală și poziție greșită

- Lucrați cu auto – configurația pentru a modifica ceasul, faza sau poziția H/V.

Culoarea ecranului nu este stabilă sau este unitară

- Verificați cablul de intrare a semnalului.
- Reinstalați cardul PC video.

ÎNTREȚINERE

Defecțiunile timpurii pot fi prevenite. O curățare atentă și periodică poate prelungi durata de timp în care dispuneți de noul dumneavoastră televizor. Aveți grijă să opriți alimentarea și să scoateți din priză cablul de alimentare înainte de a începe orice acțiune de curățare.

Curățarea ecranului

1. Iați un mod extraordinar în care puteți feri ecranul de praf pentru un timp. Umeziți o cârpă moale într-un amestec de apă călduță și puțin balsam de rufe sau detergent de spălat vase. Storceți cârpa până când aproape s-a uscat și apoi ștergeți cu ea ecranul.
2. Aveți grijă să nu rămână apă în exces pe ecran și apoi lăsați să se usuce la aer înainte de a porni televizorul.

Curățarea carcasei

- Pentru a îndepărta praful sau murdăria, ștergeți carcasa cu o cârpă moale, uscată și fără scame.
- Vă rugăm aveți grijă să nu utilizați o cârpă udă.

Absență prelungită

⚠ ATENȚIE

- ▶ Dacă trebuie să vă lăsați televizorul în stare de inactivitate pentru o perioadă lungă de timp (de exemplu, în vacanță), ar fi o idee bună să scoateți din priză cablul de alimentare pentru a vă proteja împotriva unor eventuale avarieri cauzate de trăsnete sau supratensiuni.

SPECIFICAȚII DE PRODUS

MODELE		37LF6*	42LF6*	47LF6*	52LF6*
		37LF65-ZC 37LF66-ZE	42LF65-ZC 42LF66-ZE	47LF65-ZC 47LF66-ZE	52LF65-ZC 52LF66-ZE
Dimensiuni (Lățime x Înălțime x Grosime)	inclusiv suportul	9270 x 692,8 x 280,5 mm 36,5 x 27,3 x 11,0 inches	1033,1 x 750,0 x 300,0 mm 40,7 x 29,6 x 11,9 inches	1144,5 x 825,6 x 331,0 mm 45,1 x 32,5 x 13,1 inches	1032,7 x 750,0 x 287,6 mm 40,7 x 29,5 x 11,3 inches
	fără suport	9270 x 630,0 x 88,0 mm 36,5 x 24,8 x 3,5 inches	1033,1 x 686,5 x 88,5 mm 40,7 x 27,1 x 3,5 inches	1144,5 x 754,9 x 103,0 mm 45,1 x 29,8 x 4,1 inches	1032,7 x 685,5 x 88,5 mm 40,7 x 27,0 x 3,5 inches
Greutate	inclusiv suportul	20,0 kg / 44,0 livre	27,5 kg / 60,7 livre	37,46 kg / 82,6 livre	24,5 kg / 54,0 livre
	fără suport	16,0 kg / 35,3 livre	23,0 kg / 50,8 livre	31,4 kg / 69,3 livre	20 kg / 44,1 livre
Cerință de alimentare Consum		AC100-240V~ 50/60Hz 1,8A 180W	AC100-240V~ 50/60Hz 2,5A 240W	AC100-240V~ 50/60Hz 3,2A 310W	AC100-240V~ 50/60Hz 3,5A 350W
MODELE		37LY9*	42LY9*	47LY9*	52LY9*
		37LY95-ZA 37LY96-ZB	42LY95-ZA 42LY96-ZB 42LY99-ZC	47LY95-ZA 47LY96-ZB	52LY95-ZA 52LY96-ZB
Dimensiuni (Lățime x Înălțime x Grosime)	inclusiv suportul	1005,0 x 653,0 x 267,0 mm 39,6 x 25,8 x 10,6 inches	1113,3 x 722,5 x 294,3 mm 43,9 x 28,5 x 11,6 inches	1236,8 x 795,5 x 325,6 mm 48,7 x 31,4 x 12,9 inches	1033,1 x 749,5 x 287,6 mm 40,7 x 29,5 x 11,3 inches
	fără suport	1005,0 x 594,4 x 88,0 mm 39,6 x 23,5 x 3,5 inches	1113,3 x 656,5 x 88,5 mm 43,9 x 25,9 x 3,5 inches	1236,8 x 725,4 x 103,0 mm 48,7 x 28,6 x 4,1 inches	1033,4 x 686,8 x 88,5 mm 40,7 x 27,0 x 3,5 inches
Greutate	inclusiv suportul	23,0 kg / 50,8 livre	30,5 kg / 67,3 livre	39,5 kg / 87,1 livre	24,5 kg / 54,1 livre
	fără suport	18,8 kg / 41,5 livre	24,3 kg / 53,6 livre	33,0 kg / 72,8 livre	20,4 kg / 45,0 livre
Cerință de alimentare Consum		AC100-240V~ 50/60Hz 1,8A 180W	AC100-240V~ 50/60Hz 2,6A 260W	AC100-240V~ 50/60Hz 3,2A 310W	AC100-240V~ 50/60Hz 3,5A 350W
Sistem TV Acoperire programe Impedanță antenă externă		PAL/SECAM B/G/D/K, PAL I/II, SECAM L/L' VHF: E2 ~ E12, UHF: E21 ~ E69, CATV: S1 ~ S20, HYPER: S21 ~ S47 75 Ω			
Condiții de mediu	Temperatură de depozitare Umiditate de depozitare	0 ~ 40°C / 32 ~ 104°F Mai puțin de 80%			
	Temperatură de depozitare Umiditate de depozitare	-20 ~ 60°C / -4 ~ 140°F Mai puțin de 85%			

- Specificațiile de mai sus pot fi schimbate fără înștiințare prealabilă, pentru îmbunătățirea calității.

MODELE		50PF9*	60PF9*
		50PF95-ZA 50PF96-ZB	60PF95-ZA 60PF96-ZB
Dimensiuni (Lățime x Înălțime x Grosime)	inclusiv suportul	1360 x 889 x 370 mm 53,5 x 35 x 14,5 inches	1613,6 x 1036,8 x 452,0 mm 63,5 x 40,9 x 17,8 inches
	fără suport	1360 x 822,5 x 95,5 mm 53,5 x 32,3 x 3,7 inches	1613,6 x 970,0 x 98,5 mm 63,5 x 38,2 x 3,9 inches
Greutate	inclusiv suportul	57,5 kg / 126,7 livre	81,0 kg / 178,6 livre
	fără suport	48,5kg / 106,9 livre	65,0 kg / 143,3 livre
Cerință de alimentare Consum		AC100-240V~ 50/60Hz 4,5A 450W	AC100-240V~ 50/60Hz 6,5A 650W
Sistem TV Acoperire programe Impedanță antenă externă		PAL/SECAM B/G/D/K, PAL I/II, SECAM L/L' VHF: E2 ~ E12, UHF: E21 ~ E69, CATV: S1 ~ S20, HYPER: S21 ~ S47 75 Ω	
Condiții de mediu	Temperatură de depozitare Umiditate de depozitare	0 ~ 40°C / 32 ~ 104°F Mai puțin de 80%	
	Temperatură de depozitare Umiditate de depozitare	-20 ~ 60°C / -4 ~ 140°F Mai puțin de 85%	

MODELE		37LF7*	42LF7*
		37LF75-ZD	42LF75-ZD
Dimensiuni (Lățime x Înălțime x Grosime)	inclusiv suportul	929,0 x 709,1 x 301,9 mm 36,6 x 27,9 x 11,9 inches	1030,8 x 779,8 x 333,2mm 40,58 x 30,7 x 13,1 inches
	fără suport	929,0 x 633,3 x 88 mm 36,6 x 24,9 x 3,5 inches	1030,8 x 693 x 88,5 mm 40,58 x 27,28 x 3,48 inches
Greutate	inclusiv suportul	21,8 kg / 48,1 livre	27,2 kg / 59,96 livre
	fără suport	18,6 kg / 41,0 livre	23,3 kg / 51,3 livre
Cerință de alimentare Consum		AC100-240V~ 50/60Hz 1,8A 180W	AC100-240V~ 50/60Hz 2,3A 230W
Sistem TV Acoperire programe Impedanță antenă externă		PAL/SECAM B/G/D/K, PAL I/II, SECAM L/L' VHF: E2 ~ E12, UHF: E21 ~ E69, CATV: S1 ~ S20, HYPER: S21 ~ S47 75 Ω	
Condiții de mediu	Temperatură de depozitare Umiditate de depozitare	0 ~ 40°C / 32 ~ 104°F Mai puțin de 80%	
	Temperatură de depozitare Umiditate de depozitare	-20 ~ 60°C / -4 ~ 140°F Mai puțin de 85%	

■ Specificațiile de mai sus pot fi schimbate fără înștiințare prealabilă, pentru îmbunătățirea calității.

PROGRAMAREA TELECOMENZII (numai 37/42/47/52LY9*, 50/60PF9*)

Telecomanda este multi-brand sau universală. Poate fi programată să opereze majoritatea aparatelor controlabile de la distanță ai altor producători.

Rețineți că telecomanda s-ar putea să nu controleze toate modelele altor mărci.

-
- 1 Pentru a afla dacă puteți folosi telecomanda dvs. la aparat fără programare, porniți aparatul, de exemplu un video recorder, și apăsați butonul corespunzător de mod de pe telecomandă.

După aceea, apăsați butonul **POWER**. Dacă aparatul se oprește, atunci va răspunde în mod corespunzător, iar telecomanda nu trebuie programată.

Dacă nu, telecomanda trebuie programată pentru a o putea folosi la aparatul respectiv. Procedura de programare este explicată mai jos.

- 2 Apăsați butoanele **MENU** și **MUTE** concomitent și continuu timp de 2 secunde; se va lumina butonul corespunzător aparatului selectat.

Dacă nu apăsați nici un buton în interval de 20 secunde, lumina butonului de mod se va stinge. În acest caz, trebuie să repetați de la pasul 2.

- 3 Introduceți codul cu ajutorul butoanelor numerice de pe telecomandă, după ce ați consultat tabelul cu coduri din paginile următoare. Când apăsați butonul, ledul se aprinde intermitent.

Dacă aparatul se oprește, programarea a fost efectuată cu succes.

- 4 Apăsați butonul **MENU** pentru a memora codul. După ce ledul clipește de două ori, codul este memorat.

- 5 Testați funcțiile telecomenzii pentru a vedea dacă aparatul răspunde corect. Dacă nu, repetați de la pasul 2.
-

■ VCRs

Marcă	Coduri	Marcă	Coduri	Marcă	Coduri	Marcă	Coduri
AIWA	034	KENWOOD	014 034 039 043	PORTLAND	108	TATUNG	039 043
AKAI	016 043 046 124 125 146	LG (GOLDSTAR)	047 048 001 012 013 020 101 106 114 123	PULSAR	072	TEAC	034 039 043
AMPRO	072	LLOYD	034	QUARTZ	011 014	TECHNICS	031 033 070
ANAM	031 033 103	LXI	003 009 013 014 017 034 101 106	QUASAR	033 066 075 145	TEKNIKA	019 031 033 034 101
AUDIO DYNAMICS	012 023 039 043	MAGIN	040	RCA	013 020 033 034 040 041 062 063 107 109 140 144 145 147	THOMAS	034
BROKSONIC	035 037 129	MAGNAVOX	031 033 034 041 067 068	REALISTIC	003 008 010 014 031 033 034 040 053 054 101	TMK	006
CANON	028 031 033	MARANTZ	012 031 033 067 069	RICO	058	TOSHIBA	008 013 042 047 059 082 112 131
CAPEHART	108	MARTA	101	RUNCO	148	TOTEVISION	040 101
CRAIG	003 040 135	MATSUI	027 030	SALORA	014	UNITECH	040
CURTIS MATHES	031 033 041	MEI	031 033	SAMSUNG	032 040 102 104 105 107 109 112 113 115 120 122 125	VECTOR RESEARCH	012
DAEWOO	005 007 010 064 065 108 110 111 112 116 117 119	MEMOREX	003 010 014 031 033 034 053 072 101 102 134 139	SANSUI	022 043 048 135	VICTOR	048
DAYTRON	108	MGA	045 046 059	SANYO	003 007 010 014 102 134	VIDEO CONCEPTS	012 034 046
DBX	012 023 039 043	MINOLTA	013 020	SCOTT	017 037 112 129 131	VIDEOSONIC	040
DYNATECH	034 053	MITSUBISHI	013 020 045 046 049 051 059 061 151	SEARS	003 008 009 010 013 014 017 020 031 042 073 081 101	WARDS	003 013 017 024 031 033 034 040 053 054 131
ELECTROHOME	059	MTC	034 040	SHARP	031 054 149	YAMAHA	012 034 039 043
EMERSON	006 017 025 027 029 031 034 035 036 037 046 101 129 131 138 153 003 008 009 010	MULTITECH	024 034	SHINTOM	024	ZENITH	034 048 056 058 072 080 101
FISHER	003 008 009 010	NEC	012 023 039 043 048	SONY	003 009 031 052 056 057 058 076 077 078 149		
FUNAI	034	NORDMENDE	043	SOUNDESIGN	034		
GE	031 033 063 072 107 109 144 147	OPTONICA	053 054	STS	013		
GO VIDEO	132 136	PANASONIC	066 070 074 083 133 140 145	SYLVANIA	031 033 034 059 067		
HARMAN KARDON	012 045	PENTAX	013 020 031 033 063	TANDY	010 034		
HITACHI	004 018 026 034 043 063 137 150	PHILCO	031 034 067				
INSTANTREPLAY	031 033	PHILIPS	031 033 034 054 067 071 101				
JCL	031 033	PILOT	101				
JCPENNY	012 013 015 033 040 066 101	PIONEER	013 021 048				
JENSEN	043						
JVC	012 031 033 043 048 050 055 060 130 150 152						

■ DVD

Marcă	Coduri	Marcă	Coduri	Marcă	Coduri	Marcă	Coduri
APEX DIGITAL	022	MAGNAVOX	013	PHILIPS	013	SONY	007
DENON	020 014	MARANTZ	024	PIONEER	004 026	THOMPSON	005 006
GE	005 006	MITSUBISHI	002	PROCEED	021	TOSHIBA	019 008
HARMAN KARDON	027	NAD	023	PROSCAN	005 006	YAMAHA	009 018
JVC	012	ONKYO	008 017	RCA	005 006	ZENITH	010 016 025
LG	001 010 016 025	PANASONIC	003 009	SAMSUNG	011 015		

PROGRAMAREA TELECOMENZII

(numai 37/42/47/52LF6*,37/42LF7*)

Telecomanda este multi-brand sau universală. Poate fi programată să opereze majoritatea aparatelor controlabile de la distanță ai altor producători.

Rețineți că telecomanda s-ar putea să nu controleze toate modelele altor mărci.

Programarea unui cod al telecomenzii

- 1 Testați telecomanda.
Pentru a afla dacă telecomanda poate controla un aparat fără programare, porniți aparatul, cum ar fi un VCR și apăsați butonul corespunzător (de exemplu **DVD** sau **VCR**) de pe telecomandă, în timp ce o îndreptați spre aparat. Testați butoanele **POWER** (ALIMENTARE) și **PR +/-** pentru a vedea dacă aparatul răspunde la comenzi. Dacă nu, telecomanda necesită programare pentru a controla aparatul.
- 2 Porniți aparatul ce urmează să fie programat, după care apăsați butonul **MODE (MOD)** corespunzător pe telecomandă (de exemplu **DVD** sau **VCR**). Butonul pentru telecomandă al aparatului corespunzător este aprins.
- 3 Apăsați butoanele **MENU** și **MUTE** simultan, telecomanda fiind pregătită pentru programarea codului.
- 4 Introduceți un cod format din cifre, folosindu-vă de butoanele numerotate ale telecomenzii. Codurile numerice de programare pentru aparatul corespunzător pot fi găsite la următoarele pagini. Din nou, dacă codul se dovedește corect, aparatul se va opri.
- 5 Apăsați butonul **MENU** pentru a memora codul.
- 6 Testați funcțiile telecomenzii pentru a vă asigura că aparatul răspunde la comenzi. În caz contrar, repetați procedura de la pasul 2.

DVD

Marcă	Coduri	Marcă	Coduri	Marcă	Coduri
APEX DIGITAL	022	MITSUBISHI	002	RCA	005 006
DENON	020 014	NAD	023	SAMSUNG	011 015
GE	005 006	ONKYO	008 017	SONY	007
HARMAN KARDON	027	PANASONIC	003 009	THOMPSON	005 006
JVC	012	PHILIPS	013	TOSHIBA	019 008
LG	001 010 016 025	PIONEER	004 026	YAMAHA	009 018
MAGNAVOX	013	PROCEED	021	ZENITH	010 016 025
MARANTZ	024	PROSCAN	005 006		

VCR

Marca	Coduri	Marca	Coduri	Marca	Coduri
AIWA	034	MAGNAVOX	031 033 034 041	SAMSUNG	032 040 102 104
AKAI	016 043 046 124		067 068		105 107 109 112
	125 146	MARANTZ	012 031 033 067		113 115 120 122
AMPRO	072		069		125
ANAM	031 033 103	MARTA	101	SANSUI	022 043 048 135
AUDIO DYNAMICS	012 023 039 043	MATSUI	027 030	SANYO	003 007 010 014
BROKSONIC	035 037 129	MEI	031 033		102 134
CANON	028 031 033	MEMOREX	003 010 014 031	SCOTT	017 037 112 129
CAPEHART	108		033 034 053 072		131
CRAIG	003 040 135		101 102 134 139	SEARS	003 008 009 010
CURTIS MATHES	031 033 041	MGA	045 046 059		013 014 017 020
DAEWOO	005 007 010 064	MINOLTA	013 020		031 042 073 081
	065 108 110 111	MITSUBISHI	013 020 045 046		101
	112 116 117 119		049 051 059 061	SHARP	031 054 149
DAYTRON	108		151	SHINTOM	024
DBX	012 023 039 043	MTC	034 040	SONY	003 009 031 052
DYNATECH	034 053	MULTITECH	024 034		056 057 058 076
ELECTROHOME	059	NEC	012 023 039 043		077 078 149
EMERSON	006 017 025 027		048	SOUNDESIGN	034
	029 031 034 035	NORDMENDE	043	STS	013
	036 037 046 101	OPTONICA	053 054	SYLVANIA	031 033 034 059
	129 131 138 153	PANASONIC	066 070 074 083		067
FISHER	003 008 009 010		133 140 145	SYMPHONIC	034
FUNAI	034			TANDY	010 034
GE	031 033 063 072	PENTAX	013 020 031 033	TATUNG	039 043
	107 109 144 147		063	TEAC	034 039 043
GO VIDEO	132 136	PHILCO	031 034 067	TECHNICS	031 033 070
HARMAN KARDON	012 045	PHILIPS	031 033 034 054	TEKNIKA	019 031 033 034
HITACHI	004 018 026 034		067 071 101		101
	043 063 137 150	PILOT	101	THOMAS	034
INSTANTREPLAY	031 033	PIONEER	013 021 048	TMK	006
JCL	031 033	PORTLAND	108	TOSHIBA	008 013 042 047
JCPENNY	012 013 015 033	PULSAR	072		059 082 112 131
	040 066 101	QUARTZ	011 014	TOTEVISION	040 101
JENSEN	043	QUASAR	033 066 075 145	UNITECH	040
JVC	012 031 033 043	RCA	013 020 033 034	VECTOR RESEARCH	012
	048 050 055 060		040 041 062 063	VICTOR	048
	130 150 152		107 109 140 144	VIDEO CONCEPTS	012 034 046
KENWOOD	014 034 039 043		145 147	VIDEOSONIC	040
	047 048	REALISTIC	003 008 010 014	WARDS	003 013 017 024
LG (GOLDSTAR)	001 012 013 020		031 033 034 040		031 033 034 040
	101 106 114 123		053 054 101		053 054 131
LLOYD	034	RICO	058	YAMAHA	012 034 039 043
LXI	003 009 013 014	RUNCO	148	ZENITH	034 048 056
	017 034 101 106	SALORA	014		058 072 080 101
MAGIN	040				

CODURI IR

1. Cum se conectează

- Conectați telecomanda cu fir la portul pentru telecomandă de pe televizor

2. Coduri IR pentru telecomandă

■ Modulația de ieșire

Puls unic, modulat cu semnal de 37.917KHz la 455KHz.

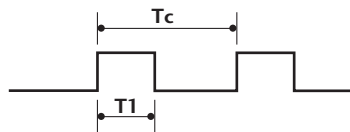

Frecvența purtătoare

$$FCAR = 1/TC = fosc/12$$

$$Raport\ util = T1/TC = 1/3$$

■ Configurarea cadrului

Primul cadru



Cadru de repetare

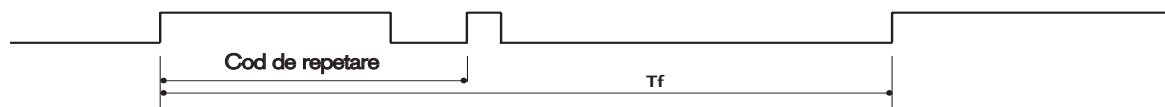

■ Cod de electrod

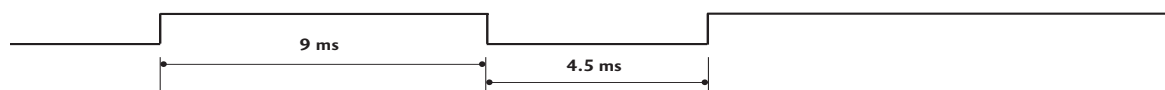

■ Cod de repetare

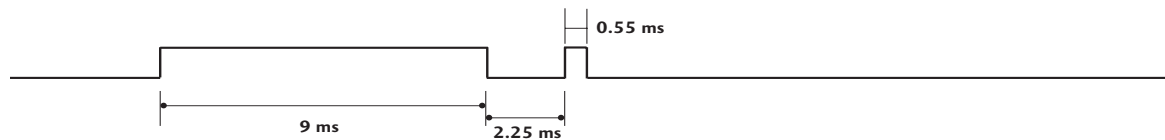

■ Descrierea biților



■ Interval de cadru: Tf

Modulația este transmisă atâta timp cât butonul este apăsat.

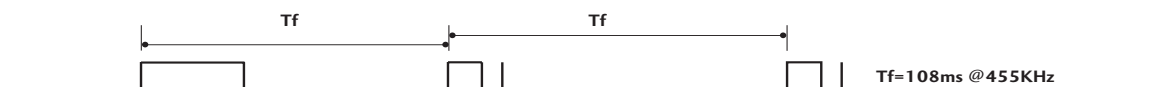

Cod (Hex)	Funcție	Observație
00	PR (▲) sau PR +	Buton de telecomandă
01	PR (▼) sau PR -	Buton de telecomandă
02	VOL (▲) sau VOL +	Buton de telecomandă
03	VOL (▼) sau VOL -	Buton de telecomandă
40	Up (▲)	Buton de telecomandă
41	Down (▼)	Buton de telecomandă
06	Right (▶)	Buton de telecomandă
07	Left (◀)	Buton de telecomandă
08	POWER	Buton de telecomandă (Alimentare Pornită/ Oprită)
09	MUTE	Buton de telecomandă
10	Butoane numerice 0	Buton de telecomandă
11	Butoane numerice 1	Buton de telecomandă
12	Butoane numerice 2	Buton de telecomandă
13	Butoane numerice 3	Buton de telecomandă
14	Butoane numerice 4	Buton de telecomandă
15	Butoane numerice 5	Buton de telecomandă
16	Butoane numerice 6	Buton de telecomandă
17	Butoane numerice 7	Buton de telecomandă
18	Butoane numerice 8	Buton de telecomandă
19	Butoane numerice 9	Buton de telecomandă
0B	INPUT	Buton de telecomandă
AA	INFO ⓘ	Buton de telecomandă
AB	GUIDE	Buton de telecomandă
56	SUBTITLE	Buton de telecomandă
5B	EXIT	Buton de telecomandă
1E	FAV	Buton de telecomandă
1A	Q.VIEW	Buton de telecomandă
50	D/A	Buton de telecomandă
F0	TV/RADIO	Buton de telecomandă
7E	SIMPLINK	Buton de telecomandă
E0	BRIGHT +	Buton de telecomandă
E1	BRIGHT -	Buton de telecomandă
0A	I/II	Buton de telecomandă
0E	SLEEP	Buton de telecomandă
43	MENU	Buton de telecomandă
44	OK(⊙)	Buton de telecomandă
53	LIST	Buton de telecomandă
20	TEXT	Buton de telecomandă
2A	REVEAL	Buton de telecomandă
26	TIME	Buton de telecomandă
28	BACK	Buton de telecomandă
62	UPDATE	Buton de telecomandă
70	INDEX	Buton de telecomandă
65	HOLD	Buton de telecomandă
61	ALBASTRU	Buton de telecomandă
63	GALBEN	Buton de telecomandă
71	VERDE	Buton de telecomandă
72	ROȘU	Buton de telecomandă
79	RATIO	Buton de telecomandă
B0	▶	Buton de telecomandă
BA		Buton de telecomandă
B2	I◀◀	Buton de telecomandă
B3	▶▶I	Buton de telecomandă
8F	◀◀	Buton de telecomandă
8E	▶▶	Buton de telecomandă
B1	■	Buton de telecomandă
BD	●	Buton de telecomandă
4D	PICTURE	Buton de telecomandă (numai 37/42/47/52LY9*, 50/60PF9*)
52	SOUND	Buton de telecomandă (numai 37/42/47/52LY9*, 50/60PF9*)

SETAREA DISPOZITIVULUI DE COMANDĂ EXTERNĂ; RS-232C

Setare RS-232C

Conectați mufa jack de intrare RS-232C la un dispozitiv de comandă externă (cum ar fi calculatorul sau un sistem de control A/V) și controlați extern funcțiile televizorului.

Conectați portul serial al dispozitivului de comandă la mufa jack RS-232C de pe panoul din spate al televizorului.

Cablul de conectare RS-232C nu este livrat odată cu televizorul.

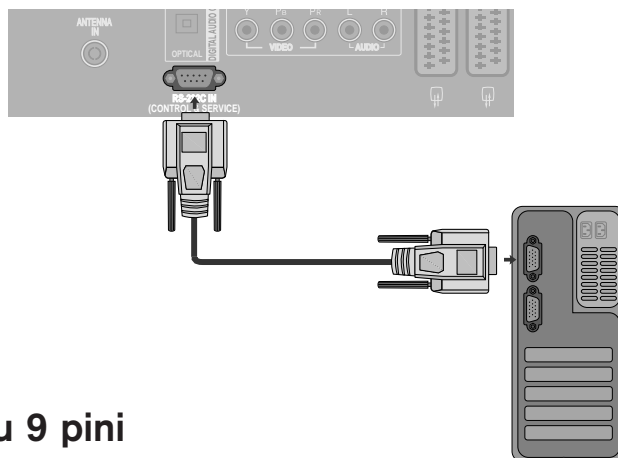

Tip de conector; Mufă tată D-Sub cu 9 pini

Cod.	Nume pin
1	Fără conexiune
2	RXD (Recepție date)
3	TXD (Transmisie date)
4	DTR (Iatura DTE este pregătită - DTE = Echipament de Date Terminal)
5	GND (Împământare)
6	DSR (Iatura DCE este pregătită - DCE = Echipament pentru Trimitere Date)
7	RTS (Pregătit pentru trimitere date)
8	CTS (Liber pentru trimitere date)
9	Fără conexiune

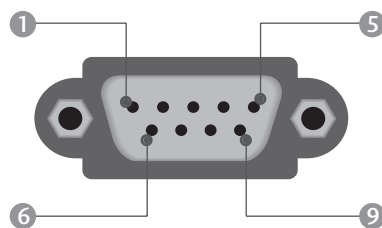

Configurații RS-232C

Configurații cu 7 fire (Cablul standard RS-232C)

	PC	TV	
RXD	2	3	TXD
TXD	3	2	RXD
GND	5	5	GND
DTR	4	6	DSR
DSR	6	4	DTR
RTS	7	8	CTS
CTS	8	7	RTS

D-Sub 9 D-Sub 9

Configurații cu 3 fire (Nu este standard)

	PC	TV	
RXD	2	3	TXD
TXD	3	2	RXD
GND	5	5	GND
DTR	4	6	DTR
DSR	6	4	DSR
RTS	7	7	RTS
CTS	8	8	CTS

D-Sub 9 D-Sub 9

Cod identificare

Folosiți această funcție pentru a specifica codul de identificare a monitorului.

Consultați 'Asocierea datelor în timp real 1' A se vedea pagina 109.

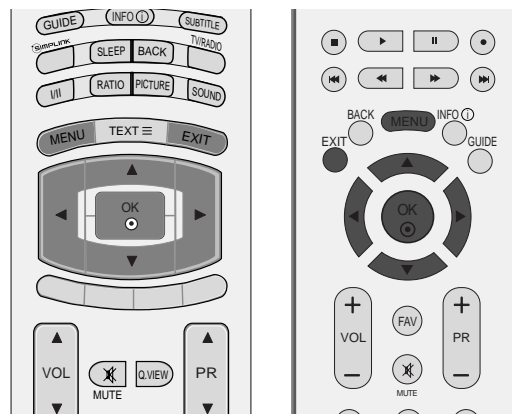

- 1 Apăsați butonul **MENU** și apoi butonul **▲** sau **▼** pentru a selecta meniul **OPȚIUNI**.
- 2 Apăsați butonul **▶** și apoi butonul **▲** sau **▼** pentru a selecta **Setări din fabricație**.
- 3 Apăsați butonul **▶** și apoi butonul **▲** sau **▼** pentru a selecta **Set ID**.
- 4 Apăsați butonul **◀** sau **▶** pentru a regla **Set ID** pentru a alege codul de identificare dorit pentru monitor. Intervalul de reglare pentru **Set ID** este 1-99.
- 5 Apăsați butonul **EXIT** pentru a reveni la vizionarea normală în modul TV.

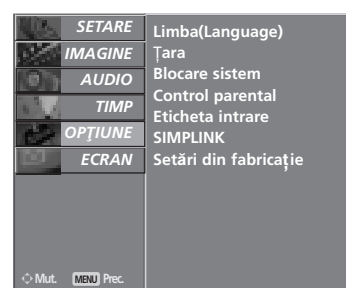

1

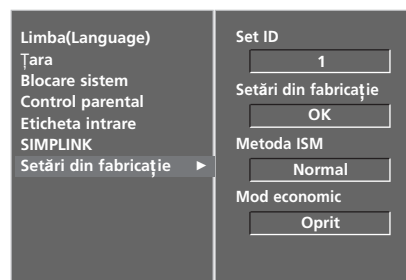

2

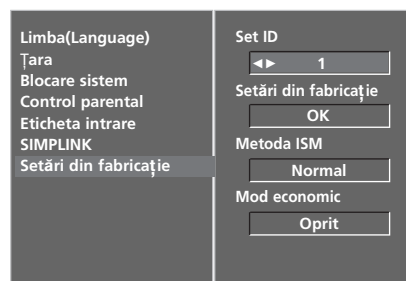

3 4

Communication Parameters

- Viteză de transmisie : 9600 bps (UART)
- Lungimea șirului de date : 8 bits
- Paritate: Nici una
- Bit de stop: 1 bit
- Cod de comunicare: Cod ASCII
- Folosiți un cablu inversat.

Lista de referință comenzi

	COMANDĂ 1	COMANDĂ 2	DATA (Hex)
01. Pornire	k	a	0 ~ 1
02. Selectare intrare	k	b	Consultați pagina 107
03. Format imagine	k	c	Consultați pagina 107
04. Ascundere imagine	k	d	0 ~ 1
05. Mod silențios	k	e	0 ~ 1
06. Controlul volum	k	f	0 ~ 64
07. Contrast	k	g	0 ~ 64
08. Luminositate	k	h	0 ~ 64
09. Culoare	k	i	0 ~ 64
10. Nuanță	k	j	0 ~ 64
11. Claritate	k	k	0 ~ 64
12. Selecție OSD	k	l	0 ~ 1
13. Mod de blocare a telecomenzii	k	m	0 ~ 1
14. Balans	k	t	0 ~ 64
15. Temperatura culorii	k	u	0 ~ 3
16. Reglare pe roșu	k	v	0 ~ 50
17. Reglare pe verde	k	w	0 ~ 50
18. Reglare pe albastru	k	\$	0 ~ 50
19. Stare anormală	k	z	0 ~ 9
20. Metodă ISM	j	p	Consultați pagina 109
21. Putere joasă	j	q	0 ~ 1
22. Autoconfigurare	j	u	1
23. Comandă de selectare a canalului	m	a	Consultați pagina 110
24. Trimitere cod IR	m	c	Cod cheie
25. Selecție intrare (principală)	x	b	Consultați pagina 110

* La setarea 19 ~ 25, niciun meniu nu se afișează pe ecran.

Protocol de Transmisie/Recepție

Transmisie

[Comandă1][Comandă2][][Set ID][][Data][Cr]

- * [Comandă 1]: Prima comandă. (j, k, m sau x)
- * [Comandă 2]: A doua comandă.
- * [Set ID]: Puteți regla numărul de identificare al aparatului pentru a alege numărul de identificare al monitorului dorit în meniul Special. Intervalul de reglare este 1 - 99. Dacă selectați Set ID "0", fiecare aparat TV conectat este controlat. Numărul de identificare al aparatului este indicat în format zecimal (1 - 99) în meniu și ca hexazecimal (0x0 - 0x63) pe protocolul de transmisie/recepție.
- * [DATA]: Pentru a transmite datele de comandă. Transmite datele "FF" pentru a citi starea comenzii.
- * [Cr]: Tasta de retur de car
cod ASCII "0x0D"
- * []: Cod ASCII "spațiu (0x20)"

Confirmare OK

[Comandă2][][Set ID][][OK][Data][x]

- * Monitorul transmite ACK (confirmare) bazat pe acest format când primește date corespunzătoare. În acest moment, dacă datele sunt în modul de citire a datelor, indică datele stării actuale. Dacă datele sunt în modul de scriere a datelor, datele sunt readuse pe computer.

Confirmare Eroare

[Comandă 2][][Set ID][][NG][Data][x]

- * Monitorul transmite ACK (confirmare) bazat pe acest format când primește date necorespunzătoare de la funcții neviabile sau erori de comunicare.

Data 1: Cod ilegal

- 2: nu există funcție de susținere
- 3: Așteptați mai mult timp

09. Culoare (Comandă 2 : i)

- ▶ Pentru reglarea culorii ecranului. Culoarea poate fi reglată și din meniul IMAGINE.

Transmisie

[k][i][][Set ID][][Data][Cr]

Data Min : 0 ~ Max : 64

* Consultați 'Asocierea datelor în timp real 1'. A se vedea pagina 109.

Confirmare

[i][][Set ID][][OK][Data][x]

10. Nuanță (Comandă 2 : j)

- ▶ Pentru reglarea nuanței ecranului. Nuanța poate fi reglată și din meniul IMAGINE.

Transmisie

[k][j][][Set ID][][Data][Cr]

Data roșu : 0 ~ verde : 64

* Consultați 'Asocierea datelor în timp real 1'. A se vedea pagina 109.

Confirmare

[j][][Set ID][][OK][Data][x]

11. Claritate (Comandă 2 : k)

- ▶ Pentru reglarea clarității ecranului. Claritatea poate fi reglată și din meniul IMAGINE.

Transmisie

[k][k][][Set ID][][Data][Cr]

Data Min : 0 ~ Max : 64

* Consultați 'Asocierea datelor în timp real 1'. A se vedea pagina 109.

Confirmare

[k][][Set ID][][OK][Data][x]

12. Selecție OSD (Comandă 2 : l)

- ▶ Pentru a selecta din telecomandă activarea/dezactivarea OSD (afișare pe ecran).

Transmisie

[k][l][][Set ID][][Data][Cr]

Data 0: OSD afișat 1: OSD ascuns

Confirmare

[l][][Set ID][][OK][Data][x]

13. Mod de blocare a telecomenzii (Comandă 2 : m)

- ▶ Pentru a bloca telecomanda și butoanele de pe panoul frontal al televizorului.

Transmisie

[k][m][][Set ID][][Data][Cr]

Data 0: Blocare inactivă 1: Blocare activă

Confirmare

[m][][Set ID][][OK][Data][x]

* Dacă nu folosiți telecomanda, folosiți acest mod. Când alimentarea de la rețea este pornită/oprită, se dezactivează blocarea comenzii externe.

14. Balans (Comandă 2 : t)

- ▶ Pentru reglarea balansului. De asemenea, balansul poate fi reglat și din meniul AUDIO.

Transmisie

[k][t][][Set ID][][Data][Cr]

Data Min : 0 ~ Max : 64

* Consultați 'Asocierea datelor în timp real 1'. A se vedea pagina 109.

Confirmare

[t][][Set ID][][OK][Data][x]

15. Temperatura culorii (Comandă 2 : u)

- ▶ Pentru reglarea temperaturii culorii. Temp. culoare poate fi reglat și din meniul IMAGINE.

Transmisie

[k][u][][Set ID][][Data][Cr]

Data 0: Rece 1: Mediu 2: Cald 3: Utilizator

Confirmare

[u][][Set ID][][OK][Data][x]

16. Reglare pe roșu (Comandă 2 : v)

- ▶ Pentru reglarea pe roșu a temperaturii culorii.

Transmisie

[k][v][][Set ID][][Data][Cr]

Data Min: 0 ~ Max: 50

* Consultați 'Asocierea datelor în timp real 2'. A se vedea pagina 109.

Confirmare

[v][][Set ID][][OK][Data][x]

17. Reglare pe verde (Comandă 2 : w)

- ▶ Pentru reglarea pe roșu a temperaturii culorii.

Transmisie

[k][w][][Set ID][][Data][Cr]

Data Min : 0 ~ Max : 50

* Consultați 'Asocierea datelor în timp real 2'. A se vedea pagina 109.

Confirmare

[w][][Set ID][][OK][Data][x]

18. Reglare pe albastru (Comandă 2 : \$)

- ▶ Pentru reglarea pe roșu a temperaturii culorii.

Transmisie

[k][\$][][Set ID][][Data][Cr]

Data Min : 0 ~ Max : 50

* Consultați 'Asocierea datelor în timp real 2'. A se vedea pagina 109.

Confirmare

[\$][][Set ID][][OK][Data][x]

19. Stare anormală (Comandă 2 : z)

► Pentru recunoașterea unei stări anormale.

Transmisie

```
[k][z][ ][Set ID][ ][FF][ ][Cr]
```

Data FF: Citire

Confirmare

```
[z][ ][Set ID][ ][OK][Data][x]
```

Data 0: Normal (Alimentare pornită și există semnal)

- 1: Fără semnal (Alimentare pornită)
- 2: Opriți televizorul cu ajutorul telecomenzii
- 3: Opriți televizorul cu ajutorul funcției de inactivitate
- 4: Opriți televizorul cu ajutorul funcției RS-232C
- 5: 5V jos
- 6: CA jos
- 7: Opriți televizorul cu ajutorul funcției Fan Alarm (Alarmă ventilator) (opțiune)
- 8: Opriți televizorul cu ajutorul funcției Off time (trecere în standby la momentul stabilit)
- 9: Opriți televizorul cu ajutorul funcției Auto-sleep (setarea automată a timpului de inactivitate)

20. Metodă ISM

(Comandă 1 : j, Comandă 2 : p)

► Pentru comanda metodei ISM. De asemenea puteți regla Metoda ISM din meniul OPTIUNI.

Această funcție nu este disponibilă la modelele LCD.

Transmisie

Data 0: Normal 2: Orbiter
1: White wash 3: Inversion

Confirmare

```
[j][p][ ][Set ID][ ][Data][Cr]
```

21. Putere joasă

(Comandă 1 : j, Comandă 2 : q)

► Pentru reducerea consumului de putere a monitorului. De asemenea puteți regla Puterea joasă din meniul OPTIUNI. Această funcție nu este disponibilă la modelele LCD.

Transmisie

```
[j][q][ ][Set ID][ ][Data][ ][Cr]
```

Data 0: Oprit

Data 1: Pornit

Confirmare

```
[q][ ][Set ID][ ][OK/NG][Data][x]
```

* Asocierea datelor în timp real 1

0 : Pasul 0
⋮
A: Pasul 10 (Cod identificare aparat 10)
⋮
F: Pasul 15 (Cod identificare aparat 15)
10 : Pasul 16 (Cod identificare aparat 16)
⋮
64 : Pasul 100
⋮
6E : Pasul 110
⋮
73 : Pasul 115
74 : Pasul 116
⋮
C7: Pasul 199
⋮
FE : Pasul 254
FF : Pasul 255

* Asocierea datelor în timp real 2

0 : -40
1 : -39
2 : -38
⋮
28 : 0
⋮
4E : +38
4F : +39
50 : +40

22. Autoconfigurare (Comandă 1 : j, Comandă 2 : u)

- Pentru reglarea automată a poziției imaginii și minimizarea tremorului imaginii. Funcționează doar în modul RGB (PC).

Transmisie

[j][u][][Set ID][][Data][Cr]

Data 1: Pentru a seta

Confirmare

[u][][Set ID][][OK/NG][Data][x]

23. Comandă de selectare a canalului (Comandă 1 : m, Comandă 2 : a)

- Selectați canalul conform următorului număr fizic.

Transmisie

[m][a][][Set ID][][Data0][][Data1][][Data2][Cr]

Date0 : Date canal înalt

Date1 : Date canal redus

ex. Nr. 47 -> 00 2F (2FH)

Nr. 394 -> 01 88 (188H),

DTV Nr. 0 -> Nu are importanță

Date2 0x00 : ATV principal,

0x10 : DTV principal

Gamă date canal

Analog - Min: 00 ~ Max: 63 (0~99)

Digital - Min: 00 ~ Max: 3E7 (0~999)

Confirmare

[a][][Set ID][][OK/NG][Data][x]

Data Min: 00 ~ Max: FF

24. Trimitere cod IR (Comandă 1 : m, Comandă 2 : c)

- Pentru a transmite codul cheie IR de la distanță.

Transmisie

[m][c][][Set ID][][Data][Cr]

Data: Codul cheie - Consultați pagina 103.

Confirmare

[c][][Set ID][][OK/NG][Data][x]

25. Selecție intrare (Comandă 1 : x, Comandă 2 : b) (Intrare imagine principală)

- Pentru a selecta sursa de intrare pentru imaginea principală.

Transmisie

[x][b][][Set ID][][Data][Cr]

Data: Structură

MSB

LSB

0	0	0	0	0	0	0	0
---	---	---	---	---	---	---	---

└─ Intrare externă ─┘

└─ Număr intrare ─┘

Intrare externă				Data
0	0	0	0	DTV
0	0	0	1	Analogic
0	0	1	0	AV
0	0	1	1	Component
0	1	0	0	RGB
0	1	0	1	HDMI

Număr intrare				Data
0	0	0	0	Intrare1
0	0	0	1	Intrare2
0	0	1	0	Intrare3
0	0	1	1	Intrare4

Confirmare

[b][][Set ID][][OK/NG][Data][x]

LG Electronics Inc.