

## LCD-TV | PLASMA TV ETJENINGSVEJLEDNING

### LCD-TV MODELLER

26LC4\* 26LC5\*  
32LC4\* 32LC5\*  
37LC4\* 37LC5\*  
42LC4\* 42LC5\*  
26LC3\*

### PLASMA-TV MODELLER

42PC5\*  
42PC5RV\*  
50PC5\*

Læs venligst denne vejledning omhyggeligt før apparatet betjenes.

Gem den til senere brug.

Noter apparatets model- og serienummer. Numrene står på mærkaten bag på fjernsynet. Husk, at opgive disse numre, når du henvender dig til forhandleren.



# TILBEHØR

Kontroller, om følgende tilbehør følger med tv'et. Hvis dele af tilbehøret mangler, skal du kontakte den forhandler, du har købt produktet hos.

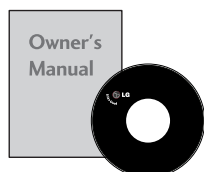

Brugervejledning



batterier

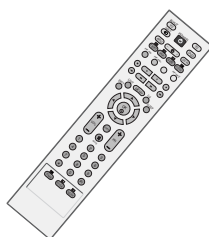

Fjernbetjening



Netledning

## PLASMA-TV MODELLER

Denne funktion er ikke tilgængelig på alle modeller.



2 vægbeslag



2 øjebolte



Polérklud

Polér skærmen med kluden.  
Denne funktion er ikke tilgængelig på alle modeller.

\*Brug kun renskludene til produktet til at fjerne eventuelle pletter eller fingeraftryk på produktets yderside.

Grnid ikke hårdt, når du fjerner pletter. Hvis du gnider for hårdt, kan det forårsage ridser eller misfarvning.

## LCD-TV MODELLER

Denne funktion er ikke tilgængelig på alle modeller.



2 tv-beslag  
2 vægbeslag



2 bolte



Kabelholder  
Arranger kablerne med kabelholderen.

Kun 26LC4\*, 32LC4\*,  
37LC4\*, 42LC4\*, 26LC5\*,  
32LC5\*, 37LC5\*, 42LC5\*



Kabelstyr

Kun 26", 32", 37"



4-bolte til sokkel  
Se s.8

Kun 26LC3R\*



Kabelstyr

# INDHOLDSFORTEGNELSE

TILBEHØR .....	1
----------------	---

## KLARGØRING

KONTROLELEMENTER PÅ FRONTPANELET .....	4
BAGPANELET .....	6
Sådan foldes soklen ud .....	8
MONTERING AF TV'ET PÅ EN VÆG .....	9
BAGDÆKSEL TIL KABELSAMLING .....	10
Installation på bordsokkel .....	12
Vægmontering: Vandret installation .....	13
Antennetilslutning .....	14

## TILSLUTNING AF EKSTERNT UDSTYR

TILSLUTNING AF HD-MODTAGER .....	15
Indstilling af dvd .....	18
Indstilling af videobåndoptager .....	21
TILSLUTNING AF EN ANDEN AV-KILDE .....	24
EKSTERN STEREO .....	25
Indstilling af pc .....	26
- Skærmindstilling i pc-tilstand .....	28

## SE TV/PROGRAMSTYRING

Fjernbetjeningsknappernes funktion .....	32
Tænde tv'et .....	34
Programvalg .....	34
Regulering af volumen .....	34
Valg og justering med menuer på skærmen .....	35
Automatisk programindstilling .....	36
Manuel programindstilling .....	37
Finjustering .....	38
Tildeling af et stationsnavn .....	39
Redigering af program .....	40
Foretrukket program .....	41
Hentning af programtabellen .....	42
Tastaturlås .....	43
 SIMPLINK .....	44

## BILLEDINDSTILLING

INDSTILLING AF BILLEDSTØRRELSEN (FORMATFORHØLDET) .....	46
FORVALGTE BILLEDINDSTILLINGER	
- Forvalg af billedtilstand .....	48
- Automatisk styring af farvetone (varm/normal/kold) .....	49
MANUEL BILLEDJUSTERING	
- Billedtilstand – brugerindstilling .....	50
- Farvetone – brugerindstilling .....	51
<b>XD</b> – BILDEFORBEDRINGSTEKNOLOGI .....	52
<b>XD</b> Demo .....	53
AVANCERET – 3:2 PULLDOWN-INDSTILLING .....	54
AVANCERET - SORTNIVEAU .....	55
GENDANNELSE AF STANDARDINDSTILLINGER .....	56
ISM-funktion (Image Sticking Minimization) .....	57
ENERGISPARETILSTAND .....	58

## INDSTILLING AF SPROG OG LYD

AUTOMATISK LYDSTYRKEJUSTERING .....	59
FORVALG AF LYDINDSTILLINGER	
- SOUND MODE (LYDTILSTAND) .....	60
JUSTERING AF LYDINDSTILLINGERNE	
- USER (BRUGER) .....	61
Balance .....	62
TV-HØJTALERE TIL/FRA .....	63
I/II	
- Stereo/dobbelt modtagelse .....	64
- NICAM-modtagelse .....	65
- Valg af højttalerlydudgang .....	65
Valg af menusprog/land på skærmen .....	66

## TIDSINDSTILLING

INDSTILLING AF UR.....	67
AUTOMATISK TÆND/SLUK-TIMER .....	68
DVALETILSTAND .....	69
AUTOMATISK SLUKNING.....	70

## Tekst-tv

Slå til/fra.....	71
SIMPLE-tekst.....	71
TOP-tekst .....	72
FASTEXT.....	72
Specielle tekst-tv-funktioner .....	73

## APPENDIKS

FEJLFINDING .....	74
Vedligeholdelse .....	76
Produktspecifikationer .....	77
Programmering af fjernbetjeningen .....	79

# KLARGØRING

## KONTROLELEMENTER PÅ FRONTPANELET

- Dette er en forenklet gengivelse af frontpanelet. Det viste kan i nogen grad afvige fra dit tv.
- Hvis der er beskyttelsesfilm over produktet, skal du fjerne filmen og tørre produktet af med en pudseklud.

### PLASMA-TV MODELLER

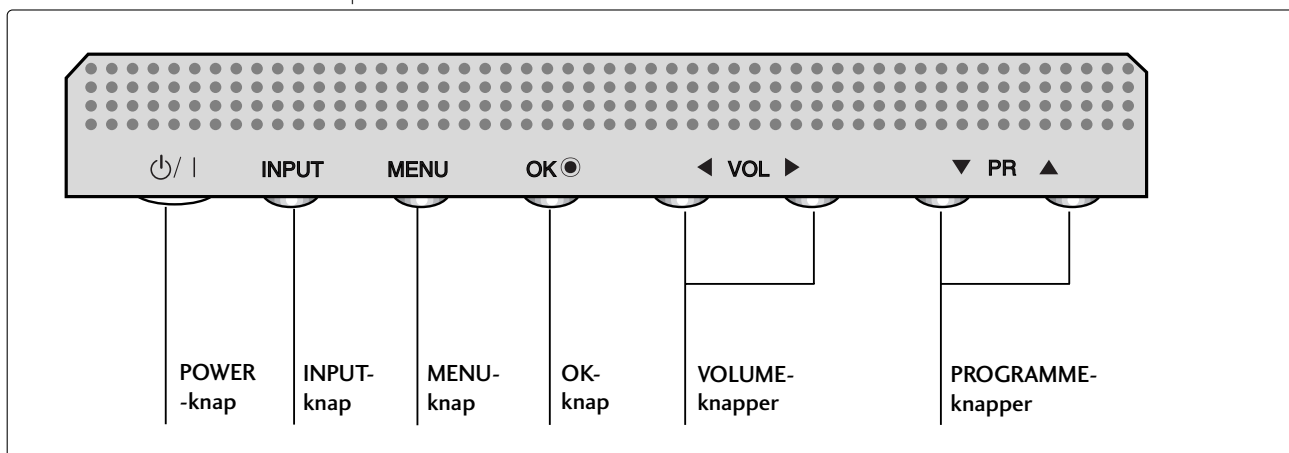
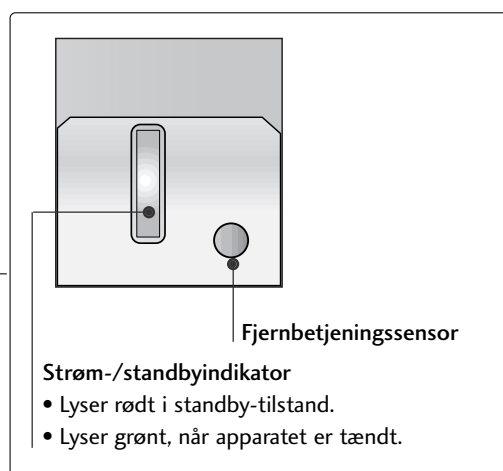
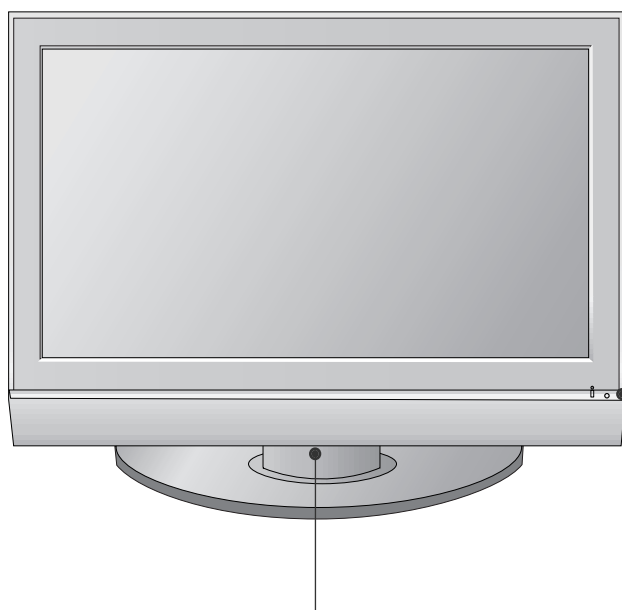

## LCD-TV MODELLER

26LC4\*, 32LC4\*, 37LC4\*, 42LC4\*, 26LC5\*, 32LC5\*,  
37LC5\*, 42LC5\*

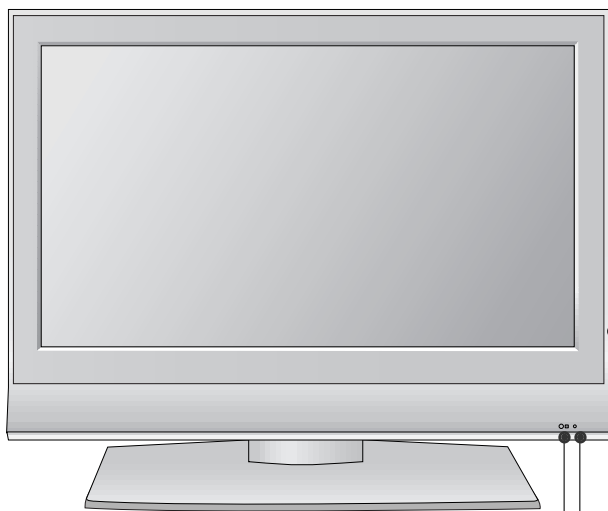

Fjernbetjeningssensor

Strøm-/standbyindikator

- Lyser rødt i standby-tilstand.
- Lyser grønt, når apparatet er tændt.

26LC3R\*

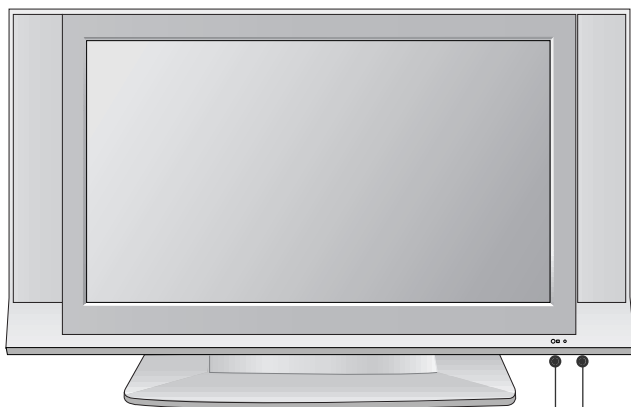

Fjernbetjeningssensor

Strøm-/standbyindikator

- Lyser rødt i standby-tilstand.
- Lyser grønt, når apparatet er tændt.

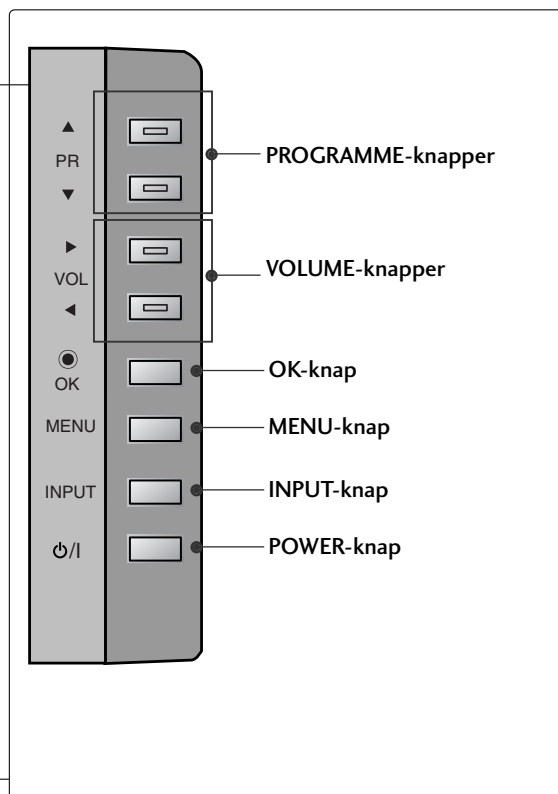

## BAGPANELET

- Dette er en forenklet gengivelse af bagpanelet. Det viste kan i nogen grad afvige fra dit tv.

## PLASMA-TV MODELLER

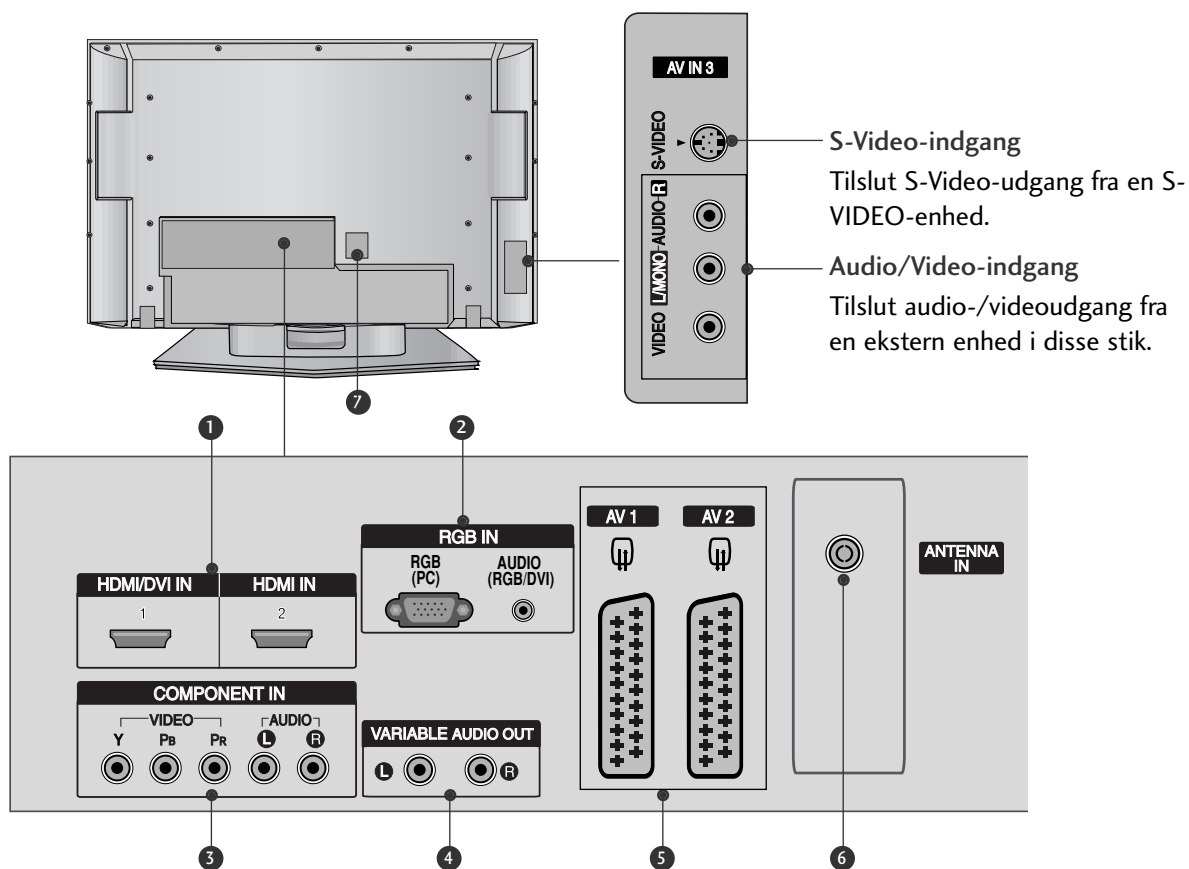

- HDMI-indgang**  
Forbind et HDMI-signal med HDMI IN.  
Eller forbind DVI(VIDEO)-signalet med HDMI/DVI-porten ved hjælp af kablet mellem DVI og HDMI.
- RGB/Audio-indgang**  
Tilslut skærmudgangen på en PC til den relevante indgangsport.
- Component-indgang**  
Tilslut en Component video-/audioenhed i disse stik.
- Variable Audio-udgang**  
Tilslut en ekstern forstærker eller en subwoofer til surroundsound-systemet.
- Euro-scartstik (AV1/AV2)**  
Tilslut scartstikindgang eller -udgang fra en ekstern enhed i disse stik.
- Antenneindgang**  
Tilslut trådløse signaler i dette stik.
- Strømkabelstik**  
Dette tv forsynes med vekselstrøm. Spændingen er angivet på siden Specifikationer. Forsøg aldrig at benytte tv'et med jævnstrøm.



## LCD-TV MODELLER

26LC4\*, 32LC4\*, 37LC4\*,  
42LC4\*, 26LC5\*, 32LC5\*,  
37LC5\*, 42LC5\*

26LC3R\*

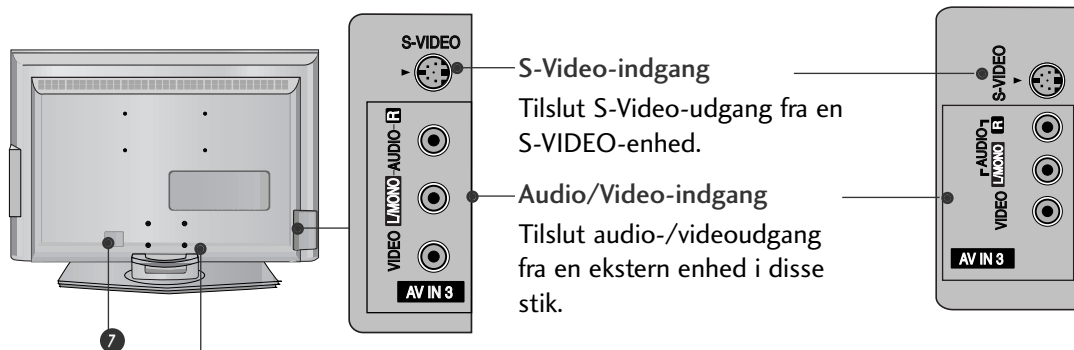

S-Video-indgang

Tilslut S-Video-udgang fra en S-VIDEO-enhed.

Audio/Video-indgang

Tilslut audio-/videoudgang fra en ekstern enhed i disse stik.

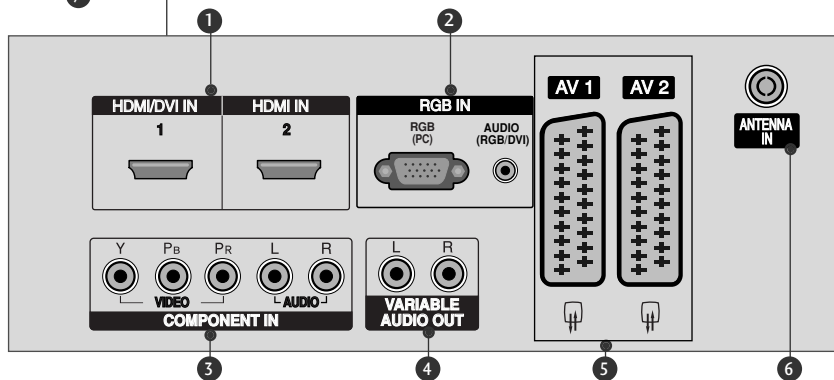

26LC51C  
32LC52C

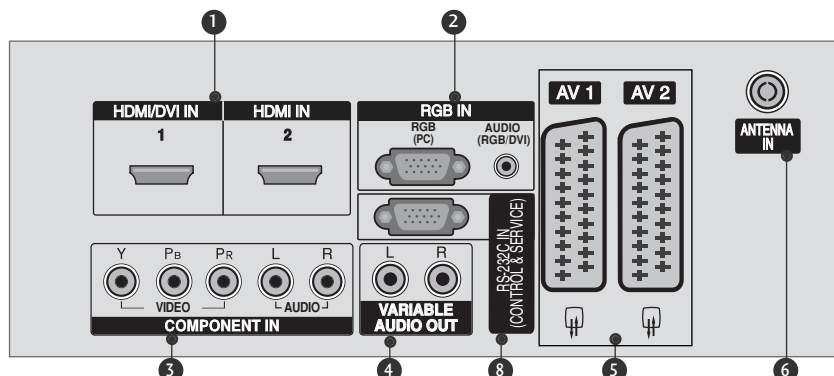

- 1 **HDMI-indgang**  
Forbind et HDMI-signal med HDMI IN.  
Eller forbind DVI(VIDEO)-signalet med HDMI/DVI-porten ved hjælp af kablet mellem DVI og HDMI.
- 2 **RGB/Audio-indgang**  
Tilslut skærmudgangen på en PC til den relevante indgangsport.
- 3 **Component-indgang**  
Tilslut en Component video-/audioenhed i disse stik.
- 4 **Variable Audio-udgang**  
Tilslut en ekstern forstærker eller en subwoofer til surroundsound-systemet.
- 5 **Euro-scartstik (AV1/AV2)**  
Tilslut scartstikindgang eller -udgang fra en ekstern enhed i disse stik.
- 6 **Antenneindgang**  
Tilslut trådløse signaler i dette stik.
- 7 **Strømkabelstik**  
Dette tv forsynes med vekselstrøm. Spændingen er angivet på siden Specifikationer. Forsøg aldrig at benytte tv'et med jævnstrøm.
- 8 **RS-232C-Indgangsport(KONTROL/SERVICE)**  
Tilslut den serielle port på kontrolenhederne i RS-232C-stikket.

# KLARGØRING

## MONTERING PÅ SOKKEL (kun 26" og 32" og 37" LCD-tv-modeller)

- 1** Placer forsigtigt produktet med skærmsiden nedad mod en beskyttet flade, så produktet og skærmen ikke beskadiges.

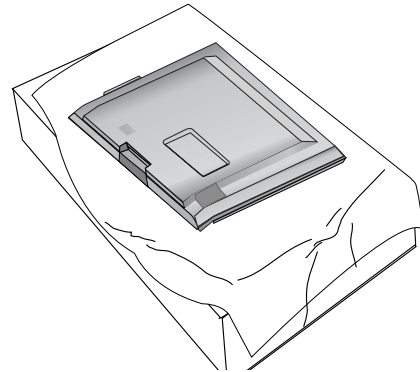

- 2** Monter soklen på apparatet som vist.

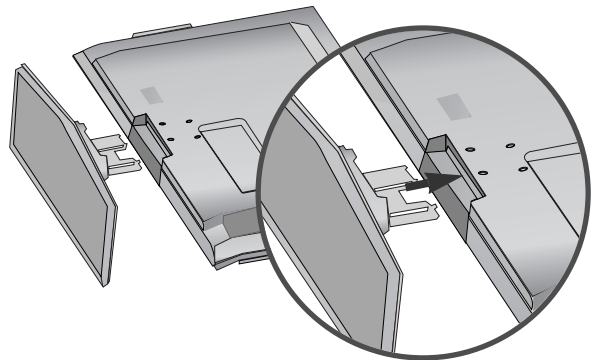

- 3** Spænd de 4 bolte fast i hullerne bag på produktet.

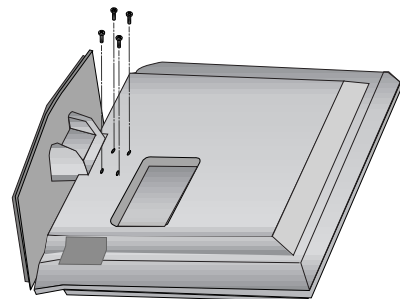

# MONTERING AF TV'ET PÅ EN VÆG

- Denne funktion er ikke tilgængelig på alle modeller.
- Placer produktet tæt på væggen, så det ikke risikere at falde ned, hvis det skubbes baglæns.
- I vejledningen nedenfor beskrives en metode til at sikre, at produktet ikke falder ned, hvis det skubbes fremad. Denne metode forhindrer, at produktet falder forover og skader andre. Den forhindrer også selve produktet i at blive beskadiget. Sørg for, at børn ikke klatrer op eller hænger på produktet.

## PLASMA-TV MODELLER

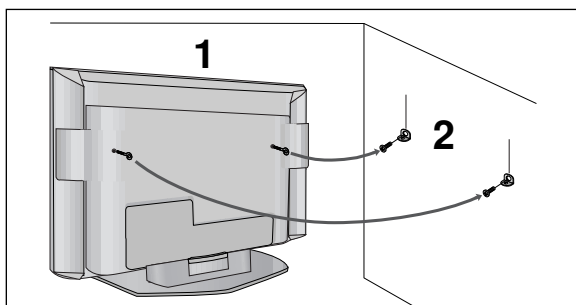

## LCD-TV MODELLER

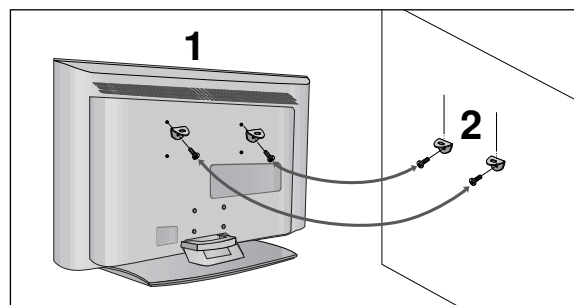

- 1 Brug øjeboltene eller tv-beslagene/-boltene til at fastgøre produktet til væggen som vist på billedet. (Hvis dit produkt har boltene i øjeboltens position, skal de løsnes, inden øjeboltene indsættes).  
\* Indsæt øjeboltene eller tv-beslagene/-boltene, og spænd dem fast i de øverste huller.
- 2 Fastgør vægbeslagene med boltene (følger ikke med produktet, skal købes separat) på væggen. Afstem højden på beslaget, der monteres på væggen.

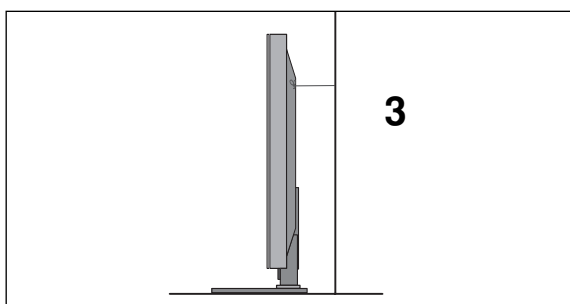

- 3 Brug et kraftigt reb til fastgørelse af produktet (følger ikke med produktet, skal købes separat). Det er sikrere at fastgøre rebet, så det er vandret i forhold til væggen og produktet.

### ! BEMÆRK

- ▶ Hvis produktet skal flyttes, skal rebet først fjernes.
- ▶ Brug en produktholder eller et kabinet, der er tilstrækkeligt stort og stærkt til at klare produktets størrelse og vægt.
- ▶ Kontroller af hensyn til sikkerheden, at højden på vægbeslaget svarer til højden på produktet.

## BAGDÆKSEL TIL KABELSAMLING

### PLASMA-TV MODELLER

- 1 Hold i KABELSTYRET med begge hænder, og skub det som vist.

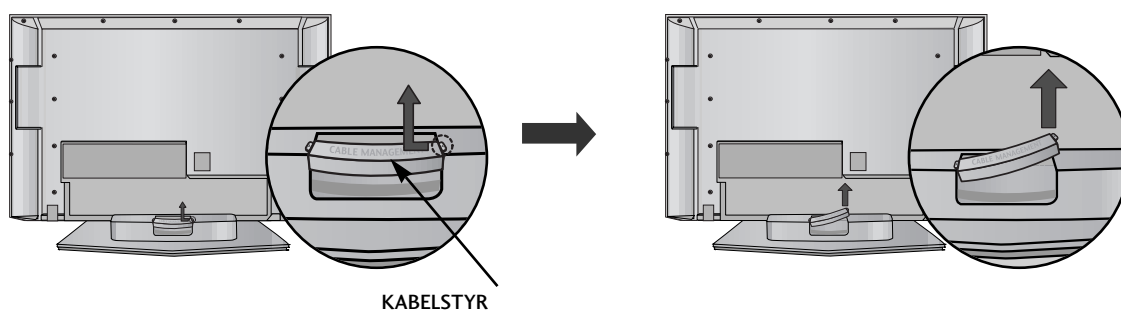

- 2 Tilslut kablerne som beskrevet.

I afsnittet Tilslutning af eksternt udstyr kan du se, hvordan du tilslutter ekstraudstyr.

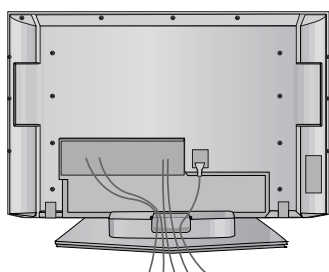

- 3 Tilslut KABELSTYRET igen som vist.

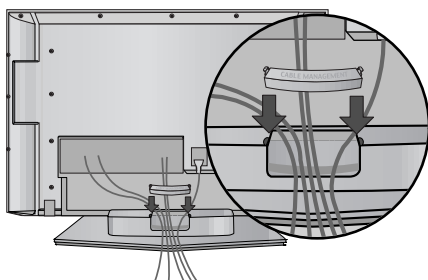

## LCD-TV MODELLER

- 1** Tilslut kablerne som beskrevet.

I afsnittet Tilslutning af eksternt udstyr kan du se, hvordan du tilslutter ekstraudstyr.

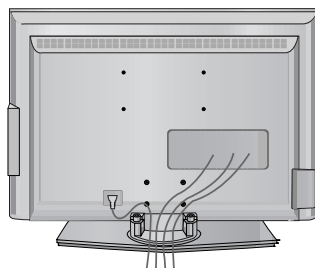

- 2** Tilslut KABELSTYRET som vist.

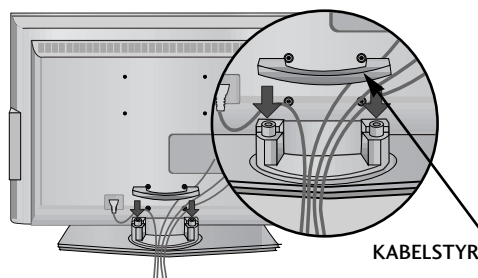

- 3** Bundt kablerne ved hjælp af den medfølgende kabelholder.  
(Denne funktion er ikke tilgængelig på alle modeller.)

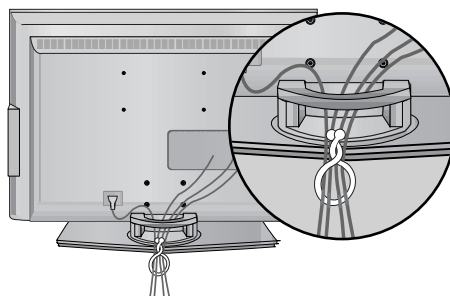

## SÅDAN FJERNES KABELSTYRET

Hold i **KABELSTYRET** med begge hænder, og træk det tilbage.

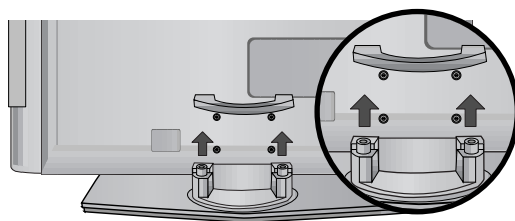

### ! BEMÆRK

- ▶ Undlad at holde om **KABELSTYRET**, når du flytter produktet.
- Hvis produktet tabes, kan det medføre personskaade eller beskadigelse af produktet.

# KLARGØRING

- Tv'et kan installeres på forskellige måder, f.eks. på en væg eller på et skrivebord osv.
- Tv'et er konstrueret til vandret montering.

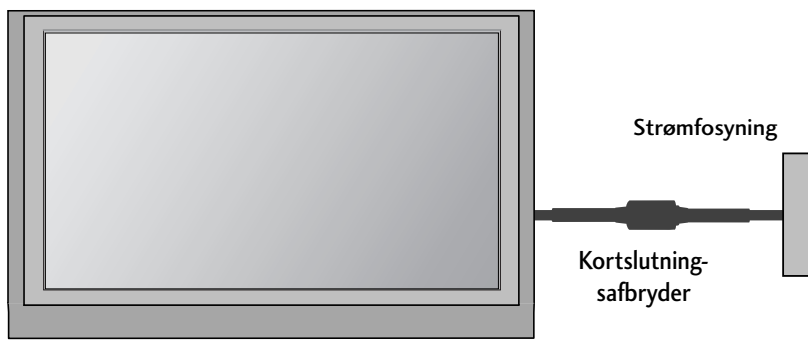

## JORDFORBINDELSE

Sørg for at tilslutte jordforbindelseskablet for at forhindre muligt elektrisk stød. Få en autoriseret elektriker til at installere en separat afbryder, hvis der ikke findes tilgængelige jordforbindelsesmetoder. Forsøg ikke på at jordforbinde enheden ved at slutte den til telefonledninger, lynafledere eller gasrør.

## INSTALLATION PÅ BORDSOKKEL

For at sikre tilstrækkelig ventilation skal der være en afstand på 4" mellem apparatets sider og andre genstande og mellem apparatet og væggen.

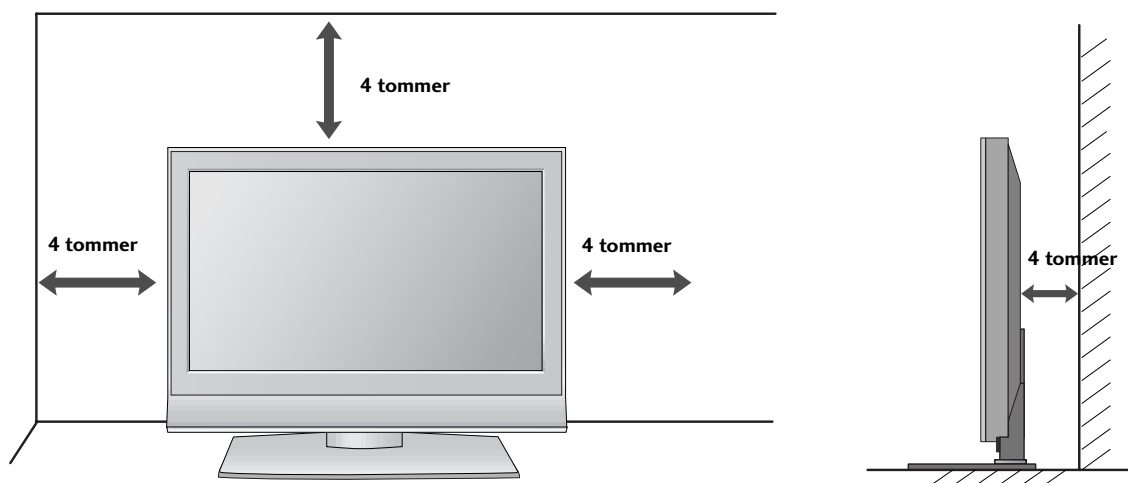

## VÆGMONTERING: VANDRET INSTALLATION

For at sikre tilstrækkelig ventilation skal der være en afstand på 10cm mellem apparatets sider og andre genstande og mellem apparatet og væggen. Du kan få detaljerede installationsvejledninger hos din forhandler – se Tilt Wall Mounting Bracket Installation and Setup Guide (installations- og opsætningsvejledningen til den valgfri vægmonteringsvipperamme).

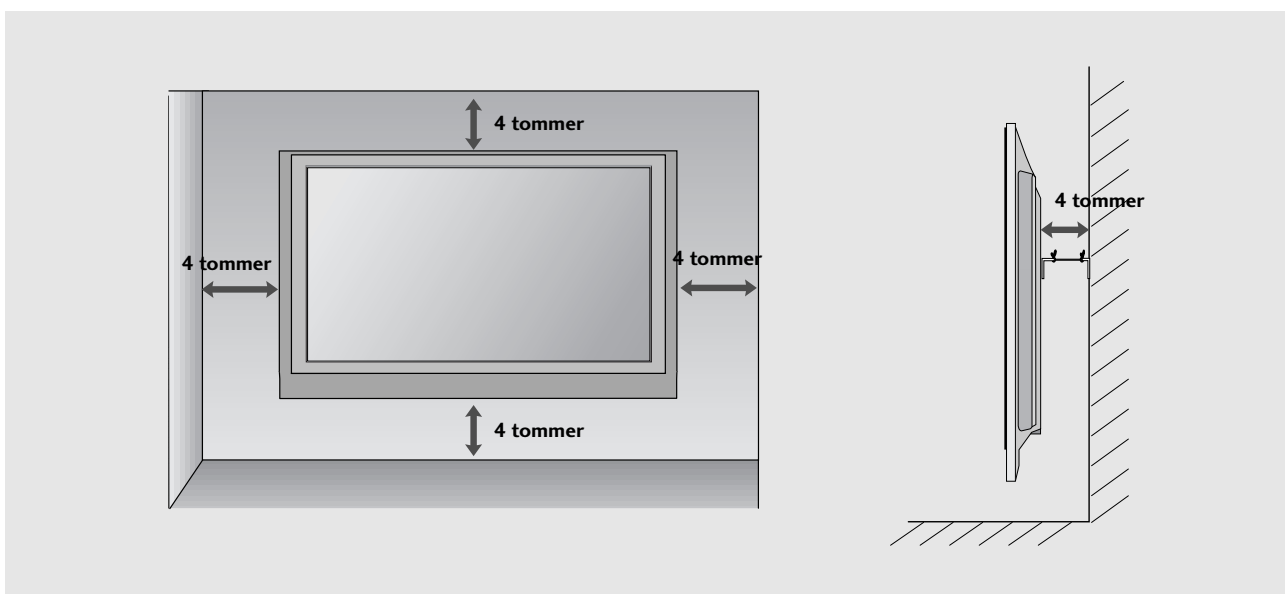
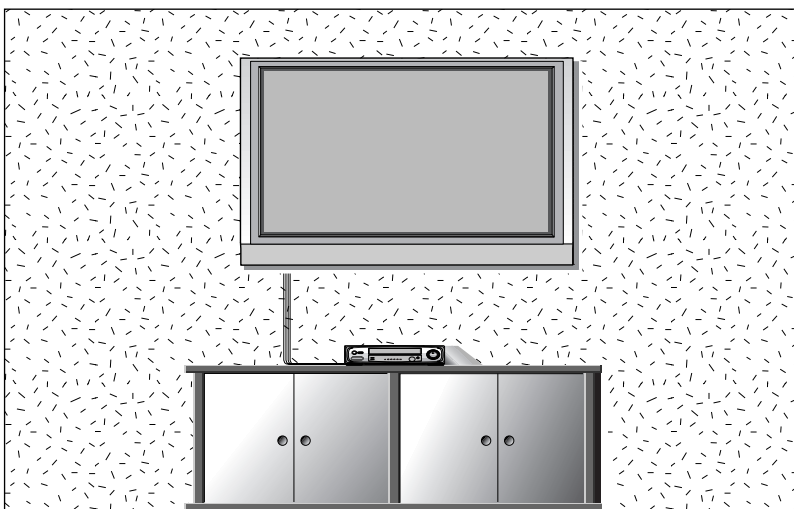

# KLARGØRING

- For at forhindre at udstyret beskadiges, må du aldrig tilslutte netledninger, før du er færdig med at tilslutte alt udstyr.

## ANTENNETILSLUTNING

- Juster antenneretningen for at opnå den bedste billedkvalitet.
- Der følger ikke antennekabel og omsætter med apparatet.

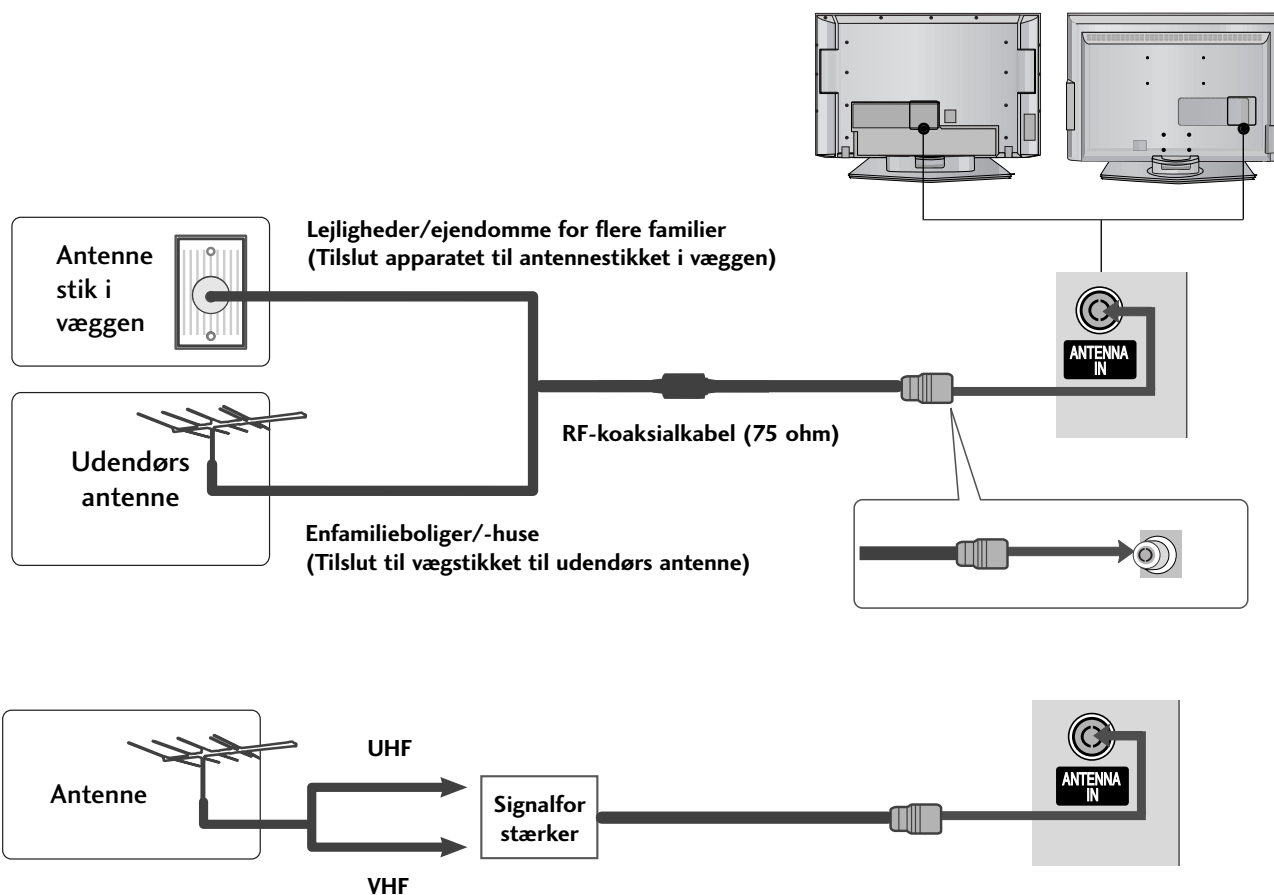

- I områder med dårligt signal opnås en bedre billedkvalitet ved at forsyne antennen med en signalforstærker som vist til højre.
- Hvis signalet skal deles mellem to fjernsyn, skal du tilslutte en antennesignalfordeler.



# TILSLUTNING AF EKSTERNT UDSTYR

- For at forhindre at udstyret beskadiges, må du aldrig tilslutte netledninger, før du er færdig med at tilslutte alt udstyr.
- I denne del af kapitlet TILSLUTNING AF EKSTERNT UDSTYR anvendes især billeder af LCD-tv-modeller.

## TILSLUTNING AF HD-MODTAGER

### Tilslutning med t komponentkabel

- 1 Tilslut videoudgangene (Y, PB, PR) på DVD-afspilleren til bøsningerne **COMPONENT IN VIDEO** på tv'et.
- 2 Tilslut lydudgangene på DVD-afspilleren til **COMPONENT IN AUDIO**-indgangsbøsningerne på tv'et.
- 3 Tænd for den digitale set-top-boks. (Se betjeningsvejledningen til den digitale set-top-boks).
- 4 Vælg **Component**-indgangskilden ved hjælp af knappen **INPUT** på fjernbetjeningen.

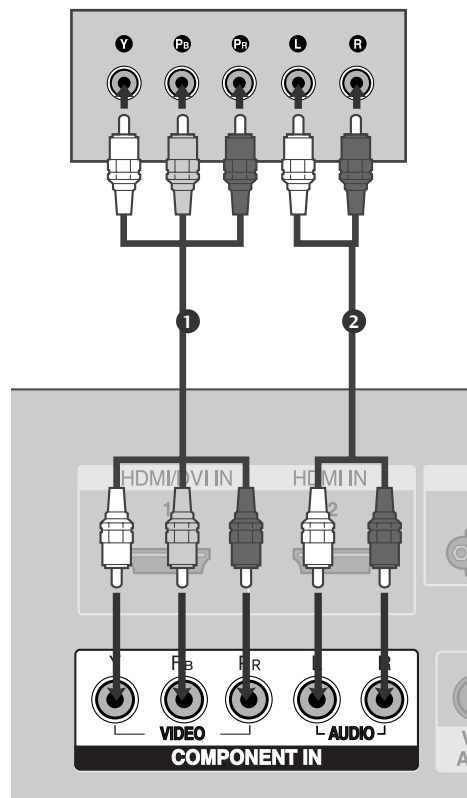

Signal	Component	HDMI1/2
480i/576i	Ja	Nej
480p/576p	Ja	Ja
720p/1080i	Ja	Ja
1080p	Nej	Ja

(undtagen VGA MODELLER)

# TILSLUTNING AF EKSTERNT UDSTYR

## Tilslutning med t HDMI-kabel

- 1 Slut DVI-udgangen på den digitale set-top-boks til bøsningen **HDMI/DVI IN 1** eller **HDMI IN 2** på tv'et.
- 2 Vælg **HDMI1** eller **HDMI2**-indgangskilden ved hjælp af knappen **INPUT** på fjernbetjeningen.
- 3 Tænd for den digitale set-top-boks. (Se betjeningsvejledningen til den digitale set-top-boks).

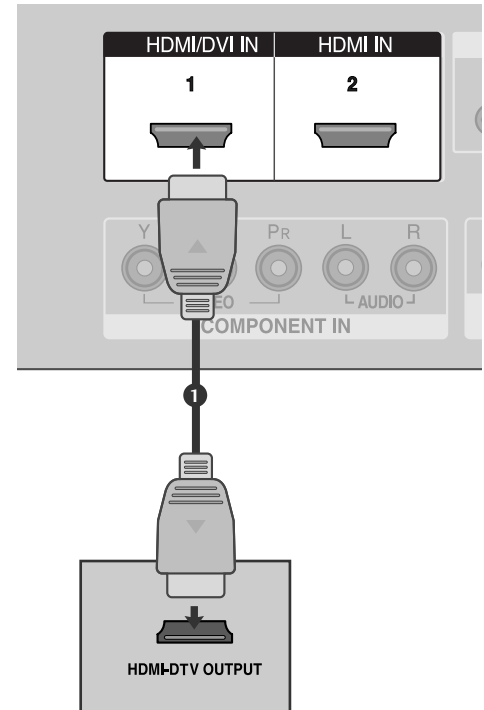

### ! BEMÆRK

- ▶ Tv'et kan modtage video- og lydsignalet samtidig ved brug af et HDMI-kabel.
- ▶ Hvis DVD-afspilleren understøtter automatisk HDMI-funktion, indstilles DVD-udgangsopløsningen automatisk til 1280 x 720 p.
- ▶ Hvis DVD-afspilleren ikke understøtter automatisk HDMI, skal du indstille udgangsopløsningen. Hvis DVD-afspilleren ikke understøtter automatisk HDMI, skal du indstille udgangsopløsningen.

## Tilslutning med t HDMI to DVI-kabel

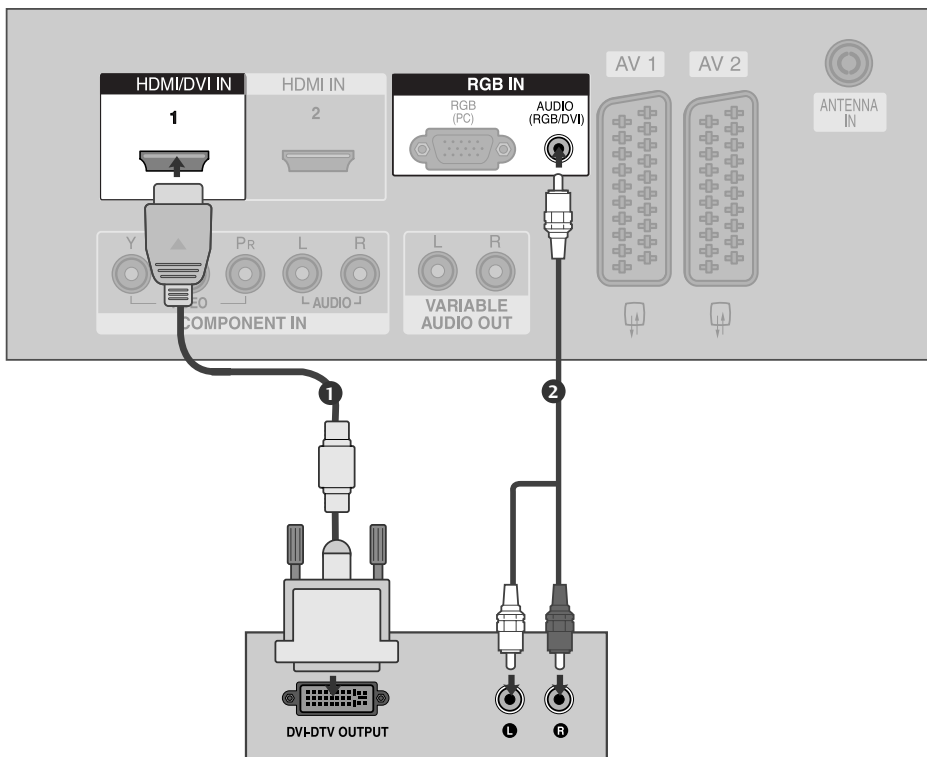

- 1 Slut DVI-udgangen på den digitale set-top-boks til bøsningen **HDMI/DVI IN 1** på tv 'et.
- 2 Slut top-set-boksens lydudgange til bøsningen **AUDIO(RGB/DVI)** på tv 'et.
- 3 Tænd for den digitale set-top-boks.(Se betjeningsvejledningen til den digitale set-top-boks).
- 4 Vælg **HDMI**-indgangskilden ved hjælp af knappen **INPUT** på fjernbetjeningen.

# TILSLUTNING AF EKSTERNT UDSTYR

## INSTALLATION AF DVD

### Tilslutning med t komponentkabel

- 1 Tilslut videoudgangene (Y, P<sub>B</sub>, P<sub>R</sub>) på DVD-afspilleren til bøsningerne **COMPONENT IN VIDEO** på tv'et.
- 2 Tilslut lydudgangene på DVD-afspilleren til **COMPONENT IN AUDIO**-indgangsbøsningerne på tv'et.
- 3 Tænd DVD-afspilleren, og læg en DVD i.
- 4 Vælg **Component**-indgangskilden ved hjælp af knappen **INPUT** på fjernbetjeningen.
- 5 Du finder betjeningsinstruktioner i brugervejledningen til DVD-afspilleren.

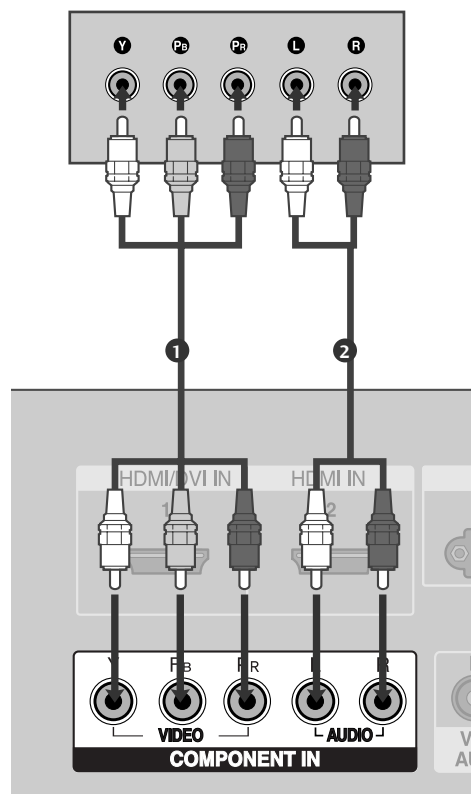

#### Komponentindgangsporte

Du opnår en bedre billedkvalitet ved at tilslutte en DVD-afspiller til komponentindgangsportene som vist herunder.

Komponentporte på tv'et	Y	P <sub>B</sub>	P <sub>R</sub>
Video-udgangsporte på DVD-afspilleren	Y	P <sub>B</sub>	P <sub>R</sub>
	Y	B-Y	R-Y
	Y	C <sub>b</sub>	C <sub>r</sub>
	Y	P <sub>b</sub>	P <sub>r</sub>

## Tilslutning med t scart-kabel

- 1 Tilslut DVD-afspillerens scart-stik med tv'ets **AV1**-scart-stik. Anvend et afskærmet kabel.
- 2 Tænd DVD-afspilleren, og læg en DVD i.
- 3 Vælg **AV1**-indgangskilden ved hjælp af knappen **INPUT** på fjernbetjeningen.  
-Hvis den er tilsluttet til **AV2**-scart-stikket, skal du vælge **AV2**-indgangskilden.
- 4 Du finder betjeningsinstruktioner i brugervejledningen til DVD-afspilleren.

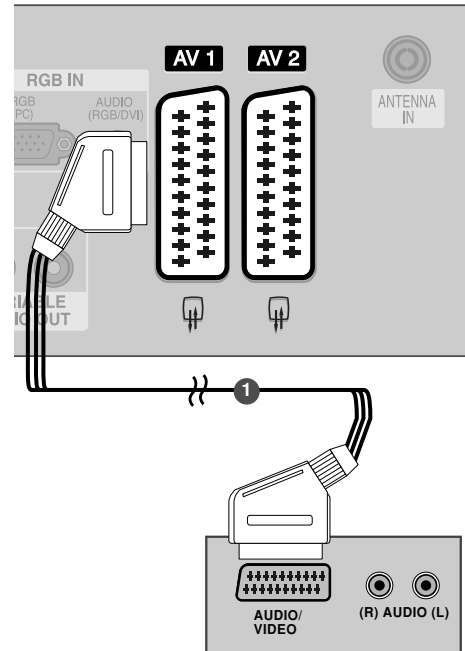

### ! BEMÆRK

- ▶ Anvend et afskærmet scartkabel.

## Tilslutning med t S-Video-kabel

- 1 Tilslut DVD-afspillerens **S-VIDEO**-udgang til tv'ets **S-VIDEO**-indgang.
- 2 Tilslut DVD-afspillerens lydudgange til tv'ets **AUDIO**-indgangsstik.
- 3 Tænd DVD-afspilleren, og læg en DVD i.
- 4 Vælg **AV3**-indgangskilden ved hjælp af knappen **INPUT** på fjernbetjeningen.
- 5 Betjeningsinstruktioner findes i brugervejledningen til DVD-afspilleren.

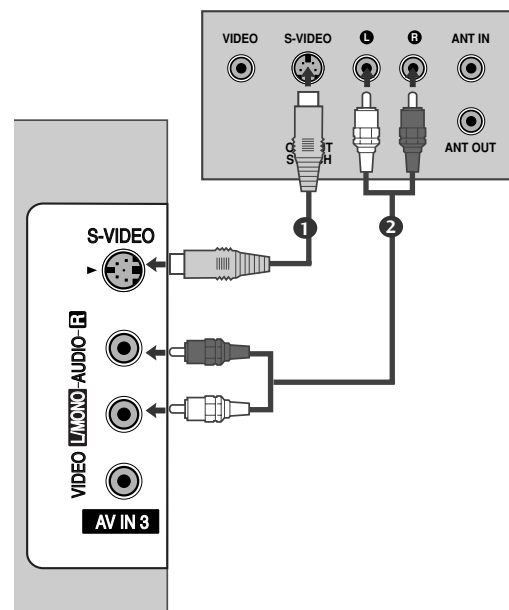

# TILSLUTNING AF EKSTERNT UDSTYR

## Tilslutning med t HDMI-kabel

- 1 Slut DVD-afspillerens HDMI-udgang til **HDMI/DVI IN 1** eller **HDMI IN 2**-stikket på tv 'et.
- 2 Vælg **HDMI1** eller **HDMI2**-indgangskilden ved hjælp af knappen **INPUT** på fjernbetjeningen.
- 3 Betjeningsinstruktioner findes i brugervejledningen til DVD-afspilleren.

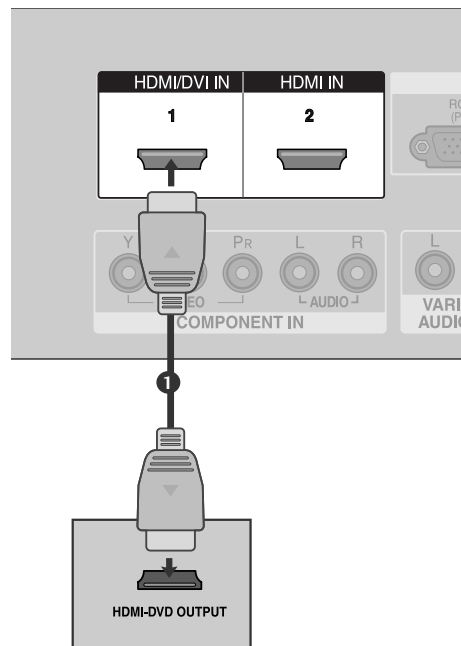

### ! BEMÆRK

- ▶ Tv'et kan modtage video- og lydsignalet samtidig ved brug af et HDMI-kabel.
- ▶ Hvis DVD-afspilleren understøtter automatisk HDMI-funktion, indstilles DVD-udgangsopløsningen automatisk til 1280 x 720 p.
- ▶ Hvis DVD-afspilleren ikke understøtter automatisk HDMI, skal du indstille udgangsopløsningen. Hvis DVD-afspilleren ikke understøtter automatisk HDMI, skal du indstille udgangsopløsningen.

### Understøttet skærmopløsning (HDMI-DTV-tilstand)

Opløsning	Vandret frekvens (KHz)	Lodret frekvens (Hz)
720x480	31,47	59,94
	31,50	60,00
720x576	31,25	50,00
1280x720	44,96	59,94
	45,00	60,00
	37,50	50,00
1920x1080i	33,72	59,94
	33,75	60,00
	28,125	50,00
(undtagen VGA MODELLER) 1920x1080p	67,432	59,94
	67,5	60
	56,25	50

# INDSTILLING AF VIDEOBÅNDOPTAGER

- Du undgår billedstøj (interferens) ved at placere videobåndoptageren i passende afstand fra tv'et.
- Typisk et frosset stillbillede fra en videobåndoptager. Hvis du anvender 4:3-billedformatet, kan de faste skærmens sider forblive synlige på skærmen.

## Tilslutning med et antennekabel

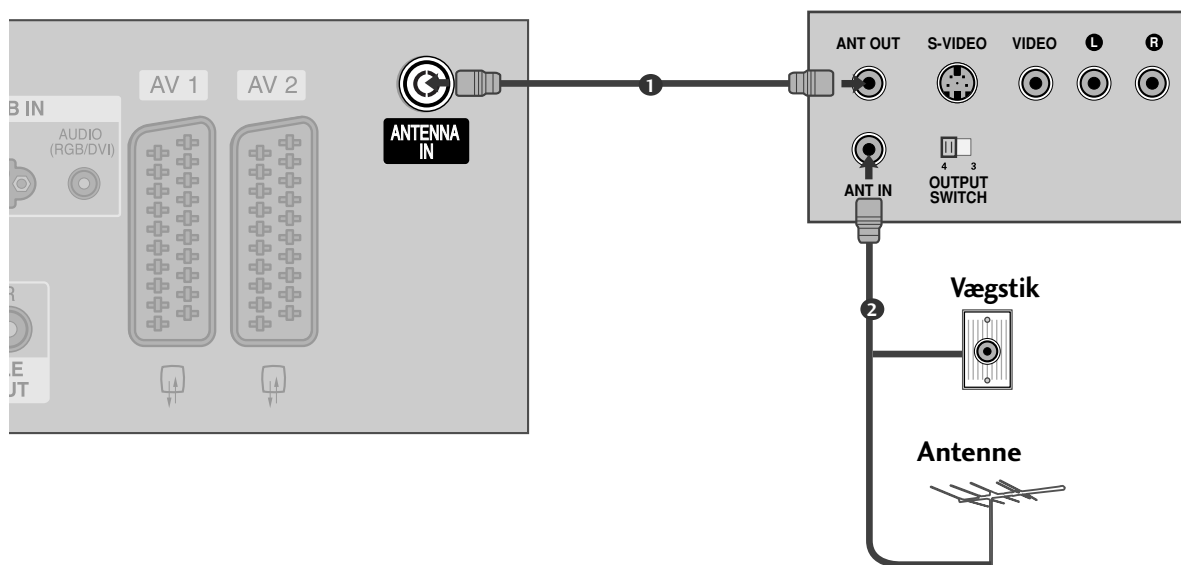

- 1** Tilslut videobåndoptagerens **ANT OUT**-stik til tv'ets **ANTENNA IN**.
- 2** Tilslut antennekablet til **ANT IN**-stikket på videobåndoptageren.
- 3** Tryk på knappen **PLAY** på videobåndoptageren, og afstem det program, du vil se, mellem tv'et og videobåndoptageren.

# TILSLUTNING AF EKSTERNT UDSTYR

## Tilslutning med t scart-kabel

- 1 Tilslut videobåndoptagerens scart-stik med tv'ets **AV1**-scart-stik. Anvend et afskærmet kabel.
- 2 Sæt et videobånd i videobåndoptageren, og tryk på **PLAY** på videobåndoptageren. (Se betjeningsvejledningen til videobåndoptageren).
- 3 Vælg **AV1**-indgangskilden ved hjælp af knappen **INPUT** på fjernbetjeningen.  
- Hvis den er tilsluttet til **AV2**-scart-stikket, skal du vælge **AV2**-indgangskilden.

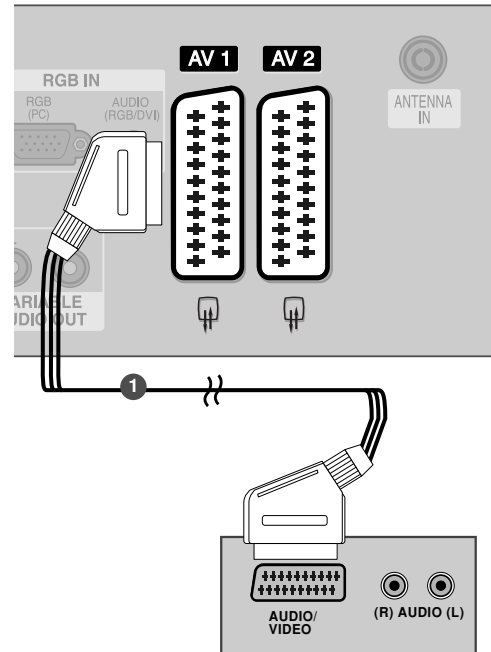

### ! BEMÆRK

- ▶ Hvis du vil bruge EURO-scartkablet, skal du bruge det signalafskærmede Euro-scartkabel.



## Tilslutning med t RCA-kabel

- 1 Forbind **AUDIO/VIDEO**-bøsningerne mellem tv'et og videobåndoptageren. Sørg for, at stikkens farver passer sammen (video = gul, venstre lydindgang (L) = hvid og højre lydindgang (R) = rød).
- 2 Sæt et videobånd i videobåndoptageren, og tryk på **PLAY** på videobåndoptageren. (Se betjeningsvejledningen til videobåndoptageren).
- 3 Vælg **AV3**-indgangskilden ved at trykke på knappen **INPUT** på fjernbetjeningen.

### ! BEMÆRK

- Hvis du har en videobåndoptager med mono-lyd, skal du slutte lydkalet fra videobåndoptageren til stikket **AUDIO L/MONO** (Venstre lydindgang/mono) på tvapparatet.

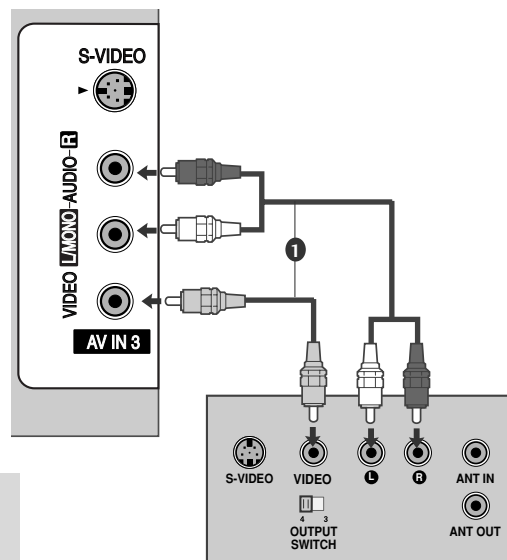

## Tilslutning med t S-Video-kabel

- 1 Tilslut videobåndoptagerens **S-VIDEO**-udgang til tv'ets S-VIDEO-indgang. Billedkvaliteten forbedres sammen lignet med normal Composite-indgang (RCA-kabel).
- 2 Tilslut videobåndoptagerens lydudgange til tv'ets **AUDIO**-indgangsstik.
- 3 Sæt et videobånd i optageren, og tryk på **PLAY** på optageren. (Se betjeningsvejledningen til videobåndoptageren).
- 4 Vælg **AV3**-indgangskilden ved hjælp af knappen **INPUT** på fjernbetjeningen.

### ! BEMÆRK

- Hvis både S-VIDEO- og VIDEO-stik samtidig er forbundet med S-VHS VCR, kan der kun modtages S-VIDEO.

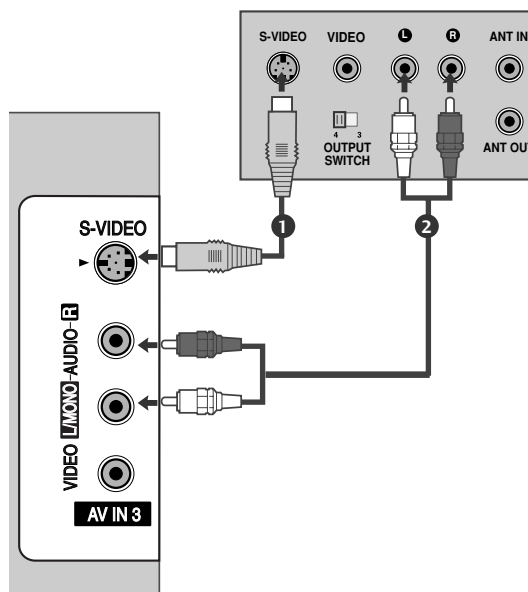

# TILSLUTNING AF EKSTERNT UDSTYR

## TILSLUTNING AF EN ANDEN AV-KILDE

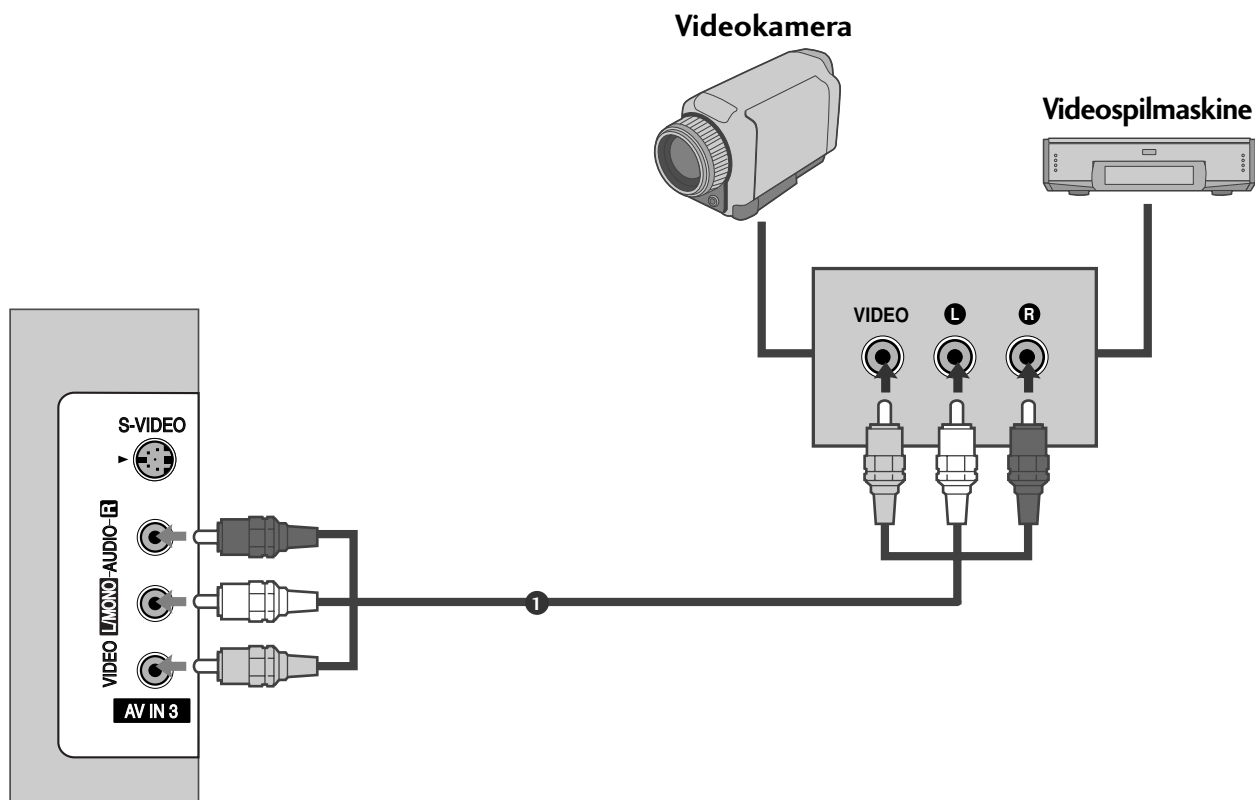

- 1 F rbind **AUDIO/VIDEO**-bøsningerne mellem tv'et og videobåndoptageren. Sørg for, at stikkens farver passer sammen (video = gul, venstre lydindgang (L) = hvid og højre lydindgang (R) = rød).
- 2 Vælg **AV3** -indgangskilden ved at trykke på knappen **INPUT** på fjernbetjeningen.
- 3 Betjen det tilsvarende eksterne udstyr.  
Se betjeningsvejledningen til det eksterne udstyr.

## EKSTERN STEREO

Du kan tilslutte en ekstern forstærker eller tilføje en sub-woofer til surroundsound-systemet.

- 1 Tilslut stereoforstærkerens indgangsстик til **VARIABLE AUDIO OUT** (variabel lydudgang) på tv-apparatet.
- 2 Tilslut højttalerne via den analoge stereoforstærker i henhold til vejledningen, der fulgte med forstærkeren.

### ! BEMÆRK

- ▶ Sluk for tv'ers højttalere, når du tilslutter eksternt lydudstyr som for eksempel forstærkere eller højttalere. (► s. 63)

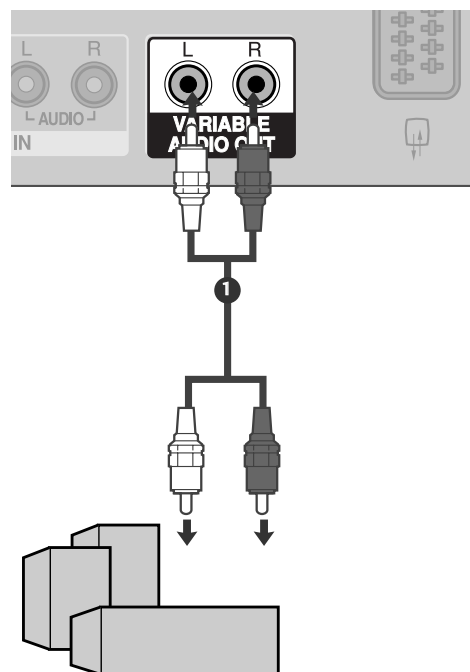

# TILSLUTNING AF EKSTERNT UDSTYR

## INDSTILLING AF PC

- De fleste tv'er udstyre med Plug and Play, som betyder, at en pc'en automatisk justeres efter tv'ens indstillinger.

### Tilslutning med et 15-bens D-sub-kabel

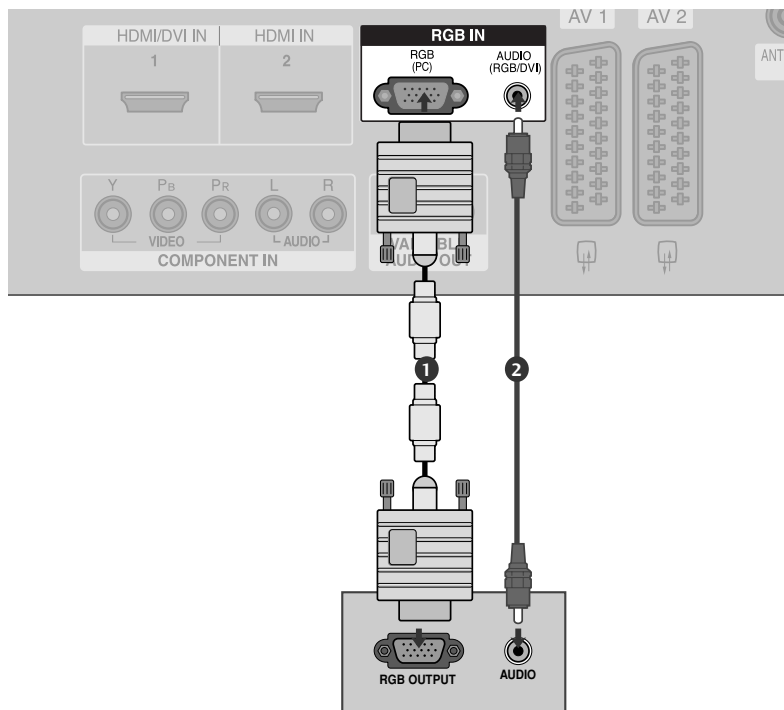

- 1 Slut pc'ens RGB-udgang til stikket **RGB (PC)** på tv'et.  
.....
- 2 Tilslut pc-lydindgangen til tv'ets **AUDIO** indgang.  
.....
- 3 Tænd for pc'en og tv'et.  
.....
- 4 Vælg **RGB PC**-indgangskilden ved hjælp af knappen **INPUT** på fjernbetjeningen.

**! BEMÆRK**

- ▶ Forbind en pc med apparatet for at nyde levende billeder og lyd.
- ▶ Undgå at have et fast billede på tv-skærmen i længere tid. Det faste billede kan efterlade permanent aftryk på skærmen. Brug en pauseskærm, når det er muligt.
- ▶ Tilslut en pc i porten RGB (PC) på tv'et, og skift pc'ens udgangsopløsning i overensstemmelse hermed.
- ▶ Der kan følge støj med opløsning, lodret mønster, kontrast eller lysstyrke i pc-tilstand. I givet fald ændres pc-tilstanden til en anden opløsning eller opdateringshastigheden til en anden hastighed, eller lysstyrken og kontrasten justeres i menuen, indtil støjen er fjernet. Hvis pc-grafikkortets hastighed ikke kan ændres, skiftes det ud med et andet, eller producenten af grafikkortet kontaktes.
- ▶ Synkroniseringsindgangsformatet for vandrette og lodrette frekvenser er separat.
- ▶ Vi anbefaler at bruge 1366x768, 60Hz (LCD-TV MODELLER) / 852x480, 60Hz (42" WVGA plasma-tv-modeller) / 1024x768, 60Hz (42" XGA plasma-tv-modeller) / 1360x768, 60Hz (50" plasma-tv-modeller) til pc-tilstanden, da de giver den bedste billedkvalitet.
- ▶ Hvis pc'ens opløsning er højere end SXGA, er der intet billede på apparatet.
- ▶ Tilslut lyd kablerne fra pc'en til lydindgangen på tv'et. (Der følger ikke lyd kabler med tv'et).
- ▶ Hvis du bruger et for langt RGB-PC-kabel, er der muligvis støj på skærmen. Vi anbefaler at bruge under 5 m kabel. Det giver den bedste billedkvalitet.

**Understøttet skærmopløsning (RGB-PC-tilstand)**

Opløsning	Vandret frekvens (KHz)	Lodret frekvens (Hz)
640x350	31,5	70,1
720x400	31,5	70,1
640x480	31,5	59,9
848x480	31,5	60,0
852x480	31,5	60,0
800x600	37,9	60,3
1024x768	48,4	60,0
1280x768	47,8	59,9
1360x768	47,7	59,8
1366x768	47,7	59,8

**! BEMÆRK**

- ▶ Det er understøttet til 848x480, 852x480 i VGA-tilstande. (VGA MODELLER)
- ▶ Det er understøttet til 1280x768, 1360x768, 1366x768 i XGA-tilstande. (XGA MODELLER)

# TILSLUTNING AF EKSTERNT UDSTYR

## Skærmindstilling i pc-tilstand

### AUTOMATISK JUSTERING (KUN TILSTANDEN RGB-[PC ])

Justerer automatisk billedpositionen og formindsker billedrystelser. Hvis billedet efter justering stadig ikke er perfekt, fungerer tv-apparatet korrekt, men trænger til yderligere justering.

#### Auto Konfig.

Denne funktion bruges til automatisk justering af skærmposition, ur og fase. Det viste billede forsvinder i nogle få sekunder, mens den automatiske indstilling er i gang.



1 Tryk på knappen MENU og derefter på knappen ▲ / ▼ for at vælge menuen **Billede**.

2 Tryk på knappen ► og brug derefter knappen ▲ / ▼ til at vælge **Skærm**.

3 Tryk på knappen ► og brug derefter knappen ▲ / ▼ til at vælge **Auto konfig.** .

4 Tryk på knappen ► for at starte automatisk indstilling.

- Når **Auto konfig.** er afsluttet, vises **OK** på skærmen.
- Hvis billedets position stadig ikke er korrekt, skal du benytte funktionen til automatisk justering igen.

- Hvis billedet stadig trænger til justering efter den automatiske justering i RGB (PC), kan du justere indstillingen **Manuel konfig.**.

5 Tryk på knappen EXIT for at vende tilbage til tv-visning.

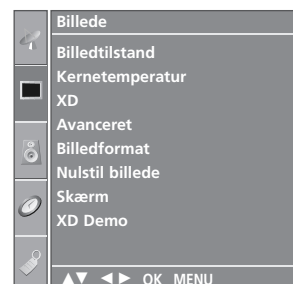

1



2

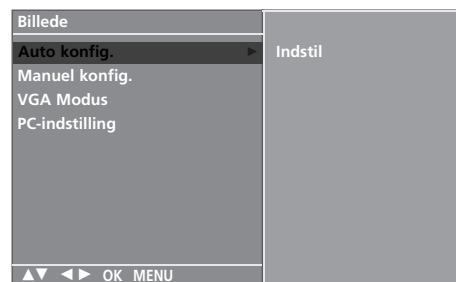

3 4

## Indstilling af skærmens fase, klok og position

Hvis billedet ikke er skarpt efter den automatiske indstilling, og især hvis tegnene hopper, skal du jus-tere billedfasen manuelt.

Juster **Klokken** for at indstille skærbilledstørrelsen rigtigt.

Denne funktion fungerer i følgende tilstand: RGB[PC], COMPONENT (480i/480p/576i/576p/720p/1080i), HDMI (480p/576p/720p/1080i/1080p(undtagen VGA MODELLER)).

Der kan ikke bruges fase- og urfunktion i COMPONENT (480i/480p/576i/576p/720p/1080i), HDMI (480p/576p/720p/1080i/1080p(undtagen VGA MODELLER)).

**Klokken** Med denne funktion minimeres de lodrette bjælker og striber, som ses på skærmens baggrund. Og den vandrette skærmstørrelse ændres også.

**Fase** Med denne funktion kan du fjerne vandret støj og gøre billedet tydeligere og skarpere.



1

- 1 Tryk på knappen MENU og derefter på knappen ▲ / ▼ for at vælge menuen **Billede**.

- 2 Tryk på knappen ► og brug derefter knappen ▲ / ▼ til at vælge **Skærm**.

- 3 Tryk på knappen ► og derefter på knappen ▲ / ▼ for at vælge **Manuel konfig.**

- 4 Tryk på knappen ► og derefter på knappen ▲ / ▼ for at vælge **Fase**, **Klokken**, **H-Position** eller **V-Position**.

- 5 Juster indstillingen ved at trykke på knappen ◀ / ▶.

- 6 Tryk på knappen EXIT for at vende tilbage til tv-visning.



2

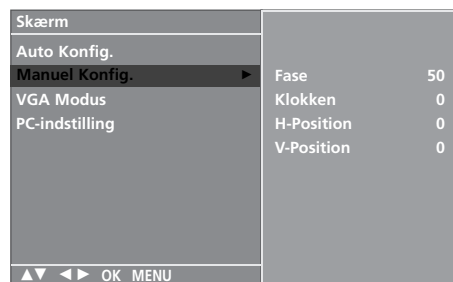

3 4 5

# TILSLUTNING AF EKSTERNT UDSTYR

## Valg af VGA/XGA-bredformat

Hvis du vil have vist et normalt billede, skal opløsningen i RGB-tilstand være i overensstemmelse med valget af VGA/XGA-formatet.

Denne funktion fungerer i følgende tilstand: RGB[PC].



- 1 Tryk på knappen MENU og derefter på knappen ▲ / ▼ for at vælge menuen **Billede**.
- 2 Tryk på knappen ► og brug derefter knappen ▲ / ▼ til at vælge **Skærm**.
- 3 Tryk på knappen ► og brug derefter knappen ▲ / ▼ til at vælge **VGA Modus** eller **XGA Modus**.
- 4 Tryk på knappen ► og brug derefter knappen ▲ / ▼ til at vælge den ønskede VGA-/XGA-opløsning.
- 5 Tryk på knappen EXIT for at vende tilbage til tv-visning.



1

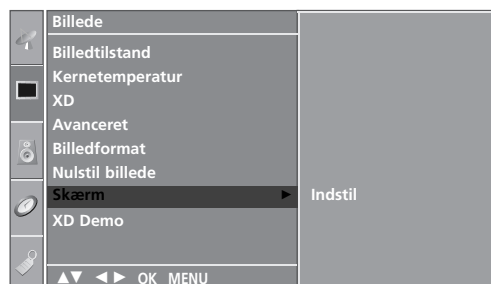

2

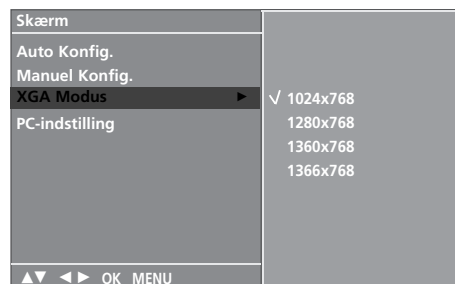

3 4



## Initialisering (gendannelse af de oprindelige fabriksindstillinger)

Denne funktion fungerer i den aktuelle tilstand.  
Sådan kan de justerede værdier gendannes



- 1 Tryk på knappen MENU og derefter på knappen ▲ / ▼ for at vælge menuen **Billede**.
- 2 Tryk på knappen ► og brug derefter knappen ▲ / ▼ til at vælge **Skærm**.
- 3 Tryk på knappen ► og derefter på knappen ▲ / ▼ for at vælge **PC-indstilling**.
- 4 Tryk på knappen ►.
- 5 Tryk på knappen EXIT for at vende tilbage til tv-visning.



1

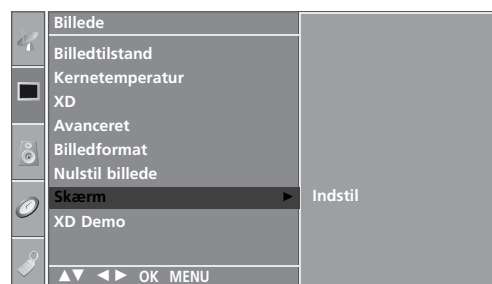

2

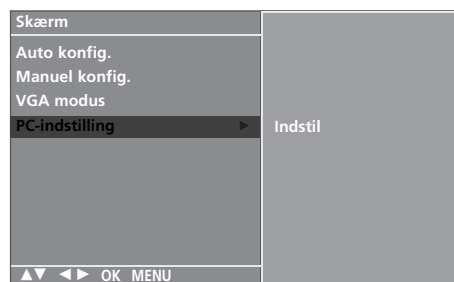

3 4

# SE TV/PROGRAMSTYRING

## FJERNBETJENINGSKNAPPERNES FUNKTION

Når du bruger fjernbetjeningen, skal du pege på fjernbetjeningssensoren på tv'et.



**POWER** Vender tilbage til tv-visning fra alle tilstande.

**TV INPUT** Vender tilbage til tv-tilstand.  
Tænder fjernsynet fra standby-tilstand.

**INPUT** Hvis du trykker på denne knap én gang, vises indgangskilden OSD på skærmen som vist. Tryk på knappen **▲ / ▼**, og tryk derefter på **OK** for at vælge den ønskede indgangskilde (TV, AV1, AV2, AV3, Component, RGB PC, HDMI1 eller HDMI2).

**RATIO(RATI)** Vælger det ønskede billedformat.

**Justering af lysstyrke** Justerer lysstyrken på skærmen.  
Den vender tilbage til standardindstillingerne for lysstyrken, når der ændres tilstandskilde.

**SIMPLINK** Se en list over AV-enheder, der er sluttet til tv-apparatet. Når du trykker på denne knap, vises menuen Simplink på skærmen (► s.44).

**SLEEP** Indstiller dvaletilstand.

**I/II** Vælger lydudgang.

**FARVEDE KNAPPER** Disse knapper bruges til teletekst (kun modeller med **TELETEKST**) eller **Program Sortering**.

**Betjeningsknapper til VCR/dvd** Styres nogle videobåndoptagere eller DVD-afspillere, når du allerede har trykket på knappen DVD- eller VCR-tilstand). Du kan styre de tilsluttede AV-enheder ved hjælp af knapperne **▲ / ▼ / ◀ / ▶** **OK** og knapperne til at afspille, stoppe, afbryde, søge frem, søge tilbage og springe et kapitel over. (Knapen **○** giver ikke adgang til disse funktioner).

**EXIT** Rydder alle visninger på skærmen og vender tilbage til tv-visning fra alle menuer.

**LIST** Viser programtabellen.

**MENU** Vælger en menu.

**Q.VIEW** Vender tilbage til det program, der sidst blev set.

\* UDEN FUNKTION



**MODE** Vælger fjernbetjeningstilstandene.

**1 TELETEKST-** Disse knapper bruges til teletekst.  
knapper Yderligere oplysninger finder du i afsnittet 'Teletekst'.

**NAVIGER-  
INGSTASTER** (op/ned/ven-  
stre/højre) Bruges til at navigere i menuerne på skærmen og justere  
systemindstillingerne.  
**OK** Accepterer dit valg eller viser den aktuelle tilstand.

**VOLUME** Justerer volumen.  
**UP/DOWN**

**FAV** Vender tilbage til det program, der sidst blev set.

**MUTE** Slår lyden Til eller Fra.

**Programme** Vælger et program.  
**UP/DOWN**

**Talknapperne** Vælger et program.  
**0~9** Vælger nummererede elementer i en menu.

### INSTALLATION AF BATTERIER

- Åbn dækslet til batterirummet på bagsiden.
- Isæt to 1,5 V AA-batterier korrekt efter polaritetsangivelsen (+ med +, - med -). Bland ikke gamle batterier med nye.
- Luk dækslet.

# SE TV/PROGRAMSTYRING

## TÆNDE TV'ET

Når du tænder for tv'et, kan du bruge dets funktioner.

- 1 Tilslut først strømkablet korrekt.  
På dette tidspunkt skifter tv'et til standbytilstand.
  - Tv'et tændes i standbytilstand ved at trykke på knappen  $\phi/I$  , INPUT, PR  $\blacktriangle$  /  $\blacktriangledown$  på tv'et eller trykke på knappen POWER, TV, INPUT, PR +/-, tallene (0~9) på fjernbetjeningen.

## PROGRAMVALG

- 1 Tryk på PR +/- eller NUMBER-knapperne for at vælge et programnummer.

## Regulering af volumen

- 1 Tryk på knappen VOL +/- for at regulere volumen.
- 2 Hvis du vil slå lyden fra, skal du trykke på MUTE-knappen.
- 3 Du kan annullere denne funktion ved at trykke på knappen MUTE, VOL +/- eller I/II.



# VALG OG JUSTERING MED MENUER PÅ SKÆRMEN

Visningen på dit tv kan afvige en smule fra det, som er vist i denne vejledning.

De viste eksempler stammer hovedsageligt fra skærmmenuen til plasma-tv-modellerne.

- 1 Tryk på knappen **MENU** og derefter på **▲** / **▼**-tasten for at vælge de enkelte menuer.
- 2 Tryk på **▶**-tasten. Vælg et menupunkt ved at trykke på knappen **▲** / **▼**.
- 3 Du kan ændre indstillinger for emner i undermenuerne eller rullegardin-menuerne med **◀** / **▶** -tasten. Du kan skifte til et højere menuniveau ved at trykke på knappen **OK** eller **MENU**.

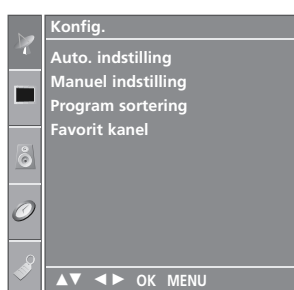

Menuen Konfig.

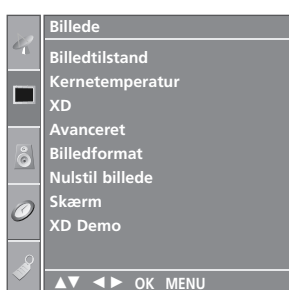

Menuen Billede



Menuen Lyd

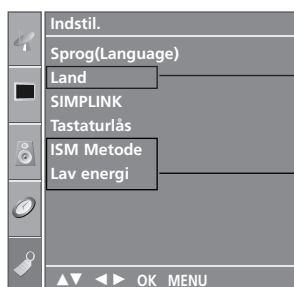

Menuen Indstil.

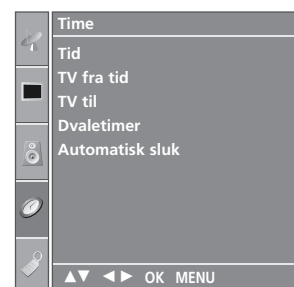

Menuen Time

## ! BEMÆRK

- a. Ved hjælp af skærmvisningsfunktionen OSD (On Screen Display) kan du nemt og hurtigt justere skærmens status, da den har en grafisk brugerflade.
- b. I denne vejledning kan beskrivelsen af skærmvisningsfunktionen (On Screen Display) adskille sig fra funktionen på dit tv, da den her udelukkende tjener som eksempel med henblik på at beskrive tv'ets betjeningsfunktioner.
- c. Der vises ingen menuer, når fjernsynet er i teletekst-tilstand.

## AUTOMATISK PROGRAMINDSTILLING

Du kan gemme op til 100 TV-stationer ved hjælp af program-numrene (0-99). Når du har indprogrammeret stationerne, kan du bladre i stationerne ved hjælp af **PR +/-** eller med **CIFFER**-tasterne.

Stationerne kan indprogrammeres automatisk eller manuelt.

Du kan gemme alle stationer, som du kan modtage, med denne metode. Vi vil anbefale, at du bruger automatisk progra-mindstilling, når du installerer dette fjernsyn.



**1** Tryk på knappen **MENU** og derefter på knappen **▲ / ▼** for at vælge menuen **Konfig..**

**2** Tryk på **▶**-tasten og derefter **▲ / ▼**-tasten for at vælge **Auto. indstilling**.

**3** Tryk på knappen **▶** og derefter på knappen **▲ / ▼** for at vælge **System**.

**4** Tryk på knappen **▲ / ▼** for at vælge en af tv-system-menuerne;  
**BG** : PAL B/G, SECAM B/G (Europa/Østeuropa/Asien/New Zealand/Mellemøsten /Afrika/Australien)  
**I** : PAL I/II (Storbritannien/Irland/Hong Kong/Sydafrika)  
**DK** : PAL D/K, SECAM D/K (Østeuropa/Kina/Afrika/CIS-lande)  
**L** : SECAM L/L' (Frankrig)  
**M** : (USA/Korea/Filippinerne) (alternativ)

**5** Vælg **Gem fra** ved at trykke på knappen **▲ / ▼**.

**6** Tryk på knappen **◀ / ▶** eller en af talknapperne for at vælge det første pro-gramnummer.

Når du bruger talknapperne, skal du angive et tal under 10 ved at indtaste et '0' foran, f.eks. '05' for 5.

**7** Vælg **Søg** ved at trykke på knappen **▲ / ▼**.

**8** Tryk på knappen **▶** for at begynde den automatiske indstilling. Alle stationer, der kan modtages, lagres. Der lagres station-snavne for stationer, som udsender VPS (Video programser-vice), PDC (Programkontrol) eller TEKST-TV data. Hvis der intet navn er til en sta-tion, vil kanalnummeret : **C** (V/UHF 01-69) eller **S** (Cable 01-47) anven-des efterfulgt af en nummer.

Tryk på knappen **MENU** for at afslutte den automatiske indstilling.

Når den automatiske programmering er færdig, skifter fjernsynet til Program sortering, som viser stationsnavnet eller kanalnummeret.

Afsnittet 'Programredigering' beskriver hvordan du kan redigere de lagrede programmer.

**9** Tryk på knappen **EXIT** for at returnere til normal TV-visning.

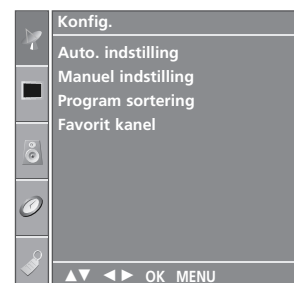

**1**

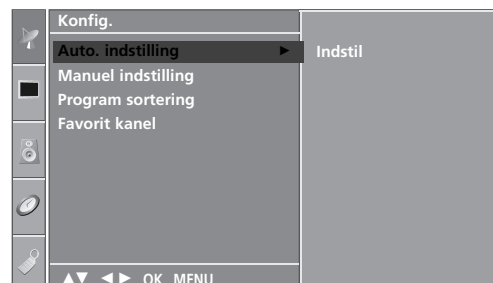

**2**

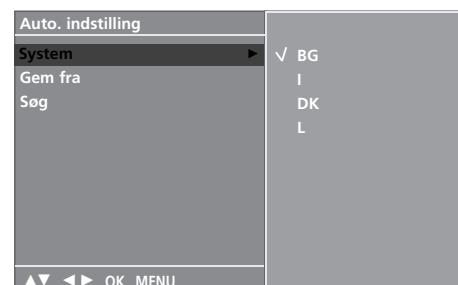

**3 4 5 6 7**

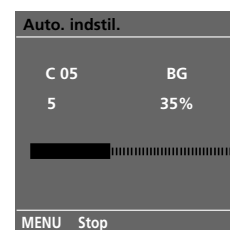

**8**

# MANUEL PROGRAMINDSTILLING

Med manuel programindstilling kan du let indstille og arrangere stationerne i denne rækkefølge, du ønsker.

- 1 Tryk på knappen **MENU** og derefter på knappen **▲ / ▼** for at vælge menuen **Konfig.**.
- 2 Tryk på **▶**-tasten og derefter **▲ / ▼**-tasten for at vælge **Manuel indstilling**.
- 3 Tryk på **▶**-tasten og derefter **▲ / ▼**-tasten for at vælge **Gem**.
- 4 Tryk på knappen **◀ / ▶** eller på talknapperne for at vælge det ønskede pro-gramnummer (0 til 99). Når du bruger talknapperne, skal du angive et tal under 10 ved at indtaste et '0' foran, f.eks. '05' for 5.
- 5 Tryk på **▲ / ▼** knappen for at vælge **System**.
- 6 Tryk på knappen **▲ / ▼** for at vælge en af tv-system-menuerne;
  - BG** : PAL B/G, SECAM B/G (Europa/Østeuropa/Asien/New Zealand/Mellemøsten /Afrika/Australien)
  - I** : PAL I/II (Storbritannien/Irland/Hong Kong/Sydafrika)
  - DK** : PAL D/K, SECAM D/K (Østeuropa/Kina/Afrika/CIS-lande)
  - L** : SECAM L/L' (Frankrig)
  - M** : (USA/Korea/Filippinerne) (alternativ)
- 7 Vælg **Band** ved at trykke på knappen **▲ / ▼**.
- 8 Tryk på **▶**-tasten og derefter **▲ / ▼**-tasten for at vælge **V/UHF** eller **Kabel**.
- 9 Tryk på **▲ / ▼** knappen for at vælget **Kanal**.
- 10 Du kan vælge det ønskede programnummer ved hjælp af knappen **◀ / ▶** eller talknapperne. Hvis det er muligt, kan du vælge programnummeret direkte med talknapperne. Alle tal under 10 angives med et numerisk 0 foran tallet, dvs. '05' for 5. **◀ / ▶**
- 11 Tryk på **▲ / ▼** knappen for at vælge **Søg**.
- 12 Tryk på knappen **◀ / ▶** for at begynde søgningen. Søgningen stopper, hvis der ikke findes en station.
- 13 Tryk på knappen **OK** for at gemme programmet.
- 14 Hvis du vil gemme flere stationer, skal du gentage trin 3 til 13.
- 15 Tryk på knappen **EXIT** for at returnere til normal TV-visning.

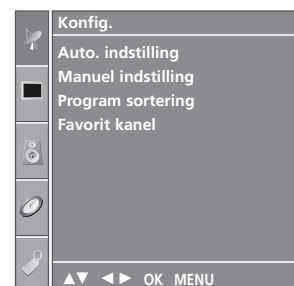

1



2

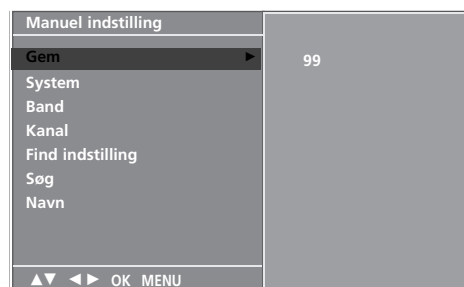

3 4 5 6 7  
8 9 10 11 12

# SE TV/PROGRAMSTYRING

## FINJUSTERING

Det er normalt kun nødvendigt at finindstille, hvis modtagelsen er dårlig.

- 1 Tryk på knappen **MENU** og derefter på knappen **▲ / ▼** for at vælge menuen **Konfig..**
- 2 Tryk på **▶**-tasten og derefter **▲ / ▼**-tasten for at vælge **Manuel indstilling**.
- 3 Tryk på **▶**-tasten og derefter **▲ / ▼**-tasten for at vælge **Find indstilling**.
- 4 Tryk på **▶**-tasten og derefter **◀ / ▶**-tasten for at finindstille og således få det bedste billede og den bedste lyd.
- 5 Tryk på knappen **OK** for at gemme programmet.
- 6 Tryk på knappen **EXIT** for at returnere til normal TV-visning.

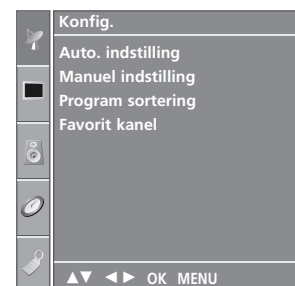

1



2



3 4 5



# TILSKRIVE ET STATIONSNAVN

Du kan også tilskrive et stationsnavn på fem tegn til hvert programnummer.

- 1 Tryk på knappen **MENU** og derefter på knappen **▲ / ▼** for at vælge menuen **Konfig..**
- 2 Tryk på **▶** -tasten og derefter **▲ / ▼** -tasten for at vælge **Manuel indstilling**.
- 3 Tryk på **▶** -tasten og derefter **▲ / ▼** -tasten for at vælge **Navn**.
- 4 Tryk på **▶** -tasten og derefter **▲ / ▼**. De kan anvende blank, +, -, tal-lene fra **0 - 9** samt alfabetet fra **A - Z**.
- 5 Tryk på knappen **◀ / ▶** for at vælge placeringen, og vælg derefter det andet tegn osv.
- 6 Tryk på knappen **OK** for at gemme programmet.
- 7 Tryk på knappen **EXIT** for at returnere til normal TV-visning.

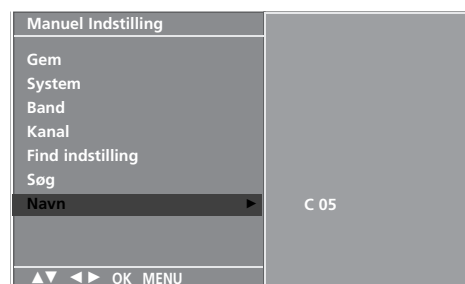
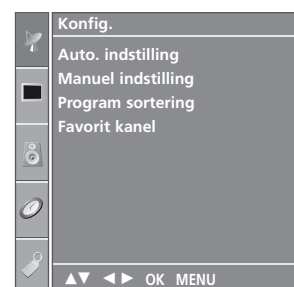

3 4 5 6

## REDIGERING AF PROGRAM

Denne funktion sætter Dem i stand til at slette eller skippe lagrede programmer. De kan endvidere flytte stationer til andre programnumre eller indsætte en blank station på et programnummer.

- 1 Tryk på knappen **MENU** og derefter på knappen **▲ / ▼** for at vælge menuen **Konfig.**.
- 2 Tryk på **▶**-tasten og derefter **▲ / ▼**-tasten for at vælge **Program sortering**.
- 3 Tryk på knappen **▶** for at skifte til tilstanden Program sortering.

### ■ Slette et program

1. Vælg det program, som skal slettes, ved at trykke på knappen **▲ / ▼ / ◀ / ▶**.
2. Tryk 2 gange på den **RØDE** knap. Det markerede program slettes, og de efterfølgende programmer flyttes en position fremad.

### ■ Kopiere et program

1. Vælg det program, som skal kopieres, ved at trykke på knappen **▲ / ▼ / ◀ / ▶**.
2. Tryk på den **GRØNNE** knap. Alle efterfølgende programmer flyttes en position fremad.

### ■ Flytte et program

1. Vælg det program, som skal kopieres, ved at trykke på knappen **▲ / ▼ / ◀ / ▶** button.
2. Tryk på den **GULE** knap.
3. Flyt programmet til det ønskede programnummer ved at trykke på knappen **▲ / ▼ / ◀ / ▶**.
4. Afslut funktionen ved at trykke på den **GULE** knap.

### ■ Springe over et program

1. Vælg det program, som skal springes over, ved at trykke på knappen **▲ / ▼ / ◀ / ▶**.
2. Tryk på den **BLÅ** knap. Det program, som springes over, vises med blåt.
3. Hvis du ønsker at aktivere programmet igen, skal du trykke på den **BLÅ** knap igen. Når et programnummer er skippet (springes over), betyder det, at du ikke kan vælge det med **▲ / ▼** knappen ved normal TV anvendelse. Hvis du alligevel ønsker at vælge et skippet programnummer, så vælg det med **NUM-MERTASTERNE** eller vælg det i programredigeringsmenuen.

- 4 Tryk på knappen **EXIT** for at returnere til normal TV-visning.

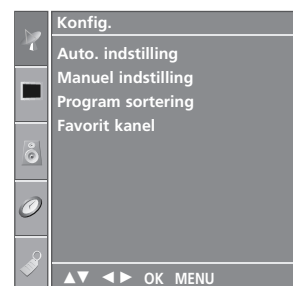

1



2

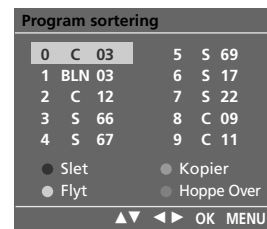

3

# FORETRUKKET PROGRAM

Med denne funktion har du mulighed for at vælge dine Favoritkanaler direkte.

Tryk flere gange på **FAV** tasten for at vælge mellem gemte Favoritkanaler.

- 1 Tryk på knappen **MENU** og derefter på knappen **▲ / ▼** for at vælge menuen **Konfig.**.
- 2 Tryk på **▶**-tasten og derefter **▲ / ▼**-tasten for at vælge **Favorit kanal**.
- 3 Tryk på **▶**-tasten.
- 4 Tryk på **▲ / ▼**-tasten for at vælge - - - - -.
- 5 Vælg et program ved hjælp af knappen **◀ / ▶** eller talknapperne. Alle tal under 10 angives med et numerisk 0 foran tallet, dvs. '05' for 5.
- 6 For at gemme et andet program gentages trin 4 og 5. Du kan gemme op til 8 programmer.
- 7 Tryk på knappen **EXIT** for at returnere til normal TV-visning.



2 3 4 5

## HENTNING AF PROGRAMTABELLEN

Du kan kontrollere, hvilke programmer, du har gemt, ved at åbne programoversigten.

### ■ Vise programoversigten

Tryk på **LIST** knappen for at hente funktionen.

Programoversigten fremkommer på skærmen. En programoversigt indeholder 10 programmer, se nedenfor.

### ! BEMÆRK

- Det kan være at nogle programmer vises med blåt. Det er programmer, der springes over under automatisk programmering og når fjernsynet er i tilstanden Programme.
- Programmer, der vises som et kanalnummer, er programmer, der ikke er tilskrevet et stationsnavn.

### ■ Vælge et program i programoversigten

Brug knappen **▲ / ▼ / ◀ / ▶** til at vælge et program over eller under og knappen **◀ / ▶** til at vælge et program til højre eller venstre. Normale programmer vises med grønt, programmer, som springes over og vises med blåt. Tryk på knappen **OK**. Fjernsynet skifter til det valgte programnummer.

### ■ Bladre i programoversigten

Programoversigten indeholder 10 sider med op til 100 programmer. Du kan bladre i siderne ved at trykke på knapperne **▲ / ▼ / ◀ / ▶**.

Tryk på knappen **LIST** for at returnere til normal TV-visning.

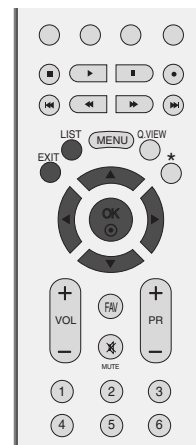

0	C	03	5	S	69
1	BLN	03	6	S	17
2	C	12	7	S	22
3	S	66	8	C	09
4	S	67	9	C	11

# TASTATURLÅS

Du kan indstille fjernsynet således, at det kun kan aktiveres ved hjælp af fjernkontrollen.

Du kan bruge denne funktion til at forhindre, at fjernsynet benyttes uden din tilladelse.

Dette tv-apparat er programmeret til at huske den senest valgte indstilling, selvom om det bliver slukket.



**1** Tryk på knappen **MENU** og derefter på knappen **▲ / ▼** for at vælge menuen **Indstil..**

**2** Tryk på knappen **▶** og derefter på knappen **▲ / ▼** for at vælge **Tastaturlås**.

**3** Tryk på knappen **▶** og derefter på knappen **▲ / ▼** for at vælge **Tænd** eller **Sluk**.

**4** Tryk på knappen **EXIT** for at vende tilbage til tv-visning.

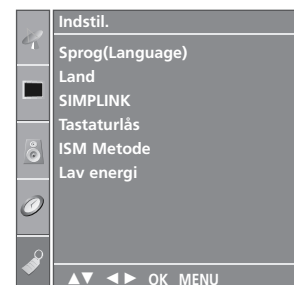

**1**

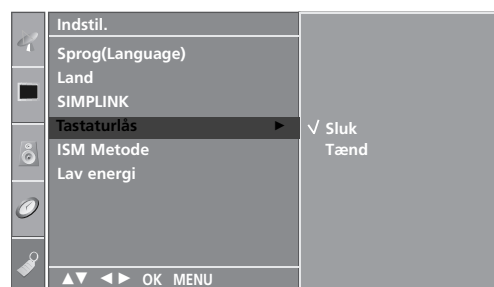

**2 3**

## ! BEMÆRK

- ▶ Hvis indstillingen **Tastaturlås** er sat til **Tænd**, og tv'et er slukket, skal du trykke på knapperne **⏻ / I**, **INPUT** (Indgang), **PR ▲ / ▼** på tv-apparatet eller knapperne **POWER** (Strøm), **INPUT** (Indgang), **TV**, **PR ▲ / ▼** eller **TAL**-knapperne på fjernbetjeningen.
- ▶ Hvis indstillingen **Tastaturlås** er sat til **Tænd**, vises teksten **Tastaturlås Tænd** på skærmen, når du trykker på en vilkårlig knap på frontpanelet, mens du ser tv.

# SE TV/PROGRAMSTYRING



Det fungerer kun sammen med udstyr med SIMPLINK-logo. Kontrollér, at der er SIMPLINK-logo.

Denne funktion giver dig mulighed for at styre og afspille fra andre AV-enheder, der er sluttet til tv'et via et HDMI-kabel, uden at du skal bruge yderligere kabler eller foretage indstillinger.

Hvis du vil lukke **SIMPLINK**-menuen, skal du vælge **Sluk**.

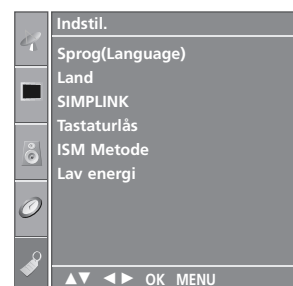
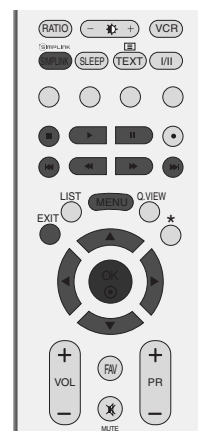

**1** Tryk på knappen **MENU** og derefter på knappen **▲ / ▼** for at vælge menuen **Indstil..**

**2** Tryk på knappen **▶** og derefter på knappen **▲ / ▼** for at vælge **SIMPLINK**.

**3** Tryk på knappen **▶** og derefter på knappen **▲ / ▼** for at vælge **Tænd** eller **Sluk**.

**4** Tryk på knappen **EXIT** for at vende tilbage til tv-visning.



**2 3**

## SIMPLINK-FUNKTIONER

### Diskafspilning

Du kan styre de tilsluttede AV-enheder ved hjælp af knapperne ▲ / ▼ / ◀ / ▶ OK og knapperne til at afspille, stoppe, afbryde, søge frem, søge tilbage og springe et kapitel over. (Knappen ⏻ giver ikke adgang til disse funktioner).

### Direkte afspilning

Når du har sluttet AV-enhederne til tv'et, kan du styre enhederne direkte og afspille medier uden at skulle foretage yderligere indstillinger.

### Vælg AV-enhed

Du kan vælge en af de AV-enheder, der er sluttet til tv'et, og afspille fra den.

### Sluk for alle enheder

Når du slukker for tv-apparatet, slukkes der for alle tilsluttede enheder.

### Skift lydudgang

Simplink gør det nemt at skifte lydudgang.

\* Denne funktion er ikke tilgængelig med en enhed, der er sluttet til tv'et via et HDMI-kabel, men som ikke understøtter Simplink.

## SIMPLINK-MENUEN

Tryk på knappen ▲ / ▼ / ◀ / ▶ og derefter på knappen OK for at vælge den ønskede SIMPLINK-kilde.

- 1 **TV-visning:** Skift til den forrige tv-kanal, uanset hvilken tilstand der er valgt.
- 2 **Diskafspilning:** Vælg og afspil tilsluttede diske.  
Hvis der er flere tilgængelige diske, vises titlerne på disse diske nederst på skærmen.
- 3 **Videobåndoptager:** Afspil og styr den tilsluttede videobåndoptager.
- 4 **Afspilning fra harddisk:** Afspil og håndter filer, der er gemt på harddisk.
- 5 **Lydudgang til hjemmebiograf/lydudgang til tv:** Vælg Home theatre (Hjemmebiograf) eller TV speaker (Tv-højttaler) som lydudgang.

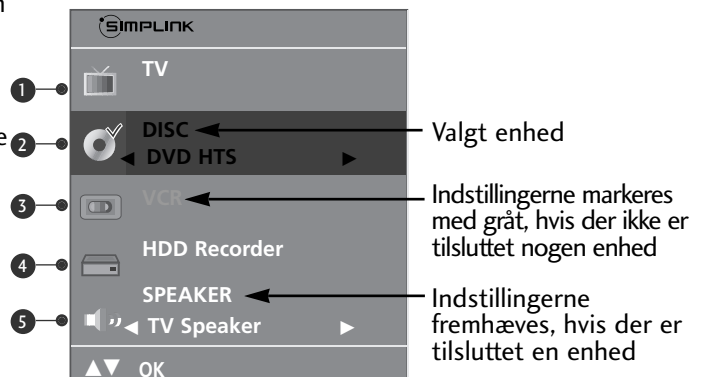

### ! BEMÆRK

- ▶ Sæt HDMI-kablet i HDMI/DVI IN eller stikket (HDMI output) på bagsiden af SIMPLINK-udstyret i stikket HDMI IN.
- ▶ For hjemmebiograf med SIMPLINK-funktion sættes, efter tilslutning af HDMI-stikket efter ovennævnte metode, kablet VARIABLE AUDIO OUT i stikket VARIABLE AUDIO OUT på tv'ets bagside og i stikket VARIABLE AUDIO IN på bagsiden af SIMPLINK-udstyret.
- ▶ Når det eksterne udstyr betjenes med SIMPLINK, trykkes på tasten TV eller tasten MODE på fjernbetjening, hvorefter udstyret kan betjenes.
- ▶ Når indgangskilden skiftes til den anden med tasten INPUT på fjernbetjeningen eller andre, standser betjeningen af udstyret med SIMPLINK.
- ▶ Når der vælges eller arbejdes med mediet på udstyret med funktionen hjemmebiograf, skifter højttalerne automatisk til HT Speaker (hjemmebiograflyd).

# BILLEDINDSTILLING

## INDSTILLING AF BILLEDSTØRRELSEN (FORMATFORHOLDET)

Du kan se fjernsyn i to forskellige billedformater ; **Spectacle**, **Fuld Skærm**, **Original**, **4:3**, **16:9 (Wide)**, **14:9** , **Zoom1/2**.

Hvis et ubevægeligt billede vises på skærmen i lang tid, kan billedet blive aftrykt på skærmen og være synligt.

Det kan være et irritationsmoment i fuldskræmstilstand. Skift i dette tilfælde til en andentilstand.

Du kan justere forstørrelsesdelen med knappen ▲ / ▼.

Denne funktion fungerer med følgende signal.

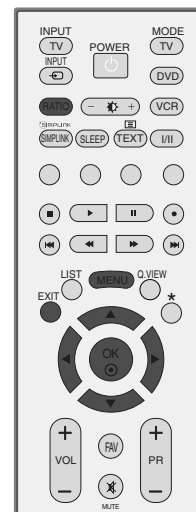

- 1 Tryk på knappen **RATIO** flere gange for at vælge det ønskede billedformat. Du kan også vælge formatforholdet i menuen **BILLEDE(Billede)**.

### • **Spectacle**

Når tv-apparatet modtager bredformatsignaler, vil du med følgende formatvalg kunne justere billedet vandret, i et ikke-lineært målforhold, for at udfylde hele skærmen.



### • **Fuld Skærm**

Når tv-apparatet modtager bredformatsignaler, vil du således kunne justere billedet vandret eller lodret, i lineært målforhold, for at udfylde hele skærmen.

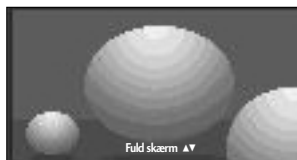

### • **Original**

Når tv-apparatet modtager bredformatsignaler, ændres det billedformat, der vises, automatisk.

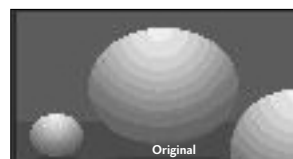

### • **4:3**

Med følgende formatvalg vil du se et billede med et originalt 4:3-billedformat med grå søjler i højre og venstre side af skærmen.





- **16:9**

Med følgende formatvalg kan du justere billedet vandret, i lineært målforhold, for at udfylde hele skærmen (godt til visning af 4:3-formaterede dvd'er).

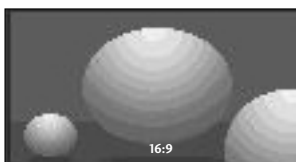

- **14:9**

Billedformatet 14:9 vises på skærmen uden ændringer i billedet. I billedformatet 4:3 forstørres billedet i opad- og nedadgående retning, så billedet fylder hele skærmen.



- **Zoom1**

Med følgende formatvalg vil du se billedet uden ændringer og på hele skærmen. Det øverste og nederste af billedet vil dog blive beskåret.

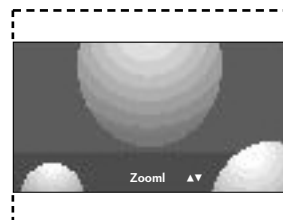

- **Zoom2**

Vælg Zoom 2, når billedet skal ændres med både vandret udvidelse og lodret beskæring. Billedet bliver til en blanding af ændret billedformat og fuld skærmdækning.

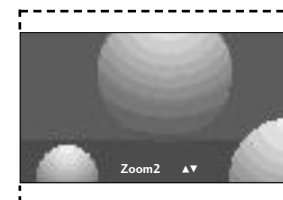

**! BEMÆRK**

- ▶ Du kan kun vælge **4:3** og **16:9** (bredformat) i Component, RGB, HDMI.

# BILLEDINDSTILLING

## FORVALGTE BILLEDINDSTILLINGER

### Forvalg af billedtilstand

**Dynamisk** Vælg denne indstilling for at få vist et skarpt billede.

**Standard** Den mest almindelige og naturlige visning på skærmen.

**Mild** Vælg denne indstilling for at vist et mildt billede.

**Bruger1/2** Vælg denne indstilling for at anvende den brugerdefinerede indstilling.



1 Tryk på knappen MENU og derefter på knappen ▲ / ▼ for at vælge menuen **Billede**.

2 Tryk på knappen ► og derefter på knappen ▲ / ▼ for at vælge **Billedtilstand**.

3 Tryk på ► -tasten og derefter ▲ / ▼ -tasten for at vælge **Dynamisk, Standard, Mild, Bruger1, eller Bruger2**.

4 Tryk på knappen EXIT for at returnere til normal TV-visning.

- Indstillingen Picture Mode (Billedtilstand) bruges til at justere tv-billedet til den bedste billedkvalitet. Vælg den ønskede tilstand i menuen **Billedtilstand** på baggrund af programkategorien.

- **Dynamisk, Standard** og **Mild**, er fra fabrikken programmeret til at give en optimal billedgengivelse og kan ikke ændres.



2 3

## Automatisk styring af farvetone (varm/normal/kold)

Hvis du vil initialisere værdier (gendanne standardindstillingerne), skal du vælge indstillingen **Kold**.

Vælg en af de tre automatiske farvejusteringer. Indstil til varm for at fremhæve varmere farver som f.eks. rød, eller indstil til kølig for at se mindre intense farver med mere blå.

Det er kun muligt at anvende denne funktion i "Bruger 1/2" i billedtilstand.



1 Tryk på knappen MENU og derefter på knappen ▲ / ▼ for at vælge menuen **Billede**.

2 Tryk på knappen ► og derefter på knappen ▲ / ▼ for at vælge **Kernetemperatur**.

3 Tryk på ► -tasten og derefter ▲ / ▼ -tasten for at vælge either **Kold**, **Mellem**, **Varm**, eller **Bruger**.

4 Tryk på knappen EXIT for at vende tilbage til tv-visning.



1

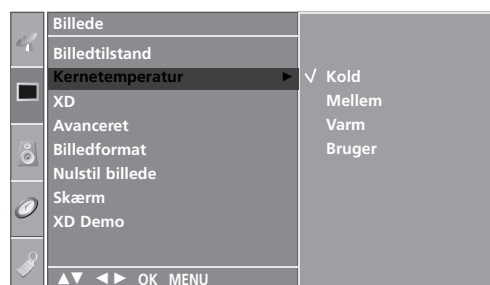

2 3

# BILLEDINDSTILLING

## MANUEL BILLEDJUSTERING

### Billedtilstand – brugerindstilling

- Kontrast** Justerer forskellen mellem lyse og mørke niveauer i billedet.
- Lys** Forøger eller formindsker mængden af hvidt i billedet.
- Farve** Justerer alle farvers intensitet.
- Skarphed** Justerer niveauet af skarphed i kanterne mellem billedets lyse og mørke områder. Jo lavere niveauet er, desto blødere er billedet.
- Farvetone** Justerer balancen mellem røde og grønne niveauer.

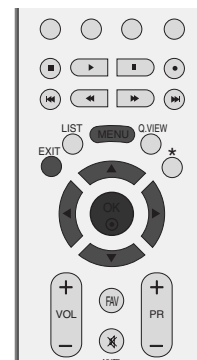

1 Tryk på knappen MENU og derefter på knappen ▲ / ▼ for at vælge menuen **Billede**.

2 Tryk på knappen ► og derefter på knappen ▲ / ▼ for at vælge **Billedtilstand**.

3 Tryk på knappen ► og derefter på knappen ▲ / ▼ for at vælge **Bruger1** eller **Bruger2**.

4 Tryk på knappen ► og derefter på knappen ▲ / ▼ for at vælge den ønskede billedindstilling (**Kontrast**, **Lys**, **Farve**, **Skarphed** og **Farvetone**).

5 Tryk på knappen ◀ / ▶ for at foretage de relevante justeringer.

6 Tryk på knappen EXIT for at vende tilbage til tv-visning.



1



2 3

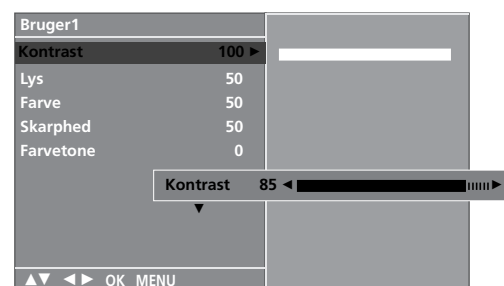

4 5

#### ! BEMÆRK

- Du kan ikke justere farve, skarphed og farvetone i tilstanden RGB-PC til de niveauer, som du foretrækker.

## Farvetone – brugerindstilling

Justerer rød, grøn og blå til en hvilken som helst farvetemperatur.

Det er kun muligt at anvende denne funktion i “Bruger 1/2” i billedtilstand.

- 1 Tryk på knappen MENU og derefter på knappen ▲ / ▼ for at vælge menuen **Billede**.
- 2 Tryk på knappen ► og derefter på knappen ▲ / ▼ for at vælge **Kernetemperatur**.
- 3 Tryk på knappen ► og derefter på knappen ▲ / ▼ for at vælge **Bruger**.
- 4 Tryk på knappen ► og derefter på knappen ▲ / ▼ for at vælge **Rød, Grøn, eller Blå**.
- 5 Tryk på knappen ◀ / ▶ for at foretage de relevante justeringer.
- 6 Tryk på knappen EXIT for at vende tilbage til tv-visning.

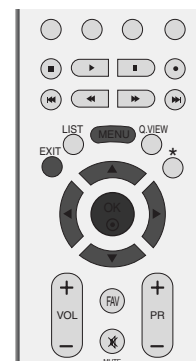

1

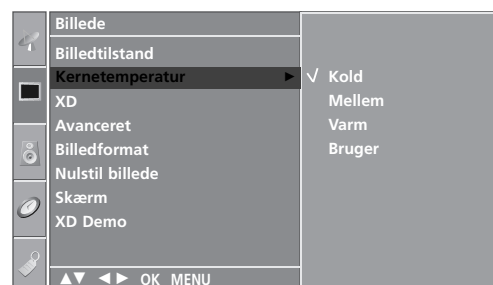

2 3

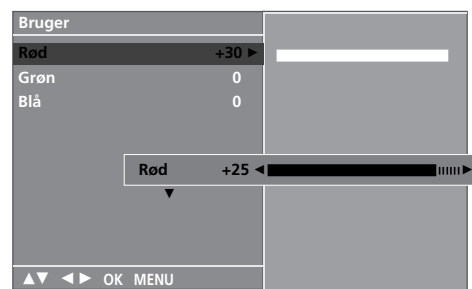

4 5

# BILLEDINDSTILLING

## XD – BILLEDFORBEDRINGSTEKNOLOGI

XD er LG Electronics enestående billedforbedringsteknologi, som viser en ægte HD-kilde gennem en avanceret digital signalbehandlingsalgoritme.

Denne funktion kan ikke bruges i tilstanden RGB-PC.

- 1 Tryk på knappen MENU og derefter på knappen ▲ / ▼ for at vælge menuen **Billede**.
- 2 Tryk på knappen ► og derefter på knappen ▲ / ▼ for at vælge **XD**.
- 3 Tryk på knappen ► og derefter på knappen ▲ / ▼ for at vælge **Auto** eller **Manuel**.
- 4 Tryk på knappen EXIT for at vende tilbage til tv-visning.

### \* Valg af indstillingen Manual

Denne menu aktiveres efter valg af **Bruger1** or **Bruger2** under **Billedtilstand**.

- 1 Tryk på knappen ► og derefter på knappen ▲ / ▼ for at vælge **XD Kontrast**, **XD Farve** eller **XD NR**.
- 2 Tryk på knappen ► og derefter på knappen ▲ / ▼ for at vælge **Tænd** eller **Sluk**.
- 3 Tryk på knappen EXIT for at vende tilbage til tv-visning.

- **XD Kontrast** : Automatisk optimering af kontrast i henhold til refleksionens lysstyrke.
- **XD Farve** : Automatisk justering af refleksionens farver for så nøjagtigt som muligt at gengive de naturlige farver.
- **XD NR** : Fjernelse af støj op til det punkt, hvor det ikke ødelægger det originale billede. (Denne funktion kan ikke bruges i tilstanden HDMI, Component (undtagen 480i/576i), RGB-PC.



1

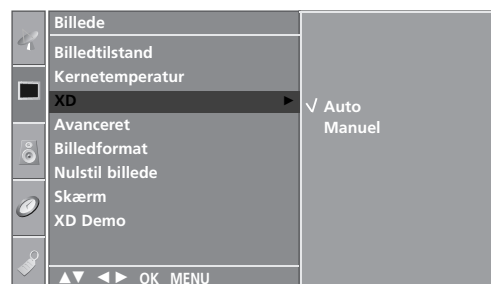

2 3



1 2

# XD DEMO

Brug funktionen til at se forskellen mellem XD demo til og XD Demo fra.

Denne funktion kan ikke bruges i tilstanden RGB[PC].

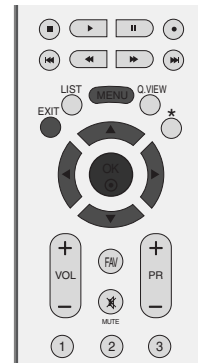

1 Tryk på knappen MENU og derefter på knappen ▲ / ▼ for at vælge menuen **Billede**.

2 Tryk på knappen ► og derefter på knappen ▲ / ▼ for at vælge **XD Demo**.

3 Tryk på knappen ► for at starte **XD Demo**.

4 For at stoppe **XD Demo**, skal du trykke på knappen MENU .



1

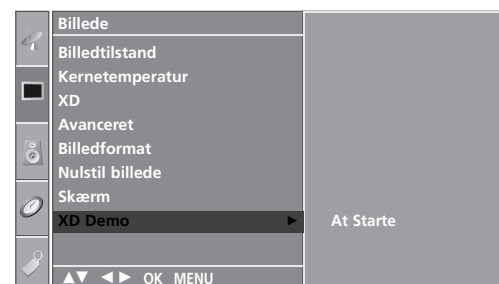

2 3

## • XD Demo



# BILLEDINDSTILLING

## AVANCERET – 3:2 PULLDOWN-INDSTILLING

Indstil tv'et til den bedste billedvisning til film.

Denne funktion fungerer kun i tilstandene Analog TV, AV, S-Video og Component 480i/576i.



1 Tryk på knappen MENU og derefter på knappen ▲ / ▼ for at vælge menuen **Billede**.

2 Tryk på knappen ► og derefter på knappen ▲ / ▼ for at vælge **Avanceret**.

3 Tryk på knappen ► og derefter på knappen ▲ / ▼ for at vælge **Biograf**.

4 Tryk på knappen ► og derefter på knappen ▲ / ▼ for at vælge **Tænd** eller **Sluk**.

5 Tryk på knappen EXIT for at vende tilbage til tv-visning.



1

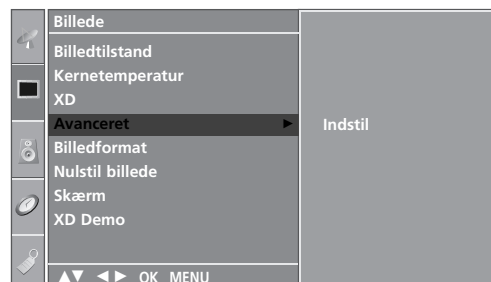

2 3



4



## AVANCERET - SORTNIVEAU

Når du ser film, kan du ved hjælp af denne funktion justere tv'et til optimal billedvisning. Juster skærmens kontrast og lysstyrke ved hjælp af det sorte niveau på skærmen.

Denne funktion fungerer i følgende tilstand: AV (NTSC-M), S-Video (NTSC-M) eller HDMI.

1 Tryk på knappen MENU og derefter på knappen ▲ / ▼ for at vælge menuen **Billede**.

2 Tryk på knappen ► og derefter på knappen ▲ / ▼ for at vælge **Avanceret**.

3 Tryk på knappen ► og derefter på knappen ▲ / ▼ for at vælge **Sort niveau**.

4 Tryk på knappen ► og derefter på knappen ▲ / ▼ for at vælge **Lav** eller **Høy**.

- **Lav** : Refleksionen på skærmen bliver mørkere.
- **Høy** : Refleksionen på skærmen bliver lysere.

5 Tryk på knappen EXIT for at vende tilbage til tv-visning.



1

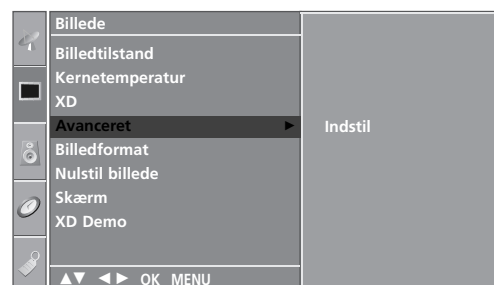

2 3

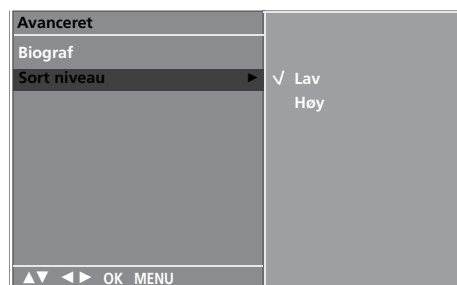

4

# BILLEDINDSTILLING

## GENDANNELSE AF STANDARDINDSTILLINGER

Vender tilbage til fabriksindstillingerne **Billedtilstand**, **Kernetemperatur**, **XD**, **Avanceret**, **Billedformat**.



**1** Tryk på knappen MENU og derefter på knappen ▲ / ▼ for at vælge menuen **Billede**.

**2** Tryk på knappen ► og derefter på knappen ▲ / ▼ for at vælge **Nulstil billede**.

**3** Tryk på knappen ► for at gendanne de justerede værdier.

**4** Tryk på knappen EXIT for at vende tilbage til tv-visning.



**1**

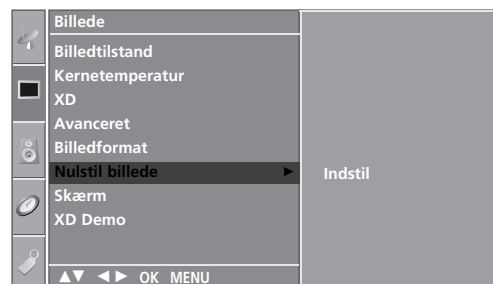

**2 3**

# ISM-FUNKTION (IMAGE STICKING MINIMIZATION)

Et fastfrosset stillbillede fra en pc eller et videospil på skærmen i længere perioder vil medføre, at et skyggebillede efterlades på skærmen, selvom der skiftes billede. Undgå at have et fast billede på tv-skærmen i længere tid.

Denne funktion kan ikke bruges på LCD-modeller.

## White Wash

White wash fjerner billedaftryk fra skærmen.

**Bemærk:** Et kraftigt billedaftryk kan være umuligt at fjerne helt med White Wash.

## Orbiter

Orbiter-funktionen forebygger, at billeder efterlader aftryk på skærmen. Det er dog bedst at undgå, at ubevægelige billeder står på skærmen i længere tid ad gangen. Skærbilledet rykkes hvert andet minut for at undgå et ubevægeligt billede på skærmen.

## Invertering

Denne funktion inverterer skærmens baggrundsfarve. Baggrundsfarven inverteres automatisk hvert 30. minut.

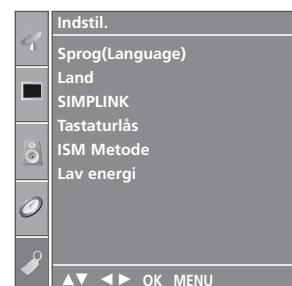

1

1 Tryk på knappen **MENU** og derefter på knappen **▲ / ▼** for at vælge menuen **Indstil..**

2 Tryk på knappen **▶** og derefter på knappen **▲ / ▼** for at vælge **ISM Metode**.

3 Tryk på knappen **▶** og derefter på knappen **▲ / ▼** for at vælge enten **Normal**, **White Wash**, **Orbiter** eller **Invertering**. Hvis det ikke er nødvendigt at bruge denne funktion, skal du vælge **Normal**.

4 Tryk på knappen **EXIT** for at vende tilbage til tv-visning.

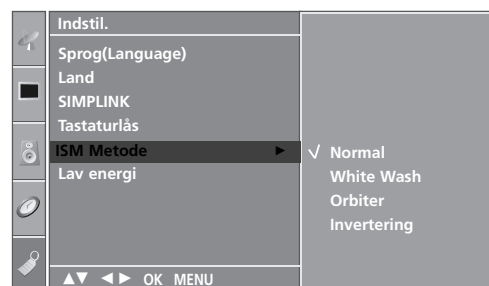

2 3

# BILLEDINDSTILLING

## ENERGISPARETILSTAND

Med denne funktion reduceres tv'ets strømforbrug.

Denne funktion kan ikke bruges på LCD-modeller.



1 Tryk på knappen **MENU** og derefter på knappen **▲ / ▼** for at vælge menuen **Indstil..**

2 Tryk på knappen **▶** og derefter på knappen **▲ / ▼** for at vælge **Lav energi**.

3 Tryk på knappen **▶** og derefter på knappen **▲ / ▼** for at vælge **Tænd** eller **Sluk**.

4 Tryk på knappen **EXIT** for at vende tilbage til tv-visning.

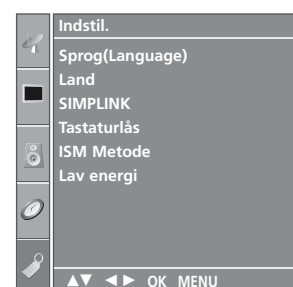

1



2 3

# INDSTILLING AF SPROG OG LYD

## AUTOMATISK LYDSTYRKEJUSTERING

Funktionen til automatisk lydstyrkejustering bruges til at bevare et ensartet lydstyrkeniveau, selvom du skifter program.



1 Tryk på knappen **MENU** og derefter på knappen **▲ / ▼** for at vælge menuen **Lyd**.

2 Tryk på knappen **▶** og derefter på knappen **▲ / ▼** for at vælge **Auto. lydstyrke**.

3 Tryk på knappen **▶** og derefter på knappen **▲ / ▼** for at vælge **Tænd** eller **Sluk**.

4 Tryk på knappen **EXIT** for at vende tilbage til tv-visning.

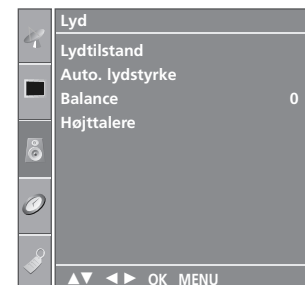

1

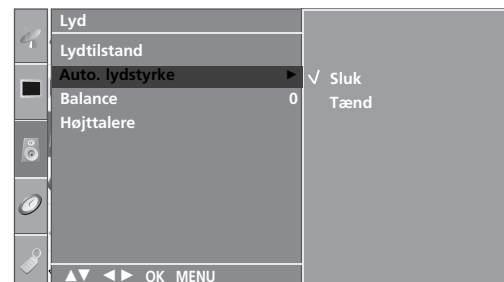

2 3

# INDSTILLING AF SPROG OG LYD

## FORVALG AF LYDINDSTILLINGER – SOUND MODE (LYDTILSTAND)

Du kan vælge din foretrukne lydindstilling: **Surround MAX**, **Standard**, **Musik**, **Film** eller **Sport**, og du kan også justere equalizerens lydfrekvens.

Indstillingen **Lydtilstand** giver dig mulighed for at opnå den bedste lyd uden at foretage nogen særlige indstillinger. Tv-apparatet vælger automatisk de bedste lydindstillinger ud fra programmets indhold.

**Surround MAX**, **Standard**, **Musik**, **Film** og **Sport** er forudindstillet til optimal lyd kvalitet fra fabrikken og kan ikke indstilles.

**Surround MAX** Vælg denne indstilling for at få realistisk lyd.

**Standard** Den mest naturlige lyd.

**Musik** Vælg denne indstilling for at få glæde af den originale lyd, når du lytter til musik.

**Film** Vælg denne indstilling for at få sublim lyd.

**Sport** Vælg denne indstilling til sportsudsendelser.

**Bruger** Vælg denne indstilling for at anvende brugerde-finerede lydindstillinger.

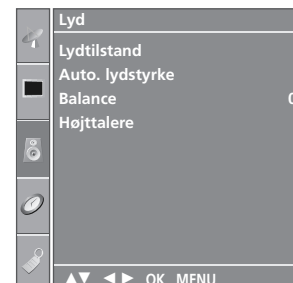

1

1 Tryk på knappen **MENU** og derefter på knappen **▲ / ▼** for at vælge menuen **Lyd**.

2 Tryk på knappen **▶** og derefter på knappen **▲ / ▼** for at vælge **Lydtilstand**.

3 Tryk på knappen **▶** og derefter på knappen **▲ / ▼** for at vælge **Surround MAX**, **Standard**, **Musik**, **Film**, **Sport**, eller **Bruger**.

4 Tryk på knappen **EXIT** for at vende tilbage til tv-visning.

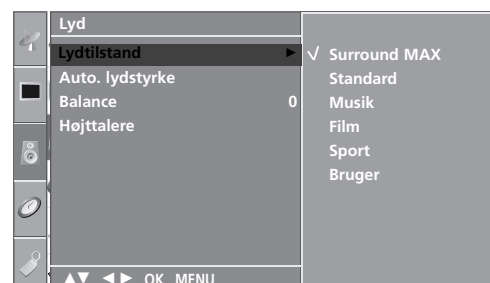

2 3

# JUSTERING AF LYDINDSTILLINGERNE – USER (BRUGER)

Juster lydequalizeren.

- 1 Tryk på knappen **MENU** og derefter på knappen **▲ / ▼** for at vælge menuen **Lyd**.
- 2 Tryk på knappen **▶** og derefter på knappen **▲ / ▼** for at vælge **Lydtilstand**.
- 3 Tryk på knappen **▶** og derefter på knappen **▲ / ▼** for at vælge **Bruger**.
- 4 Tryk på knappen **▶**.
- 5 Indstil det ønskede lydniveau med knappen **◀ / ▶**.  
Vælg et lydbånd ved at trykke på knappen **▲ / ▼**.
- 6 Tryk på knappen **EXIT** for at vende tilbage til tv-visning.

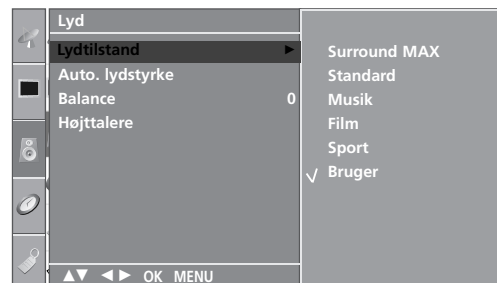
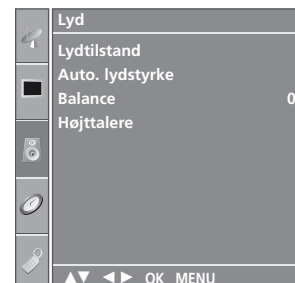

3 4

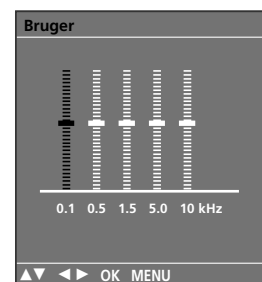

# INDSTILLING AF SPROG OG LYD

## BALANCE

Juster lyden, så den passer til din smag og forholdene i lokalet.



- 1 Tryk på knappen **MENU** og derefter på knappen **▲ / ▼** for at vælge menuen **Lyd**.
- 2 Tryk på knappen **▶** og derefter på knappen **▲ / ▼** for at vælge **Balance**.
- 3 Tryk på knappen **▶** og derefter på knappen **◀ / ▶** for at foretage den ønskede indstilling.
- 4 Tryk på knappen **EXIT** for at vende tilbage til tv-visning.

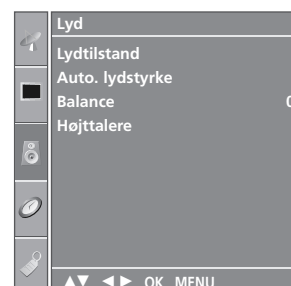

1

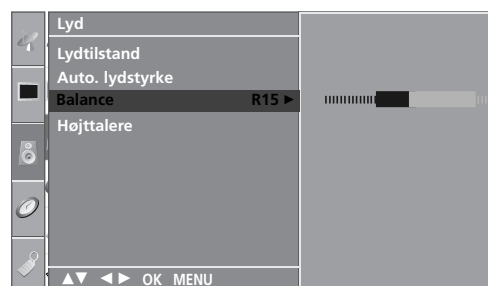

2 3



# TV-HØJTTALERE TIL/FRA

Du kan justere den interne højt-talerstatus.

I tilstandene AV, COMPONENT, RGB[PC] og HDMI kan den interne højt-talerlyd slås til, selvom der ikke er noget videosignal.

Hvis du vil bruge dit eksterne hifi-stereosystem, skal du slukke for tv'ets interne højt-talere.



1 Tryk på knappen **MENU** og derefter på knappen ▲ / ▼ for at vælge menuen **Lyd**.

2 Tryk på knappen ► og derefter på knappen ▲ / ▼ for at vælge **Højt-talere**.

3 Tryk på knappen ► og derefter på knappen ▲ / ▼ for at vælge **Tænd** eller **Sluk**.

4 Tryk på knappen **EXIT** for at vende tilbage til tv-visning.

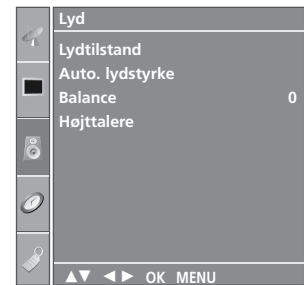

1

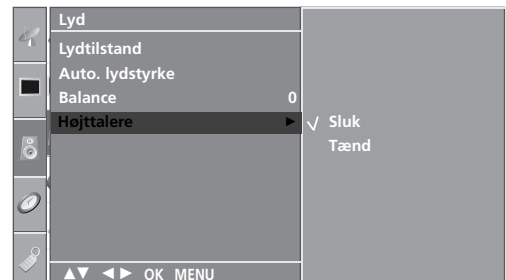

2 3

# INDSTILLING AF SPROG OG LYD

I/II

## Stereo/dobbelt modtagelse

Når du vælger et program, vises der informationer om lyden i det pågældende program, når programnummeret og stationsnavnet forsvinder fra skærmen.

Udsendelse	Skærmtekst
Mono	<b>MONO</b>
Stereo	<b>STEREO</b>
Dual	<b>DUAL I</b>

### ■ Vælge mono lyd

Hvis et stereosignal er meget svagt, kan du skifte til mono ved at trykke på knap-pen I/II. Når du skifter til mono, forbedres dybden af lyden. Du kan skifte tilbage til stereo ved at trykke på knappen I/II igen.

### ■ Vælge sprog til flersproglige udsendelser

Hvis et program modtages på to sprog, kan du skifte til **DUAL I**, **DUAL II** eller **DUAL I+II** ved at trykke gentagne gange på knappen I/II.

- DUAL I** sender udsendelsens primærsprog til højttalerne.
- DUAL II** sender udsendelsens sekundærsprog til højttalerne.
- DUAL I+II** sender et sprog i hver højttaler.



## NICAM-modtagelse

Hvis fjernsynet er udstyret med en NICAM-modtager, kan du vælge at modtage digital lyd NICAM (Near Instantaneous Companding Audio Multiplexing).

Du kan vælge hvilken type lyd, der skal benyttes, i forhold til de enkelte programtype, ved at trykke gentagne gange på knappen I/II .

- 
- 1 Når der modtages NICAM mono, kan de vælge **NICAM MONO** eller **FM MONO**.
- 
- 2 Når der modtages NICAM stereo, kan de vælge **NICAM STEREO** eller **FM MONO**.  
Hvis stereosignalet er svagt, så skift til **FM MONO**.
- 
- 3 Når der modtages NICAM dobbeltsprog, kan de vælge **NICAM DUAL I**, **NICAM DUAL II** eller **NICAM DUAL I+II** eller **MONO**.
- 

## Valg af højttalerlydudgang

I AV, S-Video, Component, RGB eller HDMI -tilstand kan du vælge hvilken lyd, der skal sendes til højre og venstre højttaler.

Tryk gentagne gange på knappen I/II for at vælge de indstillinger, du ønsker.

**L+R:** Audiosignalet fra audioindgang L sendes til venstre højttaler, mens audiosignalet fra audioindgang R sendes til højre høttaler.

**L+L:** Audiosignalet fra audioindgang L sendes til venstre og højre højt-taler.

**R+R:** Lydsignalet fra lydindgangen R sendes til den venstre og den højre højttaler.

# INDSTILLING AF SPROG OG LYD

## VALG AF MENUSPROG/LAND PÅ SKÆRMEN

Denne funktion er ikke tilgængelig i alle lande.

Menuen med installationsvejledninger vises på skærmen, når fjernsynet tændes første gang.

- 1 Tryk på knappen ▲ / ▼ / ◀ / ▶ og derefter på knappen OK for at vælge det ønskede sprog.
- 2 Tryk på knappen ▲ / ▼ / ◀ / ▶ og derefter på knappen OK for at vælge dit land.

\* Gør følgende, hvis du vil ændre sprog/land:

- 1 Tryk på MENU-tasten og derefter på ▲ / ▼-tasten for at vælge **Indstil.-** menuen.
- 2 Tryk på ▶-tasten og derefter ▲ / ▼-tasten for at vælge **Sprog(Language)**. Menuerne på skærmen kan ses i følgende sprog.  
Tryk på ▶-tasten og derefter ▲ / ▼-tasten for at vælge **Land**.
- 3 Tryk på knappen ▶, og brug derefter knappen ▲ / ▼ for at vælge det ønskede sprog eller land.
- 4 Tryk på OK-tasten.
- 5 Tryk på knappen EXIT for at returnere til normal TV-visning.

### ! BEMÆRK

- ▶ Hvis du ikke afslutter indstillingen af **Installationsvejl.** ved at trykke på knappen EXIT eller tidsudkobling på OSD (On Screen Display) visningen, så fremkommer det igen og igen, når der tændes for enheden.
- ▶ Hvis du vælger det forkerte lokale land, vises teleteksten muligvis ikke korrekt på skærmen, og der kan opstå problemer under betjening af teletekst.



# TIDSINDSTILLING

## INDSTILLING AF UR

Tiden skal indstilles korrekt før brug af On/Off Time-funktionen.

Hvis den aktuelle tidsindstilling slettes som følge af en strømafbrydelse, eller fordi tv'et kobles fra, skal du indstille uret igen.

---

1 Tryk på knappen **MENU** og derefter på knappen **▲ / ▼** for at vælge menuen **Time**.

---

2 Tryk på knappen **▶** og derefter på knappen **▲ / ▼** for at vælge **Tid**.

---

3 Tryk på knappen **▶** knappen og derefter **▲ / ▼** knappen for at ændre indstillinger for time.

---

4 Tryk på knappen **▶** knappen og derefter **▲ / ▼** knappen for at ændre indstillinger for minut.

---

5 Tryk på knappen **EXIT** for at vende tilbage til tv-visning.

---

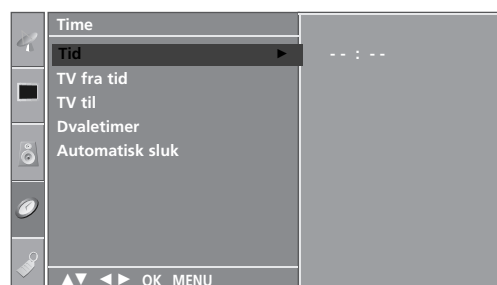
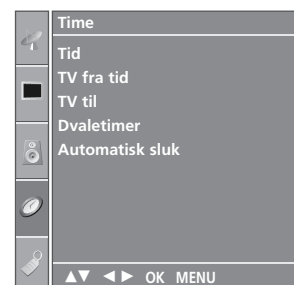

# TIDSINDSTILLING

## AUTOMATISK TÆND/SLUK-TIMER

Timer off-funktionen slår automatisk TV'et over på Standby-modus, når den forhåndsindstillede tid er udløbet.

To timer efter at apparatet er tændt ved hjælp af denne funktion, vil det automatisk slukkes, hvis der ikke trykkes på en knap.

Når der er indstillet tænde- og slukketidspunkter, vil disse virke dagligt på de indstillede tidspunkter.

Off Timer-funktionen overtrumfer On Timer-funktionen, hvis de er indstillet til samme tidspunkt.

TV'et skal være i standby-modus, for at On Timer-funktionen fungerer.



1 Tryk på knappen **MENU** og derefter på knappen **▲ / ▼** for at vælge menuen **Time**.

2 Tryk på knappen **▶** og derefter på knappen **▲ / ▼** for at vælge **TV fra tid/TV til**.

3 Tryk på knappen **▶** og derefter på knappen **▲ / ▼** for at vælge **Tænd**.

- For annullering af **TV fra tid/TV til** -funktionen, vælge **Sluk**.

4 Tryk på **▶** -knappen og derefter **▲ / ▼** -knappen for at ændre indstillinger for time.

5 Tryk på **▶** -knappen og derefter **▲ / ▼** -knappen for at ændre indstillinger for minut.

6 **Kun TV til-funktion**

- **Indstil:** Tryk på knappen **▶** og derefter på knappen **▲ / ▼** for at vælge programmet.
- **Volumen:** Tryk på knappen **▶** og derefter på knappen **▲ / ▼** for at justere lydstyrken, når tv'et tændes.

7 Tryk på knappen **EXIT** for at vende tilbage til tv-visning.

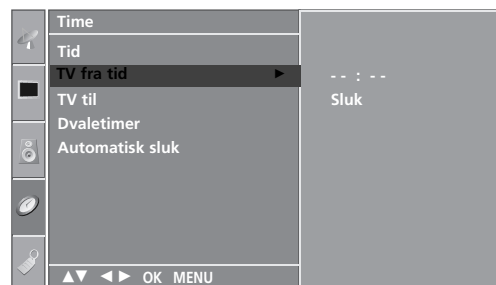
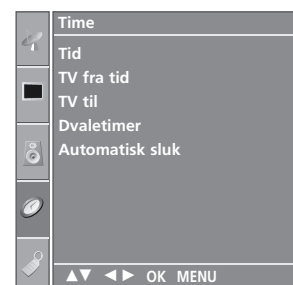

2 3 4 5

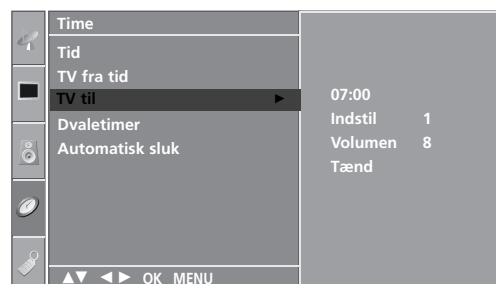

2 3 4 5 6

## DVALETILSTAND

Du behøver ikke at slukke tv-apparatet, før du falder i søvn. Dvale-timeren sætter automatisk tv-apparatet i standbytilstand, når det forudindstillede tidsrum er forløbet.

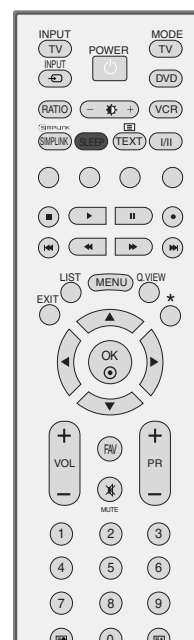

1 Tryk på knappen **SLEEP** flere gange for at vælge antallet af minutter. Først vises indstillingen '⌚ z<sup>z</sup> - - -' på skærmen efterfulgt af følgende indstillinger for dvaletilstand: 10, 20, 30, 60, 90, 120, 180 og 240 minutter.

2 Når det ønskede antal minutter vises på skærmen, begynder timeren at tælle ned fra det valgte antal minutter.

- Du kan også indstille Sleep Timer-funktionen (dvaletilstanden) i menuen **Time**.

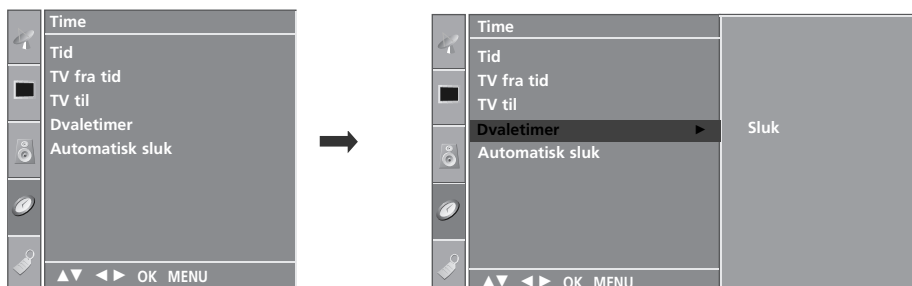

### ! BEMÆRK

- ▶ Tryk en gang på **SLEEP** knappen for at se tilbageværende tid til slukning.
- ▶ Hvis du vil annullere indstillingen af **SLEEP**, skal du trykke på knappen **SLEEP** (dvale) flere gange, indtil '⌚ z<sup>z</sup> - - -' vises.
- ▶ Funktionen afbrydes også, hvis du slukker for apparatet.

# TIDSINDSTILLING

## AUTOMATISK SLUKNING

Hvis denne funktion er indstillet, og der ikke er noget indgangssignal, slukker tv'et automatisk efter 10 minutter.



1 Tryk på knappen **MENU** og derefter på knappen **▲ / ▼** for at vælge menuen **Time**.

2 Tryk på knappen **▶** og derefter på knappen **▲ / ▼** for at vælge **Automatisk sluk**.

3 Tryk på knappen **▶** og derefter på knappen **▲ / ▼** for at vælge **Tænd** eller **Sluk**.

4 Tryk på knappen **EXIT** for at vende tilbage til tv-visning.

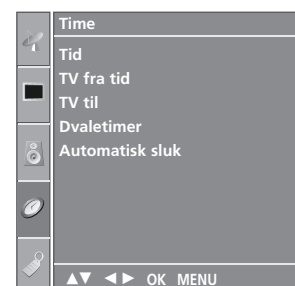

1

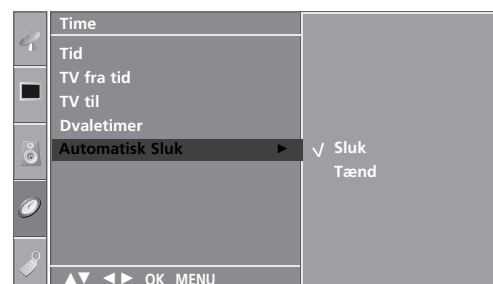

2 3



## Denne funktion er ikke tilgængelig i alle lande.

Teletekst er en gratis seerservice, som udsendes af de fleste TV-stationer, og som indeholder opdaterede informationer om nyheder, vejrmeldinger, TV-programmer, priser for betaling-skanaler og meget mere.

Teletekstdekoderen i dette fjernsyn kan vise systemerne SIMPLE, TOP og FASTEXT. SIMPLE (standard teletekst) består af et antal sider, der vælges direkte ved at indtaste det tilhørende sidenummer. TOP og FASTEXT er mere moderne metoder, der gør det enkelt og hurtigt at finde oplysninger i teletekst.

## SLÅ TIL/FRA

Tænd for teletekst ved at trykke på knappen **TEXT**.

Den første side, eller den side du så på sidst, vises på skærmen.

Overskriften på skærmen viser to sidetal, navnet på TV-stationen og dato og klokkeslæt. Det første sidetal viser, hvilken teletekstsider, der vises. Det andet sidetal viser, hvilken side der søges efter.

Tryk på knappen **TEXT** eller **EXIT** hvis du vil slukke teletekst. Fjernsynet skifter tilbage til den forrige tilstand.

## SIMPLE-TEKST

### ■ Vælge side

- 1 Indtast det ønskede sidetal som et trecifret tal ved hjælp af CIFFER-tasterne. Hvis du kommer til at trykke på et forkert tal, må du skrive tre cifre, og så indtaste det rigtige sidetal på ny. Hvis det ønskede sidetal ikke er tilgængeligt, blinker sidetallet, f.eks "300", i et par sekunder.

Du kan vælge den foregående eller den efterfølgende side ved at trykke på knappen **PR+/-**.

## TOP-TEKST

Brugervejledningen viser fire felter nederst på skærmen - rød, grøn, gul og blå. Det gule felt repræsenterer den næste gruppe, det blå felt den næste blok.

### ■ Vælge gruppe / blok / side

- 1 Ved at trykke på den BLÅ knap kan du flytte fra blok til blok.
- 2 Du kan flytte til den næste gruppe ved at trykke på den GULE knap. Der bladres automatisk videre til næste blok.
- 3 Du kan bladre videre til den næste side, med automatisk skift til næste gruppe, ved at trykke på den GRØNNE knap. Du kan også bruge knappen **PR+**.
- 4 Den RØDE knap skifter tilbage til forrige side. Du kan også bruge knappen **PR-**.

### ■ Direkte valg af side

På samme måde som i SIMPLE-tilstand, kan du, når fjernsynet er i TOP-tilstand, vælge en bestemt side ved at ind-taste et trecifret sidetal med CIFFER-tasterne.

## FASTEXT

Teletekstsiderne har en farvekode i underkanten af skærmen. Du vælger en side ved at trykke på den knap, der har samme farve.

### ■ Vælge side

- 1 Åbn indholdsfortegnelsen ved at trykke på knappen .
- 2 Du kan vælge sider, der har en farvekode i skærmens underkant, ved at trykke på den knap, der har samme farve.
- 3 På samme måde som i SIMPLE-tilstand, kan du, når fjernsynet er i FASTEXT-tilstand, vælge en bestemt side ved at indtaste et trecifret sidetal med CIFFER-tasterne.
- 4 Du kan vælge den foregående eller den efterfølgende side ved at trykke på knappen **PR+/-**.

# SPECIELLE TEKST-TV-FUNKTIONER



## ■ VIS SKJULT TEKST

Tryk på denne knap, hvis du vil se eventuelle skjulte oplysninger, f.eks. løsninger på gåder eller puslespil.  
Tryk på knappen en gang til, når du vil fjerne oplysningerne fra skærmen.



## ■ STØRRELSE

Gør teksten dobbelt så høj.  
Tryk på knappen, hvis du vil forstørre den øvre halvdel af siden.  
Tryk på knappen en gang til, hvis du vil forstørre den nedre halvdel af siden.  
Tryk på knappen en gang til, hvis du vil skifte til normal visning.



## ■ OPDATER

Viser en fjernsynskanal, mens der ventes på en ny teletekstsider. Symbolet vises i øverste venstre hjørne af skærmen. Når den opdaterede side er klar til at blive vist, skifter symbolet til det aktuelle sidetal.  
Tryk på denne knap, hvis du vil se teletekstsiden.



## ■ UR

Ved at trykke på denne knap, kan du få vist det aktuelle klokkeslæt i øverste højre hjørne af skærmen, når du ser på et TV-program. Tryk på knappen en gang til, hvis du vil fjerne uret. I teletekst-tilstand kan du bruge denne knap til at vælge et sidetal til en underliggende side. Sidetallet vises nederst på skærmen. Du kan holde eller skifte den underliggende side ved at trykke på RØD/GRØN, PR+/- eller på en CIFFER-tast.  
Luk funktionen ved at trykke en gang til.



## ■ STOP

Standser de sideskift, der foretages automatisk, hvis en teletekstsider består af 2 eller flere underliggende sider. Antallet af underliggende sider og sidetallet for den aktuelle side vises normalt på skærmen under klokkeslættet. Når du trykker på denne knap, vises stop-symbolet i øverste venstre hjørne af skærmen, og de automatiske sideskift blokeres.  
Tryk på knappen en gang til, når du vil fortsætte.

# APPENDIKS

## FEJLFINDING

Betjeningen fungerer ikke normalt.	
Fjernbetjeningen fungerer ikke	<ul style="list-style-type: none"><li>■ Undersøg, om der er genstande mellem produktet og fjernbetjeningen, der spærrer.</li><li>■ Er batterierne installeret korrekt i forhold til polaritet (+ til +, - til -)?</li><li>■ Er fjernbetjeningens driftstilstand korrekt indstillet: TV, VCR osv.?</li><li>■ Isæt nye batterier.</li></ul>
Strømmen gik pludselig ud	<ul style="list-style-type: none"><li>■ Er sluk-timeren indstillet?</li><li>■ Kontroller strømstyringsindstillingerne. Strømmen er blevet afbrudt</li><li>■ Der er ingen udsendelse ved station, der er indstillet med Auto off aktiveret.</li></ul>

Billedfunktionen fungerer ikke.	
Intet billede og ingen lyd	<ul style="list-style-type: none"><li>■ Kontroller, om produktet er tændt.</li><li>■ Prøv med en anden kanal. Der kan være et problem med udsendelsen.</li><li>■ Er netledningen sat ordentligt i stikkontakten?</li><li>■ Kontroller antennens retning og/eller placering.</li><li>■ Afprøv stikkontakten ved at sætte et andet produkts netledning til i samme stik.</li></ul>
Billedet vises langsomt efter opstart	<ul style="list-style-type: none"><li>■ Dette er normalt. Billedet er dæmpet under opstart af produktet. Kontakt service-centeret, hvis billedet ikke vises efter fem minutter.</li></ul>
Igen eller ringe farver eller dårligt billede	<ul style="list-style-type: none"><li>■ Indstil Color (Farve) i menuindstillingen.</li><li>■ Hold en passende afstand mellem produktet og videobåndoptageren.</li><li>■ Prøv med en anden kanal. Der kan være et problem med udsendelsen.</li><li>■ Er videokablerne sat korrekt i?</li><li>■ Aktiver en funktion for at gendanne billedets lysstyrke.</li></ul>
Vandrette/lodrette streger eller billedet ryster	<ul style="list-style-type: none"><li>■ Undersøg, om der er lokal interferens, som f.eks. et elektrisk apparat eller et el-værktøj.</li></ul>
Dårlig modtagelse på nogle kanaler	<ul style="list-style-type: none"><li>■ Stationen eller kabelproduktet har problemer. Stil ind på en anden station.</li><li>■ Signalet fra stationen er svagt. Drej antennen for at modtage en stærkere station.</li><li>■ Undersøg, om der er eventuelle kilder til interferens..</li></ul>
Linjer eller streger i billeder	<ul style="list-style-type: none"><li>■ CUndersøg antennen (drej antennen).</li></ul>

### Lydfunktionen fungerer ikke.

<b>Billede vises og ingen lyd</b>	<ul style="list-style-type: none"><li>■ Tryk på knappen <b>VOL+/-</b>.</li><li>■ Er lyden slået fra? Tryk på knappen <b>MUTE</b>.</li><li>■ Prøv med en anden kanal. Der kan være et problem med udsendelsen.</li><li>■ Er lyd kablerne sat korrekt i?</li></ul>
<b>Der kommer ikke noget ud af den ene højttaler</b>	<ul style="list-style-type: none"><li>■ Indstil Balance i menuindstillingen.</li></ul>
<b>Usædvanlig lyd fra produktet</b>	<ul style="list-style-type: none"><li>■ En ændring i omgivelsernes luftfugtighed eller temperatur kan forårsage en usædvanlig støj, når produktet tændes eller slukkes og indikerer ikke en fejl i produktet.</li></ul>

### Der er et problem i pc-tilstand. (Kun i pc-tilstand).

<b>Signalet er uden for rækkevidde.</b>	<ul style="list-style-type: none"><li>■ Tilpas opløsning, vandret eller lodret frekvens.</li><li>■ Kontroller indgangskilden.</li></ul>
<b>Lodret søjle eller stribe på baggrund, vandret støj og ukorrekt placering</b>	<ul style="list-style-type: none"><li>■ Brug autokonfigureringen, eller indstil uret, fase eller vandret/lodret placering.</li></ul>
<b>Skærmfarven er ustabil eller kun en farve</b>	<ul style="list-style-type: none"><li>■ Undersøg signalkablet.</li><li>■ Geninstaller pc'ens skærmbkort.</li></ul>

## VEDLIGEHOJDELSE

Tidlige fejl kan forebygges. Forsigtig og regelmæssig rengøring kan forlænge dit nye tv's levetid. Sørg for at slukke for strømmen og trække strømkablet ud, inden du begynder at gøre tv'et rent.

### Rengøring af skærmen

- 1 Her er et godt råd til at holde skærmen støvfri i et stykke tid. Fugt en blød klud i en blanding af lunken vand og en smule skylle- eller opvaskemiddel. Vrid kluden op, indtil den er næsten tør, og brug den derefter til at tørre skærmen af.
- 2 Sørg for, at overskydende vand fjernes fra skærmen, og lad den derefter lufttørre, inden du tænder for tv'et.

### Rengøring af kabinettet

- Fjern snavs eller støv ved at tørre kabinettet af med en blød, tør, fnugfri klud.
- Brug ikke en våd klud.

### Ved længere tids fravær

#### FORSIGTIG

- ▶ Hvis tv'et ikke skal bruges i længere tid (f.eks. grundet ferie), er det en god ide at tage strømkablet ud for at beskytte apparatet mod skader som følge af lynnedslag eller strømstød.

# PRODUKTSPECIFIKATIONER

MODELS		26LC41 *	32LC41 */32LC43*	37LC41 */37LC43*	42LC41 */42LC43*
		26LC41 -ZA	32LC41 -ZA 32LC43 -ZE 32LC43 -ZA	37LC41 -ZA 37LC43 -ZA	42LC41 -ZA 42LC43 -ZA
Dimensioner (bredde x højde x dybde)	med sokkel	676,4 x 529,2 x 221,0 mm 26,6 x 20,8 x 8,7 tommer	806,4 x 606,1 x 249,0 mm 31,8 x 23,9 x 9,8 tommer	926,6 x 697,6 x 280,4 mm 36,5 x 27,5 x 11,0 tommer	1032,7 x 750,0 x 287,6 mm 40,7 x 29,5 x 11,3 tommer
	uden sokkel	676,4 x 474,3 x 85,0 mm 26,6 x 18,7 x 3,3 tommer	806,4 x 548,4 x 80,5 mm 31,8 x 21,6 x 3,2 tommer	926,6 x 635,6 x 88,0 mm 36,5 x 25,0 x 3,5 tommer	1032,7 x 685,5 x 88,5 mm 40,7 x 27,0 x 3,5 tommer
Vægt (netto)	med sokkel	10,1 kg / 22,3 lbs	13,9 kg / 30,7 lbs	20,0 kg / 44,1 lbs	24,5 kg / 54,0 lbs
	uden sokkel	9,1 kg / 20,1 lbs	11,3 kg / 24,9 lbs	16,3 kg / 35,9 lbs	20 kg / 44,1 lbs
Strømkraft Strømforsøg		AC100-240V~ 50/60Hz 1,3A 130W	AC100-240V~ 50/60Hz 1,5A 150W	AC100-240V~ 50/60Hz 1,8A 170W	AC100-240V~ 50/60Hz 2,2A 200W
MODELS		26LC5*	32LC5*	37LC5*	42LC5*
		26LC51 -ZA 26LC51 C-ZA	32LC51 -ZA 32LC52 -ZC 32LC52C-ZC 32LC53 -ZA	37LC51 -ZA 37LC53 -ZA	42LC51 -ZA 42LC53 -ZA
Dimensioner (bredde x højde x dybde)	med sokkel	676,6 x 531,0 x 221,0 mm 26,6 x 20,9 x 8,7 tommer	806,6 x 606,5 x 249 mm 31,8 x 23,9 x 9,8 tommer	927 x 692,8 x 280,5 mm 36,5 x 27,3 x 11,1 tommer	1033,4 x 750,0 x 287,6 mm 40,7 x 29,5 x 11,3 tommer
	uden sokkel	676,6 x 478,7 x 84,0 mm 26,6 x 18,9 x 3,3 tommer	806,6 x 552,3 x 79 mm 31,8 x 21,8 x 3,1 tommer	927 x 630 x 88,0 mm 36,5 x 24,8 x 3,5 tommer	1033,4 x 686,8 x 88,5 mm 40,7 x 27,0 x 3,5 tommer
Vægt (netto)	med sokkel	10,4 kg / 22,9 lbs	13,7 kg / 30,2 lbs	20,0 kg / 44,1 lbs	24,9 kg / 54,9 lbs
	uden sokkel	9,0 kg / 19,9 lbs	11,2 kg / 24,7 lbs	16,0 kg / 35,3 lbs	20,4 kg / 45,0 lbs
Strømkraft Strømforsøg		AC100-240V~ 50/60Hz 1,3A 130W	AC100-240V~ 50/60Hz 1,5A 150W	AC100-240V~ 50/60Hz 1,8A 170W	AC100-240V~ 50/60Hz 2,2A 200W
Tv-system Programdækning Ekstern antenneimpedans		PAL/SECAM B/G/D/K, PAL I/II, SECAM L/L' VHF: E2 ~ E12, UHF: E21 ~ E69, CATV: S1 ~ S20, HYPER: S21 ~ S47 75 Ω			
Miljøforhold	Driftstemperatur	0 ~ 40°C / 32 ~ 104°F			
	Luftfugtighed i drift	Mindre end 80%			
Miljøforhold	Opbevaringstemperatur	-20 ~ 60°C / -4 ~ 140°F			
	Luftfugtighed ved opbevaring	Mindre end 85%			

- Ovenstående specifikationer kan ændres uden forudgående varsel, for så vidt angår kvalitetsforbedringer.

## PRODUKTSPECIFIKATIONER

MODELS		26LC42*	32LC42*	37LC42*	42LC42*
		26LC42-ZC	32LC42-ZC	37LC42-ZC	42LC42-ZC
Dimensioner (bredde x højde x dybde)	med sokkel	676,4 x 529,2 x 228,9 mm 26,6 x 20,9 x 9,0 tommer	806,8 x 605,6 x 260,5 mm 31,8 x 23,9 x 10,3 tommer	926,6 x 697,6 x 280,4 mm 36,5 x 27,5 x 11,1 tommer	1032,7 x 750,0 x 300,2 mm 40,7 x 29,6 x 11,8 tommer
	uden sokkel	676,4 x 474,3 x 85,0 mm 26,6 x 18,7 x 3,4 tommer	806,8 x 605,5 x 79,0 mm 31,8 x 23,9 x 3,1 tommer	926,6 x 635,6 x 88,0 mm 36,5 x 25,0 x 3,5 tommer	1032,7 x 685,5 x 88,5 mm 40,7 x 27,0 x 3,5 tommer
Vægt (netto)	med sokkel	9,62 kg / 21,2 lbs	14,4 kg / 31,8 lbs	20,0 kg / 44,1 lbs	24,5 kg / 54,0 lbs
	uden sokkel	8,62 kg / 19,0 lbs	11,74 kg / 25,9 lbs	16,3 kg / 36,0 lbs	20 kg / 44,1 lbs
Strømkraft Strømforsøg		AC100-240V~ 50/60Hz 1,3A 130W	AC100-240V~ 50/60Hz 1,5A 150W	AC100-240V~ 50/60Hz 1,8A 170W	AC100-240V~ 50/60Hz 2,2A 200W
MODELS		42PC5*	42PC5RV*	50PC5*	26LC3*
		42PC51-ZB 42PC52-ZD	42PC5RV-ZD	50PC51-ZB 50PC52-ZD	26LC3RA-ZA
Dimensioner (bredde x højde x dybde)	med sokkel	1048,0 x 766,0 x 310,0 mm 41,3 x 30,2 x 12,2 tommer	1048,0 x 766,0 x 310,0 mm 41,3 x 30,2 x 12,2 tommer	1242,0 x 887,6 x 370,0 mm 48,9 x 34,9 x 14,6 tommer	680,0 x 550,0 x 235,0 mm 26,8 x 21,7 x 9,3 tommer
	uden sokkel	1048,0 x 713,0 x 83,5 mm 41,3 x 28,1 x 3,3 tommer	1048,0 x 713,0 x 83,5 mm 41,3 x 28,1 x 3,3 tommer	1242,0 x 827,2 x 88,0 mm 48,9 x 32,6 x 3,5 tommer	680,0 x 436,6 x 119,4 mm 26,8 x 17,2 x 4,7 tommer
Vægt (netto)	med sokkel	28,0 kg / 61,7 lbs	28,0 kg / 61,7 lbs	39,3 kg / 86,6 lbs	12,4 kg / 27,3 lbs
	uden sokkel	24,6 kg / 54,2 lbs	24,6 kg / 54,2 lbs	34,6 kg / 76,2 lbs	11,5 kg / 25,3 lbs
Strømkraft Strømforsøg		AC100-240V~ 50/60Hz 3,5A 310W	AC100-240V~ 50/60Hz 3A 260W	AC100-240V~ 50/60Hz 5,0A 450W	AC100-240V~ 50/60Hz 1,3A 130W
Tv-system Programdekning Ekstern antenneimpedans		PAL/SECAM B/G/D/K, PAL I/II, SECAM L/L' VHF: E2 ~ E12, UHF: E21 ~ E69, CATV: S1 ~ S20, HYPER: S21 ~ S47 75 Ω			
Miljøforhold	Driftstemperatur	0 ~ 40°C / 32 ~ 104°F			
	Luftfugtighed i drift	Mindre end 80%			
Miljøforhold	Opbevaringstemperatur	-20 ~ 60°C / -4 ~ 140°F			
	Luftfugtighed ved opbevaring	Mindre end 85%			

- Ovenstående specifikationer kan ændres uden forudgående varsel, for så vidt angår kvalitetsforbedringer.



# PROGRAMMERING AF FJERNBETJENINGEN

Fjernbetjeningen er en universel fjernbetjening til mange forskellige mærker. Den kan programmeres til at betjene de fleste fjernbetjente enheder fra andre producenter.

Bemærk, at fjernbetjeningen ikke kan styre alle modeller i alle mærker.

## Indprogrammering af en kode i fjernbetjeningstilstand

- 1 Test din fjernbetjening.  
Hvis du vil finde ud af, om fjernbetjeningen kan styre en komponent uden forprogrammering, skal du tænde den pågældende komponent, såsom en videobånd-doptager, og trykke på den tilsvarende tilstandsknap (f.eks. **DVD** eller **VCR**) på fjernbetjeningen, mens fjernbetjeningen rettes mod komponenten. Test knapperne **POWER** (Tænd/sluk) og **PR +/-** for at se, om komponenten reagerer korrekt.  
Hvis ikke, skal fjernbetjeningen forprogrammeres for at kunne styre enheden.
- 2 Tænd den komponent, der skal programmeres, og tryk derefter på den tilsvarende tilstandsknap på fjernbetjeningen (f.eks. **DVD** eller **VCR**). Fjernbetjeningsknappen for den ønskede komponent lyser.
- 3 Tryk på knapperne **MENU** og **MUTE** samtidig. Fjernbetjeningen er klar til at blive programmeret for koden.
- 4 Indtast et kodetal ved hjælp af talknapperne på fjernbetjeningen. Programkodenumre for den tilsvarende komponent findes på de næste sider. Hvis koden er korrekt, tænder enheden.
- 5 Tryk på knappen **MENU** for at gemme koden.
- 6 Test fjernbetjeningsfunktionerne for at se, om komponenten responderer korrekt. Hvis ikke, gentages trin 2.

# APPENDIKS

## PROGRAMMERING AF KODER

### VCR

Mærke	Koder	Mærke	Koder	Mærke	Koder
AIWA	034	MAGNAVOX	031 033 034 041	SAMSUNG	032 040 102 104
AKAI	016 043 046 124 125 146		067 068		105 107 109 112
AMPRO	072	MARANTZ	012 031 033 067 069		113 115 120 122 125
ANAM	031 033 103	MARTA	101	SANSUI	022 043 048 135
AUDIO DYNAMICS	012 023 039 043	MATSUI	027 030	SANYO	003 007 010 014
BROKSONIC	035 037 129	MEI	031 033		102 134
CANON	028 031 033	MEMOREX	003 010 014 031 033 034 053 072 101 102 134 139	SCOTT	017 037 112 129 131
CAPEHART	108			SEARS	003 008 009 010 013 014 017 020 031 042 073 081 101
CRAIG	003 040 135	MGA	045 046 059	SHARP	031 054 149
CURTIS MATHES	031 033 041	MINOLTA	013 020	SHINTOM	024
DAEWOO	005 007 010 064 065 108 110 111 112 116 117 119	MITSUBISHI	013 020 045 046 049 051 059 061 151	SONY	003 009 031 052 056 057 058 076 077 078 149
DAYTRON	108	MTC	034 040	SOUNDESIGN	034
DBX	012 023 039 043	MULTITECH	024 034	STS	013
DYNATECH	034 053	NEC	012 023 039 043 048	SYLVANIA	031 033 034 059 067
ELECTROHOME	059	NORDMENDE	043	SYMPHONIC	034
EMERSON	006 017 025 027 029 031 034 035 036 037 046 101 129 131 138 153	OPTONICA	053 054	TANDY	010 034
FISHER	003 008 009 010	PANASONIC	066 070 074 083 133 140 145	TATUNG	039 043
FUNAI	034			TEAC	034 039 043
GE	031 033 063 072 107 109 144 147	PENTAX	013 020 031 033 063	TECHNICS	031 033 070
GO VIDEO	132 136	PHILCO	031 034 067	TEKNIKA	019 031 033 034 101
HARMAN KARDON	012 045	PHILIPS	031 033 034 054 067 071 101	THOMAS	034
HITACHI	004 018 026 034 043 063 137 150	PILOT	101	TMK	006
INSTANTREPLAY	031 033	PIONEER	013 021 048	TOSHIBA	008 013 042 047 059 082 112 131
JCL	031 033	PORTLAND	108	TOTEVISION	040 101
JCPENNY	012 013 015 033 040 066 101	PULSAR	072	UNITECH	040
JENSEN	043	QUARTZ	011 014	VECTOR RESEARCH	012
JVC	012 031 033 043 048 050 055 060 130 150 152	QUASAR	033 066 075 145	VICTOR	048
KENWOOD	014 034 039 043 047 048	RCA	013 020 033 034 040 041 062 063 107 109 140 144 145 147	VIDEO CONCEPTS	012 034 046
LG (GOLDSTAR)	001 012 013 020 101 106 114 123	REALISTIC	003 008 010 014 031 033 034 040 053 054 101	VIDEOSONIC	040
LLOYD	034			WARDS	003 013 017 024 031 033 034 040 053 054 131
LXI	003 009 013 014 017 034 101 106	RICO	058	YAMAHA	012 034 039 043
MAGIN	040	RUNCO	148	ZENITH	034 048 056 058 072 080 101
		SALORA	014		

## DVD

Mærke	Koder	Mærke	Koder	Mærke	Koder
APEX DIGITAL	022	MITSUBISHI	002	RCA	005 006
DENON	020 014	NAD	023	SAMSUNG	011 015
GE	005 006	ONKYO	008 017	SONY	007
HARMAN KARDON	027	PANASONIC	003 009	THOMPSON	005 006
JVC	012	PHILIPS	013	TOSHIBA	019 008
LG	001 010 016 025	PIONEER	004 026	YAMAHA	009 018
MAGNAVOX	013	PROCEED	021	ZENITH	010 016 025
MARANTZ	024	PROSCAN	005 006		

# APPENDIKS

## INSTALLERING AF EKSTERN KONTROL-ENHED (26LC51C\*, 32LC52C\*)

Tilslut RS-232C-indgangen til en ekstern styreenhed (fx en computer eller et A/V-styresystem) og kontroller skærmens funktioner eksternt.

Tilslut styreenhedens serielle port til RS-232C-indgangen på skærmens bagpanel.

RS-232C-tilslutningskabler følger ikke med skærmen.

### Installation af RS-232C

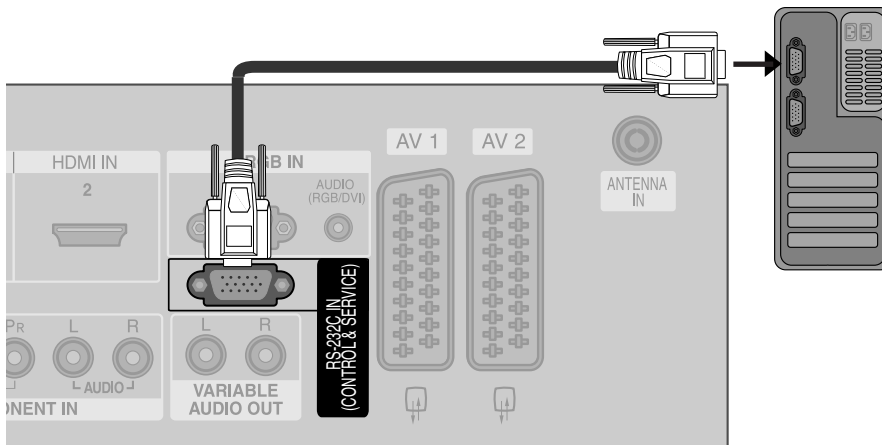

### Tilslutningsstik: D-Sub, 9-ben, han

Nr.	Betegnelse for ben
1	Ingen tilslutning
2	RXD (Modtager data)
3	TXD (Transmitterer data)
4	DTR (DTE-side klar)
5	GND (Jord)
6	DSR (Data set klar)
7	RTS (Request til afsendelse)
8	CTS (Clear til afsendelse)
9	Ingen tilslutning

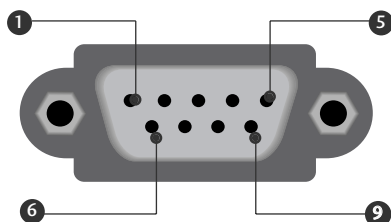

# APPENDIKS

## RS-232C-konfigurationer

### 7-leder-konfiguration (Standard RS-232C-kabel)

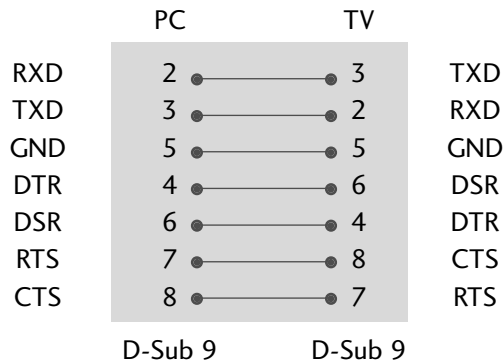

### 3-leder-konfiguration (Ikke standard)

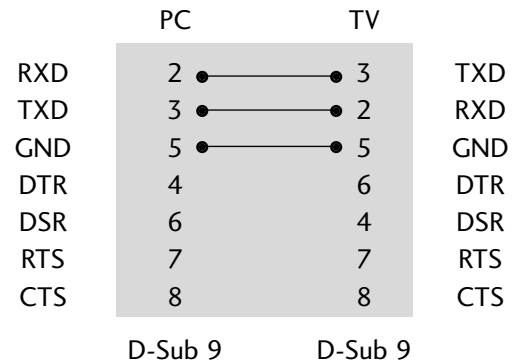

## Kommunikationsvariable

- Båndbredde : 9600 bps (UART)
- Datastørrelse : 8 bits
- Paritet : Ingen
- Brug et krydskabel.
- Kontrolbit : 1 bit
- Kommunikationskode : ASCII-code

## Referenceliste for kommandoer

	KOMMANDO1	KOMMANDO2	DATA (Hexadecimal)		KOMMANDO1	KOMMANDO2	DATA (Hexadecimal)
01. Strøm	k	a	0 ~ 1	13. Balance	k	t	0 ~ 64
02. Billedformat	k	c	*	14. Farvetemperatur	k	u	0 ~ 3
03. Stand by-modus	k	d	0 ~ 1	15. Rød regulering	k	v	0 ~ 3C(eller 50)
04. Højtaler fra	k	e	0 ~ 1	16. Grøn regulering	k	w	0 ~ 3C(eller 50)
05. Volumenkontrol	k	f	0 ~ 64	17. Blå regulering	k	\$	0 ~ 3C(eller 50)
06. Kontrast	k	g	0 ~ 64	18. Unormal status	k	z	FF
07. Lys	k	h	0 ~ 64	19. Autokonfigurering	j	u	1
08. Farve	k	i	0 ~ 64	20. Kanalvalg	m	a	*
09. Farvetemperatur	k	j	0 ~ 64	21. Nøgle	m	c	Send IR-ledning
10. Skarphed	k	k	0 ~ 64	22. Vælg signalkilde	x	b	*
11. Valg af skærmmenu	k	l	0 ~ 1				
12. Remote control ock mode	k	m	0 ~ 1				

## Sending/Modtagelse-protokol

Sending	
<code>[Command1][Command2][ ][Set ID][ ][Data][Cr]</code>	
[Kommando 1]	: Til styring af PDP-skærmen. (j, k, m eller x)
[Kommando 2]	: Til styring af PDP-skærmen.
[Set ID]	: Du kan ændre skærmens Set ID for at vælge det ønskede ID-nummer for skærmen i specialmenuen. Se side 25. Set ID kan indstilles til tal fra 1 ~ 99. Sættes Set ID til '0', så gælder styringen alle tilsluttede PDP-skærme.
* [DATA]	: Send kommandodata. Send 'FF'-data for at læse status for kommando.
* [Cr]	: Enter ASCII-kode '0 x 0D'
* [ ]	: ASCII-kode 'space (0 x 20)'

OK-bekræftelse	
<code>[Command2][ ][Set ID][ ][OK][Data][x]</code>	
Skærmen sender bekræftelse (ACK) baseret på dette format ved modtagelse af normale data. Hvis data-funktionen på dette tidspunkt er sat til Læs data-modus, gives meddelelse om den aktuelle status for data. Hvis data-funktionen er sat til Skriv data-modus, returneres PC'ens data.	
Fejl-bekræftelse	
<code>[Command2][ ][Set ID][ ][NG][Data][x]</code>	
Skærmen sender bekræftelse (ACK) baseret på dette format ved modtagelse af unormale data som følge af ikke-tilgængelige funktioner eller kommunikationsfejl.	
Data 1:	Uautoriseret kode
Data 2:	Understøtter ikke funktionen
Data 3:	Vent venligst

# APPENDIKS

## 01. Strøm (Kommando 2 : a)

Til at tænde eller slukke for strømtilførsel til skærmen.

Sending [k][a][ ][Set ID][ ][Data][Cr]

Data 0: Strømtilførsel slukket 1: Strømtilførsel tændt

Bekræftelse [a][ ][Set ID][ ][OK][Data][x]

For visning af Strømtilførsel tændt /slukket.

Sending [k][a][ ][Set ID][ ][FF][Cr]

Bekræftelse [a][ ][Set ID][ ][OK][Data][x]

\* Hvis andre funktioner sender 'FF'-data baseret på dette format, vises status for hver funktion med bekræftelsesdata.

## 02. Billedformat (Kommando 2 : c)

Til regulering af indstillinger for billedformat.

Du kan også regulere skærmformatet med RATIO (Aspect Ratio Control)-knappen på fjernbetjeningen eller i billed-menuen.

Sending [k][c][ ][Set ID][ ][Data][Cr]

Data 1: Normalt billedformat (4:3) Date 5: Full screen (Zoom2)

Data 2: Wide screen-billedformat(16:9) Date 6: Original

Date 3: Spectacle

Date 7: Wide screen-billedformat (14:9)

Date 4: Full screen (Zoom1)

Date 8: Full (alternativ)

Acknowledgement [c][ ][Set ID][ ][OK][Data][x]

\* Med RGB-PC-indgangssignal vælges enten 16:9- eller 4:3-billedformat.

## 03. Stand by-modus (Kommando 2 : d)

Slå Stand by-modus-funktion til/fra.

Sending [k][d][ ][Set ID][ ][Data][Cr]

Data 0: Stand by-modus-funktion fra (skærbillede tændt)

Data 1: Stand by-modus-funktion tændt (skærbillede slukket)

Bekræftelse [d][ ][Set ID][ ][OK][Data][x]

## 04. Højtaler fra (Kommando 2 : e)

Til at tænde/slukke for Højtaler fra-funktion.

Du kan også styre Højtaler fra-funktionen med MUTE-tasten på fjernbetjeningen.

Sending [k][e][ ][Set ID][ ][Data][Cr]

Data 0: Højtaler fra-funktion slukket (højtaler til)

Data 1: Højtaler fra-funktion tændt (højtaler fra)

Bekræftelse [e][ ][Set ID][ ][OK][Data][x]

## 05. Volumenkontrol (Kommando 2 : f)

Til regulering af lydstyrke.

Du kan også regulere lydstyrken med volumetasterne på fjernbetjeningen.

Sending [k][f][ ][Set ID][ ][Data][Cr]

Data min.: 0 ~ maks.: 64

Se 'Real data mapping 1'. (Se side 6)

Bekræftelse [f][ ][Set ID][ ][OK][Data][x]

## 06. Kontrast (Kommando 2 : g)

Til regulering af indstillinger for kontrasten på skærmen. Du kan også regulere indstillinger for kontrasten i billedmenuen.

Sending [k][g][ ][Set ID][ ][Data][Cr]

Data min.: 0 ~ maks.: 64

Se 'Real data mapping 1'. (Se side 6)

Bekræftelse [g][ ][Set ID][ ][OK][Data][x]

## 07. Lys (Kommando 2 : h)

Til regulering af indstillinger for skærmens lysstyrke. Du kan også regulere indstillinger for lysstyrken i billedmenuen.

Sending [k][h][ ][Set ID][ ][Data][Cr]

Data min.: 0 ~ maks.: 64

Se 'Real data mapping 1'. (Se side 6)

Bekræftelse [h][ ][Set ID][ ][OK][Data][x]

## 08. Farve (Kommando 2 : i)

Til regulering af indstillinger for skærmens farver. Du kan også regulere indstillinger for farver billed menuen.

Sending [k][i][ ][Set ID][ ][Data][Cr]

Data min.: 0 ~ maks.: 64

Se 'Real data mapping 1'. (Se side 6)

Bekræftelse [i][ ][Set ID][ ][OK][Data][x]

## 09. Farvetemperatur (Kommando 2 : j)

Til regulering af indstillinger for skærmens farvetemperaturer. Du kan også regulere indstillinger for farvetemperatur i billedmenuen.

Sending [k][j][ ][Set ID][ ][Data][Cr]

Data Red : 0 ~ Green : 64

Se 'Real data mapping 1'. (Se side 6)

Bekræftelse [j][ ][Set ID][ ][OK][Data][x]

## 10. Skarphed (Kommando 2 : k)

Til regulering af indstillinger for billedets skarphed. Du kan også regulere indstillinger for billedets skarphed i billedmenuen.

Sending [k][k][ ][Set ID][ ][Data][Cr]

Data min.: 0 ~ maks.: 64

Se 'Real data mapping 1'. (Se side 6)

Bekræftelse [k][ ][Set ID][ ][OK][Data][x]

## 11. Valg af skærmmenu (Kommando 2 : l)

Til valg af tændt/slukket skærmmenu-funktion (OSD).

Sending [k][l][ ][Set ID][ ][Data][Cr]

Data 0: OSD til

Data 1: OSD fra

Bekræftelse [l][ ][Set ID][ ][OK][Data][x]

## 12. Låsingsfunktion for fjernbetjening (Kommando 2 : m)

Til spærring af betjeningsknapperne på skærmens frontpanel og på fjernbetjeningen.

Sending [k][m][ ][Set ID][ ][Data][Cr]

Data0: Lås til                      1 : Lås fra

Bekræftelse [m][ ][Set ID][ ][OK][Data][x]

Benyt denne funktion, hvis du ikke anvender fjernbetjeningen. Når strømforbindelsen afbrydes, udløses ekstern kontrollås.

## 13. Balance (Kommando 2 : t)

For regulering af balance.

Du kan også regulere balance i LYD-menuen.

Sending [k][t][ ][Set ID][ ][Data][Cr]

Data min.: 0 ~ maks.: 64

Se 'Real data mapping 1'. (Se side 6)

Bekræftelse [t][ ][Set ID][ ][OK][Data][x]

## 14. Farvetemperatur (Kommando 2 : u)

For regulering af farvetemperatur.

Du kan også regulere CSM i BILLEDE-menuen.

Sending [k][u][ ][Set ID][ ][Data][Cr]

Data 0: Normal   1: Kølig   2: Varm   3: Bruger

Bekræftelse [u][ ][Set ID][ ][OK][Data][x]

## 15. Rød regulering (Kommando 2 : v)

For regulering af rød i farvetemperatur.

Sending [k][v][ ][Set ID][ ][Data][Cr]

Data min.: 0 ~ maks.: 3C(eller 50)

Se 'Real data mapping 2'. (Se side 6)

Bekræftelse [v][ ][Set ID][ ][OK][Data][x]

## 16. Grøn regulering (Kommando 2 : w)

For regulering af grøn i farvetemperatur.

Sending [k][w][ ][Set ID][ ][Data][Cr]

Data min.: 0 ~ maks.: 3C(eller 50)

Se 'Real data mapping 2'. (Se side 6)

Bekræftelse [w][ ][Set ID][ ][OK][Data][x]

## 17. Blå regulering (Kommando 2 : \$)

For regulering af blå i farvetemperatur.

Sending [k][\$][ ][Set ID][ ][Data][Cr]

Data min.: 0 ~ maks.: 3C(eller 50)

Se 'Real data mapping 2'. (Se side 6)

Bekræftelse [\$][ ][Set ID][ ][OK][Data][x]



# APPENDIX

## 18. Systemfejl (Kommando 2 : z)

Til lokalisering af systemfejl.

Denne funktion er ikke tilgængelig på alle modeller.

```
Sending [k][z][ ][Set ID][ ][Data][ ][Cr]
```

Data FF: Læs

```
Bekræftelse [z][ ][Set ID][ ][OK][Data][x]
```

Data 0: Normal (strøm tilføres, og signal modtages)

Data 1: Intet signal (strøm tilføres)

Data 2: Sluk skærmen med fjernbetjeningen

Data 3: Sluk skærmen med Sleep Time-funktionen

Data 4: Sluk skærmen med RS-232C-funktionen

Data 5: 5V afbrudt

Data 6: AC afbrudt

Data 7: Sluk skærmen med Ventilatoralarm-funktionen  
(alternativ)

Data 8: Sluk skærmen med Off Time-funktionen

Data 9: Sluk skærmen med Auto Off-funktionen

\* Denne funktion kan kun "læse".

## 19 . Autokonfiguration (Kommando 1 : j, Kommando 2 : u)(alternativ)

For regulering af billedposition og automatisk minimering af billedforstyrrelser. Fungerer kun i flg. modi: RGB (PC).

```
Sending [j][u][ ][Set ID][ ][Data][Cr]
```

Data 1: Til tv-apparat

```
Bekræftelse [u][ ][Set ID][ ][OK][Data][x]
```

## 20 . Kanalvalg (Kommando 1 : m, Kommando 2 : a)

Valg af signalkilde for hovedbilledet.

```
Sending [m][a][ ][Set ID][ ][Data0][ ][Data1][ ][Data2][Cr]
```

Data min.: 0 ~ maks.: 63 (0-C7, 200 Pr er aktiveret)

Se 'Real data mapping 1'.

Data1 Don't care

Data2 0 : Main  
1 : Sub(alternativ)

```
Bekræftelse [a][ ][Set ID][ ][OK][Data0][x]
```

### \* Mapping af rigtige data 1

0 : Trin 0  
⋮  
A : Trin 10 (Set ID 10)  
⋮  
F : Trin 15 (Set ID 15)  
10 : Trin 16 (Set ID 16)  
⋮  
64 : Trin 100  
⋮  
6E : Trin 110  
⋮  
73 : Trin 115  
74 : Trin 116  
⋮  
C7 : Trin 199  
⋮  
FE : Trin 254  
FF : Trin 255

### \* Mapping af rigtige data 2

0 : -40  
1 : -39  
2 : -38  
⋮  
28 : 0  
⋮  
4E : +38  
4F : +39  
50 : +40

**21. Nøgle (Kommando 1 : m, Kommando 2 : c)**

For at sende IR Remote Key-kode.

Sending [m][c][ ][Set ID][ ][Data][Cr]

Data Send IR-ledning - Se s. 9.

Bekræftelse [c][ ][Set ID][ ][OK][Data][x]

**22. Vælg signalkilde (Kommando 1 : x, Kommando 2 : b)**

Valg af signalkilde for TV.

Sending [x][b][ ][Set ID][ ][Data][Cr]

Data: Struktur

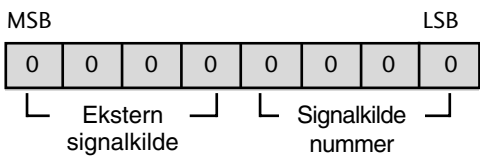

Ekstern signalkilde	Data
0 0 0 1	Analog
0 0 1 0	AV
0 1 0 0	Component
0 1 1 0	RGB-PC
1 0 0 1	HDMI

Signalkilde nummer	Data
0 0 0 0	Input1
0 0 0 1	Input2
0 0 1 0	Input3
0 0 1 1	Input4
0 1 0 0	Input5
0 1 0 1	Input6

Bekræftelse [b][ ][Set ID][ ][OK][Data][x]

# APPENDIKS

## IR-kode

### 1. Sådan tilslutter du

- Tilslut fjernbetjening med ledning til fjernbetjeningsindgangen på skærmen.

### 2. Fjernbetjeningens IR-kode

#### ■ Udgangsimpulsform

Enkelt pulse, moduleret med 37.917KHz signal signal ved 455KHz

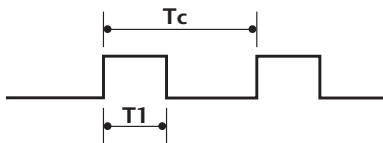

Bærefrekvens

$$FCAR = 1/T_C = f_{OSC}/12$$

$$\text{Driftskvotient} = T_1/T_C = 1/3$$

#### ■ Konfiguration af billede

1. billede

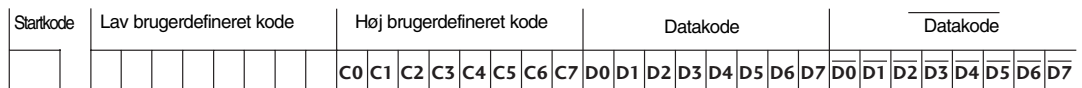

Gentag billede

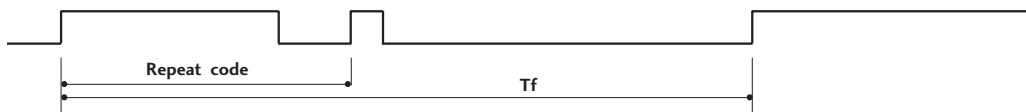

#### ■ Startkode



#### ■ Gentag kode

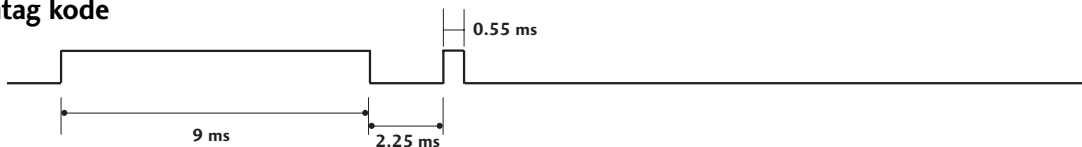

#### ■ Bitbeskrivelse

Bit "0"

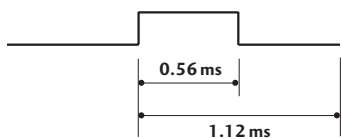

Bit "1"

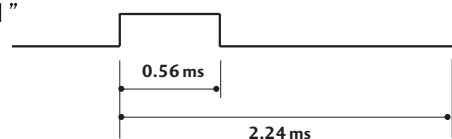

#### ■ Billedinterval: $T_f$

Bølgeformen transmitteres, så længe en tast holdes nede.

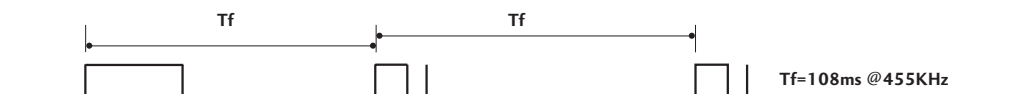

# Fjernbetjeningens IR-kode

Kode (hexa)	Funktion	Bemærk	Kode (hexa)	Funktion	Bemærk
0F	TV	R/C-knap	02	VOL +	R/C-knap
0B	INPUT	R/C-knap	03	VOL -	R/C-knap
08	POWER	R/C-knap (Power Til/Fra)	00	PR +	R/C-knap
7E	SIMPLINK	R/C-knap	01	PR -	R/C-knap
0E	SLEEP	R/C-knap	09	MUTE	R/C-knap
20	TEXT	R/C-knap	53	LIST	R/C-knap
0A	I/II	R/C-knap	10 ~ 19	Number Key 0 ~ 9	R/C-knap
43	MENU	R/C-knap	1A	Q.VIEW	R/C-knap
79	RATIO	R/C-knap	64	SIZE	R/C-knap
5B	EXIT	R/C-knap	70	INDEX	R/C-knap
07	◀	R/C-knap	26	TIME	R/C-knap
06	▶	R/C-knap	2A	REVEAL	R/C-knap
40	▲	R/C-knap	E0	☀ +	R/C-knap
41	▼	R/C-knap	E1	☀ -	R/C-knap
44	OK	R/C-knap	B0	▶	R/C-knap
1E	FAV	R/C-knap	B1	■	R/C-knap
62	UPDATE	R/C-knap	B2	⏮	R/C-knap
65	HOLD	R/C-knap	B3	⏭	R/C-knap
72	RED	R/C-knap	BD	●	R/C-knap
71	GREEN	R/C-knap	8F	⏮	R/C-knap
63	YELLOW	R/C-knap	8E	⏭	R/C-knap
61	BLUE	R/C-knap	BA	⏸	R/C-knap

**LG Electronics Inc.**