

LCD TV | PLASMA TV Bedienungsanleitung

LCD TV-MODELLE

26LC4* 26LC5*
32LC4* 32LC5*
37LC4* 37LC5*
42LC4* 42LC5*
26LC3*

PLASMA TV-MODELLE

42PC5*
42PC5RV*
50PC5*

Bitte lesen Sie vor Gebrauch des Gerätes diese Anleitung aufmerksam durch.

Bewahren Sie die Anleitung für spätere Fragen sorgfältig auf. Tragen Sie hier Modell- und Seriennummer des Gerätes ein. Die Angaben dazu befinden sich auf dem Typenschild an der Rückwand des Gerätes. Teilen Sie Ihrem Kundendienst die Nummern mit, wenn Sie Hilfe benötigen.

ZUBEHÖR

Prüfen Sie, ob folgendes Zubehör mit Ihrem TV-Gerät geliefert wurde. Sollte etwas fehlen, wenden Sie sich bitte an den Händler, bei dem Sie dieses Produkt erworben haben.

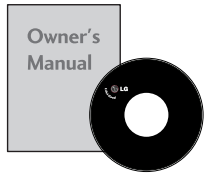

Handbuch des Eigentümers



Batterien

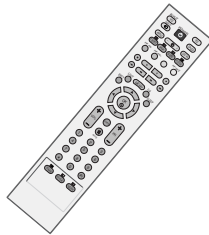

Fernbedienung



Stromkabel

PLASMA TV-MODELLE

Diese Option ist nicht bei allen Modellen verfügbar.



2 Wandhalterungen



2 Ringschrauben



Poliertuch
Polieren Sie den Bildschirm mit dem Tuch.
Diese Option ist nicht bei allen Modellen verfügbar.

Wenn das Gerät Flecken oder Fingerabdrücke aufweist, wischen Sie es nur mit den entsprechenden Reinigungstüchern ab.

Entfernen Sie Flecken vorsichtig. Zu viel Krafteinsatz kann zu Kratzern oder Verfärbungen führen.

LCD TV-MODELLE

Diese Option ist nicht bei allen Modellen verfügbar.



2 Fernsehgeräthalterungen
2 Wandhalterungen



2 Schrauben



Drehhalterung
Ordnen Sie die Drähte in der Drehhalterung an.

nur 26LC4*, 32LC4*, 37LC4*,
42LC4*, 26LC5*, 32LC5*,
37LC5*, 42LC5*



Kabelmanagement

nur 26", 32", 37"



4-Schrauben für Fuß
Siehe S.8

nur 26LC3R*



Kabelmanagement

INHALT

ZUBEHÖR	1
---------------	---

VORBEREITUNG

FRONTKONSOLE	4
INFORMATIONEN ZUR RÜCKSEITE.....	6
GRUNDANSCHLUSS.....	8
ANBRINGEN DES FERNSEHGERÄTS AN DER WAND	9
HINTERE ABDECKUNG FÜR KABELANORDNUNG.....	10
Aufstellen mit einem Tischstandfuß	12
Wandmontage: Horizontale Lage	13
Antennenanschluss	14

EINRICHTEN EXTERNER GERÄTE

EINRICHTEN DES HD-EMPFÄNGERS	15
EINSTELLUNG DES DVD-PLAYERS	18
VIDEOREKORDER-SETUP	21
EINRICHTEN ANDERER A/V-QUELLEN.....	24
STEREO EXTERN.....	25
PC-Setup	26
- Einrichten des Bildschirms für PC-Modus.....	28

FERNSEHEN/PROGRAMMSTEUERUNG

Tastenfunktionen der Fernbedienung	32
EINSCHALTEN DES FERNSEHGERÄTS	34
Programmauswahl.....	34
Lautstärkeregelung.....	34
AUSWAHL UND EINSTELLUNG DER OSD-MENÜS.....	35
Automatische Programmierung	36
Manuelle Programmierung.....	37
FEINABSTIMMUNG.....	38
Programmnamen zuweisen	39
Senderliste ordnen.....	40
Meine Programme	41
Senderliste aufrufen.....	42
Tastensperre	43
 SIMPLINK	44

BILDSTEUERUNG

BILDGRÖSSE (SEITENVERHÄLTNIS)	46
VORKONFIGURIERTE BILDEINSTELLUNGEN	
- Voreingestellte Bildmodi.....	48
- Automatische Farbtonsteuerung (Warm/ Mittel/ Kalt).....	49
MANUELLE BILDANPASSUNG	
- Option „User“ (Benutzer) unter „Picture Mode“ (Bildmodus)	50
- Farbton - Option „User“ (Benutzer)	51
XD - BILDVERBESSERUNGSTECHNOLOGIE	52
XD Demo	53
ADVANCED (ERWEITERT) - CINEMA.....	54
ADVANCED - BLACK LEVEL (ERWEITERT - SCHWARZWERT).....	55
BILD ZURÜCKSETZEN.....	56
Image Sticking Minimization(ISM) Methode	57
BILDMODUS „LOW POWER“ (STROM SPAREN).....	58

TON- & SPRACHSTEUERUNG

AUTOMATISCHE LAUTSTÄRKEANPASSUNG.....	59
VORKONFIGURIERTE TONEINSTELLUNGEN - SOUND MODE (TON-MODUS).....	60
TONEINSTELLUNG - OPTION „USER“ (BENUTZER)	61
Balance	62
LAUTSPRECHER FERNSEHGERÄT EIN/AUS.....	63
I/II	
- Stereo / Zweikanalton	64
- NICAM-Empfang	65
- Tonwiedergabe einstellen.....	65
OnScreen-Menü-Sprach-/Länderauswahl	66

ZEITEINSTELLUNG

Einstellung für Zeit.....	67
AUTOMATISCHE TIMER-EINSTELLUNG EIN/AUS ...	68
TIMER FÜR AUSSCHALTFUNKTION EINSTELLEN ...	69
AUTOMATISCHES AUSSCHALTEN	70

VIDEOTEXT

Ein- und Ausschalten	71
SIMPLE-Text.....	71
TOP-Text.....	72
FASTEXT-Modus.....	72
Spezielle Videotext-Funktionen.....	73

ANHANG

FEHLERBEHEBUNG	74
INSTANDHALTUNG	76
PRODUKTSPEZIFIKATIONEN	77
PROGRAMMIEREN DER FERNBEDIENUNG	79

VORBEREITUNG

FRONTKONSOLE

- Hier sehen Sie die vereinfachte Darstellung der Vorderseite des TV-Geräts. Diese Darstellung kann leicht von dem Aussehen Ihres TV-Gerätes abweichen.
- Falls das Gerät mit einer Schutzfolie überzogen ist, ziehen Sie die Folie ab und wischen Sie das Gerät mit einem Poliertuch ab.

PLASMA TV-MODELLE

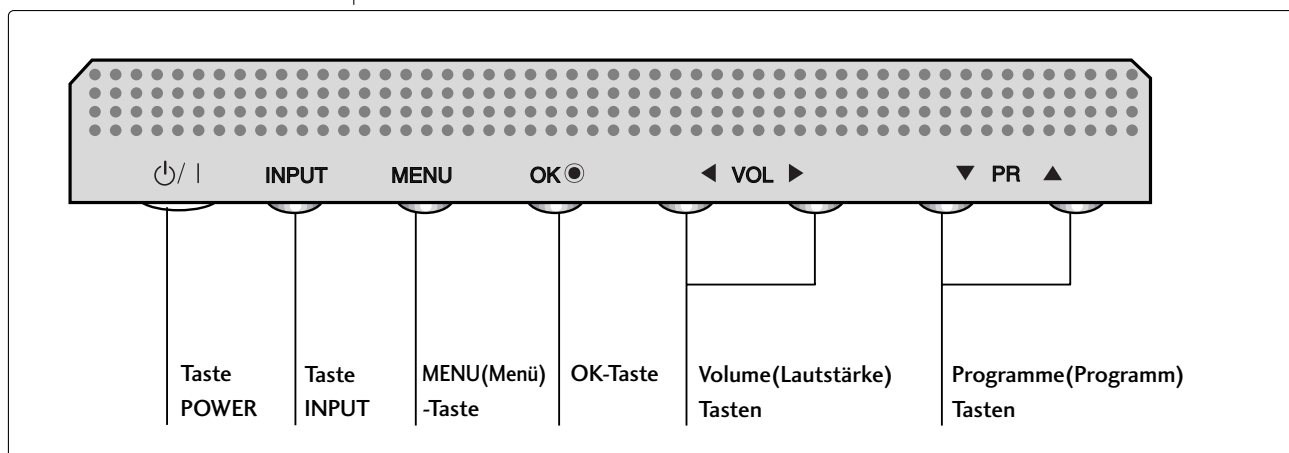
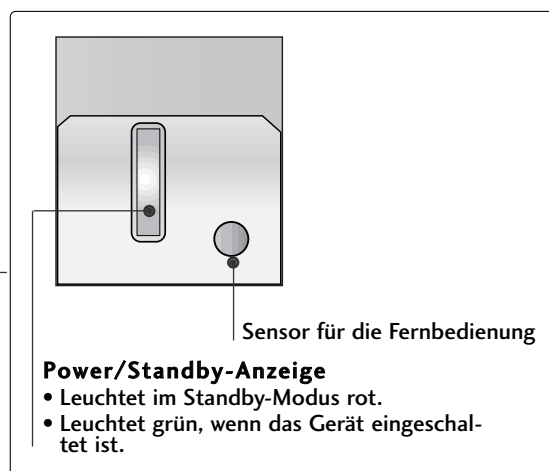
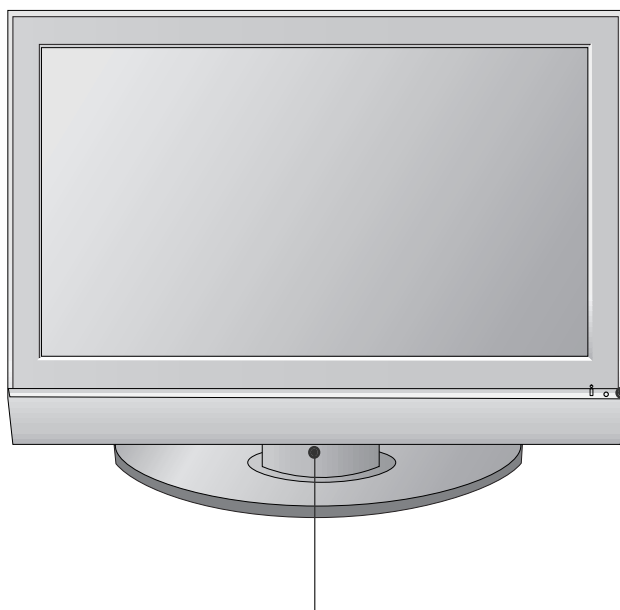

LCD TV-MODELLE

26LC4*, 32LC4*, 37LC4*, 42LC4*, 26LC5*, 32LC5*,
37LC5*, 42LC5*

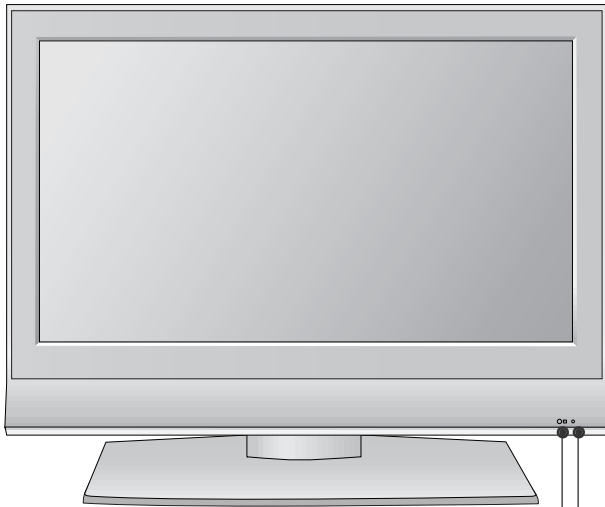

Sensor für die Fernbedienung

Power/Standby-Anzeige

- Leuchtet im Standby-Modus rot.
- Leuchtet grün, wenn das Gerät eingeschaltet ist.

26LC3R*



Sensor für die Fernbedienung

Power/Standby-Anzeige

- Leuchtet im Standby-Modus rot.
- Leuchtet grün, wenn das Gerät eingeschaltet ist.

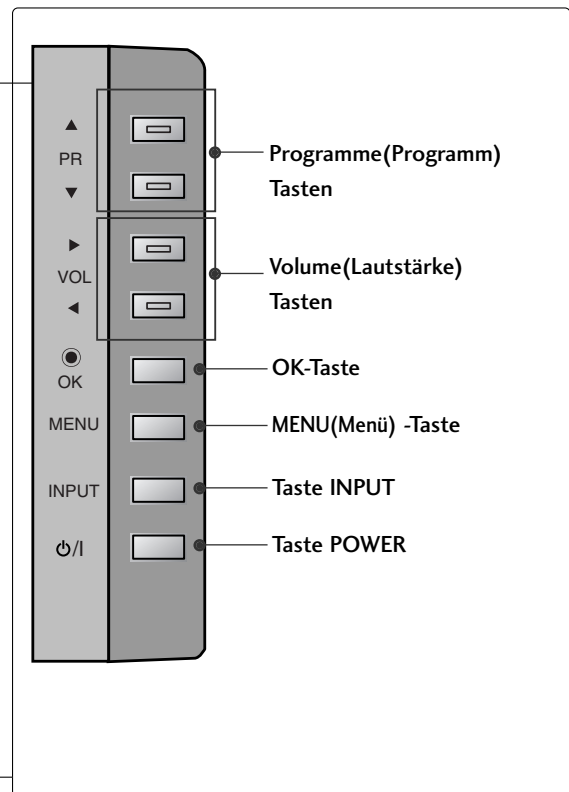

VORBEREITUNG

INFORMATIONEN ZUR RÜCKSEITE

- Hier sehen Sie die vereinfachte Darstellung der Rückseite des TV-Geräts. Diese Darstellung kann leicht von dem Aussehen Ihres Geräts abweichen.

PLASMA TV-MODELLE

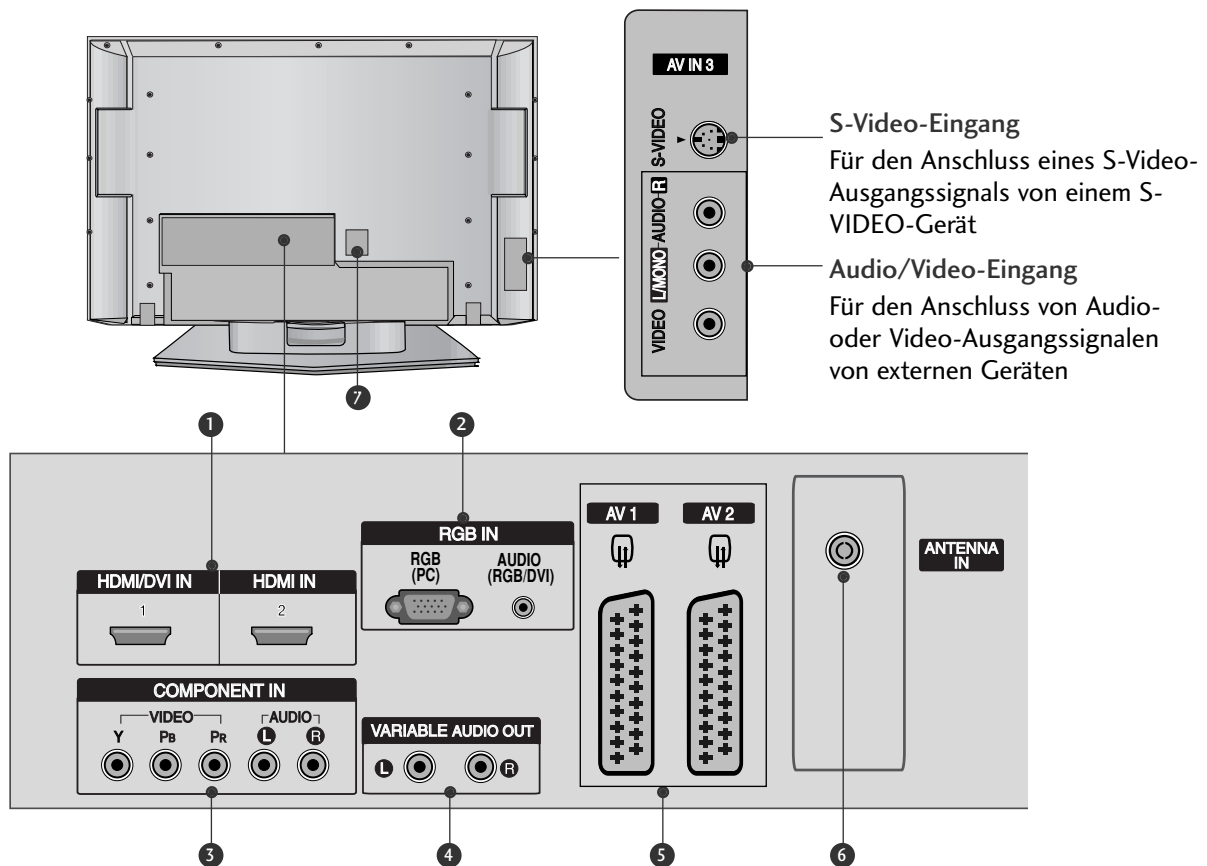

- 1 HDMI-Eingang**
Schließen Sie ein HDMI-Signal an HDMI IN an.
Oder schließen Sie ein DVI-(VIDEO)-Signal über ein DVI-zu-HDMI-Kabel an den HDMI/DVI-Eingang an.
- 2 RGB/Audio-Eingang**
Schließen Sie das Monitor-Ausgangssignal eines PCs an den entsprechenden Eingang an.
- 3 Komponent-Eingang**
Für den Anschluss eines Komponent-Video oder Audio-Geräts.
- 4 Variabel einsetzbarer Audioausgang**
Für den Anschluss eines externen Verstärkers oder eines zusätzlichen Subwoofers an Ihr Surround-Sound-System.
- 5 Euro-Scart-Anschluss (AV1/AV2)**
Für den Anschluss von Scart-Eingangs- und Ausgangssignalen von externen Geräten.
- 6 Antenneneingang**
Für den Anschluss von Antennensignalen.
- 7 Anschlussbuchse für Stromkabel**
Dieses Fernsehgerät ist auf den Betrieb mit Wechselstrom ausgelegt. Die Spannung finden Sie auf der Seite „Spezifikationen“. Versuchen Sie niemals, das Gerät mit Gleichstrom zu betreiben.

LCD TV-MODELLE

26LC4*, 32LC4*, 37LC4*,
42LC4*, 26LC5*, 32LC5*,
37LC5*, 42LC5*

26LC3R*

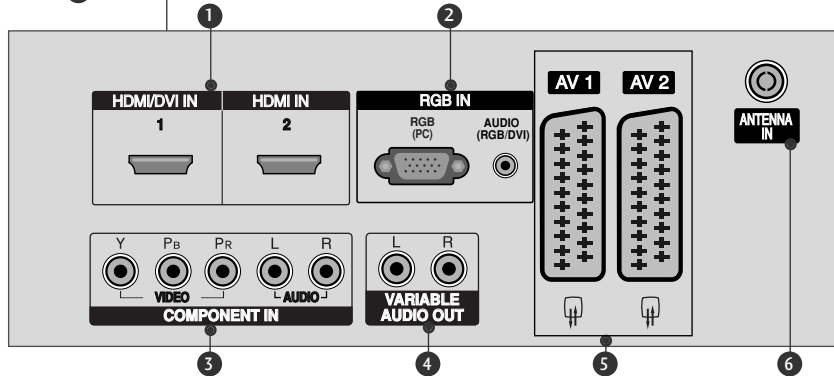
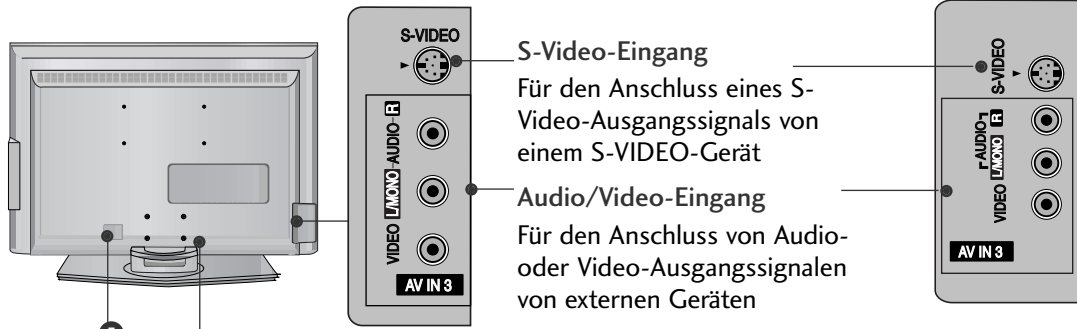

26LC51C
32LC52C

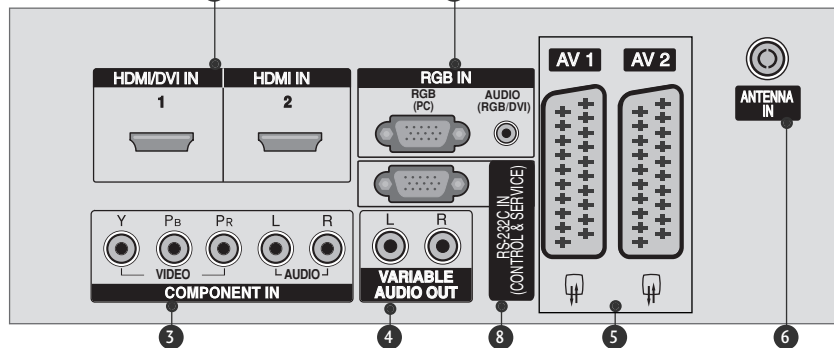

- 1 **HDMI-Eingang**
Schließen Sie ein HDMI-Signal an HDMI IN an.
Oder schließen Sie ein DVI-(VIDEO)-Signal über ein DVI-zu-HDMI-Kabel an den HDMI/DVI-Eingang an.
- 2 **RGB/Audio-Eingang**
Schließen Sie das Monitor-Ausgangssignal eines PCs an den entsprechenden Eingang an.
- 3 **Komponent-Eingang**
Für den Anschluss eines Komponent-Video oder Audio-Geräts.
- 4 **Variabel einsetzbarer Audioausgang**
Für den Anschluss eines externen Verstärkers oder eines zusätzlichen Subwoofers an Ihr Surround-Sound-System.
- 5 **Euro-Scart-Anschluss (AV1/AV2)**
Für den Anschluss von Scart-Eingangs- und Ausgangssignalen von externen Geräten.
- 6 **Antenneneingang**
Für den Anschluss von Antennensignalen.
- 7 **Anschlussbuchse für Stromkabel**
Dieses Fernsehgerät ist auf den Betrieb mit Wechselstrom ausgelegt. Die Spannung finden Sie auf der Seite „Spezifikationen“. Versuchen Sie niemals, das Gerät mit Gleichstrom zu betreiben.
- 8 **RS-232C-Eingang (STEUERUNG&WARTUNG)**
Für den Anschluss des seriellen Ports der Steuergeräte an die RS-232C-Buchse.

VORBEREITUNG

GRUNDANSCHLUSS (nur LCD-Fernsehgeräte mit 26", 32" und 37")

- 1** Legen Sie das Produkt vorsichtig mit dem Bildschirm nach unten auf eine weiche Oberfläche, durch die das Produkt und der Bildschirm vor Beschädigungen geschützt werden.

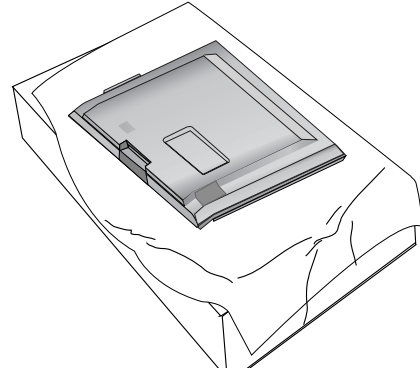

- 2** Befestigen Sie den Standfuß, wie auf der Abbildung beschrieben.

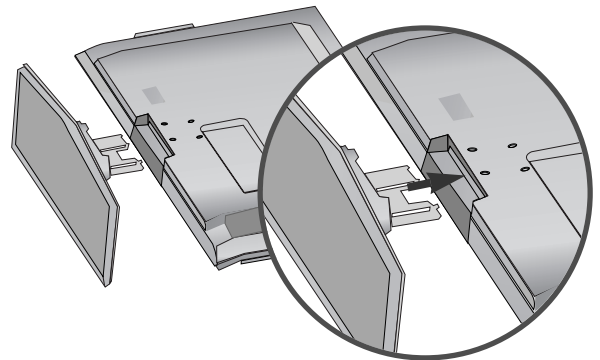

- 3** Befestigen Sie die vier Schrauben an der Rückseite des Produkts in den vorgesehenen Bohrungen.

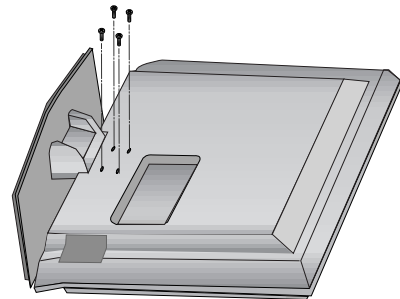

ANBRINGEN DES FERNSEHGERÄTS AN DER WAND

- Diese Option ist nicht bei allen Modellen verfügbar.
- Stellen Sie das Produkt nah an der Wand auf, so dass es nicht herunterfällt, wenn es nach hinten gedrückt wird.
- Nachstehend finden Sie eine sicherere Montagemethode. Das Anbringen des Gerätes an der Wand verhindert das Umfallen des Produktes, wenn es nach vorne gezogen wird. Dadurch wird das Herunterfallen des Produkts und die damit verbundene Verletzung von Personen sowie die Beschädigung des Produkts vermieden. Achten Sie darauf, dass Kinder nicht am Produkt herumklettern oder sich an das Produkt hängen.

PLASMA TV-MODELLE

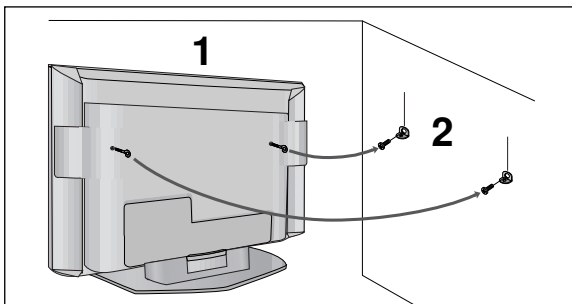

LCD TV-MODELLE

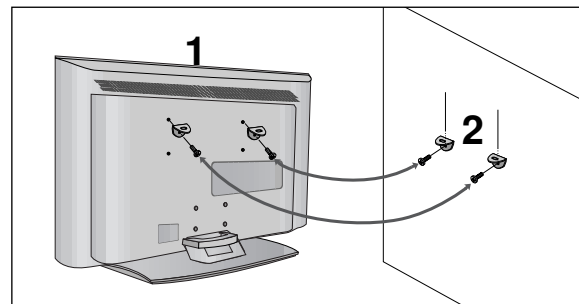

- 1 Verwenden Sie die Ringschrauben oder TV-Halterungen und -Schrauben, um das Produkt wie in der Abbildung dargestellt an der Wand anzubringen.

(Wenn bei Ihrem Produkt an der Stelle, an der die Ringschrauben angebracht werden sollen, Schrauben fixiert sind, lockern Sie diese Schrauben.)

*Setzen Sie die Ringschrauben oder TV-Halterungen und -Schrauben ein und ziehen Sie sie in den oberen Bohrungen fest.

- 2 Befestigen Sie die Wandhalterungen mit den Schrauben (nicht in der Lieferung enthalten) an der Wand. Achten Sie auf die Höhe der Halterungen an der Wand.

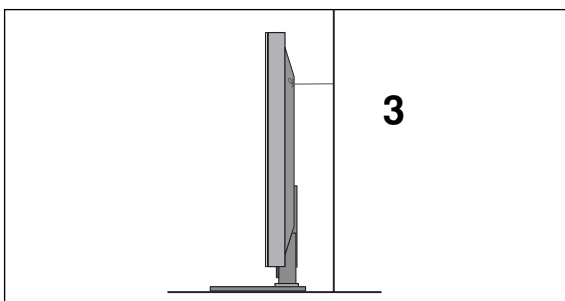

- 3 Verwenden Sie eine feste Schnur (nicht in der Lieferung enthalten), um das Produkt festzubinden. Die Schnur sollte für eine möglichst sichere Anbringung horizontal zwischen Wand und Produkt ausgerichtet sein.

! HINWEIS

- ▶ Lösen Sie die Schnüre, bevor Sie das Produkt versetzen
- ▶ Verwenden Sie eine Haltevorrichtung oder einen Schrank, der Größe und Stabilität nach für das Gerät geeignet sind.
- ▶ Für eine sichere Verwendung des Produkts sollten sich die Halterungen an der Wand auf gleicher Höhe mit jenen am Fernsehgerät befinden.

VORBEREITUNG

HINTERE ABDECKUNG FÜR KABELANORDNUNG

PLASMA TV-MODELLE

- 1 Halten Sie das **KABELMANAGEMENT** mit beiden Händen und drücken Sie dagegen (siehe Abbildung).

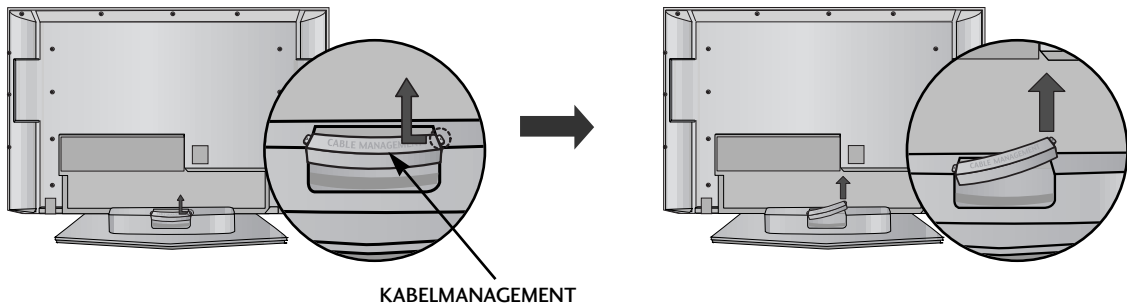

- 2 Schließen Sie die erforderlichen Kabel an.

Weitere Hinweise zum Anschluss zusätzlicher Geräte erhalten Sie im Abschnitt **Anschluss externer Geräte**.

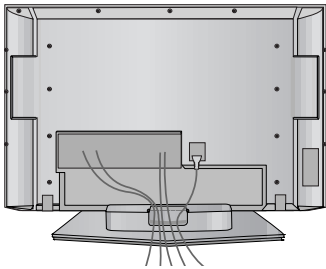

- 3 Bringen Sie das **KABELMANAGEMENT** wieder an (siehe Abbildung).

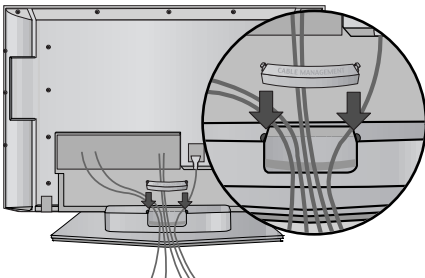

LCD TV-MODELLE

- 1** Schließen Sie die erforderlichen Kabel an..

Weitere Hinweise zum Anschluss zusätzlicher Geräte erhalten Sie im Abschnitt **Anschluss externer Geräte**.

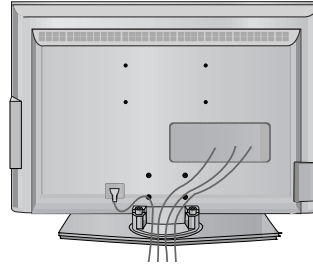

- 2** Bringen Sie das **KABELMANAGEMENT** an (siehe Abbildung).

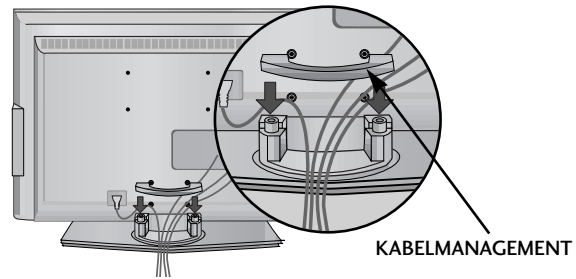

- 3** Bündeln Sie die Kabel mithilfe der geteilten Halterung. (Diese Option ist nicht bei allen Modellen verfügbar.)

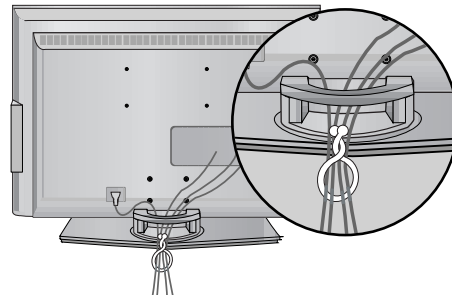

ENTFERNEN DES KABELMANAGEMENTS

Halten Sie das KABELMANAGEMENT mit beiden Händen und ziehen Sie es nach oben.

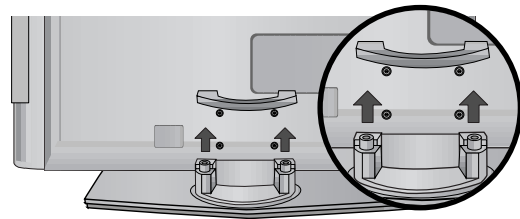

! HINWEIS

- ▶ Halten Sie das KABELMANAGEMENT nicht, wenn Sie das Produkt bewegen.
- Wenn das Produkt fallen gelassen wird, können Sie sich verletzen oder das Produkt beschädigen."

VORBEREITUNG

- Das Fernsehgerät kann auf unterschiedliche Arten installiert werden, z.B. an der Wand oder auf einem Schreibtisch.
- Das Gerät ist auf den Betrieb in horizontaler Position ausgelegt.

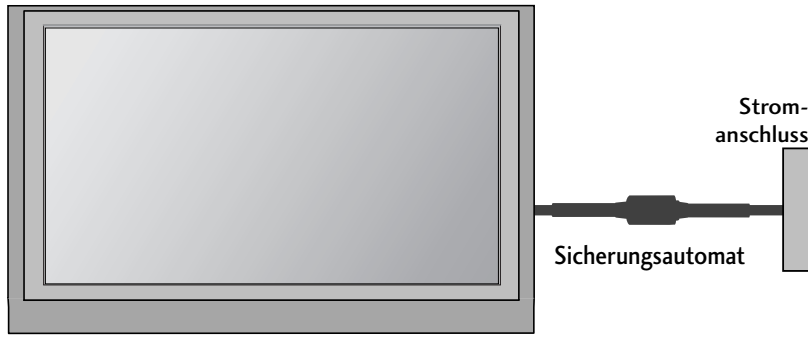

ERDUNG

Achten Sie darauf, den Erdungsleiter anzuschließen, um Stromschläge zu vermeiden. Wenn keine Erdung möglich ist, lassen Sie einen Elektriker einen separaten Sicherungsautomaten installieren. Versuchen Sie nicht, das Gerät durch den Anschluss an Telefonleitungen, Blitzableiter oder Gasleitungen zu erden.

AUFSTELLEN MIT EINEM TISCHSTANDFUß

Lassen Sie für ausreichende Lüftung an jeder Seite und zur Wand einen Abstand von ca. 10 cm.

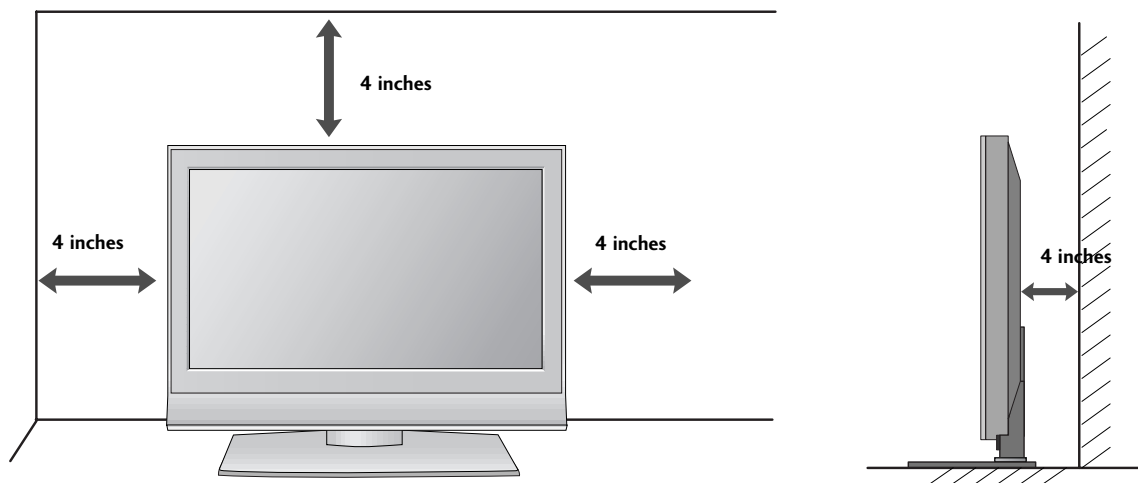

WANDMONTAGE: HORIZONTALE LAGE

Lassen Sie für ausreichende Lüftung an jeder Seite und zur Wand einen Abstand von ca. 10 cm.
Ausführliche Montageanleitungen erhalten Sie bei Ihrem Händler (siehe auch das optional erhältliche Montage- und Installationshandbuch zu verstellbaren Wandhalterungsklammern).

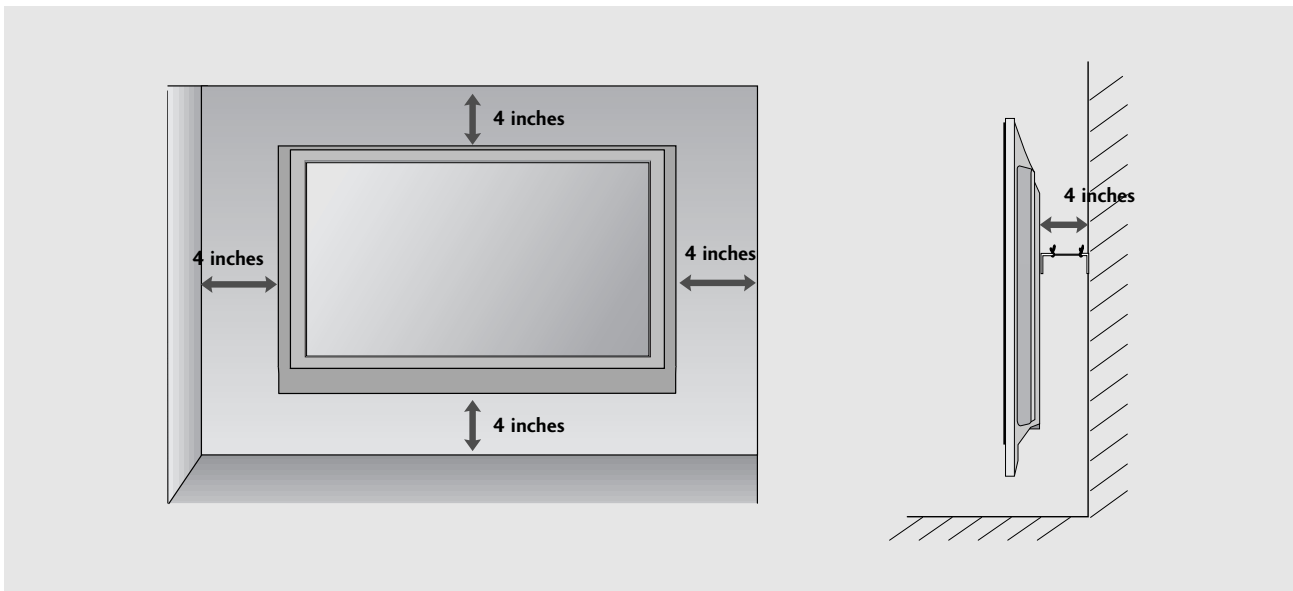

VORBEREITUNG

- Wandantennenbuchse oder Außenantenne ohne Kabelboxanschluss Justieren Sie die Antennenausrichtung bei Bedarf für optimale Bildqualität.

ANTENNENANSCHLUSS

- Justieren Sie die Antennenausrichtung für optimale Bildqualität.
- Antennenkabel und Wandler werden nicht mitgeliefert.

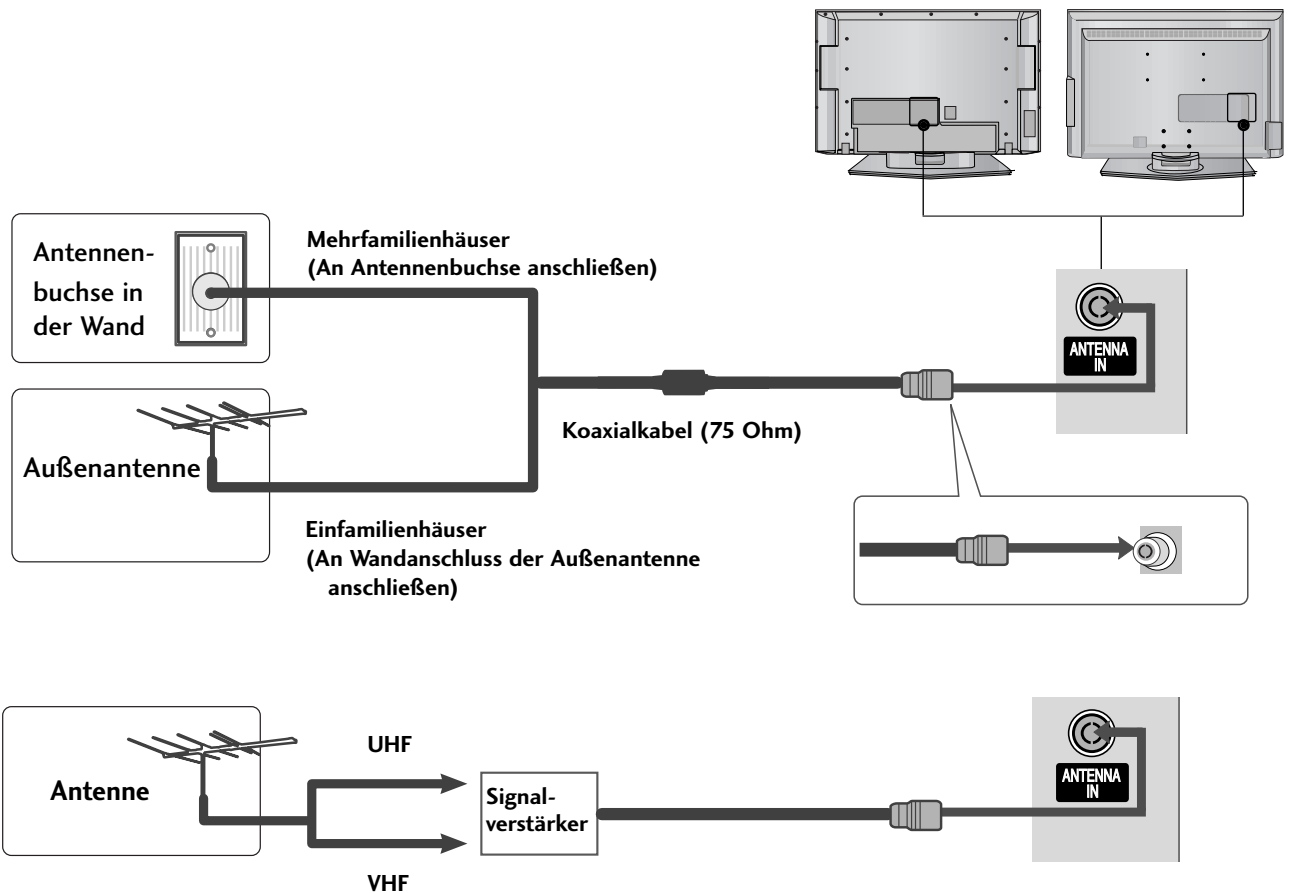

- Um bei schlechtem Empfang eine bessere Bildqualität zu erhalten, bringen Sie einen Signalverstärker an der Antenne an (siehe rechts).
- Wenn das Signal für zwei TV-Geräte verwendet werden soll, verwendet werden soll, benutzen Sie eine Signalweiche für den Anschluss.

EINRICHTEN EXTERNER GERÄTE

- Wandantennenbuchse oder Außenantenne ohne Kabelboxanschluss Justieren Sie die Antennenausrichtung bei Bedarf für optimale Bildqualität.
- In diesem Teil von EINRICHTEN EXTERNER GERÄTE werden für die LCD-Fernsehgeräte hauptsächlich Bilder verwendet.

EINRICHTEN DES HD-EMPFÄNGERS

Bei Anschluss über ein Component-Kabel

- 1 Verbinden Sie die Videoausgänge (Y,PB,PR) des DVD-Spielers mit den Buchsen **COMPONENT IN VIDEO** am TV-Gerät.
- 2 Verbinden Sie die Audioausgänge des DVD-Spielers mit den **COMPONENT IN AUDIO**-Eingangsbuchsen des TV-Geräts.
- 3 Schalten Sie die digitale Set-Top Box ein (siehe Handbuch des Herstellers der digitalen Set-Top Box).
- 4 Wählen Sie über die Taste **INPUT** uf der Fernbedienung **Komponente** als Eingangsquelle.

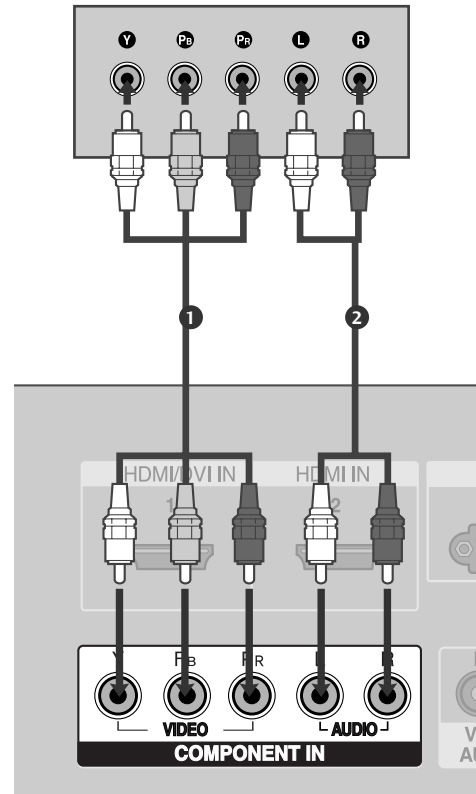

Signal	Komponent	HDMI1/2
480i/576i	Ja	Nein
480p/576p	Ja	Ja
720p/1080i	Ja	Ja
1080p	Nein	Ja

● (außer VGA-MODELLE)

EINRICHTEN EXTERNER GERÄTE

Bei Anschluss über ein HDMI-Kabel

- 1 Verbinden Sie die HDMI-Ausgangsbuchsen der digitalen Set-Top Box mit der **HDMI/DVI IN 1** oder **HDMI IN 2** -Eingangsbuchse des Fernsehgeräts.
- 2 Wählen Sie über die Taste **HDMI1** oder **HDMI2** auf der Fernbedienung **INPUT** als Eingangsquelle.
- 3 Schalten Sie die digitale Set-Top Box ein (siehe Handbuch des Herstellers der digitalen Set-Top Box).

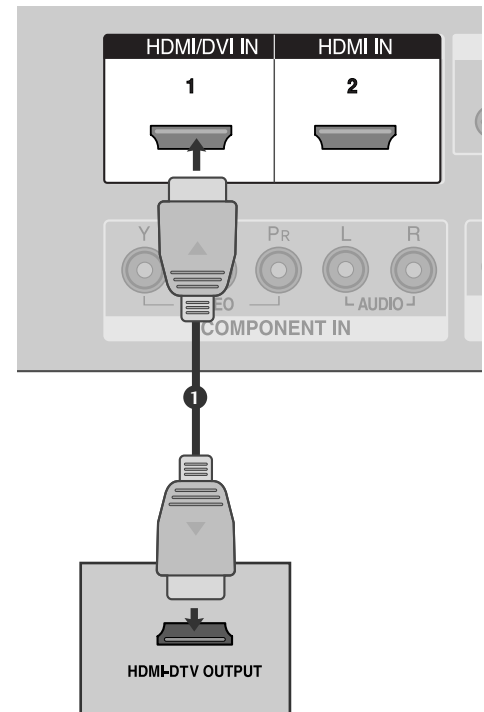

! HINWEIS

- ▶ Über ein HDMI-Kabel kann das Fernsehgerät Video- und Audio-Signale gleichzeitig empfangen.
- ▶ Wenn der digitale Set-Top Box-Spieler Auto HDMI unterstützt, wird die Auflösung des Ausgangs automatisch auf 1280 x 720p gesetzt.
- ▶ Wenn der digitale Set-Top Box-Spieler Auto HDMI nicht unterstützt, müssen Sie die Ausgangsauf Auflösung entsprechend einstellen. Wählen Sie für eine optimale Bildqualität eine Ausgangsauf Auflösung von 1280 x 720p für den digitalen Set-Top Box-Spieler aus.

Bei Anschluss über ein HDMI-zu-DVI-Kabel

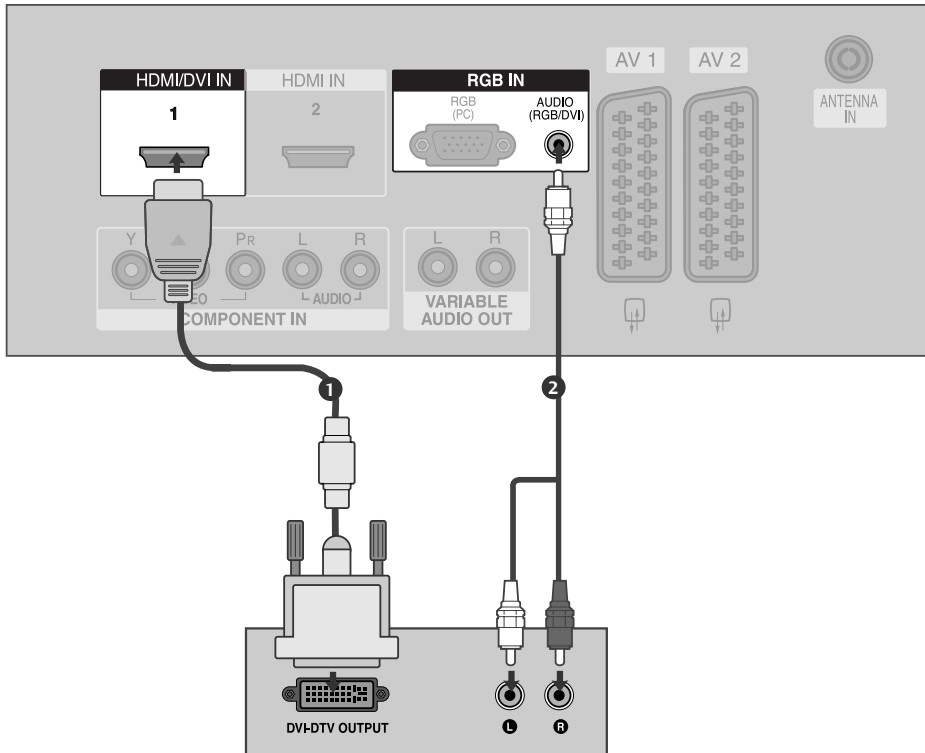

- 1** Verbinden Sie die HDMI-Ausgangsbuchsen der digitalen Set-Top Box mit der **HDMI/DVI IN 1**-Eingangsbuchse des Fernsehgeräts.

.....
- 2** Verbinden Sie die Audio-Ausgangsbuchsen der digitalen Set-Top Box mit der **AUDIO (RGB/DVI)** jack on the set.

.....
- 3** Schalten Sie die digitale Set-Top Box ein (siehe Handbuch des Herstellers der digitalen Set-Top Box).

.....
- 4** Wählen Sie über die Taste **HDMI1** auf der Fernbedienung **INPUT** als Eingangsquelle.

EINRICHTEN EXTERNER GERÄTE

EINSTELLUNG DES DVD-PLAYERS

Bei Anschluss über ein Component-Kabel

- 1 Verbinden Sie die Videoausgänge (Y,P_B,P_R) des DVD-Spielers mit den Buchsen **COMPONENT IN VIDEO** (Y,P_B,P_R) am TV-Gerät.
- 2 Verbinden Sie die Audioausgänge des DVD-Spielers mit den **COMPONENT IN AUDIO** O IO-Eingangsbuchsen des TV-Geräts.
- 3 Schalten Sie den DVD-Spieler ein und legen Sie eine DVD ein.
- 4 Wählen Sie über die Taste **INPUT** auf der Fernbedienung **Komponente** als Eingangsquelle.
- 5 Weitere Informationen erhalten Sie im Handbuch des DVD-Spielers.

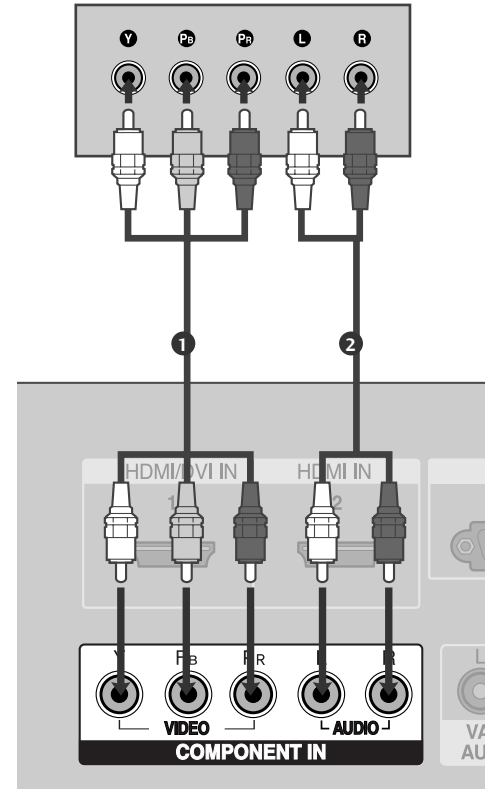

Component Eingangsbuchsen

Schließen Sie den DVD-Spieler für eine bessere Bildqualität an die Component-Eingangsbuchsen an (siehe unten).

Component-Buchsen am TV-Gerät	Y	P _B	P _R
Videoausgänge am DVD-Spieler	Y	P _B	P _R
	Y	B-Y	R-Y
	Y	C _b	C _r
	Y	P _b	P _r

Bei Anschluss über ein SCART-Kabel

- 1 Verbinden Sie die **AV 1**-SCART-Buchse des TV-Geräts mit der SCART-Buchse am DVD-Spieler.
- 2 Schalten Sie den DVD-Spieler ein und legen Sie eine DVD ein.
- 3 Wählen Sie über die Taste **INPUT** auf der Fernbedienung **AV1** als Eingangsquelle. Wählen Sie **AV2** als Eingangsquelle bei Anschluss an die **AV2**-SCART-Buchse.
- 4 Weitere Informationen erhalten Sie im Handbuch des DVD-Spielers.

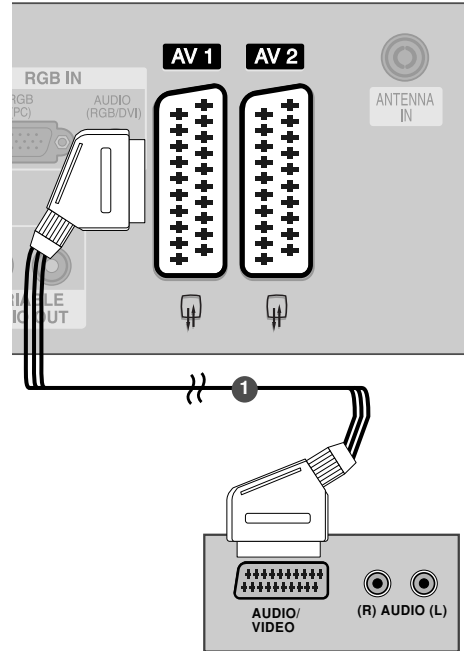

! HINWEIS

- ▶ Verwenden Sie bitte ein geschirmtes SCART-Kabel.

Bei Anschluss des S-Video-Kabels

- 1 Verbinden Sie den S-VIDEO-Ausgang des DVD-Spielers mit dem **S-VIDEO**-Eingang des TV-Geräts.
- 2 Verbinden Sie die Audioausgänge des DVD-Spielers mit den **AUDIO**-Eingangsbuchsen des TV-Geräts.
- 3 Schalten Sie den DVD-Spieler ein und legen Sie eine DVD ein.
- 4 Wählen Sie über die Taste **INPUT** auf der Fernbedienung **AV3** als Eingangsquelle
- 5 Weitere Informationen erhalten Sie im Handbuch des DVD-Spielers.

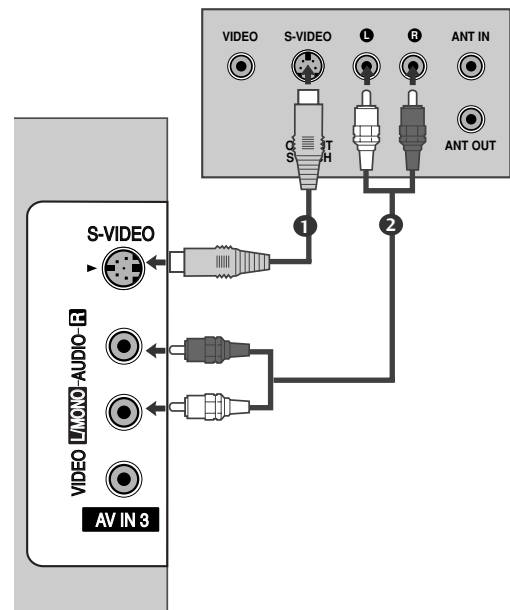

EINRICHTEN EXTERNER GERÄTE

Bei Anschluss über ein HDMI-Kabel

- 1 Verbinden Sie die HDMI-Ausgangsbuchsen des DVD-Spielers mit der **HDMI/DVI IN 1** oder **HDMI IN 2**-Eingangsbuchse des TV-Geräts.
- 2 Wählen Sie über die Taste **HDMI1** oder **HDMI2** auf der Fernbedienung **INPUT** als Eingangsquelle.
- 3 Weitere Informationen erhalten Sie im Handbuch des DVD-Spielers.

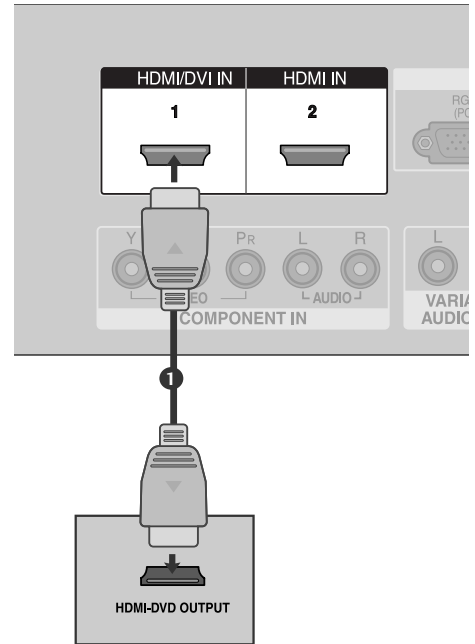

! HINWEIS

- ▶ Über ein HDMI-Kabel kann das Fernsehgerät Video- und Audio-Signale gleichzeitig empfangen.
- ▶ Wenn der digitale DVD Auto HDMI unterstützt, wird die Auflösung des DVD-Ausgangs automatisch auf 1280 x 720p gesetzt.
- ▶ Wenn der digitale DVD Auto HDMI nicht unterstützt, müssen Sie die Ausgangsaufösung entsprechend einstellen. Wählen Sie für eine optimale Bildqualität eine Ausgangsaufösung von 1280 x 720p für den DVD-Spieler aus.

Verfügbare Bildschirmauflösung (modus HDMI-DTV)

Auflösung	Horizontal-frequenz	Bildwiederhol-frequenz
720x480	31,47	59,94
	31,50	60,00
720x576	31,25	50,00
1280x720	44,96	59,94
	45,00	60,00
	37,50	50,00
1920x1080i	33,72	59,94
	33,75	60,00
	28,125	50,00
1920x1080p	67,432	59,94
	67,5	60
	56,25	50

(außer VGA-MODELLE)

VIDEOREKORDER-SETUP

- Lassen Sie zwischen Videorekorder und TV-Gerät einen angemessenen Abstand, um Bildrauschen zu vermeiden.
- Normalerweise handelt es sich hierbei um ein Standbild eines Videorekorders. Falls das Bildformat 4:3 verwendet wird, können Standbilder an den Seiten des Bildschirms sichtbar bleiben.

Bei Anschluss eines Antennenkabels

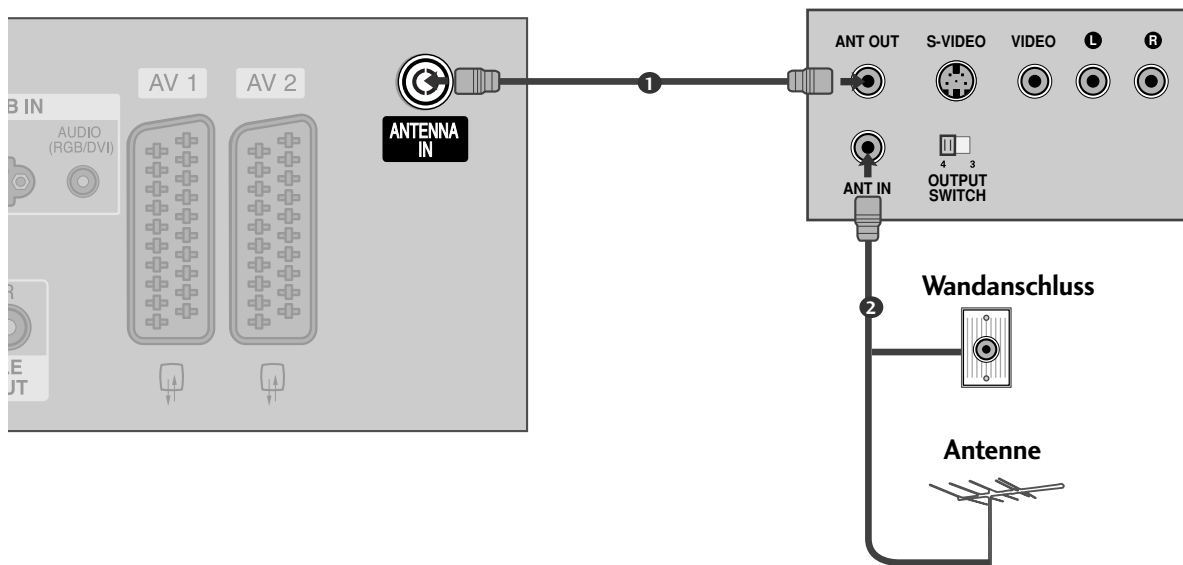

- 1 Verbinden Sie die **ANT OUT** -Buchse des Videorekorders mit der **ANTENNA IN (ANT IN-Buchse)** am TV-Gerät.
.....
- 2 Schließen Sie das Antennenkabel an die **ANT IN**-Buchse des Videorekorders an.
.....
- 3 Drücken Sie auf dem Videorekorder die Taste **PLAY** und stimmen Sie die jeweiligen Programme am TV-Gerät und Videorekorder aufeinander ab.

EINRICHTEN EXTERNER GERÄTE

Bei Anschluss über ein SCART-Kabel

- 1 Verbinden Sie die SCART-Buchse des Videorekorders mit der **AV1** - Buchse am TV-Gerät.
.....
- 2 Legen Sie eine Videokassette in den Videorekorder ein und drücken Sie auf dem Videorekorder PLAY. (Siehe Eigentümerhandbuch des Videorekorders)
.....
- 3 Wählen Sie über die Taste **INPUT** auf der Fernbedienung **AV1** als Eingangsquelle.
Wählen Sie **AV2** als Eingangsquelle bei Anschluss an die **AV2**-SCART-Buchse.

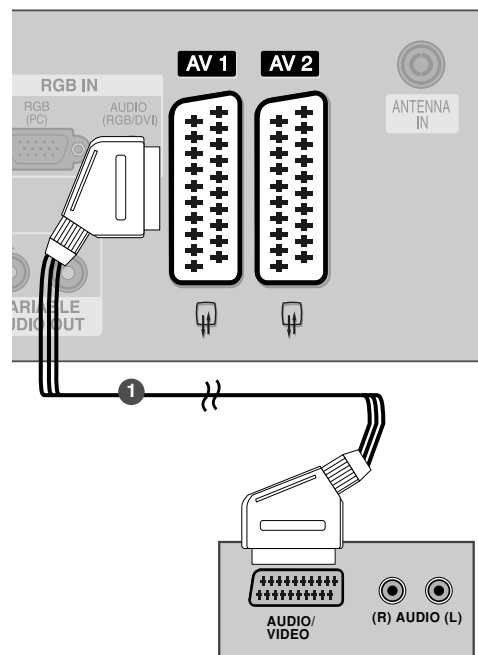

! HINWEIS

- Verwenden Sie nur geschirmte EURO Scart-Kabel.

Bei Anschluss des RCA-Kabels

- 1 Verbinden Sie die **AUDIO/VIDEO**-Buchsen des TV-Geräts mit denen des Videorekorders. Dabei müssen die Farben der verbundenen Buchsen übereinstimmen (Video=gelb, Audio Left =weiß und Audio Right =rot).
- 2 Legen Sie eine Videokassette in den Videorekorder ein und drücken Sie die Wiedergabetaste auf dem Videorekorder (siehe Eigentümerhandbuch des Videorekorders).
- 3 Wählen Sie über die Taste **INPUT** auf der Fernbedienung **AV3** als Eingangsquelle.

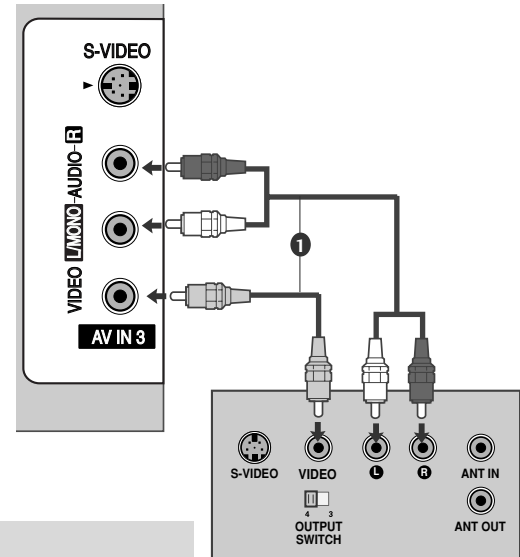

! HINWEIS

- ▶ Wenn Sie einen Mono-Videorekorder besitzen, verbinden Sie den Videorekorder über das Audiokabel mit der AUDIO L/MONO-Buchse des Geräts.

Bei Anschluss des S-Video-Kabels

- 1 Verbinden Sie den S-VIDEO-Ausgang des Videorekorders mit dem S-VIDEO-Eingang des TV-Geräts. Die Bildqualität wird im Vergleich zu herkömmlichen Composite-Signalen (RCA-Kabel) verbessert.
- 2 Verbinden Sie die Audioausgänge des Videorekorders mit den **AUDIO**-Eingangsbuchsen des TV-Geräts.
- 3 Legen Sie eine Videokassette in den Videorekorder ein und drücken Sie auf dem Videorekorder **PLAY** (siehe Handbuch des Herstellers des Videorekorders).
- 4 Wählen Sie über die Taste **INPUT** auf der Fernbedienung **AV3** als Eingangsquelle.

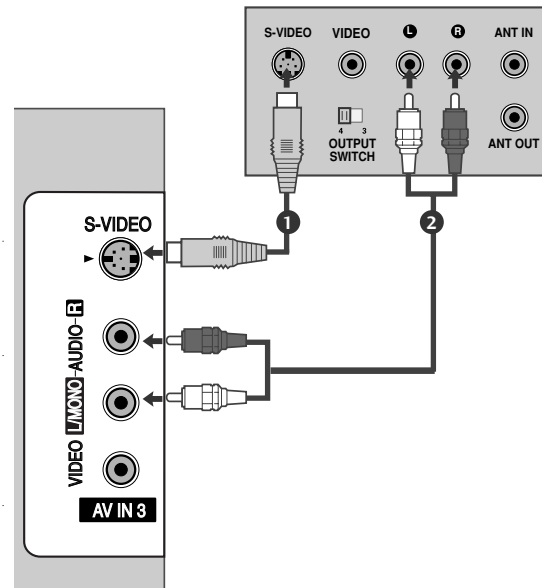

! HINWEIS

- ▶ Wenn sowohl ein S-VIDEO-als auch ein VIDEO-Signal an den S-VHS-Anschluss des Videorekorders angeschlossen sind, kann nur das S-VIDEO-Signal empfangen werden.

EINRICHTEN EXTERNER GERÄTE

EINRICHTEN ANDERER A/V-QUELLEN

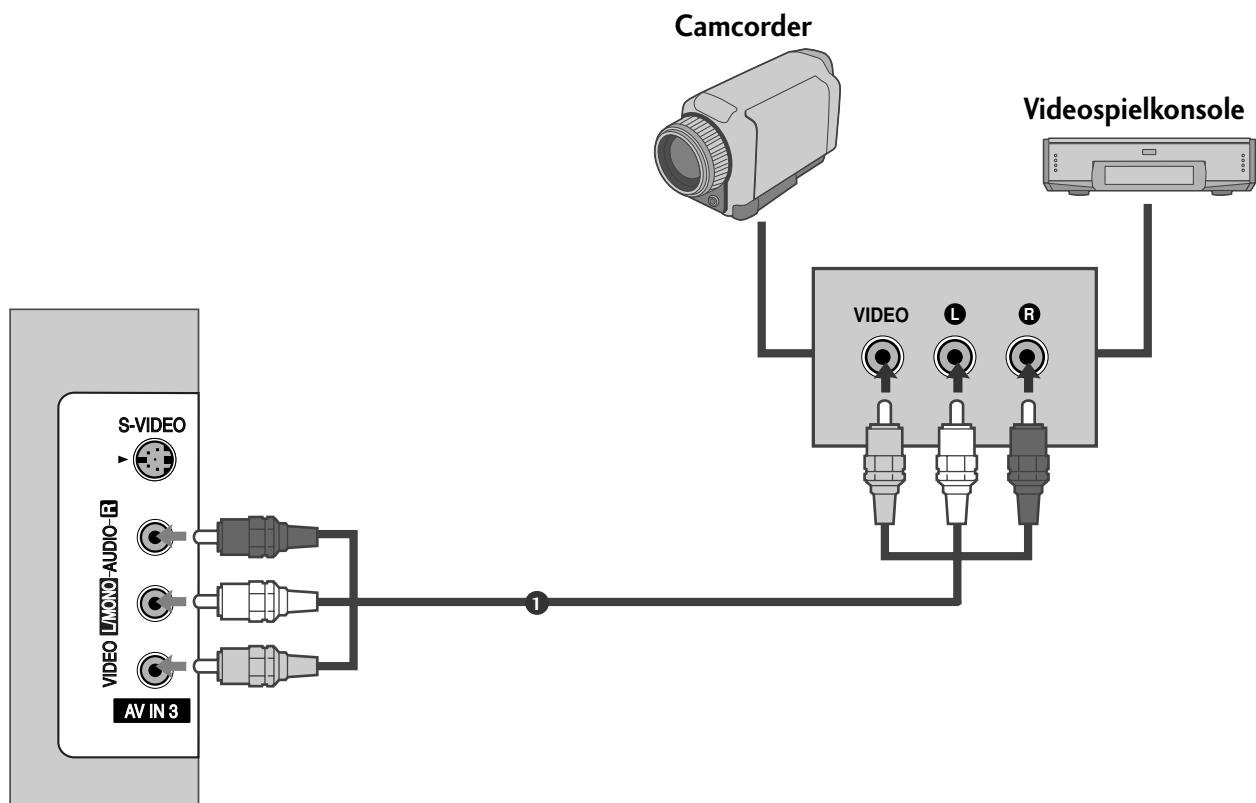

- 1 Verbinden Sie die **Audio/video-Buchsen** Buchsen des TV-Geräts mit denen des Videorekorders. Dabei müssen die Farben der verbundenen Buchsen übereinstimmen (Video =gelb, Audio Left =weiß und Audio Right =rot).
- 2 Wählen Sie über die Taste **INPUT** auf der Fernbedienung **AV3** als Eingangsquelle.
- 3 Bedienen Sie das entsprechende externe Gerät.
Weitere Informationen erhalten Sie im Handbuch des externen Geräts.

STEREO EXTERN

Für den Anschluss eines externen Verstärkers oder eines Subwoofers für Ihr Surround-Sound-System.

- 1 Schließen Sie den Eingangsstecker des Verstärkers an die **VARIABLE AUDIO OUT**-Buchsen am Set an.
- 2 Richten Sie Ihre Lautsprecher über Ihren analogen Stereo-Verstärker entsprechend der mit dem Verstärker gelieferten Anleitung ein.

! HINWEIS

- ▶ Wenn Sie externe Audiogeräte wie Verstärker oder Lautsprecher anschließen, schalten Sie die Lautsprecher des Fernsehgeräts bitte aus. (▶ S.63)

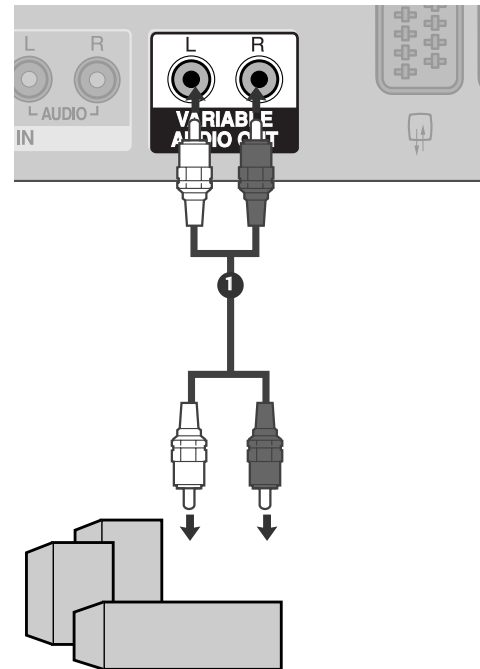

EINRICHTEN EXTERNER GERÄTE

PC-SETUP

Dieses TV-Gerät unterstützt Plug and Play, d.h. der PC passt sich automatisch den Einstellungen des TV-Geräts an.

Bei Anschluss über ein D-Sub-15-Pin-Kabel

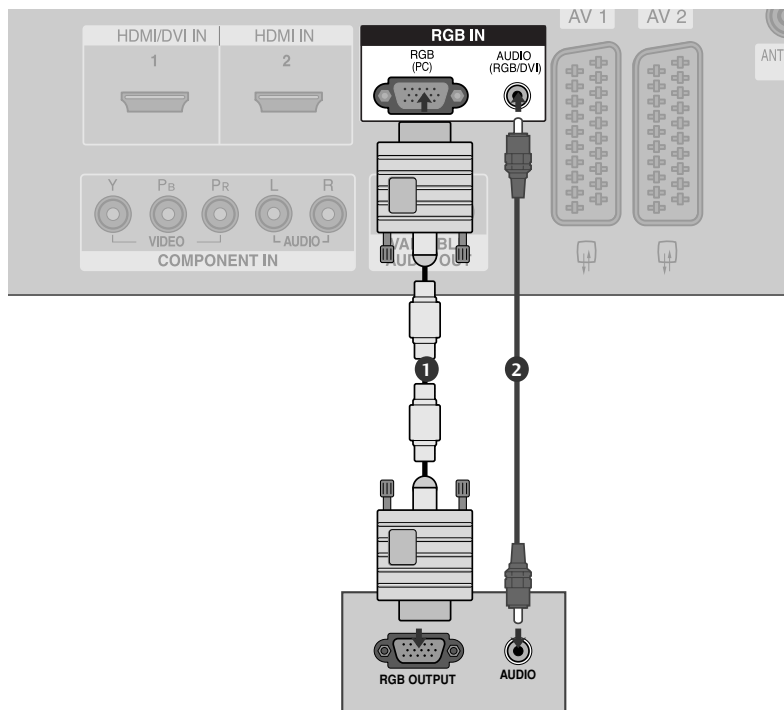

- 1 Verbinden Sie die RGB-Ausgangsbuchsen des PCs mit der **RGB (PC)**-Buchse des Fernsehgeräts.
.....
- 2 Verbinden Sie die PC-Audio-Ausgangsbuchse mit der **AUDIO**-Buchse des Fernsehgeräts.
.....
- 3 Schalten Sie den PC und das Fernsehgerät ein.
.....
- 4 Wählen Sie über die Taste **INPUT** auf der Fernbedienung **RGB PC** als Eingangsquelle.
.....

! HINWEIS

- ▶ Für ein optimales Bild- und Klangerlebnis, schließen Sie einen PC an das Gerät an.
- ▶ Vermeiden Sie die zu lange Anzeige eines stehenden Bildes. Das Standbild könnte sich auf dem Bildschirm einbrennen. Verwenden Sie daher, wenn möglich, einen Bildschirmschoner.
- ▶ Schließen Sie den PC an den Eingang RGB (PC) des Fernsehgeräts an. Ändern Sie die Auflösung des PCs entsprechend.
- ▶ Aufgrund der Auflösung, der vertikalen Struktur, des Kontrasts oder der Helligkeit kann im PC-Modus Rauschen auftreten. Wenn dies der Fall ist, stellen Sie eine andere Auflösung im PC-Modus ein, ändern Sie die Bildwiederholrate oder passen Sie die Helligkeit und den Kontrast im Menü so an, dass das Bild klar angezeigt wird. Wenn die Bildwiederholrate der PC-Grafikkarte nicht geändert werden kann, tauschen Sie die PC-Grafikkarte aus oder wenden Sie sich an den Hersteller der PC-Grafikkarte.
- ▶ Die Art des Synchronisationseingangs ist für horizontale und vertikale Frequenzen unterschiedlich.
- ▶ Wir empfehlen 1366x768, 60Hz (LCD TV-MODELLE) / 852x480, 60Hz (42" WVGA PLASMA-Fernsehgeräte) / 1024x768, 60Hz (42" XGA PLASMA-Fernsehgeräte) / 1360x768, 60Hz (50" PLASMA-Fernsehgeräte) für den PC-Modus, um eine optimale Bildqualität zu erhalten.
- ▶ Wenn die PC-Auflösung über dem SXGA liegt, wird am Gerät kein Bild angezeigt.
- ▶ Schließen Sie das Audiokabel des PCs an den Audioeingang des Fernsehgeräts an (Audiokabel sind nicht im Lieferumfang des Fernsehgeräts enthalten).
- ▶ Wenn das RGB-PC-Kabel eine gewisse Länge überschreitet, kann am Bildschirm Rauschen auftreten. Wir empfehlen, Kabel einer Länge von höchstens 5 m. Dadurch wird eine optimale Bildqualität erzielt.

Verfügbare Bildschirmauflösung (modus RGB PC)

Auflösung	Horizontal- frequenz	Bildwiederhol- frequenz
640x350	31,5	70,1
720x400	31,5	70,1
640x480	31,5	59,9
848x480	31,5	60,0
852x480	31,5	60,0
800x600	37,9	60,3
1024x768	48,4	60,0
1280x768	47,8	59,9
1360x768	47,7	59,8
1366x768	47,7	59,8

! HINWEIS

- ▶ Im VGA-Modus werden die Auflösungen 848x480 und 852x480 unterstützt. (VGA-MODELLE)
- ▶ Im XGA-Modus werden die Auflösungen 1280x768, 1360x768 und 1366x768 unterstützt. (XGA-MODELLE)

EINRICHTEN EXTERNER GERÄTE

Einrichten des Bildschirms für PC-Modus

Automatische Anpassung (nur im Modus RGB [PC])

Die Bildposition wird automatisch ermittelt und eventuelle Bildverzerrungen aufgehoben.

Wenn das Bild nach der Einstellung noch immer nicht korrekt angezeigt wird, funktioniert Ihr Fernsehgerät ordnungsgemäß, muss jedoch noch weiteren Anpassungen unterzogen werden.

Auto-Konfigurieren

Über diese Funktion stellen Sie Bildposition, Clock und Phase automatisch ein. Das angezeigte Bild ist bei der automatischen Konfiguration für einige Sekunden instabil.



- 1 Drücken Sie **MENU** und dann **▲ / ▼**, um das Menü **Bild** aufzurufen.
- 2 Drücken Sie **▶** und dann **▲ / ▼**, um **Anzeige** auszuwählen.
- 3 Drücken Sie **▶** und dann **▲ / ▼**, um **Auto Konfig.** auszuwählen.
- 4 Betätigen Sie die Taste **▶** um die **Auto Konfig.**(automatische Konfiguration) zu starten.
 - Nach Fertigstellung wird auf dem Bildschirm OK angezeigt.
 - Wenn die Bildposition auch jetzt nicht korrekt ist, starten Sie die automatische Anpassung erneut.
 - Weitere Feineinstellungen nach der automatischen Anpassung in RGB (PC) können über die Option **Manuell Konfig.** vorgenommen werden.
- 5 Drücken Sie die Taste **EXIT**, um zur normalen Fernsehansicht zurückzukehren.



1

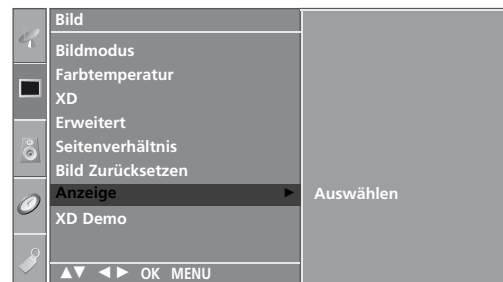

2



3 4

Einstellen von Takt, Taktrate und Position für den Bildschirm

Wenn nach der Auto-Konfiguration kein klares Bild angezeigt wird und insbesondere Buchstaben noch "zittern", können Sie die Phase manuell einstellen.

Um die Bildschirmgröße zu korrigieren, passen Sie **Takt** an.

Diese Funktion ist in den folgenden Modi verfügbar: RGB[PC], KOMONENT (480i/480p/576i/576p/720p/1080i) und HDMI (480p/576p/720p/1080i/1080p(außer VGA-MODELLE)).

Die Funktionen **Taktrate** und **Takt** sind in den Modi KOMONENT (480i/480p/576i/576p/720p/1080i) und HDMI (480p/576p/720p/1080i/1080p(außer VGA-MODELLE)) nicht verfügbar.

Takt Über diese Funktion minimieren Sie etwaige vertikale Balken oder Streifen im Bildhintergrund. Auch die horizontale Bildgröße wird geändert.

Taktrate Über diese Funktion können Sie horizontale Störungen beseitigen und des Darstellung des Textes schärfer einstellen.

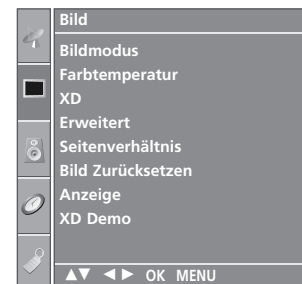

1

1 Drücken Sie **MENU** und dann **▲ / ▼**, um das Menü **BILD** aufzurufen.

2 Drücken Sie **▶** und dann **▲ / ▼**, um **Anzeige** auszuwählen.

3 Drücken Sie auf **▶** und anschließend auf **▲ / ▼**, um die Option **Manuell Konfig.** auszuwählen.

4 Drücken Sie auf **▶** und anschließend auf **▲ / ▼**, um die Option **Taktrate**, **Takt**, **H-Position** oder **V-Position** auszuwählen.

5 Nehmen Sie mit den Tasten **◀ / ▶** die entsprechenden Einstellungen vor.

6 Drücken Sie die Taste **EXIT**, um zur normalen Fernsehansicht zurückzukehren.

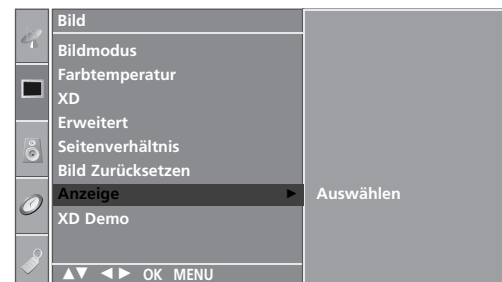

2



3 4 5

EINRICHTEN EXTERNER GERÄTE

Auswahl des wide VGA/XGA-Modus

Stimmen Sie die Auflösung des RGB-Modus und den VGA-/XGA-Modus aufeinander ab, um ein normales Bild anzuzeigen.

Diese Funktion ist in folgenden Modi verfügbar: RGB [PC]-Modus.



1 Drücken Sie **MENU** und dann **▲ / ▼**, um das Menü **BILD** aufzurufen.



2 Drücken Sie **▶** und dann **▲ / ▼**, um **Anzeige** auszuwählen.

3 Drücken Sie auf **▶** und anschließend auf **▲ / ▼**, um die Option **VGA Modus** (oder **XGA Modus**) auszuwählen.

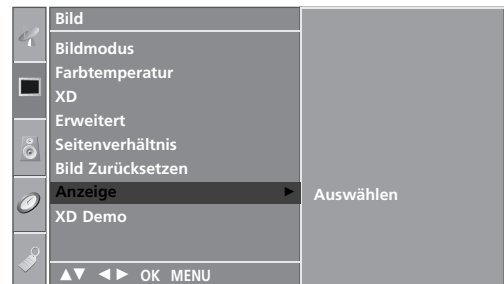

4 Drücken Sie **▶** und dann **▲ / ▼**, um die gewünschte Auflösung für den XGA-/VGA-Modus

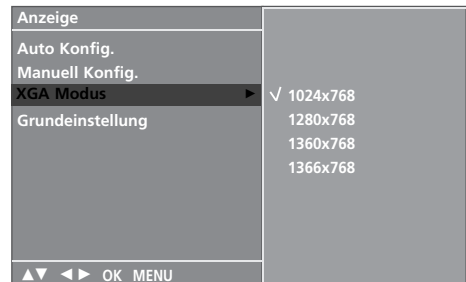

5 Drücken Sie die Taste **EXIT**, um zur normalen Fernsehansicht zurückzukehren.

Zurücksetzen auf Grundeinstellung (Initialisieren)

Das Zurücksetzen der Grundeinstellung funktioniert in jedem Modus. Um den eingestellten Wert zu initialisieren.



- 1 Drücken Sie **MENU** und dann **▲ / ▼**, um das Menü **BILD** aufzurufen.
- 2 Drücken Sie **▶** und dann **▲ / ▼**, um **Anzeige** auszuwählen.
- 3 Betätigen Sie die Taste **▶** und anschließend die Taste **▲ / ▼**, um die Option **Grundeinstellung** auszuwählen.
- 4 Drücken Sie die Taste **▶**.
- 5 Drücken Sie die Taste **EXIT**, um zur normalen Fernsehansicht zurückzukehren.

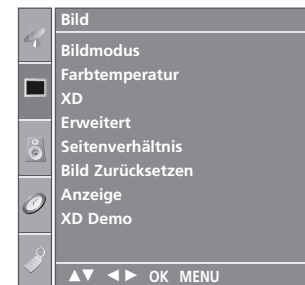

1

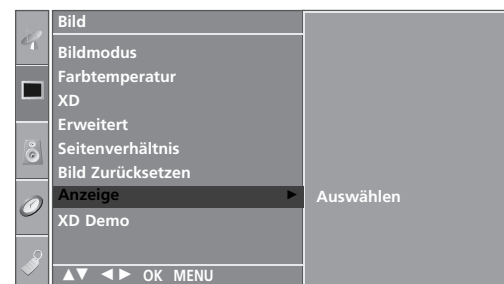

2



3 4

FERNSEHEN/PROGRAMMSTEUERUNG

TASTENFUNKTIONEN DER FERNBEDIENUNG

Richten Sie die Fernbedienung bei Betätigung auf den Fernbedienungssensor des Fernsehgeräts.



FERNSEHEN/PROGRAMMSTEUERUNG

POWER Schaltet das Gerät aus dem Standby Ein oder in den Standby Aus.

TV INPUT Rückkehr in den TV-Modus aus sämtlichen anderen Modi. Schaltet das Gerät aus dem Standby-Modus ein.

INPUT Wenn Sie diese Taste einmal drücken, wird das OSD-Menü "Signalquelle" wie unten angezeigt. Drücken Sie ▲ / ▼ und dann OK, um die gewünschte Eingangsquelle (TV, AV1, AV2, AV3, Komponente, RGB PC, HDMI1 und HDMI2) auszuwählen.

RATIO(VERHÄLTNIS) Wählt Ihr gewünschtes Bildformat aus.

Einstellung der Helligkeit Stellt die Helligkeit ein. Wenn Sie den Modus ändern, wird automatisch wieder die voreingestellte Helligkeit eingestellt.

SIMPLINK Zeigen Sie eine Liste aller mit dem Fernsehgerät verbundenen AV-Geräte an. Wenn Sie diese Taste verwenden, wird das Menü „Simplink“ (Simplink) auf dem Bildschirm angezeigt. (► S.44)

SLEEP Stellt den Sleep Timer ein (autom. Ausschaltfunktion).

I/II Wählt den Audioausgang aus.

FARBIGE TASTEN Diese Tasten werden für den Teletext (nur TELETEXT-Modelle) oder die Programmsortierung verwendet.

Tasten zur Steuerung des Videorekorders /DVD-Players Über diese Tasten können bestimmte Videorekorder gesteuert werden, wenn zuvor die Taste DVD oder VCR betätigt wurde.

Wählen Sie angeschlossene AV-Geräte über die Tasten ▲ / ▼ / ◀ / ▶ und OK aus und steuern Sie sie über die Tasten Play (Wiedergabe), Stop (Stopp), Pause (Pause), Fast Reverse (Schneller Rücklauf), Fast Forward (Schneller Vorlauf) und Chapter Skip (Kapitel überspringen). (Die Taste ● verfügt nicht über diese Funktionen.)

EXIT Verlässt alle OSD-Menüs und kehrt in den TV-Modus zurück.

LIST Zeigt die Programmtabelle an.

MENU Wählt ein Menü aus.

Q.VIEW Kehrt zum vorherigen Programm zurück.

* Keine Funktion

MODE Stellt die Betriebsmodi der Fernbedienung ein.

1 **TELETEXT-Tasten** Diese Tasten werden für den Teletext verwendet. Weitere Informationen dazu erhalten Sie im Abschnitt "Videotext".

1 **TASTENFELD (nach oben/unten)** Ermöglicht die Navigation in den On-Screen-Menüs und die individuelle Anpassung der Systemeinstellungen.
OK Bestätigt Ihre Auswahl oder zeigt den aktuellen Modus an.

VOLUME (Lautstärke) + / - Regelt die Lautstärke.
FAV (MEINE) Zeigt die ausgewählten Lieblingsprogramme an.
MUTE Stellt den Ton Ein oder Aus.
Programme + / - Wählt ein Programm aus.
Zahlentasten 0-9 Wählt ein Programm aus.
0-9 Wählt einen Menüpunkt aus, der mit einer Zahl versehen ist.

1 **TIME** **HOLD** **SIZE** **UPDATE** **INDEX** **REVEAL**

Einlegen der Batterien

- Entfernen Sie den Deckel vom Batteriefach auf der Rückseite.
- Legen Sie zwei 1,5 V-AA-Batterien korrekt ein (+ zu +, - zu -). Verwenden Sie nicht gleichzeitig alte oder gebrauchte und neue Batterien.

FERNSEHEN/PROGRAMMSTEUERUNG

EINSCHALTEN DES FERNSEHGERÄTS

Wenn das Gerät eingeschaltet ist, stehen Ihnen unterschiedliche Funktionen zur Verfügung.

- 1 Schließen Sie zunächst das Stromkabel ordnungsgemäß an. Das Fernsehgerät wechselt dann in den Standby-Modus.
 - Schalten Sie das Fernsehgerät ein, indem Sie die Tasten $\phi/1$, INPUT, PR \blacktriangle / \blacktriangledown am Fernsehgerät oder die Tasten POWER, TV, INPUT, PR +/-, oder die Zahlentasten (0~9) auf der Fernbedienung betätigen.

PROGRAMMAUSWAHL

- 1 Drücken PR +/- oder NUMBER buttons to select a programme number.

LAUTSTÄRKEREGELUNG

- 1 Drücken Sie VOL +/- zur Änderung der Lautstärke.
- 2 Wenn Sie den Ton ganz ausstellen möchten, drücken Sie die Taste MUTE.
- 3 Diese Funktion wird über die Taste MUTE (Lautlos), VOL +/- oder I/II deaktiviert.



AUSWAHL UND EINSTELLUNG DER OSD-MENÜS

Das OSD-Menü (=am Bildschirm angezeigtes Menü) Ihres Fernsehgerätes kann leicht von den Abbildungen dieses Handbuches abweichen.

Das OSD-Menü verwendet hauptsächlich Bilder für die Plasma-Fernsehgeräte.

- 1 Um die einzelnen Menüs aufzurufen, drücken Sie die Taste **MENU** und anschließend die Taste **▲ / ▼**.
- 2 Um einzelne Menüpunkte aufzurufen, betätigen Sie zunächst die Taste **▶** und anschließend die Taste **▲ / ▼**.
- 3 Mit der Taste **◀ / ▶** ändern Sie die Einstellung des Menüpunktes im betreffenden Untermenü bzw. Pull-down-Menü. Eine höhere Ebene im Menü erreichen Sie über die Tasten **OK** oder **MENU**.

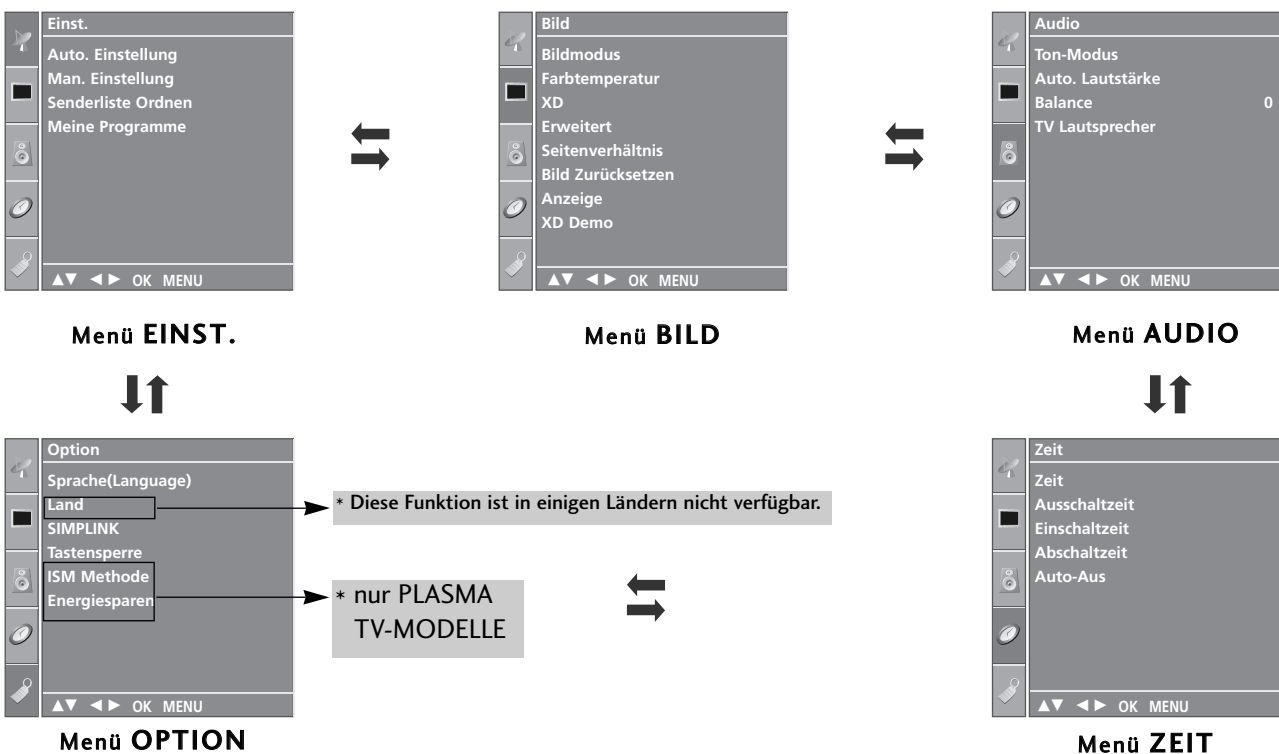

! HINWEIS

- a. Aufgrund der grafischen Darstellung können Sie den Screen-Status bequem über die OSD- (On Screen Display) Funktion einstellen.
- b. Das OSD (On Screen Display) in diesem Handbuch entspricht möglicherweise nicht exakt dem Ihres Fernsehgeräts, da es nur als erläuterndes Beispiel zum besseren Verständnis der Bedienung des Fernsehgeräts dienen soll.
- c. Im Videotext-Modus werden keine Menüs angezeigt.

FERNSEHEN/PROGRAMMSTEUERUNG

AUTOMATISCHE PROGRAMMIERUNG

Sie haben die Möglichkeit, bis zu 100 Fernsehsender auf den Programmplätzen (0 bis 99) zu speichern.

Die programmierten Fernsehsender lassen sich mit der Taste PR +/- oder mit den Zifferntasten aufrufen.

Sie können die Fernsehsender automatisch oder manuell einstellen.

Mit dieser Methode können alle empfangenen Fernsehsender gespeichert werden. Wir empfehlen Ihnen, beim Einrichten dieses Fernsehgerätes die automatische Programmierung zu verwenden.



1 Drücken Sie die Taste **MENU**, und wählen Sie mit **▲ / ▼** das Menü **Einst.** aus.

2 Drücken Sie die Taste **▶** und anschließend die Taste **▲ / ▼**, um die Option **Auto. Einstellung** auszuwählen.

3 Drücken Sie **▶** und dann **▲ / ▼**, um **Fernsehnorm** auszuwählen.

4 Drücken Sie **▲ / ▼**, um ein Fernsehnormmenü aufzurufen:

BG : PAL B/G, SECAM B/G (Europa/ Osteuropa/ Asien/ Neuseeland/ Naher Osten/ Afrika/ Australien)

I : PAL I/II (Großbritannien/ Irland/ Hong Kong/ Südafrika)

DK : PAL D/K, SECAM D/K (Osteuropa, China, Afrika, GUS)

L : SECAM L/L' (France)

M : (USA / Korea / Philippines) (optional)

5 Drücken Sie die Taste **▲ / ▼**, um den Menüpunkt **Speichern ab** auszuwählen.

6 Drücken Sie **◀ / ▶** oder die Zahlen-Tasten, um eine Startnummer auszuwählen. Falls Sie die Zahlen-Tasten verwenden, werden Zahlen unter 10 mit einer vorangestellten "0" eingegeben, z. B. "05" für 5.

7 Drücken Sie die Taste **▲ / ▼**, um den Menüpunkt **Suchen** auszuwählen.

8 Drücken Sie zum Start der automatischen Einstellung die Taste **▶**. Alle empfangenen Sender werden gespeichert. Zu allen Sendern, die VPS (Video Programme Service), PDC (Programme Delivery Control) oder Videotext-Daten übertragen, wird auch der Sendername gespeichert. Wenn einem Sender kein Name zugeordnet werden kann, wird die Programmnummer mit der Kennung **C** (V/UHF 01 -69) oder **S** (Kabel- Sonderkanäle 01 -47) und nachfolgender Nummer gespeichert.

Drücken Sie die Taste **MENU** (Menü), um die automatische Einstellung zu beenden.

Wenn die automatische Programmierung abgeschlossen ist, wird das Menü Senderliste ordnen am Bildschirm angezeigt. Wenn Sie die Anordnung der Programme ändern möchten, lesen Sie weiter im Abschnitt „Senderliste ordnen“.

9 Drücken Sie die Taste **EXIT**, um zur normalen Fernsehansicht zurückzukehren.



1



2



3 4 5 6 7

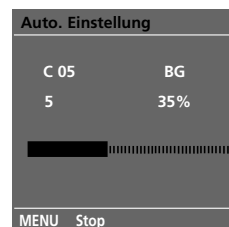

8

MANUELLE PROGRAMMIERUNG

Mit der Funktion Manuell programmieren können Sie die Fernsehsender in der gewünschten Reihenfolge manuell abstimmen und anordnen.

- 1 Drücken Sie die Taste **MENU**, und wählen Sie mit **▲ / ▼** das Menü **Einst.** aus.
- 2 Drücken Sie die Taste **▶** und anschließend die Taste **▲ / ▼**, um die Option **Man. Einstellung** auszuwählen.
- 3 Drücken Sie die Taste **▶** und anschließend die Taste **▲ / ▼** um die Option **Speichern** auszuwählen.
- 4 Drücken Sie **◀ / ▶** oder die Zahlen-Tasten, um die gewünschte Programmnummer (0-99) auszuwählen. Falls Sie die Zahlen-Tasten verwenden, werden Zahlen unter 10 mit einer vorangestellten "0" eingegeben, z. B. "05" für 5.
- 5 Drücken Sie die Taste **▲ / ▼**, um den Menüpunkt **Fernsehnorm** auszuwählen.
- 6 Drücken Sie **▲ / ▼**, um ein Fernsehnormmenü aufzurufen:
BG : PAL B/G, SECAM B/G (Europa/ Osteuropa/ Asien/ Neuseeland/ Naher Osten/ Afrika/ Australien)
I : PAL I/II (Großbritannien/ Irland/ Hong Kong/ Südafrika)
L : SECAM L/L' (France)
M : (USA / Korea / Philippines) (optional)
- 7 Drücken Sie die Taste **▲ / ▼**, um den Menüpunkt **Frequenzband** auszuwählen.
- 8 Drücken Sie die Taste **▶** und anschließend die Taste **▲ / ▼**, um **V/UHF** oder **S-kan.** auszuwählen.
- 9 Drücken Sie die Taste **▲ / ▼**, um den Menüpunkt **Kanal** auszuwählen.
- 10 Sie können die gewünschte Programmnummer über **◀ / ▶** oder direkt über die Zahlentasten eingeben. Wählen Sie wenn möglich die Kanalnummer direkt über die Zahlentasten. Zahlen unter 10 werden mit einer vorangestellten "0" eingegeben, z. B. "05" für 5.
- 11 Drücken Sie die Taste **▲ / ▼**, um den Menüpunkt **Suchen** auszuwählen.
- 12 Drücken Sie die Taste **◀ / ▶**, um mit der Suche zu beginnen. Wenn ein Sender gefunden wird, hält die Suche an.
- 13 Drücken Sie die Taste **OK**, um den Wert zu speichern.
- 14 Um weitere Sender zu speichern, wiederholen Sie die Schritte 3 bis 13.
- 15 Drücken Sie die Taste **EXIT**, um zur normalen Fernsehansicht zurückzukehren.



1



2



3 4 5 6 7
8 9 10 11 12

FEINABSTIMMUNG

Normalerweise ist Feinabstimmung nur nötig, wenn der Empfang schlecht ist.



1 Drücken Sie die Taste **MENU**, und wählen Sie mit **▲ / ▼** das Menü **Einst.** aus.

2 Drücken Sie die Taste **▶** und anschließend die Taste **▲ / ▼**, um die Option **Man. Einstellung** auszuwählen.

3 Drücken Sie die Taste **▶** und anschließend die Taste **▲ / ▼** um die Option **Feinabst** auszuwählen.

4 Drücken Sie die Taste **▶** und anschließend die Taste **◀ / ▶**, um das beste Bild und den besten Ton fein abzustimmen.

5 Drücken Sie die Taste **OK**, um den Wert zu speichern.

6 Drücken Sie die Taste **EXIT**, um zur normalen Fernsehansicht zurückzukehren.



3 4 5

PROGRAMMNAMEN ZUWEISEN

Sie haben auch die Möglichkeit, jeder Programmnummer einen fünfstelligen Sendernamen zuzuweisen.

- 1 Drücken Sie die Taste **MENU**, und wählen Sie mit **▲ / ▼** das Menü **Einst.** aus.

- 2 Drücken Sie die Taste **▶** und anschließend die Taste **▲ / ▼**, um die Option **Man. Einstellung** auszuwählen.

- 3 Drücken Sie die Taste **▶** und anschließend die Taste **▲ / ▼**, um die Option **Name** auszuwählen.

- 4 Drücken Sie die Taste **▶** button and then **▲ / ▼** Für den Namen sind Leerzeichen, +, -, die Ziffern **0** bis **9** und die Buchstaben **A** bis **Z** als Zeichen zulässig.

- 5 Durch Betätigen der Taste **◀ / ▶** wechseln Sie auf die nächste Stelle des Namens, um das zweite Zeichen einzugeben, usw.

- 6 Drücken Sie die Taste **OK**, um den Wert zu speichern.

- 7 Drücken Sie die Taste **EXIT**, um zur normalen Fernsehansicht zurückzukehren.



1



2

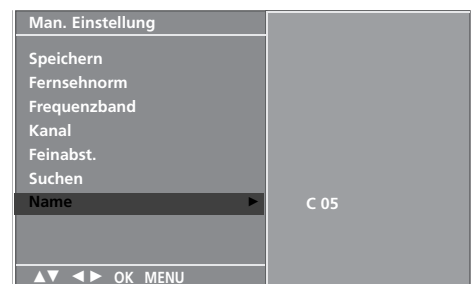

3 4 5 6

SENDERLISTE ORDNEN

Mit dieser Funktion können Sie gespeicherte Programme löschen oder überspringen. Sie haben auch die Möglichkeit, die Sender auf andere Programmplätze zu verschieben oder leere Programmplätze einzufügen.

- 1 Drücken Sie die Taste **MENU**, und wählen Sie mit **▲ / ▼** das Menü **Einst.** aus.
- 2 Drücken Sie die Taste **►** und anschließend die Taste **▲ / ▼**, um die Option **Senderliste ordnen** auszuwählen.
- 3 Drücken Sie die Taste **►**, um das Menü **Senderliste ordnen** aufzurufen.

■ Löschen eines Programms

1. Wählen Sie das Programm, das Sie löschen möchten, mit der Taste **▲ / ▼** oder **◀ / ▶** aus.
2. Drücken Sie zweimal die ROTE Taste.
Das ausgewählte Programm wird gelöscht; alle folgenden Programme werden um eine Position nach oben gerückt.

■ Kopieren eines Programms

1. Wählen Sie das Programm, das Sie kopieren möchten, mit der Taste **▲ / ▼** oder **◀ / ▶** aus.
Alle folgenden Programme werden um eine Position nach unten gerückt.

■ Verschieben eines Programms

1. Wählen Sie das Programm, das Sie verschieben möchten, mit der Taste **▲ / ▼** oder **◀ / ▶** aus.
2. Drücken Sie die GELBE Taste.
3. Verschieben Sie das Programm mit der Taste **▲ / ▼** oder **◀ / ▶** auf die gewünschte Programmnummer.
4. Um die Funktion wieder aufzuheben, drücken Sie erneut die GELBE Taste.

■ Überspringen einer Programmnummer

1. Wählen Sie die Programmnummer, die Sie überspringen möchten, mit der Taste **▲ / ▼** oder **◀ / ▶** aus.
2. Drücken Sie die BLAUE Taste. Das übersprungene Programm wird blau angezeigt.
3. Um die übersprungene Programmnummer wieder freizugeben, drücken Sie erneut die BLAUE Taste.
Eine übersprungene Programmnummer kann während der normalen Fernsehansicht nicht mehr mit der Taste **PR ▲ / ▼** aufgerufen werden. Wenn Sie diese aufrufen möchten, geben Sie die Programmnummer direkt mit den Zifferntasten ein, oder rufen Sie es in dem Menü "Senderliste ordnen" oder in der Senderliste auf.

- 4 Drücken Sie die Taste **EXIT**, um zur normalen Fernsehansicht zurückzukehren.



1



2

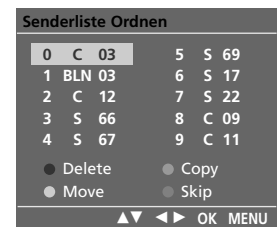

3

MEINE PROGRAMME

Mit dieser Funktion haben Sie die Möglichkeit, Ihre Lieblingsprogramme direkt aufzurufen.

Betätigen Sie wiederholt die Taste FAV, um eines der gespeicherten Lieblingsprogramme auszuwählen.

- 1 Drücken Sie die Taste **MENU**, und wählen Sie mit **▲ / ▼** das Menü **Einst.** aus.
- 2 Drücken Sie die Taste **▶** und anschließend die Taste **▲ / ▼**, um die Option **Meine Programme** auszuwählen.
- 3 Drücken Sie **▶**.
- 4 Drücken Sie die Taste **▲ / ▼**, um den Menüpunkt **-- --** auszuwählen.
- 5 Drücken Sie über **◀ / ▶** oder die **ZAHLENTASTEN** das gewünschte Programm aus. Zahlen unter 10 werden mit einer vorangestellten **"0"** eingegeben, z. B. **"05"** für 5.
- 6 Um weitere Sender zu speichern, wiederholen Sie die Schritte **4** bis **5**.
Sie können hier bis zu 8 Programme speichern.
- 7 Drücken Sie die Taste **EXIT**, um zur normalen Fernsehansicht zurückzukehren.

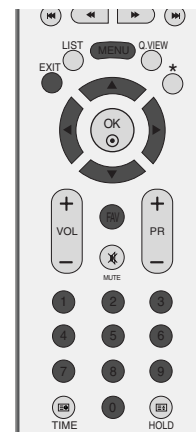

1



2 3 4 5

SENDERLISTE AUFRUFEN

Sie können die gespeicherten Programme in der Senderliste durchsehen.

■ Senderliste anzeigen

Betätigen Sie die Taste **LIST**, um die Senderliste aufzurufen.
Auf einer Listenseite sind, wie nachfolgend dargestellt, 10 Programmplätze enthalten.

! HINWEIS

- Einige Programme sind möglicherweise blau hervorgehoben. Diese wurden im Modus "Senderliste ordnen" als zu überspringende Programme eingerichtet.
- Einige Programme in der Liste sind zwar mit einer Nummer bezeichnet, haben jedoch keinen Namen.

■ Programm aus der Senderliste auswählen

Wählen Sie mit der Taste **▲ / ▼ / ◀ / ▶** ein Programm aus.
Betätigen Sie anschließend die Taste **OK**. Das Gerät schaltet auf die ausgewählte Programmnummer.

■ Senderliste durchblättern

Insgesamt sind 10 Listenseiten mit 100 Programmplätzen vorhanden.
Durch wiederholtes Betätigen der Taste **▲ / ▼ / ◀ / ▶** rufen Sie diese Seiten nacheinander auf.
Betätigen Sie die Taste **LIST**, um zur normalen Fernsehsicht zurück zukehren.

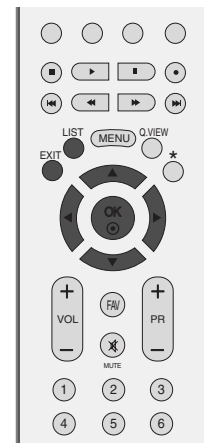

0	C	03	5	S	69
1	BLN	03	6	S	17
2	C	12	7	S	22
3	S	66	8	C	09
4	S	67	9	C	11

TASTENSPERRE

Sie können Ihr Fernsehgerät so einstellen, dass es nur über die Fernbedienung betrieben werden kann.

Mit dieser Funktion verhindern Sie den unbefugten Zugang zu dem Fernsehgerät.

Das Gerät speichert automatisch die zuletzt verwendete Option, auch wenn das Gerät ausgeschaltet wird.

1 Drücken Sie **MENU** und dann **▲ / ▼**, um das Menü **Option** aufzurufen.

2 Drücken Sie die Taste **▶** und anschließend die Taste **▲ / ▼**, um die Option **Tastensperre** auszuwählen.

3 Drücken Sie auf **▶** und anschließend auf **▲ / ▼** um die Option **Ein** oder **Aus** auszuwählen.

4 Drücken Sie die Taste **EXIT**, um zur normalen Fernsehansicht zurückzukehren.

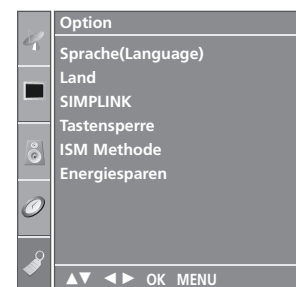

1

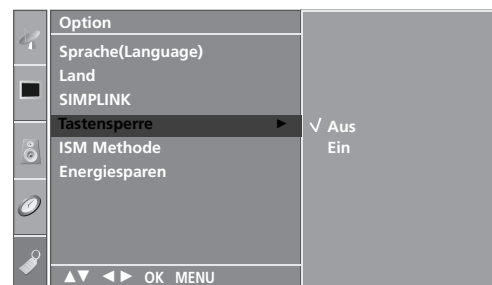

2 3

! HINWEIS

- ▶ Betätigen Sie im Modus „Key Lock ‘On’“ (Tastensperre „Ein“) die Tasten **⏻ / I, INPUT** (Eingang) oder **PR ▲ / ▼** am Gerät oder **POWER (Ein/Aus), INPUT (Eingang), PR +/-** oder die **ZAHLEN**-Tasten auf der Fernbedienung, wenn das Gerät ausgeschaltet ist..
- ▶ Wenn die Tastensperre eingeschaltet ist, wird auf dem Bildschirm der Text „**Key Lock on**“ (Tastensperre eingeschaltet) angezeigt, wenn bei Betrieb eine Taste am Frontpanel gedrückt wird.

FERNSEHEN/PROGRAMMSTEUERUNG



Dieses Gerät kann nur zusammen mit Geräten verwendet werden, auf denen sich das SIMPLINK-Logo befindet. Stellen Sie fest, ob das SIMPLINK-Logo vorhanden ist.

So können Sie andere AV-Geräte, die über ein HDMI-Kabel mit dem Fernsehgerät verbunden sind, ohne zusätzliche Kabel und Einstellungen steuern.

Falls Sie das Menü SIMPLINK (Simplink) nicht verwenden möchten, wählen Sie **Aus**.

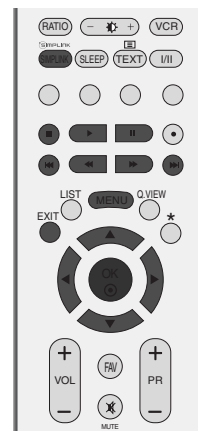

1 Drücken Sie **MENU** und dann **▲ / ▼**, um das Menü **Option** aufzurufen.

2 Drücken Sie die Taste **▶** und anschließend die Taste **▲ / ▼**, um die Option **SIMPLINK** auszuwählen.

3 Drücken Sie auf **▶** und anschließend auf **▲ / ▼** um die Option **Ein** oder **Aus** auszuwählen.

4 Drücken Sie die Taste **EXIT**, um zur normalen Fernsehansicht zurückzukehren.

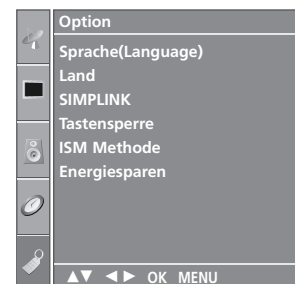

1

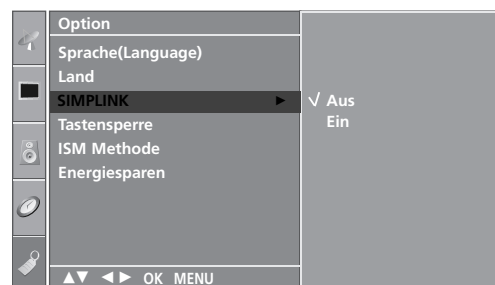

2 3

SIMPLINK-FUNKTIONEN

Disc Playback (Disc-Wiedergabe)

Wählen Sie angeschlossene AV-Geräte über die Tasten ▲ / ▼ / ◀ / ▶ und OK aus und steuern Sie sie über die Tasten Play (Wiedergabe), Stop (Stopp), Pause (Pause), Fast Reverse (Schneller Rücklauf), Fast Forward (Schneller Vorlauf) und Chapter Skip (Kapitel überspringen). (Die Taste ⏻ verfügt nicht über diese Funktionen.)

Direct Play (Direkte Wiedergabe)

Nach dem Anschließen von AV-Geräten an das Fernsehgerät, können Sie sie direkt steuern und Medien ohne zusätzliche Einstellungen wiedergeben.

Select AV device (AV-Gerät auswählen)

Ermöglicht die Auswahl eines angeschlossenen AV-Geräts und die Wiedergabe über dieses Gerät.

Power off all devices (Alle Geräte ausschalten)

Wenn Sie das Fernsehgerät ausschalten, werden alle angeschlossenen Geräte ebenfalls ausgeschaltet.

Switch audio-out (Ton abschalten)

Bietet eine einfache Möglichkeit, den Ton abzuschalten.

***Ein Gerät, das mit dem Fernsehgerät über ein HDMI-Kabel verbunden ist, aber nicht Simplink unterstützt, verfügt nicht über diese Funktion.**

MENÜ SIMPLINK (SIMPLINK)

Drücken Sie ▲ / ▼ / ◀ / ▶ und anschließend OK, um die gewünschte SIMPLINK-Quelle auszuwählen.

- 1 **TV** : Schalten Sie unabhängig vom derzeitigen Modus zum vorherigen Fernsehsender.
- 2 **DISC** : Wählen Sie das angeschlossene Gerät und starten Sie die Wiedergabe.
Wenn mehrere Wiedergabegeräte zur Verfügung stehen, werden ihre Namen am unteren Rand des Bildschirms angezeigt.
- 3 **VCR** : Verwenden und steuern Sie den angeschlossenen Videorekorder.
- 4 **HDD** : Geben Sie auf Festplatte gespeicherte Aufnahmen wieder.
- 5 **SPEAKER**: Wählen Sie die Heimkinoanlage oder die Lautsprecher des Fernsehgeräts für die Audiowiedergabe.

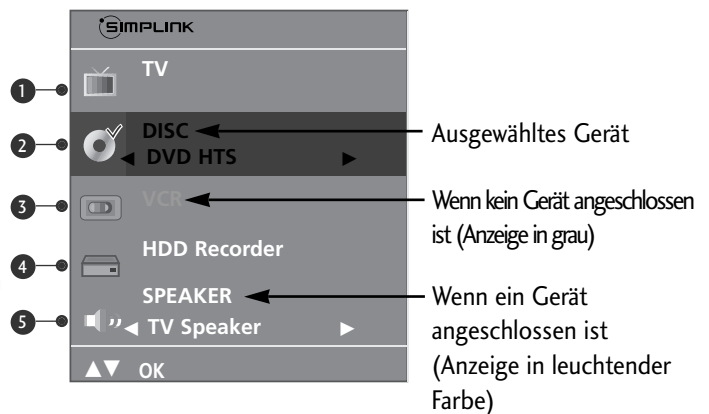

! HINWEIS

- ▶ Schließen Sie das HDMI-Kabel an die HDMI/DVI-Eingangsbuchse bzw. an den Anschluss (HDMI-Ausgang) auf der Rückseite des SIMPLINK-Gerätes an.
- ▶ Nachdem Sie das Gerät an den HDMI-Anschluss eines Heimkinosystems mit SIMPLINK-Funktion nach der oberen Beschreibung vorgenommen haben, schließen Sie das Kabel am Anschluss VARIABLE AUDIO OUT auf der Rückseite des Fernsehers sowie an den Anschluss VARIABLE AUDIO IN auf der Rückseite des SIMPLINK-Gerätes an.
- ▶ Um das externe Gerät über SIMPLINK zu bedienen, drücken Sie die MODUS-Taste TV auf der Fernbedienung.
- ▶ Wenn die Eingangsquelle über die Taste INPUT auf der Fernbedienung gewechselt wird, stellt das SIMPLINK-Gerät den Betrieb ein.
- ▶ Beim Auswählen oder Bedienen des Mediums des Gerätes über die Heimkino-Funktion werden automatisch die HT-Lautsprecher aktiviert (Tonausgabe über das Heimkino-System).

BILDSTEUERUNG

BILDGRÖSSE (SEITENVERHÄLTNIS)

Sie können Ihr Fernsehbild auf verschiedene Formate einstellen: **Spektral**, **Vollbild**, **Auto**, **4:3**, **16:9**(Breitformat), **14:9** oder **Zoom1/2**.

Wenn über einen längeren Zeitraum ein Standbild am Bildschirm angezeigt wird, kann sich dieses Bild auf dem Bildschirm einbrennen und sichtbar bleiben.

Eventuell eignet sich der Vollmodus nicht. Wechseln Sie dann in einen anderen Modus.

Sie können den vergrößerten Bildausschnitt über die Tasten ▲ / ▼ anpassen.

Diese Funktion ist für folgende Signale verfügbar:

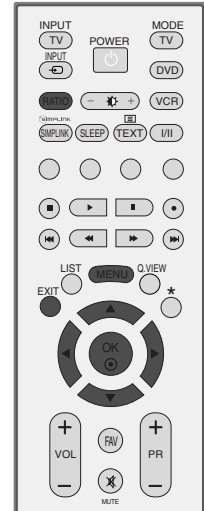

- 1 Drücken Sie die Taste **RATIO** (Verhältnis) mehrmals, um das gewünschte Bildformat auszuwählen.

Sie können das **Seitenverhältnis** auch über das Menü **Bild** einstellen.

• Spektral

Wenn Ihr Fernsehgerät ein Breitbild-Signal empfängt, können

Sie es so horizontal in nicht linearem Verhältnis anpassen und so den gesamten Bildschirm ausfüllen.



• Vollbild

Wenn Ihr Fernsehgerät ein Breitbild-Signal empfängt, können Sie es so horizontal oder vertikal in linearem Verhältnis anpassen und so den gesamten Bildschirm vollständig ausfüllen.

(Diese Option ist nicht für NTSC-Signale verfügbar.)

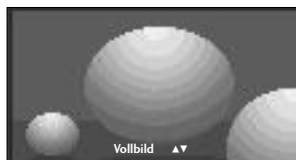

• Auto

Wenn Ihr Fernsehgerät ein Breitbild-Signal empfängt, wird es automatisch an das Bildformat angepasst, das gesendet werden soll.

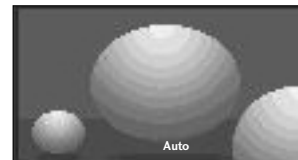

• 4:3

Dieses Bildformat entspricht dem "normalen" Fernsehbild mit einem Seitenverhältnis von 4:3.



- **16:9 (Breitformat)**

Genießen Sie das Kinoformat (bei Filmen im Bildformat 16:9) oder bei normalen TV-Programmen den 16:9-Modus. Dabei ist die 16:9-Bildschirmansicht mit der 4:3-Ansicht identisch, jedoch wird der Ausschnitt rechts und links vergrößert, so dass der 16:9-Bildschirm ganz ausgefüllt ist.

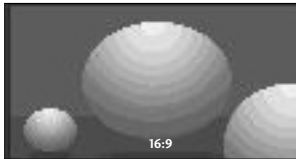

- **14:9**

Genießen Sie bei Filmen im Bildformat 14:9 oder bei normalen TV-programmen den 14:9-Modus. Der 14:9-Bildschirm zeigt den gleichen Bildschirmausschnitt, jedoch wird der 4:3-Bildschirm oben und unten sowie rechts und links vergrößert, so dass der 14:9-Bildschirm ganz ausgefüllt ist.

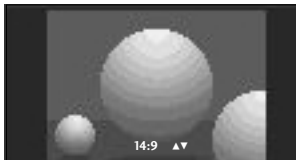

- **Zoom 1**

Durch folgende Auswahl wird das Bild ohne jegliche Veränderung gezeigt, wobei der gesamte Bildschirm ausgefüllt wird. Das Bild wird jedoch oben und unten abgeschnitten.

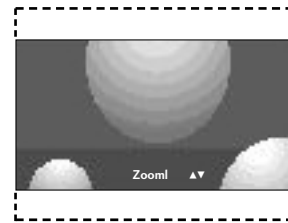

- **Zoom 2**

Wählen Sie „Zoom2“, wenn Sie möchten, dass das Bild verändert wird, also horizontal gestreckt und vertikal abgeschnitten wird. Dabei entsteht ein Bild, das einen Kompromiss zwischen Veränderung und Ausfüllung des Bildschirms darstellt.

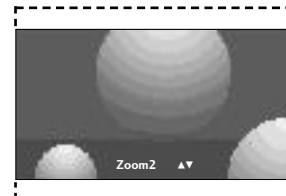

! HINWEIS

- ▶ 4:3 und 16:9 (Breit) steht nur in Komponent, RGB und HDMI zur Verfügung.

VORKONFIGURIERTE BILDEINSTELLUNGEN

Voreingestellte Bildmodi

Dynamisch

Wählen Sie diese Option für ein scharfes Bild.

Standard

Die allgemeinste und natürlichste Bildeinstellung.

Weich

Wählen Sie diese Option für ein weiches Bild.

Anwender 1/2

Wählen Sie diese Option für benutzerdefinierte Einstellungen.



1 Drücken Sie **MENU** und dann **▲ / ▼**, um das Menü **Bild** aufzurufen.

2 Drücken Sie die Taste **▶** und anschließend die Taste **▲ / ▼**, um die Option **Bildmodus** auszuwählen.

3 Drücken Sie die Taste **▶** und anschließend die Taste **▲ / ▼**, um die Option **Dynamisch, Standard, Weich, Anwender 1**, oder **Anwender 2** auszuwählen.

4 Drücken Sie die Taste **EXIT**, um zur normalen Fernsehansicht zurückzukehren.

- Mithilfe der Option **Bildmodus** wird das bestmögliche Bild für den Fernseher eingestellt.
Wählen Sie im Menü **Bildmodus** den voreingestellten Wert nach Programmkategorien aus.
- Die Bildeinstellungen im Modus **Dynamisch, Standard** und **Weich** sind ab Werk auf optimale Werte programmiert und können nicht geändert werden.

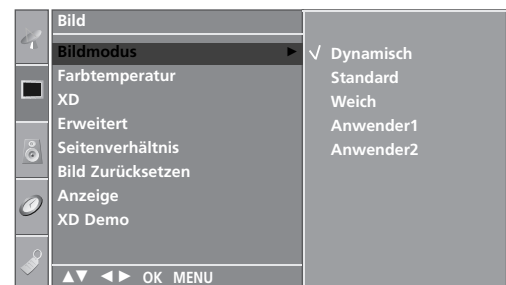

3

Automatische Farbtonsteuerung (Warm/ Mittel/ Kalt)

Um die Werte auf die Grundeinstellungen ab Werk zurückzusetzen, wählen Sie die Option **Kalt**.

Wählen Sie eine der drei automatischen Farbeinstellungen aus. Wählen Sie "Warm", um warme Farben wie z. B. rot zu unterstreichen, und wählen Sie "Kalt", um weniger intensive Farben mit einem stärkeren Blaustich anzuzeigen.

Diese Funktion ist nur in der Betriebsart **Anwender1/2** des Anzeigemodus möglich.

- 1 Drücken Sie **MENU** und dann **▲ / ▼**, um das Menü **Bild** aufzurufen.
- 2 Drücken Sie **▶** und dann **▲ / ▼**, um **Farbtemperatur** auszuwählen.
- 3 Drücken Sie **▶** und dann **▲ / ▼**, um **Kalt, Mittel, Warm** oder **Anwender** auszuwählen.
- 4 Drücken Sie die Taste **EXIT**, um zur normalen Fernsehansicht zurückzukehren.



1



2 3

MANUELLE BILDANPASSUNG

Option „User“ (Benutzer) unter „Picture Mode“ (Bildmodus)

Kontrast

Stellt den Unterschied zwischen hellen und dunklen Bereichen ein.

Helligkeit

Vergrößert oder verringert den Weißanteil in Ihrem Bild.

Farbe

Verändert die Intensität aller Farben.

Schärfe

Stellt die Schärfe der Konturen zwischen hellen und dunklen Bildbereichen ein. Je geringer der Wert, desto weicher das Bild.

Tint

Stellt die Ausgewogenheit roter und grüner Farbtöne ein.



- 1 Drücken Sie **MENU** und dann **▲ / ▼**, um das Menü **Bild** aufzurufen.

- 2 Drücken Sie die Taste **▶** und anschließend die Taste **▲ / ▼**, um die Option **Bildmodus** auszuwählen

- 3 Drücken Sie die Taste **▶** und **▲ / ▼**, um **Anwender 1** oder **Anwender 2** auszuwählen.

- 4 Drücken Sie die Taste **▶** und dann **▲ / ▼**, um die gewünschte Bildoption auszuwählen: **Kontrast**, **Helligkeit**, **Farbe**, **Schärfe** und **Tint**.

- 5 Drücken Sie **◀ / ▶**, um die entsprechenden Einstellungen vorzunehmen.

- 6 Drücken Sie die Taste **EXIT**, um zur normalen Fernsehsicht zurückzukehren.



1

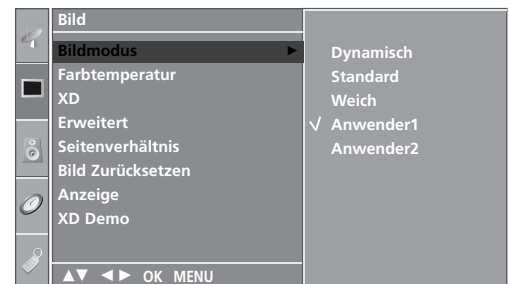

2 3

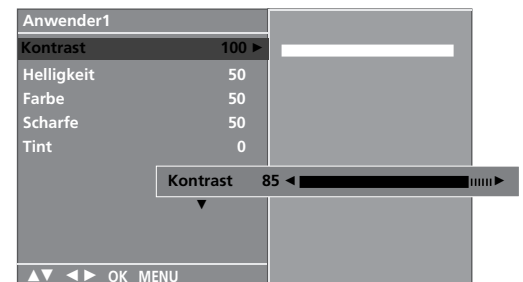

4 5

! HINWEIS

- ▶ Im RGB-PC-Modus können die Optionen Colour (Farbe), Sharpness (Schärfe) und Tint (Tint) nicht verändert werden.

Farbton - Option „User“ (Benutzer)

Zur Einstellung einer beliebigen Farbschattierung für Rot, Grün und Blau.

Diese Funktion ist nur in der Betriebsart **Anwender1/2** des Anzeigemodus möglich.

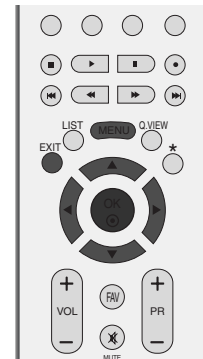

1 Drücken Sie **MENU** und dann **▲ / ▼**, um das Menü **Bild** aufzurufen.

2 Drücken Sie **▶** und dann **▲ / ▼**, um **Farbtemperatur** auszuwählen.

3 Drücken Sie auf **▶** und anschließend auf **▲ / ▼** um die Option **Anwender** auszuwählen.

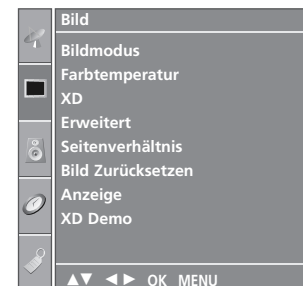

1

4 Drücken Sie **▶** und dann **▲ / ▼**, um **Rot, Grün** oder **Blau** auszuwählen.

5 Drücken Sie die Taste **◀ / ▶**, um die entsprechenden Einstellungen auszuführen.

6 Drücken Sie die Taste **EXIT**, um zur normalen Fernsehansicht zurückzukehren.

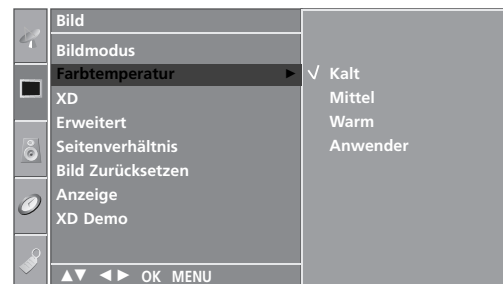

2 3

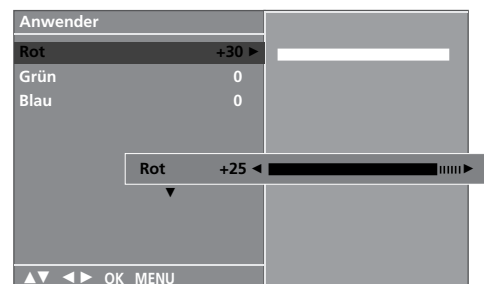

4 5

XD - BILDVERBESSERUNGSTECHNOLOGIE

XD ist die einzigartige Bildverbesserungstechnik von LG zur Anzeige einer echten HD-Quelle über einen hoch entwickelten digitalen Signalverarbeitungsalgorithmus.

Im RGB-PC-Modus ist diese Funktion nicht verfügbar.

- 1 Drücken Sie **MENU** und dann **▲ / ▼**, um das Menü **Bild** aufzurufen.
- 2 Drücken Sie auf **▶** und anschließend auf **▲ / ▼**, um die Option **XD** auszuwählen.
- 3 Drücken Sie die Taste **▶** und **▲ / ▼**, um **Automatisch** oder **Manuell** auszuwählen.
- 4 Drücken Sie die Taste **EXIT**, um zur normalen Fernsehansicht zurückzukehren.

* Auswahl der Option Manuell

Diese Option wird nach Auswahl von **Anwender1** oder **Anwender2** im Menü **Bildmodus** aktiviert.

- 1 Drücken Sie die Taste **▶** und **▲ / ▼**, um **XD Kontrast**, **XD Farbe** oder **XD NR** auszuwählen.
- 2 Drücken Sie **▶** und dann **▲ / ▼**, um die entsprechenden Einstellungen vorzunehmen.
- 3 Drücken Sie die Taste **EXIT**, um zur normalen Fernsehansicht zurückzukehren.

- **XD Kontrast:** Passt den Kontrast automatisch optimal an die Helligkeit an.
- **XD Farbe:** Passt Farben automatisch an, um Farben so wirklichkeitsnah wie möglich wiederzugeben.
- **XD NR:** Filtert Rauschen heraus, so dass das Originalbild in voller Qualität angezeigt werden kann. (Im HDMI, Komponent (außer 480i/576i), RGB-PC -Modus ist diese Funktion nicht verfügbar.)

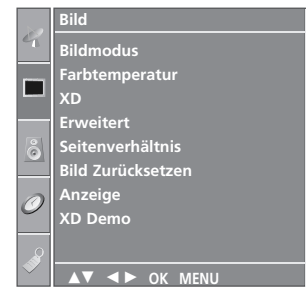

1

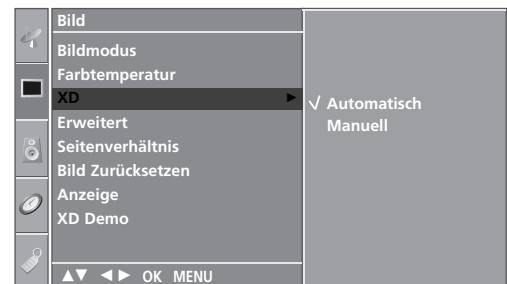

2 3

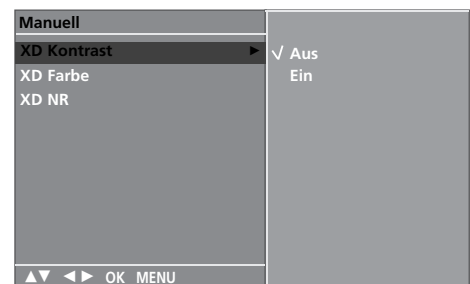

1 2

XD DEMO

Benutzen Sie es um den Unterschied zwischen XD Demo an und XD Demo aus darzustellen.

Im RGB-PC-Modus ist diese Funktion nicht verfügbar.



- 1 Drücken Sie **MENU** und dann **▲ / ▼**, um das Menü **Bild** aufzurufen.
- 2 Drücken Sie auf **▶** und anschließend auf **▲ / ▼**, um die Option **XD Demo** auszuwählen.
- 3 Drücken Sie die Taste **▶**, um **XD Demo** auszuwählen.
- 4 Drücken Sie die Taste **MENU**, um zur normalen Fernsehansicht zurückzukehren.

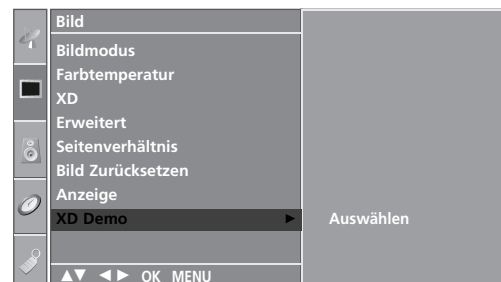
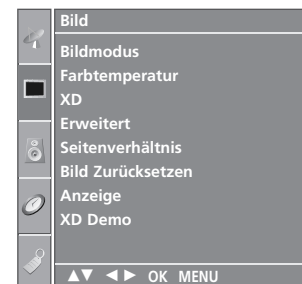

• XD Demo



BILDSTEUERUNG

ADVANCED (ERWEITERT) - CINEMA

Passen Sie die Einstellungen des Fernsehgeräts so an, dass Spielfilme optimal angezeigt werden.

Diese Funktion ist nur in den Modi Analog TV, AV, S-Video und Komponent 480i/576i verfügbar.



1 Drücken Sie **MENU** und dann **▲ / ▼**, um das Menü **Bild** aufzurufen.

2 Drücken Sie **▶** und dann **▲ / ▼**, um **Erweitert** auszuwählen.

3 Drücken Sie die Taste **▶** und **▲ / ▼**, um **Kino** auszuwählen.

4 Drücken Sie die Taste **▶** und anschließend die Taste **▲ / ▼**, um die Option **Ein** oder **Aus** auszuwählen.

5 Drücken Sie die Taste **EXIT**, um zur normalen Fernsehansicht zurückzukehren.



1

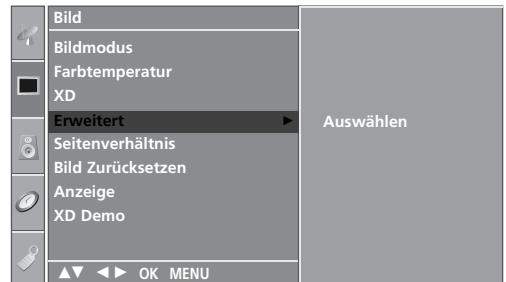

2 3



4

ADVANCED - BLACK LEVEL (ERWEITERT - SCHWARZWERT)

Wenn Sie sich einen Spielfilm ansehen, wird über diese Funktion das optimale Bild eingestellt. Dabei wird der Kontrast und die Helligkeit des Bildschirms über den Schwarzwert des Bildschirms eingestellt.

Diese Funktion ist in den folgenden Modi verfügbar: AV (NTSC-M), S-Video (NTSC-M) und HDMI.



- 1 Drücken Sie **MENU** und dann **▲ / ▼**, um das Menü **Bild** aufzurufen.
- 2 Drücken Sie **▶** und dann **▲ / ▼**, um **Erweitert** auszuwählen.
- 3 Drücken Sie die Taste **▶** und **▲ / ▼**, um **Schwarzwert** auszuwählen.
- 4 Drücken Sie die Taste **▶** und anschließend die Taste **▲ / ▼**, um die Option **Tief** oder **Hoch** auszuwählen.
 - **Tief** : Die Bildschirmhelligkeit wird verringert.
 - **Hoch** : Die Bildschirmhelligkeit wird erhöht.
- 5 Drücken Sie die Taste **EXIT**, um zur normalen Fernsehansicht zurückzukehren.

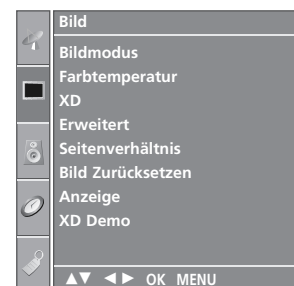

1

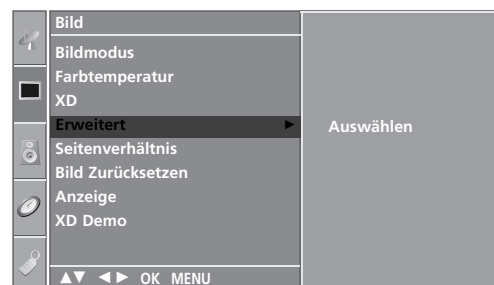

2 3



4

BILDSTEUERUNG

BILD ZURÜCKSETZEN

Stellt die voreingestellten Werte für Bildeinstellungen, Farbtemperatur, XD, Erweitert und Seitenverhältnis wieder her.



1 Drücken Sie **MENU** und dann **▲ / ▼**, um das Menü **Bild** aufzurufen.

2 Drücken Sie **▶** und dann **▲ / ▼**, um **Bild Zurücksetzen** auszuwählen.

3 Drücken Sie die Taste **▶**, um den eingestellten Wert zu übernehmen.

4 Drücken Sie die Taste **EXIT**, um zur normalen Fernsehansicht zurückzukehren.

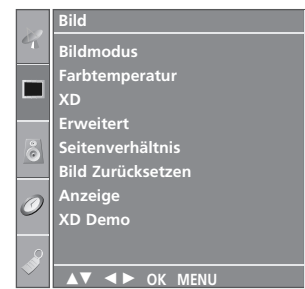

1

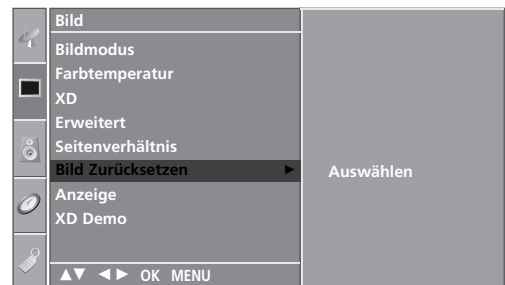

2 3

IMAGE STICKING MINIMIZATION(ISM) METHODE

Standbilder von PC-/Videospiele, die über längere Zeit angezeigt werden, hinterlassen sogenannte Geisterbilder, auch wenn das Bild danach geändert wird. Vermeiden Sie es, ein Standbild zu lange auf dem Fernsehgerät anzuzeigen.

Diese Funktion ist nicht für die Modelle LCD verfügbar.

Weiss-Gen.

Mit dieser Funktion werden eingebrannte Bilder vom Bildschirm entfernt.

Hinweis: Zu stark eingebrannte Bilder können eventuell nicht mehr vom Bildschirm gelöscht werden.

Orbiter

Diese Funktion kann Geisterbilder verhindern. Es empfiehlt sich jedoch, stehende Bilder auf dem Bildschirm zu vermeiden. Das Bild bewegt sich alle zwei Minuten, um zu verhindern, dass sich das Bild einbrennt.

Invertierung

Mit dieser Funktion werden die Farben auf dem Bildschirm invertiert. Dies geschieht alle 30 Minuten automatisch.

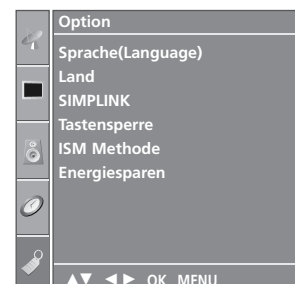

1

1 Drücken Sie **MENU** und dann **▲ / ▼**, um das Menü **Option** aufzurufen.

2 Drücken Sie **▶** und dann **▲ / ▼**, um **ISM Methode** auszuwählen.

3 Drücken Sie **▶** und dann **▲ / ▼**, um **Normal**, **Weiss-Gen.**, **Orbiter** oder **Invertierung** auszuwählen. Wenn Sie diese Funktion nicht benötigen, wählen Sie die Option **Normal**.

4 Drücken Sie die Taste **EXIT**, um zur normalen Fernsehansicht zurückzukehren.

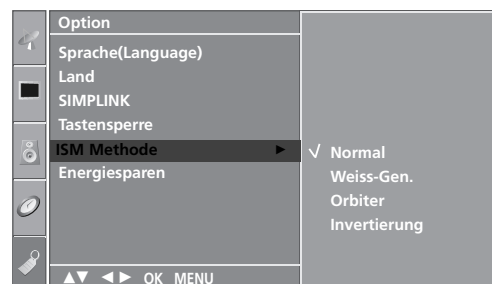

2 3

BILDMODUS „LOW POWER“ (STROM SPAREN)

Mit dieser Funktion wird der Stromverbrauch des Monitors reduziert.

Diese Funktion ist nicht für die Modelle LCD verfügbar.



1 Drücken Sie **MENU** und dann **▲ / ▼**, um das Menü **Option** aufzurufen.

2 Drücken Sie auf **▶** und anschließend auf **▲ / ▼**, um die Option **Energiesparen** auszuwählen.

3 Drücken Sie auf **▶** und anschließend auf **▲ / ▼**, um die Option **Ein** oder **Aus** auszuwählen.

4 Drücken Sie die Taste **EXIT**, um zur normalen Fernsehansicht zurückzukehren.

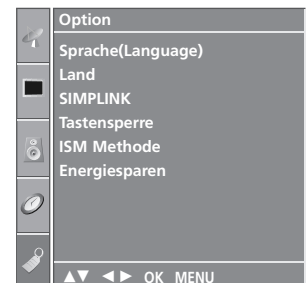

1

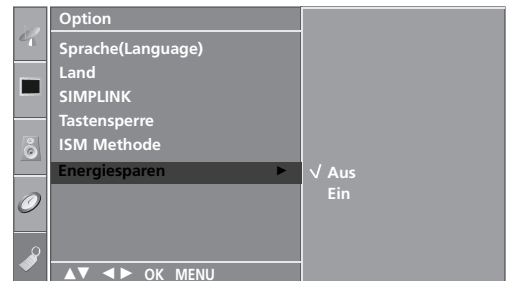

2 3

TON- & SPRACHSTEUERUNG

AUTOMATISCHE LAUTSTÄRKEANPASSUNG

Über „Auto Volume“ (Automatische Lautstärkeanpassung) wird automatisch eine gleichmäßige Lautstärke auch bei Programmwechsel eingestellt.



1 Drücken Sie **MENU** (Menü) und dann **▲ / ▼**, um das Menü **Audio** aufzurufen.

2 Drücken Sie auf **▶** und anschließend auf **▲ / ▼**, um die Option **Auto. Lautstärke** auszuwählen.

3 Drücken Sie auf **▶** und anschließend auf **▲ / ▼**, um die Option **Ein** oder **Aus** auszuwählen.

4 Drücken Sie die Taste **EXIT**, um zur normalen Fernsehsicht zurückzukehren.

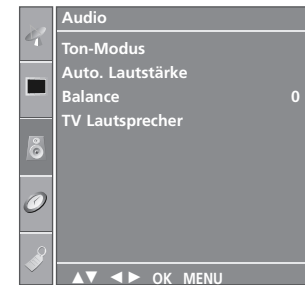

1

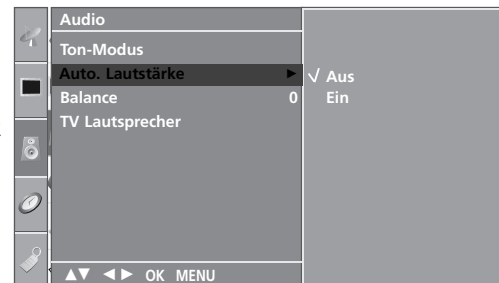

2 3

VORKONFIGURIERTE TONEINSTELLUNGEN - SOUND MODE (TON-MODUS)

Wählen Sie Ihre bevorzugte Klangeinstellung aus: **Surround MAX**, **Standard**, **Musik**, **Spielfilm** oder **Sports**. Zudem können die Frequenzbereiche für den Equalizer eingestellt werden.

Über die Option **Ton-Modus** erhalten Sie ohne spezielle Einstellungen den bestmöglichen Ton, da das Fernsehgerät die passenden Tonooptionen zu den jeweiligen Programminhalten einstellt.

Die Ton-Modi **Surround MAX**, **Standard**, **Musik**, **Spielfilm** und **Sports** werden für eine exzellente Tonwiedergabe ab Fabrik festvorprogrammiert und können nicht geändert werden.

Surround MAX : Wählen Sie diese Option für einen möglichst realistischen Klang.

Standard : Der klarste und natürlichste Klang

Musik : Wählen Sie diese Option für einen unverfälschten Ton beim Anhören von Musik.

Spielfilm : Wählen Sie diese Option für sublimeren Klang.

Sports : Wählen Sie diese Option, wenn Sie sich Sportübertragungen ansehen.

Anwender : Wählen Sie diese Option für benutzerdefinierte Audioeinstellungen.



1

1 Drücken Sie **MENU** (Menü) und dann **▲ / ▼**, um das Menü **Audio** aufzurufen.

2 Drücken Sie **▶** und dann **▲ / ▼**, um **Ton-Modus** auszuwählen.

3 Drücken Sie die Taste **▶** und **▲ / ▼**, um **Surround MAX**, **Standard**, **Musik**, **Spielfilm**, **Sports** oder **Anwender** auszuwählen.

4 Drücken Sie die Taste **EXIT**, um zur normalen Fernsehansicht zurückzukehren.

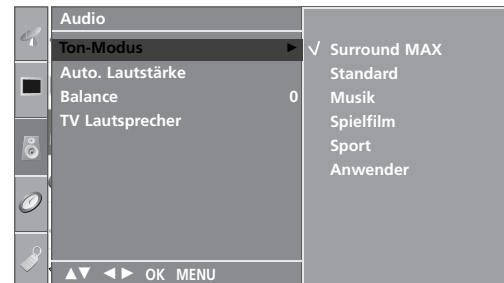

2 3

STONEINSTELLUNG - OPTION „USER“ (BENUTZER)

Einstellung des Equalizers

- 1 Drücken Sie **MENU** (Menü) und dann **▲ / ▼**, um das Menü **Audio** aufzurufen.
- 2 Drücken Sie **▶** und dann **▲ / ▼**, um den **Ton-Modus** auszuwählen.
- 3 Drücken Sie die Taste **▶** und **▲ / ▼**, um **Anwender** auszuwählen.
- 4 Drücken Sie **▶**.
- 5 Drücken Sie einen Klangbereich aus, indem Sie die Taste **◀ / ▶** drücken.
Wählen Sie über die Tasten **▲ / ▼** die gewünschte Klangoption aus.
- 6 Drücken Sie die Taste **EXIT**, um zur normalen Fernsehansicht zurückzukehren.

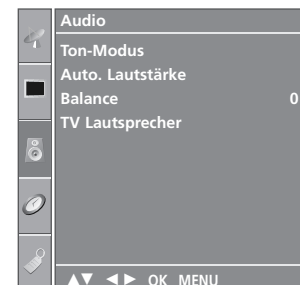

1

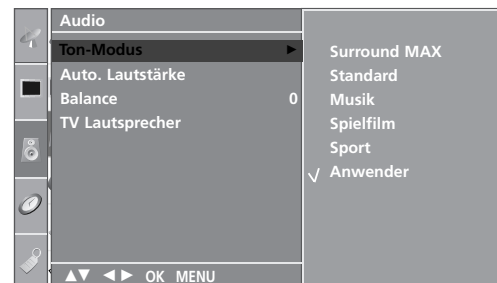

2 3 4

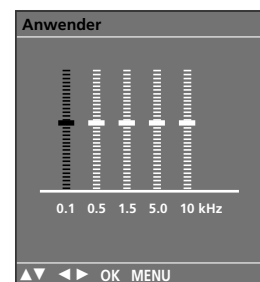

5

TON- & SPRACHSTEUERUNG

BALANCE

Sie können die Balance der Lautsprecher auf die von Ihnen bevorzugten Werte einstellen.



- 1 Drücken Sie **MENU** (Menü) und dann **▲ / ▼**, um das Menü **Audio** aufzurufen.
- 2 Drücken Sie **▶** und dann **▲ / ▼**, um die gewünschte Tonoption **Balance** auszuwählen.
- 3 Drücken Sie **▶** und dann **◀ / ▶**, um die gewünschten Einstellungen vorzunehmen.
- 4 Drücken Sie die Taste **EXIT**, um zur normalen Fernsehsicht zurückzukehren.



1

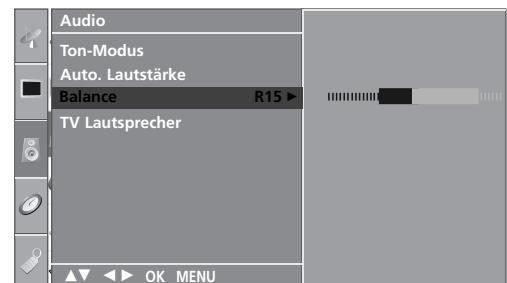

2 3

LAUTSPRECHER FERNSEHGERÄT EIN/AUS

Sie können den Status der eingebauten Lautsprecher einstellen.

In den Modi AV , COMPONENT (KOMPONENT), RGB[PC] (RGB[PC]) und HDMI kann der Ton der internen Lautsprecher ausgegeben werden, auch wenn kein Videosignal vorhanden ist.

Wenn Sie eine externe Hifi-Stereoanlage verwenden möchten, stellen Sie die Lautsprecher des Geräts aus.



1 Drücken Sie **MENU** (Menü) und dann **▲ / ▼**, um das Menü **Audio** aufzurufen.

2 Drücken Sie die Taste **▶** und anschließend die Taste **▲ / ▼**, um die Option **TV Lautsprecher** auszuwählen.

3 Drücken Sie **▶** und dann **▲ / ▼**, um **Ein** oder **Aus** auszuwählen.

4 Drücken Sie die Taste **EXIT**, um zur normalen Fernsehansicht zurückzukehren.

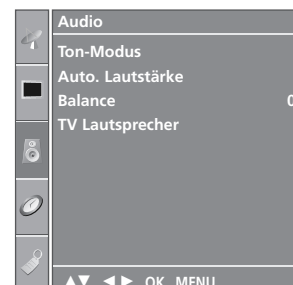

1



2 3

I/II

Stereo / Zweikanalton

Sobald auf einen anderen Fernsehsender umgeschaltet wird, erscheint, nach der Anzeige der Speicherplatznummer und des Sender-Kurznamens, die Information über die Tonwiedergabe.

Übertragung	Bildschirmanzeige
Mono	MONO
Stereo	STEREO
Zweikanalton	DUAL I

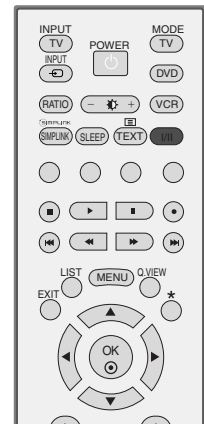

■ Von Stereo auf Mono umschalten

Bei weniger gut empfangenen Sendern ist der Stereo-Ton unsauber und gestört. Das erneute Umschalten auf Stereo erfolgt wieder durch zweifaches Betätigen der Taste I/II. Die erneute Umschaltung auf Stereo erfolgt wieder mit zweifachem Betätigen der Taste I/II.

■ Sprachauswahl bei Zweikanalton-Übertragungen

Wenn ein Sender zweisprachig empfangen wird (Zweikanalton), können Sie zwischen den Einstellungen **DUAL I**, **DUAL II** oder **DUAL I+II** wählen, indem Sie die Taste I/II wiederholt betätigen.

NICAM-Empfang

Wenn Ihr Gerät mit einem **NICAM**-Empfänger ausgestattet ist, können Sie den qualitativ hochwertigen digitalen **NICAM**-Klang (=Near Instantaneous Companding Audio Multiplex) empfangen.

Je nach Art der Senderübertragung besteht die Möglichkeit, das Tonsignal mit der Taste **I/II** folgendermaßen einzustellen:

-
- 1 Bei NICAM-Mono-Empfang wählen Sie **NICAM MONO** oder FM MONO.

 - 2 Bei NICAM-Stereo-Empfang wählen Sie **NICAM STEREO** oder FM MONO.
Wenn das Stereo-Signal zu schwach ist, schalten Sie auf FM MONO um.

 - 3 Bei NICAM-Zweikanalton-Empfang wählen Sie **NICAM DUAL I**, **NICAM DUAL II** oder **NICAM DUAL I+II** oder MONO.

Tonwiedergabe einstellen

Im AV, S-Video, Component, RGB und HDMI, können Sie die Art der Tonwiedergabe für den rechten und linken Lautsprecher auswählen.

Betätigen Sie wiederholt die Taste **I/II**, um die Art der Tonwiedergabe einzustellen.

L+R: Sie hören den linken Kanal über den linken Lautsprecher, den rechten Kanal über den rechten Lautsprecher.

L+L: Sie hören den linken Kanal über den linken und rechten Lautsprecher.

R+R: Sie hören den rechten Kanal über den linken und rechten Lautsprecher.

ONSCREEN-MENÜ-SPRACH-/LÄNDERAUSWAHL

Diese Funktion ist in einigen Ländern nicht verfügbar.

Beim ersten Einschalten wird das Installationsmenü auf dem TV-Bildschirm angezeigt.

- 1 Drücken Sie ▲ / ▼ / ◀ / ▶ und dann **OK**, um die gewünschte Sprache auszuwählen.
- 2 Drücken Sie ▲ / ▼ / ◀ / ▶ und dann **OK**, um das Land auszuwählen.

* Wenn Sie die Sprach-/Länderauswahl ändern wollen

- 1 Drücken Sie die Taste **MENU**, und wählen Sie mit ▲ / ▼ das Menü **Option** aus.
- 2 Drücken Sie ▶ und wählen Sie mit den Tasten ▲ / ▼ das Menü **Sprache(Language)**. Das Menü lässt sich in der gewünschten Sprache am Bildschirm anzeigen.
Alternativ drücken Sie ▶ und wählen Sie mit den Tasten ▲ / ▼ das Menü **Land**.
- 3 Drücken Sie ▶ und dann ▲ / ▼, um die gewünschte Sprache oder das gewünschte Land auszuwählen.
- 4 Betätigen Sie die Taste **OK**.
- 5 Betätigen Sie die Taste **EXIT**, um zur normalen Fernsehansicht zurückzukehren.

! HINWEIS

- ▶ Falls Sie die **Installationshandbuch** nicht über die Schaltfläche **EXIT** speichern oder die OSD-Bildschirmanzeige automatisch ausgeblendet wird, erscheint der Einstellungsbildschirm bei jedem Einschalten des Gerätes automatisch erneut.
- ▶ Falls Sie nicht das Land auswählen, in dem Sie sich gerade befinden, wird der Videotext u. U. nicht korrekt angezeigt und lässt sich nicht fehlerlos bedienen.



ZEITEINSTELLUNG

EINSTELLUNG FÜR ZEIT

Sie müssen die Uhrzeit korrekt einstellen, bevor Sie die Ein-/Ausschalt-Zeit-Funktion ausführen.

Wenn die aktuelle Einstellung auf-grund eines Stromausfalls oder durch Ziehen des Steckers

- 1 Drücken Sie **MENU** (Menü) und dann **▲ / ▼**, um das Menü **Zeit** aufzurufen.
- 2 Drücken Sie auf **▶** anschließend auf **▲ / ▼**, um die Option **Zeit** auszuwählen.
- 3 Drücken Sie auf **▶** und anschließend auf **▲ / ▼**, um die Stunden einzustellen.
- 4 Drücken Sie die **▶**-Taste und anschließend die **▲ / ▼**-Taste, um die Minuten einzustellen.
- 5 Drücken Sie die Taste **EXIT**, um zur normalen Fernsehansicht zurückzukehren.



1

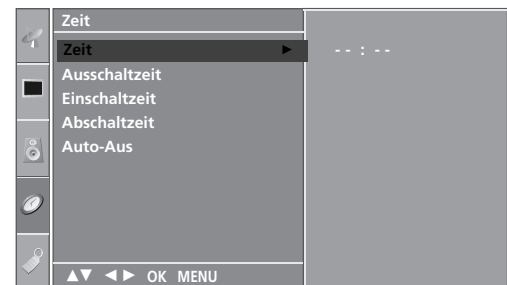

2 3 4

ZEITEINSTELLUNG

AUTOMATISCHE TIMER-EINSTELLUNG EIN/AUS

Zwei Stunden nachdem das Gerät durch die Einschaltzeitfunktion aktiviert wurde, kehrt es automatisch zurück in den Bereitschaftsmodus, sofern zwischenzeitlich keine Taste betätigt wurde.

Ist die Ein-/Ausschalt-Zeit-Funktion aktiviert, wird diese täglich zur angegebenen Zeit ausgeführt.

Die **Ausschaltzeit** hat gegenüber der **Einschaltzeit** Vorrang, wenn beide auf die gleiche Uhrzeit eingestellt sind.

Für die Einschaltfunktion muss das Gerät auf Bereitschaft geschaltet sein.



1 Drücken Sie **MENU** (Menü) und dann **▲ / ▼**, um das Menü **Zeit** aufzurufen.

2 Drücken Sie auf **▶** und anschließend auf **▲ / ▼**, um die Option **Ausschaltzeit** oder **Einschaltzeit** auszuwählen.

3 Drücken Sie auf **▶** und anschließend auf **▲ / ▼**, um die Option **Ein** auszuwählen.

- Zum Abschalten der **Ein-/Ausschalt-Zeit**-Funktion betätigen Sie die Taste **Aus**.

4 Drücken Sie die **▶**-Taste und anschließend die **▲ / ▼**-Taste um, die Stunden einzustellen.

5 Drücken Sie die **▶**-Taste und anschließend die **▲ / ▼**-Taste um, die Minuten einzustellen.

6 **Nur für die Funktion Einschaltzeit**

- **Programm:** Drücken Sie **▶** und dann **▲ / ▼**, um den gewünschten Sender auszuwählen.
- **Lautstärke:** Drücken Sie **▶** und dann **▲ / ▼**, um die Lautstärke für die Einschaltfunktion auszuwählen.

7 Drücken Sie die Taste **EXIT**, um zur normalen Fernsehsicht zurückzukehren.



1



2 3 4 5

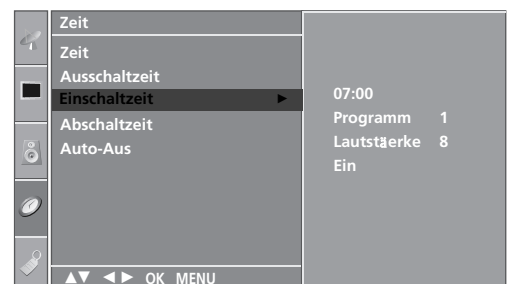

2 3 4 5 6

TIMER FÜR AUSSCHALTFUNKTION EINSTELLEN

Sie müssen das Gerät nicht ausschalten, bevor Sie einschlafen. Die Funktion **Auto-Aus** schaltet das Gerät automatisch nach einem bestimmten Zeitraum in den Standby-Modus.

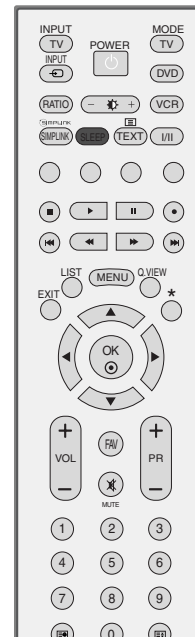

- 1 Drücken Sie die Taste **SLEEP** mehrmals, um die Anzahl der Minuten einzustellen. Zuerst wird die Option '  - - - ' angezeigt, dann folgen die Sleep-Timer Optionen: 10, 20, 30, 60, 90, 120, 180 und 240 Minuten.
- 2 Wenn die gewünschte Anzahl an Minuten am Bildschirm angezeigt wird, beginnt die Funktion, die Anzahl der Minuten rückwärts herunterzuzählen.

■ Sie können den Timer für die Ausschaltfunktion auch über das Menü **Zeit** einrichten.



HINWEIS

- ▶ Um die verbleibende Zeit bis zum Abschalten anzuzeigen, betätigen Sie die Taste **SLEEP** erneut.
- ▶ Um die Ausschaltzeit wieder aufzuheben, drücken Sie wiederholt **SLEEP**, bis die Einstellung '  - - - ' ausgewählt ist.
- ▶ Wenn Sie das Gerät ausschalten, wird die eingestellte Zeit automatisch aufgehoben.

ZEITEINSTELLUNG

AUTOMATISCHES AUSSCHALTEN

Wenn das Gerät eingeschaltet, aber kein Eingangssignal vorhanden ist, wird das Gerät nach 10 Minuten automatisch ausgeschaltet.



1 Drücken Sie **MENU** (Menü) und dann **▲ / ▼**, um das Menü **Zeit** aufzurufen.

2 Drücken Sie die Taste **▶** und anschließend die Taste **▲ / ▼**, um die Option **Auto-Aus** auszuwählen.

3 Drücken Sie die Taste **▶** und anschließend die Taste **▲ / ▼**, um die Option **Ein** oder **Aus** auszuwählen.

4 Drücken Sie die Taste **EXIT**, um zur normalen Fernsehansicht zurückzukehren.



1



2 3

VIDEOTEXT

Diese Funktion ist in einigen Ländern nicht verfügbar.

Videotext ist ein kostenloser, aktueller Informationsdienst vieler Fernsehanstalten. Über Videotext werden sog. "Seiten" mit Nachrichten, Wetterdaten, Fernsehprogrammen, Aktienkursen und vielen anderen Themen zur Verfügung gestellt.

Der Videotext-Decoder dieses Gerätes unterstützt SIMPLE-, TOP- und FASTEXT-Systeme. SIMPLE-Text (Standard-Videotext) besteht aus einer Reihe von Seiten, die durch direkte Eingabe der entsprechenden Seitenzahlen aufgerufen werden. TOP- und FAS-TEXT sind neuere Funktionen, mit denen ein schnellerer Zugang zu Videotext-Informationen ermöglicht wird.

EIN- UND AUSSCHALTEN

Betätigen Sie die Taste TEXT, um den Videotext-Modus einzuschalten. Nun wird die erste oder die letzte Seite auf dem Bildschirm angezeigt.

In der Kopfzeile des Bildschirms werden zwei Seitennummern, der Name des Fernsehsenders, Datum und Uhrzeit angezeigt. Die erste Seitennummer ist die gewählte Seitennummer, die zweite ist die Nummer der aktuell angezeigten Seite. Um den Videotext wieder auszuschalten, betätigen Sie die Taste TEXT oder EXIT. Das Gerät kehrt in den vorherigen Modus zurück.

SIMPLE-TEXT

■ Seite aufrufen

- 1 Geben Sie mit den Zifferntasten die gewünschte dreistellige Seitennummer ein. Wenn Sie bei der Wahl eine falsche Nummer eingeben, ergänzen Sie zunächst die dreistellige Zahl und geben dann die korrekte Seitennummer erneut ein.
- 2 Mit der Taste **PR+/-** rufen Sie die vorherige bzw. die nächste Seite auf.

TOP-TEXT

Die Benutzerführung zeigt im unteren Bereich des Bildschirms vier Farbfelder (rot, grün, gelb und blau). Das gelbe Feld steht für die nächste Gruppe, das blaue Feld für den nächsten Themenblock.

■ Themenblock / Gruppe / Seite aufrufen

- 1 Mit der blauen Taste schalten Sie von Themenblock zu Themenblock.
- 2 Mit der gelben Taste schalten Sie zur nächsten Gruppe mit automatischer Überleitung zum nächsten Themenblock.
- 3 Mit der grünen Taste schalten Sie zur nächsten vorhandenen Seite mit automatischer Überleitung zum nächsten Themenblock. Für diese Funktion kann auch die Taste PR+ benutzt werden.
- 4 Mit der roten Taste kehren Sie zu der vorherigen Auswahl zurück. Für diese Funktion kann auch die Taste PR- benutzt werden.

■ Direkte Seitenanwahl

Ebenso wie beim SIMPLE-Modus können Sie eine bestimmte Seite auch im TOP-Modus durch direkte Eingabe der dreistelligen Seitennummer über die Zifferntasten aufrufen.

FASTEXT-MODUS

Die Videotext-Seiten sind am unteren Bildschirmrand farbkodiert und werden mit den entsprechenden Farbtasten aufgerufen.

■ Seite aufrufen

- 1 Betätigen Sie die Taste , um die Indexseite (Inhaltsübersicht) aufzurufen.
- 2 Die am unteren Bildschirmrand farbkodierten Seiten werden mit den entsprechenden Farbtasten aufgerufen.
- 3 Ebenso wie beim SIMPLE-Modus, können Sie eine bestimmte Seite auch im FASTEXT-Modus durch direkte Eingabe der dreistelligen Seitennummer über die Zifferntasten aufrufen.
- 4 Mit der Taste PR+/- rufen Sie die vorherige bzw. die nächste Seite auf.

SPEZIELLE VIDEOTEXT-FUNKTIONEN



■ REVEAL (Ratespiele unter Videotext)

Durch Betätigen dieser Taste, zeigen Sie versteckte Informationen an, z.B. die Lösungen zu Quizfragen oder Rätseln. Wenn Sie diese Taste erneut betätigen, werden diese Informationen wieder vom Bildschirm gelöscht.



■ SIZE (Seitenansicht vergrößern)

Der Text wird in doppelter Höhe angezeigt.

Wenn Sie die Taste einmal drücken, wird zunächst die obere Seitenhälfte vergrößert dargestellt; durch erneutes Betätigen der Taste wird die untere Hälfte der Seite vergrößert.

Nach dem dritten Tastendruck sehen Sie wieder die ganze Seite in Normalansicht.



■ UPDATE (Seitenblättern im Hintergrund)

Wenn Sie nach einer Seitenanwahl diese Taste drücken, wird auf das zuvor eingestellte Fernsehprogramm umgeschaltet, während Sie auf die neue Videotext-Seite warten. Das Symbol der Taste wird auf dem Bildschirm links oben eingeblendet. Sobald die Seite verfügbar ist, wird statt des Symbols die Seitennummer eingeblendet. Drücken Sie nun nochmals die Taste, um die Videotext-Seite anzuzeigen.



■ TIME

Nach Betätigen der Taste wird in das laufende Fernsehprogramm eines Senders, der Videotext sendet, rechts oben am Bildschirm die aktuelle Uhrzeit eingeblendet. Nach dem zweiten Tastendruck wird die Uhrzeit wieder ausgeblendet. Im Videotext-Modus können Sie mit dieser Taste eine Folgeseite aufrufen. Die Nummer der Folgeseite wird unten am Bildschirm angezeigt. Wenn Sie die Folgeseite anhalten bzw. ändern möchten, betätigen Sie die Taste ROT / GRÜN, PR +/- oder die Zifferntasten.

Durch nochmaliges Drücken der Taste schalten Sie diese Funktion wieder aus.



■ HOLD

Videotext-Meldungen können auf mehrere Seiten verteilt sein, die dann automatisch weitergeblättert werden. Mit dieser Taste halten Sie die Seitenfortschaltung an. Die Gesamtzahl der Seiten und die Nummer der aktuellen Seite werden normalerweise unter der Uhrzeit angezeigt. Wenn Sie diese Taste drücken, wird das Haltesymbol links oben angezeigt, und die aktuelle Seite bleibt auf dem Bildschirm erhalten.

Um mit dem Blättern fortzufahren, drücken Sie erneut diese Taste.

FEHLERBEHEBUNG

Der Betrieb ist nicht wie sonst möglich.	
Die Fernbedienung funktioniert nicht.	<ul style="list-style-type: none"> ■ Prüfen Sie, ob sich zwischen dem Produkt und der Fernbedienung ein Hindernis befindet, das das Signal der Fernbedienung beeinträchtigt. ■ Sind die Batterien richtig eingelegt (+ zu +, - zu -)? ■ Ist der korrekte Betriebsmodus eingestellt: TV, VCR usw.? ■ Legen Sie neue Batterien ein.
Das Gerät wird plötzlich abgeschaltet.	<ul style="list-style-type: none"> ■ Ist der Timer für die Ausschaltfunktion eingestellt? ■ Überprüfen Sie die Steuerungseinstellungen der Stromversorgung. Die Stromversorgung ist unterbrochen. ■ Keine Übertragung bei aktivierter automatischer Abschaltung.

Die Videofunktion funktioniert nicht.	
Kein Bild & kein Ton	<ul style="list-style-type: none"> ■ Prüfen Sie, ob das Gerät eingeschaltet ist. ■ Versuchen Sie einen anderen Kanal. Das Problem kann mit der Übertragung zusammenhängen. ■ Ist das Stromkabel mit der Steckdose verbunden? ■ Prüfen Sie die Antennenausrichtung und/oder -position. ■ Prüfen Sie die Steckdose, mit der das Gerät verbunden ist. Stecken Sie hierfür ein anderes Gerät an.
Das Bild wird nach dem Einschalten nur langsam angezeigt.	<ul style="list-style-type: none"> ■ Das ist normal, da das Bild während des Einschaltvorgangs gedämpft wird. Wenden Sie sich an den Service, falls das Bild auch nach fünf Minuten noch nicht angezeigt wird.
Keine/schlechte Farben oder schlechtes Bild	<ul style="list-style-type: none"> ■ Stellen Sie die Farbe über die Menüoptionen ■ Sorgen Sie für einen ausreichenden Abstand zwischen dem Produkt und dem Videorekorder. ■ Versuchen Sie einen anderen Kanal. Das Problem kann mit der Übertragung zusammenhängen. ■ Sind die Videokabel korrekt angeschlossen? ■ Aktivieren Sie eine beliebige Funktion, um die Helligkeit des Bildes wiederherzustellen.
Horizontale/vertikale Balken oder zitterndes Bild	<ul style="list-style-type: none"> ■ Suchen Sie nach einer lokalen Störquelle (z. B. ein elektrisches Gerät oder Werkzeug).
Schlechter Empfang auf einigen Kanälen	<ul style="list-style-type: none"> ■ Stations- oder Kabelprobleme. Wechseln Sie zu einer anderen Station. ■ Das Signal der Station ist zu schwach. Richten Sie die Antenne neu aus, um eine schwächere Station empfangen zu können. ■ Suchen Sie nach möglichen Störquellen.
Linien oder Streifen im Bild	<ul style="list-style-type: none"> ■ Überprüfen Sie die Antenne (Ausrichtung ändern).

Die Audiofunktion funktioniert nicht.

Bild OK & kein Ton	<ul style="list-style-type: none">■ Drücken Sie die Taste VOL +/-.■ Der Ton ist stumm geschaltet? Drücken Sie die Taste MUTE (Stumm).■ Versuchen Sie einen anderen Kanal. Das Problem kann mit der Übertragung zusammenhängen.■ Sind die Audiokabel korrekt angeschlossen?
Keine Ausgabe über einen der Lautsprecher	<ul style="list-style-type: none">■ Stellen Sie die Balance über die Menüoptionen ein.
Ungewöhnliche Geräusche aus dem Inneren des Geräts	<ul style="list-style-type: none">■ Eine Änderung der Umgebungfeuchtigkeit bzw. -temperatur kann beim Ein- und Auschalten des Geräts zu ungewöhnlichen Geräuschen führen. Dies deutet nicht auf eine Fehlfunktion des Geräts hin.

Es gibt ein Problem im PC-Modus. (Die Angaben gelten nur für den Anschluss an einen PC.)

Das Signal liegt außerhalb des Bereichs.	<ul style="list-style-type: none">■ Passen Sie die Auflösung sowie die horizontale bzw. die vertikale Frequenz an.■ Prüfen Sie die Eingangsquelle.
Vertikaler Balken oder Streifen auf dem Hintergrund & horizontales Rauschen & falsche Positionierung	<ul style="list-style-type: none">■ Führen Sie die automatische Konfiguration durch oder stellen Sie die Uhr, die Phase oder die H/V-Position ein.
Die Bildfarbe ist nicht stabil oder einfarbig?	<ul style="list-style-type: none">■ Prüfen Sie das Signalkabel.■ Installieren Sie die Grafikkarte des PC neu.

INSTANDHALTUNG

Frühzeitige Funktionsstörungen können verhindert werden. Durch die sorgfältige und regelmäßige Reinigung des Geräts kann die Lebensdauer Ihres neuen Fernsehgeräts verlängert werden. Schalten Sie das Gerät aus und ziehen Sie den Netzstecker, bevor Sie mit der Reinigung beginnen.

Reinigung des Bildschirms

- 1 Auf folgende Art und Weise halten Sie Ihren Bildschirm eine Zeit lang staubfrei. Befeuchten Sie ein weiches Tuch mit einer Lösung aus lauwarmem Wasser und etwas Weichspüler oder Geschirrspülmittel. Wringen Sie das Tuch aus, bis es fast trocken ist, und wischen Sie dann damit den Bildschirm ab.
- 2 Vergewissern Sie sich, dass kein überschüssiges Wasser am Bildschirm ist, und lassen Sie ihn dann uftrocknen, bevor Sie das Fernsehgerät wieder einschalten.

Reinigung des Gehäuses

- Entfernen Sie Schmutz und Staub mit einem weichen, trockenen und flusenfreien Tuch vom Gehäuse.
- Verwenden Sie dafür kein nasses Tuch.

Längere Abwesenheit

VORSICHT

- ▶ Wenn Sie das Fernsehgerät über einen längeren Zeitraum nicht verwenden (z. B. im Urlaub), ist es sinnvoll, den Netzstecker zu ziehen, um das Gerät vor der Beschädigung durch Blitzschlag oder vor Spannungsanstiegen zu schützen.

PRODUKTSPEZIFIKATIONEN

MODELLE		26LC41*	32LC41*/32LC43*	37LC41*/37LC43*	42LC41*/42LC43*
		26LC41-ZA	32LC41-ZA 32LC43-ZE 32LC43-ZA	37LC41-ZA 37LC43-ZA	42LC41-ZA 42LC43-ZA
Abmessungen (Breite x Höhe x Tiefe)	inklusive Standfuß	676,4 x 529,2 x 221,0 mm 26,6 x 20,8 x 8,7 inches	806,4 x 606,1 x 249,0 mm 31,8 x 23,9 x 9,8 inches	926,6 x 697,6 x 280,4 mm 36,5 x 27,5 x 11,0 inches	1032,7 x 750,0 x 287,6 mm 40,7 x 29,5 x 11,3 inches
	exklusive Standfuß	676,4 x 474,3 x 85,0 mm 26,6 x 18,7 x 3,3 inches	806,4 x 548,4 x 80,5 mm 31,8 x 21,6 x 3,2 inches	926,6 x 635,6 x 88,0 mm 36,5 x 25,0 x 3,5 inches	1032,7 x 685,5 x 88,5 mm 40,7 x 27,0 x 3,5 inches
Gewicht	inklusive Standfuß	10,1 kg / 22,3 lbs	13,9 kg / 30,7 lbs	20,0 kg / 44,1 lbs	24,5 kg / 54,0 lbs
	exklusive Standfuß	9,1 kg / 20,1 lbs	11,3 kg / 24,9 lbs	16,3 kg / 35,9 lbs	20 kg / 44,1 lbs
Netzstrom Gesamtleistungsaufnahme		AC100-240V~ 50/60Hz 1,3A 130W	AC100-240V~ 50/60Hz 1,5A 150W	AC100-240V~ 50/60Hz 1,8A 170W	AC100-240V~ 50/60Hz 2,2A 200W
MODELLE		26LC5*	32LC5*	37LC5*	42LC5*
		26LC51-ZA 26LC51C-ZA	32LC51-ZA 32LC52-ZC 32LC52C-ZC 32LC53-ZA	37LC51-ZA 37LC53-ZA	42LC51-ZA 42LC53-ZA
Abmessungen (Breite x Höhe x Tiefe)	inklusive Standfuß	676,6 x 531,0 x 221,0 mm 26,6 x 20,9 x 8,7 inches	806,6 x 606,5 x 249 mm 31,8 x 23,9 x 9,8 inches	927 x 692,8 x 280,5 mm 36,5 x 27,3 x 11,1 inches	1033,4 x 750,0 x 287,6 mm 40,7 x 29,5 x 11,3 inches
	exklusive Standfuß	676,6 x 478,7 x 84,0 mm 26,6 x 18,9 x 3,3 inches	806,6 x 552,3 x 79 mm 31,8 x 21,8 x 3,1 inches	927 x 630 x 88,0 mm 36,5 x 24,8 x 3,5 inches	1033,4 x 686,8 x 88,5 mm 40,7 x 27,0 x 3,5 inches
Gewicht	inklusive Standfuß	10,4 kg / 22,9 lbs	13,7 kg / 30,2 lbs	20,0 kg / 44,1 lbs	24,9 kg / 54,9 lbs
	exklusive Standfuß	9,0 kg / 19,9 lbs	11,2 kg / 24,7 lbs	16,0 kg / 35,3 lbs	20,4 kg / 45,0 lbs
Netzstrom Gesamtleistungsaufnahme		AC100-240V~ 50/60Hz 1,3A 130W	AC100-240V~ 50/60Hz 1,5A 150W	AC100-240V~ 50/60Hz 1,8A 170W	AC100-240V~ 50/60Hz 2,2A 200W
Fernsehnorm Programmerfassung Impedanz Außenantenne		PAL/SECAM B/G/D/K, PAL I/II, SECAM L/L' VHF: E2 ~ E12, UHF: E21 ~ E69, CATV: S1 ~ S20, HYPER: S21 ~ S47 75 Ω			
Umgebungsbedingungen	Umgebungstemperatur im Betrieb Luftfeuchtigkeit im Betrieb	0 ~ 40°C / 32 ~ 104°F Unter 80%			
	Umgebungstemperatur bei Lagerung Luftfeuchtigkeit bei Lagerung	-20 ~ 60°C / -4 ~ 140°F Unter 85%			

■ Diese Angaben können ohne Ankündigung bei Qualitätsverbesserungen geändert werden.

PRODUKTSPEZIFIKATIONEN

MODELLE		26LC42*	32LC42*	37LC42*	42LC42*
		26LC42-ZC	32LC42-ZC	37LC42-ZC	42LC42-ZC
Abmessungen (Breite x Höhe x Tiefe)	inklusive Standfuß	676,4 x 529,2 x 228,9 mm 26,6 x 20,9 x 9,0 inches	806,8 x 605,6 x 260,5 mm 31,8 x 23,9 x 10,3 inches	926,6 x 697,6 x 280,4 mm 36,5 x 27,5 x 11,1 inches	1032,7 x 750,0 x 300,2 mm 40,7 x 29,6 x 11,8 inches
	exklusive Standfuß	676,4 x 474,3 x 85,0 mm 26,6 x 18,7 x 3,4 inches	806,8 x 605,5 x 79,0 mm 31,8 x 23,9 x 3,1 inches	926,6 x 635,6 x 88,0 mm 36,5 x 25,0 x 3,5 inches	1032,7 x 685,5 x 88,5 mm 40,7 x 27,0 x 3,5 inches
Gewicht	inklusive Standfuß	9,62 kg / 21,2 lbs	14,4 kg / 31,8 lbs	20,0 kg / 44,1 lbs	24,5 kg / 54,0 lbs
	exklusive Standfuß	8,62 kg / 19,0 lbs	11,74 kg / 25,9 lbs	16,3 kg / 36,0 lbs	20 kg / 44,1 lbs
Netzstrom Gesamtleistungsaufnahme		AC100-240V~ 50/60Hz 1,3A 130W	AC100-240V~ 50/60Hz 1,5A 150W	AC100-240V~ 50/60Hz 1,8A 170W	AC100-240V~ 50/60Hz 2,2A 200W
MODELLE		42PC5*	42PC5RV*	50PC5*	26LC3*
		42PC51-ZB 42PC52-ZD	42PC5RV-ZD	50PC51-ZB 50PC52-ZD	26LC3RA-ZA
Abmessungen (Breite x Höhe x Tiefe)	inklusive Standfuß	1048,0 x 766,0 x 310,0 mm 41,3 x 30,2 x 12,2 inches	1048,0 x 766,0 x 310,0 mm 41,3 x 30,2 x 12,2 inches	1242,0 x 887,6 x 370,0 mm 48,9 x 34,9 x 14,6 inches	680,0 x 550,0 x 235,0 mm 26,8 x 21,7 x 9,3 inches
	exklusive Standfuß	1048,0 x 713,0 x 83,5 mm 41,3 x 28,1 x 3,3 inches	1048,0 x 713,0 x 83,5 mm 41,3 x 28,1 x 3,3 inches	1242,0 x 827,2 x 88,0 mm 48,9 x 32,6 x 3,5 inches	680,0 x 436,6 x 119,4 mm 26,8 x 17,2 x 4,7 inches
Gewicht	inklusive Standfuß	28,0 kg / 61,7 lbs	28,0 kg / 61,7 lbs	39,3 kg / 86,6 lbs	12,4 kg / 27,3 lbs
	exklusive Standfuß	24,6 kg / 54,2 lbs	24,6 kg / 54,2 lbs	34,6 kg / 76,2 lbs	11,5 kg / 25,3 lbs
Netzstrom Gesamtleistungsaufnahme		AC100-240V~ 50/60Hz 3,5A 310W	AC100-240V~ 50/60Hz 3A 260W	AC100-240V~ 50/60Hz 5,0A 450W	AC100-240V~ 50/60Hz 1,3A 130W
Fernsehnorm Programmerfassung Impedanz Außenantenne		PAL/SECAM B/G/D/K, PAL I/II, SECAM L/L' VHF: E2 ~ E12, UHF: E21 ~ E69, CATV: S1 ~ S20, HYPER: S21 ~ S47 75 Ω			
Umgebungsbedingungen	Umgebungstemperatur im Betrieb Luftfeuchtigkeit im Betrieb	0 ~ 40°C / 32 ~ 104°F Unter 80%			
	Umgebungstemperatur bei Lagerung Luftfeuchtigkeit bei Lagerung	-20 ~ 60°C / -4 ~ 140°F Unter 85%			

■ Diese Angaben können ohne Ankündigung bei Qualitätsverbesserungen geändert werden.

PROGRAMMIEREN DER FERNBEDIENUNG

Bei der Fernbedienung handelt es sich um ein markenunabhängiges Fabrikat bzw. eine Universalfernbedienung. Sie kann zur Steuerung der meisten Geräte anderer Hersteller, die über eine Fernbedienung betätigt werden können, eingesetzt werden. Beachten Sie, dass die Fernbedienung möglicherweise nicht für alle Modelle anderer Marken geeignet ist.

Die Programmierung eines Codes auf eine Fernbedienung

- 1** Testen Sie Ihre Fernbedienung.
Um herauszufinden, ob die Fernbedienung das Gerät ohne Programmierung steuern kann, schalten Sie das Gerät wie z. B. den Videorekorder ein, drücken die entsprechende Modus-Taste (wie z. B. DVD oder VCR) auf der Fernbedienung und richten sie dabei auf das Gerät. Drücken Sie die Tasten POWER (Ein/Aus) und PR +/- , um zu prüfen, ob das Gerät entsprechend reagiert. Wenn nicht, muss die Fernbedienung für die Steuerung des Geräts programmiert werden.
- 2** Stellen Sie das zu programmierende Gerät ein und drücken Sie dann die entsprechende Modus-Taste (z. B. DVD oder VCR) auf der Fernbedienung. Die Fernbedienungstaste des gewünschten Geräts wird beleuchtet.
- 3** Drücken Sie gleichzeitig MENU (Menü) und MUTE (Lautlos), dann kann die Fernbedienung für den Code programmiert werden.
- 4** Geben Sie eine Code-Nummer über die Zahlentasten der Fernbedienung ein. Die Programmier-Codes für die jeweiligen Geräte sind auf den folgenden Seiten aufgeführt. Auch hier schaltet sich das Gerät aus, wenn der richtige Code eingegeben wurde.
- 5** Drücken Sie MENU (Menü), um den Code zu speichern.
- 6** Prüfen Sie die Funktionen der Fernbedienung auf ihre Funktionstüchtigkeit. Wenn nicht, wiederholen Sie den Vorgang ab Schritt 2.

PROGRAMMIERCODES

VCRs

Marke	Codes	Marke	Codes	Marke	Codes
AIWA	034	MAGNAVOX	031 033 034 041	SAMSUNG	032 040 102 104
AKAI	016 043 046 124		067 068		105 107 109 112
	125 146	MARANTZ	012 031 033 067		113 115 120 122
AMPRO	072		069		125
ANAM	031 033 103	MARTA	101	SANSUI	022 043 048 135
AUDIO DYNAMICS	012 023 039 043	MATSUI	027 030	SANYO	003 007 010 014
BROKSONIC	035 037 129	MEI	031 033		102 134
CANON	028 031 033	MEMOREX	003 010 014 031	SCOTT	017 037 112 129
CAPEHART	108		033 034 053 072		131
CRAIG	003 040 135		101 102 134 139	SEARS	003 008 009 010
CURTIS MATHES	031 033 041	MGA	045 046 059		013 014 017 020
DAEWOO	005 007 010 064	MINOLTA	013 020		031 042 073 081
	065 108 110 111	MITSUBISHI	013 020 045 046	SHARP	031 054 149
	112 116 117 119		049 051 059 061	SHINTOM	024
DAYTRON	108		151	SONY	003 009 031 052
DBX	012 023 039 043	MTC	034 040		056 057 058 076
DYNATECH	034 053	MULTITECH	024 034		077 078 149
ELECTROHOME	059	NEC	012 023 039 043	SOUNDESIGN	034
EMERSON	006 017 025 027		048	STS	013
	029 031 034 035	NORDMENDE	043	SYLVANIA	031 033 034 059
	036 037 046 101	OPTONICA	053 054		067
	129 131 138 153	PANASONIC	066 070 074 083	SYMPHONIC	034
FISHER	003 008 009 010		133 140 145	TANDY	010 034
FUNAI	034	PENTAX	013 020 031 033	TATUNG	039 043
GE	031 033 063 072		063	TEAC	034 039 043
	107 109 144 147	PHILCO	031 034 067	TECHNICS	031 033 070
GO VIDEO	132 136	PHILIPS	031 033 034 054	TEKNIKA	019 031 033 034
HARMAN KARDON	012 045		067 071 101		101
HITACHI	004 018 026 034	PILOT	101	THOMAS	034
	043 063 137 150	PIONEER	013 021 048	TMK	006
INSTANTREPLAY	031 033	PORTLAND	108	TOSHIBA	008 013 042 047
JCL	031 033	PULSAR	072		059 082 112 131
JCPENNY	012 013 015 033	QUARTZ	011 014	TOTEVISION	040 101
	040 066 101	QUASAR	033 066 075 145	UNITECH	040
JENSEN	043	RCA	013 020 033 034	VECTOR RESEARCH	012
JVC	012 031 033 043		040 041 062 063	VICTOR	048
	048 050 055 060		107 109 140 144	VIDEO CONCEPTS	012 034 046
	130 150 152		145 147	VIDEOSONIC	040
KENWOOD	014 034 039 043	REALISTIC	003 008 010 014	WARDS	003 013 017 024
	047 048		031 033 034 040		031 033 034 040
LG (GOLDSTAR)	001 012 013 020		053 054 101		053 054 131
	101 106 114 123	RICO	058	YAMAHA	012 034 039 043
LLOYD	034	RUNCO	148	ZENITH	034 048 056
LXI	003 009 013 014	SALORA	014		058 072 080 101
	017 034 101 106				
MAGIN	040				

DVD

Marke	Codes	Marke	Codes	Marke	Codes
APEX DIGITAL	022	mitsubishi	002	RCA	005 006
DENON	020 014	NAD	023	SAMSUNG	011 015
GE	005 006	ONKYO	008 017	SONY	007
HARMAN KARDON	027	PANASONIC	003 009	THOMPSON	005 006
JVC	012	PHILIPS	013	TOSHIBA	019 008
LG	001 010 016 025	PIONEER	004 026	YAMAHA	009 018
MAGNAVOX	013	PROCEED	021	ZENITH	010 016 025
MARANTZ	024	PROSCAN	005 006		

ANSCHLUSS EINES EXTERNEN STEUERGERÄTS (26LC51C*, 32LC52C*)

Schließen Sie den RS-232C-Eingangsstecker an ein externes Steuergerät (z. B. einen Computer oder ein A/V-Steuersystem) an und steuern Sie die TV-Funktionen extern. Schließen Sie den seriellen Anschluss des Steuergeräts an den RS-232C-Stecker an der Rückseite des TV-Geräts an.

Das RS-232C-Anschlusskabel wird nicht mit dem TV-Gerät mitgeliefert.

RS-232C-Einrichtung

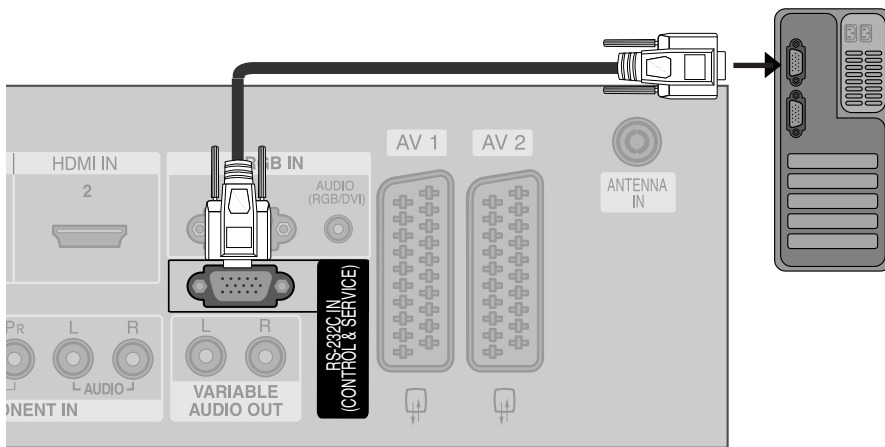

Anschlussstyp; D-Sub 9-Pin männlich

Nr.	Pin-Name
1	Kein Anschluss
2	RXD (Datenempfang)
3	TXD (Datenübertragung)
4	DTR (DTE-Seite bereit)
5	GND
6	DSR (DCE-Seite bereit)
7	RTS (Bereit zu senden)
8	CTS (Löschen zu senden)
9	Kein Anschluss

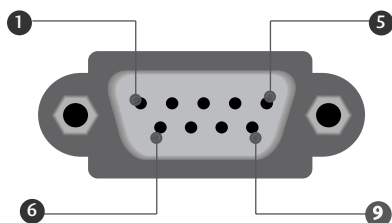

ANHANG

RS-232C-Konfigurationen

7-adrige Konfigurationen (Standard-RS-232C-Kabel)

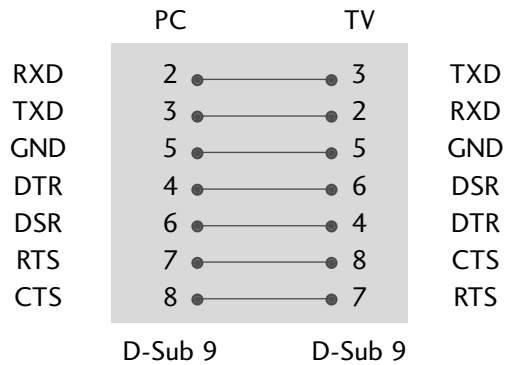

3-adrige Konfigurationen (nicht Standard)

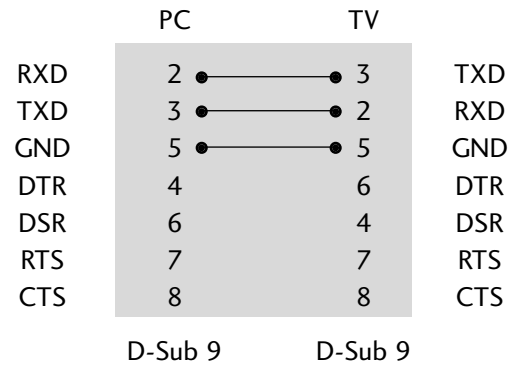

Kommunikationsparameter

- Baudrate: 9600 bps (UART)
- Datenlänge: 8 Bits
- Parität: Ohne
- Stoppbit: 1 Bit
- Kommunikationscode: ASCII-Code
- Verwenden Sie ein Kreuzkabel (Cross/Reverse).

Befehlsreferenzliste

	BEFEHL1	BEFEHL2	DATEN (Hex)		BEFEHL1	BEFEHL2	DATEN (Hex)
01. Strom	k	a	0 ~ 1	13. Balance	k	t	0 ~ 64
02. Seitenverhältnis	k	c	*	14. Farbtemperatur	k	u	0 ~ 3
03. Bildschirm-Ruhezustand	k	d	0 ~ 1	15. Rot-Einstellung	k	v	0 ~ 3C(und 50)
04. Stummschaltung	k	e	0 ~ 1	16. Grün-Einstellung	k	w	0 ~ 3C(und 50)
05. Lautstärkeregelung	k	f	0 ~ 64	17. Blau-Einstellung	k	\$	0 ~ 3C(und 50)
06. Kontrast	k	g	0 ~ 64	18. Abweichender Status	k	z	FF
07. Helligkeit	k	h	0 ~ 64	19. Auto-Konfigurieren	j	u	1
08. Farbe	k	i	0 ~ 64	20. Programmauswahl	m	a	*
09. Farbton	k	j	0 ~ 64	21. Taste	m	c	Tastencode
10. Schärfe	k	k	0 ~ 64	22. Eingangsauswahl	x	b	*
11. OSD-Auswahl	k	l	0 ~ 1				
12. Remote Control lock mode	k	m	0 ~ 1				

Übertragungs-/Empfangsprotokoll

Übertragung

[Command1][Command2][][Set ID][][Daten][Cr]

[Command 1] : Erster Befehl.(j,k,m oder x)

[Command 2] : Zweiter Befehl.

[Set ID] : Sie können die Set-ID einstellen, um die gewünschte Monitor-ID im Menü "Special" (Spezial) zu wählen. Der Einstellungsbereich beträgt 1-99. Wenn Sie als Set-ID "0" auswählen, wird jedes angeschlossene TV-Set gesteuert. Die Set-ID wird im Menü als Dezimalzahl und im Übertragungs-/Empfangsprotokoll als Hexadezimalzahl (0x0-0x63) angegeben.

[DATEN] : Für die Übertragung von Befehlsdaten.

"FF" übertragen, um Befehlsstatus zu lesen.

[Cr] : Carriage Return.

ASCII-Code "0x0D"

[] : ASCII-Code "Leerschritt (0x20)"

OK-Bestätigung

[Command2][][Set ID][][OK][Daten][x]

Der TV überträgt ACK (Bestätigung) beim Empfang normaler Daten basierend auf diesem Format. Wenn sich zu diesem Zeitpunkt Daten im Datenlesemodus befinden, werden die aktuellen Statusdaten angezeigt. Wenn sich die Daten im Datenschreibmodus befinden, werden die Daten an den PC zurückgegeben.

Fehlerbestätigung

[Command2][][Set ID][][NG][Daten][x]

Der TV überträgt ACK (Bestätigung) beim Empfang nicht normaler Daten von nicht brauchbaren Funktionen oder bei Kommunikationsfehlern basierend auf diesem Format.

Daten1: Ungültiger Code

Daten2: Nicht unterstützte Funktion

Daten3: Weiter warten

ANHANG

01. Einschalten (Befehl2:a)

Für die Steuerung des Ein-/Ausschaltens des TV-Geräts.

Übertragung [k][a][][Set ID][][Daten][Cr]

Daten 0 : Ausschalten Daten 1 : Einschalten

Bestätigung [a][][Set ID][][OK][Daten][x]

Für die Anzeige des Ein-/Ausschaltens.

Übertragung [k][a][][Set ID][][FF][Cr]

Bestätigung [a][][Set ID][][OK][Daten][x]

* Wenn andere Funktionen FF-Daten in diesem Format übertragen, wird der Status jeder Funktion in ähnlicher Weise angezeigt.

02. Seitenverhältnis (Befehl2:c)

Für die Einstellung des Bildformats. Sie können das Bildformat auch über die Taste RATIO (Aspect Ratio Control) der TV-Fernbedienung oder im Menü „Picture“ (Bild) anpassen.

Übertragung [k][c][][Set ID][][Daten][Cr]

Date 1: Normalbild (4:3)

Date 5: Vollbild (Zoom2)

Date 2: Breitbild (16:9)

Date 6: Auto

Date 3: Spectacle

Date 7: Breitbild (14:9)

Date 4: Vollbild (Zoom1)

Date 8: Vollbild (Optional)

Bestätigung [c][][Set ID][][OK][Daten][x]

* Über die Eingabe RGB-PC oder Component wählen Sie das Seitenverhältnis 16:9 oder 4:3 aus.

03. Bildschirm-Ruhezustand (Befehl2:d)

Für die Aktivierung/Deaktivierung des Bildschirm-Ruhezustands.

Übertragung [k][d][][Set ID][][Daten][Cr]

Daten 0 : Bildschirm-Ruhezustand aus (Bild an)

Daten 1 : Bildschirm-Ruhezustand ein (Bild aus)

Bestätigung [d][][Set ID][][OK][Daten][x]

04. Stummschaltung (Befehl2:e)

Für die Aktivierung/Deaktivierung der Stummschaltung. Sie können die Stummschaltung auch über die Taste MUTE der TV-Fernbedienung einstellen.

Übertragung [k][e][][Set ID][][Daten][Cr]

Daten 0 : Stummschaltung ein (Lautstärke aus)

Daten 1 : Stummschaltung aus (Lautstärke ein)

Bestätigung [e][][Set ID][][OK][Daten][x]

05. Lautstärkeregelung (Befehl2:f)

Für die Einstellung der Lautstärke.

Sie können die Lautstärke auch über die Lautstärketasten der TV-Fernbedienung einstellen.

Übertragung [k][f][][Set ID][][Daten][Cr]

Data Min.: 0 - Max.: 64

Siehe 'Echtdatenzuordnung 1': auf Seite 6

Bestätigung [f][][Set ID][][OK][Daten][x]

06. Kontrast(Befehl2:g)

Für die Einstellung des Bildschirmkontrasts.

Sie können den Kontrast auch über das Menü "Picture" (Bild) einstellen.

Übertragung [k][g][][Set ID][][Daten][Cr]

Data Min.: 0 - Max.: 64

Siehe 'Echtdatenzuordnung 1': auf Seite 6

Bestätigung [g][][Set ID][][OK][Daten][x]

07. Helligkeit (Befehl2:h)

Für die Einstellung der Bildschirmhelligkeit. Sie können die Helligkeit auch über das Menü "Picture" (Bild) einstellen.

Übertragung [k][h][][Set ID][][Daten][Cr]

Data Min.: 0 - Max.: 64

Siehe 'Echtdatenzuordnung 1': auf Seite 6

Bestätigung [h][][Set ID][][OK][Daten][x]

08. Farbe (Befehl2:i)

Für die Einstellung der Bildschirmfarbe.

Sie können die Farbe auch über das Menü "Picture" (Bild) einstellen.

Übertragung [k][i][][Set ID][][Daten][Cr]

Data Min.: 0 - Max.: 64

Siehe 'Echtdatenzuordnung 1': auf Seite 6

Bestätigung [i][][Set ID][][OK][Daten][x]

09. Farbton (Befehl2:j)

Für die Einstellung des Bildschirmfarbtons.

Sie können den Farbton auch über das Menü "Picture" (Bild) einstellen.

Übertragung [k][j][][Set ID][][Daten][Cr]

Data Red : 0 ~ Green : 64

Siehe 'Echtdatenzuordnung 1': auf Seite 6

Bestätigung [j][][Set ID][][OK][Daten][x]

10. Schärfe (Befehl2:k)

Für die Einstellung der Bildschärfe.
Sie können die Bildschärfe auch über das Menü „Picture“ (Bild) einstellen.

Übertragung [k][k][][Set ID][][Daten][Cr]

Data Min.: 0 - Max.: 64

Siehe 'Echtdatenzuordnung 1'. auf Seite 6

Bestätigung [k][][Set ID][][OK][Data][x]

11. OSD-Auswahl (Befehl2:l)

Ein- und Ausschalten des OSD-Menüs (= auf dem Bildschirm angezeigtes Menü) mit der Fernbedienung

Übertragung [k][l][][Set ID][][Daten][Cr]

Daten 0: OSD aus

Daten 1: OSD ein

Bestätigung [l][][Set ID][][OK][Daten][x]

12. Fernbedienungssperre (Befehl2: m)

Für die Sperre der Tasten der Fernbedienung und der Frontkonsole am Gerät.

Übertragung [k][m][][Set ID][][Daten][Cr]

Daten 0: Sperre aus Daten 1: Sperre ein

Bestätigung [m][][Set ID][][OK][Daten][x]

Wenn Sie die Fernbedienung und die Frontkonsole des TV-Geräts nicht nutzen, verwenden Sie diesen Modus. Wenn der Hauptstrom aus-/eingeschaltet wird, wird die Fernbedienungssperre aufgehoben.

13. Balance (Befehl2:t)

Für die Einstellung der Balance.
Sie können die Balance auch im Menü Sound (Ton) einstellen.

Übertragung [k][t][][Set ID][][Daten][Cr]

Data Min.: 0 - Max.: 64

Siehe 'Echtdatenzuordnung 1'. auf Seite 6

Bestätigung [t][][Set ID][][OK][Daten][x]

14. Farbtemperatur (Befehl2: u)

Für die Einstellung der Farbtemperatur.
Sie können die Farbtemperatur auch im Menü Picture (Bild) einstellen.

Übertragung [k][u][][Set ID][][Daten][Cr]

Daten 0: Kalt 1: Normal 2: Warm 3: Anwender

Bestätigung [u][][Set ID][][OK][Daten][x]

15. Rot-Einstellung (Befehl2: v)

Einstellung der Farbtemperatur Rot.

Übertragung [k][v][][Set ID][][Daten][Cr]

Data Min: 0 ~ Max: 3C(oder 50)

Siehe 'Echtdatenzuordnung 2'. auf Seite 6

Bestätigung [v][][Set ID][][OK][Daten][x]

16. Grün-Einstellung (Befehl2: w)

Einstellung der Farbtemperatur Grün.

Übertragung [k][w][][Set ID][][Daten][Cr]

Data Min: 0 ~ Max: 3C(oder 50)

Siehe 'Echtdatenzuordnung 2'. auf Seite 6

Bestätigung [w][][Set ID][][OK][Daten][x]

17. Blau-Einstellung (Befehl2:\$)

Einstellung der Farbtemperatur Blau.

Übertragung [k][\$][][Set ID][][Daten][Cr]

Data Min: 0 ~ Max: 3C(oder 50)

Siehe 'Echtdatenzuordnung 2'. auf Seite 6

Bestätigung [\$][][Set ID][][OK][Daten][x]

ANHANG

18. Abweichender Status (Befehl2: z)

Zur Erkennung eines abweichenden Status

Diese Option ist nicht bei allen Modellen verfügbar.

Übertragung [k][z][][Set ID][][FF][][Cr]

Daten FF: Lesen

Bestätigung [z][][Set ID][][OK][Daten][x]

Daten 0: Normal (Strom und Signal vorhanden)

Daten 1: Kein Signal (Strom vorhanden)

Daten 2: TV-Gerät mit der Fernbedienung ausschalten

Daten 3: TV-Gerät über die automatische
Ausschaltfunktion ausschalten

Daten 4: TV-Gerät über die Funktion RS-232C ausschalten

Daten 5: 5 V aus

Daten 6: Strom aus

Daten 7: TV-Gerät über die Gebläsealarmfunktion
(Option) ausschalten

Daten 8: TV-Gerät über die Ausschaltfunktion ausschalten

Daten 9: TV-Gerät über die automatische
Ausschaltfunktion ausschalten

*Nur-Lesefunktion

19. Auto-Konfigurieren (Befehl1: j, Befehl2: u)

Für die automatische Einstellung der Bildposition und die automatische Minimierung des Bildwackelns. Nur in RGB (PC)-Modus.

Übertragung [j][u][][Set ID][][Daten][Cr]

Daten 1: To set (Auswählen)

Bestätigung [u][][Set ID][][OK][Daten][x]

20. Programmauswahl (Befehl1:m, Befehl2:a)

Für die Auswahl eines Programms für das Hauptbild.

Übertragung [m][a][][Set ID][][Daten0]

[][Daten1] [][Daten2][Cr]

Daten 0: Min: 0 ~ Max: 63 (0~C7, 200 Pr. ist eingeschaltet)

Siehe 'Echtdatenzuordnung 1'.

Daten 1: Egal

Daten 2: 0 : Haupt

1 : Unter(Optional)

Bestätigung [a][][Set ID][][OK][Daten0][x]

*Echtdatenzuordnung1

0 : Schritt 0
⋮
A : Schritt 10 (Set ID 10)
⋮
F : Schritt 15 (Set ID 15)
10 : Schritt 16 (Set ID 16)
⋮
64 : Schritt 100
⋮
6E : Schritt 110
⋮
73 : Schritt 115
74 : Schritt 116
⋮
C7 : Schritt 199
⋮
FE : Schritt 254
FF : Schritt 255

* Echtdatenzuordnung 2

0 : -40
1 : -39
2 : -38
⋮
28 : 0
⋮
4E : +38
4F : +39
50 : +40

21. Taste (Befehl1:m, Befehl2:c)

Für das Senden des IR-Fernbedienungs-Tastencodes.

Übertragung [m][c][][Set ID][][Daten][Cr]

Daten: Tastencodes siehe Seite 9

Bestätigung [c][][Set ID][][OK][Daten][x]

22. Eingangsauswahl (Befehl1: x, Befehl2: b)

Für die Auswahl der Eingangsquelle für das TV-Gerät.

Übertragung [x][b][][Set ID][][Daten][Cr]

Daten: Struktur

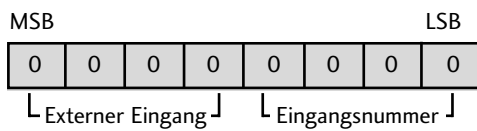

Externer Eingang				Daten
0	0	0	1	Analog
0	0	1	0	AV
0	1	0	0	Component
0	1	1	0	RGB-PC
1	0	0	1	HDMI

Eingangsnummer				Daten
0	0	0	0	Input1
0	0	0	1	Input2
0	0	1	0	Input3
0	0	1	1	Input4
0	1	0	0	Input5
0	1	0	1	Input6

Bestätigung [b][][Set ID][][OK][Daten][x]

ANHANG

IR-CODE

1. Anschließen

- Verbinden Sie das Kabel der Fernbedienung mit der Fernbedienungsbuchse am TV-Gerät.

2. Fernbedienung IR-Codes

■ Signalform-Ausgabe

Einzelimpuls, Modulationssignal mit 37,917 kHz Signal bei 455 kHz

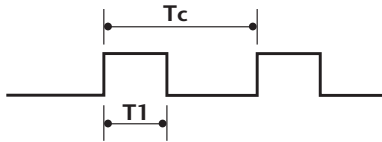

Trägerfrequenz
 $FCAR = 1/T_c = f_{OSC}/12$
 Relative Einschaltdauer = $T_1/T_c = 1/3$

■ Frame-Konfiguration

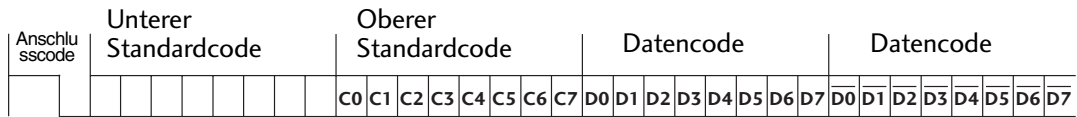

Repeat Frame-Wiederholung



■ Anschlusscode



■ Code-Wiederholung

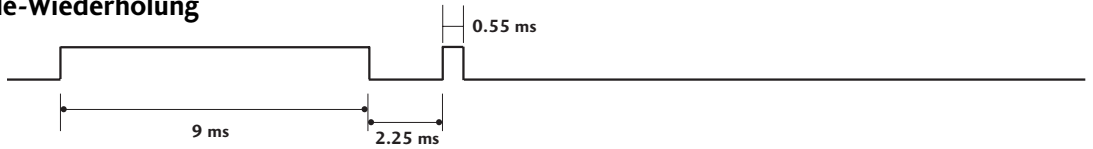

■ Bit-Beschreibung

Bit "0"

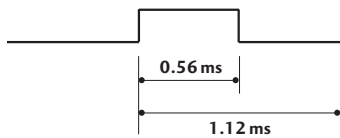

Bit "1"

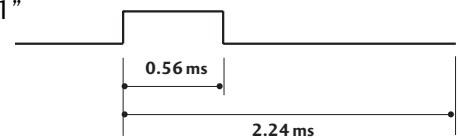

■ Frame-Intervall: Tf

Die Wellenform wird so lange übertragen, wie die Taste gedrückt wird.

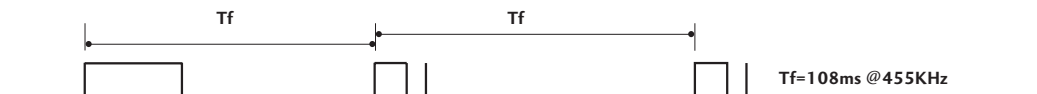

FERNBEDIENUNG IR-CODES

Code (Hexa)	Funktion	Hinweis	Code (Hexa)	Funktion	Hinweis
0F	TV	Taste der Fernbedienung	02	VOL +	Taste der Fernbedienung
0B	INPUT	Taste der Fernbedienung	03	VOL -	Taste der Fernbedienung
08	POWER	Taste der Fernbedienung (Ein/Aus)	00	PR +	Taste der Fernbedienung
7E	SIMPLINK	Taste der Fernbedienung	01	PR -	Taste der Fernbedienung
0E	SLEEP	Taste der Fernbedienung	09	MUTE	Taste der Fernbedienung
20	TEXT	Taste der Fernbedienung	53	LIST	Taste der Fernbedienung
0A	I/II	Taste der Fernbedienung	10 ~ 19	Zifferntaste 0 ~ 9	Taste der Fernbedienung
43	MENU	Taste der Fernbedienung	1A	Q.VIEW	Taste der Fernbedienung
79	RATIO	Taste der Fernbedienung	64	SIZE	Taste der Fernbedienung
5B	EXIT	Taste der Fernbedienung	70	INDEX	Taste der Fernbedienung
07	◀	Taste der Fernbedienung	26	TIME	Taste der Fernbedienung
06	▶	Taste der Fernbedienung	2A	REVEAL	Taste der Fernbedienung
40	▲	Taste der Fernbedienung	E0	☀ +	Taste der Fernbedienung
41	▼	Taste der Fernbedienung	E1	☀ -	Taste der Fernbedienung
44	OK	Taste der Fernbedienung	B0	▶	Taste der Fernbedienung
1E	FAV	Taste der Fernbedienung	B1	■	Taste der Fernbedienung
62	UPDATE	Taste der Fernbedienung	B2	◀◀	Taste der Fernbedienung
65	HOLD	Taste der Fernbedienung	B3	▶▶	Taste der Fernbedienung
72	RED	Taste der Fernbedienung	BD	●	Taste der Fernbedienung
71	GREEN	Taste der Fernbedienung	8F	◀◀	Taste der Fernbedienung
63	YELLOW	Taste der Fernbedienung	8E	▶▶	Taste der Fernbedienung
61	BLUE	Taste der Fernbedienung	BA		Taste der Fernbedienung

LG Electronics Inc.