



FRIDGE-FREEZER

User's Guide

Please read this User's Guide carefully before operating and keep it handy for reference at all times.

BRUKSANVISNING

KJØL/FRYS SKAP

Vennligst les bruksanvisningen nøye før kjøl/frys skapet tas i bruk, og ta vare på den for senere bruk.

KYL/FRYS

Användarhandbok

Läs igenom denna användarhandbok innan du börjar använda kylan/frysen och spara den sedan för att kunna ta fram den vid behov.

KOMBISKAB

Brugervejledning

Læs venligst vejledningen grundigt, inden kombiskabet tages i brug, og gem den til fremtidig reference.

JÄÄKAAPPIPAKASTIN

Käyttöohje

Lukekaa nämä ohjeet huolellisesti ennen käyttöä ja säilyttäkää ne tulevaa tarvetta varten.

Table of Contents

Introduction	Registration	4
	Important Safety Instruction	4
	Identification of Parts	7
Installation	Installation	8
	Starting	8
Operation	Temperature Control	9
	• Refrigerator	9
	• Freezer	9
	Function	11
	• Super Freezer	11
	• Vacation	11
	• Lock	12
	• Self Test	12
	Ice Making	12
Defrosting	12	
Suggestion On Food storage	Storing Food	13
Care and Maintenance	General Information	14
	Lamp Replacement	14
	Cleaning	15
Trouble Shooting	Trouble Shooting	16
To Reverse the Doors	To Reverse the Doors	18

Introduction

Registration

The model and serial number are found on the rear of this unit. This number is unique to this unit and not available to others. You should record requested information here and retain this guide as a permanent record of your purchase. Staple your receipt here.

Date of Purchase : _____
Dealer Purchased From : _____
Dealer Address : _____
Dealer Phone No. : _____
Model No. : _____
Serial No. : _____

Precaution

Important Safety Instruction

This fridge-freezer must be properly installed and located in accordance with the Installation Instruction before it is used.

Never unplug your fridge-freezer by pulling on the power cord. Always grip plug firmly and pull straight out from the outlet.

When moving your appliance away from the wall, be careful not to roll over or damage the power cord.

After your fridge-freezer is in operation, do not touch the cold surfaces in the freezer compartment, particularly when hands are damp or wet. Skin may adhere to these extremely cold surfaces.

Children should be supervised to ensure that they do not play with the appliance.

Important Safety Instruction

Precaution

Pull out the power plug prior to cleaning the fridge-freezer.

Never damage, severely bend, pull out, or twist the power cord because power cord damage may cause a fire or electronic shock. Never place glass products in the freezer because they may be broken when their inner contents are frozen.

Do not modify or extend the Power Cord length

It will cause electric shock or fire.



Don't Use an Extension Cord

If possible, connect the fridge-freezer to its own individual electrical outlet to prevent it and other appliances or household lights from causing an overload.

Accessibility of Supply Plug

The supply plug of the refrigerator-freezer should be placed in easy accessible position for quick disconnection in emergency.

Supply Cord Replacement

If the supply cord is damaged, it must be replaced by the manufacturer or its service agent or a similarly qualified person in order to avoid a hazard.

Danger

Risk of child entrapment. Before you throw away your old refrigerator or freezer: Take off the doors.

Leave the shelves in place so that children may not easily climb inside.

Don't store

Don't store or use gasoline or other flammable vapors and liquids in the vicinity of this or any other appliance.

Grounding (Earthing)

In the event of an electric short circuit, grounding (earthing) reduces the risk of electric shock by providing an escape wire for the electric current. In order to prevent possible electric shock, this appliance must be grounded. Improper use of the grounding plug can result in an electric shock. Consult a qualified electrician or service person if the grounding instructions are not completely understood, or if you have doubts on whether the appliance is properly grounded.

Important Safety Instruction

⚠ Warning

- ⚠ Keep ventilation openings, in the appliance enclosure or in the built-in structure, clear of obstruction.
- ⚠ Do not use mechanical devices or other means to accelerate the defrosting process, other than those recommended by the manufacturer.
- ⚠ Do not damage the refrigerant circuit.
- ⚠ Do not use electrical appliances inside the food storage compartments of the appliance, unless they are of the type recommended by the manufacturer.
- ⚠ The refrigerant and insulation blowing gas used in the appliance require special disposal procedures. When disposal, please consult with service agent or a similarly qualified person.



This appliance contains a small amount of isobutane refrigerant (R600a), natural gas with high environmental compatibility, but it is also combustible. When transporting and installing the appliance, care should be taken to ensure that no parts of the refrigerating circuit are damaged. Refrigerant squirting out of the pipes could ignite or cause an eye injury. If a leak is detected, avoid any naked flames or potential sources of ignition and air the room in which the appliance is standing for several minutes.

In order to avoid the creation of a flammable gas air mixture if a leak in the refrigerating circuit occurs, the size of the room in which the appliance may be sited depends on the amount of refrigerant used. The room must be 1m² in size for every 8g of R600a refrigerant inside the appliance. The amount of refrigerant in your particular appliance is shown on the identification plate inside the appliance.

Never start up an appliance showing any signs of damage. If in doubt, consult your dealer.

Identification of Parts

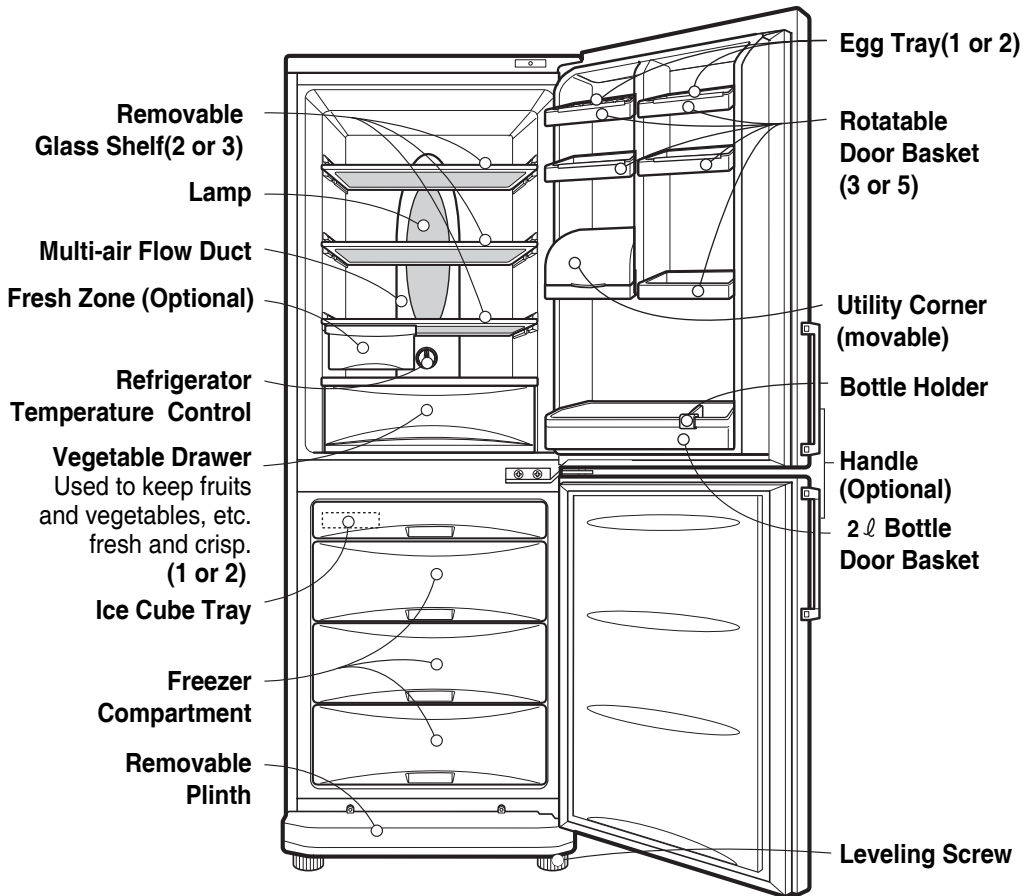



Note

If you find some parts missing from your unit, they may be parts only used in other models.

Installation

Installation

1. Select a good location.
Place your fridge-freezer where it is easy to use.
2. Avoid placing the unit near heat sources, direct sunlight or moisture.
3. There must be proper air circulation around your fridge-freezer to keep it operating efficiently.
4. To avoid vibration, the unit must be leveled.
If required, adjust the leveling screws to compensate for the uneven floor.
The front should be slightly higher than the rear to aid in door closing.
Leveling screws can be turned easily by tipping the cabinet slightly.
Turn the leveling screws counterclockwise() to raise the unit, clockwise() to lower it.
5. Clean your fridge-freezer thoroughly and wipe off all dust accumulated during shipping.
6. Install accessories such as ice cube box, etc., in their proper places. They are packed together to prevent possible damage during shipment.
7. Connect the power supply cord (or plug) to the outlet.
Don't double up with other appliances on the same outlet.
8. To ensure proper air circulation around the fridge - freezer, please maintain sufficient space on both the sides as well as top and maintain at least 2 inches (5 cm) from the rear wall.

Starting

When your fridge-freezer is installed, allow it 2-3 hours to stabilize at normal operating temperature prior to filling it with fresh or frozen foods.

If power plug is disconnected, allow 5 minutes delay before restarting.

Your fridge-freezer is now ready for use.

Temperature Control

Your fridge-freezer has two controls that let you regulate the temperature in the fridge and freezer compartments.

Refrigerator

- Initially set the TEMP. CONTROL at "4". Then adjust the compartment temperature according to your desire.
- If you want an inside temperature slightly less cold or colder, turn the knob towards MIN or MAX, respectively. When the surrounding temperature is low, adjust the TEMP. CONTROL 'MIN'.

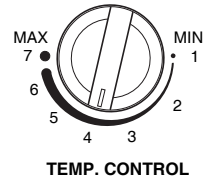

Freezer

Display Panel For Temperature Control

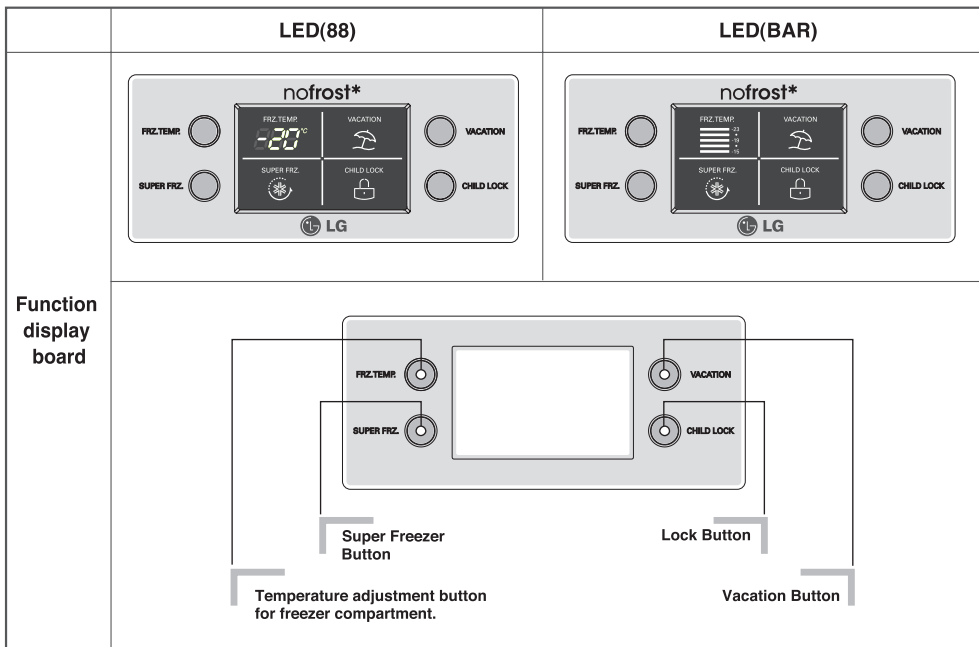

Operation

- The initial Temperature of the Freezer Compartment is -18°C . You can now adjust the temperature of the compartment as you want.

< LED 88 Type >



< LED BAR Type >



- When you press the temperature control buttons, the temperature of Freezer compartment is repeated in the following order.

LED 88 Type Freezer Compartment :

$-18^{\circ}\text{C} \rightarrow -19^{\circ}\text{C} \rightarrow -20^{\circ}\text{C} \rightarrow -21^{\circ}\text{C} \rightarrow -22^{\circ}\text{C} \rightarrow -23^{\circ}\text{C}$
 $\rightarrow -15^{\circ}\text{C} \rightarrow -16^{\circ}\text{C} \rightarrow -17^{\circ}\text{C}$

LED BAR Type Freezer Compartment :

$-19^{\circ}\text{C} \rightarrow -21^{\circ}\text{C} \rightarrow -23^{\circ}\text{C} \rightarrow -15^{\circ}\text{C} \rightarrow -17^{\circ}\text{C}$

Note

The actual inner temperature varies depending on the food status, as the indicated setting temperature is a target temperature, not actual temperature within refrigerator.

Refrigeration function is weak in the initial time.
 Please adjust temperature as above after using refrigerator for minimum 2~3 days.

Function

Super Freezer

- Please select this function for prompt freezer.
- This function is used when you want to freeze the foods quickly. Press the 'SUPER FRZ' (Super Freezer) button once, and then the quick freeze operation starts with the lamp on.
- The Super Freeze operation takes about 3 hours. When its operation ends, it automatically returns to the previous temperature setting. If you want to stop the quick freeze operation, press the 'SUPER FRZ' button once more, the lamp goes out, and the Super Freeze operation stops and the refrigerator returns to the previous temperature setting.



Vacation

- This function makes the fridge-freezer work in a power saving mode which is useful for when you are away on holiday, by reducing energy consumption as much as possible. Pressing 'VACATION' starts operation with lamp on and pressing it again stops the operation.

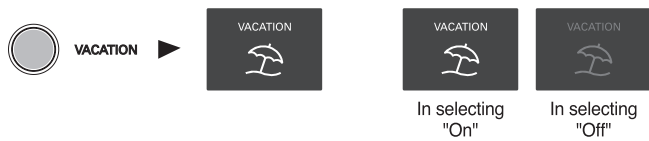

Operation

Lock

- Pressing this button stops operation of other buttons.
- "Locking" or "Un-Locking" is repeated whenever pressing the 'CHILD LOCK' button. (For "Locking" or "Un-Locking" press the 'CHILD LOCK' button for 2 secs.)
- When 'CHILD LOCK' is activated, pressing the other buttons would not work.



Self Test

This function allows you to check for operational problems. If you think you have a problem with your fridge-freezer, then press the temperature control button:

- If the indicate lights move up or down, then there is no problem with your fridge-freezer.
- If the indicate lights do not move up or down, then please leave the power connected and call your nearest service agent.

Ice Making

- To make ice cubes, fill the ice tray to the water level and place it in the freezer.
- If ice cubes are required fast, press the 'SUPER FRZ.' button.
- To remove ice cubes, hold the tray at its ends and twist gently.

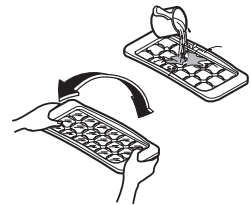

Tip

To remove ice cubes easily, run water on the tray before twisting.

Defrosting

Defrosting takes place automatically.

The defrosting water flows down to the evaporating tray and is evaporated automatically.

Suggestions on food storage

Storing Food

Storing Food

- Do not store food which goes bad easily at low temperature, such as banana, and melon.
- Allow hot food to cool prior to storing. Placing hot food in the fridge-freezer could spoil other food, and lead to higher electric bills.
- When storing the food, use a container with a lid. This prevents moisture from evaporating, and helps food to keep its taste and nutrients.
- Do not block air vents with food. Smooth circulation of cold air keeps fridge-freezer temperature even.
- Do not open the door frequently. Opening the door lets warm air enter the fridge-freezer, and cause temperature to rise.
- To adjust the temperature control easily, do not store food near the temperature control dial.
- Never keep too many foods in door rack, as this may stop the door from fully closing.
- Do not store bottles in the freezer compartment - they may break when frozen.
- Do not refreeze food that has been thawed. This causes loss of taste and nutrition.

Note

If you keep the fridge-freezer in a hot, and humid place, frequently open its door or put a lot of vegetables in it, dew may form in it, which has no effect on its performance.

Remove the dew with dust cloth free from care.

Care and Maintenance

General Information

Power Failure

- 1~2 hour power failure does no harm to the foods stores. Try to avoid opening and closing the door too frequently.

If You Move

- Take out foods from the fridge-freezer and firmly fix the loose items with tape.
- Turn the leveling screws until they stop before moving the fridge-freezer. Otherwise the screw may scratch the floor or the fridge-freezer cannot move.

Anti Condensation Pipe

- The Anti-Condensation pipe is installed around the front side of fridge-freezer as well as on the partition between fridge compartment and freezer compartment to prevent dewing.
- Especially after installation or when ambient temperature is high, the fridge-freezer may feel hot, which is quite normal.

Anti-Condensation Pipe

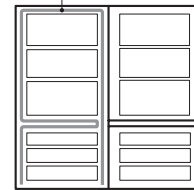

Lamp Replacement

1. Unplug the power cord from the outlet.
2. Remove fridge shelves.
3. To remove the lamp cover, insert ⊖ type driver in the underside of the lamp cover and pull it out forwards.
4. Turn the lamp counterclockwise.
5. Assemble in reverse order of disassembly.

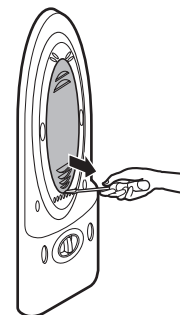

Replacement lamp must be the same specification as original.

- You must check the O-RING, which is made by rubber and prevent electric spark.

Cleaning

Before Cleaning

Be sure to unplug the power.

Exterior

Clean the outside of the fridge-freezer with a soft cloth soaked with hot water or liquid detergent. If you use a detergent, be sure to wipe it with a clean wet cloth.

Interior

As above.

After Cleaning

Check that the power cord is not damaged, power plug has not overheated, and that the power plug is tightly inserted into the outlet.

Warning

Be sure to dry the appliance with a cloth after washing it with water.

Do not use abrasive, petroleum, benzene, thinner, hydrochloride acid, boiling water, rough brush, etc, as they may damage parts of the fridge-freezer.

Trouble Shooting

Trouble Shooting

Before calling for service, check this list.

It may save you both time and expense.

This list includes common occurrences that are not the result of defective workmanship or materials in this appliance.

Problem	Possible Causes
Fridge-Freezer does not operate	<ul style="list-style-type: none"> • Power plug may be unplugged from the electric outlet. Plug it in securely. • House fuse has blown or circuit breaker has tripped. Check and/or replace fuse and reset circuit breaker. • Power cut. Check house lights.
Fridge or Freezer Compartment Temperature too warm	<ul style="list-style-type: none"> • Temperature control not set on proper position. Refer to Temperature Control section. • Appliance is placed close to heat source. • Warm weather-frequent door openings. • Door left open for a long time. • Package holding door open or blocking air duct in freezer compartment.
Vibration or Rattling or Abnormal Noise	<ul style="list-style-type: none"> • The floor on which the fridge-freezer is installed may be uneven or the fridge-freezer may be unstable. Make it even by rotating the leveling screw. • Unnecessary objects placed in the back side of the fridge-freezer.
Frost or Ice Crystals on frozen Food	<ul style="list-style-type: none"> • Door may have been left ajar or package holding door open. • Too frequent or too long door openings. • Frost within package is normal.
Moisture forms on Cabinet Surface	<ul style="list-style-type: none"> • This phenomenon is likely to occur in a wet space. Wipe it with a dry towel.

Trouble Shooting

Problem

Possible Causes

Moisture collects inside

- Too frequent or too long door openings.
- In humid weather, air carries moisture into fridge when doors are opened.

Fridge has odor

- Foods with strong odors should be tightly covered or wrapped.
- Check for spoiled food.
- Interior needs cleaning.
Refer to CLEANING section

Door not closing properly

- **Food package is keeping door open.**
Move packages that keep door from closing.
- **Fridge-freezer is not level.**
Adjust the leveling screws.
- **The floor on which the fridge-freezer is installed may be uneven or the fridge-freezer may be unstable.**
Slightly raise the front side with the leveling screw.

Interior light does not work

- No power at outlet.
- **Light lamp needs replacing.**
Refer to the Lamp Replacement section



Disposal of your old appliance

1. When this crossed-out wheeled bin symbol is attached to a product it means the product is covered by the European Directive 2002/96/EC.
2. All electrical and electronic products should be disposed of separately from the municipal waste stream via designated collection facilities appointed by the government or the local authorities.
3. The correct disposal of your old appliance will help prevent potential negative consequences for the environment and human health.
4. For more detailed information about disposal of your old appliance, please contact your city office, waste disposal service or the shop where you purchased the product.

To Reverse the Doors

Your fridge-freezer is designed with reversible doors, so that they may open from either the left or right hand side to suit your kitchen design.

Precaution

1. Before reversing the door, first of all, you should take out food and accessories like shelves or trays which are not fixed in the fridge-freezer.
2. Use Torque Wrench or Spanner to fix or remove the bolt.
3. Do not lay the fridge-freezer down. This will cause problems.
4. Be careful not to drop the doors in disassembling or assembling.

How to Reverse the Door

1. Separate the screw **3** after separating the nut **2** on the left of the refrigerator door handle **1**, then separate the refrigerator door handle **1**. Separate the freezer door handle **4** in the order in which you separating the refrigerator door handle **1**. (The hidden handle does not need this procedure)
2. Separate the screw **5** and bottom cover **6**, then separate the cap **7** of bottom cover and install it on the corresponding position on the right side. Separate the hinge lower right **9** and the pin **10** after separating the screw **8**. Install the pin **10** into the corresponding left hole on the hinge lower. Separate the freezer door **11**, then remove the cap **12** on the door and install it on the corresponding position on the right side. Separate the door stop **14** after your separating the screw **13**, then install the door stop on the corresponding position on the left.
3. Separate the cover of hinge upper **15**, separate the two wire **16**. Separate the screw **17**, separate the hinge middle **18**, then separate the refrigerator door **19**. Separate cap **20** and install it on the corresponding position on the right. Separate the door stop **22** after your separating the screw **21**, then install the door stop on the corresponding position on the left. Separate the screw **23**, then separate the hinge upper right **24**.

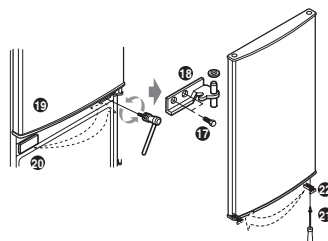
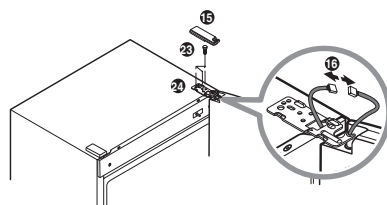
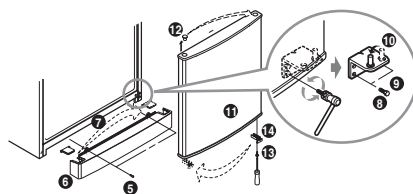
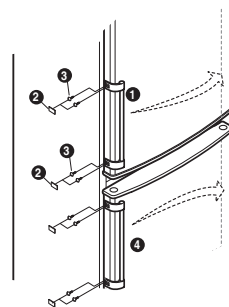

4. Destroy the two small caps on the front of the cover front²³ with a screw driver, then separate the screw²⁴ and²⁵. Separate the cover front²³. Move the wire²⁶ to left, install the cover front²³ and the screw. Take the small caps out of the alternate bag, then install the small caps.

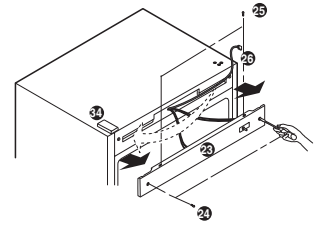

5. Remove the small cap²⁷ of the refrigerator door¹⁹, then separate the small cap²⁸. Move the cable²⁹ from left to the corresponding position on the right. Install the small cap²⁸, then install the small cap²⁷ on the corresponding position on the right.

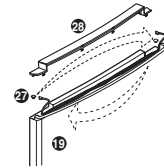

6. Install the hinge lower⁹ and the freezer door¹¹, then install the hinge middle¹⁸. Separate the cap³⁴ on upper left. Install the refrigerator door¹⁹, take the hinge upper³⁰ out of the alternate bag and install it on upper left. Pull out the wire^{25 25} from the individual holes and connect these cables. Take the small caps^{31 32} out of the alternate bag, then install the small caps. Install base cover⁶.

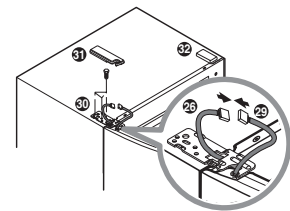
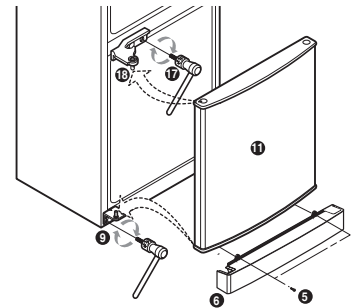

7. Separate the cap³³ on the right side of the door, then install it into the left screw hole (you can see this hole after the left handle is removed). Install the handle and the screw which previously separated on the corresponding position on the right. (The hidden handle does not need this procedure) Then Installation completed.

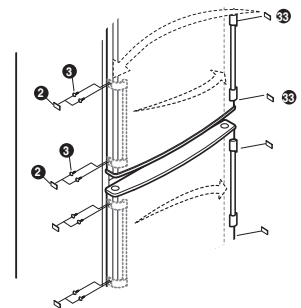

Note

Reversing the doors is not covered by the warranty.

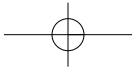

Memo

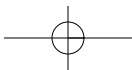
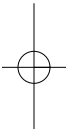
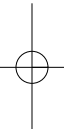

Innholdsfortegnelse

Innledning	Registrering	22
	Viktig sikkerhetsinformasjon	22
	Beskrivelse av skapets deler	25
Installering	Installering	26
	Ta i bruk	26
Betjening	Temperaturkontroll	27
	• Kjøledel	27
	• Frysedel	27
	Funksjon	29
	• Hurtiginnfrysing	29
	• Vacation (Ferie)	29
	• Lock (Tastesperre)	30
	• Selvtest	30
	Lage isbiter	30
	Avriming	30
Råd om oppbevaring av mat	Oppbevare mat	31
Vedlikehold	Generell informasjon	32
	Skifte lyspære	32
	Rengjøring	33
Feilsøking	Feilsøking	34
Omhengsling av dører	Forholdsregler	36
	Hvordan hengsle om dører	36

Innledning

Registrering

Modell- og serienummer står på skapets bakside. Nummeret er unikt for dette skapet og finnes ikke på andre. Du anmodes om å notere nyttige opplysninger på linjene under, og ta vare på bruksanvisningen med disse opplysninger for senere bruk. Kvitteringen kan også stiftes her.

Kjøpsdato : _____

Kjøpt av forhandler : _____

Adresse : _____

Telefon : _____

Modellnummer : _____

Serienummer : _____

Forholdsregler

Viktig sikkerhetsinformasjon

Før dette kjøp/frys skapet tas i bruk, må det plasseres og installeres som forklart under avsnittet "Installering".

Skapet må ikke frakobles strømmen ved å dra i strømkabelen. Ta alltid i støpselet og trekk det rett ut av stikkontakten.

Hvis skapet skal flyttes, vær forsiktig så det ikke ruller over eller skader strømkabelen.

Etter at skapet er satt i drift, må du ikke ta på de kalde flatene i fryserommet, spesielt ikke med fuktige eller våte hender. Huden kan feste seg til disse svært kalde flater.

Barn bør overvåkes for å sikre at de ikke leker med apparatet.

Viktig sikkerhetsinformasjon

Forholdsregler	<p>Før rengjøring av skapet, skal strømkabelen frakobles ved å ta i støpselet og trekke det rett ut av stikkontakten. Strømkabelen må ikke komme i klem, bøyes hardt, strekkes eller vrís slik at den kan skades. Skadet kabel kan medføre brann eller kortslutning. Sett aldri noe med glassemballasje inn i fryseren. Når innholdet fryser, kan glasset sprekke og bli ødelagt.</p>
Ikke forkorte eller forlenge nettkabelen	<p>Det kan føre til elektrisk sjokk eller brann.</p> 
Bruk ikke skjøteledning	<p>Skapet leveres med jordet strømkabel og støpsel, som skal tilkobles direkte i en jordet stikkontakt. Påse at sikringskursen ikke overbelastes.</p>
Elektrisk jording	<p>I tilfelle elektrisk kortslutning, vil strømkabelens jordingsleder redusere risikoen for elektrisk støt, såfremt den er tilkoblet en jordet stikkontakt. For å hindre mulig elektrisk støt, må dette skapet kun tilkobles en jordet stikkontakt. Hvis det er tvil om kontakten er jordet og i orden, ta kontakt med en autorisert elektriker.</p>
Tilgjengelighet til nettpluggen	<p>Kjøleskapet/fryseren bør plasseres slik at til tilkoplingspluggen til strømnettet er tilgjengelig, for at den raskt skal kunne trekkes ut dersom en ulykke skulle inntreffe.</p>
Utskifting av nettkabel	<p>Hvis nettkabelen er skadet må den byttes ut av produsenten eller dennes serviceleverandør, eller en annen person med tilsvarende kvalifikasjoner, for å unngå at farlige situasjoner oppstår.</p>
ADVARSEL	<p>Fare for at barn kan sperres inne. Før du kasserer et gammelt skap: Ta av begge dører, og la hyller og skuffer sitte på plass, så barn ikke kan komme inn i skapet.</p>
Ikke oppbevar	<p>Det må ikke oppbevares eller brukes brannfarlig og lett antennelig væske, kjemikalie, sprayboks, gassbeholder osv. i nærheten av skapet eller andre elektriske apparater.</p>

⚠ Varning

Viktig säkerhetsinformation

- ⚠ Ventilasjonsåpningene både inne i apparatet og i den innebygde strukturen, må ikke tildekkes.
- ⚠ Det må ikke brukes mekanisk instrumenter eller andre midler enn de som anbefales av produsenten for å fremskynde avisingsprosessen.
- ⚠ Avkjølingskretsløpet må ikke skades.
- ⚠ Bruk ikke elektriske apparater der matvarene oppbevares, med mindre de er av den typen som anbefales av fabrikanten.
- ⚠ Kjølemidlet og isoleringsgassen som er brukt i apparatet må behandles som spesialavfall. Vennligst kontakt en serviceperson eller en annen spesialist i dette tilfellet.



Dette apparatet inneholder et mindre kvantum isobutan kjølemiddel (R600a), en naturvennlig naturgass, men også brennbar. Under transport og installering av apparatet er det viktig å påse at ingen av delene i kjølekretsløpet skades. Kjølevæske som sprøyter ut av rørene kan antennes eller forårsake øyeskader. Hvis et utslipp konstateres, bør en unngå åpen ild og mulige antenningskilder og rommet apparatet befinner seg i, bør luftes.

For å unngå at det skapes en blanding av antennbar gass og luft hvis det forekommer lekkasjer i kjølekretsløpet, er størrelsen på rommet der apparatet er plassert avhengig av mengden kjølemiddel som anvendes. Rommet skal være 1m² for hver 8 g R600a-kjølevæske inne i apparatet. Mengden kjølemiddel i hvert apparat vises på identifikasjonsplaten på inne i apparatet.

Apparat som viser tegn på å være skadet må ikke settes i drift. Kontakt forhandleren hvis du er i tvil.

Beskrivelse av skapets deler

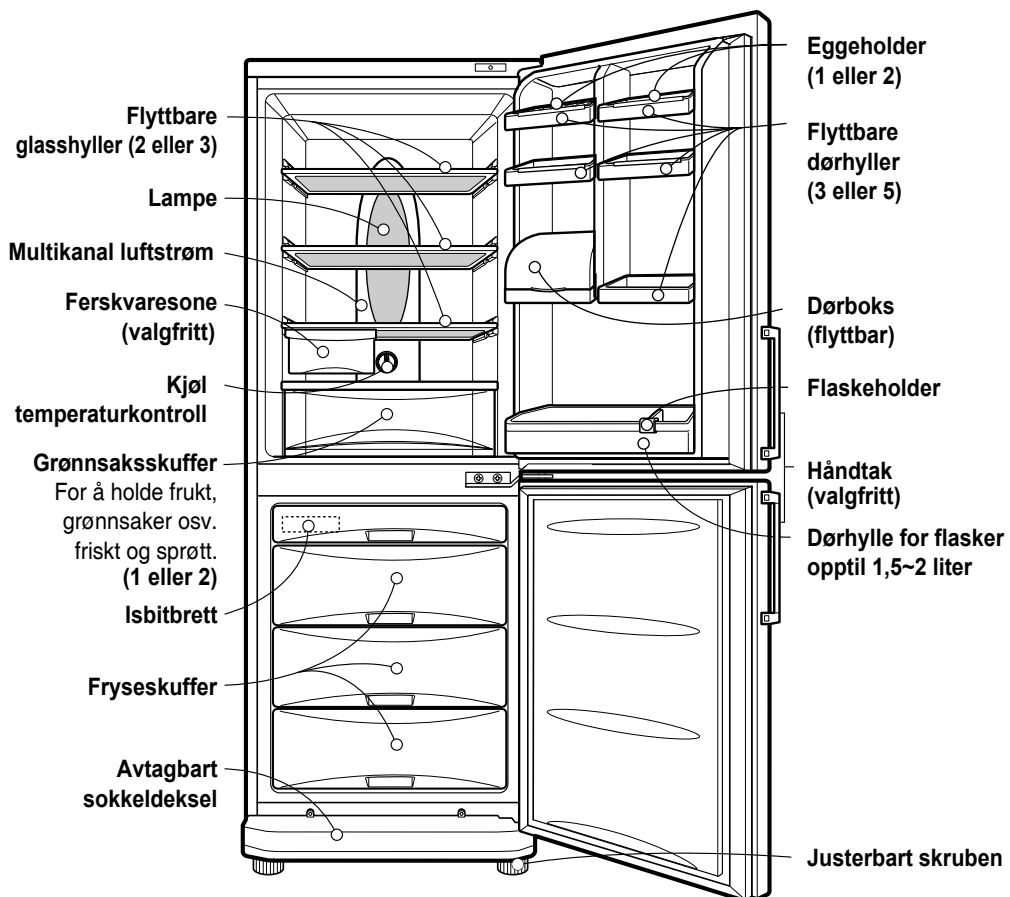



NB

Hvis du finner deler oppført over, som ikke er på ditt skap, er det deler som kun er brukt på andre modeller eller modellvarianter.

Installering

Installering

1. Velg en god plassering.
Sett kjølfrys skapet der det er velegnet å bruke.
2. Unngå plassering på sted hvor skapet kan utsettes for varmekilder, direkte sollys eller høy fuktighet.
3. Det må være god luftsirkulasjon rundt skapet for at det skal fungere effektivt.
4. For å unngå vibrasjoner, må skapet settes på et rett, jevnt gulv.
Hvis nødvendig, det kan korrigeres for skjevheter i gulvet med de justerbare benene foran. Skapet bør justeres så det er i vater - ikke helle mot .
Fronten på skapet bør være litt høyere enn baksiden for at døren skal lukke seg lettere.
Tippes skapet forsiktig litt bakover, blir det enklere å justere benene ved å skru de opp eller ned for hånd.
Skru benene mot venstre () for å heve skapets front, og mot høyre () for å senke.
Hvis ikke sokkeldekselet allerede er på, festes det med to skruer.
5. Vask skapet inn- og utvendig for støv som kan ha samlet seg under lagring og transport.
6. Fjern teip og sett tilbehør, som isbitbrett osv., på riktig plass. Tilbehør er pakket samlet for å hindre mulig skade under transport.
7. Skapet må stå oppreist i minst én time før strøm tilkobles.
Strømkabelen tilkobles så en jordet stikkontakt.
8. For å sikre tilstrekkelig luftsirkulasjon rundt fryse/kjøleskapet, må det være tilstrekkelig klaring på begge sider samt på oversiden, og avstanden til veggen bak kjøleskapet skal minst være 5 cm.

Ta i bruk

Når skapet er installert, vent 2 - 3 timer for å la det stabilisere seg og oppnå brukstemperatur, før du setter inn matvarer i kjøle- og frysedelen.
Hvis strømkabelen frakobles, vent minst 5 minutter før den tilkobles igjen.
Skapet er nå klart til bruk.

Temperaturkontroll

Kjøl/frys skapet har to kontrollknapper som lar deg regulere temperaturen i kjøle- og frysedel.

Kjøleledel

- Start med å stille TEMP. CONTROL på "4". Temperaturen i i kjøleledelen kan senere justeres etter eget ønske.
- Hvis du ønsker innvendig temperatur mindre kaldt eller kaldere, dreii knappen henholdsvis mot MIN eller MAX.

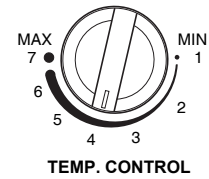

Frysedel

Displaypanel for temperaturkontroll

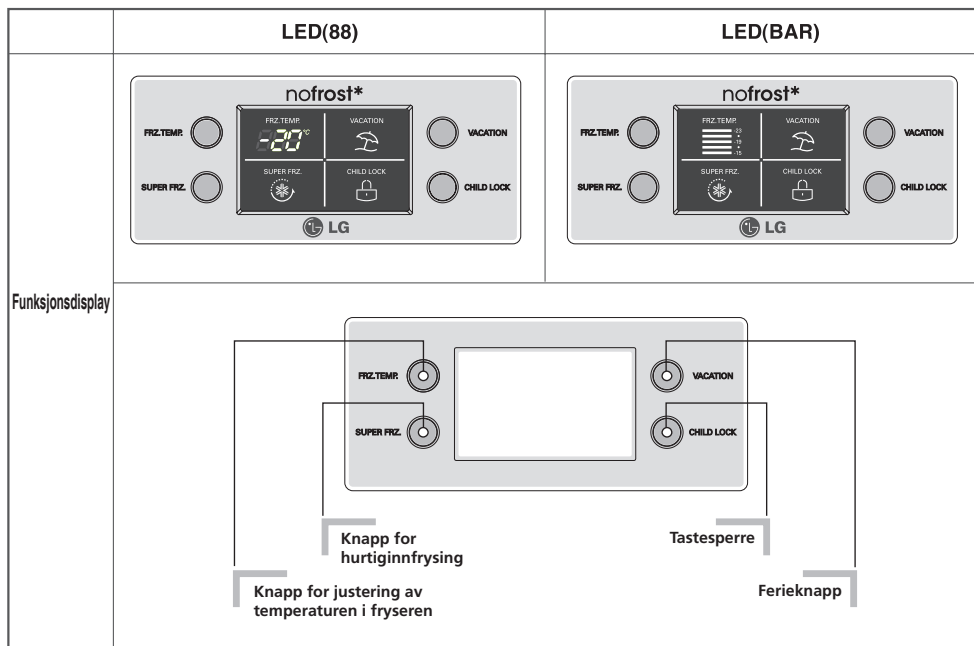

Betjening

- Den initielle temperaturen i fryseren er -18°C . Du kan justere temperaturen i frysedelen etter ønske.

< Type LED 88 >



< Type LED BAR >



- Når du trykker på temperaturkontrollknappene angis temperaturinnstillingen for frysedelen i denne sekvensen.

Type LED 88 frysedel:

$-18^{\circ}\text{C} \rightarrow -19^{\circ}\text{C} \rightarrow -20^{\circ}\text{C} \rightarrow -21^{\circ}\text{C} \rightarrow -22^{\circ}\text{C} \rightarrow -23^{\circ}\text{C}$
 $\rightarrow -15^{\circ}\text{C} \rightarrow -16^{\circ}\text{C} \rightarrow -17^{\circ}\text{C}$

Type LED BAR frysedel:

$-19^{\circ}\text{C} \rightarrow -21^{\circ}\text{C} \rightarrow -23^{\circ}\text{C} \rightarrow -15^{\circ}\text{C} \rightarrow -17^{\circ}\text{C}$

Merk!

Den faktiske innvendige temperaturen vil variere avhengig av matvarenes tilstand. Temperaturinnstillingen setter ønsket temperatur, og angir ikke kjøleskapets faktiske temperatur. Kjøleeffekten er begrenset i oppstartsfasen. Juster temperaturen som angitt ovenfor etter at kjøleskapet har vært i drift i minimum 2~3 dager.

Funksjon

Hurtiginnfrysing

- Velg denne funksjonen for hurtig innfrysing.
- Denne funksjonen brukes til å fryse ned matvarer hurtig. Trykk én gang på knappen 'SUPER FRZ.' (Super Freezer). Deretter starter hurtiginnfrysingen og lampen lyser.
- Hurtiginnfrysingen tar ca. 3 timer. Når hurtiginnfrysingen avsluttes, settes temperaturen automatisk til forrige innstilling. Vil du avbryte hurtiginnfrysingen, trykker du på knappen 'SUPER FRZ.' en gang til. Lampen slukker, hurtiginnfrysingen avbrytes og kjøleskapet går tilbake til forrige temperaturinnstilling.



Vacation (Ferie)

- Denne funksjonen gjør at kombiskapet jobber i en strømsparingsmodus gjennom å redusere energiforbruket så mye som mulig. Dette er nyttig når du reiser på ferie. Ved å trykke på knappen 'VACATION' (Ferie) starter funksjonen og lampen lyser. Ved å trykke en gang til, avbrytes funksjonen.

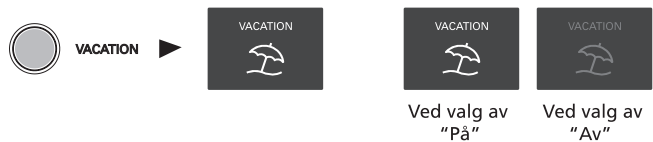

Betjening

Lock (Tastesperre)

- Ved å trykke på denne knappen sperrer du for bruk av de andre knappene.
- "Sperr" eller "Frigjør" repeteres ved annet hvert trykk på knappen 'CHILD LOCK' (for "Sperr" eller "Frigjør" trykker du og holder knappen 'CHILD LOCK' i 2 sekunder).
- Når 'CHILD LOCK' er aktivert, fungerer ikke de andre knappene.



Selvtest

Hvis et problem oppstår, kan du få varsel om det med selvtest funksjonen. I så fall, hvis du trykker på en av betjeningsknappene, vil du kun høre pipelyder uten at betjeningsfunksjonen virker normalt.

- I slike tilfeller, ta kontakt med forhandleren eller et anbefalt, godkjent serviceverksted.
- Selv om testen indikerer et problem, skal ikke skapet frakobles strømmen.

Lage isbiter

- Fyll isbitbrettet med vann til nivåmerket og sett brettet i fryseren.
- Hvis isbiter behøves fort, trykk på 'SUPER FRZ.' knappen.
- For å ta ut isbiter, hold brettet i begge ender og vri forsiktig.

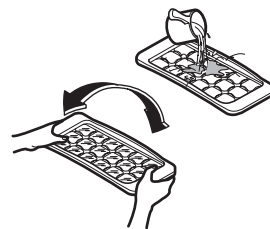

TIPS

For å få isbiter lettere ut, skyll brettet med vann før det vris forsiktig.

Avriming

Avriming skjer automatisk. Etter avriming renner vannet ned i fordampningskaret, hvor vannet fordampes automatisk.

Råd om oppbevaring av mat

Oppbevare mat

- Ikke oppbevar mat som lett blir dårlig ved lav temperatur, som f.eks. banan og melon.
- La varm mat avkjøles til romtemperatur, før den settes i skapet. Settes varm mat i skapet, kan det ødelegge annen mat i skapet, og føre til høyere strømforbruk.
- Til oppbevaring bruk plastbokser med lufttett lokk, som hindrer at fuktighet fordampes og at smak og næringsinnhold bevares best mulig.
- Ikke blokker skapets innvendige luftspalter med mat. Jevn sirkulasjon av kaldluft gir jevnere temperatur.
- Åpne ikke dørene oftere enn nødvendig. Åpen dør lar varm luft komme inn, noe som gjør at temperaturen i skapet stiger.
- For enkelt å justere temperaturen, ikke sett mat inntil TEMP. CONTROL knappen.
- Ikke sett for mye eller ikke passende matvarer i døren, fordi det kan hindre at døren lukkes helt igjen.
- Ikke oppbevar flasker eller glassemballasje i fryseren - de kan sprekke eller eksplodere når inneholdet fryser.
- Frossen mat som har tint bør ikke fryses om igjen. Maten vil miste smak og næringsinnhold.

NB

Hvis skapet er plassert på et varmt og fuktig sted, døren til kjøledelen åpnes ofte eller mye frukt/grønnsaker er satt inn, så kan dugg dannes på innvendige flater. Duggen reduserer ikke kjøleeffekten, men bør tørkes av med en klut som ikke loer.

Generell informasjon

Strømvrudd

- 1 - 2 timers strømbrydd ødelegger normalt ikke mat som oppbevares. Unngå å åpne og lukke døren ofte under strømbrydd.

Hvis du flytter

- Ta ut all mat av skapet og sørg for å feste alle løse deler med teip.
- Skru de justerbare benene opp til de stopper før skapet flyttes. Ellers kan benene lage riper i gulvet, og skapet blir vanskelig å flytte på.

Rør mot kondens

- Et rørsystem, som vil hindre kondens, er innebygget rundt fronten på skapet og mellom kjøle- og frysedelen. Spesielt når skapet er nyinstallert, eller når rommets temperatur er høy, vil skapet føles varmt. Dette er helt normalt.

Anti-Kondens rør

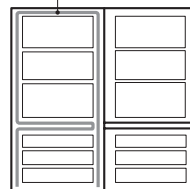

Skifte lyspære

1. Strømkabelen frakobles stikkontakten.
2. Ta ut hyller foran lampen.
3. For å fjerne lampedekselet, sett en skrutrekker \ominus i spalten på lampedekselets underside og trekk det utover.
4. Skru ut pæren moturs.
5. Skru inn en ny pære og sett dekselet på igjen. Ny pære må ha tilsvarende spesifikasjoner som den originale.

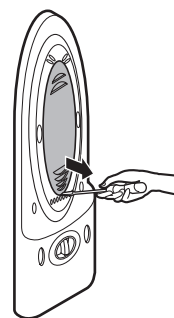

Rengjøring

Før rengjøring

Strømkabelen frakobles stikkontakten.

Utvendig

Rengjør skapet utvendig med en myk klut fuktet med varmt, mildt såpevann. Tørk av med en ren våt klut. Restfuktighet tørkes av med en tørr klut.

Innvendig

Som over.

Etter rengjøring

Sjekk at strømkabelen ikke er skadet, og at støpselet ikke har blitt overopphetet eller har annen skade, så tilkobles strømkabelen ordentlig i stikkontakten.

⚠ ADVARSEL

Husk å tørke av skapet med en tørr klut etter rengjøring med vann.

Til rengjøring; IKKE bruk slipemiddel, bensin, benzen, tynner (lynol), etsende væsker eller kjemikalier, kokende vann, ru børste osv., som kan skade noen av skapets deler og overflater.

Feilsøking

Før du ber om service, vennligst sjekk punktene under.

Det kan spare deg for tid og utgifter.

Sjekkpunktene inkluderer problemer, som ikke skyldes fabrikkasjonsfeil eller komponentfeil i skapet.

PROBLEM

Kjølfrys skapet virker ikke

MULIG ÅRSAK

- Strømkabelen kan være frakoblet stikkontakten. Sjekk og tilkoble eventuelt kabelen ordentlig.
- Sikringen i kursen eller hovedsikring har gått. Sjekk og sett eventuelt inn ny sikring.
- Strømbrudd i området. Sjekk om lyset i huset virker.

Kjøle- / frysedelen har for høy temperatur (varm)

- Temperaturkontrollen er ikke stilt inn riktig. Se avsnittet "Temperaturkontroll".
- Skapet er plassert for nær varmekilde.
- Høy romtemperatur og dør(er) åpnes ofte.
- Dør(er) stått åpne over lengre tid.
- Noe blokkerer døren(e) så den ikke er helt lukket, eller kaldluftkanalen i fryseren er blokkert.

Vibrasjon, skrangling eller unormal støy

- Skapet står ustabilt, noe som kan skyldes at gulvet er skjevt eller ujevnt, og har dårlig kontakt med underlaget. Gjør skapet stabilt med de justerbare benene, se under "Installering".
- Noe som er plassert bak, på siden eller oppå skapet forårsaker ulyden. Fjern det.

Rim eller is på frysevarer

- Døren er forlatt åpen, eller noe blokkerer døren så den ikke er helt lukket.
- For ofte eller langvarig åpning av døren.
- Rim innenfor emballasjen er helt normalt

Fuktighet dannes på skapet utvendig

- Dette fenomenet oppstår på steder med høy luftfuktighet. Tørk av skapet med en tørr klut.

PROBLEM

MULIG ÅRSAK

Fuktighet dannes i skapet innvendig

- For ofte eller langvarig åpning av døren.
- I omgivelser med høy luftfuktighet, kommer fuktig luft inn i skapet når døren er åpen.
- Fordampet fuktighet fra mat uten eller med dårlig emballasje.

Uvanlig lukt i kjøledelen

- Enkelte matvarer har sterk lukt, og må emballeres spesielt godt for å hindre vond lukt.
- Sjekk om noe mat er bedervet.
- Skapet trenger innvendig rengjøring. Se avsnittet "Rengjøring".

Dør(er) lukkes ikke helt igjen

- Noe blokkerer og holder døren åpen. Flytt eller fjern det som hindrer lukking.
- Skapet står skjevt sideveis - ikke i vater. Rett det opp med de justerbare benene, se under "Installering".
- Skapet står skjevt, noe som kan skyldes at gulvet er skjevt eller ujevnt, og har dårlig kontakt med underlaget. Skapets front justeres litt opp med de justerbare benene, se under "Installering".

Innvendig lampe virker ikke

- Sjekk om strømkabelen er tilkoblet stikkontakten.
- Lyspæren har gått og må byttes. Se under "Skifte lyspære".

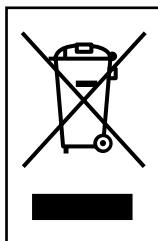

KASTE DET GAMLE APPARATET

1. Når dette symbolet med en søppeldunk med kryss på er festet til et produkt, betyr det at produktet dekkes av EU-direktivet 2002/96/EF.
2. Alle elektriske og elektroniske produkter skal kastes i atskilte gjenbrugsstasjoner som er satt ut av statlige eller lokale myndigheter.
3. Riktig avfallshåndtering av det gamle apparatet bidrar til å forhindre mulige negative konsekvenser for miljøet og folkehelsen.
4. Hvis du vil ha mer detaljert informasjon om avfallshåndtering av gamle apparater, kan du kontakte lokale myndigheter, leverandøren av avfallshåndteringstjenesten eller butikken der du kjøpte produktet.

Omhengsling av dører

Kjøøl/frys skapet er laget med dører som kan hengsles om, slik at de kan åpnes enten fra venstre eller høyre side, tilpasset det som er mest hensiktsmessig på ditt kjøkken.

Forholdsregler

1. Før dører hengsles om, må du først ta ut alle matvarer og løse deler, som hyller, skuffer og bokser som ikke er fast integrert i skapet.
2. Bruk en pipe-, fast- eller skiftenøkkel for å fjerne eller feste bolter.
3. Ikke legg ned skapet. Det kan medføre problemer eller skade.
4. Vær forsiktig så du ikke mister dørene under demontering og remontering.

Hvordan hengsle om dører

1. Skru ut skruene ⑤ etter at du har fjernet mutrene ② til venstre på håndtaket ① til kjøleskapsdøren, deretter demonterer du dørhåndtaket ① på kjøleskapsdøren. Demonter dørhåndtaket ④ på døren til frysedelen på samme måte som du demonterte dørhåndtaket ① på kjøleskapsdøren. (Dette er ikke nødvendig med skjulte dørhåndtak.)
2. Skru ut skruen ⑥ og fotlisten ⑥. Deretter fjerner du hetten ⑦ på det nedre dekselet og monterer den i tilsvarende posisjon på den høyre siden. Demonter hengselet nede til høyre ⑨ samt hengselpinnen ⑩ etter at du har fjernet skruen ⑧. Monter hengselpinnen ⑩ i motsvarende hull nederst på venstre side. Demonter døren ⑪ til frysedelen, fjern dekselet ⑫ på døren og monter det i motsvarende posisjon på høyre side. Demonter dørstopperen ⑬ etter at du har skrudd ut skruen ⑮. Deretter monterer du dørstopperen i motsvarende posisjon på høyre side.
3. Demonter dekselet for det øvre hengslet ⑮ og kople fra de to ledningene ⑯. Skru ut skruen ⑰, demonter det midtre hengselet ⑰ og fjern deretter kjøleskapsdøren ⑲. Fjern hetten ⑳ og monterer den i tilsvarende posisjon på høyre side. Demonter dørstopperen ㉒ etter at du har skrudd ut skruen ㉑. Deretter monterer du dørstopperen i motsvarende posisjon på høyre side. Skru ut skruen ㉓ og demonter hengselet ㉔ øverst til høyre.

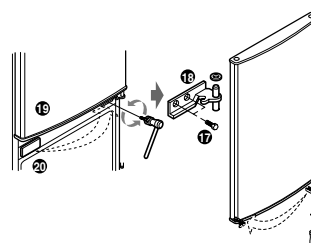
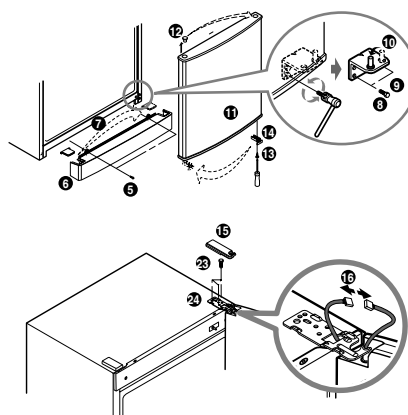
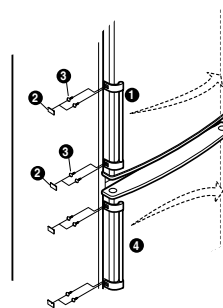

4. Ødelegg og fjern de to små hettene på frontdekslet²³ ved hjelp av en skrutrekker. Deretter skrur du ut skruene ²⁴ og ²⁵. Demonter frontdekslet²³. Flytt ledningen²⁶ til venstre, installer deretter frontdekslet²³ og skruen. Finn de små hettene i den medfølgende posen og monter dem.

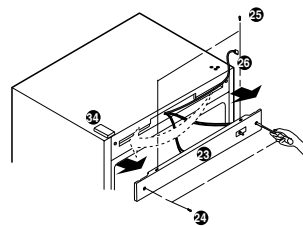

5. Fjern den lille hetten²⁷ på kjøleskapsdøren¹⁹ og fjern listen²⁸. Flytt ledningen²⁶ fra venstre til motsvarende posisjon på høyre side. Monter listen²⁸ og den lille hetten²⁷ i motsvarende posisjon på høyre side.

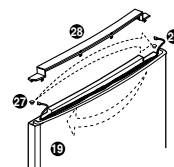

6. Monter det nedre hengslet ⁹ og døren ¹¹ på frysedelen. Deretter monterer du det midtre hengslet ¹⁰. Fjern dekslet ³⁴ på øverst til venstre. Monter døren til kjøleskapsdøren ¹⁹ og finn det øvre hengslet ³⁰ i den medfølgende posen og monter det øverst til venstre. Trekk ledningene ²⁶ ²⁹ litt ut fra sine respektive hull og kople dem sammen. Finn de små dekslene ³¹ ³² i den medfølgende posen og monter dem. Monter fotlisten ⁶.

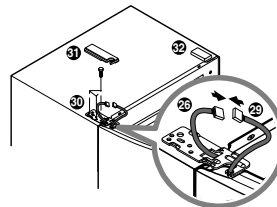
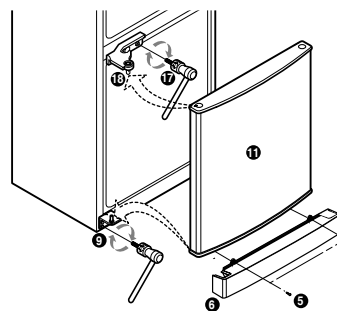

7. Fjern hetten ³³ på høyre side av døren og monter den i skruehullet på venstre side (du kan se hullet når håndtaket er fjernet). Monter håndtaket og skruene som du demonterte tidligere i motsvarende posisjon på høyre side. (Dette er ikke nødvendig med skjulte dørhåndtak.) Dermed er installasjonen fullført.

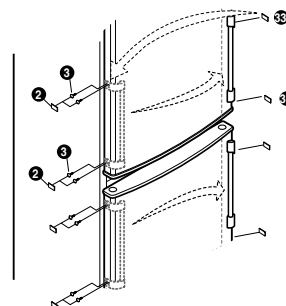

NB

Omhengsling av dører
dekkes ikke av garantien.

Memo

Innehållsförteckning

Inledning	Registrering	40
	Viktig säkerhetsinformation	40
	Identifiering av delar	43
Installera	Installera	44
	Börja använda kylen/frysen	44
Användning	Temperaturinställning	45
	• Kyl	45
	• Frys	45
	Funktion	47
	• Snabbfrys	47
	• Semester-funktion	47
	• Barnlås	48
	• Självtest	48
	Göra istärningar	48
	Avfrostning	48
Förslag för matförvaring	Lagring av mat	49
Skötselråd	Allmän information	50
	Byte av lampa	50
	Rengöring	51
Felsökning	Felsökning	52
Vända dörrarna	Varning	54
	Hur du vänder dörrarna	54

Inledning

Registrering

Modell- och serienumret finns på apparatens baksida. Detta nummer är unikt för denna apparat. Du bör fylla i informationen nedan, häfta fast ditt kvitto och behålla denna handbok.

Inköpsdatum: _____

Återförsäljare: _____

Återförsäljarens adress: _____

Återförsäljarens telefonnummer: _____

Modellnummer: _____

Serienummer: _____

Varningsinformation

Viktig säkerhetsinformation

Denna kyl/frys måste placeras och installeras i enlighet med installationsinstruktionerna innan den används.

Dra aldrig ut kylens/frysens kontakt från vägguttaget genom att dra direkt i kabeln. Ta alltid tag i stickkontakten och dra den rakt ut från uttaget.

När du flyttar kylan/frysen från väggen bör du vara uppmärksam så att du inte rullar över eller förstör nätkabeln.

När kylan/frysen används bör du inte vidröra de kalla ytorna i frysutrymmet, detta gäller särskilt om händerna är fuktiga eller våta. Hud kan fastna på kalla ytor.

Se till att barn inte leker med kylskåpet.

Viktig säkerhetsinformation

- Varning** Dra ut nätkabeln innan du rengör kylan/frysen. Nätkabeln får inte skadas genom att den böjs för mycket, genom ryck eller vridningar eller på andra sätt eftersom skador på nätkabeln kan orsaka brand eller leda till fara för elektriska stötar. Placera aldrig glasprodukter i frysen eftersom de kan gå sönder när innehållet fryser.
- Ändra inte elkabelns längd** Det kan orsaka elektriska stötar eller eldsvåda. 
- Använd inte en förlängningskabel** Om möjligt bör kylan/frysen anslutas till ett eget uttag för att förhindra att den eller andra hushållsapparater eller lampor orsakar överbelastning.
- Nätkontakten måste vara åtkomlig** Kylskåpet/frysskåpet måste vara så placerat att nätkontakten är åtkomlig och lätt kan dras ut om en olycka skulle hända.
- Utbyte av nätsladd** Om nätsladden skadas måste den bytas av tillverkaren eller tillverkarens serviceverkstad eller av på annat sätt kvalificerad person för att undvika olycksrisk.
- Fara** Risk för att barn blir instängda. Innan du slänger din gamla kyl eller frys skall dörrarna tas av. Lämna kvar hyllorna så att det inte går lätt för barn att klättra in.
- Lagra eller använd inte** Lagra eller använd inte bensin eller andra lättantändliga ångor eller vätskor i närheten av denna eller någon annan elektrisk apparat.
- Jordning** Om en kortslutning skulle inträffa minskar jordning risken för elektriska stötar genom att ge strömmen en möjlighet att ta en annan väg. För att förhindra möjliga elektriska stötar måste denna apparat anslutas till ett jordat uttag. Felaktig användning av jordningskontakten kan leda till en elektrisk stöt. Om du inte förstår jordningsinstruktionerna fullständigt bör du konsultera en kvalificerad elektriker eller servicetekniker, detta gäller också om du är osäker på om apparaten är ordentligt jordad.

⚠ Varoitus

Viktig säkerhetsinformation

- ⚠ Se till att ventilationsöppningar i apparaten eller i dess hölje inte blockeras.
- ⚠ Använd inga verktyg eller andra medel, utöver de som rekommenderas av tillverkaren för att försöka accelerera avfrostningsprocessen.
- ⚠ Skada inte kylkretsen.
- ⚠ Använda inga elektriska apparater inuti apparaten om de inte rekommenderas av tillverkaren.
- ⚠ Den kylgas och isoleringsgas som används i apparaten kräver speciell avfallshantering. När du vill slänga ditt kylskåp, kontakta en återförsäljare eller kvalificerad reparatör för mer information.



Den här apparaten innehåller en lite mängd kylmedel med isobutan (R600a), en miljövänlig naturlig gas som dock är brandfarlig. Vid transport och installering av apparaten se till att inga delar av kylkretsen kommer till skada. Om kylgas börja läcka ut ur rören kan denna antändas eller orsaka ögonskada. Om du upptäcker en läcka se till att inga lågor eller någon glöd kommer i närheten av apparaten och vädra det rum apparaten står i under flera minuter.

För att minska risken för att en blandning av brandfarlig gas bildas i bör storleken på det rum apparaten står i anpassas till den mängd gas som används. Rummet bör ha 1 m² för varje 8g R600a kylgas som används i apparaten. Hur mycket kylgas som finns i din apparat står angivet på identifieringsplattan inuti denna. Starta aldrig en apparat som visar tecken på fel. Om du har några frågor, kontakta din återförsäljare.

Identifiering av delar

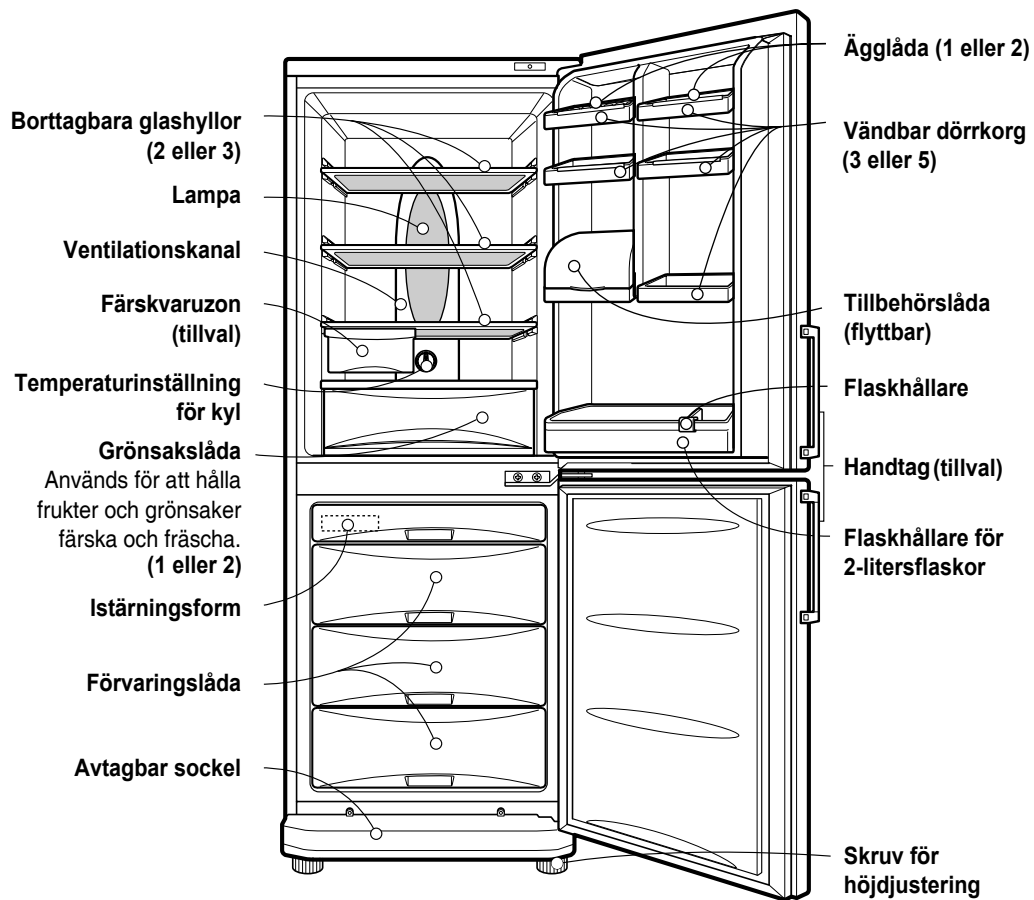



Obs:

Om det saknas delar till din kyl/frys kan det vara delar som endast används i andra modeller.

Installera

Installera

1. Välj en bra plats.
Placera din kyl/frys på en plats där den är enkel att nå och använda.
2. Undvik att placera apparaten nära värmekällor, i direkt solljus eller där den är utsatt för fukt.
3. För att kylan/frysen skall fungera korrekt måste ventilationen runt apparaten vara tillräcklig.
4. För att undvika vibrationer måste apparaten placeras jämnt.
Om så krävs kan du använda justeringsskruvarna för att kompensera för ett ojämnt golv.
Framsidan bör placeras aningen högre än baksidan för att underlätta vid dörrstängning.
Om du tippar skåpet lite är det enkelt att vrida på justeringsskruvarna.
Vrid justeringsskruvarna motsols () för att höja apparaten och medsols () för att sänka den.
5. Installera inte denna apparat i utrymmen som är kallare än 5 °C. Det kan leda till att kylens prestanda försämras.
6. Installera tillbehör som istärningsformen m.m. på deras rätta platser. De är placerade tillsammans för att de inte skall skadas under transporten.
7. Anslut nätkabeln till eluttaget.
Använd inte samma uttag för flera hushållsapparater.
8. For å sikre tilstrekkelig luftsirkulasjon rundt fryse/kjøleskapet, må det være tilstrekkelig klaring på begge sider samt på oversiden, og avstanden til veggen bak kjøleskapet skal minst være 5 cm.

Börja använda kylan/frysen

När kylan/frysen är installerad bör den få stå i 2-3 timmar för att uppnå normal driftstemperatur innan du fyller den med färsk eller fryst mat.
Om nätkabeln dras ur bör du vänta 5 minuter innan den ansluts igen.
Kylan/frysen är nu färdig för användning.

Temperaturinställning

Kylen/frysens har två reglage för att ställa in temperaturen i kylen och frysen.

Kyl

- Börja med att ställa in TEMP. CONTROL på "4". Justera sedan temperaturen enligt egna önskemål.
- Om du vill ha det varmare/kallare vrider du ratten mot antingen MIN. eller MAX. När den omgivande temperaturen är låg ställer du in "TEMP. CONTROL" på "Min".

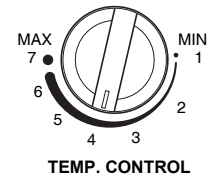

Frys

Displaypanel för temperaturreglering

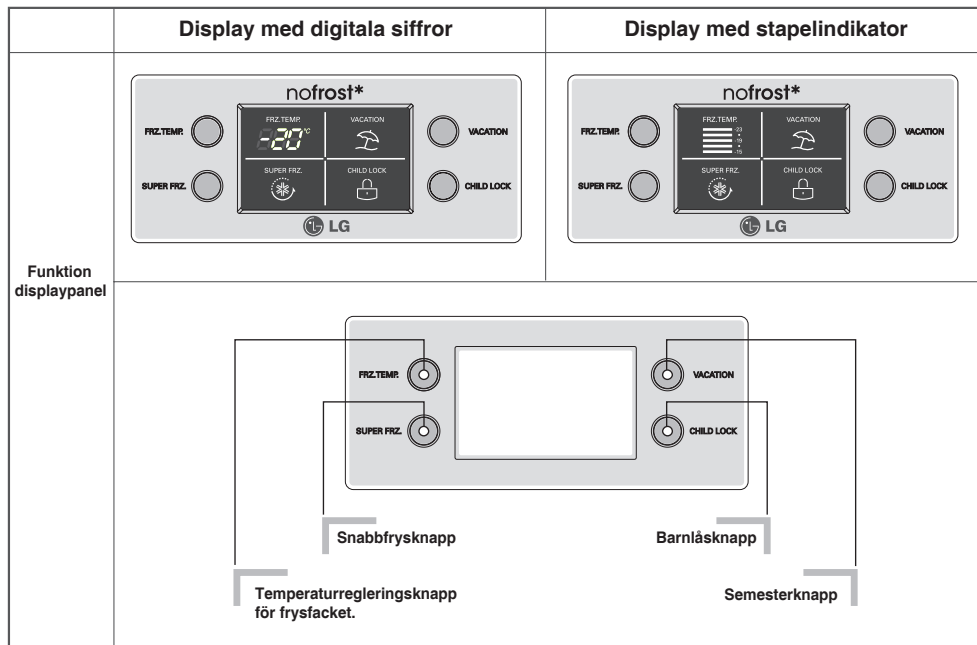

Användning

- Den initiala temperaturen för frysfacket är -18°C . Du kan nu justera temperaturen för facket så som du vill.

< Display med digitala siffror >



< Display med stapelindikator >



- När du trycker på temperaturregleringsknapparna växlas frysfackets temperatur i följande ordning.

Frysack med display som har digitala siffror:

$-18^{\circ}\text{C} \rightarrow -19^{\circ}\text{C} \rightarrow -20^{\circ}\text{C} \rightarrow -21^{\circ}\text{C} \rightarrow -22^{\circ}\text{C} \rightarrow -23^{\circ}\text{C}$
 $\rightarrow -15^{\circ}\text{C} \rightarrow -16^{\circ}\text{C} \rightarrow -17^{\circ}\text{C}$

Frysack med display som har stapelindikator :

$-19^{\circ}\text{C} \rightarrow -21^{\circ}\text{C} \rightarrow -23^{\circ}\text{C} \rightarrow -15^{\circ}\text{C} \rightarrow -17^{\circ}\text{C}$

Huomautus

Den faktiska innertemperaturen varierar beroende på matvarorna, eftersom den indikerade inställningstemperaturen är en måltemperatur, inte faktisk temperatur i kylskåpet. Kylfunktionen är svag inledningsvis. Justera temperaturen enligt ovanstående efter att du använt kylskåpet minst 2~3 dagar.

Snabbfrys**Funktion**

- Välj denna funktion om du vill göra snabbinfrysning.
- Denna funktion används när du vill frysa in matvarorna snabbt. Tryck på "SUPER FRZ"-knappen (snabbfrys) en gång. Snabbfrysfunktionen startar och lampan tänds.
- Snabbfrysning tar cirka 3 timmar. När funktionen är klar, återgår den automatiskt till föregående temperaturinställning. Om du vill avbryta snabbfrysningen trycker du på "SUPER FRZ"-knappen en gång till. Då släcks lampan, snabbfrysningen avbryts och kylskåpet återgår till föregående temperaturinställning.

**Semester-funktion**

- Denna funktion ställer kylskåpet/frysen i ett strömsparläge som är användbart när du är bortrest på semester, genom att reducera strömförbrukningen så mycket som möjligt. När du trycker på "VACATION" startar funktionen med lampan tänd och när du trycker på den igen avbryts funktionen.



Användning

Barnlås

- Om du trycker på den här knappen stängs funktionen för övriga knappar av.
- Varje gång du trycker på "CHILD LOCK"-knappen upprepas "låsning" eller "upplåsning" av barnlåset. (För att "låsa" eller "låsa upp" trycker du på "CHILD LOCK"-knappen under 2 sekunder)
- När "CHILD LOCK" är aktiverat fungerar inte övriga knappar när man trycker på dem.

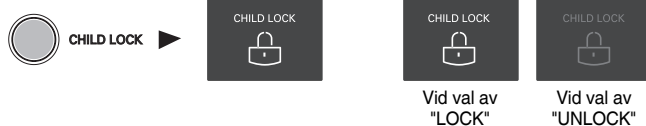

Självtest

Med denna funktion kan du kontrollera om det finns driftsproblem. Om du tror att det uppstått något fel på kylan/frysen trycker du på knappen för temperaturinställning:

- Om indikeringslamporna rör sig uppåt eller nedåt finns det inga problem med din kyl/frys.
- Om indikeringslamporna inte rör sig uppåt eller nedåt bör du lämna strömmen påslagen och ringa närmaste auktoriserade servicefirma.

Göra istärningar

- För att göra istärningar håller du vatten i istärningsformen till markeringen och placerar den i frysen.
- Om du behöver istärningar snabbt trycker du på knappen 'SUPER FRZ.'.
- För att ta loss istärningarna håller du istärningsformen i ändarna och vrider försiktigt.

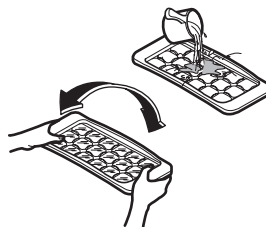

Tips

För att istärningarna skall lossna lätt kan du hålla vatten på istärningsformen innan du vrider på den.

Avfrostning

Avfrostning sker automatiskt. Tövattnet rinner ner till förångningsbehållaren och förångas automatiskt.

Lagring av mat

- Förvara inte mat som förstörs lätt vid låga temperaturer, t.ex. bananer och meloner.
- Låt varm mat svalna av innan den stoppas in i kylan/frysen. Varm mat som stoppas in i kylan/frysen kan förstöra annan mat och leda till högre elräkningar.
- När du förvarar maten bör du använda en behållare med lock. Detta bevarar fuktigheten och hjälper maten behålla smak och näringsämnen.
- Blockera inte ventilationskanalerna med mat. Korrekt cirkulation av kall luft håller temperaturen i kylan/frysen jämn.
- Öppna inte dörren för ofta. När dörren öppnas släpps varm luft in som värmer upp luften i kylan/frysen.
- För att göra det enkelt att reglera temperaturen bör du inte förvara mat nära reglaget för temperaturinställning.
- Förvara aldrig för mycket mat i dörrens lådor, eftersom detta kan göra det omöjligt att stänga dörren.
- Förvara inte flaskor i frysutrymmet - de kan gå sönder när innehållet fryser till.
- Frys inte in mat som redan tinats en gång. Maten förlorar både smak och näringsämnen.

Obs:

Om kylan/frysen är placerad på en varm och fuktig plats, om dörren öppnas ofta eller om mycket grönsaker lagras i kylan/frysen kan det bildas fuktdroppar inuti skåpet. Detta påverkar inte apparatens funktion. Avlägsna fukten med en ren trasa.

Allmän information

Strömavbrott

- 1~2 timmars strömavbrott skadar inte den mat som finns lagrad i kylan/frysen. Försök undvika att öppna och stänga dörren för ofta.

Om kylan/frysen skall transporteras

- Plocka ut all mat från kylan/frysen och fäst alla lösa tillbehör med tejp.
- Skruva fast höjjusteringskruvarna innan kylan/frysen transporteras. Annars kan skruvarna repa golvet eller göra det omöjligt att flytta kylan/frysen.

Antikondenseringsledning

- Antikondenseringsledningen är installerad runt framsidan på kylan/frysen samt på mellanväggen mellan kyl- och frysutrymmet för att förhindra fuktbildning.
- Direkt efter installation eller när den omgivande temperaturen är hög kan kylan/frysen kännas varm, detta är helt normalt.

Antikondenseringsledning

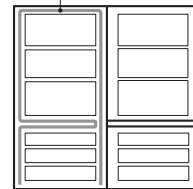

Byte av lampa

1. Dra ur nätkabeln från vägguttaget.
2. Avlägsna kylskåpshyllorna.
3. För att avlägsna lampkåpan för du in en platt \ominus skruvmejsel i undersidan av lampkåpan och drar ut den mot dig.
4. Vrid lampan motsols.
5. Återställ kylan/frysen genom att följa stegen i motsatt ordning. Den nya lampan måste ha samma specifikationer som den ursprungliga.

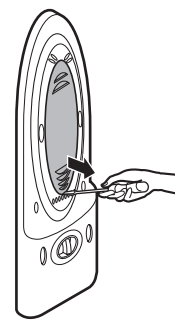

Rengöring

Innan rengöring

Kontrollera att nätkabeln är utdragen från vägguttaget.

Utsida

Rengör utsidan av kylan/frysens med en mjuk trasa som fuktats med varmt vatten och/eller flytande rengöringsmedel. Om du använder rengöringsmedel måste du sedan torka av skåpet med en ren våt trasa.

Insida

Som ovan.

Efter rengöring

Kontrollera att nätkabeln inte är skadad, att elkontakten inte överhettats och att den sitter ordentligt i vägguttaget.

⚠ Varning

Kylen/frysens måste torkas av med en torr trasa när den rengjorts med vatten.

Använd inte slipmedel, lacknafta, bensen, tinner, saltsyra, kokande vatten eller hårda borstar m.m. eftersom det kan skada kylan/frysens.

Felsökning

Läs igenom denna lista innan du ringer efter service.
Det kan spara både tid och pengar.
Denna lista innehåller vanliga fel som inte är resultatet av tillverkningsdefekter eller materialfel.

Problem

Möjliga orsaker

Kylen/frysens fungerar inte

- Nätkabeln kan vara utdragen från vägguttaget.
Sätt fast den ordentligt.
- En propp har gått eller en automatsäkring har löst ut.
Kontrollera och/eller ersätt proppen och återställ automatsäkringen.
- Strömavbrott.
Kontrollera husets belysning för att verifiera strömavbrottet.

Kylen/frysens håller inte tillräckligt låg temperatur

- Temperaturinställningen är inte korrekt.
Se avsnittet om temperaturinställning.
- Apparaten är placerad nära en värmekälla.
- Varmt väder - dörren öppnas ofta.
- Dörren lämnas öppen under lång tid.
- Någon matvaruförpackning håller dörren öppen eller blockerar ventilationsöppningen i frysutrymmet.

Vibrationer, skallrande eller andra ljud

- Golvet som kylan/frysens är placerad på kan vara ojämnt eller kylan/frysens kan vara instabil.
Stabilisera den genom att ställa in justeringskruvarna.
- Föremål har placerats bakom kylan/frysens.

Frost eller iskristaller på fryst mat

- Dörren kan ha lämnats öppen eller ett paket kan hålla dörren öppen.
- Dörren öppnas för ofta eller för länge.
- Frost inuti matförpackningar är normalt.

Det bildas fukt på kylan/frysens

- Detta inträffar ofta i våta utrymmen.
Torka av med en torr trasa.

Problem

Det samlas fukt på insidan

Kylen luktar

Dörren går inte igen ordentligt

Kylskåpsbelysning en fungerar inte

Möjliga orsaker

- Dörren öppnas för ofta eller för länge.
- I fuktigt väder för luften med sig fukt när kylen öppnas.
- Matvaror med starka lukter bör vara ordentligt inslagna eller förpackade.
- Kontrollera att det inte finns någon förstörd mat i skåpet.
- Insidan behöver rengöras.
Se avsnittet RENGÖRING.
- Någon matförpackning håller dörren öppen.
Flytta förpackningen som hindrar dörren från att stängas.
- Kylen/frysen står inte plant.
Använd justeringsskruvarna för att kompensera för ojämnheter.
- Golvet som kylen/frysen är placerad på kan vara ojämnt eller kylen/frysen kan vara instabil.
Höj framsidan något med justeringsskruvarna.
- Ingen ström i uttaget.
- Lampan behöver bytas.
Se avsnittet Byte av lampa.

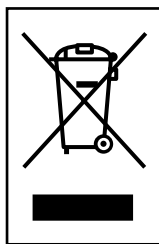

KASSERING AV DIN GAMLA APPARAT

1. När den här symbolen med en överkryssad soptunna på hjul sitter på en produkt innebär det att den regleras av European Directive 2002/96/EC.
2. Alla elektriska och elektroniska produkter bör kasseras via andra vägar än de som finns för hushållsavfall, helst via för ändamålet avsedda uppsamlingsanläggningar som myndigheterna utser.
3. Om du kasserar din gamla apparat på rätt sätt så bidrar du till att förhindra negativa konsekvenser för miljön och människors hälsa.
4. Mer detaljerad information om kassering av din gamla apparat kan fås av kommunen, renhållningsverket eller den butik där du köpte produkten.

Vända dörrarna

Kylen/frysén är utrustad med vändbara dörrar. Detta gör att de kan öppnas från antingen höger eller vänster sida, beroende på vad som passar kökets utformning.

Varning

1. Innan du vänder på dörren bör du ta ut mat och tillbehör, dvs. alla hyllor och behållare som inte sitter fast i kylen/frysén.
2. Använd en skruvnyckel för att fästa eller ta loss bulten.
3. Lägg inte kylen/frysén ner. Det orsakar problem.
4. Var försiktig så att du inte tappar dörrarna vid avtagning eller montering.

Hur du vänder dörrarna

1. Ta bort skruven 3 efter att du har tagit bort muttern 2 till vänster om handtaget 1 på kylskåpsdörren och ta därefter bort kylskåpsdörrens handtag 1. Ta bort handtaget 4 till frysfackets dörr i samma sekvens som du tog bort handtaget 1 till kylskåpsdörren. (För det dolda handtaget behöver man inte göra på det här sättet)
2. Ta bort skruven 5 och fotsockeln 6, ta därefter bort locket 7 från fotsockeln och installera det på motsvarande position på den högra sidan. Ta bort gångjärnet nere till höger 9 och bulten 10 efter att ha tagit bort skruven 8. Installera bulten 10 i motsvarande hål på vänstra sidan på det nedre gångjärnet. Ta bort frysfackets dörr 11, ta därefter bort locket 12 på dörren och installera det på motsvarande ställe på högra sidan. Ta bort dörrstoppet 14 efter att du har tagit bort skruven 13 och installera därefter dörrsstoppet på motsvarande plats till vänster.
3. Ta av skyddet på det övre gångjärnet 15 och ta isär de två kablarna 16. Ta bort skruven 17, ta bort gångjärnet i mitten 18 och ta därefter bort kylskåpsdörren 19. Ta bort locket 20 och installera det på motsvarande ställe till höger. Ta bort dörrstoppet 22 efter att du har tagit bort skruven 21 och installera därefter dörrsstoppet på motsvarande plats till vänster. Ta bort skruven 23 och ta därefter bort gångjärnet upp till höger 24.

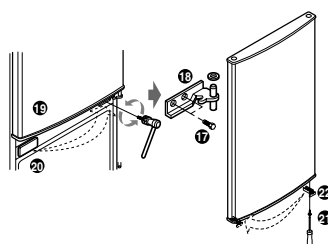
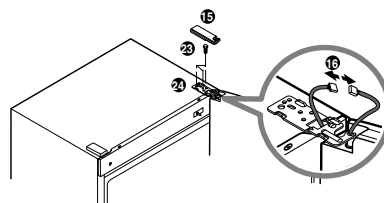
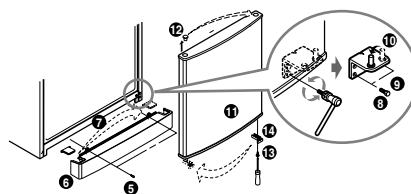
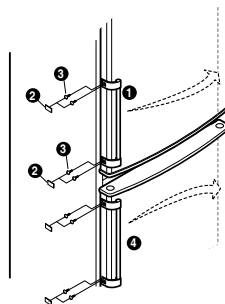

4. Förstör de två små locken på framsidan av frontskyddet 23 med en skruvmejsel. Ta därefter bort skruvarna 24 och 25. Ta bort frontskyddet 23. Flytta kabeln 26 åt vänster, installera frontskyddet 23 och skruven. Ta fram de små locken från alternativpåsen och montera de små locken.

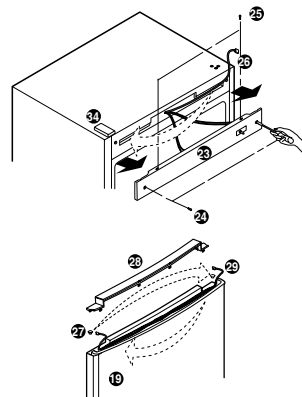

5. Ta bort det lilla locket 27 från kylskåpsdörren 19 och ta därefter bort det lilla locket 28. Flytta kabel 29 från vänster till motsvarande position till höger. Montera det lilla locket 28 och montera därefter det lilla locket 27 på motsvarande position till höger.

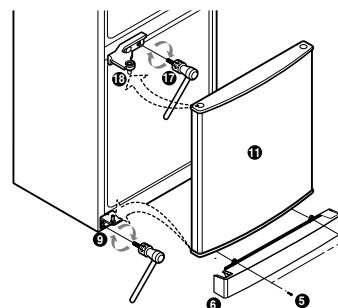

6. Installera det nedre gångjärnet 9 och frysfacksdörren 11, och installera därefter gångjärnet i mitten 10. Ta bort locket 34 på uppe till vänster. Montera kylskåpsdörren 19, ta det övre gångjärnet 30 från alternativpåsen och installera det uppe till vänster. Dra ut kabeln 25 29 från de individuella hålen och anslut dessa kablar. anslut dessa kablar. Ta fram de små locken 31 32 från alternativpåsen och montera de små locken. Installera fotsockeln 6.

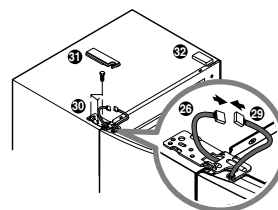

7. Ta bort locket 33 på höger sida om dörren och installera det därefter i det vänstra skruvhålet (du kan se detta hål när det vänstra handtaget har tagits bort).

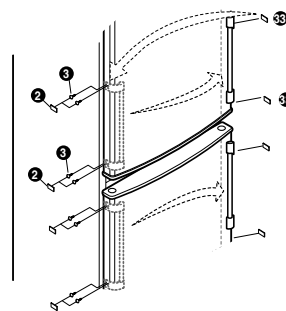

Obs:

Vändning av dörrarna täcks inte av garantin.

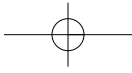

Memo

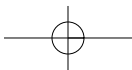
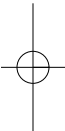
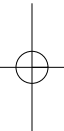

Indhold

Introduktion	Registrering	58
	Vigtige sikkerhedsinstruktioner	58
	Produktkort	61
Installér	Installér	62
	Opstart	62
Betjening	Temperaturkontrol	63
	• Køleskab	63
	• Fryser	63
	Funktion	65
	• Supernedfrysning	65
	• Ferie	65
	• Lock (LÅS)	66
	• Driftsproblemer	66
	Isterninger	66
	Afrimning	66
Tips om opbevaring af fødevarer	Opbevaring af fødevarer	66
Vedligeholdelse	Generelle informationer	68
	Udskiftning af pære	68
	Rengøring	69
Fejlfinding	Fejlfinding	70
Vendbare døre	Forholdsregler	72
	Sådan spejlvendes døren	72

Introduktion

Registrering

Model- og serienummeret er placeret bag på kombiskabet. Numrene er unikke for dette kombiskab. Udfyld nedenstående skema med de relevante informationer, og gem denne vejledning til fremtidig reference. Hæft eventuelt også kvitteringen fast på denne side.

Købsdato : _____

Forhandler : _____

Forhandlerens adresse : _____

Forhandlerens telefonnummer : _____

Modelnummer (Model no.) : _____

Serienummer (Serial no.) : _____

Forholdsregler

Vigtige sikkerhedsinstruktioner

Kombiskabet skal installeres og placeres korrekt i henhold til installationsvejledningen, inden det tages i brug.

Afbryd aldrig strømmen ved at hive strømkablet ud af stikkontakten. Tag altid godt fat om stikket, og træk det ud af stikkontakten.

Når du trækker kombiskabet ud fra væggen, skal du passe på ikke at køre over strømkablet eller beskadige det på anden måde.

Når kombiskabet er tændt, skal du passe på ikke at berøre overfladerne i fryseren - specielt hvis dine hænder er fugtige eller våde. Huden kan nemlig fryse fast på den ekstremt kolde overflade.

Børn bør være under opsyn, så man sikrer sig, at de ikke leger med enheden.

Vigtige sikkerhedsinstruktioner

Forholdsregler

Tag altid stikket ud af stikkontakten inden rengøring af kombiskabet.

Sørg for aldrig at beskadige, bøje, hive i eller sno strømkablet - en sådan behandling kan skade strømkablet og medføre brand eller elektriske stød.

Sæt aldrig glasgenstande i fryseafdelingen - de kan sprænges, fordi indholdet udvider sig under indfrysning.

Man må ikke ændre på eller forlænge strømkablets længde

Det vil forårsage elektrisk stød eller brand.

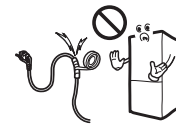

Anvend ikke forlængerledning

Kombiskabet skal helst være det eneste apparat, der er tilsluttet den pågældende stikkontakt, så der ikke opstår overbelastning.

Adgang til strømstikket

Kombiskabet bør placeres, så der er uhindret adgang til strømstikket, så det hurtigt kan tages ud i tilfælde af uheld.

Udskiftning af strømkablet

Hvis strømkablet er beskadiget, skal det udskiftes af producenten eller dennes servicemontør eller af en anden professionel servicemontør for at undgå ulykker.

Advarsel

Der er risiko for, at børn kan blive lukket inde i et kasseret skab under leg!

Gør derfor følgende, inden du kasserer dit gamle køleskab eller din fryser: Afmontér dørene.

Lad hylderne sidde, så børn ikke uden videre kan kravle ind i skabet.

Advarsel mod opbevaring

Opbevar ikke benzin eller andre brandbare væsker eller dampe i nærheden af dette eller andre husholdningsapparater eller hårde hvidevarer.

Jordforbindelse

I tilfælde af kortslutning vil jordtilslutning formindske risikoen for elektriske stød ved at lede strømmen uden om det elektriske kredsløb. Kombiskabet skal jordtilsluttes for at forhindre elektriske stød. Ukorrekt brug af jordstikket kan medføre elektriske stød.

Rådfør dig med en autoriseret elektriker eller servicemontør, hvis du ikke forstår instruktionerne for jordtilslutning, eller hvis du er i tvivl, om hvorvidt kombiskabet er korrekt jordtilsluttet.

Vigtige sikkerhedsinstruktioner

⚠ Advarsel

- ⚠ Sørg for at holde ventilationsåbninger (i kølefryserens beklædningspanel eller i den indbyggede struktur) fri for forhindringer.
- ⚠ Der må ikke benyttes mekaniske redskaber eller andre midler til at accelerere afrimningsprocessen -bortset fra de redskaber, som anbefales af producenten.
- ⚠ Pas på ikke at beskadige kølekredsløbet.
- ⚠ Der må ikke benyttes elektrisk udstyr i kølefryserens fødevarerum, med mindre udstyret er af en type, som anbefales af producenten.
- ⚠ Frysevæsken og isoleringsgassen, der benyttes i kølefryseren, skal bortskaffes som specialaffald. Kontakt et firma, der er autoriseret til bortskaffelse af specialaffald.



Dette apparat indeholder en lille mængde isobutan kølemiddel (R600a), en naturlig gas med høj grad af miljøvenlighed, men som også er brændbart. Under transport og installering af apparatet bør det sikres, at ingen dele af kølekredsløbet beskadiges.

Kølemiddel, der sprøjter ud af rørene, kan antændes eller forårsage øjenskader. Hvis der konstateres et udslip, bør åben ild og mulige antændelseskilder undgås, og det rum, som apparatet befinder sig i, bør udluftes i adskillige minutter.

For at undgå, at der skabes en blanding af brændbar gas og luft, hvis der forekommer udslip i kølekredsløbet, afhænger størrelsen af det rum, hvor apparatet kan placeres, af den mængde kølemiddel, der anvendes. Rummets størrelse skal være 1m² for hver 8g R600a-kølemiddel inden i apparatet. Mængden af kølemiddel i det individuelle apparat er vist på identifikationspladen på apparatets inderside.

Apparater, der viser tegn på beskadigelse, må ikke opstartes. Kontakt forhandleren i tilfælde af tvivl.

Produktkort

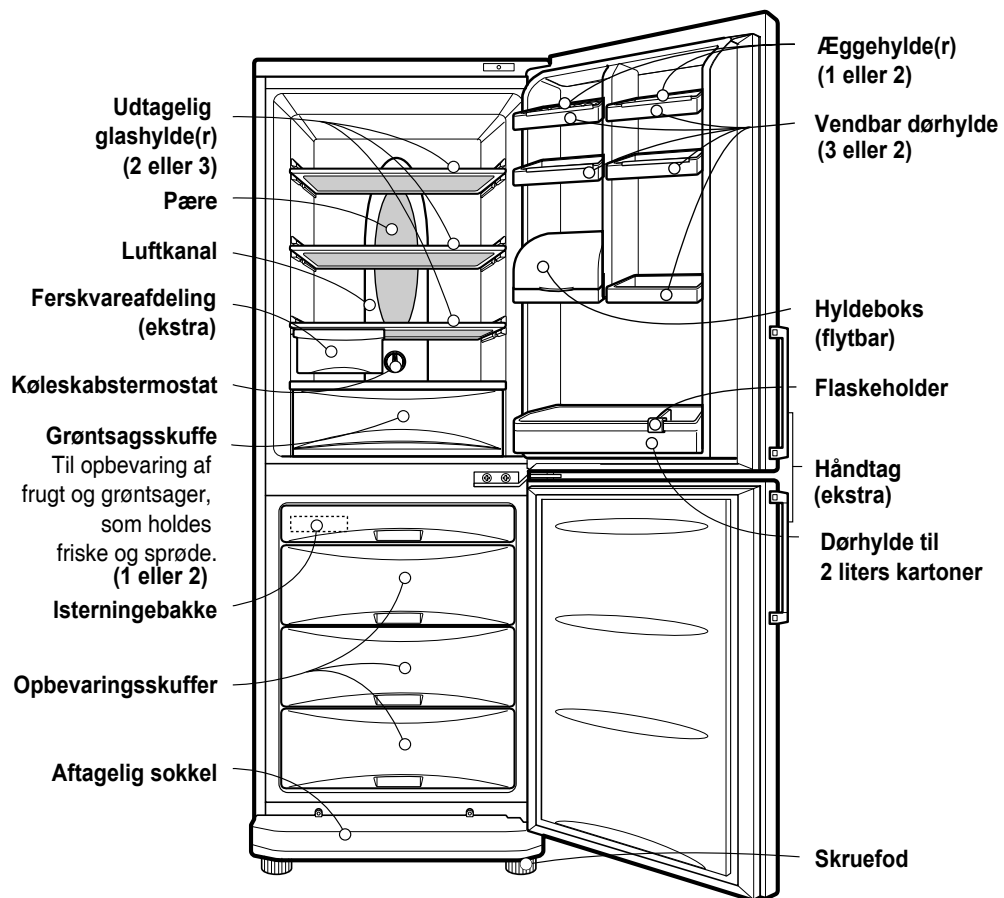

Bemærk

Hvis produktkortet indeholder komponenter, der ikke findes i dit kombiskab, kan det skyldes, at de kun leveres med andre modeller.

Installér

Installér

1. Vælg en god placering.
Placér kombiskabet, så det er let at komme til.
2. Undgå at placere kombiskabet i nærheden af varmekilder, i direkte sollys eller fugtige omgivelser.
3. Der skal være tilstrækkelig luftcirkulation rundt om kombiskabet, for at det kan køre optimalt.
4. Placér kombiskabet i vater for at undgå rystelser.
Justér om nødvendigt skruefoden for at kompensere for ujævnheder i gulvet.
Forsiden af kombiskabet bør hæves en anelse i forhold til bagsiden, så døren nemmere kan lukkes.
Skruefoden kan let drejes, hvis kombiskabet vippes en smule.
Drej skruefoden mod uret for at hæve køleskabet og med uret for at sænke det.
5. Installér ikke kombiskabet i omgivelser med en temperatur under 5 °C. Ellers kan kombiskabets ydeevne forringes.
6. Montér tilbehør såsom isterningebakke osv. på deres rette pladser. Tilbehøret er emballeret samlet for at forhindre eventuelle skader under forsendelsen.
7. Sæt stikket i stikkontakten.
Sørg for, at der ikke er andre apparater tilsluttet samme stikkontakt.
8. Man skal sørge for korrekt luftcirkulation rundt om køleskab-fryser ved at sikre, at der er tilstrækkelig afstand både på begge sider og ovenover enheden samt sørge for, at der er mindst 5 cm (2 tommer) afstand fra enheden til væggen bagved.

Opstart

Når kombiskabet er installeret, bør det stå tændt i 2-3 timer for at opnå den rette temperatur, inden der fyldes madvarer i det.
Vent 5 minutter med at tænde igen, hvis stikket tages ud af stikkontakten.
Nu er kombiskabet klar til brug.

Temperaturkontrol

Temperaturen i kombiskabet kan justeres ved hjælp af termostaterne til henholdsvis køleskab og fryser.

Køleskab

- Start med at indstille termostaten (TEMP. CONTROL) på "4". Regulér derefter temperaturen efter ønske.
- Drej termostaten mod henholdsvis MIN eller MAX, hvis temperaturen skal sænkes eller hæves. Sæt termostaten på MIN, hvis den omgivende temperatur er lav.

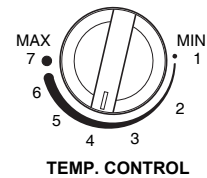

Fryser

Display til temperaturkontrol

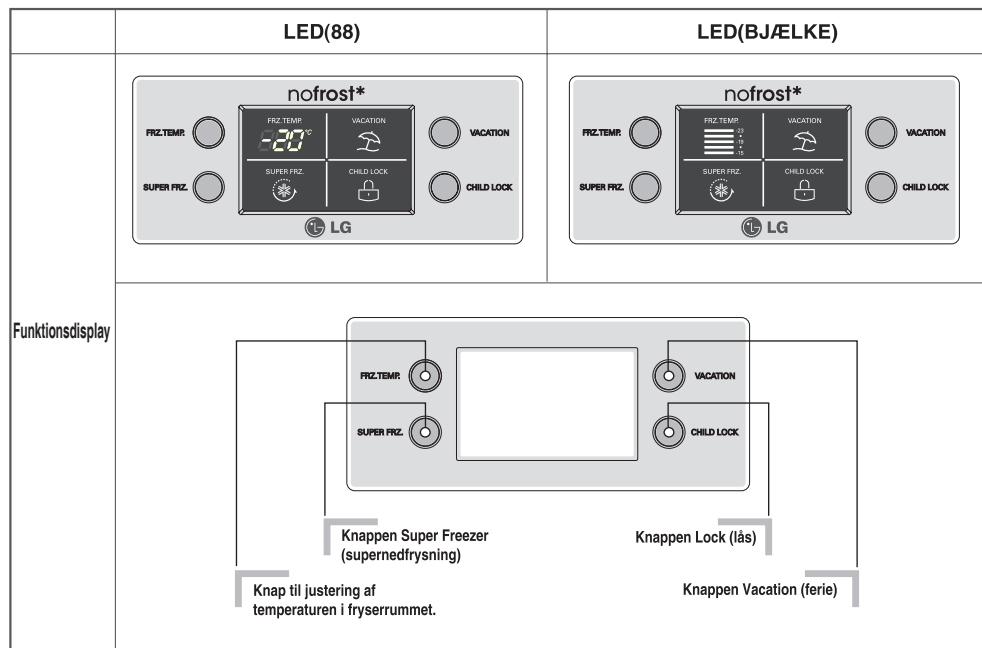

- Temperaturen i fryserrummet er oprindeligt indstillet til -18°C. Du kan nu indstille temperaturen i rummet til den temperatur, du ønsker.

< Type LED 88 >



< Type LED BJÆLKE >



- Når du trykker på temperaturindstillingsknapperne, vises temperaturen i fryserrummet i følgende rækkefølge.

Type LED 88 fryserrum:

-18°C → -19°C → -20°C → -21°C → -22°C → -23°C
→ -15°C → -16°C → -17°C

Type LED BJÆLKE fryserrum:

-19°C → -21°C → -23°C → -15°C → -17°C

Bemærk

Den faktiske, indvendige temperatur varierer afhængig af fødevarernes status, og den angivne indstillingstemperatur er en måltemperatur og ikke den faktiske temperatur inde i køleskabet. Køleskabstemperaturen er lav til at begynde med. Temperaturen skal indstilles som beskrevet herover, når køleskabet har været i brug i mindst 2-3 dage.

SUPERNEDFRYSNING**Funktion**

- Du skal vælge denne funktion, når du ønsker omgående nedfrysning.
- Denne funktion anvendes, når du ønsker at indfryse fødevarerne hurtigt. Tryk én gang på knappen 'SUPER FRZ' (supernedfrysning), hvorefter supernedfrysningen starter, og lampen er tændt (ON).
- Supernedfrysningen tager ca. 3 timer. Når supernedfrysningen er færdig, skifter temperaturen automatisk over til den forrige temperaturindstilling. Hvis du vil afbryde supernedfrysningen, skal du trykke på knappen 'SUPER FRZ' en gang til, hvorefter der slukkes for lampen, supernedfrysningen stopper, og køleskabet går tilbage til forrige temperaturindstilling.

**FERIE**

- Med denne funktion kører køleskab-fryser i strømspare-mode, og denne funktion kan du med fordel anvende, når du skal af sted på ferie, da energiforbruget reduceres mest muligt. Når du trykker på knappen 'VACATION' (ferie), starter du funktionen og lampen tændes (ON). Når du igen trykker på knappen, stopper funktionen.

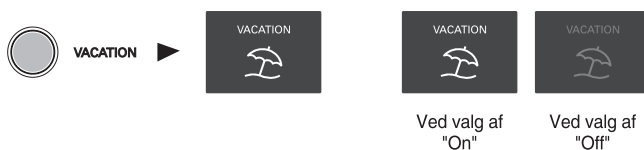

Betjening

LOCK (LÅS)

- Når du trykker på denne knap, stopper du betjeningen af de øvrige knapper.
- Du "Låser" eller "Låser op" hver gang, du trykker på knappen 'CHILD LOCK' (børnelås). (For at "Låse" eller "Låse op" skal du trykke på knappen 'CHILD LOCK' i 2 sekunder.)
- Når 'CHILD LOCK' er aktiveret, virker ingen af de øvrige knapper, når der trykkes på dem.

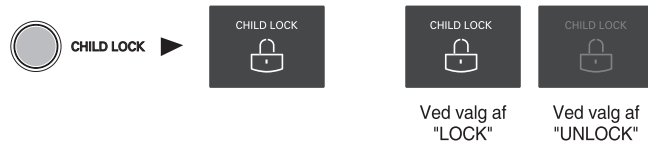

Driftsproblemer

Du kan udføre følgende simple kontrol, hvis du fornemmer, at kombiskabet ikke kører optimalt: Tryk nogle gange på termostatknappen øverst på fryseren.

- Hvis indikatorerne lyser efter tur, fungerer kombiskabet korrekt.
- Hvis indikatorerne ikke lyser efter tur, skal du kontakte forhandleren uden at slukke for kombiskabet.

Isterninger

- Fyld tilpas med vand i isterningebakken, og sæt den ind i fryseren.
- Hvis du har behov for isterninger i en fart, kan du trykke på hurtigindfrysningknappen (SUPPER FRZ.).
- Isternerne tages ud af bakken ved at holde i begge ender og vride let.

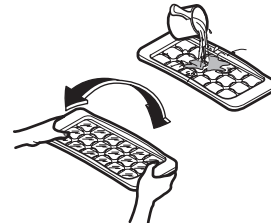

Tip

Isternerne slipper bakken lettere, hvis du lader koldt vand løbe hen over bakken, inden du vrider.

Afrimning

Afrimningen foregår automatisk. Afrimningsvandet løber ned i drypbakken og fordamper automatisk.

Tips om Opbevaring af Fødevarer

Opbevaring af fødevarer

- Brug ikke køleskabet til opbevaring af fødevarer, der let fordærves ved lave temperaturer (fx bananer og meloner).
- Sørg for, at varme fødevarer nedkøles, inden de sættes i kombiskabet. Varme fødevarer kan ødelægge de øvrige fødevarer i kombiskabet - og få elregningen til at stige.
- Opbevar fødevarerne i beholdere med låg. Dette vil forhindre, at fødevarernes væskeindhold fordamper, og bibeholde deres smag og næringsværdi.
- Blokér ikke udluftningsåbningerne med fødevarer. Når den kolde luft cirkulerer uhindret, holdes kombiskabets temperatur jævn.
- Åbn ikke kombiskabets døre unødigt. Når dørene åbnes, kommer der varm luft ind i kombiskabet, og dermed stiger temperaturen.
- Opbevar ikke fødevarer for tæt på termostaten i køleskabet - så er den lettere at komme til.
- Overfyld ikke dørhylderne - ellers kan der opstå problemer med lukning af dørene.
- Opbevar ikke flasker i fryseskabet - de kan sprænges, når de indfryses.
- Genfrys ikke optøede fødevarer. Ellers kan de miste smag og næringsværdi.

Bemærk

Hvis kombiskabet er placeret i varme og fugtige omgivelser, hvis dørene åbnes hyppigt, eller hvis der opbevares mange grøntsager, vil der danne kondensvand. Dette påvirker dog ikke kombiskabets ydeevne.

Tør kondensvandet af med en fnugfri klud.

Generelle informationer

Strømsvigt

- Et strømsvigt, der varer 1-2 timer, skader ikke fødevarerne i kombiskabet. Undgå at åbne dørene for tit, mens strømsvigtet står på.

Flytning

- Tøm kombiskabet for fødevarer, og fastgør løse komponenter med tape.
- Drej skruefoden helt i bund, inden kombiskabet flyttes. Ellers kan skruefoden ridse gulvet eller besværliggøre flytningen.

Anti-kondensrør

- Der er installeret et anti-kondensrør rundt om kombiskabets forside og mellem køleskabet og fryseren for at forhindre dannelse af kondensvand.
- Det er helt normalt, at der dannes kondensvand - specielt lige efter installation, og hvis omgivelserne er varme.

Anti-kondensrør

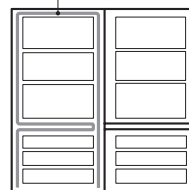

Udskiftning af pære

1. Tag stikket ud af stikkontakten.
2. Tag hylderne ud af køleskabet.
3. Indsæt en flad skruetrækker forned på pæreafskærmningen, vip den opad, og fjern afskærmningen ved at trække udad.
4. Drej pæren løs mod uret.
5. Sæt en ny pære i ved at dreje den med uret, og klip pæreafskærmningen på plads igen. Den nye pære skal have samme specifikationer som den oprindelige pære.

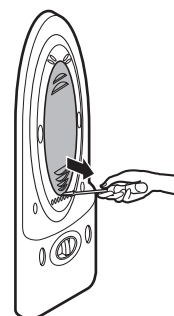

Rengøring

Inden rengøring

Tag stikket ud af stikkontakten.

Udvendigt

Rengør kombiskabet udvendigt med en blød klud, der er vredet op i varmt vand (eventuelt) med opvaskemiddel. Tør over med en våd klud, hvis du bruger opvaskemiddel.

Indvendigt

Som ovenfor.

Efter rengøring

Kontrollér, at strømkablet ikke er beskadiget, at stikket ikke er overophedet, og at stikket er sat korrekt i stikkontakten.

⚠ Advarsel

Tør til sidst efter med en tør klud.

Anvend ikke skurepulver, petroleum, rensebenzin, fortynder, saltsyre, kogende vand, stive børster osv., da dette kan beskadige kombiskabet.

Fejlfinding

Gennemgå listen på denne og den følgende side, inden du kontakter forhandleren. Det kan spare både tid og penge. Listen omfatter de mest gængse problemer, som ikke kan henføres til fejl i materialer eller fremstilling.

Problem

Mulig årsag

Kombiskabet kører ikke

- Stikket er taget ud af stikkontakten. Sæt stikket korrekt i stikkontakten.
- Der er gået en sikring, eller relæet er slået fra. Kontrollér, og udskift eventuelt sikringen eller slå relæet til.
- Strømsvigt. Kontrollér, om der er strøm i resten af huset.

Temperaturen i køleskabet eller fryseren er for høj

- Termostaten er ukorrekt indstillet. Se afsnittet om temperaturkontrol på side 8.
- Kombiskabet er placeret for tæt på en varmekilde.
- Dørene har været åbnet for ofte i varmt vejr.
- Dørene har stået åben for længe.
- Døren er blokeret af fødevarer i dørhylden, eller luftkanalen i fryseren er blokeret.

Vibrationer, resonans eller unormale lyde

- Gulvet er ujævnt, eller kombiskabet står ustabil. Justér skruefoden.
- Der er faldet ting ned bag køleskabet.

Frost eller iskrystaller på frosne fødevarer

- Døren har stået på klem - måske på grund af fødevarer i dørhylden.
- Dørene er åbnet for tit eller for længe ad gangen.
- Det er et helt normalt fænomen.

Kondensvand

- Dannelse af kondensvand er helt normalt ved høj luftfugtighed. Tør kondensvandet af med en tør klud.

Problem	Mulig årsag
Kondensvand indvendigt	<ul style="list-style-type: none"> • Dørene har været åbnet for ofte eller for længe ad gangen. • Når luftfugtigheden er høj, kommer der fugt ind i kombiskabet, når dørene åbnes.
Lugtgener	<ul style="list-style-type: none"> • Stærkt lugtende madvarer er utilstrækkeligt indpakket. • Kontrollér, om der er fordærvede fødevarer i kombiskabet. • Kombiskabets indre trænger til rengøring. Se afsnittet om rengøring på side 12.
Døren kan ikke lukkes helt	<ul style="list-style-type: none"> • Skabets indhold holder døren på klem. Flyt de fødevarer, der forhindrer, at døren kan lukkes. • Kombiskabet er ude af vater. Justér skruefoden. • Gulvet er ujævnt, eller kombiskabet står ustabil. Hæv kombiskabets forside en anelse ved hjælp af skruefoden.
Pæren lyser ikke	<ul style="list-style-type: none"> • Strømsvigt. • Pæren er sprunget. Se afsnittet om udskiftning af pære på side 11.



SÅDAN SMIDER DU DIT GAMLE APPARAT UD

1. Når der er et tegn med et kryds over en skraldespand, betyder det, at produktet er omfattet af EU-direktiv 2002/96/EC.
2. Alle elektriske og elektroniske produkter skal smides ud et andet sted end gennem den kommunale affaldsordning ved hjælp af specielle indsamlingsfaciliteter, der er organiseret af staten eller de lokale myndigheder.
3. Korrekt bortskaffelse af dit gamle apparat er med til at forhindre mulige skadevirkninger på miljøet og menneskelig sundhed.
4. Mere detaljerede oplysninger om bortskaffelse af dit gamle apparat kan fås ved at kontakte dit lokale kommunekontor, renovationsselskab eller den butik, hvor du købte produktet.

Vendbare døre

Kombiskabet leveres med vendbare døre, så de kan åbnes enten fra venstre eller fra højre efter ønske.

Forholdsregler

1. Fjern først alle fødevarer og alt tilbehør, som ikke er fastgjort i kombiskabet (såsom hylde og bokse).
2. Bolten af- og påmonteres ved hjælp af en topnøgle eller en svensk nøgle.
3. Læg ikke kombiskabet ned på gulvet, da det kan forårsage problemer.
4. Pas på ikke at tabe dørene under processen.

Sådan spejlvendes døren

1. Skru skruen af **3** efter at du har skruet møtrikken af **2** på venstre side af håndtaget på køleskabet **1**, og tag så håndtaget til køleskabet af **1**. Skru håndtaget til fryseren af **4** i samme rækkefølge, som du skruede håndtaget til køleskabet af **1**. (Denne procedure skal ikke følges til det skjulte håndtag)

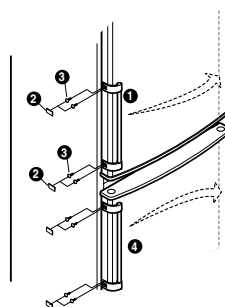

2. Fjern skruen **5** og bunddækslet **6**. Fjern nu hættten **7** på det nederste dæksel og monter den på den tilsvarende position i højre side. Fjern hængslet nederst til højre **9** og tappen **10**, efter at du har skruet skruen af **8**. Sæt stiften **10** i det tilsvarende hul til venstre på det nederste hængsel. Tag fryserdøren **11** af og fjern så hætte **12** på døren og sæt den på i tilsvarende position i højre side. Tag dørstopperen **14** af efter at du har skruet skruen **13** af og monter så dørstopperen i tilsvarende position i venstre side.

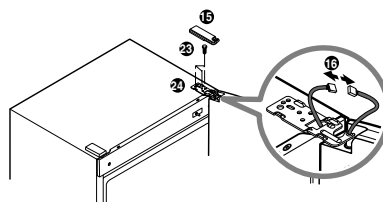
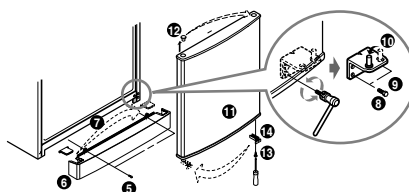

3. Tag dækslet af det øverste hængsel **15** og tag de to ledninger **16** af. Skru skruen **17** af, tag det midterste hængsel **18** af og tag nu køleskabsdøren af **19**. Tag dækslet **20** af og monter det i tilsvarende position i højre side. Tag dørstopperen **22** af efter at du har skruet skruen **21** af og monter så dørstopperen i tilsvarende position i venstre side. Skru skruen **23** af og skru så hængslet **24** øverst til højre af.

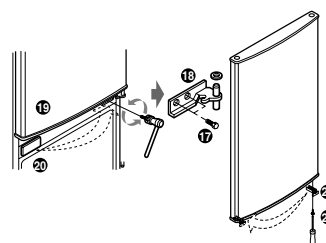

4. Prik hul i de to små hætter foran på forpladen 23 med en skrue-trækker og tag så skrue-erne 24 25 ud. Tag forpladen af 23. Flyt ledningen 26 over til venstre og monter igen forplade 23 og skrue-er. Tag de små hætter ud af posen med ekstra tilbehør og sæt dem på.

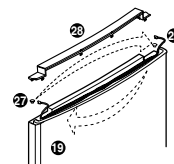
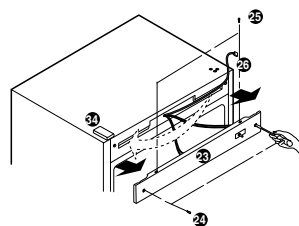

5. Fjern den lille hætte 27 fra køleskabsdøren 19 og fjern den lille hætte 28. Flyt kablet 29 fra venstre til den tilsvarende position i højre side. Sæt den lille hætte på. Sæt derefter den lille hætte 27 på i den tilsvarende position i højre side.

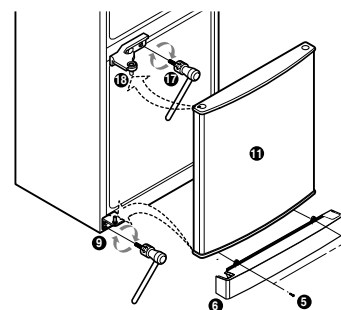

6. Sæt det nederste hængsel 9 og fryserdøren 11 på og sæt så det midterste hængsel 10 på. Tag hæften 34 af øverst til venstre. Sæt køleskabsdøren 19 på, tag det øverste hængsel 30 ud af posen med ekstra tilbehør og sæt det på øverst til venstre. Træk ledningen 26 29 ud af de individuelle huller og forbind kablerne. Tag de små hætter 31 32 ud af posen med ekstra tilbehør og sæt dem på. Monter bundpanelet 6.

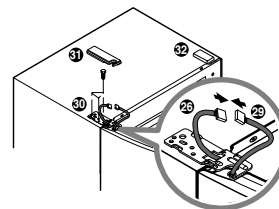

7. Tag hæften 33 på højre side af døren af og sæt den i venstre skuehul (du kan se dette hul, når håndtaget i venstre side er fjernet). Monter håndtag og skrue, som du netop har afmonteret i tilsvarende position i højre side. (Denne procedure skal ikke følges til det skjulte håndtag). Nu er installationen udført.

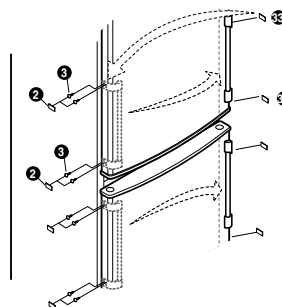

Bemærk

Vending af dørene er ikke omfattet af garantien.

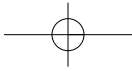

Memo

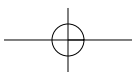
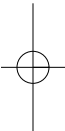
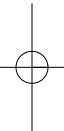

Sisällysluettelo

Johdanto	Rekisteröinti	76
	Turvallisuusohje	76
	Laitteen osat	79
Asennus	Asennus	80
	Käynnistäminen	80
Toiminta	Lämpötilan säädin	81
	• Jääkaappi	81
	• Pakastin	81
	Toiminta	83
	• Superpakastus	83
	• Loma	83
	• Lukitus	84
	• Itsevalvonta	84
	Jään valmistaminen	84
	Sulatus	84
Ruansäilytysehdotuksia	Ruansäilytys	85
Hoito ja huolto	Yleistä tietoa	86
	Lampun vaihtaminen	86
	Puhdistus	87
Vianetsintä	Vianetsintä	88
Oven kätisyyden vaihto	Varotoimet	90
	Oven kätisyyden vaihto.	43

Johdanto

Rekisteröinti

Laitteen tyyppi- ja valmistenumerot ovat tämän yksikön jääkaappiosan sisäpuolella tai takana. Numerot ovat laitekohtaisia. Täytä alla olevat tiedot ja säilytä tämä käyttöohje ostotodistuksena. Kiinnitä ostokuitti tähän.

Ostopäivä : _____

Ostopaikka : _____

Myyjän osoite : _____

Myyjän puhelin : _____

Mallinumero : _____

Valmistusnumero : _____

Varoimet

Turvallisuusohje

Asenna jääkaappipakastin asennusohjeiden mukaisesti.

Älä koskaan irrota laitetta pistorasiasta liitännäjohtosta vetämällä. Vedä aina pistotulpasta.

Siirtäessäni laitetta pois seinän viereltä huolehdi, ettei liitännäjohto jää laitteen alle tai muuten vahingoitu.

Älä kosketa pakastinosan kylmiä pintoja jääkaapin ollessa toiminnassa, varsinkaan jos kätesi ovat märät tai kosteat, sillä iho saattaa tarttua niihin kiinni.

Lapsia tulee valvoa sen varmistamiseksi, että he eivät leiki tällä laitteella.

Turvallisuusohje

Varoimet

Irrota liitäntäjohto pistorasiasta jääkaappipakastimen puhdistuksen ajaksi.

Älä koskaan vahingoita, taivuta voimakkaasti, irrota tai väännä liitäntäjohtoa, sillä vahingoittunut liitäntäjohto saattaa aiheuttaa tulipalon tai sähköiskun.

Älä koskaan käytä lasiastioita pakastimessa, sillä ne saattavat rikkoutua astiassa olevan ruoka-aineen jäätyessä.

Älä muokkaa virtajohtoa tai pidennä sitä

Se aiheuttaa sähköiskun tai tulipalon.



Älä käytä jatkojohtoa

Mikäli mahdollista, kytke jääkaappipakastin omaan pistorasiaansa, jotta vältetään sen ja muiden laitteiden tai valaisinten ylikuormituksesta aiheutuva sähkökatkos.

Liitäntäjohto

Jääkaappipakastin tulee sijoittaa niin, että liitäntäjohto voidaan tarvittaessa nopeasti irrottaa pistorasiasta.

Liitäntäjohdon vaihtaminen

Vahingoittuneen liitäntäjohdon saa vaihtaa vain valmistaja tai valmistajan valtuuttama huoltoliike tai muu pätevä asentaja.

Vaaran aiheuttaja

Vaarallinen lapsille.

Irrota ovet ennen kuin poistat vanhan jääkaapin tai pakastimen käytöstä.

Jätä hyllyt paikoilleen, jotta lapset eivät pääsisi helposti kiipeämään laitteen sisään.

Älä säilytä

Älä säilytä tai käytä bensiiniä tai muita helposti syttyviä kaasuja tai nesteitä tämän tai muiden laitteiden läheisyydessä.

Maadoitus

Maadoitus vähentää sähköiskun riskiä oikosulkutapauksessa.

Tämä laite on maadoitettava mahdollisen sähköiskun välttämiseksi. Maadoitetun pistotulpan virheellinen käyttö saattaa aiheuttaa sähköiskun. Mikäli maadoitusohjeissa on jotain epäselvyyksiä tai epäilet laitteen maadoituksen olevan virheellinen, ota yhteyttä valtuutettuun sähköasentajaan tai huoltoliikkeeseen.

⚠ Varoitus

Turvallisuusohj

- ⚠ Pidä laitteen ulkokuoren tai sisäisen rakenteen tuuletusaukot vapaina tukoksista.
- ⚠ Älä käytä sulattamisen vauhdittamiseen mekaanisia laitteita tai muita kuin valmistajan suosittamia keinoja.
- ⚠ Älä vaurioita kylmänesteen kiertopiiriä.
- ⚠ Älä käytä laitteen elintarvikkeiden varasto-osastoissa sähkölaitteita, elleivät ne ole valmistajan suosittamaa tyyppiä.
- ⚠ Laitteessa käytetty kylmäaine ja eristeen paisutuskaasu edellyttävät hävityksessä erityistoimia. Hävitettäessä laitetta neuvotelkaa huollon tai vastaavasti ammattitaitoisen tahon kanssa.



Tämä laite sisältää kylmäaineena pienen määrän isobutaania (R600a), erittäin luontoystävällistä maakaasua, mutta joka on myös tulenarkaa. Laitetta kuljetettaessa ja asennettaessa tulee huolehtia siitä, ettei mikään jääkaapin osa vaurioidu. Putkista ulos ruiskahtava kylmäaine voi syttyä tuleen tai aiheuttaa silmävamman. Havaittaessa vuoto on vältettävä avotulia tai mahdollisia syttymislähteitä sekä tuuletettava useiden minuuttien ajan huonetta, jossa laite on.

Tulenaran kaasuilumaseoksen muodostumisen estämiseksi jääkaapin vuodon mahdollisesti sattuessa riippuu sen huoneen koko, jossa laite saattaa sijaita, käytetyn kylmäaineen määrästä. Huoneessa täytyy olla 1 m² jokaista laitteen sisällä olevaa 8 grammaa R600a-kylmäainetta kohti. Jokaisen laitteen kylmäaineen määrä ilmoitetaan tyyppikilvessä laitteen sisällä.

Älä koskaan käynnistä laitetta, jossa on mitään merkkejä viasta. Jos on epäilyksiä, ota yhteys jälleenmyyjään.

Laitteen osat

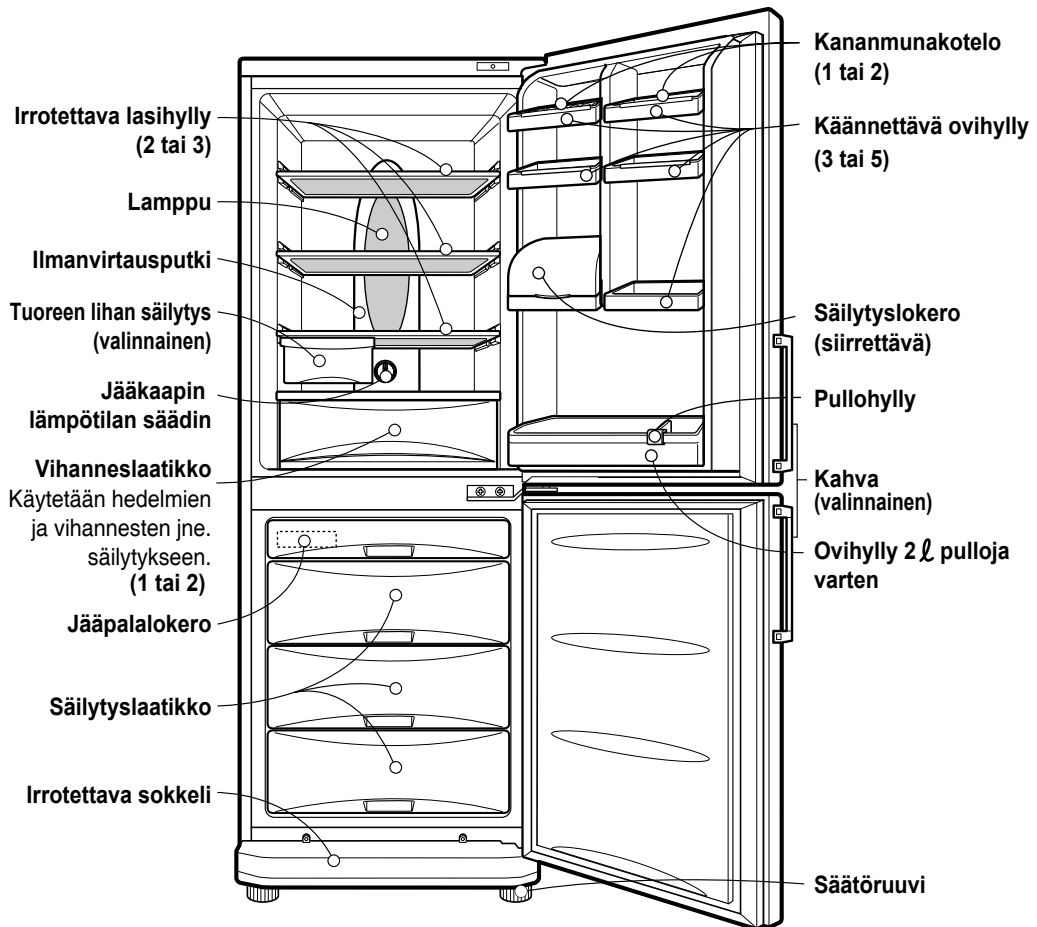

HUOMAUTUS

Mikäli omasta laitteestasi puuttuu joitakin osia, kyseessä voivat olla muihin malleihin kuuluvat osat.

Asennus

Asennus

1. Hyvän sijaintipaikan valinta.
Sijoita jääkaappipakastin paikkaan, jossa sitä on helppo käyttää.
2. Vältä laitteen sijoittamista lämmönlähteiden läheisyyteen, suoraan auringonvaloon tai kosteaan paikkaan.
3. Jääkaappipakastimen tehokas toiminta edellyttää, että ilma pääsee esteettä kiertämään laitteen ympärillä.
4. Laitteen on oltava suorassa tärinän välttämiseksi.
Mikäli lattia ei ole tasainen, säädä korkeutta tarvittaessa säätöruuveista.
Jääkaapin etuosan tulee olla hieman takaosaa ylempänä, jolloin ovi sulkeutuu vaivatta.
Säätöruuvien kiertäminen helpottuu, kun jääkaappia kallistetaan hieman.
Kierrä säätöruuvia/-ruuveja myötäpäivään (➡), mikäli haluat lisätä korkeutta ja vastapäivään (⬅), mikäli haluat laskea korkeutta.
5. Laitetta ei tule asentaa alle 5°C:n lämpötilaan, sillä se saattaa heikentää jääkaapin toimintaa.
6. Asenna lisätarvikkeet, kuten jääkuutiokenno, paikoilleen. Ne on pakattu yhteen kuljetusaikaisten vaurioiden estämiseksi.
7. Kytke liitäntäjohto pistorasiaan.
Älä kytke muita laitteita samaan pistorasiaan.
8. Varmistaaksesi asianmukaisen ilmankierron jää-pakastinkaapin ympärillä jätä riittävästi tilaa kaapin molemmille sivuille ja yläpuolelle sekä vähintään 2 tuumaa (5 cm) kaapin taakse.

Käynnistäminen

Anna jääkaappipakastimen aluksi käydä normaalissa käyttölämpötilassa 2-3 tuntia ennen ruokien lisäämistä. Mikäli toiminta keskeytyy, odota 5 minuuttia ennen uudelleenkäynnistämistä. Jääkaappipakastin on nyt käyttövalmis.

Lämpötilan säädin

Jääkaappipakastimen lämpötilaa säädellään kahden säätimen avulla.

Jääkaappi

- Aseta LÄMPÖTILAN SÄÄDIN (TEMP. CONTROL) aluksi kohtaan "4". Säädä sitten lokeron lämpötila halutuksi.

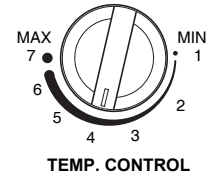

- Mikäli haluat säätää sisäosan lämpötilaa hieman kylmemmäksi tai kylmemmäksi, käänä säädintä matalammalle ("MIN") tai korkeammalle ("MAX"). Kun ympäristön lämpötila on matala, säädä lämpötilan säädin minimiin ("Min").

Pakastin

Lämpötilan ohjausnäyttö

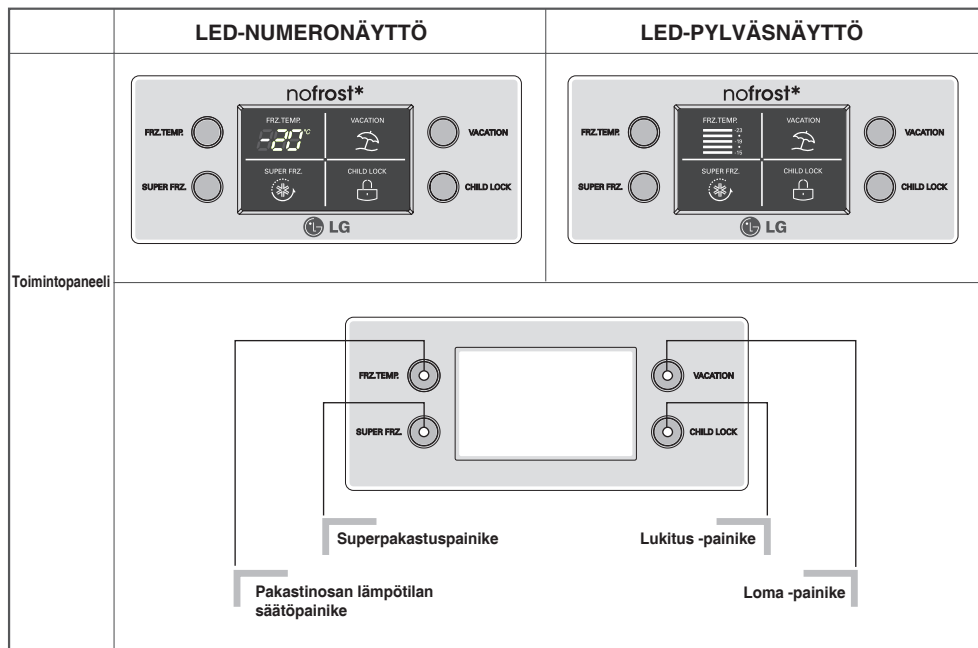

Toiminta

- Pakastinosan alkuasetuslämpötila on -18°C. Voit nyt säätää pakastinosan lämpötilan haluamaksesi.

< Tyyppi LED-NUMERONÄYTTÖ >



< Tyyppi LED-PYLVÄSNÄYTTÖ >



- Kun painat lämpötilan säätöpainikkeita, pakastinosan lämpötila vaihtuu seuraavassa järjestyksessä:

LED-NUMERONÄYTTÖ -tyyppinen pakastinosa:

-18°C → -19°C → -20°C → -21°C → -22°C → -23°C
→ -15°C → -16°C → -17°C

LED-PYLVÄSNÄYTTÖ -tyyppinen pakastinosa:

-19°C → -21°C → -23°C → -15°C → -17°C

Huomautus

Todellinen sisälämpötila vaihtelee riippuen säilytettävien elintarvikkeiden tilanteesta, sillä näytössä oleva lämpötila on tavoitelämpötila, ei todellinen jääkaapin sisälämpötila. Jäähdytysteho on alussa heikko. Säädä lämpötilaa kuten edellä jääkaapin oltua käytössä vähintään 2 - 3 vuorokautta.

Toiminta

Superpakastus

- Valitse tämä toiminto nopeaan pakastukseen.
- Tätä toimintoa käytetään haluttaessa pakastaa elintarvikkeet nopeasti. Paina 'SUPER FRZ' (Superpakastus) -painiketta kerran, jolloin pikapakastustoiminto käynnistyy ja merkkivalo syttyy.
- Superpakastus kestää noin 3 tuntia. Kun sen toiminta päättyy, laite palaa automaattisesti sitä edeltäneeseen lämpötila-asetukseen. Jos haluat katkaista Superpakastuksen, paina 'SUPER FRZ' -painiketta uudelleen, jolloin merkkivalo sammuu ja Superpakastus päättyy ja laite palaa automaattisesti sitä edeltäneeseen lämpötila-asetukseen.

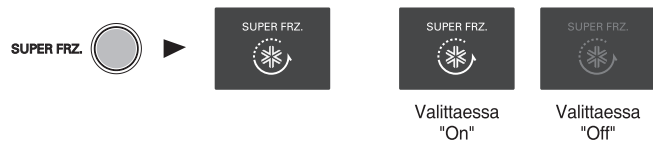

Loma

- Tämän toiminnon avulla jää-pakastinkaappi siirtyy virransäästömodeihin, joka on hyödyllinen ollessasi lomalla, sillä se vähentää energian kulutuksen mahdollisimman pieneksi. Toiminto käynnistyy painamalla 'VACATION' (Loma) -painiketta kerran ja lakkaa painamalla toisen kerran.



Toiminta

Lukitus

- Tämän painikkeen painaminen lopettaa muiden painikkeiden toiminnan.
- Lukitus ja avaus tapahtuvat vuorotellen painettaessa 'CHILD LOCK' (Lapsilukko) -painiketta. (Lukitaksesi tai avataksesi laitteen paina 'CHILD LOCK' (Lapsilukko) -painiketta 2 sekunnin ajan.)
- Kun 'CHILD LOCK'(Lapsilukko) on päällä, muiden painikkeiden painamien ei aikaansaa mitään toimintoa.

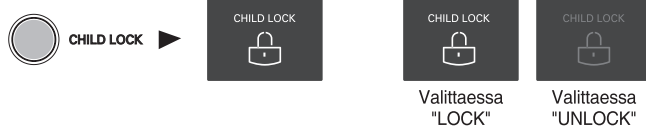

Itsevalvonta

Tämän toiminnon avulla tarkistetaan toiminnalliset ongelmat. Mikäli epäilet, että jääkaappipakastimessa on jokin ongelma, paina lämpötilan säätimen painiketta:

- mikäli valot liikkuvat ylös tai alas, jääkaappipakastimessa ei ole ongelmia.
- mikäli valot eivät liiku ylös tai alas, jätä virta päälle ja kutsu korjaaja.

Jään valmistaminen

- Halutessasi valmistaa jääkuutioita täytä jääkuutiokenno vedellä ja aseta pakastimeen.
- Tarvitessasi jääkuutioita nopeasti paina "PIKAPAKASTUS"-painiketta.
- Pitele kennoa päistä ja irrota jääkuutiot kennoa varovasti vääntämällä.

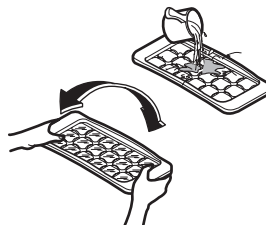

Vinkki

Jääkuutiot irtoavat helpommin, kun huuhtelet kennoa ensin vedellä.

Sulatus

Sulatus toimii automaattisesti. Sulatusvesi valuu haihdutuskaukaloon, josta se haihtuu automaattisesti.

RUUANSÄILYTYSEHDOTUKSIA

Ruuansäilytys

- Älä säilytä ruokia, jotka pilaantuvat helposti matalassa lämpötilassa, esimerkkinä banaanit ja melonit.
- Anna kuumien ruokien jäähtyä ennen säilytystä. Jääkaappipakastimessa kuuma ruoka saattaa pilata muut ruuat ja kasvattaa sähkölaskua.
- Säilytä ruokia kannellisessa astiassa. Näin kosteus ei pääse haihtumaan vaan ruoka pysyy maukkaana ja ravitsevana.
- Älä sijoita ruokaa niin, että tuuletusaukot peittyvät. Hyvä kylmänilmankierto pitää jääkaappipakastimen lämpötilan tasaisena.
- Älä avaa ovea usein. Avoimesta ovesta pääsee lämmintä ilmaa jääkaappipakastimeen, jolloin sisälämpötila nousee.
- Älä säilytä ruokia lähellä lämpötilan säädintä, jotta lämpötilaa olisi helppo säätää.
- Älä koskaan säilytä liikaa ruokaa ovesa, jotta oven sulkeutuminen ei estyisi.
- Älä säilytä pulloja pakastelokerossa - ne saattavat rikkoutua jäätyessään.
- Älä jäädytä uudelleen jo kerran sulanutta ruokaa. Tämä huonontaa ruuan makua ja vähentää sen ravintopitoisuutta.

Huomautus

Mikäli jääkaappipakastin on kuumassa ja kosteassa paikassa, ovea avataan usein tai siinä säilytetään runsaasti vihanneksia, laitteeseen saattaa muodostua huurretta, jolla ei kuitenkaan ole vaikutusta laitteen suorituskykyyn. Poista huurre liinalla.

Sähkökatkos

- 1~2 tunnin sähkökatkos ei vahingoita säilytettäviä ruokia. Älä avaa ovea liian usein.

Kun muutat

- Ota ruuat pois jääkaappipakastimesta ja kiinnitä huolellisesti kaikki jääkaapin sisällä olevat irtonaiset osat.
- Kierrä korkeudensäätöruuvit kokonaan pohjaan asti ennen laitteen siirtämistä. Muussa tapauksessa ruuvit saattavat naarmuttaa lattiaa tai ne estävät jääkaappipakastimen siirtämisen.

Kondensaationestoputki

- Kondensaationestoputki asennetaan jääkaappipakastimen etupuolen ympärille sekä pakastimen ja jääkaapin väliseen osaan huurtumisen estämiseksi.
- On aivan normaalia, että jääkaappipakastin saattaa tuntua kuumalta - varsinkin juuri asennuksen jälkeen tai ympäristön lämpötilan ollessa korkea.

Kondensaationestoputki

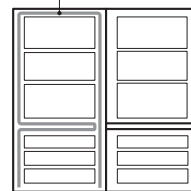

Lampun vaihtaminen

1. Irrota pistotulppa pistorasiasta.
2. Poista hyllyt jääkaapista.
3. Lampunsuojuksen irrottamiseksi aseta ⊖ -tyyppinen meisseli lampunsuojuksen alle ja vedä suojusta ylöspäin.
4. Kierrä lamppua vastapäivään.
5. Asenna päinvastaisessa järjestyksessä. Uuden lampun on oltava alkuperäisen kaltainen.

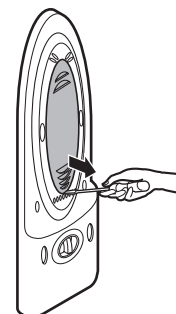

Puhdistus

Ennen puhdistusta

Irrota johto pistorasiasta.

Ulkokuori

Puhdista jääkaappipakastimen ulkokuori kuumassa vedessä tai nestemäisessä pesuaineessa liotetulla liinalla. Käyttäessäsi pesuainetta pyyhi ehdottomasti vielä puhtaalla kostealla liinalla.

Sisäosa

Kuten yllä.

Puhdistuksen jälkeen

Tarkista, että liitäntäjohto ei ole vahingoittunut tai pistoke ylikuumentunut, ja että pistoke on kunnolla kiinni pistorasiassa.

▲ Varoitus

Kuivaa laite liinalla vedellä pesun jälkeen.

Älä käytä hankausaineita, petrolia, bentseeniä, tinneriä, hydrokloridihappoa, kiehuvaa vettä, karkeaa harjaa tms., sillä ne voivat vahingoittaa jääkaappipakastimen osia.

Tarkista seuraavat seikat ennen kuin soitat korjaajalle. Voit säästää sekä aikaa että rahaa. Tämä luettelo sisältää yleisimmät tätä laitetta koskevat seikat, joiden syynä ei ole huono työnlaatu tai huonot raaka-aineet.

Ongelma

Mahdolliset syyt

Jääkaappipakastin ei käy

- Pistoke ei ole pistorasiassa.
Kytke se kunnolla pistorasiaan.
- Sulake on palanut tai virtakytkin irronnut.
Tarkista ja/tai vaihda sulake ja palauta virtakytkin alkutilaan.
- Sähkökatkos.
Tarkista kodin valaisimet.

Jääkaapin tai pakastimen lämpötila on liian korkea

- Lämpötilan säädin on väärässä asennossa.
Katso kohta Lämpötilan säädin.
- Laite on sijoitettu lämmönlähteen läheisyyteen.
- Lämmin ilma - ovi avataan usein.
- Ovi on jätetty auki pitkäksi aikaa.
- Ruokapakkaus pitää ovea auki tai tukkii pakastimen tuuletusaukot.

Tärinä tai kolina tai epätavallinen ääni

- Jääkaappipakastimen alla oleva lattia saattaa olla epätasainen tai jääkaappipakastin on epävaka.
Tasaa laite säätöruuvien avulla.
- Jääkaappipakastimen taakse on sijoitettu tarpeettomia esineitä.

Pakasteissa on jäätä tai jääkiteitä

- Ovi on saatettu jättää raolleen tai pakkaus pitää ovea auki.
- Ovea avataan liian usein tai pidetään auki liian kauan.
- Pakkausten huurtuminen on normaalia.

Kaapin pintaan muodostuu kosteutta

- Tämä on todennäköistä märissä tiloissa.
Pyyhi laite kuivalla liinalla.

Ongelma	Mahdolliset syyt
Sisäosaan kerääntyy kosteutta	<ul style="list-style-type: none"> • Ovea avataan liian usein tai pidetään auki liian kauan. • Kostealla ilmalla jääkaappiin pääsee kosteutta ovia avattaessa.
Jääkaapissa on hajuja	<ul style="list-style-type: none"> • Voimakastuoksuiset ruuat tulee peittää tiiviillä kannella tai kääriä pakettiin. • Tarkista, ettei kaapissa ole pilaantuneita ruokia. • Sisäosa kaipaa puhdistusta. Katso kohdasta PUHDISTUS.
Ovi ei sulkeudu kunnolla	<ul style="list-style-type: none"> • Ruokapakkaus pitää ovea auki. Siirrä niitä pakkauksia, jotka eivät päästä ovea sulkeutumaan. • Jääkaappipakastin ei ole vaakasuorassa. Säädä tasausruuveja. • Jääkaappipakastimen alla oleva lattia saattaa olla epätasainen tai jääkaappipakastin on epävaka. Nosta etuosaa hieman tasausruuvien avulla.
Sisävalo ei toimi	<ul style="list-style-type: none"> • Pistorasiassa ei ole virtaa. • Lamppu on vaihdettava. Katso kohta Lampun vaihtaminen.



VANHOJEN LAITTEIDEN HÄVITTÄMINEN

1. Tämä merkki tuotteessa tarkoittaa, että tuote kuuluu sähkö- ja elektroniikkalaiteromusta annetun EU-direktiivin 2002/96/EY soveltamisalaan.
2. Kaikki elektroniset laitteet ovat ongelmajätettä, joten ne on toimitettava paikalliseen keräyspisteeseen.
3. Vanhan laitteen asianmukainen hävittäminen ehkäisee mahdollisia ympäristöön ja terveyteen kohdistuvia haittavaikutuksia.
4. Lisätietoa vanhan laitteen hävittämisestä saat ottamalla yhteyden paikallisiin viranomaisiin, kierrätyskeskukseen tai myymälään, josta ostit laitteen.

Oven kätisyyden vaihto

Ovi voi olla sekä vasen- että oikeakätinen.

Varotoimet

1. Poista ruuat ja lisätarvikkeet, kuten hyllyt ja telineet, jotka eivät ole jääkaappipakastimen kiinteitä osia, ennen oven kätisyyden vaihtoa.
2. Käytä momentti- tai ruuviavainta pultin asentamiseen ja irrottamiseen.
3. Älä kaada jääkaappipakastinta, sillä siitä syntyisi ongelmia.
4. Varo pudottamasta ovia asennuksen tai irrottamisen aikana.

Ovien kätisyyden vaihto

1. Irrota ruuvi ③ poistettuasi peitelevyn ② jääkaapin oven vetimen ① vasemmalta puolelta, ja poista sitten jääkaapin oven vedin ①. Poista sitten pakastimen oven vedin ④ samassa järjestyksessä, jossa poistit jääkaapin oven vetimen ①. (Piilovedin ei vaadi tätä toimenpidettä.)
2. Irrota ruuvi ⑤ ja alasäleikkö ⑥, irrota sitten peitelevy ⑦ ja kiinnitä se vastaavaan paikkaan oikealla puolella. Irrota oikea alasarana sarana ⑨ ja saranatappi ⑩ irrotettuasi ruuvin ⑧. Kiinnitä saranatappi ⑩ vastaavaan vasempaan reikään alasaranassa. Irrota pakastimen ovi ⑪, poista sitten peitetulppa ⑫ ovesta ja asenna se vastaavaan paikkaan oikealla puolella. Irrota oven pysäytin ⑭ irrotettuasi ruuvin ⑮ ja asenna sitten oven pysäytin vastaavaan paikkaan vasemmalla puolella.
3. Irrota yläsaranan peite ⑯ ja irrota toisistaan johdot ⑰. Irrota ruuvi ⑱, irrota keskisarana ⑲ ja irrota sitten jääkaapin ovi ⑲. Irrota peitetulppa ⑳ ja asenna se vastaavaan paikkaan oikealla puolella. Irrota oven pysäytin ㉒ irrotettuasi ruuvin ㉑ ja asenna sitten oven pysäytin vastaavaan paikkaan vasemmalla puolella. Irrota ruuvi ㉓ ja irrota sitten oikea yläsarana ㉓.

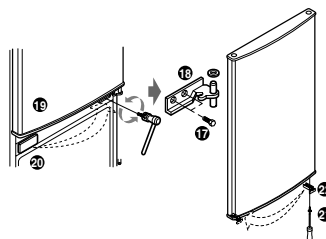
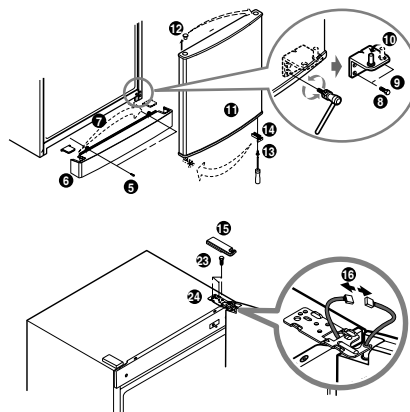
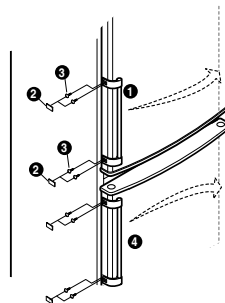

4. Riko kaksi pientä peitelevyä etusäleikön²³ etupinnasta ruuvitaltalla ja irrota sitten ruuvi ²⁴ ja ²⁵. Irrota etusäleikkö ²³. Siirrä kaapeli ²⁶ vasemmalle puolelle ja asenna paikalleen etusäleikkö ²³ sekä ruuvi. Ota uudet pienet peitelevyt varaosapussista ja asenna paikalleen.

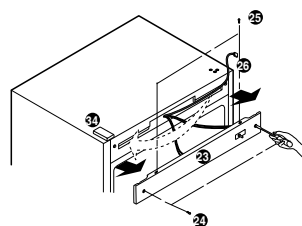

5. Poista pieni peitetulppa ²⁷ jääkaapin ovesta ¹⁹ ja irrota sitten peitelevy ²³. Siirrä kaapeli ²⁹ vasemmalta vastaavaan paikkaan oikealle. Asenna paikalleen peitelevy ²³ ja asenna sitten pieni peitetulppa ²⁷ vastaavaan paikkaan oikealle puolelle.

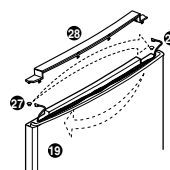

6. Asenna paikalleen alasarana ⁹ ja pakastimen ovi ¹¹ sekä asenna sitten keskisarana ¹⁸. Irrota peitetulppa ³² ylös vasemmalle. Asenna jääkaapin ¹⁹ ovi, ota yläsarana ³⁰ varaosapussista ja asenna se ylös vasemmalle. Vedä näkyviin kaapelit ²⁶ ²⁹ rei'istäään ja liitä ne toisiinsa. Ota uudet pienet peitelevyt ³¹ ³² varaosapussista ja asenna paikalleen. Asenna alasäleikkö ⁶.

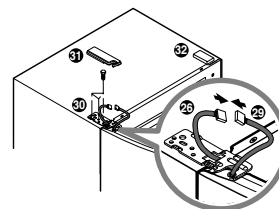
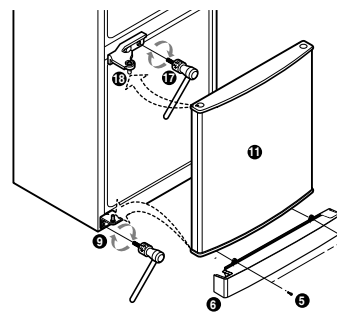

7. Irrota peitelevy ³³ oven oikealta puolelta ja asenna se vasemmalla olevaan ruuvin reikään (näet reiän, kun vasen vedin on poistettu) Asenna aikaisemmin irrotetut vedin ja ruuvi vastaaviin paikkoihin oikealle puolelle. (Piilovedin ei vaadi tätä toimenpidettä.) Sitten asennus on suoritettu.

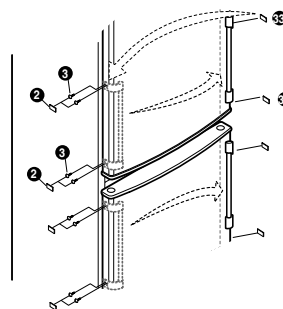

Huomautus

Takuu ei kata oven kätsisyyden vaihtoa.



