

# Benutzerhandbuch

## L1972H

**L**esen Sie unbedingt die **Wichtigen Sicherheitsmaßnahmen**, bevor Sie das Produkt verwenden.

Bewahren Sie das Benutzerhandbuch (CD) griffbereit auf, falls Sie etwas nachschlagen müssen.

**B**eachten Sie das Etikett auf dem Produkt und teilen Sie Ihrem Händler die darauf enthaltenen Informationen mit, falls Sie Serviceleistungen in Anspruch nehmen möchten.

**Dieses Gerät wurde so entwickelt und hergestellt, dass Ihre persönliche Sicherheit gewährleistet ist. Unsachgemäßer Gebrauch kann allerdings zur Gefahr eines elektrischen Schlags oder Brands führen. Damit die in diesem Display eingebauten Schutzvorrichtungen ihre Funktion ordnungsgemäß erfüllen, beachten Sie die folgenden Grundregeln für die Installation, Nutzung und Wartung des Geräts.**

## Sicherheit

Verwenden Sie nur das mit dem Gerät gelieferte Netzkabel. Falls Sie ein anderes Netzkabel verwenden, achten Sie darauf, dass es nach den geltenden nationalen Normen zugelassen ist, soweit es nicht vom Händler geliefert wird. Ist das Netzkabel auf irgendeine Weise fehlerhaft, wenden Sie sich wegen eines Ersatzkabels an den Hersteller oder an die nächstgelegene autorisierte Kundendienststelle.

Die Trennung von der Stromversorgung erfolgt über das Netzkabel. Achten Sie darauf, dass die Netzsteckdose nach der Installation leicht zugänglich ist.

Betreiben Sie das Display nur an einer Stromversorgung, die den in diesem Handbuch bzw. auf dem Typenschild des Displays angegebenen technischen Daten entspricht. Falls Sie nicht sicher sind, welche Stromversorgung bei Ihnen zu Hause vorliegt, wenden Sie sich an Ihren Händler.

Überlastete Netzsteckdosen und Verlängerungskabel stellen eine Gefahrenquelle dar. Dies gilt auch für durchgescheuerte Netzkabel und beschädigte Stecker. Daraus kann die Gefahr eines elektrischen Schlags oder Brands resultieren. Wenden Sie sich an Ihren Servicetechniker, um das entsprechende Teil zu ersetzen.

Display nicht öffnen:

- Im Inneren des Displays befinden sich keine Teile, die vom Benutzer gewartet werden können.
- Dort befinden sich Komponenten, die gefährlich hohe Spannungen führen, auch wenn das Gerät ausgeschaltet ist.
- Wenden Sie sich an Ihren Händler, wenn das Display nicht ordnungsgemäß funktioniert.

Zur Vermeidung von Verletzungen:

- Stellen Sie das Display nicht auf eine geneigte Ablage, wenn es zuvor nicht ausreichend gesichert wurde.
- Verwenden Sie nur einen vom Hersteller empfohlenen Fuß.
- Keine Gegenstände auf das Gerät fallen lassen oder das Gerät Erschütterungen aussetzen. Keine Gegenstände wie z. B. Spielzeuge gegen den Bildschirm werfen. Ansonsten besteht Verletzungsgefahr oder die Gefahr von Schäden am Gerät oder am Bildschirm.

Zur Vermeidung von Feuer oder Gefahren:

- Schalten Sie das Display stets aus, wenn Sie den Raum für längere Zeit verlassen. Lassen Sie das Display niemals eingeschaltet, wenn Sie das Haus verlassen.
- Achten Sie darauf, dass Kinder keine Gegenstände in die Gehäuseöffnungen des Displays einführen oder fallen lassen. Einige Teile im Display führen gefährlich hohe Spannungen.
- Verwenden Sie kein Zubehör, das nicht für das Display vorgesehen ist.
- Falls der Bildschirm über einen längeren Zeitraum nicht genutzt wird, ziehen Sie den Netzstecker von der Steckdose ab.
- Während eines Gewitters das Netzkabel sowie das Signalkabel niemals berühren. Es besteht eine hohe Gefahr eines Stromschlages.

## Installation

Stellen Sie keine Gegenstände auf das Netzkabel bzw. fahren Sie keine Gegenstände darüber, und stellen Sie das Display nicht an einem Ort auf, an dem das Netzkabel beschädigt werden kann.

Verwenden Sie das Display nicht in der Nähe von Wasser, wie etwa einer Badewanne, eines Waschbeckens, einer Küchenspüle, eines Waschbehälters, auf nassem Boden oder in der Nähe eines Schwimmbeckens.

Das Gehäuse des Displays ist mit Belüftungsöffnungen versehen, damit die während des Betriebs erzeugte Wärme entweichen kann. Sind diese Öffnungen blockiert, kann die aufgestaute Wärme Fehlfunktionen verursachen, die zu einer Brandgefahr führen können. Daher NIEMALS:

- die unteren Belüftungsschlitze blockieren, indem das Display auf ein Bett, Sofa, einen Teppich, etc. gestellt wird.
- das Display in einen Schrank o.ä. stellen, wenn keine ausreichende Belüftung vorhanden ist.
- die Öffnungen mit Textilien oder sonstigen Gegenständen zudecken.
- das Display in der Nähe oder über einem Heizkörper oder einer anderen Wärmequelle aufstellen.
- Die Hauptstromversorgung des Gerätes wird über den Netzstecker getrennt. Dieser muss stets leicht erreichbar sein.

Vermeiden Sie das Abwischen bzw. die Berührung des Aktivmatrix-LCD mit einem harten Gegenstand, da das Display auf diese Weise zerkratzt, beeinträchtigt oder sogar dauerhaft beschädigt werden kann.

Drücken Sie nicht längere Zeit mit dem Finger auf den LCD-Bildschirm, da hierdurch Nachbilder entstehen, oder das Display beschädigt werden kann.

Punktdefekte können teilweise als rote, grüne oder blaue Punkte auf dem Bildschirm erscheinen. Dies hat jedoch keine Auswirkung auf die Qualität der Darstellung.

Falls möglich, verwenden Sie die empfohlene Auflösung, um die optimale Bildqualität für das LCD-Display zu erzielen. Wird eine andere als die empfohlene Auflösung ausgewählt, kann daraus eine veränderte Bildarstellung resultieren. Dies ist jedoch ein typisches Merkmal einer LCD-Anzeige mit fester Auflösung.

## Reinigung

- Ziehen Sie den Netzstecker des Displays aus der Steckdose, bevor Sie die Bildschirmoberfläche säubern.
- Verwenden Sie dazu ein feuchtes (nicht nasses) weiches Mikrofaser-Tuch. Sprühen Sie nicht mit einem Reinigungsspray direkt auf den Bildschirm, da das Spray teilweise in die Gehäuseöffnungen gelangen und Stromschläge verursachen kann.

## Verpackung

- Werfen Sie den Karton und sonstiges Verpackungsmaterial nicht weg. Sie sind die ideale Verpackung für den Transport des Geräts. Verpacken Sie das Gerät wieder in der Originalverpackung, wenn Sie es an einen anderen Ort bringen möchten.

## Sichere Entsorgung

- Die in diesem Produkt verwendete Leuchtstofflampe enthält eine kleine Menge an Quecksilber.
- Entsorgen Sie das Produkt nicht zusammen mit dem Rest Ihres normalen Hausmülls. Die Entsorgung dieses Produkts muss entsprechend den geltenden Vorschriften und Gesetzen erfolgen.

# Anschließen des Displays

- Bevor Sie das Display in Betrieb nehmen, achten Sie darauf, dass die Stromversorgung zum Gerät, zum Computersystem und zu anderen angeschlossenen Geräten unterbrochen ist.
- Den Standfuß zum Aufstellen auf einem Tisch ausklappen und zur Wandmontage einklappen.

## Auseinanderfalten der Standbasis

1. Legen Sie den Monitor mit der Vorderseite nach unten auf ein weiches Tuch.
2. Heben Sie den Standfuß in der Reihenfolge, wie in der Abbildung gezeigt.



3. Um den Standfuß auszuklappen, ziehen Sie ihn wie in der Abbildung gezeigt heraus.



4. Stellen Sie den Monitor jetzt auf und passen Sie den Neigungswinkel des Standfußes wie gewünscht an. Verwenden Sie beim Anpassen des Winkels beide Hände, um den Monitor zu verstellen.

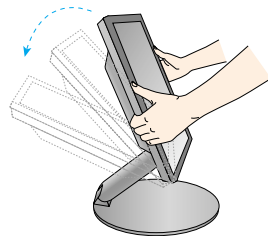

### Wichtig

- Die Abbildungen zeigen ein allgemeines Modell des Monitors. Ihr Monitor kann sich von dem gezeigten Modell unterscheiden.
- Vermeiden Sie es, den Bildschirm des Monitors während dem Aus- oder Zusammenklappen des Standfußes zu berühren oder Kraft darauf auszuüben.

## Einklappen des Monitorfußes

1. Stellen Sie sich vor den Monitor und klappen Sie ihn nach hinten. Gehen Sie hierbei wie auf den Abbildungen gezeigt vor.

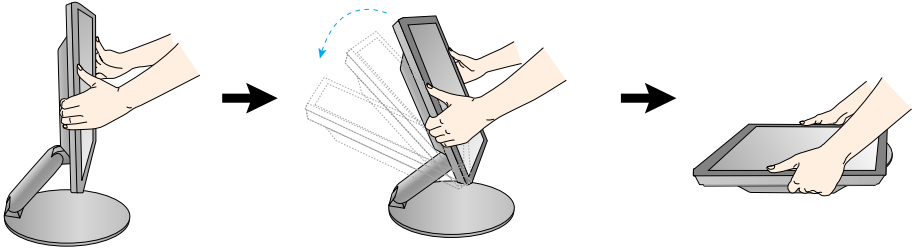

## Neigewinkel

1. Stellen Sie sicher, dass der Bildschirm so geneigt ist, wie es für Sie am angenehmsten ist.

- Neigungsbereich : 0° ~ 30°

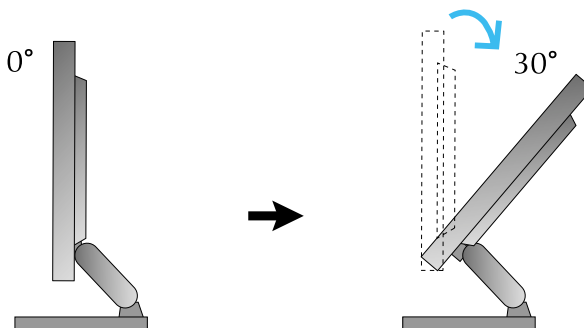

### Ergonomie

- Es wird empfohlen, den Monitor um nicht mehr als 5 Grad nach vorne zu neigen, um in einer komfortablen und ergonomischen Betrachtungsposition bleiben zu können.

## So stellen Sie die Höhe ein:

- Höheneinstellungsbereich : maximal 4,02 Zoll (102mm)

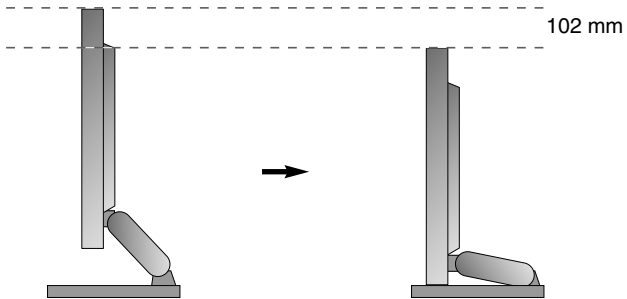

## Verwenden des Computers

1. Stellen Sie sicher, dass der Computer und der Monitor ausgeschaltet sind. Schließen Sie die Kabel wie in der nachstehenden Abbildung für ① und ② gezeigt an.

- Ⓐ DVI-Kabel anschließen
- Ⓑ D-Sub-Kabel (PC) anschließen
- Ⓒ D-Sub-Kabel (Mac) anschließen

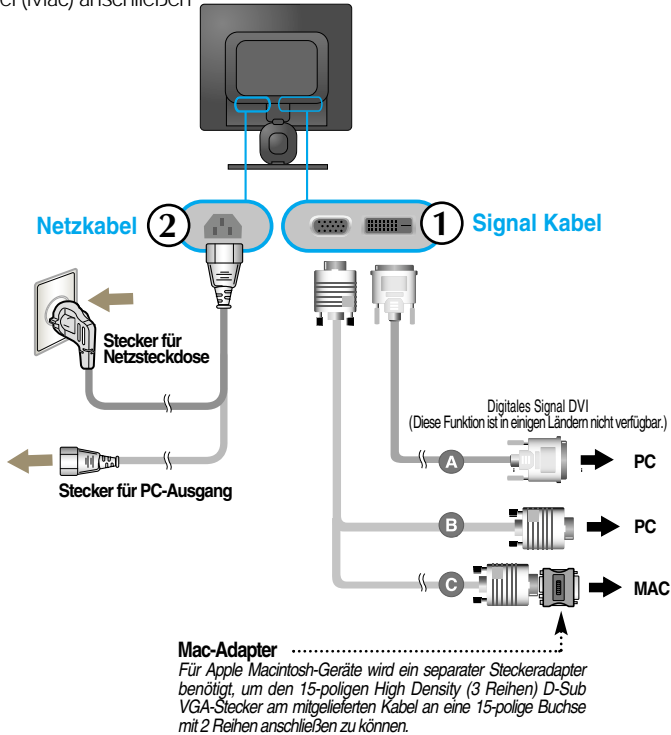

### HINWEIS

- Dies ist eine vereinfachte Darstellung der Rückansicht.
- Die Rückansicht zeigt ein allgemeines Modell. Ihr Display kann von dieser Darstellung abweichen.

2. Drücken Sie auf dem vorderen Bedienfeld die Taste , um den Strom einzuschalten. Beim Einschalten des Monitors wird automatisch die Funktion "Automatische Bildeinstellung" ausgeführt. (Nur Analog-Modus)

INTELLIGENTES  
BILDPROZESSING

### HINWEIS

**Was ist die Funktion "Automatische Bildeinstellung"?** Mit dieser Funktion erhält der Benutzer optimale Anzeigeeinstellungen. Wenn der Benutzer den Monitor zum ersten Mal anschließt, optimiert diese Funktion automatisch die Einstellungen der Anzeige für einzelne Eingangssignale.  
Funktion 'AUTO/SET': Bei Bildstörungen während des Fernsehens oder nach dem Ändern der Bildschirmauflösung, wie z. B. ein verschwommenes Bild, verschwommene Zeichen, Bildschirmflimmern oder ein geneigtes Bild, betätigen Sie die Taste AUTO/SET, um die Bildqualität zu verbessern.

## Verlegen der Kabel

1. Führen Sie den Kabelhalter in die Öffnung auf der Rückseite des Standfußes ein, bis sich die Halterung nicht mehr verdrehen lässt, und schrauben Sie sie fest. Siehe die folgende Abbildung.

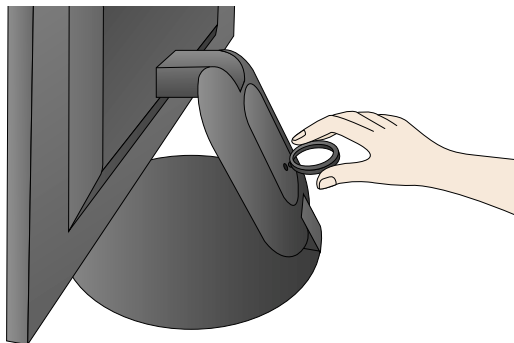

2. Verlegen Sie die Kabel, nachdem Sie sie angeschlossen haben, entsprechend der folgenden Abbildung durch den **Kabelhalter**.

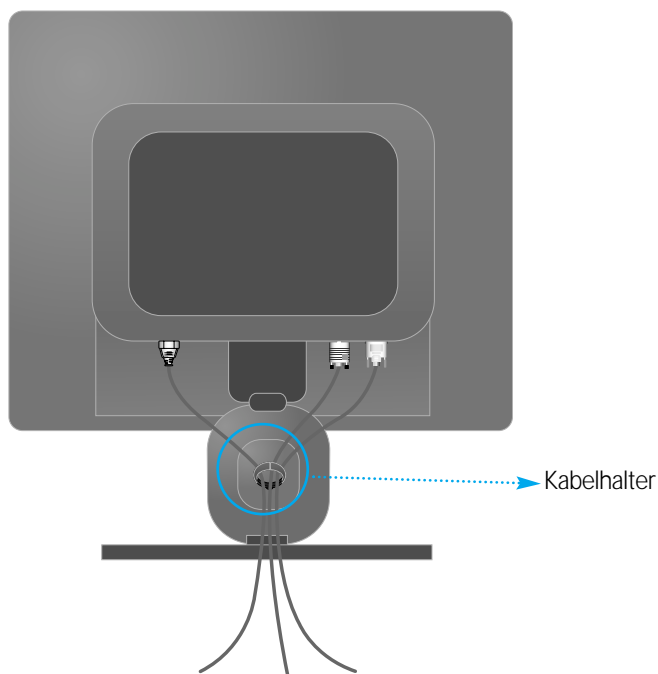



## Bedienelemente auf der Vorderseite

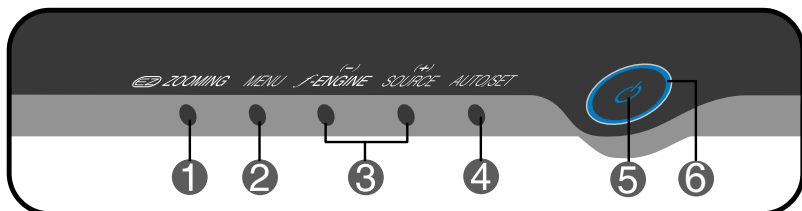
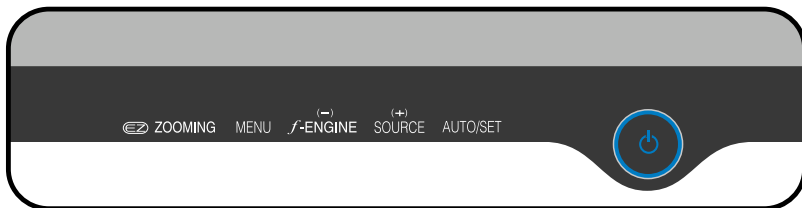

### 1 **ZOOMING**

Verwenden Sie die Taste 'ez Zooming', um in Verbindung mit der aktuellen Anzeige die Auflösung um eine Stufe zu reduzieren. Durch erneutes Drücken der Taste 'ez Zooming' wird die ursprüngliche Anzeige wiederhergestellt.

\*Durch einfachen Tastendruck können Sie mit der Funktion ez-Zoom die für Sie beste Bildschirmauflösung finden und Sie können Zeichen bzw. Bilder vergrößern, was sowohl bei älteren Personen, die schlecht sehen können, als auch bei Hausfrauen mit wenig Computer-Erfahrung und Kindern von Vorteil ist.

- Die EZ ZOOMING-Funktion kann bei folgenden Auflösungen genutzt werden:  
Bei einem 19-Zoll-Monitor: 1280 x 1024, 1024 x 768, 800 x 600.
- Das Verfahren zur Einstellung der Bildschirmauflösung ist je nach Betriebssystem oder Grafikkarte unterschiedlich. Fragen Sie in diesem Fall den Hersteller/Lieferanten des Computers oder der Grafikkarte.

### 2 **MENU-Taste**

Mit dieser Taste öffnen bzw. schließen Sie die Bildschirmanzeige.

#### **OSD GESPERRT/ENTRIEGELT**



Mit dieser Funktion können Sie die aktuellen Steuereinstellungen sperren, damit sie nicht versehentlich geändert werden können.

Drücken und halten Sie die **Taste MENU** für mehrere Sekunden. Daraufhin wird die Meldung "**OSD GESPERRT**" angezeigt.

Sie können die OSD-Steuerungen jederzeit wieder entsperren, indem Sie die **Taste MENU** für mehrere Sekunden gedrückt halten. Daraufhin wird die Meldung "**OSD ENTRIEGELT**" angezeigt.

## 3 - + Tasten

Mit diesen Tasten können Sie die Funktionen auf dem OSD-Display auswählen oder einstellen.

## — f ENGINE

Weitere Informationen finden Sie auf Seite B15.

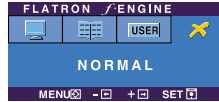

## + SOURCE

Verwenden Sie diese Taste, um den D-Sub oder DVI-Anschluss zu aktivieren. Diese Option wird verwendet, wenn zwei Computer an das Display angeschlossen werden. Standardmäßig ist der D-Sub-Anschluss ausgewählt.

## 4 AUTO/SET-Taste

Mit dieser Taste nehmen Sie eine Auswahl in der Bildschirmanzeige vor.

### AUTOMATISCHE BILDANPASSUNG

Wenn Sie die Bildeinstellungen ändern möchten, drücken Sie stets die Taste **AUTO/SET**, bevor Sie in die Bildschirmanzeige (OSD) gehen. Damit wird das angezeigte Bild für die momentan gewählte Bildschirmauflösung (Anzeigemodus) automatisch ideal eingestellt. Der optimale Anzeigemodus ist



**L1972H : 1280 x 1024**

## 5 Ein-/Aus-Schalter

Mit dieser Taste schalten Sie das Display ein bzw. aus.

## 6 Betriebsanzeige

Diese Anzeige leuchtet blau, wenn sich das Display im Normalbetrieb befindet (Ein-Modus). Wenn der Bildschirm im Ruhemodus (Energiesparmodus) ist, wechselt die Farbe dieser Anzeige zu Gelb.

## Bildschirmeinstellung

Die Bildgröße, -position und Funktionsparameter des Displays lassen sich mit Hilfe der gesteuerten Bildschirmanzeige (OSD) schnell und einfach einstellen. Nachstehend finden Sie ein kurzes Beispiel, um Sie mit der Verwendung der Bedienelemente vertraut zu machen. Im Folgenden erhalten Sie eine Übersicht über die möglichen Einstellungen und Auswahlmöglichkeiten mit Hilfe der Bildschirmanzeige (OSD).

### HINWEIS

- Lassen Sie das Display zunächst mindestens 30 Minuten lang eingeschaltet, bevor Sie irgendwelche Bildeinstellungen vornehmen.

Wenn Sie Einstellungen über die Bildschirmanzeige (OSD) ändern möchten, gehen Sie wie folgt vor:

**MENU → - + → AUTO/SET → - + → MENU**

- 1 Drücken Sie die Taste MENU, um das OSD-Hauptmenü zu öffnen.
- 2 Drücken Sie die Tasten - oder + , um eine Funktion auszuwählen. Wenn das gewünschte Symbol markiert ist, drücken Sie auf die Taste AUTO/SET.
- 3 Mit den Tasten - / + kann der gewünschte Wert für das Bild eingestellt werden. Mit der Taste AUTO/SET können Sie weitere Untermenüeinträge auswählen.
- 4 Drücken Sie die Taste MENU einmal, um zum Hauptmenü zurückzukehren und eine andere Funktion auszuwählen. Drücken Sie die Taste MENU zweimal, um die OSD-Steuerung zu verlassen.

Die folgende Tabelle zeigt alle Funktionen, Einstellungen und Menüs der Bildschirmanzeige.

Hauptmenü	Untermenü		A	D	Beschreibung
BILD	HELLIGKEIT		●	●	Einstellen der Helligkeit bzw. des Kontrasts der Bildschirmdarstellung
	KONTRAST		●	●	
	GAMMA		●	●	
FARBSTEUERUNG	VOREIN	sRGB	●	●	Einstellen der Bildschirmfarben
		6500K	●	●	
		9300K	●	●	
	ROT		●	●	
	GRÜN		●	●	
	BLAU		●	●	
BIDLAGE	HORIZONTAL		●		Einstellen der Bildposition
	VERTIKAL		●		
GLEICHLAUF	TAKT		●		Für eine deutlichere und stabilere Bilddarstellung
	TAKTRATE		●		
	SCHÄRFE		●	●	
INSTALLATION	SPRACHE		●	●	Einstellen des Bildschirmstatus für die Betriebsumgebung des Benutzers
	OSD	HORIZONTAL	●	●	
		BIDLAGE	VERTIKAL	●	
	WEISS BALANCE		●		
	BETRIEBSANZEIGE		●	●	
	WERKSEINSTELLUNG		●	●	
FLATRON F-ENGINE	FILM/TEXT		●	●	Zum Auswählen oder Anpassen der gewünschten Bildeinstellungen.
	BENUTZ		●	●	
	NORMAL		●	●	
<p>● : Einstellbar  A : Analoger Eingang  D : Digitaler Eingang</p>					

## HINWEIS

- Der Reihenfolge der Symbole kann je nach Modell unterschiedlich sein (B11-B15).

Sie wissen nun, wie Sie eine Funktion innerhalb des OSD-Systems auswählen und einstellen. Nachstehend finden Sie die Symbole sowie deren Namen und Beschreibungen für alle Funktionen im Menü.

Drücken Sie die Taste MENU. Daraufhin erscheint das Hauptmenü der OSD-Steuerung.

The image shows a screenshot of the OSD (On-Screen Display) menu. The menu is titled 'BILD' and is divided into three sections: 'HELLIGKEIT' (Brightness) with a value of 50, 'KONTRAST' (Contrast) with a value of 50, and 'GAMMA' with a value of 0. Each section has a corresponding icon and a horizontal bar with '+' and '-' buttons. The menu is displayed on a dark blue background. To the left of the menu, there are three labels: 'Menüname' pointing to the title bar, 'Symbole' pointing to the icons on the left, and 'Tastendruck' pointing to the control buttons at the bottom. To the right, a label 'Untermenüs' points to the main menu area. Below the menu, there is a legend for the control buttons.

**Menüname** — BILD

**Symbole** — HELLIGKEIT 50  
KONTRAST 50  
GAMMA 0

**Untermenüs**

**Tastendruck**

- MENU : Beenden
- - + : Einstellen (verkleinern/vergrößern)
- SET : Eingabe
- : Anderes Untermenü auswählen

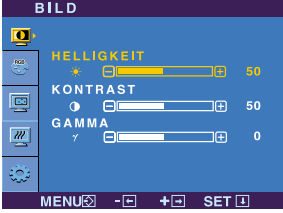

## HINWEIS

- Lassen Sie das Display zunächst mindestens 30 Minuten lang eingeschaltet, bevor Sie irgendwelche Bildeinstellungen vornehmen.

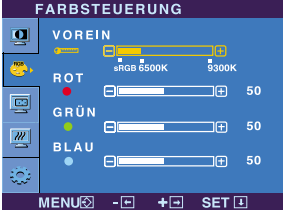
Hauptmenü	Untermenü	Beschreibung
	<b>BILD</b>	
	<b>HELLIGKEIT</b>	Einstellen der Helligkeit des Bildschirms.
	<b>KONTRAST</b>	Einstellen des Bildschirmkontrastes.
	<b>GAMMA</b>	Legen Sie den gewünschten Gamma-Wert fest. -50/0/50 Auf dem Monitor zeigen hohe Gamma-Werte weißliche Bilder, niedrige Gamma-Werte dagegen Bilder mit hohem Kontrast.
		<ul style="list-style-type: none"> <li>■ <b>MENU</b> : Beenden</li> <li>■ - : Verkleinern</li> <li>■ + : Vergrößern</li> <li>■ <b>SET</b> : Anderes Untermenü auswählen</li> </ul>

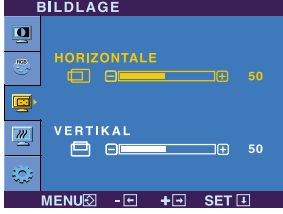
	<b>FARBSTEUERUNG</b>	
	<b>VOREIN</b>	Auswählen der Bildschirmfarben. <ul style="list-style-type: none"> <li>• sRGB: Stellen Sie die Bildfarbstärke auf den sRGB-Farbraum ein.</li> <li>• 6500K: Leicht rötlich weiß.</li> <li>• 9300K: Leicht bläulich weiß.</li> </ul>
	<b>ROT</b>	Eigene Farbintensität für Rot einstellen.
	<b>GRÜN</b>	Eigene Farbintensität für Grün einstellen.
	<b>BLAU</b>	Eigene Farbintensität für Blau einstellen.
		<ul style="list-style-type: none"> <li>■ <b>MENU</b> : Beenden</li> <li>■ - : Verkleinern</li> <li>■ + : Vergrößern</li> <li>■ <b>SET</b> : Anderes Untermenü auswählen</li> </ul>

	<b>BILDLAGE</b>	
	<b>HORIZONTAL</b>	Verschieben des Bildes nach links bzw. rechts.
	<b>VERTIKAL</b>	Verschieben des Bildes nach oben bzw. unten.
		<ul style="list-style-type: none"> <li>■ <b>MENU</b> : Beenden</li> <li>■ - : Verkleinern</li> <li>■ + : Vergrößern</li> <li>■ <b>SET</b> : Anderes Untermenü auswählen</li> </ul>

Hauptmenü	Untermenü	Beschreibung
	<b>GLEICHLAUF</b>	
	<b>TAKT</b>	Verringern vertikaler Balken oder Streifen, die im Hintergrund des Bildschirms sichtbar sind. Die horizontale Bildschirmgröße ändert sich ebenfalls.
	<b>TAKTRATE</b>	Einstellen der Fokussierung des Bildschirms. Mit dieser Funktion können Sie horizontale Störungen eliminieren und eine deutlichere bzw. schärfere Darstellung von Zeichen erzielen.
	<b>SCHÄRFE</b>	Einstellung der Bildschärfe
	<ul style="list-style-type: none"> <li>■ <b>MENU</b> : Beenden</li> <li>■ <b>-</b> : Verkleinern</li> <li>■ <b>+</b> : Vergrößern</li> <li>■ <b>SET</b> : Anderes Untermenü auswählen</li> </ul>	

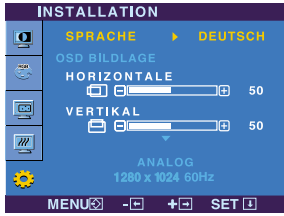
	<b>INSTALLATION</b>	
	<b>SPRACHE</b>	Wählen Sie hier die Sprache, in der die Funktionen angezeigt werden sollen.
	<b>OSD BILDLAG</b>	Einstellen der Position des OSD-Fensters auf dem Bildschirm.
	<b>WEISS BALANCE</b>	Wenn das Ausgangssignal der Videokarte nicht die Spezifikationen erfüllt, sind möglicherweise die Farben auf Grund von Videosignalverzerrungen schlechter. Mithilfe dieser Funktion wird der Signalpegel an den Standardausgangspegel der Videokarte angepasst, um ein optimales Bild zu liefern. Aktivieren Sie diese Funktion, wenn auf dem Bildschirm weiße und schwarze Farben zu sehen sind.
	<b>BETRIEBS-ANZEIGE</b>	Verwenden Sie diese Funktion, um die Betriebsanzeige auf der Vorderseite des Monitors ein- ( <b>ON</b> ) bzw. auszuschalten ( <b>OFF</b> ). Zum Ausschalten gehen Sie auf " <b>OFF</b> " (AUS). Wenn Sie den Monitor einschalten ( <b>ON</b> ), wird die Betriebsanzeige automatisch eingeschaltet.
	<b>WERKSEIN-STELLUNG</b>	Mit dieser Funktion werden die werkseitigen Voreinstellungen (mit Ausnahme von " <b>SPRACHE</b> ") wiederhergestellt. Drücken Sie die Taste <b>-</b> um einen sofortigen Reset durchzuführen.
	<ul style="list-style-type: none"> <li>■ <b>MENU</b> : Beenden</li> <li>■ <b>-</b> : Einstellen</li> <li>■ <b>+</b> : Einstellen</li> <li>■ <b>SET</b> : Anderes Untermenü auswählen</li> </ul>	

Wenn das Bild dadurch nicht verbessert wird, stellen Sie die Werksvoreinstellungen wieder her. Führen Sie dann erforderlichenfalls die Weißabgleichfunktion erneut aus. Diese Funktion ist nur aktiviert, wenn das Eingangssignal analog ist.

# Auswählen und Einstellen von Funktionen der Bildschirmanzeige (OSD)

- ■ ■ Wenn Sie die Taste  $\mathcal{F}$ -ENGINE (-) links am Monitor drücken, wird das OSD-Menü angezeigt.

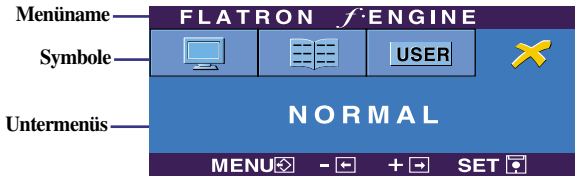

## FLATRON F-ENGINE

Wenn Sie F-Engine ausführen, werden zwei Schattierungen wie abgebildet angezeigt. Der Bildschirm mit der angewendeten Einstellung wird links angezeigt, der Bildschirm mit der nicht angewendeten Einstellung auf der rechten Seite. Drücken Sie die Taste SET, um den Bildschirm mit der neuen Einstellung zu verwenden.

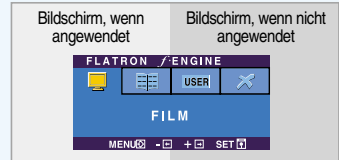

Hauptmenü	Untermenü	Beschreibung
-----------	-----------	--------------

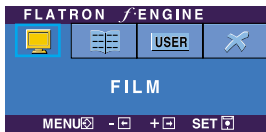

### FILM TEXT

Mit dieser Funktion können Sie problemlos das optimale Bild für die jeweiligen Bedingungen (Raumbeleuchtung, Bildtypen usw.) einstellen.  
**FILM:** Für animierte Bilder in Videos oder Filmen  
**TEXT:** Für Texte (Textverarbeitung usw.)

- **MENU** : Beenden
- **-** , **+** : Bewegen
- **SET** : Auswählen

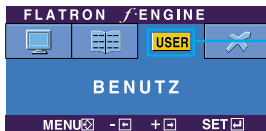

### BENUTZ

**Benutzer**  
 Sie können Helligkeit, ACE und RCM manuell einstellen. Sie können den eingestellten Wert speichern oder wiederherstellen, auch wenn Sie eine andere Umgebungseinstellung verwenden.

Drücken Sie die Taste "SET", um die Untermenüfunktionen "BENUTZ" einzustellen.



- ... **Helligkeit**: Stellt die Bildschirmhelligkeit ein.
- ... **ACE**(Adaptive Clarity Enhancer): Stellt die Klarheit ein.
- ... **RCM**(Real Color Management): Legt den Farbmodus fest.



- **MENU** : Beenden
- **-** : Verkleinern
- **+** : Vergrößern
- **SET** : Anderes Untermenü auswählen

Wählen Sie das Untermenü **SPEICHERN** mit der Taste "SET" aus. Wählen Sie mit den Tasten "-" den Wert "JA" aus, um die Einstellungen zu speichern.

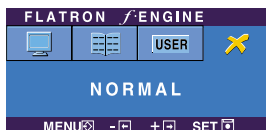

**NORMAL** Gilt unter normalen Betriebsbedingungen.



Überprüfen Sie folgende Punkte, bevor Sie sich an den Kundendienst wenden.

<b>Kein Bild zu sehen</b>	
<ul style="list-style-type: none"><li>● <b>Ist das Netzkabel des Displays angeschlossen?</b></li></ul>	<ul style="list-style-type: none"><li>• Überprüfen Sie das Netzkabel auf richtigen Sitz am Display und an der Steckdose.</li></ul>
<ul style="list-style-type: none"><li>● <b>Ist das Gerät eingeschaltet und leuchtet die Betriebsanzeige blau oder grün?</b></li></ul>	<ul style="list-style-type: none"><li>• Stellen Sie die Helligkeit und den Kontrast ein.</li></ul>
<ul style="list-style-type: none"><li>● <b>Leuchtet die Betriebsanzeige gelb?</b></li></ul>	<ul style="list-style-type: none"><li>• Befindet sich das Display im Energiesparmodus, bewegen Sie die Maus oder drücken Sie eine beliebige Taste auf der Tastatur, um die Bildschirmanzeige zu aktivieren.</li><li>• Schalten Sie den PC ein.</li></ul>
<ul style="list-style-type: none"><li>● <b>Wird die Meldung "AUS.SPEZIFIKATION" auf dem Bildschirm angezeigt?</b></li></ul>	<ul style="list-style-type: none"><li>• Diese Meldung wird angezeigt, wenn das Signal vom PC (Grafikkarte) außerhalb des horizontalen oder vertikalen Frequenzbereichs des Displays liegt. Sehen Sie im Abschnitt 'Technische Daten' in diesem Handbuch nach und konfigurieren Sie das Display neu.</li></ul>
<ul style="list-style-type: none"><li>● <b>Wird die Meldung "SIGNALKABEL PRÜFEN" auf dem Bildschirm angezeigt?</b></li></ul>	<ul style="list-style-type: none"><li>• Diese Meldung wird angezeigt, wenn das Signalkabel zwischen PC und Display nicht (oder nicht ordnungsgemäß) angeschlossen ist. Überprüfen Sie das Signalkabel, und versuchen Sie es erneut.</li></ul>

<b>Wird die Meldung "OSD GESPERRT" auf dem Bildschirm angezeigt?</b>	
<ul style="list-style-type: none"><li>● <b>Erscheint die Meldung "OSD GESPERRT", wenn Sie die Taste MENU drücken?</b></li></ul>	<ul style="list-style-type: none"><li>• Sie können die aktuellen Steuerungseinstellungen sichern, damit sie nicht versehentlich geändert werden können. Sie können die OSD-Steuerungen jederzeit wieder entsperren, indem Sie die <b>Taste MENU</b> für mehrere Sekunden gedrückt halten. Daraufhin wird die Meldung "<b>OSD ENTRIEGELT</b>" angezeigt.</li></ul>

## Falsche Bilddarstellung auf dem Display

- |   |  |
|---|--|
| <ul style="list-style-type: none"><li>● <b>Falsche Position auf dem Display.</b></li><li>● <b>Im Hintergrund sind vertikale Balken oder Streifen sichtbar.</b></li><li>● <b>Horizontale Störungen in einem Bild oder nicht deutlich erkennbare Zeichen.</b></li></ul> | <ul style="list-style-type: none"><li>• Drücken Sie die Taste <b>AUTO/SET</b>, um die Darstellung des Displays automatisch optimal einzustellen.<br/>Sind die Ergebnisse nicht zufriedenstellend, stellen Sie die Bildposition mit dem Symbol für H Position und V Position auf der Bildschirmanzeige (OSD) ein.</li><li>• Drücken Sie die Taste <b>AUTO/SET</b>, um die optimale Einstellung für das Display automatisch vorzunehmen. Sind die Ergebnisse nicht zufriedenstellend, beseitigen Sie die vertikalen Balken oder Streifen mit Hilfe des Symbols <b>TAKT</b> auf der Bildschirmanzeige (OSD).</li><li>• Drücken Sie die Taste <b>AUTO/SET</b>, um die Darstellung des Displays automatisch optimal einzustellen.<br/>Sind die Ergebnisse nicht zufriedenstellend, beseitigen Sie die horizontalen Balken mit Hilfe des Symbols <b>TAKTRATE</b> auf der Bildschirmanzeige (OSD).</li><li>• Gehen Sie am PC zu <b>Systemsteuerung --&gt; Anzeige --&gt; Einstellungen</b> und stellen Sie für die Anzeige die empfohlene Auflösung ein oder nehmen Sie für die Anzeige die ideale Einstellung vor. Wählen Sie eine Farbeinstellung höher als 24 Bits (True Color).</li></ul> |
|---|--|

### Wichtig

- Gehen Sie am PC zu **Systemsteuerung --> Anzeige --> Einstellungen** und überprüfen Sie, ob die Frequenz oder die Auflösung geändert wurde. Wenn dies der Fall ist, stellen Sie für die Grafikkarte die empfohlene Auflösung ein.
- Die Einstellung kann sich je nach Computer und Betriebssystem unterscheiden. Die oben angegebene Auflösung wird für bestimmte Grafikkarten eventuell nicht unterstützt. In diesem Fall wenden Sie sich bitte an Ihren Computer- oder Grafikkartenhersteller.

## Falsche Bilddarstellung auf dem Display

- |   |   |
|---|---|
| <ul style="list-style-type: none"><li>● <b>Die Bildschirmfarbe ist monochrom oder nicht normal.</b></li></ul> | <ul style="list-style-type: none"><li>• Überprüfen Sie, ob das Signalkabel richtig angeschlossen ist. Befestigen Sie es ggf. mit einem Schraubendreher.</li><li>• Achten Sie darauf, dass die Grafikkarte vorschriftsmäßig in den Steckplatz eingesetzt ist.</li><li>• Wählen Sie am PC unter <b>Systemsteuerung - Einstellungen</b> eine Farbeinstellung höher als 24 Bits (True Color).</li></ul> |
| <ul style="list-style-type: none"><li>● <b>Der Bildschirm blinkt.</b></li></ul>                               | <ul style="list-style-type: none"><li>• Überprüfen Sie, ob der Bildschirm auf Interlaced-Modus eingestellt ist. Falls ja, ändern Sie die Einstellung auf die empfohlene Auflösung.</li></ul>  |

## Haben Sie den Displaytreiber installiert?

- |   |   |
|---|---|
| <ul style="list-style-type: none"><li>● <b>Haben Sie den Displaytreiber installiert?</b></li></ul>  | <ul style="list-style-type: none"><li>• Installieren Sie den Displaytreiber von der entsprechenden CD (oder Diskette), die mit dem Display geliefert wurde. Oder laden Sie den Treiber von unserer Website herunter: <a href="http://www.lge.com">http://www.lge.com</a>.</li></ul> |
| <ul style="list-style-type: none"><li>● <b>Wird die Meldung "Monitor nicht erkannt, Plug&amp;Play (VESA DDC)-Monitor gefunden" angezeigt?</b></li></ul> | <ul style="list-style-type: none"><li>• Überprüfen Sie, ob die Grafikkarte die Plug&amp;Play-Funktion unterstützt.</li></ul>  |

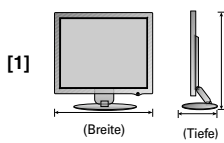
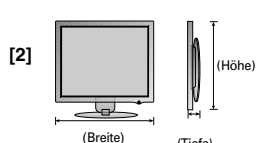
<b>Display</b>	19 Zoll (48,26 cm) Flachbildschirm Aktivmatrix-TFT LCD Antireflexionsbeschichtung 19 Zoll Bilddiagonale 0,294 mm Pixelabstand	
<b>Sync-Eingang</b>	Horizontale Freq.	30 - 83 kHz (Analog) 30 - 71 kHz (Digital)
	Vertikale Freq.	56 - 75 Hz (Automatisch)
	Eingangsform	Separat TTL, Positiv/Negativ SOG (Sync On Green) Digital(HDCP-Unterstützung)
<b>Videoeingang</b>	Signaleingang	15-poliger D-Sub-Stecker DVI - D Anschluss
	Eingangsform	RGB Analog (0,7 Vp-p/75 Ohm), Digital
<b>Auflösung</b>	Maximal	DVI Digital: VESA 1280 x 1024 bei 60 Hz D-Sub Analog: VESA 1280 x 1024 bei 75 Hz
	Empfohlen	VESA 1280 x 1024 bei 60Hz
<b>Plug&amp;Play</b>	DDC 2B	
<b>Stromverbrauch</b>	Ein-Modus	: 34W(Typisch)
	Ruhezustand	≤ 1W
	Ausgeschaltet	≤ 1W
<b>Abmessungen und Gewicht (Mit Neigungsfuß)</b>		
		
	<p>Breite x Höhe x Tiefe</p> <p>[1] 40,88cm(16,09Zoll) x 45,97cm(18,10Zoll) x 23,60cm(9,29Zoll)</p> <p>[2] 40,88cm(16,09Zoll) x 35,57cm(13,93Zoll) x 9,70cm(3,19Zoll)</p>	
	Netto	5,2 kg (11,46 lbs)
<b>Neigungs-/Schwenkbereich</b>	Kippbereich	0° ~ 30°
	Höhenbereich	102mm /4,02 Zoll
<b>Leistungsaufnahme</b>	100-240 V~ Wechselstrom 50/60 Hz 0,8 A	
<b>Umgebungsbedingungen</b>	<b>Betriebsbedingungen</b>	
	Temperatur	10 °C bis 35 °C
	Luftfeuchtigkeit	10 % bis 80 % (ohne Kondensation)
	<b>Lagerbedingungen</b>	
	Temperatur	-20 °C bis 60 °C
	Luftfeuchtigkeit	5 % bis 90 % (ohne Kondensation)
<b>Neig-/Schwenkfuß</b>	Fest verbunden ( O ), Abnehmbar ( )	
<b>Netzkabel</b>	Für Netzsteckdose oder PC-Anschluss	

## HINWEIS

- Alle Informationen in diesem Dokument können ohne Vorankündigung geändert werden.

## Voreingestellte Modi (Auflösung)

Bildschirm-Modi (Auflösung)			Horizontale Freq. (kHz)	Vertikale Freq. (Hz)
1	VGA	640 x 350	31,469	70
2	VGA	720 x 400	31,468	70
3	VGA	640 x 480	31,469	60
4	VESA	640 x 480	37,500	75
5	VESA	800 x 600	37,879	60
6	VESA	800 x 600	46,875	75
7	MAC	832 x 624	49,725	75
8	VESA	1024 x 768	48,363	60
9	VESA	1024 x 768	60,123	75
10	MAC	1152 x 870	68,681	75
11	VESA	1152 x 900	61,805	65
*12	VESA	1280 x 1024	63,981	60
**13	VESA	1280 x 1024	79,976	75

\*Empfohlen Modus

\*\* Nur Analog-Modus

## Anzeige

Modus	LED-Farbe
Ein-Modus	Blau
Ruhezustand	Gelb
Ausgeschaltet	Aus

## Signalanschlussbelegungen

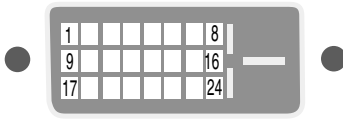

### ■ DVI-D-Anschluss

Pin	Signal (DVI-D)
1	T. M. D. S. Data2-
2	T. M. D. S. Data2+
3	T. M. D. S. Data2/4-Abschirmung
4	T. M. D. S. Data4-
5	T. M. D. S. Data4+
6	DDC Takt
7	DDC Daten
8	Analoge Vertikale Sync.
9	T. M. D. S. Data1-
10	T. M. D. S. Data1+
11	T. M. D. S. Data1/3- Abschirmung
12	T. M. D. S. Data3-
13	T. M. D. S. Data3+
14	+5 V Leistung
15	Erdung (Rückgabewert für +5 V, H. Sync. und V. Sync.)

Pin	Signal (DVI-D)
16	Hot-Plug-Erkennung
17	T. M. D. S. Data0-
18	T. M. D. S. Data0+
19	T. M. D. S. Data0/5-Abschirmung
20	T. M. D. S. Data5-
21	T. M. D. S. Data5+
22	T. M. D. S. Clock Shield
23	T. M. D. S. Clock+
24	T. M. D. S. Clock-

T. M. D. S. (Transition Minimized Differential Signaling)

## Dieser Monitor erfüllt die Anforderungen für Wand- oder Wechselhalterungen.

1. Legen Sie den Monitor mit der Vorderseite nach unten auf ein Kissen oder ein weiches Tuch. Halten Sie die Kappe der Scharnierabdeckung fest und ziehen Sie sie zum Abnehmen nach oben (siehe Abbildung).

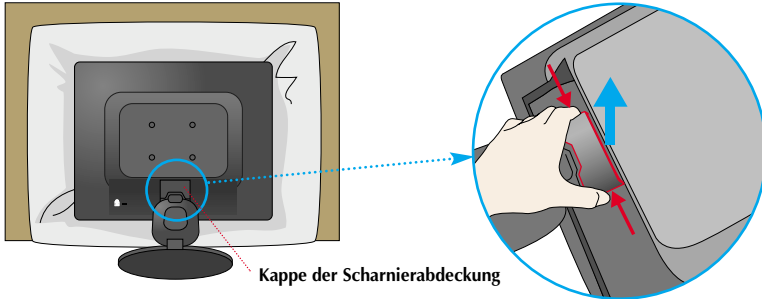

2. Lösen Sie den Standfußsockel mit einem Schraubenzieher und nehmen Sie ihn ab.

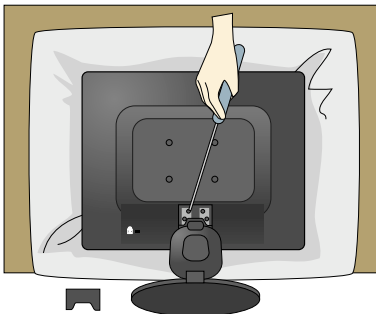

3. Installieren der Halterung für die Wandmontage.

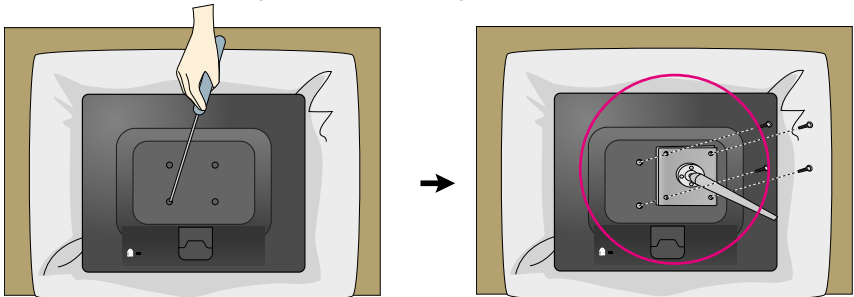

Wandmontageplatte (separat erhältlich)  
Das Produkt kann als Standgerät eingesetzt werden oder mithilfe einer Montageplatte an der Wand angebracht werden.  
Weitere Informationen erhalten Sie im Installationshandbuch, das der Wandmontageplatte beigelegt ist.

## Kensington Sicherheitsvorrichtung

Verbindung zu einem Sicherungskabel, das separat in den meisten Computer-Fachgeschäften erhältlich ist.

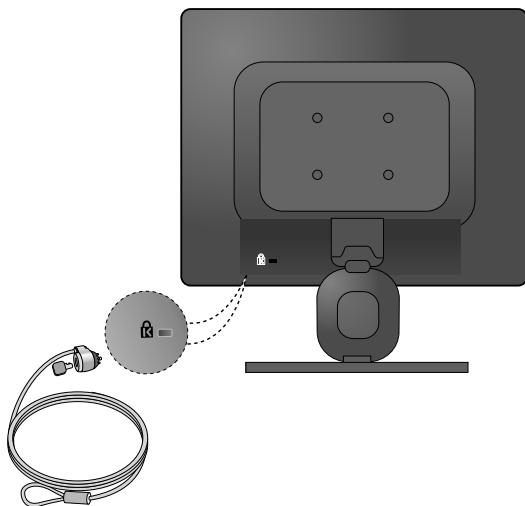



Digitally yours ■■■■■

