



PROJECTEUR NUMERIQUE

Lisez attentivement ce guide avant de mettre votre appareil en service et conservez-le pour pouvoir vous y référer ultérieurement. Inscrivez ci-dessous les numéros de modèle et de série figurant sur l'étiquette apposée sur la face inférieure de votre appareil. Ces numéros vous seront demandés en cas de demande d'assistance.

Numéro de modèle :
Numéro de série :

HS101
GUIDE D'UTILISATION

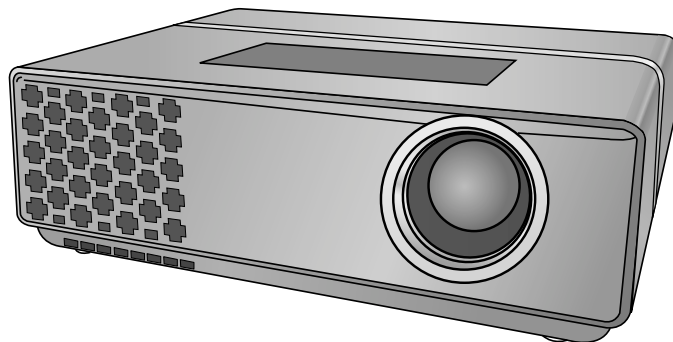

PROJECTEUR NUMÉRIQUE

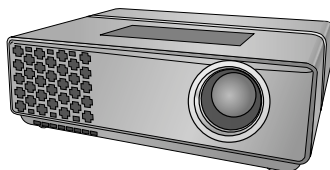
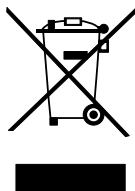

Table des matières

Consignes de sécurité	4	Menu d'options spéciales	
Désignation des composants		Sélection de la langue	20
Boîtier principal	7	Contrôle automatique du format	20
Panneau arrière	7	Retournement horizontal.....	20
Panneau de commande.....	8	Retournement vertical.....	21
Accessoires.....	9	Correction de la distorsion trapézoïdale	21
Accessoires disponibles en option.....	9	Fonction de LED Mode	21
		Fonction de Modo d'altitude.....	21
Installation et fonctionnement		Menu d'options de réglage de l'écran	
Consignes d'installation	10	Correction automatique.....	22
Installation du projecteur en utilisant		Comment utiliser la fonction Fréquence	22
le trépied	11	Comment utiliser la fonction Phase	22
Principe de fonctionnement	12	Comment utiliser la fonction Position H.....	23
Système antiviol de type Kensington.....	13	Comment utiliser la fonction Position V	23
Mise en marche	14	Informations	
Arrêt	14	Formats d'affichage pris en charge.....	24
Mise au point et positionnement de l'image		Entretien.....	24
projetée	14	Caractéristiques techniques.....	25
Sélection du signal source.....	14		
Raccordement de périphériques			
Ordinateur de bureau (PC)	15		
Ordinateur portable (PC).....	15		
Source vidéo	15		
Lecteur de DVD	16		
Décodeur de télévision numérique	16		
Utilisation			
Menu d'options vidéos			
Réglage de paramètres vidéo.....	17		
Contrôle automatique de l'image	17		
Contrôle automatique de la température			
de couleur	18		
Facteur de contraste	18		
Fonction de Niveau de noir.....	19		
Fonction de Son Clavier	19		
Fonction de LED Clavier.....	19		



Élimination de votre ancien appareil

1. Ce symbole, représentant une poubelle sur roulettes barrée d'une croix, signifie que le produit est couvert par la directive européenne 2002/96/EC.
2. Les éléments électriques et électroniques doivent être jetés séparément, dans les vide-ordures prévus à cet effet par votre municipalité.
3. Une élimination conforme aux instructions aidera à réduire les conséquences négatives et risques éventuels pour l'environnement et la santé humaine.
4. Pour plus d'information concernant l'élimination de votre ancien appareil, veuillez contacter votre mairie, le service des ordures ménagères ou encore la magasin où vous avez acheté ce produit.

Consignes de sécurité

Lisez attentivement les consignes de sécurité suivantes qui ont pour but d'éviter tout accident éventuel ou toute utilisation incorrecte du projecteur.

→ Les consignes de sécurité se divisent en deux catégories :

 **ATTENTION** : Le non-respect de cette consigne peut provoquer des blessures graves voire mortelles.

 **REMARQUE** : Le non-respect de cette consigne peut provoquer des blessures légères ou endommager le projecteur.

→ Après avoir lu ce guide, rangez-le dans un endroit où il se trouve toujours à la portée de l'utilisateur.

Installation à l'intérieur

ATTENTION

Ne placez pas le projecteur sous la lumière directe du soleil ou à proximité de sources de chaleur telles que radiateurs, feux, poêles, etc.

Ceci risquerait de provoquer un incendie!

N'emmagasinez pas de matériaux inflammables près du projecteur.

Ceci risquerait de provoquer un incendie!

Ne permettez pas aux enfants de se pendre du projecteur installé.

Ceci pourrait faire tomber le projecteur, provoquant des blessures ou même la mort.

Installation à l'intérieur

REMARQUES

Avant de déplacer le projecteur, débranchez le cordon d'alimentation électriques et tous les autres câbles.

Ne placez pas le projecteur à proximité de sources de vapeur ou d'huile telles qu'un humidificateur.

Ceci risquerait de provoquer un incendie ou un choc électrique!

Ne posez pas le projecteur dans un endroit où il serait exposé à la poussière.

Ceci risquerait de provoquer un incendie!

Si vous installez le projecteur sur une table, veillez à l'éloigner du bord car l'appareil pourrait tomber et blesser gravement un enfant ou un adulte. Le projecteur serait alors lui aussi sérieusement endommagé. Utilisez uniquement un support adapté.

Ne posez le projecteur que sur une surface horizontale et stable.

En cas de instabilité, le fonctionnement du projecteur serait perturbé.

Assurez une bonne ventilation autour du projecteur. La distance entre le projecteur et le mur doit dépasser les 20 cm.

Une augmentation excessive de sa température interne risquerait de provoquer un incendie!

N'obstruez pas les fentes de ventilation du projecteur et évitez tout obstacle à l'écoulement d'air. Autrement, l'augmentation de la température interne risquerait de provoquer un incendie!

Ne placez pas le projecteur directement sur un tapis, une moquette ou à un endroit où la ventilation serait limitée.

La température interne de l'appareil pourrait alors augmenter et provoquer un incendie.

Installation à l'extérieur

ATTENTION

N'utilisez pas le projecteur dans une ambiance humide, telle qu'une salle de bain, où il risquerait d'être mouillé.

Ceci risquerait de provoquer un incendie ou un choc électrique!

Alimentation électrique

ATTENTION

Raccordez un fil de terre.

Si aucun fil de terre n'est pas raccordé, une fuite de courant pourrait se produire et entraîner un choc électrique.

Si aucune mise à la terre n'est possible, il faut utiliser un disjoncteur séparé installé par un électricien qualifié.

Ne reliez pas des fils de téléphone, un paratonnerre ou une conduite de gaz à la terre.

La fiche du cordon d'alimentation électrique doit être entièrement insérée dans la prise de courant afin d'éviter des risques d'incendie.

Ceci risquerait de provoquer un incendie!

Ne déposez pas d'objets lourds sur le cordon d'alimentation.

Ceci pourrait provoquer un incendie ou un choc électrique.

Alimentation électrique

 ATTENTION

Ne branchez pas trop de fiches sur la prise secteur.

Ceci pourrait entraîner une surchauffe de la prise secteur et éventuellement un incendie.

Alimentation électrique

 REMARQUES

Ne touchez jamais la fiche du cordon d'alimentation électrique avec une main humide.

Vous risqueriez de subir un choc électrique.

Saisissez fermement la fiche pour la débrancher. Si vous tirez du cordon, celui-ci pourrait en résulter endommagé.

Ceci risquerait de provoquer un incendie.

Ne laissez pas la poussière s'accumuler sur les broches de la fiche du cordon d'alimentation électrique ou sur la prise de courant.

Ceci risquerait de provoquer un incendie.

Ne branchez pas le projecteur si le cordon d'alimentation ou la fiche sont endommagés ou que la pièce de connexion de la prise de courant est desserrée.

Ceci pourrait provoquer un incendie ou un choc électrique.

Vérifiez que le cordon d'alimentation n'entre pas en contact avec des objets pointus ou chauds tels qu'un radiateur.

Ceci pourrait provoquer un incendie ou un choc électrique.

Placez le projecteur à un endroit où le câble d'alimentation ne sera pas piétiné et ne constituera pas un obstacle à la marche.

Ceci pourrait provoquer un incendie ou un choc électrique.

N'allumez ni n'éteignez le projecteur en branchant et débranchant le cordon d'alimentation de la prise murale. (N'employez pas la fiche d'alimentation comme interrupteur.)

Ceci pourrait provoquer une défaillance mécanique ou un choc électrique.

Utilisation

 ATTENTION

Ne posez aucun récipient contenant un liquide (une vase, une tasse, un produit de beauté ou une bougie, par exemple) sur le projecteur.

Ceci risquerait de provoquer un incendie.

Si le projecteur subit un choc important ou qu'il est endommagé, éteignez-le, débranchez le cordon d'alimentation électrique et contactez le service après-vente.

Autrement, vous risquez de provoquer un incendie ou un choc électrique.

Évitez que des objets tombent à l'intérieur du projecteur.

Vous risqueriez de subir un choc électrique.

Si de l'eau est renversée sur le projecteur, débranchez-le immédiatement et consultez le service après-vente.

Autrement, vous risqueriez de subir un choc électrique.

Éliminez les piles usées en respectant les instructions fournies et jetez-les aux points de collecte prévus à cet effet.

En cas d'ingestion d'une pile par un enfant, consultez immédiatement un médecin.

Si aucune image n'apparaît sur l'écran, éteignez le projecteur, débranchez le cordon d'alimentation et contactez le service après-vente.

Autrement, vous risquez de provoquer un incendie ou un choc électrique.

N'enlevez aucun couvercle (hormis le couvre-objectif). Autrement, vous risqueriez de subir un choc électrique.

Ne regardez pas directement l'objectif alors que le projecteur est en fonctionnement. Autrement, vous risqueriez de subir des lésions oculaires!

Ne touchez pas les pièces métalliques alors que le projecteur est en fonctionnement ou qu'il vient d'être utilisé, car les fentes de ventilations et le couvercle de la lampe sont encore très chauds.

Utilisation

 ATTENTION

S'il y a une fuite de gaz, ne touchez jamais la prise murale. Ouvrez la fenêtre et aérez la pièce.

Autrement, une étincelle pourrait provoquer un incendie ou une combustion.

Ne laissez pas tomber le projecteur et évitez tout choc.

Autrement, vous pourriez provoquer une défaillance mécanique ou vous blesser.

Ne fixez pas directement le faisceau laser. Ceci pourrait provoquer des dommages oculaires !

Utilisation

 REMARQUES

Ne posez pas d'objets lourds sur le projecteur.

Autrement, vous risqueriez de provoquer une défaillance mécanique ou de vous blesser.

Veillez à ce que l'objectif ne subisse aucun impact, notamment lorsque vous déplacez le projecteur.

Ne touchez pas l'objectif du projecteur. Cette pièce est fragile et peut être facilement endommagée.

N'employez d'outils pointus susceptibles de détériorer le boîtier du projecteur.

Nettoyage

 ATTENTION

N'employez pas d'eau pour nettoyer le projecteur.

Ceci risquerait d'endommager le projecteur ou de provoquer un choc électrique.

Si le projecteur dégage une fumée ou une odeur étrange (situation peu probable), éteignez-le, débranchez le cordon d'alimentation et contactez le distributeur LG ou le service après-vente.

Autrement, vous risquez de provoquer un incendie ou un choc électrique.

Pour ôter la poussière ou des tâches fixées sur l'objectif de projection, utilisez un vaporisateur de gaz dépoussiérant ou un chiffon doux humidifié avec de l'eau additionnée de détergent neutre.

Nettoyage

 REMARQUES

Contactez le service après-vente une fois par an pour le nettoyage des composants internes du projecteur.

Une accumulation de poussière peut entraîner une défaillance mécanique de l'appareil.

Lorsque vous nettoyez des parties en plastique comme l'encadrement du projecteur, débranchez l'appareil et nettoyez avec un chiffon doux. Ne pas utiliser de détergent, d'eau en spray et de chiffon humide. En particulier, ne jamais utiliser de détergent (produit pour les vitres), de lustrage industriel ou pour voiture, de produit abrasif, de la cire, du benzène, de l'alcool, etc., qui pourraient endommager le produit.

Cela peut provoquer un incendie, un choc électrique ou un dommage matériel (déformation, corrosion et dommage).

Divers

 ATTENTION

N'essayez pas de réparer vous-même le projecteur. Contactez le distributeur LG ou le service après-vente.

Une réparation exécutée par un non-spécialiste peut endommager le projecteur et provoquer un choc électrique. En outre, ceci annulera la garantie.

Divers

 REMARQUES

Utilisez exclusivement le type de pile spécifié.

Autrement, vous risquez d'endommager la télécommande.

Désignation des composants

Boîtier principal

* Ce projecteur a été fabriqué en utilisant une technologie de haute précision. Cependant, si vous observez de petits points noirs ou brillants (rouges, bleus ou verts) sur l'écran de projection, ne vous inquiétez pas : ces points sont le résultat normal du procédé de fabrication et n'indiquent pas toujours un mauvais fonctionnement de l'appareil.

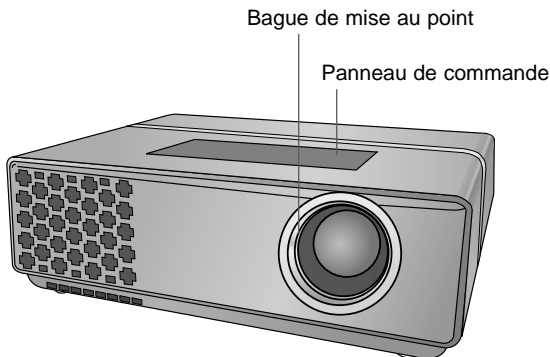

Panneau arrière

Prise d'alimentation en courant alternatif
Fente du système antivol (voir page 13)

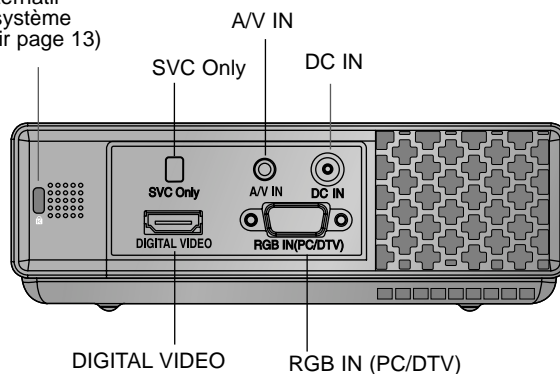

* Qu'est-ce que borne Vidéo Numérique ?

Il s'agit de la borne d'entrée qui reçoit et affiche le signal vidéo numérique venant du jack HDMI.

Panneau de commande

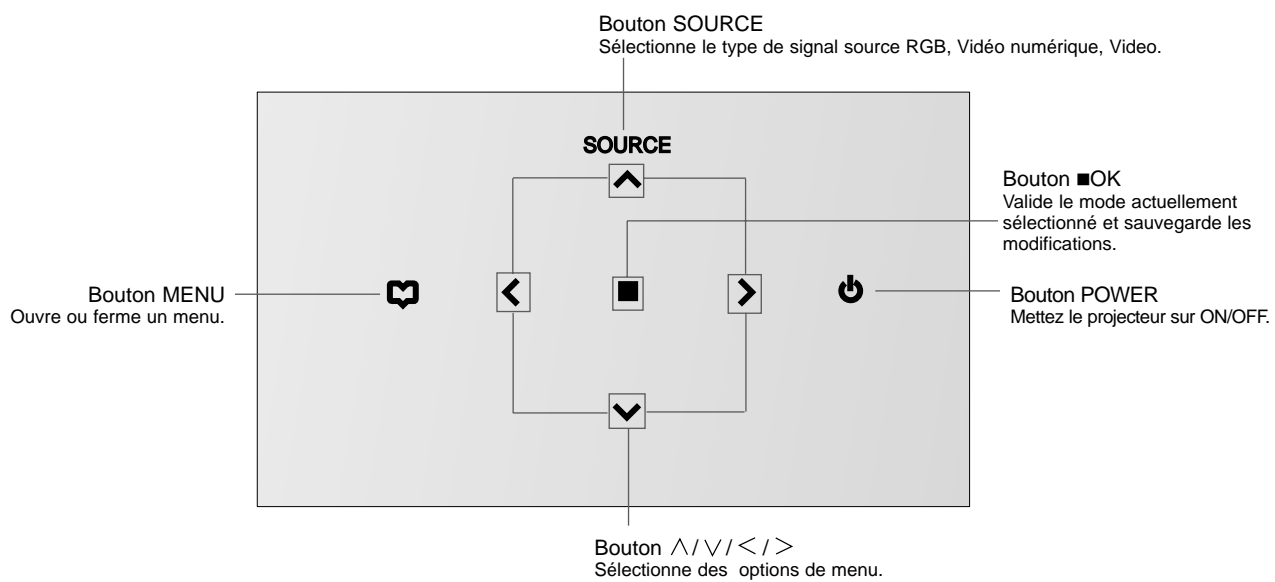

Accessoires

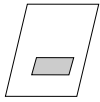

Guide d'utilisation



Manuel d'utilisation
pour CD



RGB à câble de la composante



Tissu pour nettoyer
l'extérieur du produit



Cordon d'alimentation

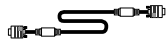

Câble informatique



Câble A/V

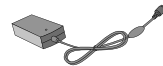

Adaptateur

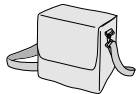

Sac portable

Accessoires disponibles en option

* Pour acheter ces accessoires, contactez le distributeur LG.

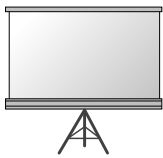

Écran de projection



Câble HDMI



Câble du Composant

Installation et fonctionnement

Consignes d'installation

* N'installez pas le projecteur dans les conditions suivantes. Autrement, vous risquez de provoquer des problèmes de fonctionnement ou de détériorer le produit.

Assurez une ventilation correcte du projecteur.

- Ce projecteur est équipé de fentes de ventilation (entrées d'air) situées sur la face avant. N'obstruez pas ces fentes et évitez de placer des objets à proximités de celles-ci car vous pourriez provoquer un échauffement interne entraînant une dégradation de l'image ou endommager le projecteur.

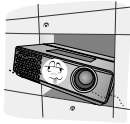

- Ne placez pas le projecteur sur un tapis, une moquette ou une autre surface similaire susceptible d'empêcher la ventilation par la face inférieure de l'appareil. Ce projecteur doit uniquement être fixé sur un mur ou au plafond.

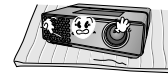

- Ne vous appuyez jamais sur le projecteur et évitez de renverser tout type de liquide à l'intérieur de celui-ci.



- Laissez un espace suffisant (30 cm minimum) autour du projecteur.



Dans des endroits à haute altitude, réglez le mode à Haute altitude avant d'utiliser le produit.

- Pour des endroits au-dessus de 1250m sur le niveau de la mer, il est conseillé d'utiliser le mode Haute altitude. (Pour plus de détails, consultez la fonction Sélection de hauteur sur la page 21.)

Placez le projecteur dans des conditions adaptées en termes de température et d'humidité.

- Installez uniquement ce projecteur dans un endroit où la température et l'humidité sont appropriées (voir page 25)

Ne placez pas le projecteur dans un endroit où il serait exposé à la poussière.

- L'accumulation de poussière peut provoquer une surchauffe du projecteur.

Ne bloquez pas les fentes et les ouvertures du projecteur car vous pourriez créer une surchauffe et provoquer un incendie.

- Ce projecteur a été fabriqué en utilisant une technologie de haute précision. Cependant, si vous observez de petits points noirs ou brillants (rouges, bleus ou verts) sur l'écran de projection, ne vous inquiétez pas : ces points sont le résultat normal du procédé de fabrication et n'indiquent pas toujours un mauvais fonctionnement de l'appareil.

Pour regarder des émissions de télévision numérique, vous devez raccorder un décodeur au projecteur.

En l'absence de signal d'entrée, aucun menu n'apparaît pas à l'écran.

Installation du projecteur en utilisant le trépied

* Vous pouvez installer ce projecteur en utilisant un trépied pour caméra. Au lieu de la caméra, vous pouvez assembler le projecteur sur le trépied.

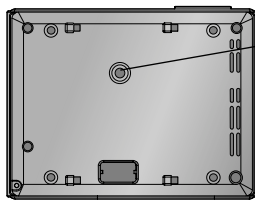

Côté bas du projecteur

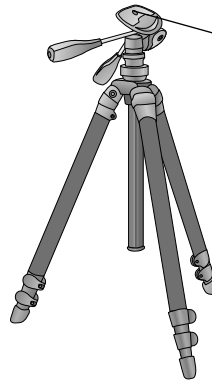

Trépied de la caméra

- Si vous avez un trépied de caméra, montez le projecteur sur la pièce qui connecte la caméra au trépied.

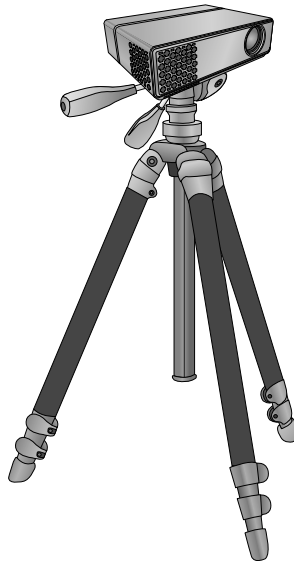

Condition terminée lorsque le projecteur

Principe de fonctionnement

1. Posez le projecteur sur un mur.
2. Placez correctement le projecteur par rapport à l'écran car cette distance détermine la taille réelle de l'image.
3. Positionnez le projecteur de manière à ce que l'objectif soit perpendiculaire à l'écran. Autrement, l'image apparaîtra de travers sur l'écran. Dans ce cas, un réglage de la distorsion trapézoïdale pourra corriger ce défaut (voir page 21.).
4. Raccordez le projecteur à une prise murale ainsi qu'à toutes les autres sources en utilisant les câbles adaptés.

Distance de projection en fonction du format d'image

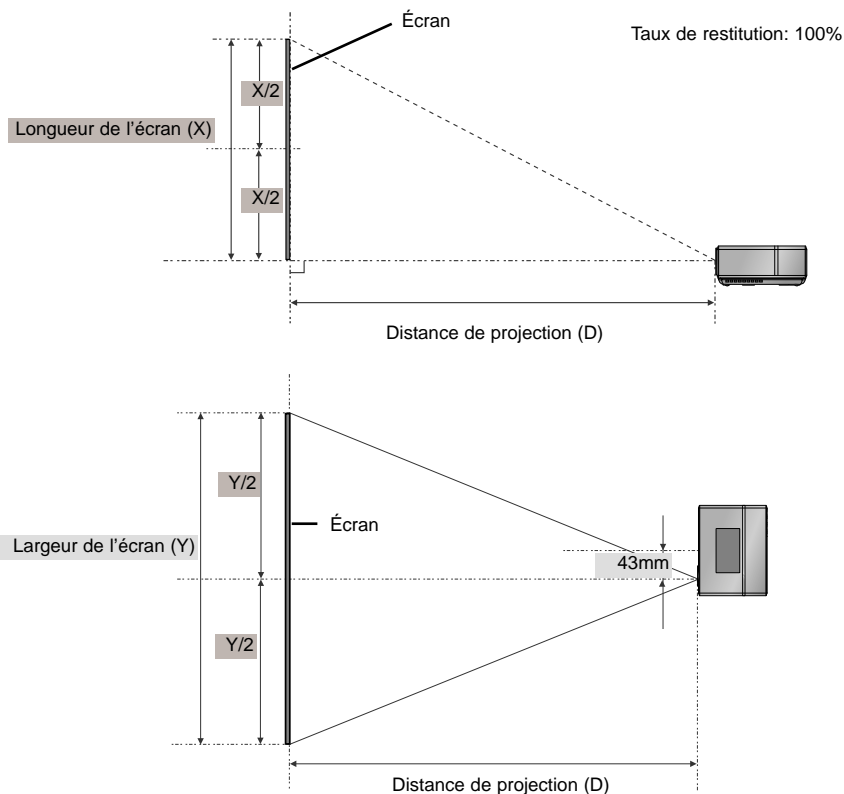



Format d'image 4 : 3				
Taille de l'écran (inch)	Taille de l'écran (mm)	Largeur de l'écran (mm)	Longueur de l'écran (mm)	Distance de projection (D) (mm)
15	381	305	229	406
20	508	406	305	546
25	635	508	381	686
30	762	610	457	827
35	889	711	533	967
40	1016	813	610	1107
45	1143	914	686	1247
50	1270	1016	762	1386
55	1397	1118	838	1528
60	1524	1219	914	1668
65	1651	1321	991	1807
70	1778	1422	1067	1948
75	1905	1524	1143	2088
80	2032	1626	1219	2228

Système antivol de type Kensington

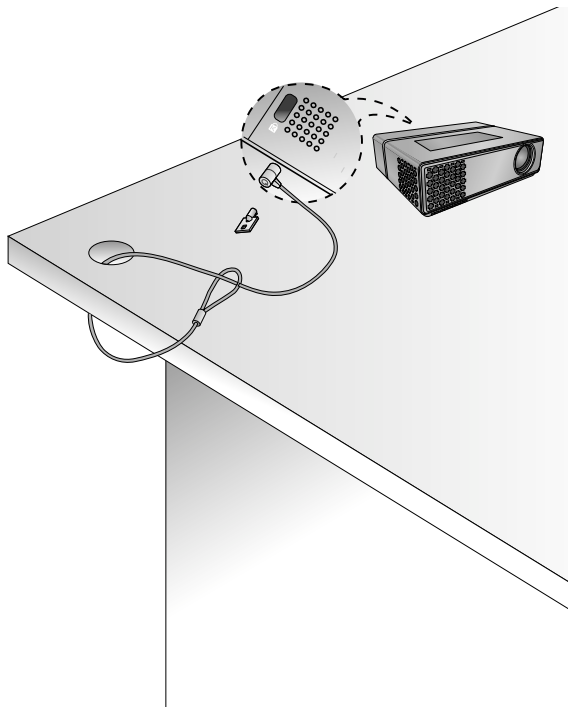

- Le panneau arrière de ce projecteur peut recevoir un système antivol essentiellement constitué d'un câble et d'un connecteur.
- Pour obtenir des détails sur l'installation et l'utilisation de ce système, reportez -vous à la notice d'utilisation livrée avec le kit antivol. Pour d'autres informations, rendez-vous à <http://www.kensington.com>, la page d'accueil de la société Kensington spécialisée dans les équipements électroniques (ordinateurs portables ou projecteurs).
- Ce système antivol est un accessoire disponible en option.



Mise en marche

1. Raccordez correctement le cordon d'alimentation.
2. Appuyez sur la touche POWER() du panneau de contrôle. (La lumière sur le panneau de contrôle s'allumera.)
 - Utilisez la touche SOURCE du panneau de contrôle pour sélectionner le signal d'entrée désiré.
 - Lorsque vous appuyez sur la touche POWER() du panneau de contrôle et vous allumez le projecteur, les lumières de toutes les touches du panneau de contrôle vont s'allumer.

Arrêt

1. Appuyez sur la touche POWER() du panneau de contrôle.
2. Pour mettre l'appareil hors tension, appuyez sur la touche POWER() du panneau de contrôle.
 - Lorsque vous appuyez sur la touche POWER() du panneau de contrôle et vous éteignez le projecteur, les lumières de toutes les touches du panneau de contrôle vont s'éteindre. Lorsque vous appuyez sur une touche du panneau de contrôle et le projecteur est hors tension, seulement la lumière de la touche POWER s'allumera. (Lorsque la corde d'alimentation est connectée.)

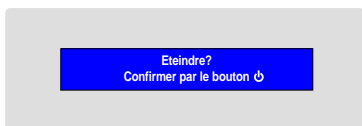

Mise au point et positionnement de l'image projetée

Dès qu'une image apparaît sur l'écran, vérifiez qu'elle est nette et que sa taille est adaptée à celle de l'écran.

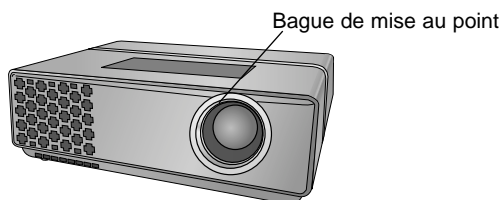



- Pour effectuer une mise au point de l'image, tournez la bague de mise au point (voir figure ci-dessus).

Sélection du signal source

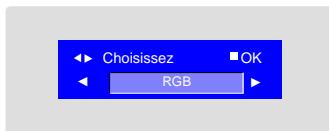
1. Appuyez sur la touche **SOURCE** du panneau de contrôle.



2. À chaque fois que vous appuyez sur la touche , , vous sélectionnez l'un des signaux suivants :

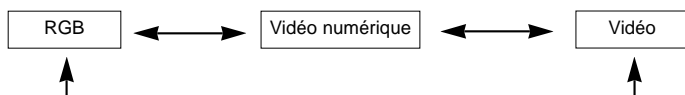

- Lorsque vous branchez RGB au câble composant au terminal RGB IN (PC/DTV) et vous sélectionnez entrée RGB, vous recevez l'entrée Composante.
- Vidéo numérique est le signal pour recevoir et afficher le signal vidéo numérique au moyen du jack HDMI.

Raccordement de périphériques

Ordinateur de bureau (PC)

- * Vous pouvez raccorder ce projecteur au port de sortie VGA, SVGA, XGA ou SXGA d'un ordinateur.
- * Pour connaître les classes d'affichage sur moniteur pris en charge par ce projecteur, reportez-vous à la page 24.

< Comment effectuer l'installation >

Raccordez le câble informatique au connecteur **RGB IN (PC/DTV)** du projecteur.

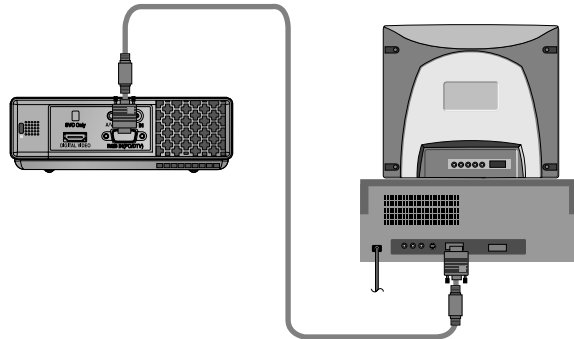

Ordinateur portable (PC)

< Comment effectuer l'installation >

- Raccordez le câble informatique au connecteur **RGB IN (PC/DTV)** du projecteur.
- * Si vous réglez votre ordinateur (un ordinateur portable type IBM compatible avec PC/AT) pour faire sortir le signal vers l'écran de votre ordinateur et vers le moniteur externe, l'image pourrait ne pas s'afficher nettement sur le moniteur externe. Dans ce cas, réglez la sortie de votre ordinateur pour envoyer le signal seulement au moniteur externe. Pour plus d'information, reportez-vous au guide d'utilisation fourni accompagnant votre ordinateur.

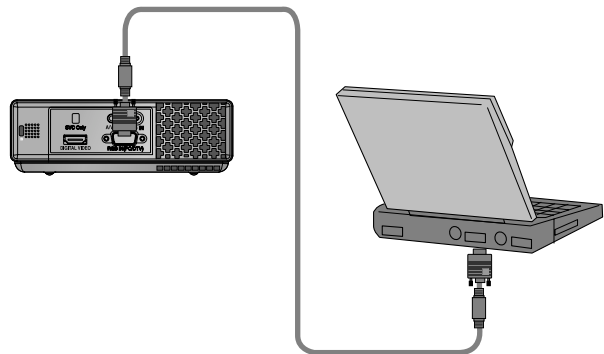

Source vidéo

- * Vous pouvez raccorder un magnétoscope, un caméscope ou tout autre source d'images vidéo compatible.

< Comment effectuer l'installation >

- À l'aide du câble A/V, raccordez les entrées **A/V IN** du projecteur aux prises de sortie de la source A/V.

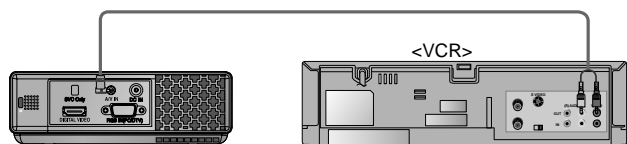

Lecteur de DVD

* Les prises de sortie (Y, P_B, P_R) du lecteur de DVD peuvent être étiquetées Y, Pb, Pr / Y, B-Y, R-Y / Y, Cb, Cr en fonction de l'équipement.

< Comment effectuer l'installation >

- a. Après brancher le câble de la Composante du DVD au câble RGB à Composante, branchez-le au terminal **RGB IN (PC/DTV)** du projecteur.

* Lors du branchement du câble composante, prenez soin de bien respecter les couleurs (Y=vert, P_B=bleu, P_R=rouge).

- b. Vous pouvez régler le Mode Vidéo Numérique seulement lorsqu'il y a un terminal HDMI dans le dispositif DVD.

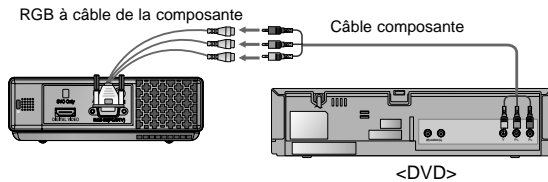

Signal	Component	RGB/DTV	HDMI/DVI
480i	O	X	X
480p	O	O	O
720p	O	O	O
1080i	O	O	O
576i	O	X	X
576p	O	O	O

Décodeur de télévision numérique

* Pour recevoir des émissions de télévision numérique, vous devez acheter un récepteur prévu à cet effet (c'est-à-dire un décodeur) et le raccorder au projecteur.

* Pour relier le projecteur au décodeur, reportez-vous à la notice d'utilisation de ce dernier.

< Comment raccorder une source RGB >

- a. Raccordez le câble informatique au connecteur **RGB IN (PC/DTV)** du projecteur.

* Lorsqu'il est connecté au boîtier de télévision numérique (D-TV) via la sortie DVI, vous pouvez profiter du mode Vidéo numérique en utilisant le câble DVI à HDMI.

- b. Utilisez un décodeur offrant un mode DTV 480p(576p)/720p/1080i.

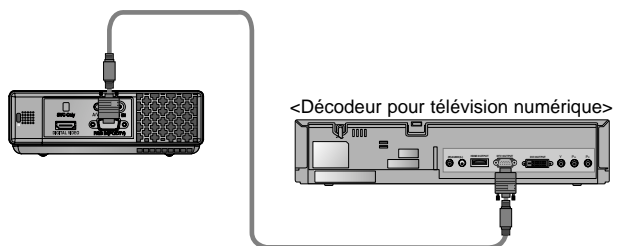

< Pour connecter et utiliser Vidéo Numérique >

- a. Branchez le terminal Vidéo Numérique du projecteur et le terminal de sortie HDMI du boîtier décodeur D-TV au câble HDMI.

- b. Utilisez un décodeur offrant un mode DTV 480p(576p)/720p/1080i.

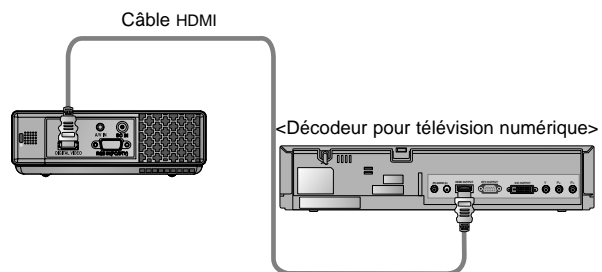

< Comment raccorder une source composite >

- a. Après brancher le câble de la Composante du boîtier décodeur D-TV au câble RGB à Composante, branchez-le au terminal **RGB IN (PC/DTV)** du projecteur.

* Lors du branchement du câble composante, prenez soin de bien respecter les couleurs (Y=vert, P_B=bleu, P_R=rouge).

- b. Utilisez un décodeur offrant un mode DTV 480p(576p)/720p/1080i.

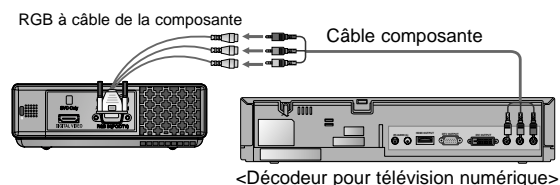



Utilisation

- * L'affichage sur écran montré dans ce manuel peut être différent de celui de votre projecteur, puisqu'il ne s'agit que d'un exemple visant à vous aider dans l'utilisation du projecteur.
- * En l'absence de signal d'entrée, aucun menu n'apparaît pas à l'écran.
- * Ce guide d'utilisation explique principalement le mode de fonctionnement RGB (PC).

Menu d'options vidéo

Réglage de paramètres vidéo

1. Appuyez sur la touche **MENU** (☰) et utilisez ensuite la touche ◀, ▶ pour sélectionner le menu .
2. Appuyez sur la touche ▲, ▼ pour sélectionner l'élément vidéo à régler.
3. Appuyez sur la touche ◀, ▶ pour régler la condition de l'écran comme désiré.
 - Les réglages établis pour les options du menu  ne modifient pas ceux des autres sources d'entrée.
Au besoin, réglez de nouveau les options du menu  pour la source d'entrée suivante :
vidéo/S-vidéo/composante (480i(576i)), composante (480p(576p), 720p, 1080i).
 - Pour rétablir l'état initial de l'image après l'avoir modifié, appuyez sur la touche **OK** button après avoir sélectionné l'élément **[Réinitialiser]**
 - Si l'émission est diffusée pour le système NTSC, l'élément d'image **Téinte** est affiché et peut être réglé.
 - Pour quitter ce menu, appuyez à plusieurs reprises sur la touche **MENU** (☰).

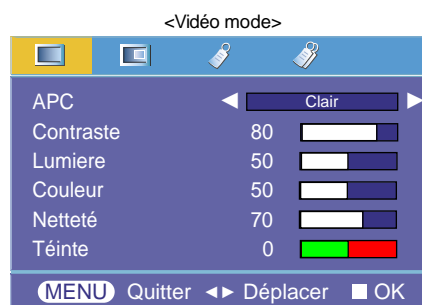
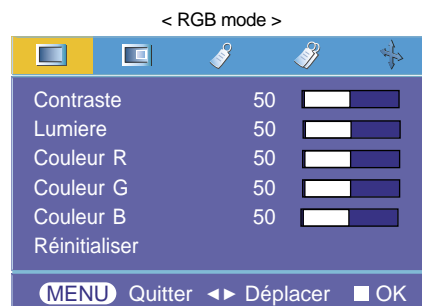

Contrôle automatique de l'image

- * La fonction APC vous permet d'optimiser la qualité de l'image projetée.
- * La fonction APC n'est pas disponible en mode RGB et en mode Vidéo numérique.

1. Pour sélectionner le menu , appuyez sur la touche **MENU** (☰) puis sur la touche ◀, ▶.
2. Pour sélectionner l'option **APC**, appuyez sur la touche ▲, ▼.
3. Appuyez sur la touche ◀, ▶ pour régler la condition de l'écran comme désiré.
 - À chaque fois que vous appuyez sur la touche ▲, ▼, la valeur change dans l'ordre suivant :

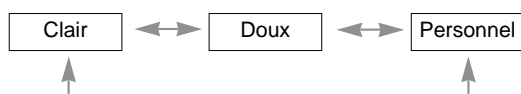











- Pour quitter ce menu, appuyez à plusieurs reprises sur la touche **MENU** (☰).





Contrôle automatique de la température de couleur

- Pour réinitialiser les valeurs (rétablir les valeurs par défaut), sélectionnez l'option **Normal**.

1. Pour sélectionner le menu  , appuyez sur la touche **MENU**() puis sur la touche , .
2. Pour sélectionner l'option **CSM**, appuyez sur la touche , .
3. Appuyez sur la touche ,  pour effectuer les réglages appropriés.

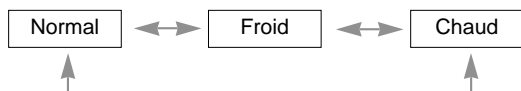





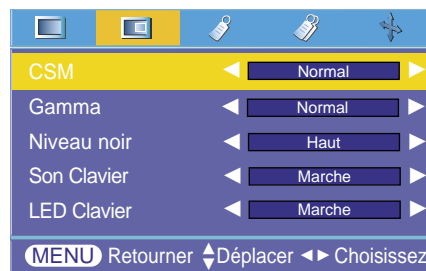

- À chaque fois que vous appuyez sur la touche ,  la valeur change dans l'ordre suivant :





- Pour quitter ce menu, appuyez à plusieurs reprises sur la touche **MENU**()



Facteur de contraste

1. Pour sélectionner le menu  , appuyez sur la touche **MENU**() puis sur la touche , .
2. Pour sélectionner l'option **Gamma**, appuyez sur la touche , .
3. Appuyez sur la touche ,  pour régler la condition de l'écran comme désiré.







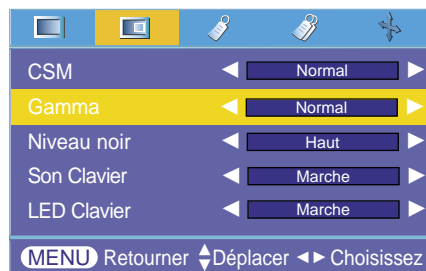

- À chaque fois que vous appuyez sur la touche ,  la valeur change dans l'ordre suivant :



- Pour quitter ce menu, appuyez à plusieurs reprises sur la touche **MENU**()



Fonction de Niveau de Noir



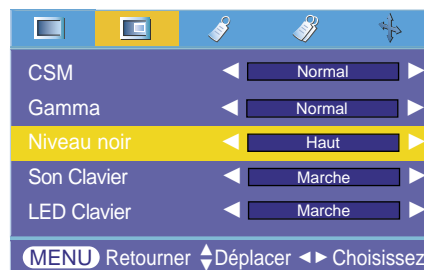





1. Pour sélectionner le menu , appuyez sur la touche **MENU**() puis sur la touche , .
2. Pour sélectionner l'option **Niveau noir**, appuyez sur la touche , .
3. Utilisez les touches  ou  pour sélectionner Haut or Bas.
 - Cette fonction est disponible dans les modes suivants : Vidéo numérique
 - Pour quitter ce menu, appuyez à plusieurs reprises sur la touche **MENU**() .
 - Le menu est activé ou désactivé en fonction du réglage DVD. La fonction niveau noir est activée seulement si le format est réglé à 4:4:4 ou 4:2:2 parmi la valeur réglée du dispositif DVD.



* Qu'est-ce que le fonction de **Niveau noir** ?







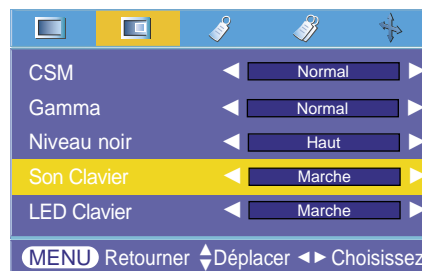

Lorsque vous visionnez un film, cette fonction règle automatiquement le téléviseur de manière à ce qu'il restitue la meilleure qualité d'image possible. Réglage du contraste et de la luminosité de l'écran à l'aide du niveau noir.

Fonction de Son Clavier

1. Pour sélectionner le menu , appuyez sur la touche **MENU**() puis sur la touche , .
2. Pour sélectionner l'option **Son Clavier**, appuyez sur la touche , .
3. Utilisez les touches  ou  pour sélectionner Marche or Arrêt.
 - Pour quitter ce menu, appuyez à plusieurs reprises sur la touche **MENU**() .



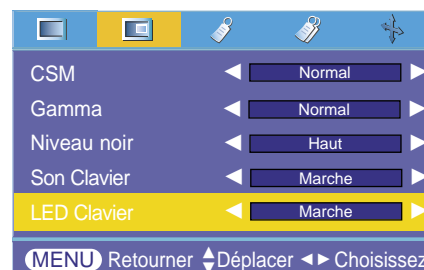

Fonction de LED Clavier

1. Pour sélectionner le menu , appuyez sur la touche **MENU**() puis sur la touche , .
2. Pour sélectionner l'option **LED Clavier**, appuyez sur la touche , .
3. Utilisez les touches  ou  pour sélectionner Marche or Arrêt.
 - Pour quitter ce menu, appuyez à plusieurs reprises sur la touche **MENU**() .





Menu d'options spéciales

Sélection de la langue

1. Pour sélectionner le menu , appuyez sur la touche **MENU** () puis sur la touche ◀, ▶.
2. Pour sélectionner l'option **Langues(Language)**, appuyez sur la touche ▲, ▼.
3. Pour sélectionner la langue désirée, appuyez sur le touche ◀, ▶.
 - À partir de ce moment, toutes les options de menus seront affichées dans la langue sélectionnée.
 - Pour quitter ce menu, appuyez à plusieurs reprises sur la touche **MENU** ()



Contrôle automatique du format

1. Pour sélectionner le menu , appuyez sur la touche **MENU** () puis sur la touche ◀, ▶.
2. Pour sélectionner l'option **Format**, appuyez sur la touche ▲, ▼.
3. Sélectionnez les paramètres de l'écran avec les touches ◀ et ▶.





- Pour quitter ce menu, appuyez à plusieurs reprises sur la touche **MENU** ()



Retournement horizontal

* Cette fonction retourne horizontalement l'image projetée. Utilisez cette fonction lorsque vous projetez une image par transparence.

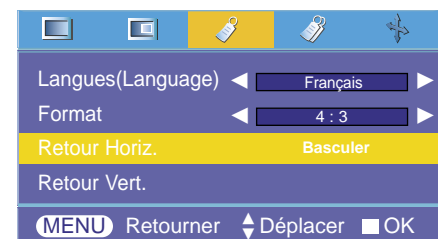

1. Pour sélectionner le menu , appuyez sur la touche **MENU** () puis sur la touche ◀, ▶.
2. Pour sélectionner l'option **Retour Horiz.**, appuyez sur la touche ▲, ▼.
3. Appuyez sur la touche **OK** pour afficher l'imageretournée.
 - À chaque fois que vous appuyez sur cette touche **OK**, l'image sera retournée.
 - Pour quitter ce menu, appuyez à plusieurs reprises sur la touche **MENU** ()



Retournement vertical

* Cette fonction retourne verticalement l'image projetée.

* Lorsque vous suspendez le projecteur à l'envers à partir du plafond, vous devez retourner l'image verticalement et horizontalement.

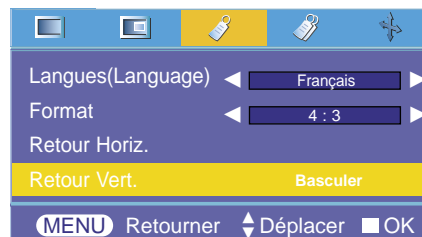

1. Pour sélectionner le menu , appuyez sur la touche **MENU**() puis sur la touche ◀, ▶.
2. Pour sélectionner l'option **Retour Vert.**, appuyez sur la touche ▲, ▼.
3. Appuyez sur la touche **OK** pour afficher l'image retournée.
 - À chaque fois que vous appuyez sur cette touche **OK**, l'image sera retournée.
 - Pour quitter ce menu, appuyez à plusieurs reprises sur la touche **MENU**()



Correction de la distorsion trapézoïdale



* Utilisez cette fonction lorsque l'écran n'est pas perpendiculaire au projecteur et que l'image a une forme trapézoïdale.

* Utilisez uniquement la correction de la **Keystone** lorsque vous ne parvenez pas à obtenir l'angle de projection optimal, sous peine d'engendrer une inflammation de l'écran.

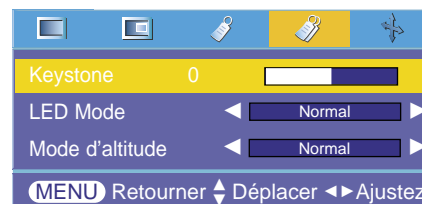
1. Pour sélectionner le menu , appuyez sur la touche **MENU**() puis sur la touche ◀, ▶.
2. Pour sélectionner l'option **Retour Vert.**, appuyez sur la touche ▲, ▼.
3. Utilisez les touches ◀ ou ▶ pour régler l'écran comme désiré.
 - La plage de réglage de la correction de **Keystone** s'étend de -50 à +50.
 - Pour quitter ce menu, appuyez à plusieurs reprises sur la touche **MENU**()



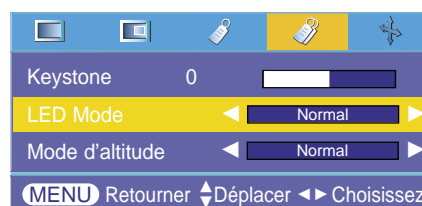

Fonction de LED Mode

1. Pour sélectionner le menu , appuyez sur la touche **MENU**() puis sur la touche ◀, ▶.
2. Pour sélectionner l'option **LED Mode**, appuyez sur la touche ▲, ▼.
3. Utilisez les touches ◀ ou ▶ pour sélectionner Normal or Sombre.
 - Pour quitter ce menu, appuyez à plusieurs reprises sur la touche **MENU**()



Fonction de Modo d'altitude

1. Pour sélectionner le menu , appuyez sur la touche **MENU**() puis sur la touche ◀, ▶.
2. Pour sélectionner l'option **Mode d'altitude**, appuyez sur la touche ▲, ▼.
3. Utilisez les touches ◀ ou ▶ pour sélectionner Normal or Haute.
 - Pour des endroits au-dessus des 1250m sur le niveau de la mer, il est conseillé d'utiliser le mode Haute altitude dans « Modo d'altitude ».
 - Lorsque vous utilisez le projecteur en mode Haute altitude, la vitesse du ventilateur s'accélère pour augmenter la performance du système de refroidissement, ce qui peut augmenter le niveau de bruit.
 - Pour quitter ce menu, appuyez à plusieurs reprises sur la touche **MENU**()

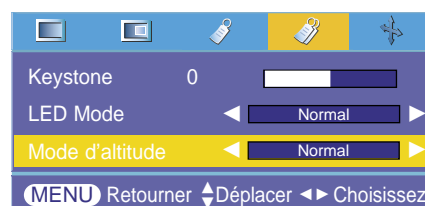









Menu d'options de réglage de l'écran

Correction automatique

* Cette fonction vous permet d'optimiser la qualité vidéo en réglant automatiquement la différence de dimension horizontale et la synchronisation de l'image.







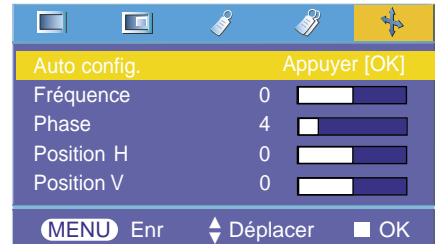

* Elle est uniquement disponible en mode RGB.

1. Pour sélectionner le menu , appuyez sur la touche **MENU**() puis sur la touche , .
2. Pour sélectionner l'option **Auto config.**, appuyez sur la touche , .
3. Appuyez sur la touche **OK**.
 - Le positionnement et la synchronisation de l'image sont automatiquement réglés.
4. Si après la compensation automatique, vous devez faire d'autres compensations manuelles en fonction des différents modes d'entrée du PC, exécutez **Fréquence**, **Phase**, **Position H**, ou **Position V** à partir du menu . Certaines fois, la qualité de l'image optimisée ne peut pas être modifiée par la seule compensation de l'écran.

- Pour quitter ce menu, appuyez à plusieurs reprises sur la touche **MENU**().









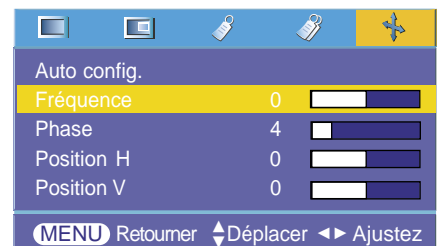

Comment utiliser la fonction Fréquence

1. Pour sélectionner le menu , appuyez sur la touche **MENU**() puis sur la touche , .
2. Pour sélectionner l'option **Fréquence**, appuyez sur la touche , .
3. Utilisez les touches  ou  pour régler l'écran comme désiré.

- **Fréquence** peut se régler entre -25 et +25.
- Pour quitter ce menu, appuyez à plusieurs reprises sur la touche **MENU**().
- La gamme réglable peut être différente en fonction de la résolution d'entrée.





Comment utiliser la fonction Phase

1. Pour sélectionner le menu , appuyez sur la touche **MENU**() puis sur la touche , .
2. Pour sélectionner l'option **Phase**, appuyez sur la touche , .
3. Utilisez les touches  ou  pour régler l'écran comme désiré.

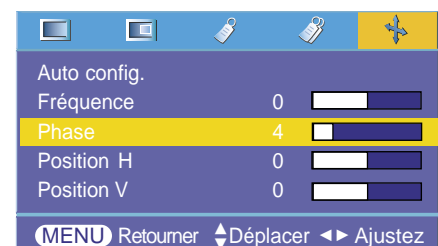
- **Phase** adjustment range is 0 ~ 31.
- Pour quitter ce menu, appuyez à plusieurs reprises sur la touche **MENU**().
- La gamme réglable peut être différente en fonction de la résolution d'entrée.



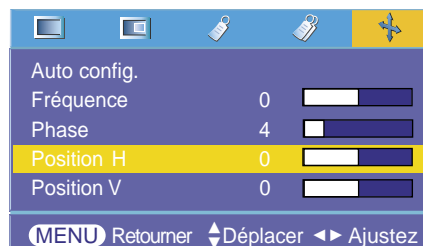

Comment utiliser la fonction Position H

1. Pour sélectionner le menu  , appuyez sur la touche **MENU**() puis sur la touche ◀, ▶.
2. Pour sélectionner l'option **Position H**, appuyez sur la touche ▲, ▼.
3. Utilisez les touches ◀ ou ▶ pour régler l'écran comme désiré.
 - **Position H** adjustment range is -50 ~ +50.
 - Pour quitter ce menu, appuyez à plusieurs reprises sur la touche **MENU**() .
 - La gamme réglable peut être différente en fonction de la résolution d'entrée.



Comment utiliser la fonction Position V

1. Pour sélectionner le menu  , appuyez sur la touche **MENU**() puis sur la touche ◀, ▶.
2. Pour sélectionner l'option **Position V**, appuyez sur la touche ▲, ▼.
3. Utilisez les touches ◀ ou ▶ pour régler l'écran comme désiré.
 - **Position V** adjustment range is -50 ~ +50.
 - Pour quitter ce menu, appuyez à plusieurs reprises sur la touche **MENU**() .
 - La gamme réglable peut être différente en fonction de la résolution d'entrée.

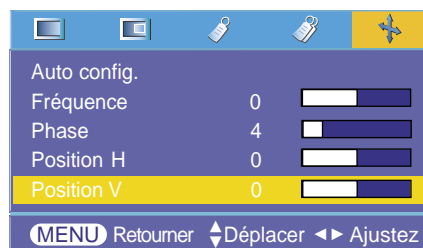

Formats d'affichage pris en charge

* Le tableau suivant dresse la liste des formats d'affichage pris en charge par ce projecteur.

Sources	Format	Fréquence verticale (Hz)	Fréquence horizontale (kHz)
VGAEGA	640X350	70.090	31.468
	640X350	85.080	37.861
PC98	640X400	70.090	31.468
	640X400	85.080	37.861
	720X400	70.082	31.469
	720X400	85.039	37.927
VGA	640X480	59.940	31.469
	640X480	72.800	37.861
	640X480	75.000	37.500
	640X480	85.008	43.269
SVGA	800X600	56.250	35.156
	800X600	60.317	37.879
	800X600	72.188	48.077
	800X600	75.000	46.875
	800X600	85.061	53.674
XGA	1024X768	60.004	48.363
	1024X768	70.069	56.476
	1024X768	75.029	60.023
	1024X768	84.997	68.677
SXGA	1152X864	60.053	54.348
	1152X864	70.016	63.995
	1152X864	75.000	67.500
	1280X960	60.000	60.000
	1280X1024	60.020	63.981

* Si le projecteur ne peut pas prendre en charge le signal d'entrée, un message ' Hors Fréquence ' apparaît à l'écran.

* Le projecteur détecte automatiquement le type DDC1/2B (reconnaissance automatique de moniteurs d'ordinateur).

* Les formes d'entrée de synchronisation pour les fréquences horizontales et verticales sont Separate.

* Selon l'ordinateur, la fréquence verticale optimale peut ne pas être affichée jusqu'à la fréquence optimale configurée dans les informations d'enregistrement (display registration information) ; (exemple : la fréquence verticale optimale peut être affichée jusqu'à 85 Hz ou moins dans la résolution 640 x 480 ou 800 x 600.)

* L'ordinateur(PC) ne sera pas supporté dans le cas d'utilisation du HDMI VERS le câble HDMI.

<Entrée de lecteur de DVD/ télévision numérique>

Signal	Component-*1	RGB(DTV)-*2	HDMI(DTV)-*3
NTSC(60Hz)	480i	O	X
	480p	O	O
	720p	O	O
	1080i	O	O
PAL(50Hz)	576i	O	X
	576p	O	O
	720p	O	O
	1080i	O	O

* Classe de câble

1- Câble Component

2- Câble informatique

3- Câble HDMI

* Nous recommandons de régler la résolution de sortie sur '720p' pour obtenir la meilleure qualité.

Entretien

* Ce projecteur nécessite de peu d'entretien. Maintenez l'objectif propre car des poussières ou des tâches peuvent apparaître sur l'écran. Si des pièces doivent être remplacées, contactez votre distributeur LG. Lorsque vous nettoyez une pièce quelconque de l'appareil, éteignez toujours celui-ci et débranchez-le.

Nettoyage de l'objectif

S'il y a de la poussière ou des tâches sur la surface de la lentille, vous devez toujours la nettoyer. Utilisez de l'air à pression ou le chiffon à nettoyer pour l'extérieur du produit, fournis avec, pour nettoyer doucement. Lorsque vous voulez enlever la poussière ou les tâches de la lentille, utilisez de l'air à pression ou le chiffon pour l'extérieur du produit, fournis avec, et du détergent neutre et de l'eau.

Nettoyage du boîtier du projecteur

Débranchez tout d'abord le cordon d'alimentation. Pour ôter des saletés ou de la poussière, essayez le boîtier avec un chiffon doux et sec non pelucheux. Lorsque vous voulez enlever la poussière ou les tâches de la lentille, utilisez de l'air à pression ou le chiffon pour l'extérieur du produit, fournis avec. N'utilisez ni alcool, essence, diluant ou autre détergent chimique susceptible de déformer ou de décolorer le boîtier.

Caractéristiques techniques

MODÈLE	HS101 (HS101-JE)
Résolution (horizontale x verticale)	800(Horizontal) x 600(Vertical)pixel
Format d'image	4:3(horizontal:vertical)
Taille de l'objectif	0.55 pouces
Taille d'écran (Distance de projection)	0.40 ~ 2.23m(15 ~ 80 pouces)
Taux de restitution	100%
Compatibilité vidéo	NTSC/PAL/SECAM/NTSC4.43/PAL-M/PAL-N
Alimentation électrique	19V $\overline{\text{---}}$, 4.74A
Adaptateur CA-CC	Lite-on, PA-1900-08
Hauteur (mm/pouces)	50/2.0
Profondeur (mm/pouces)	154/6.1
Longueur (mm/pouces)	117/4.6
Poids (g/pound)	750/1.65

Conditions d'utilisation

Température

Fonctionnement : 32~95°F(0°C~35°C)
 Stockage et transport : -4~140°F(-20°C~60°C)

Humidité

Fonctionnement : 0~ 75% d'humidité relative
 (hygromètre à sec)
 Autre : 0 ~ 85% d'humidité relative (hygromètre à sec)

