

## Жидкокристаллический телевизор

## ПЛАЗМЕННЫХ ТВ

## Руководство пользователя

### МОДЕЛИ

Жидкокристаллический  
телевизор

**26LC4\* 26LC5\***

**32LC4\* 32LC5\***

**37LC4\* 37LC5\***

**42LC4\* 42LC5\***

**26LB7\* 32LB7\***

### МОДЕЛИ

ПЛАЗМЕННЫХ ТВ

**42PC5\***

**50PC5\***

**50PB6\***

**42PC3\***

**50PC3\***

**60PC4\***

Перед использованием  
устройства, пожалуйста, внимательно прочитайте  
данное руководство.

Сохраните его для использования в будущем.  
Запишите номер модели и серийный номер  
телевизора. Когда вам понадобится техническое  
обслуживание телевизора, посмотрите на  
табличке, прикрепленной к задней крышке,  
и сообщите в сервисный центр следующую  
информацию.



# Принадлежности

Проверьте наличие следующих принадлежностей, поставляемых с телевизором. Если какой-то принадлежности не хватает, обратитесь к продавцу продукта.

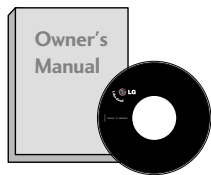

Руководство пользователя

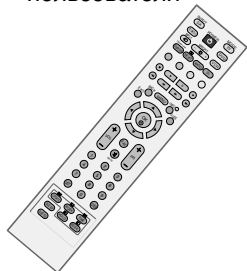

Пульт дистанционного управления



Кабель питания

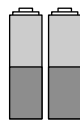

Батареи



Салфетка для протирки  
(Эта функция доступна не во всех странах.)  
Протирайте экран этой салфеткой.

Чтобы стереть с поверхности устройства пятна или следы пальцев, пользуйтесь чистой тканью.

Не надавливайте. Будьте осторожны, так как чрезмерное усилие может привести к появлению царапин и обесцвечиванию поверхности.

**МОДЕЛИ ПЛАЗМЕННЫХ ТВ**



2 настенных кронштейна    2 винта с ушком

(Эта функция доступна не во всех странах.)

**только 50PB6\*, 60PC4\***



Один защитный кожух крепления настольной подставки см. стр. 20

3 болта см. стр. 20

**только 60PC4\***



2 Резиновая заглушка см. стр. 19

**МОДЕЛИ Жидкокристаллический телевизор**

(Эта функция доступна не во всех странах.)



2 кронштейна для телевизора  
2 настенных кронштейна

2 болта

Зажимной хомут - Отрегулируйте длину проводов с помощью зажимного хомута.



Короб для кабелей

**только 26", 32", 37"**



4 болта для подставки см. стр. 12

**только 26/32LB7\***



1 винт см. стр. 14

# Содержание

Принадлежности.....	1
---------------------	---

## ПОДГОТОВКА

ЭЛЕМЕНТЫ УПРАВЛЕНИЯ ПЕРЕДНЕЙ ПАНЕЛИ....	4
ИНФОРМАЦИЯ О ЗАДНЕЙ ПАНЕЛИ .....	7
УСТАНОВКА ПОДСТАВКИ.....	11
КРЕПЛЕНИЕ ТЕЛЕВИЗОРА К СТЕНЕ.....	13
Крепление телевизора к столу.....	14
ЗАДНЯЯ КРЫШКА ДЛЯ УКЛАДКИ ПРОВОДОВ...	15
Настольное размещение на подставке...	19
Монтаж на стену: горизонтальное размещение.....	20
Подключение антенны.....	21

## НАСТРОЙКА ВНЕШНЕГО ОБОРУДОВАНИЯ

НАСТРОЙКА ПРИЕМНИКА СИГНАЛОВ ВЫСОКОЙ ПЛОТНОСТИ ЗАПИСИ.....	22
Установка DVD-проигрывателя.....	25
УСТАНОВКА МОДУЛЯ СИ .....	28
Настройка видеомэгнитофона .....	29
НАСТРОЙКА ВЫХОДА ЦИФРОВОГО АУДИОСИГНАЛА.....	31
НАСТРОЙКА ДРУГИХ ИСТОЧНИКОВ АУДИО/ВИДЕОСИГНАЛА .....	32
Настройка ПК.....	33
-Настройка экрана в режиме РС (ПК) ....	36

## ПРОСМОТР ПРОГРАММЫ / УПРАВЛЕНИЕ ПРОГРАММАМИ

Функции клавиш пульта дистанционного управления .....	40
Включение и выключение телевизора .....	44
Выбор программы .....	45
Настройка громкости .....	45
ВЫБОР ЭКРАННЫХ МЕНЮ И НАСТРОЙКА.....	46
Автоматическая настройка на телевизионные станции (В ЦИФРОВОМ РЕЖИМЕ).....	47
Ручная настройка на станции (В ЦИФРОВОМ	

РЕЖИМЕ) .....	48
Редактирование программ (В ЦИФРОВОМ РЕЖИМЕ).....	49
ПИТАНИЕ АНТЕННЫ 5 В (ТОЛЬКО В ЦИФРОВОМ РЕЖИМЕ).....	51
ОБНОВЛЕНИЕ ПО (ТОЛЬКО В ЦИФРОВОМ РЕЖИМЕ).....	52
Проверка (ТОЛЬКО В ЦИФРОВОМ РЕЖИМЕ).....	53
ИНФОРМАЦИЯ О СИ [ОБЩЕМ ИНТЕРФЕЙСЕ] (ТОЛЬКО В ЦИФРОВОМ РЕЖИМЕ).....	54
Автоматическая настройка на телевизионные станции (В АНАЛОГОВОМ РЕЖИМЕ) .....	55
Ручная настройка на станции (В АНАЛОГОВОМ РЕЖИМЕ).....	56
Точная настройка (В АНАЛОГОВОМ РЕЖИМЕ)....	57
Присвоение названия станции (В АНАЛОГОВОМ РЕЖИМЕ).....	57
Редактирование программ (В АНАЛОГОВОМ РЕЖИМЕ) .....	58
Любимый канал .....	60
Тип ввода .....	61
Индекс (Только для 50PB6*) .....	61
SIMPLINK .....	62

## EPG (ЭЛЕКТРОННОЕ РУКОВОДСТВО ПО ПРОГРАММАМ) (В ЦИФРОВОМ РЕЖИМЕ)

Включение и отключение EPG.....	64
Выбор программы .....	64
Функции кнопок в режиме руководства NOWNEXT .....	65
Функции кнопок в режиме программы на 8 дней.....	65
Функции кнопок в режиме изменения даты.....	65
Функции кнопок в окне расширенного описания.....	66
Функции в режиме записи/напоминания.....	66
Функции кнопок в режиме списка таймера.....	66

## КОНТРОЛЬ ИЗОБРАЖЕНИЯ

УПРАВЛЕНИЕ РАЗМЕРОМ ИЗОБРАЖЕНИЯ (КОЭФФИЦИЕНТОМ ПРОПОРЦИОНАЛЬНОСТИ). ..	67
--	----

**СТАНДАРТНЫЕ НАСТРОЙКИ ПАРАМЕТРОВ  
ИЗОБРАЖЕНИЯ**

- Режим отображения-стандартные настройки... 69
- Автоматическое управление тоном экрана  
Теплый/ Средний /Прохладный) .....70

**РУЧНАЯ НАСТРОЙКА ИЗОБРАЖЕНИЯ**

- Режим изображения-параметр User ..... 71
- Тон экрана - параметр User .....72

**XD - ТЕХНОЛОГИЯ УЛУЧШЕНИЯ КАЧЕСТВА  
ИЗОБРАЖЕНИЯ..... 73****XD Demo ..... 74****Расширенный - Кинотеатр ..... 75****ДОПОЛНИТЕЛЬНЫЕ НАСТРОЙКИ —  
УРОВЕНЬ ЧЕРНОГО (ТЕМНОГО)..... 76****СБРОС НАСТРОЕК ИЗОБРАЖЕНИЯ..... 77****минимизация наложения образов(ISM).... 78****ЭНЕРГОСБЕРЕГАЮЩИЙ РЕЖИМ  
ОТОБРАЖЕНИЯ ..... 78****УПРАВЛЕНИЕ ЗВУКОМ И ВЫБОР ЯЗЫКА****АВТОМАТИЧЕСКАЯ НАСТРОЙКА ГРОМКОСТИ. 80****СТАНДАРТНЫЕ ПАРАМЕТРЫ ЗВУКА-ЗВУКОВОЙ  
РЕЖИМ..... 81****НАСТРОЙКА ПАРАМЕТРОВ ЗВУКА-РЕЖИМ ... 82****Баланс..... 83****НАСТРОЙКА ДИНАМИКОВ ТВ, ВКЛ/ВЫКЛ..... 84****ВЫБОР ВЫХОДА ЦИФРОВОГО АУДИОСИГНАЛА.. 85****I/II**

- Прием стереофонических программ и программ, передаваемых на двух языках (Только в аналоговом режиме)..... 86
- Прием передач, передаваемых в системе звукового сопровождения NICAM (Только в аналоговом режиме) ..... 87
- Выбор выходного сигнала звукового сопровождения..... 87

**Выбор языка экранного меню OSD или страны .... 88****ВЫБОР ЯЗЫКА (ТОЛЬКО В ЦИФРОВОМ  
РЕЖИМЕ) ..... 89****УСТАНОВКА ВРЕМЕНИ****Установка часовИ ..... 90****НАСТРОЙКА АВТОМАТИЧЕСКОГО  
ВКЛЮЧЕНИЯ/ОТКЛЮЧЕНИЯ ТАЙМЕРА... 91****НАСТРОЙКА ТАЙМЕРА АВТООТКЛЮЧЕНИЯ.. 92****НАСТРОЙКА ЧАСОВОГО ПОЯСА ..... 93****НАСТРОЙКА АВТОМАТИЧЕСКОГО  
ОТКЛЮЧЕНИЯ БЕЗ СИГНАЛА ..... 93****РОДИТЕЛЬСКИЙ КОНТРОЛЬ/РЕЙТИНГИ****НАСТРОЙКА ПАРОЛЯ И СИСТЕМЫ  
БЛОКИРОВКИ ..... 94****РОДИТЕЛЬСКИЙ КОНТРОЛЬ ..... 95****Телетекст****Включение и выключение функции телетекста.... 96****Простой текст ..... 96****Текст СВЕРХУ ..... 96****БЫСТРЫЙ ТЕКСТ ..... 97****Специальные функции телетекста ..... 97****ЦИФРОВОЙ ТЕТЕКСТ****ТЕТЕКСТ В ЦИФРОВЫХ СЕРВИСАХ... 98****ТЕТЕКСТ В ЦИФРОВЫХ УСЛУГАХ ..... 98****ПРИЛОЖЕНИЕ****УСТРАНЕНИЕ НЕИСПРАВНОСТЕЙ..... 99****ОБСЛУЖИВАНИЕ ..... 101****СПЕЦИФИКАЦИИ ПРОДУКТА ..... 102****ПРОГРАММИРОВАНИЕ ПУЛЬТА ДИС  
ТАНЦИОННОГО УПРАВЛЕНИЯ..... 104****Программирование кодов.....104****ИК-коды ..... 106****Настройка внешнего устройства управления 108**

# ПОДГОТОВКА

## ЭЛЕМЕНТЫ УПРАВЛЕНИЯ ПЕРЕДНЕЙ ПАНЕЛИ

- На рисунке показана упрощенная схема передней панели телевизора. Приведенная здесь схема может несколько отличаться от реальной.
- Если на изделии прикреплена защитная пленка, удалите пленку и протрите изделие тканью для полировки.

### МОДЕЛИ ПЛАЗМЕННЫХ ТВ

42/50PC5\*, 60PC4\*

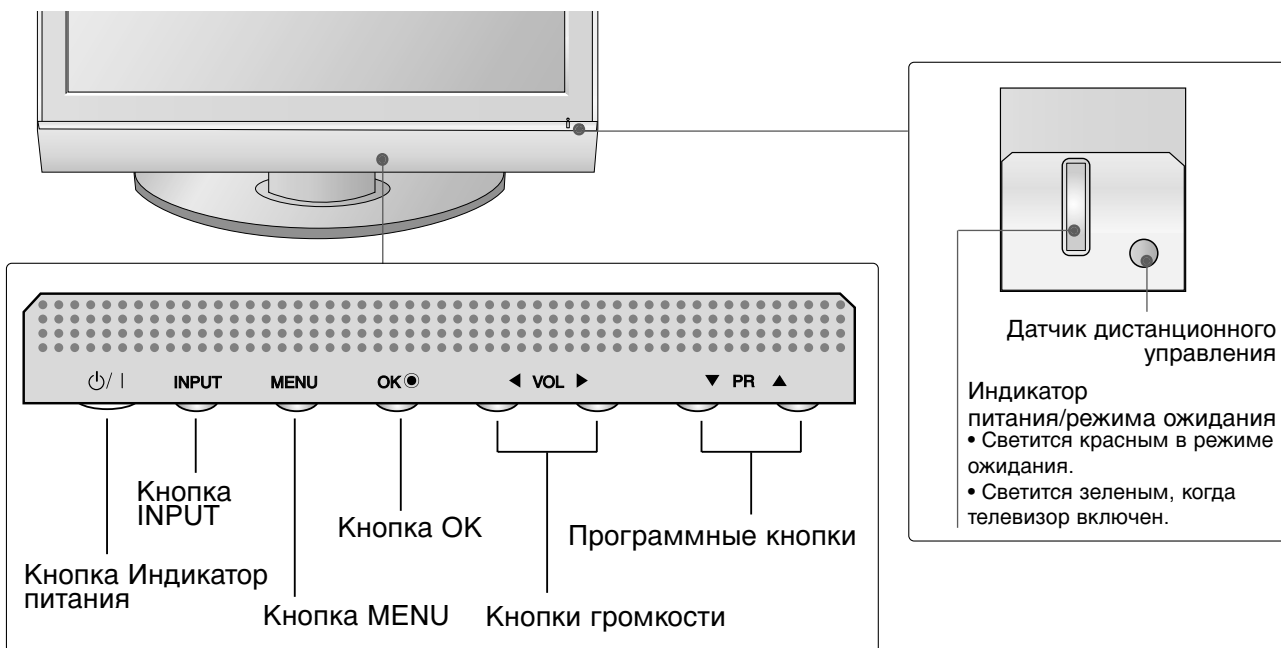

50PB6\*

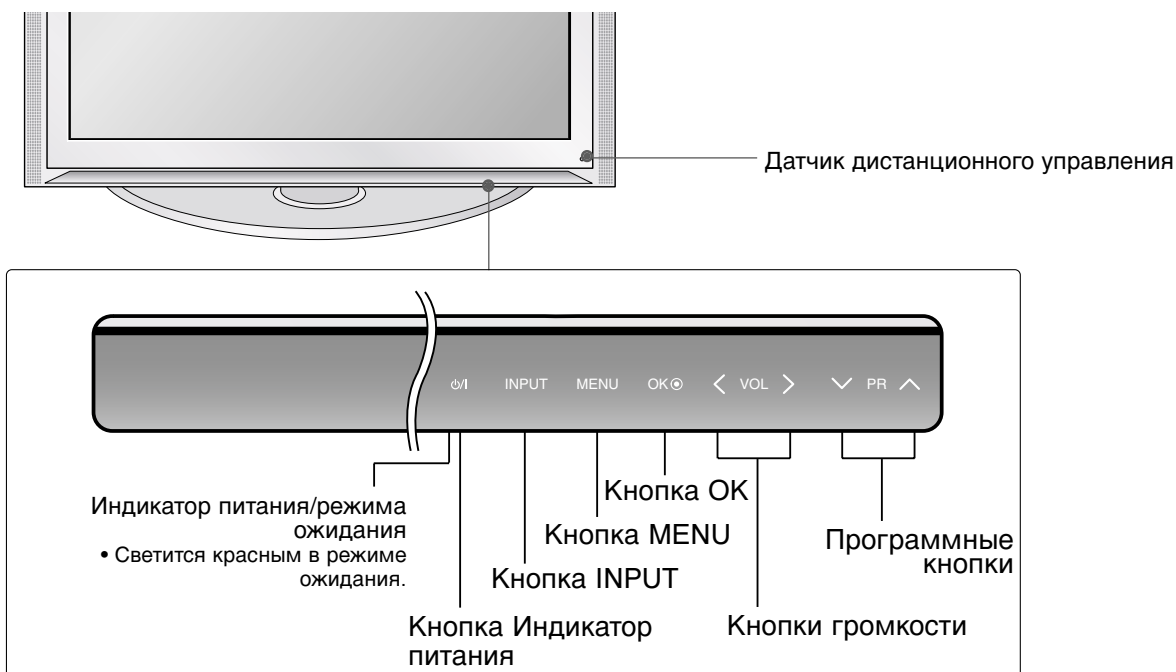

## МОДЕЛИ ПЛАЗМЕННЫХ ТВ 42/50PC3\*

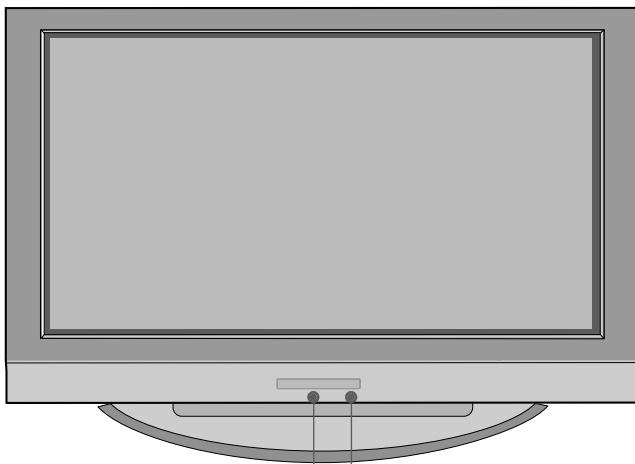

Датчик дистанционного управления

Индикатор питания/режима ожидания

- Светится красным в режиме ожидания.
- Светится зеленым, когда телевизор включен.

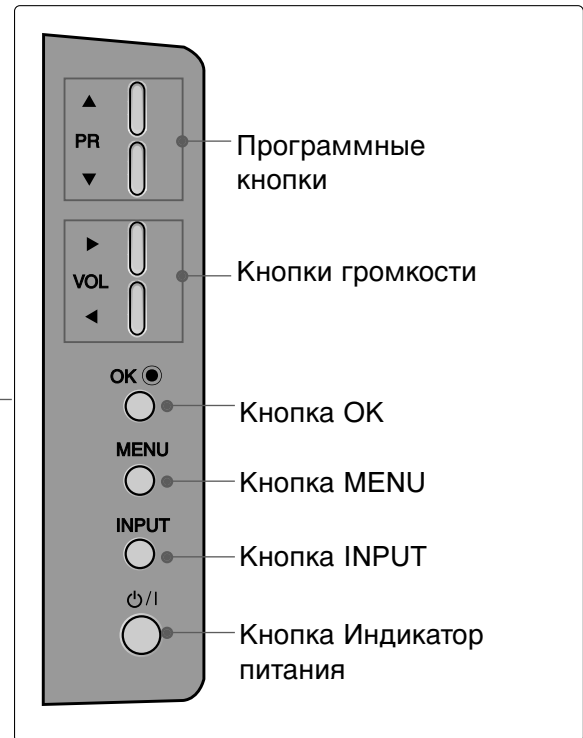

# ПОДГОТОВКА

## МОДЕЛИ Жидкокристаллический телевизор

Кроме 26/32LB7\*

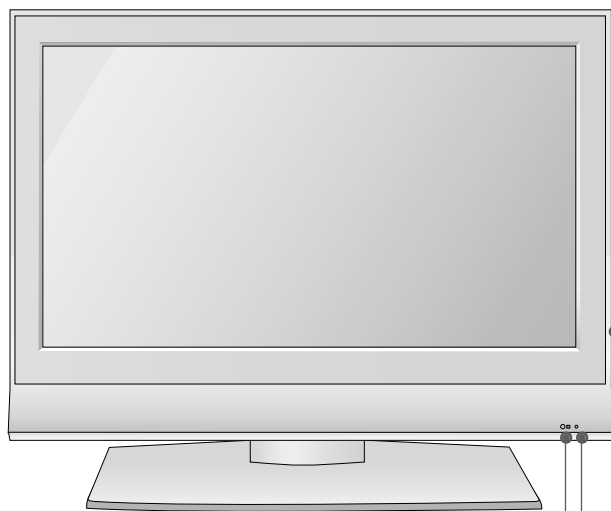

Датчик дистанционного управления

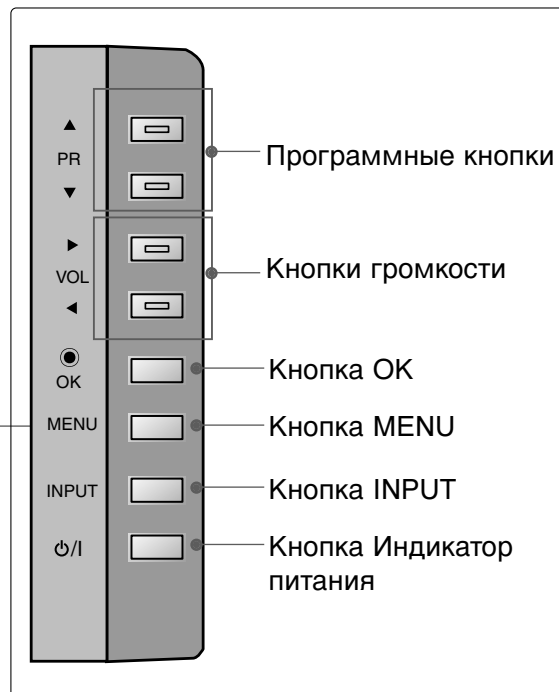

Индикатор питания/режима ожидания

- Светится красным в режиме ожидания.
- Светится зеленым, когда телевизор включен.

Только 26/32LB7\*

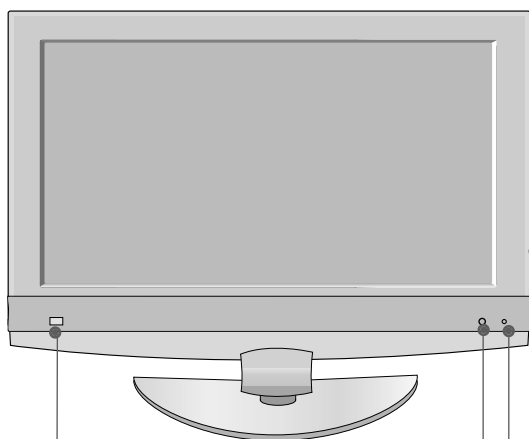

Intelligent Eye функция регулирования изображения в соответствии с окружающим освещением.

Датчик дистанционного управления

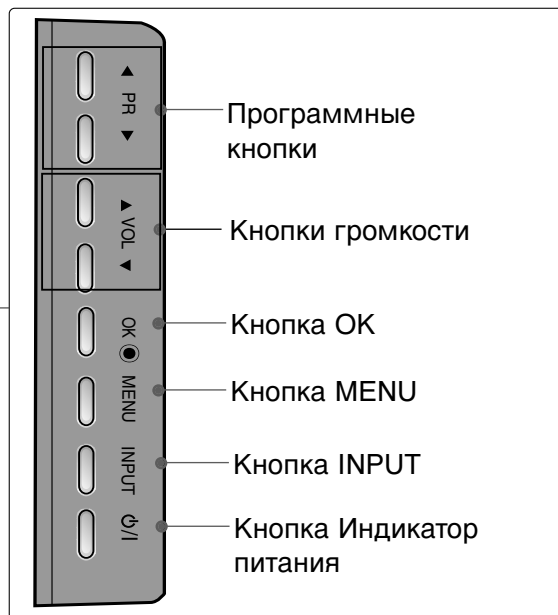

Индикатор питания/режима ожидания

- Светится красным в режиме ожидания.
- Светится зеленым, когда телевизор включен.



# ИНФОРМАЦИЯ О ЗАДНЕЙ ПАНЕЛИ

- Это упрощенная схема задней панели. Приведенная здесь схема может несколько отличаться от реальной.

## МОДЕЛИ ПЛАЗМЕННЫХ ТВ

Кроме 42/50PC3\*

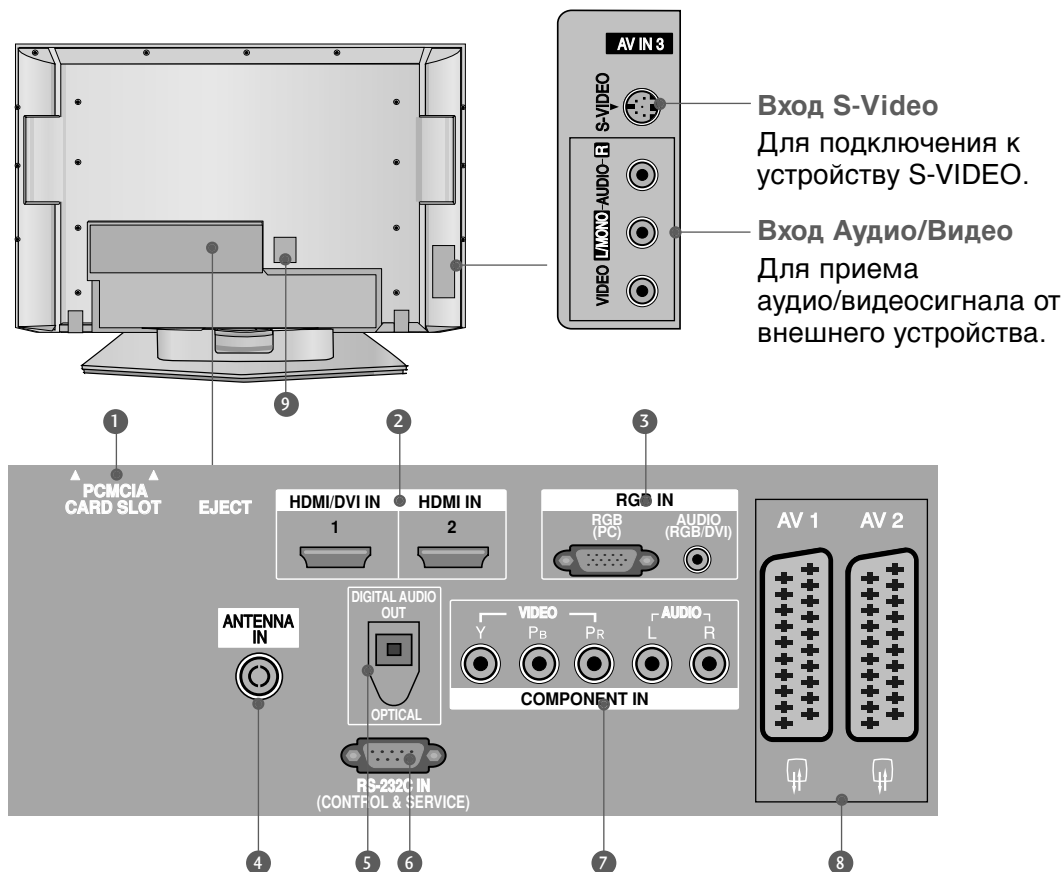

**Вход S-Video**

Для подключения к устройству S-VIDEO.

**Вход Audio/Видео**

Для приема аудио/видеосигнала от внешнего устройства.

**1 Разъем для карты PCMCIA**  
(Международная ассоциация карт памяти для персональных компьютеров)  
(Эта функция доступна не во всех странах.)

**2 Входной порт HDMI**  
Подключите сигнал HDMI к разъему HDMI IN. Или подключите сигнал DVI (видео) к порту HDMI/DVI с помощью кабеля DVI-HDMI.

**3 Вход аудиосигнала RGB/DVI**  
Подключите выход монитора к соответствующему входному порту с помощью кабеля PC/DTV(только аудио).

**4 Антенный вход**  
Для подключения внешней антенны.

**5 ОПТИЧЕСКИЙ ВЫХОД ЦИФРОВОГО АУДИОСИГНАЛА**  
Подключение цифрового аудиосигнала от различных типов оборудования  
Примечание. В режиме ожидания эти порты не работают.

**6 Входной порт RS-232C**  
(УПРАВЛЕНИЕ&ОБСЛУЖИВАНИЕ)  
Подключите последовательный порт устройства управления к разъему RS-232C.

**7 Вход компонентного сигнала (Component)**  
Для приема компонентного аудио/видеосигнала от устройства.

**8 Разъем Euro SCART (AV1/AV2)**  
Для приема сигнала от внешнего устройства или передачи сигнала на внешнее устройство с помощью кабелей SCART.

**9 Разъем для кабеля питания**  
Этот телевизор работает от источника переменного тока. Напряжение указано на странице "Спецификации". Не подключайте телевизор к источнику постоянного тока.

# ПОДГОТОВКА

Только 42/50PC3\*

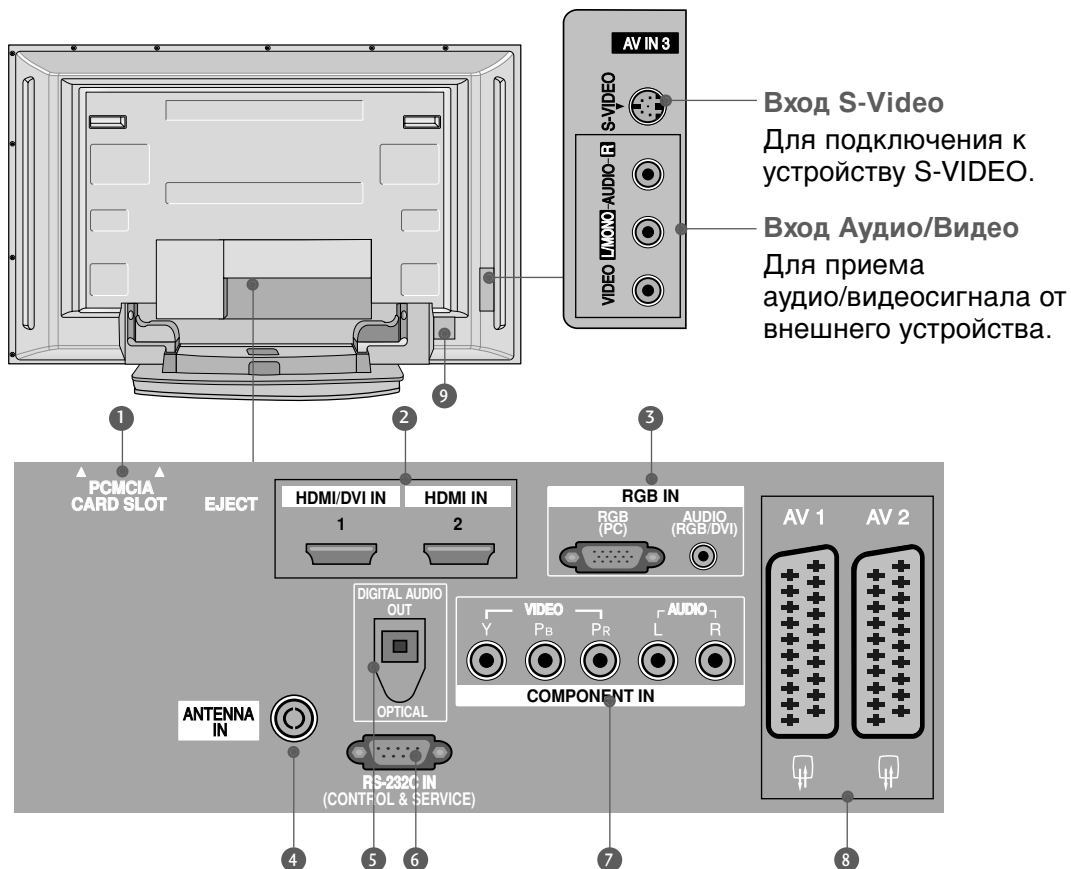

- 1 Разъем для карты PCMCIA (Международная ассоциация карт памяти для персональных компьютеров) (Эта функция доступна не во всех странах.)
- 2 Входной порт HDMI Подключите сигнал HDMI к разъему HDMI IN. Или подключите сигнал DVI (видео) к порту HDMI/DVI с помощью кабеля DVI-HDMI.
- 3 Вход аудиосигнала RGB/DVI Подключите выход монитора к соответствующему входному порту с помощью кабеля PC/DTV(только аудио).
- 4 Антенный вход Для подключения внешней антенны.
- 5 ОПТИЧЕСКИЙ ВЫХОД ЦИФРОВОГО АУДИОСИГНАЛА Подключение цифрового аудиосигнала от различных типов оборудования  
Примечание. В режиме ожидания эти порты не работают.
- 6 Входной порт RS-232C (УПРАВЛЕНИЕ&ОБСЛУЖИВАНИЕ) Подключите последовательный порт устройства управления к разъему RS-232C.
- 7 Вход компонентного сигнала (Component) Для приема компонентного аудио/видеосигнала от устройства.
- 8 Разъем Euro SCART (AV1/AV2) Для приема сигнала от внешнего устройства или передачи сигнала на внешнее устройство с помощью кабелей SCART.
- 9 Разъем для кабеля питания Этот телевизор работает от источника переменного тока. Напряжение указано на странице "Спецификации". Не подключайте телевизор к источнику постоянного тока.

## МОДЕЛИ Жидкокристаллический телевизор

Кроме 26/32LB7\*

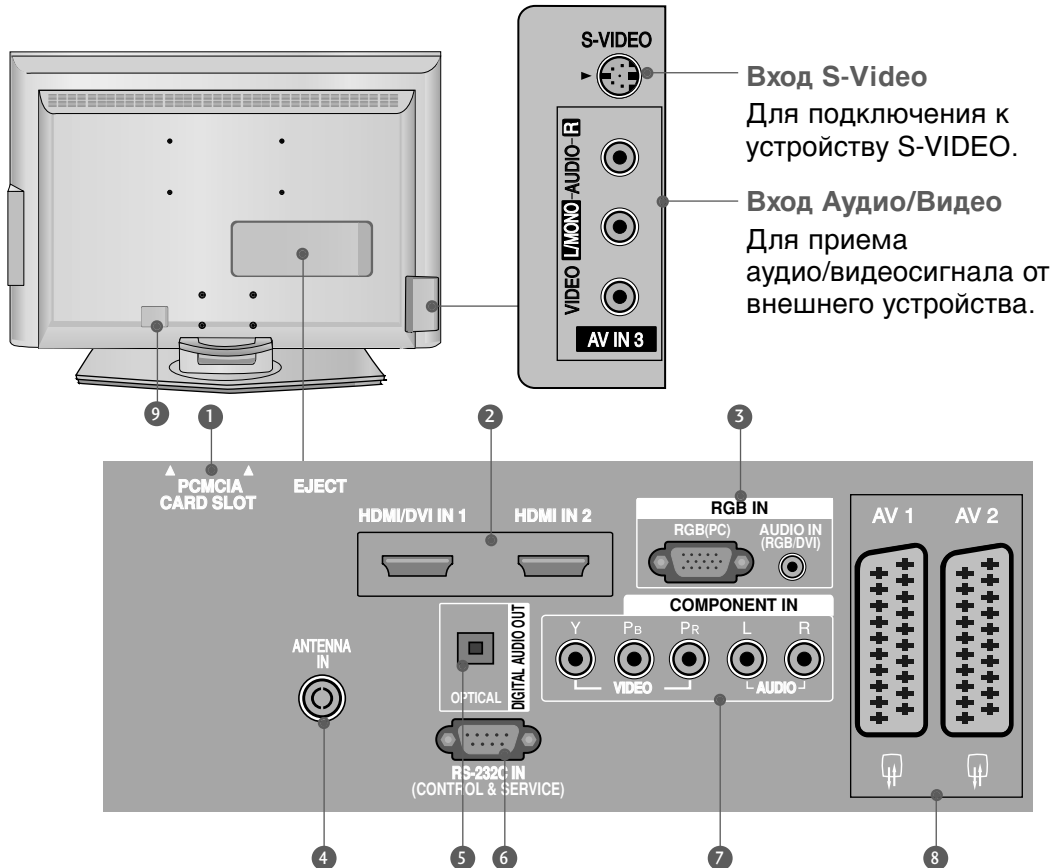

Вход S-Video

Для подключения к устройству S-VIDEO.

Вход Аудио/Видео

Для приема аудио/видеосигнала от внешнего устройства.

**1 Разъем для карты PCMCIA**  
(Международная ассоциация карт памяти для персональных компьютеров)  
(Эта функция доступна не во всех странах.)

**2 Входной порт HDMI**  
Подключите сигнал HDMI к разъему HDMI IN. Или подключите сигнал DVI (видео) к порту HDMI/DVI с помощью кабеля DVI-HDMI.

**3 Вход аудиосигнала RGB/DVI**  
Подключите выход монитора к соответствующему входному порту с помощью кабеля PC/DTV(только аудио).

**4 Антенный вход**  
Для подключения внешней антенны.

**5 ОПТИЧЕСКИЙ ВЫХОД ЦИФРОВОГО АУДИОСИГНАЛА**  
Подключение цифрового аудиосигнала от различных типов оборудования  
Примечание. В режиме ожидания эти порты не работают.

**6 Входной порт RS-232C (УПРАВЛЕНИЕ&ОБСЛУЖИВАНИЕ)**  
Подключите последовательный порт устройства управления к разъему RS-232C.

**7 Вход компонентного сигнала (Component)**  
Для приема компонентного аудио/видеосигнала от устройства.

**8 Разъем Euro SCART (AV1/AV2)**  
Для приема сигнала от внешнего устройства или передачи сигнала на внешнее устройство с помощью кабелей SCART.

**9 Разъем для кабеля питания**  
Этот телевизор работает от источника переменного тока. Напряжение указано на странице "Спецификации". Не подключайте телевизор к источнику постоянного тока.

# ПОДГОТОВКА

Только 26/32LB7\*

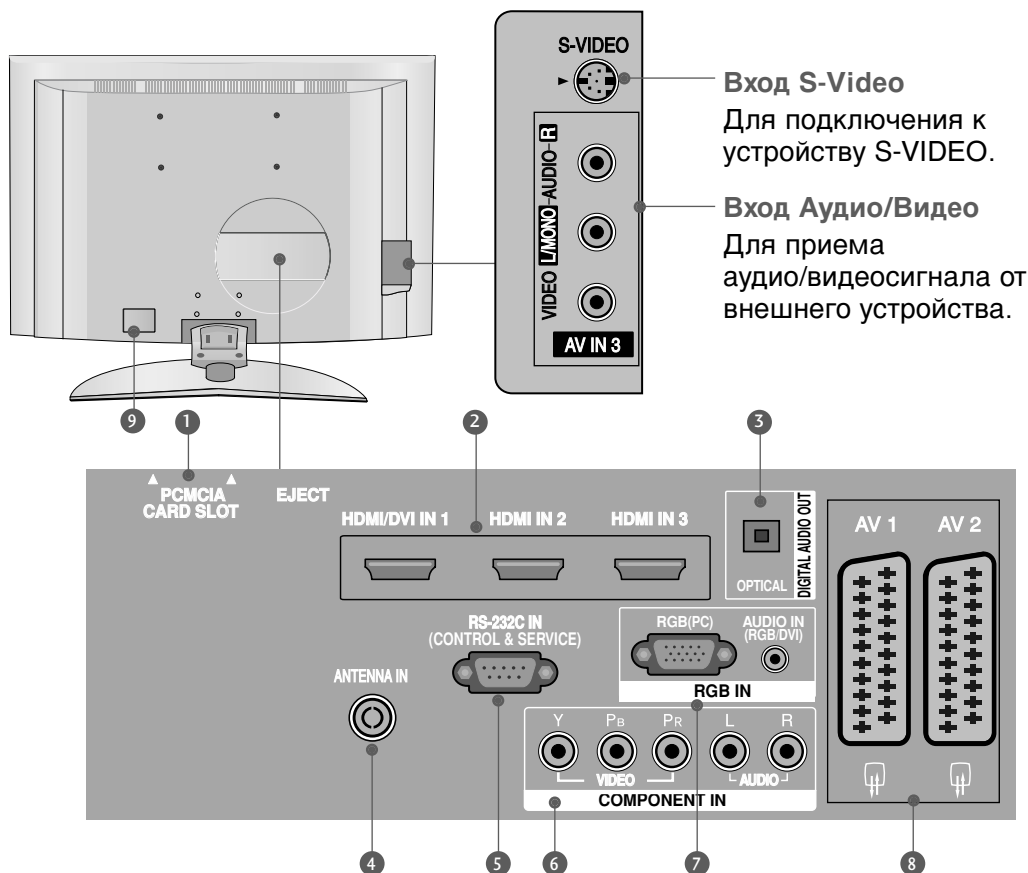

**Вход S-Video**  
Для подключения к устройству S-VIDEO.

**Вход Аудио/Видео**  
Для приема аудио/видеосигнала от внешнего устройства.

**1 Разъем для карты PCMCIA**  
(Международная ассоциация карт памяти для персональных компьютеров)  
(Эта функция доступна не во всех странах.)

**2 Входной порт HDMI**  
Подключите сигнал HDMI к разъему HDMI IN. Или подключите сигнал DVI (видео) к порту HDMI/DVI с помощью кабеля DVI-HDMI.

**3 ОПТИЧЕСКИЙ ВЫХОД ЦИФРОВОГО АУДИОСИГНАЛА**  
Подключение цифрового аудиосигнала от различных типов оборудования  
Примечание. В режиме ожидания эти порты не работают.

**4 Антенный вход**  
Для подключения внешней антенны.

**5 Входной порт RS-232C (УПРАВЛЕНИЕ&ОБСЛУЖИВАНИЕ)**  
Подключите последовательный порт устройства управления к разъему RS-232C.

**6 Вход компонентного сигнала (Component)**  
Для приема компонентного аудио/видеосигнала от устройства.

**7 Вход аудиосигнала RGB/DVI**  
Подключите выход монитора к соответствующему входному порту с помощью кабеля PC/DTV(только аудио).

**8 Разъем Euro SCART (AV1/AV2)**  
Для приема сигнала от внешнего устройства или передачи сигнала на внешнее устройство с помощью кабелей SCART.

**9 Разъем для кабеля питания**  
Этот телевизор работает от источника переменного тока. Напряжение указано на странице "Спецификации". Не подключайте телевизор к источнику постоянного тока.

# УСТАНОВКА ПОДСТАВКИ (Только 42/50PC3\*)

- Эта функция доступна не во всех странах.

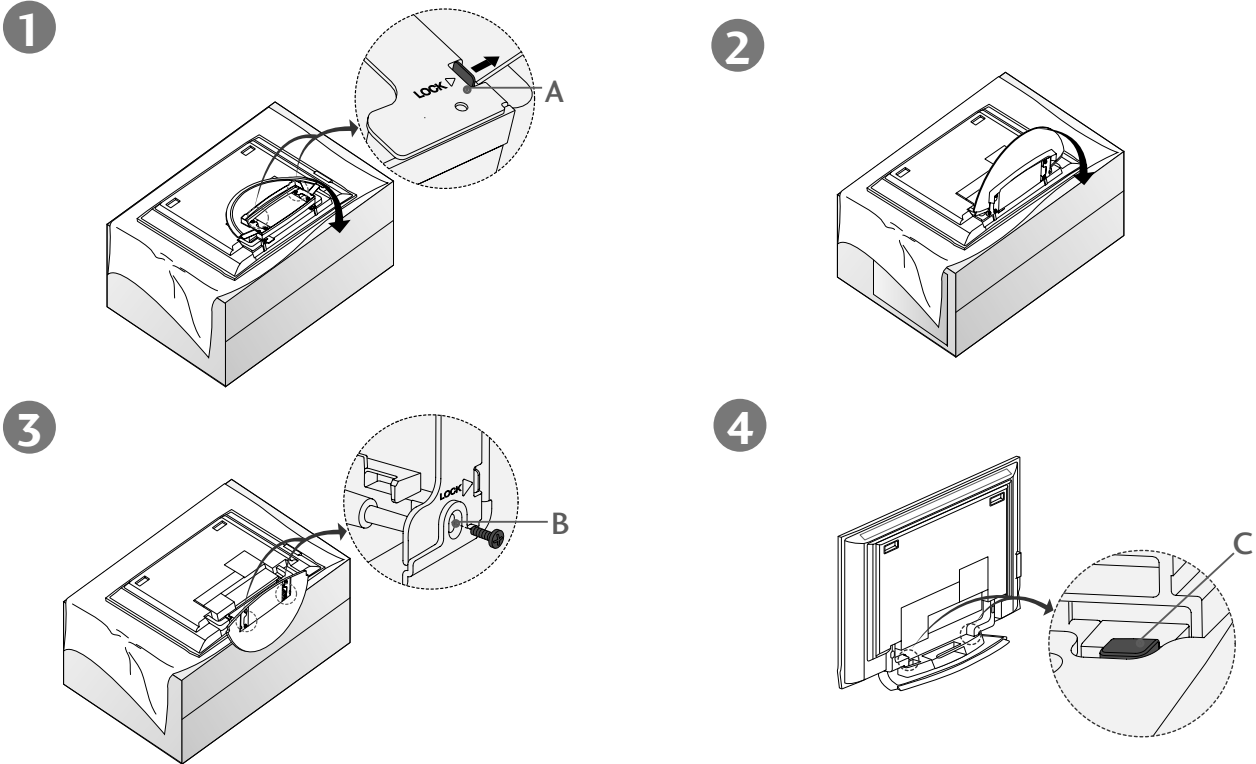

- Положите телевизор экраном вниз на подушку или мягкую ткань, как показано на рис. 1. Перед раскладыванием подставки выдвиньте 2 блокиратора (A) в основании подставки.
- Разложите подставку двумя руками, как показано на рис. 2 и 3. Разложив подставку, закрутите винты в отверстия (B) в основании подставки.
- При подключении к телевизору кабелей НЕ отсоединяйте блокиратор (C). Это может привести к падению телевизора, повредить его и нанести травму вам или окружающим.

## ! ПРИМЕЧАНИЕ

Приведенное здесь изображение может немного отличаться от реального.

### Как сложить подставку для хранения

Выньте винты из отверстий (B) снизу подставки. Потяните два крюка снизу подставки и сложите ее на задней панели телевизора.

Сложив подставку, поверните в сторону 2 блокиратора (A) на основании подставки.

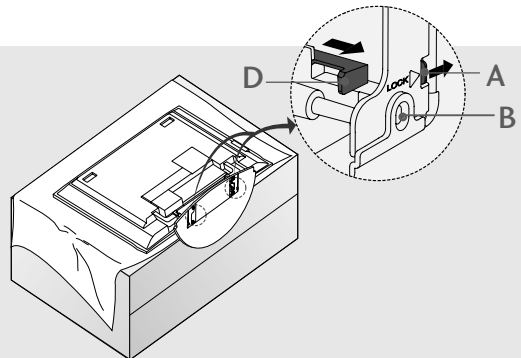

# ПОДГОТОВКА

## УСТАНОВКА ПОДСТАВКИ

(Только модели жидкокристаллических телевизоров с диагональю 26, 32, 37 дюйма)

- 1** Аккуратно положите телевизор на мягкую поверхность экраном вниз, чтобы защитить телевизор и экран от повреждения.

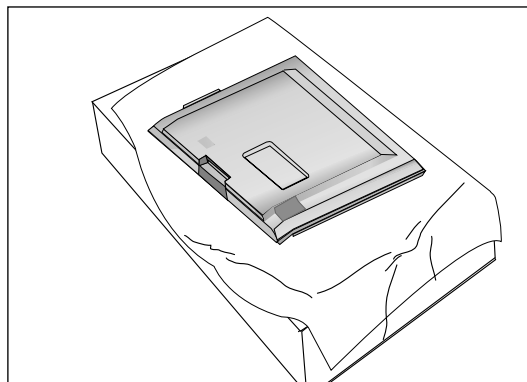

- 2** Прикрепите основание подставки к устройству, как показано.

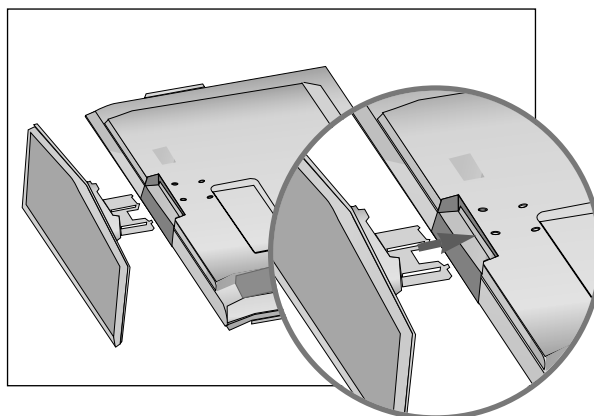

- 3** Надежно закрутите 4 болта в отверстия на задней панели телевизора.

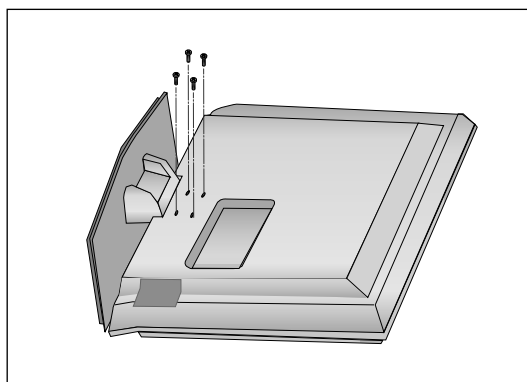

## КРЕПЛЕНИЕ ТЕЛЕВИЗОРА К СТЕНЕ

- Эта функция доступна не во всех странах.
- Устанавливайте устройство ближе к стене, чтобы оно не перевернулось при толчке назад.
- Ниже приведены инструкции по правильной установке устройства путем надежного закрепления на стене так, чтобы оно не упало, если потянуть его на себя. Это исключит возможность падения устройства и травмирования людей, а также предотвратит повреждение устройства, вызванное падением. Не позволяйте детям забираться на устройство или висеть на нем.

### МОДЕЛИ ПЛАЗМЕННЫХ ТВ

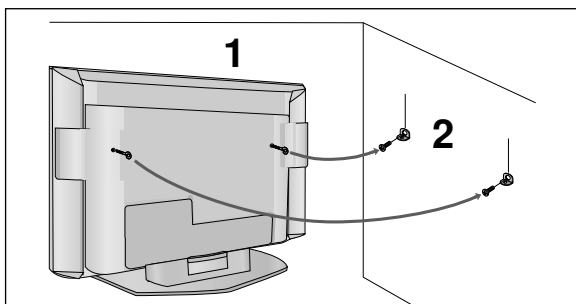

### МОДЕЛИ Жидкокристаллический телевизор

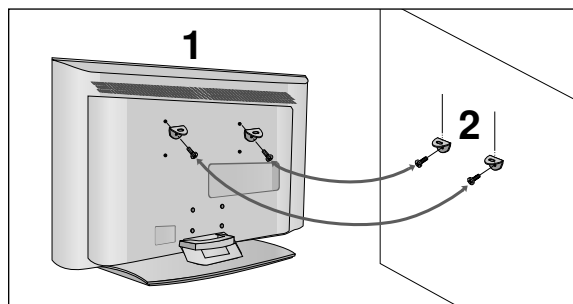

- 1 С помощью болтов с ушком или кронштейнов и болтов для ТВ закрепите устройство на стене, как показано на рисунке. (Если на телевизоре в местах для винтов с ушком установлены винты, ослабьте их перед установкой винтов с ушком.)  
\* Вставьте винты с ушком или винты для кронштейнов ТВ и плотно затяните их в верхних отверстиях.
- 2 Надежно закрепите кронштейны на стене с помощью винтов (не входят в комплект, продаются отдельно). Выровняйте высоту кронштейна.

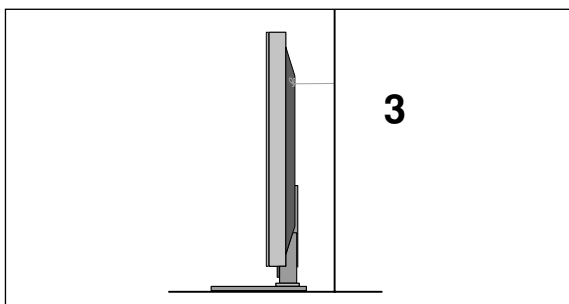

- 3 Привяжите устройство с помощью крепкого шнура (не входит в комплект, продается отдельно). Надежно завяжите шнур так, чтобы он располагался горизонтально между стеной и устройством.

### ! ПРИМЕЧАНИЕ

- ▶ При перемещении устройства в другое место сначала развяжите шнур.
- ▶ Используйте держатель или шкаф, достаточно большой и прочный, чтобы выдержать вес устройства.
- ▶ Для безопасного использования убедитесь, что высота настенных кронштейнов соответствует высоте кронштейнов устройства.

# ПОДГОТОВКА

## Крепление телевизора к столу (только модель 26/32LB7\*).

Телевизор должен быть прикреплен к столу так, чтобы исключить возможность его перемещения вперед или назад, что создает опасность повреждения. Пользуйтесь только прилагаемыми винтами.

ПОДГОТОВКА

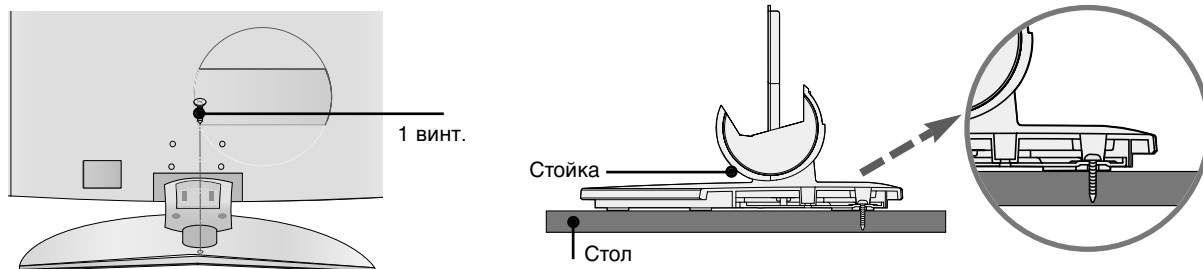

### ⚠ Внимание

- ▶ Этот телевизор должен быть надежно прикреплен к полу или стене в соответствии с инструкциями по установке. Толчки, тряска или переворачивание телевизора могут привести к травме.



# ЗАДНЯЯ КРЫШКА ДЛЯ УКЛАДКИ ПРОВОДОВ

## МОДЕЛИ ПЛАЗМЕННЫХ ТВ (Кроме 42/50PC3\*)

- 1** Возьмитесь руками за **КОРОБ ДЛЯ КАБЕЛЕЙ** и потяните его на себя, как показано.

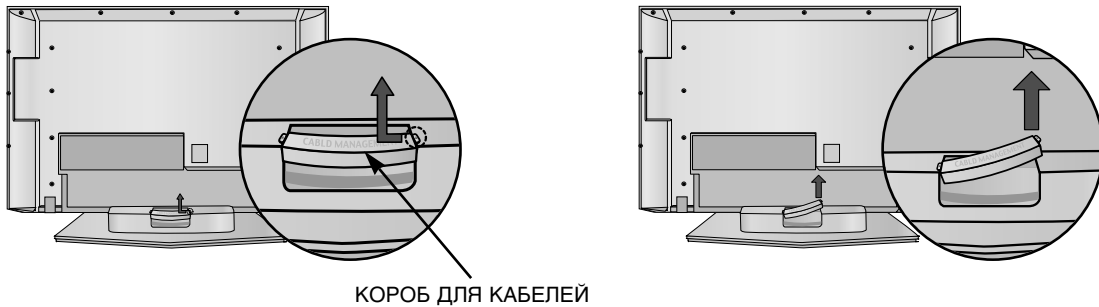

- 2** Подсоедините все необходимые кабели.

Как подключить дополнительное оборудование см. в разделе Подключение к внешнему оборудованию.

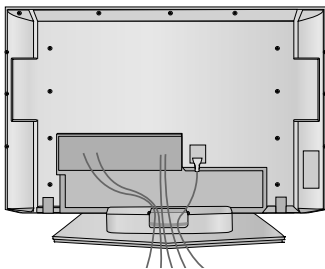

- 3** Установите **КОРОБ ДЛЯ КАБЕЛЕЙ** как показано на рисунке.

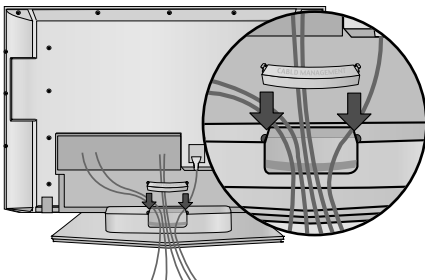

# ПОДГОТОВКА

## МОДЕЛИ ПЛАЗМЕННЫХ ТВ

Только 42РС3\*

Размещение кабелей показано на рисунке.

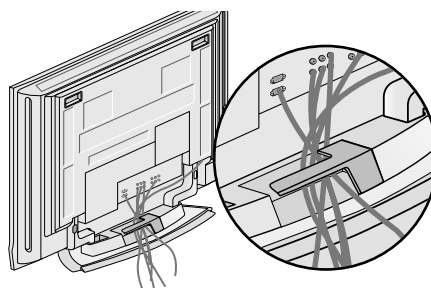

Только 50РС3\*

- 1 Возьмитесь за **КОРОБ ДЛЯ КАБЕЛЕЙ** двумя руками и потяните его на себя, как показано.

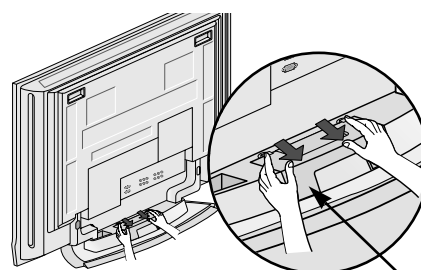

КОРОБ ДЛЯ КАБЕЛЕЙ

- 2 Подсоедините все необходимые кабели.

Как подключить дополнительное оборудование см. в разделе Подключение к внешнему оборудованию.

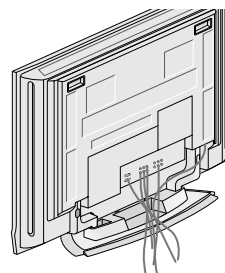

- 3 Установите **КОРОБ ДЛЯ КАБЕЛЕЙ** как показано на рисунке.

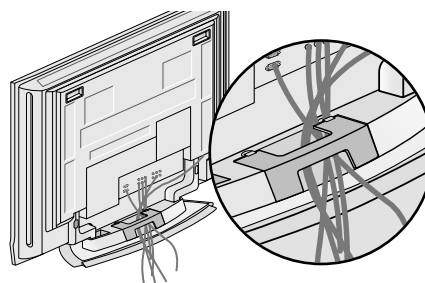

## МОДЕЛИ Жидкокристаллический телевизор (Кроме 26/32LB7\*)

- 1** Подсоедините необходимые кабели.

Инструкции по подключению дополнительного оборудования см. в разделе Подключение к внешнему оборудованию.

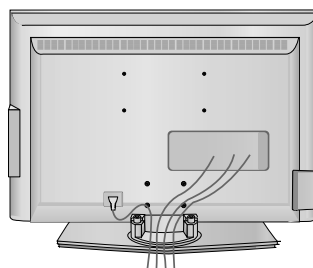

- 2** Установите **КОРОБ ДЛЯ КАБЕЛЕЙ**, как показано на рисунке.

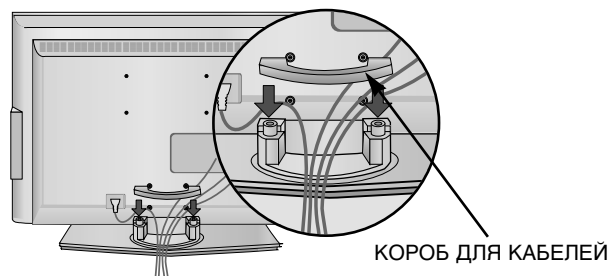

- 3** Соберите кабели в жгут с помощью зажимного хомута. (Эта функция доступна не во всех странах.)

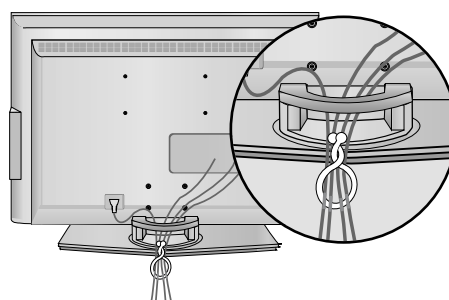

## КАК СНЯТЬ КОРОБ ДЛЯ КАБЕЛЕЙ

Возьмите **КОРОБ ДЛЯ КАБЕЛЕЙ** двумя руками и потяните его вверх.

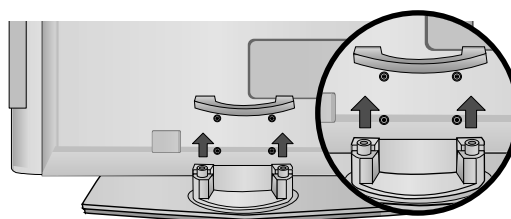

### ! ПРИМЕЧАНИЕ

- ▶ Перемещая устройство, не держите его за **КОРОБ ДЛЯ КАБЕЛЕЙ**.
- Если устройство упадет, оно может сломаться, а вы – получить травму.

# ПОДГОТОВКА

## МОДЕЛИ Жидкокристаллический телевизор (Только 26/32LB7\*)

- 1** Подсоедините необходимые кабели.

Инструкции по подключению дополнительного оборудования см. в разделе Подключение к внешнему оборудованию.

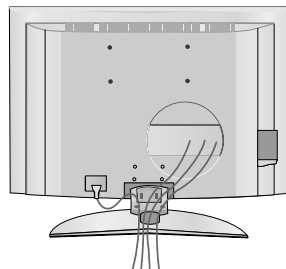

- 2** Установите кабельную проводку, как показано на рисунке. (Вставьте, введя петли с обеих сторон кабельной разводки).

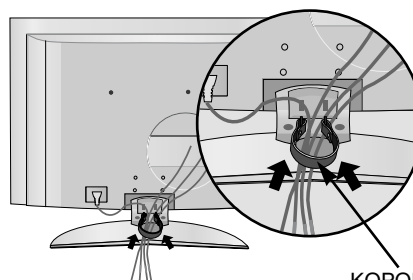

КОРОБ ДЛЯ КАБЕЛЕЙ

- 3** Соберите кабели в жгут с помощью зажимного хомута. (Эта функция доступна не во всех странах.)

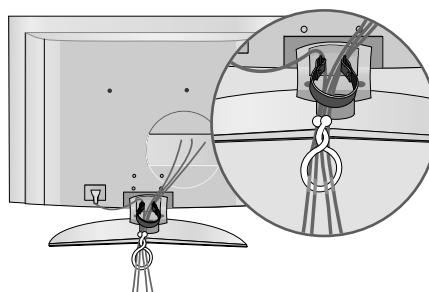

## КАК СНЯТЬ КОРОБ ДЛЯ КАБЕЛЕЙ

Удерживая кабельную разводку двумя руками, вытяните наружу. (Вытягивайте настолько, насколько позволяют петли с обеих сторон).

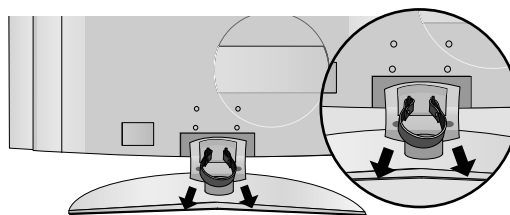

### ! ПРИМЕЧАНИЕ

- ▶ Перемещая устройство, не держите его за КОРОБ ДЛЯ КАБЕЛЕЙ.
- Если устройство упадет, оно может сломаться, а вы – получить травму.

- Телевизор можно разместить в различных местах, например на стене, на столе и т.д.
- Телевизор рассчитан на работу в горизонтальном положении.

## ЗАЗЕМЛЕНИЕ

Во избежание поражения электрическим током не забудьте подключить провод заземления. Если заземление невозможно, обратитесь к квалифицированному электрику для установки отдельного автоматического выключателя. Не пытайтесь заземлить устройство, подключив его к телефонному кабелю, громоотводу или газовой трубе.

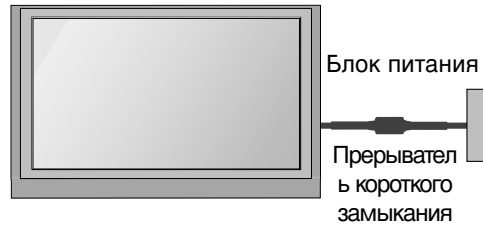

## Настольное размещение на подставке

Для обеспечения необходимой вентиляции необходимо предусмотреть 10-сантиметровый зазор от боковых и задней стенок телевизора до стены.

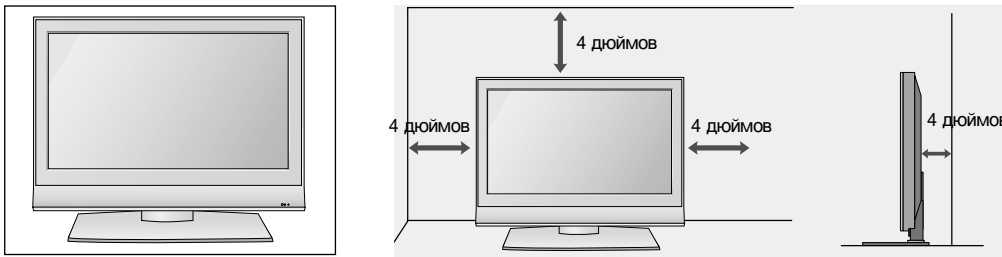

## При неиспользовании настольного варианта стойки (только 60PC4\*)

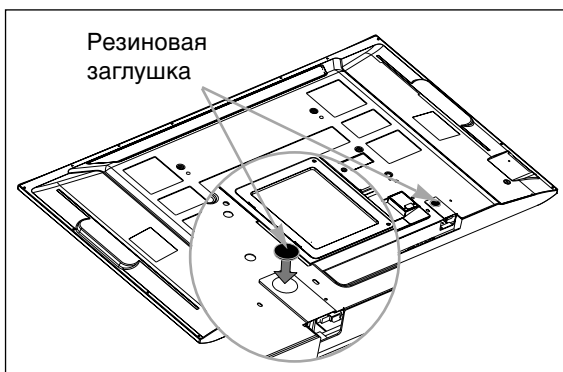

Если настольный вариант стойки не используется, вставьте резиновые заглушки для защиты настольной стойки, как показано на рисунке.

## Монтаж на стену: горизонтальное размещение

Для обеспечения необходимой вентиляции необходимо предусмотреть 10-сантиметровый зазор от боковых и задней стенок телевизора до стены. Подробные инструкции по настенному монтажу можно получить у продавца. Рекомендуется прочитать дополнительную инструкцию по установке и регулировке наклонного настенного кронштейна.

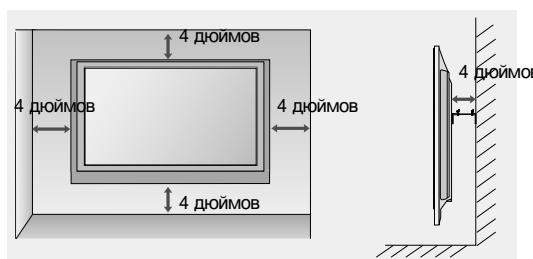
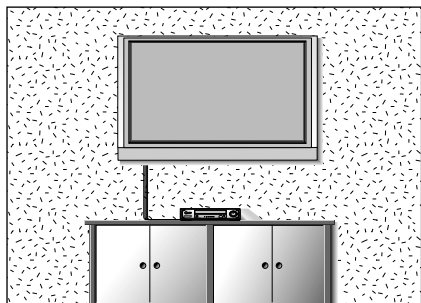

**Если вы хотите защитный кожух крепления настольной подставки (только 50PB6\*)**

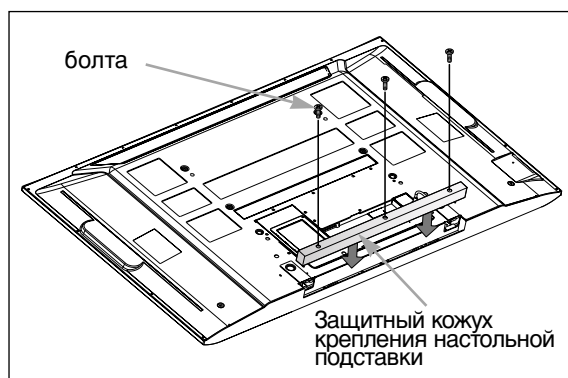

Для предотвращения попадания посторонних материалов в крепление подставки, закрепите защитный кожух крепления настольной подставки винтами, входящими в комплект поставки, как показано на рисунке.

- Ни в коем случае не подключайте телевизор к сети, если не закончили подсоединять к нему оборудование. Это может привести к поломке телевизора.

## Подключение антенны

- Выберите оптимальное направление антенны. Это повысит качество картинки.
- Антенный кабель и преобразователь в комплект поставки не входят.

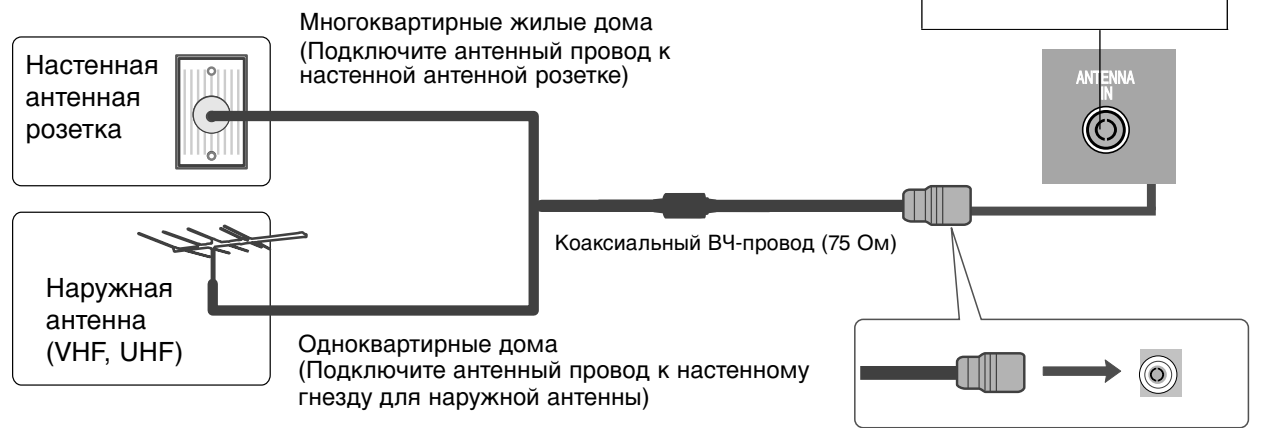

- Не сгибайте медный кабель при подключении к порту антенны.
- Питание антенны 5В работает только в цифровом режиме. (См. стр. 51)



- В местностях слабого приема сигнала дополнительно к антенне можно установить усилитель сигнала, как это показано на рисунке справа.
- Если сигнал требуется подавать на два телевизора, используйте антенный разветвитель.

# НАСТРОЙКА ВНЕШНЕГО ОБОРУДОВАНИЯ

- Ни в коем случае не подключайте телевизор к сети, если не закончили подсоединять к нему оборудование. Это может привести к поломке телевизора.
- В этой части НАСТРОЙКИ ВНЕШНЕГО ОБОРУДОВАНИЯ в основном используются иллюстрации для конкретных моделей жидкокристаллических телевизоров.

## НАСТРОЙКА ПРИЕМНИКА СИГНАЛОВ ВЫСОКОЙ ПЛОТНОСТИ ЗАПИСИ

- Этот телевизор может получать цифровой сигнал по эфиру и кабелю без внешней цифровой приставки. Но если цифровой сигнал поступает с цифровой приставки или другого внешнего цифрового устройства, см. рисунок ниже.

### Как правильно подключить компонентный кабель

- 1 Подключите видеовыходы (Y, P<sub>B</sub>, P<sub>R</sub>) DVD-проигрывателя к гнездам **COMPONENT IN VIDEO** на телевизоре.
- 2 Подключите аудиовыходы DVD-проигрывателя к входным гнездам **COMPONENT IN AUDIO** телевизора.
- 3 Включите цифровую приставку (см. руководство по цифровой приставке).
- 4 С помощью кнопки **INPUT** на пульте дистанционного управления выберите источник входного сигнала **Component**.

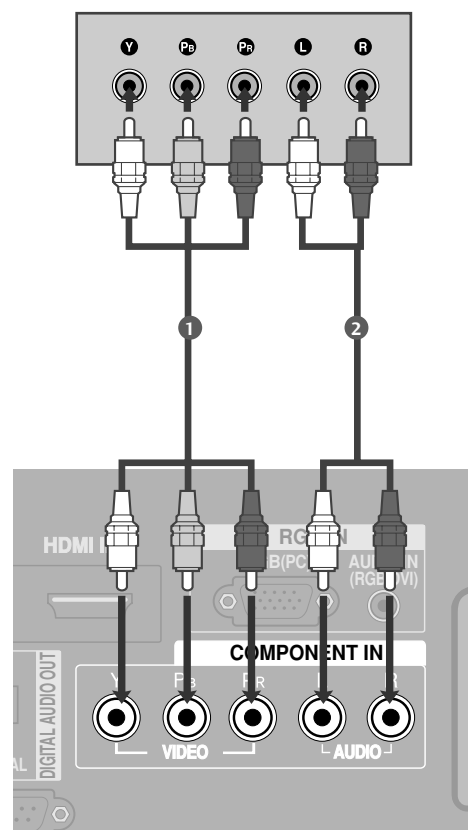

Сигнал	Component	HDMI1/2/3 (HDMI3 : Только 26/32LB7*)
480i/576i	Да	Нет
480p/576p	Да	Да
720p/1080i	Да	Да
1080p	Нет	Да



## Как правильно подключить кабель HDMI

### Кроме 26/32LB7\*

- 1 Подключите выход HDMI цифровой приставки к гнезду **HDMI/DVI IN 1** или **HDMI IN 2** телевизора.
- 2 Включите цифровую приставку (см. руководство по цифровой приставке).
- 3 С помощью кнопки **INPUT** на пульте дистанционного управления выберите источник входного сигнала **HDMI1** или **HDMI2**.

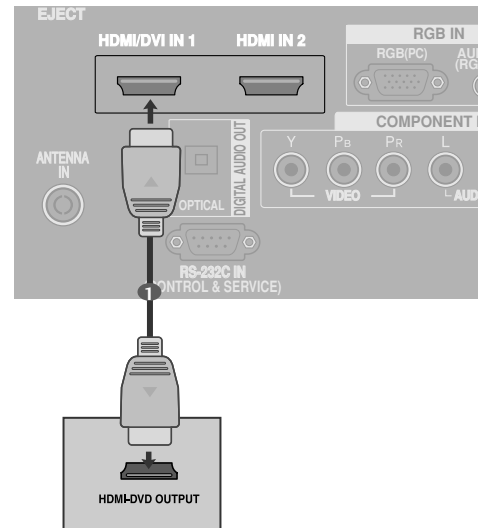

### Только 26/32LB7\*

- 1 Подключите выход HDMI цифровой приставки к гнезду **HDMI/DVI IN 1**, **HDMI IN 2** или **HDMI IN 3** телевизора.
- 2 Включите цифровую приставку (см. руководство по цифровой приставке).
- 3 С помощью кнопки **INPUT** на пульте дистанционного управления выберите источник входного сигнала **HDMI1**, **HDMI2** или **HDMI3**.

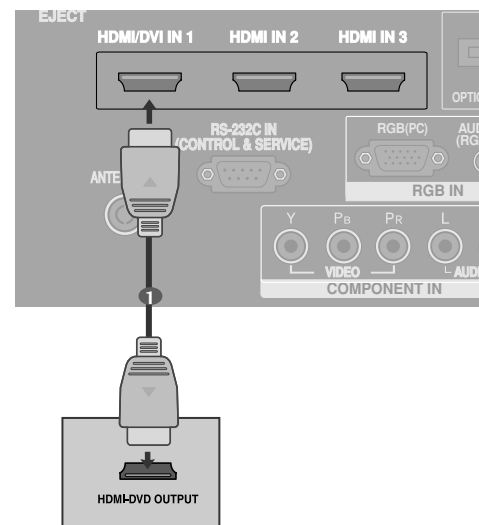

# НАСТРОЙКА ВНЕШНЕГО ОБОРУДОВАНИЯ

## Подключение HDMI к разъему DVI

Кроме 26/32LB7\*

- 1 Подключите выход DVI цифровой приставки к гнезду **HDMI/DVI IN 1** телевизора.
- 2 Подключите аудиовыход цифровой приставки к гнезду **AUDIO IN (RGB/DVI)** телевизора.
- 3 Включите цифровую приставку (см. руководство по цифровой приставке).
- 4 С помощью кнопки **INPUT** на пульте дистанционного управления выберите источник входного сигнала **HDMI 1**.

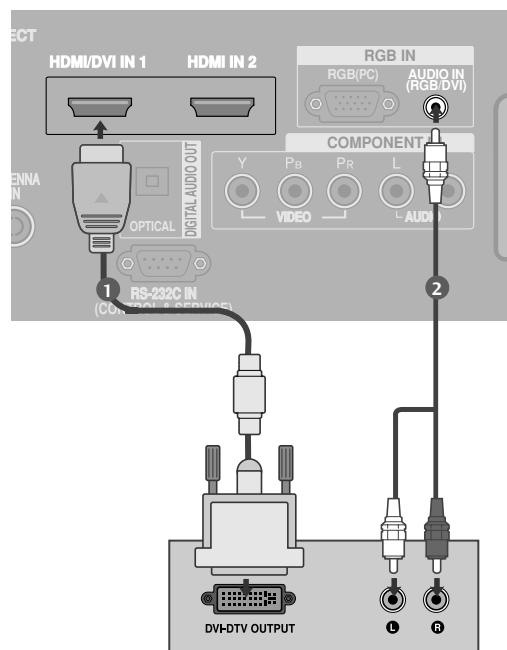

Только 26/32LB7\*

- 1 Подключите выход DVI цифровой приставки к гнезду **HDMI/DVI IN 1** телевизора.
- 2 Подключите аудиовыход цифровой приставки к гнезду **AUDIO IN (RGB/DVI)** телевизора.
- 3 Включите цифровую приставку (см. руководство по цифровой приставке).
- 4 С помощью кнопки **INPUT** на пульте дистанционного управления выберите источник входного сигнала **HDMI 1**.

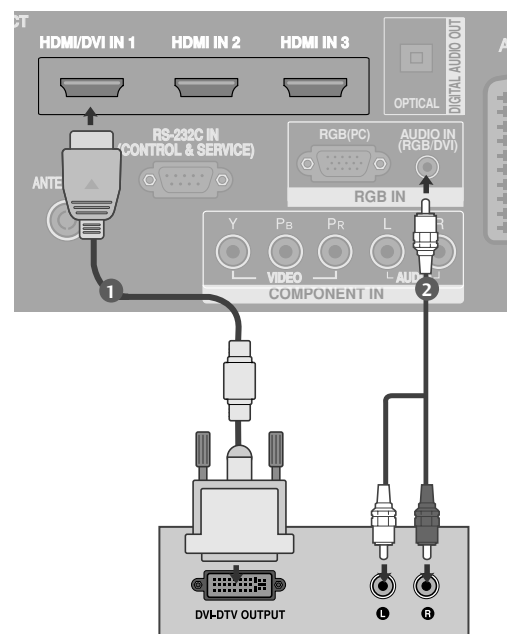

# Установка DVD-проигрывателя

## Как правильно подключить компонентный кабель

- 1 Подключите видеовыходы (Y, P<sub>B</sub>, P<sub>R</sub>) DVD-проигрывателя к гнездам **COMPONENT IN VIDEO** на телевизоре.
- 2 Подключите аудиовыходы DVD-проигрывателя к входным гнездам **COMPONENT IN AUDIO** телевизора.
- 3 Включите DVD-проигрыватель, вставьте DVD-диск.
- 4 С помощью кнопки **INPUT** на пульте дистанционного управления выберите источник входного сигнала **Component**.
- 5 Инструкции приведены в руководстве по работе с DVD-проигрывателем.

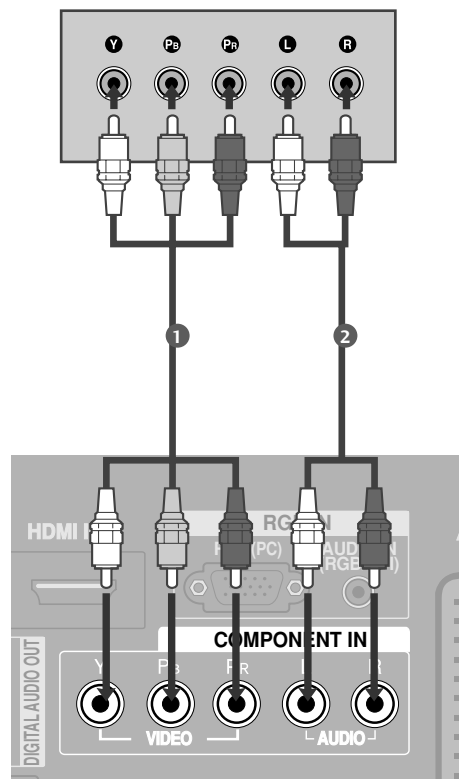

### Входные порты Component

Для получения более качественной картинки подключите DVD-проигрыватель к входным портам компонентного сигнала, как это показано ниже.

Порты компонентного сигнала на телевизоре	Y	P <sub>B</sub>	P <sub>R</sub>
Порты видеовыхода на DVD-проигрывателе	Y	P <sub>B</sub>	P <sub>R</sub>
	Y	B-Y	R-Y
	Y	C <sub>b</sub>	C <sub>r</sub>
	Y	P <sub>b</sub>	P <sub>r</sub>

# НАСТРОЙКА ВНЕШНЕГО ОБОРУДОВАНИЯ

## Как правильно подключить кабель SCART

- 1 Подключите SCART-разъем DVD-проигрывателя к SCART-разъему **AV1** на телевизоре.
- 2 Включите DVD-проигрыватель, вставьте DVD-диск.
- 3 С помощью кнопки **INPUT** на пульте дистанционного управления выберите источник входного сигнала **AV1**.  
- Если подключение выполнено через SCART-разъем **AV2**, выберите источник входного сигнала **AV2**.
- 4 Инструкции приведены в руководстве по работе с DVD-проигрывателем.

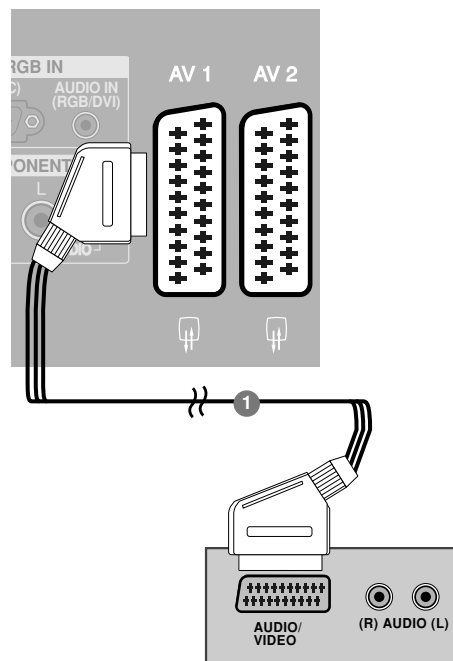

### ! ПРИМЕЧАНИЕ

- ▶ Используйте экранированный кабель SCART.

## Как правильно подключить кабель S-VIDEO

- 1 Подключите выход S-VIDEO DVD-проигрывателя к входу **S-VIDEO** телевизора.
- 2 Подключите аудиовыходы DVD-проигрывателя к входным гнездам **AUDIO** телевизора.
- 3 Включите DVD-проигрыватель, вставьте DVD-диск.
- 4 С помощью кнопки **INPUT** на пульте дистанционного управления выберите источник входного сигнала **AV3**.
- 5 Инструкции приведены в руководстве по работе с DVD-проигрывателем.

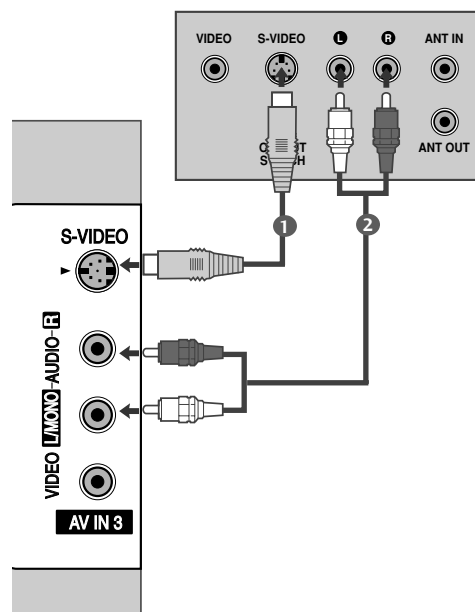

## Как правильно подключить кабель HDMI

### Кроме 26/32LB7\*

- 1 Подключите выход HDMI DVD-проигрывателя к гнезду **HDMI/DVI IN 1** или **HDMI IN** телевизора.
- 2 С помощью кнопки **INPUT** на пульте дистанционного управления выберите источник входного сигнала **HDMI1** или **HDMI2**.
- 3 Инструкции приведены в руководстве по работе с DVD-проигрывателем.

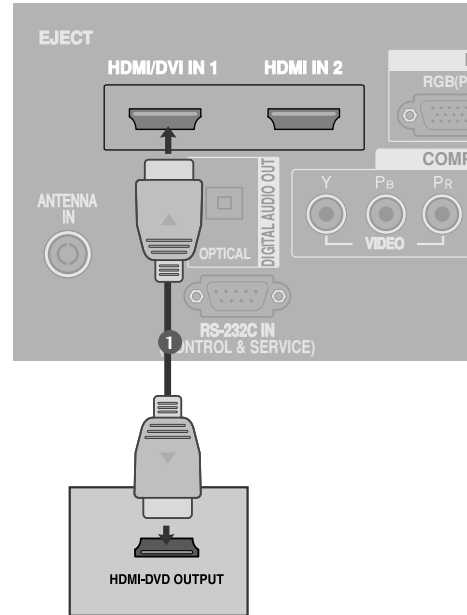

### Только 26/32LB7\*

- 1 Подключите выход HDMI DVD-проигрывателя к гнезду **HDMI/DVI IN 1**, **HDMI IN 2** телевизора.
- 2 С помощью кнопки **INPUT** на пульте дистанционного управления выберите источник входного сигнала **HDMI1**, **HDMI2** или **HDMI3**.
- 3 Инструкции приведены в руководстве по работе с DVD-проигрывателем.

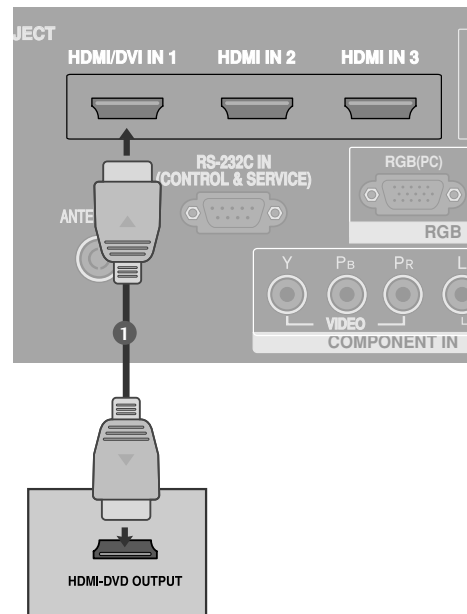

### ! ПРИМЕЧАНИЕ

- ▶ С помощью кабеля HDMI телевизор может одновременно принимать видео- и аудиосигналы.
- ▶ Если DVD-проигрыватель не поддерживает функцию автоматической настройки HDMI, выходное разрешение нужно будет установить вручную.

# НАСТРОЙКА ВНЕШНЕГО ОБОРУДОВАНИЯ

## УСТАНОВКА МОДУЛЯ CI

- Для просмотра шифрованных (платных) услуг в режиме цифрового ТВ.
- Эта функция доступна не во всех странах.

**1** Вставьте модуль CI в разъем для карты **PCM-CIA** (Международная ассоциация карт памяти для персональных компьютеров) телевизора, как показано на рисунке.

Дополнительные сведения см. на стр. 54.

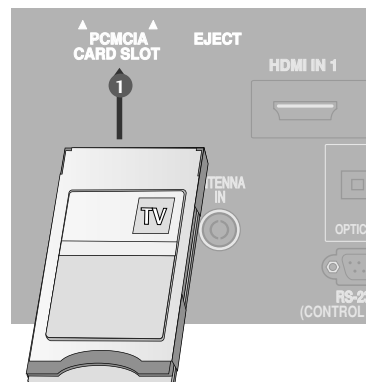

## Настройка видеомэагнитофона

- Между видеомэагнитофоном и телевизором должно быть достаточное расстояние. Это позволит избежать появления шумов на картинке (интерференции).
- Особенно это касается стоп-кадров при работе видеомэагнитофона. Если используется формат изображения 4:3, то на экране могут оставаться неподвижные изображения по краям.

### Как правильно подключить антенный кабель

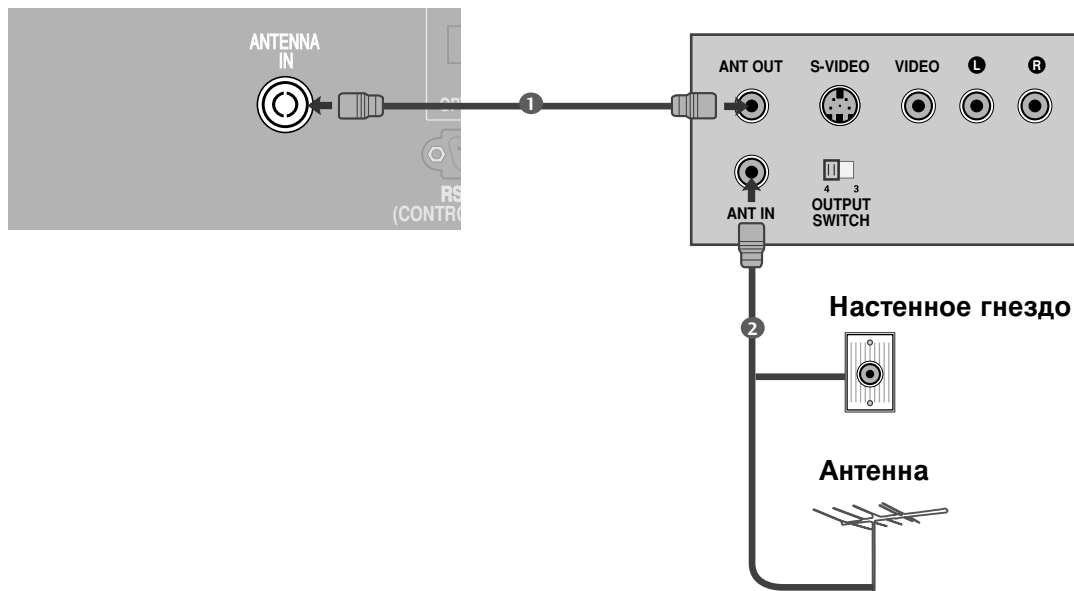

- 1 Подключите выход **ANT OUT** видеомэагнитофона к входным гнездам **ANTENNA IN** телевизора.  
.....
- 2 Подключите антенный кабель к разъему **ANT IN** видеомэагнитофона.  
.....
- 3 Нажмите на видеомэагнитофоне кнопку **PLAY** (Воспроизведение) и для просмотра видео выберите соответствующий канал на телевизоре.

# НАСТРОЙКА ВНЕШНЕГО ОБОРУДОВАНИЯ

## Как правильно подключить кабель SCART

- 1 Подключите разъем SCART видеомagniтофона к SCART-разъему **AV1** телевизора. Используйте экранированный кабель SCART.
- 2 Вставьте кассету в видеомagniтофон и нажмите на видеомagniтофоне кнопку **PLAY** (Воспроизведение) (см. инструкцию пользователя видеомagniтофона).
- 3 С помощью кнопки **INPUT** на пульте дистанционного управления выберите источник входного сигнала **AV1**.
- 4 Если подключение выполнено через SCART разъем **AV2**, выберите источник входного сигнала **AV2**.

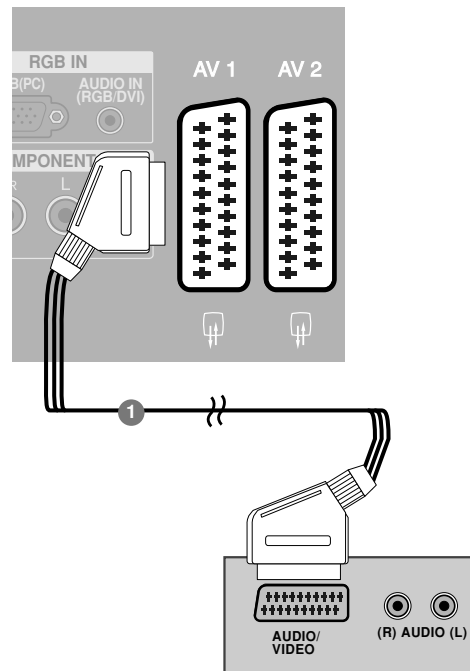

### ! ПРИМЕЧАНИЕ

- ▶ Используйте экранированный кабель SCART.

## Как правильно подключить кабель RCA

- 1 Подсоедините кабели **AUDIO/VIDEO** к гнездам TV (ТВ) и VCR (Видеомagniтофон). Соблюдайте соответствие цвета разъема (видео – желтый, левый аудио – белый, правый аудио – красный).
- 2 Вставьте кассету в видеомagniтофон и нажмите на нем кнопку **PLAY** (Воспроизведение) (см. руководство к видеомagniтофону).
- 3 Кнопкой **INPUT** (Входной сигнал) на пульте дистанционного управления выберите источник входного сигнала **AV3**.

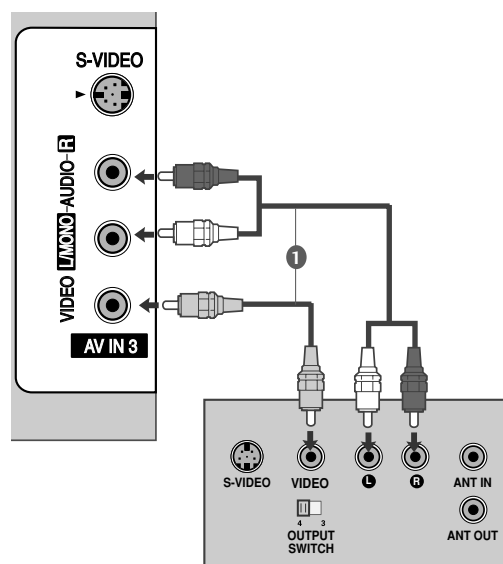

### ! ПРИМЕЧАНИЕ

- ▶ Если подключен монофонический видеомagniтофон, подсоедините аудиокабель к разъему **AUDIO L/MONO** телевизора.



## Как правильно подключить кабель S-VIDEO

- 1 Подключите выход **S-VIDEO** видеомagniтофона ко входу **S-VIDEO** телевизора. При этом варианте подключения качество картинки, по сравнению с обычным методом подключения к видеовходу телевизора, получается более высокое.
- 2 Подключите аудиовыходы видеомagniтофона к входным гнездам **AUDIO** телевизора.
- 3 Вставьте кассету в видеомagniтофон и нажмите на видеомagniтофоне кнопку **PLAY** (Воспроизведение) (см. руководство пользователя видеомagniтофона).
- 4 С помощью кнопки **AV3** на пульте дистанционного управления выберите источник входного сигнала **INPUT**.

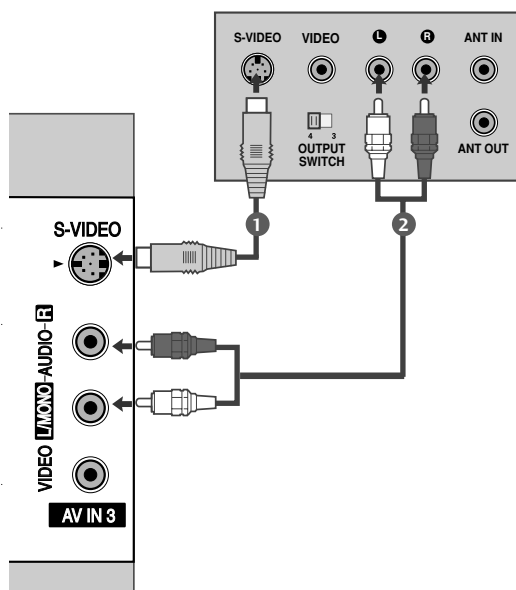

### ! ПРИМЕЧАНИЕ

- ▶ Не подключайте телевизор одновременно к устройству Video и S-Video.

## НАСТРОЙКА ВЫХОДА ЦИФРОВОГО АУДИОСИГНАЛА

Аудиосигнал телевизора выводится на внешние звуковые устройства через (оптический) порт вывода цифрового аудиосигнала.

- 1 Подключите один конец оптического кабеля к (оптическому) порту вывода цифрового аудиосигнала.
- 2 Подключите другой конец оптического кабеля к (оптическому) входу цифрового аудиосигнала внешнего звукового устройства.
- 3 Установите параметр TV Speaker option (Динамики ТВ) в меню AUDIO (Аудио) в положение Off (Выкл.) (▶ стр. 85). Правила эксплуатации см. в руководстве к внешнему звуковому устройству.

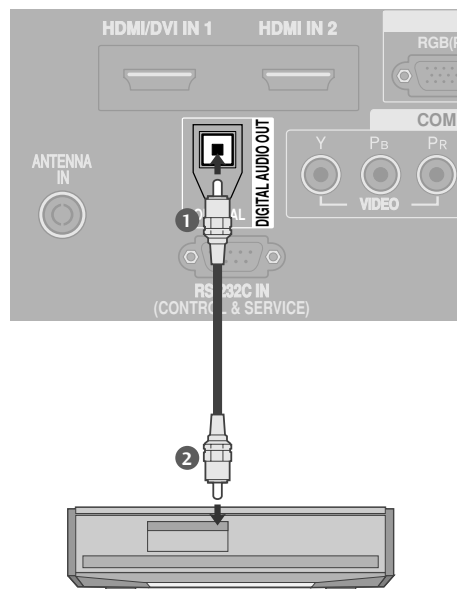

### ⚠ ВНИМАНИЕ

- ▶ Не смотрите внутрь оптического выходного порта. Попадание лазерного луча в глаз может повредить зрение.

# НАСТРОЙКА ВНЕШНЕГО ОБОРУДОВАНИЯ

## НАСТРОЙКА ДРУГИХ ИСТОЧНИКОВ АУДИО/ВИДЕОСИГНАЛА

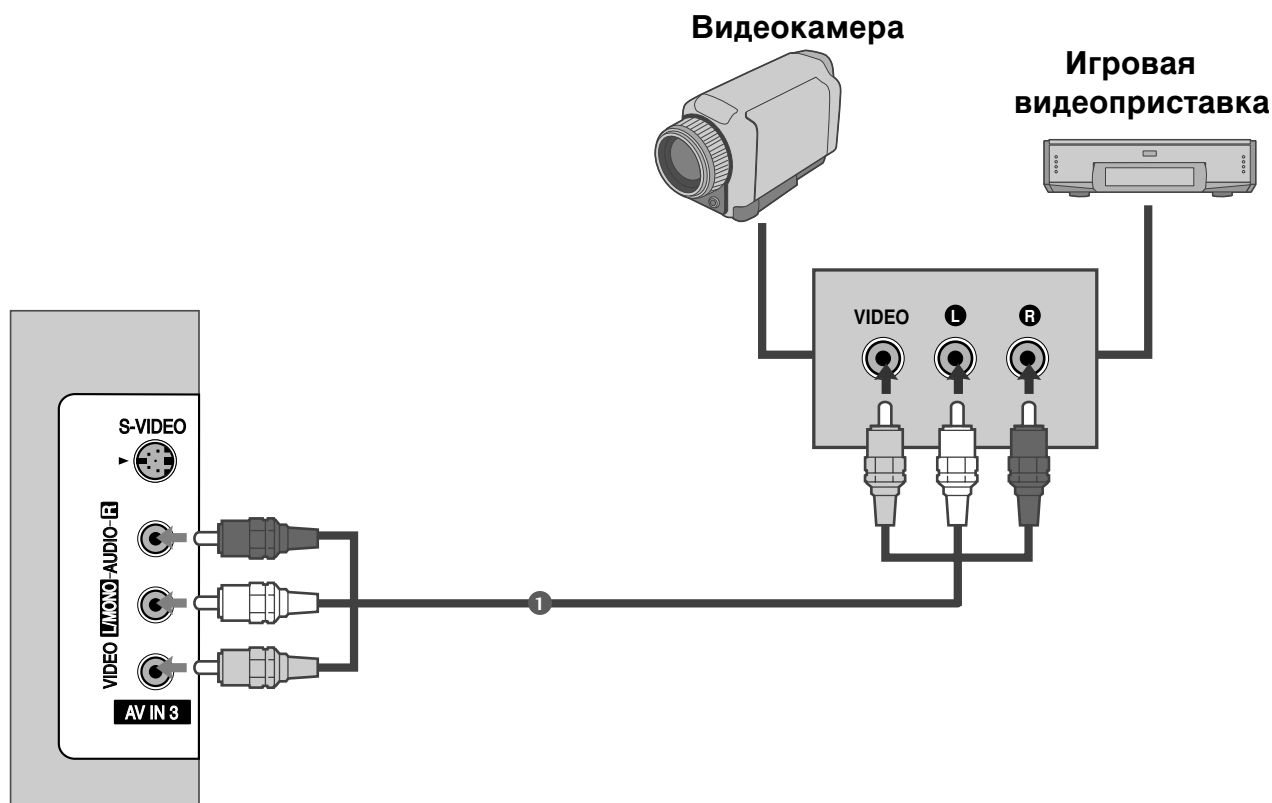

- 1 Подсоедините кабели **AUDIO/VIDEO** к гнездам TV (ТВ) и VCR (Видеомагнитофон). С облюдайте соответствие цвета разъема (видео – желтый, левый аудио – белый, правый аудио – красный).
- 2 Кнопкой **INPUT** (Входной сигнал) на пульте дистанционного управления выберите источник входного сигнала **AV3**.
- 3 Теперь можно работать с соответствующим внешним оборудованием. См. руководство пользователя для внешнего оборудования.

## Настройка ПК

Этот телевизор поддерживает стандарт "Plug and Play", то есть компьютер автоматически настраивается на параметры телевизора.

### Как правильно подключить 15-контактный кабель D-sub

- 1 Подключите выход RGB компьютера к гнезду **RGB (PC)** телевизора.
- 2 Подключите аудиовыход цифровой приставки к гнезду **AUDIO IN (RGB/DVI)** телевизора.
- 3 Включите компьютер.
- 4 С помощью кнопки **INPUT** на пульте дистанционного управления выберите источник входного сигнала **RGB**.

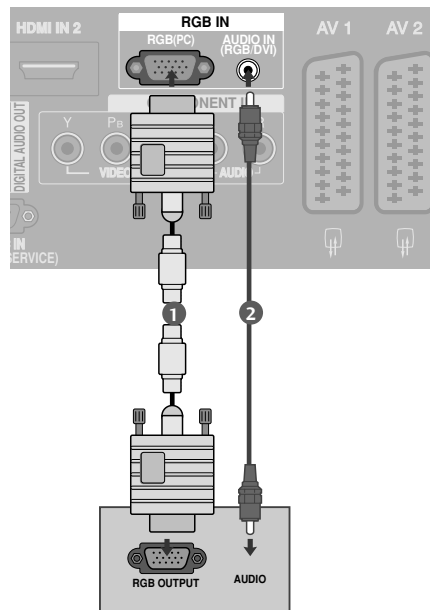

### Подключение HDMI к разъему DVI

- 1 Подключите выход DVI компьютера к гнезду **HDMI/DVI IN 1** телевизора.
- 2 Подключите аудиовыход цифровой приставки к гнезду **AUDIO IN (RGB/DVI)** телевизора.
- 3 Включите компьютер.
- 4 С помощью кнопки **INPUT** на пульте дистанционного управления выберите источник входного сигнала **HDMI1**.

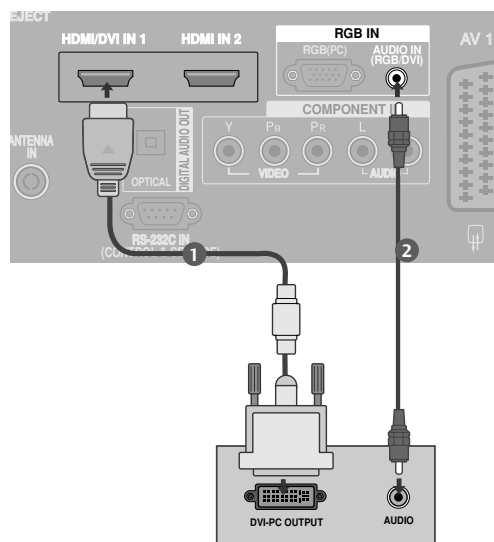

#### ! ПРИМЕЧАНИЕ

- ▶ Если у компьютера есть выход DVI и нет выхода HDMI, необходимо отдельное подключение аудиосигнала.
- ▶ Если компьютер не поддерживает Auto DVI, нужно будет установить выходное разрешение. Оптимальное качество изображения обеспечивается при выходном разрешении видеоплаты ПК 1024 x 768, 60 Гц.

## ! ПРИМЕЧАНИЕ

- ▶ Вы можете получить живое изображение и звук, соединив ПК с Монитором.
- ▶ Во избежание перегорания, изображение на экране монитора не должно храниться длительное время.
- ▶ Присоедините компьютер к RGB (PC) портам монитора после изменения разрешения компьютера.
- ▶ В режиме PC могут присутствовать помехи в отношении разрешающей способности, вертикального изображения, контрастности или яркости. При наличии помех в режиме PC, настройте на другую степень разрешающей способности, частоту (скорость) регенерации, или отрегулируйте посредством меню яркость и контрастность, до получения чистого и четкого изображения. Если частоту (скорость) регенерации графической платы (карты) PC изменить нельзя, замените саму графическую плату (карту) PC или проконсультируйтесь с ее изготовителем.
- ▶ Форма синхронизации входа: отдельно
- ▶ Для получения оптимального качества картинки используйте компьютер с монитором 1024x768, 60Hz (МОДЕЛИ ПЛАЗМЕННЫХ ТВ) при частоте обновления 60 Гц. Использование других форматов (VGA, SVGA и пр.) или частот обновления экрана может отрицательно сказаться на качестве картинки.
- ▶ Подключите сигнальный кабель от выходного порта монитора компьютера к порту RGB (PC/DTV) телевизора или сигнальный кабель от выходного порта компьютера к порту HDMI IN (или HDMI/DVI IN) телевизора.
- ▶ Подключение аудиокабеля от компьютера к аудиовходу телевизора. (Аудиокабели с телевизором не поставляются.)
- ▶ При использовании звуковой карты настройте нужным образом звук на компьютере.
- ▶ В этом телевизоре используется решение VESA Plug and Play. Телевизор передает данные EDID в компьютер по протоколу DDC. Компьютер при использовании этого телевизора регулирует настройки автоматически.
- ▶ Протокол DDC заранее установлен изготовителем для режимов RGB (Analog RGB) и HDMI (Digital RGB).
- ▶ При необходимости настройте параметры работы функции Plug and Play.
- ▶ Если видеокарта компьютера не может выводить аналоговый и цифровой сигнал RGB одновременно, подключите RGB (PC/DTV) или HDMI IN (или HDMI/DVI IN) для вывода изображения с компьютера на телевизор.
- ▶ Если видеокарта компьютера не может выводить аналоговый и цифровой сигнал RGB одновременно, подключите RGB или HDMI (другой режим автоматически устанавливается телевизором в Plug and Play).
- ▶ Режим DOS видеокарты при использовании HDMI с кабелем DVI может не работать.
- ▶ При использовании слишком длинного кабеля RGB-PC на экране может появиться шум. Рекомендуется использовать кабель длиной до 5 м. Это обеспечит наилучшее качество.

## Поддерживаемое разрешение экрана

Кроме 26/32LB7\*

режим RGB[PC] / HDMI[PC]

Разрешение	Частота горизонтальной развертки (кГц)	Частота вертикальной развертки (Гц)
720x400	31,468	70,08
640x480	31,469	59,94
	37,684	75,00
800x600	37,879	60,31
	46,875	75,00
832x624	49,725	74,55
	48,363	60,00
1024x768	56,476	70,00
	60,123	75,029
1280x768	47,78	59,87
1360x768	47,72	59,8
1366x768	47,56	59,6
1920x1080	66,647	59,988

режим HDMI[DVT]

Разрешение	Частота горизонтальной развертки (кГц)	Частота вертикальной развертки (Гц)
640x480	31,469	59,94
	31,469	60,00
720x480	31,47	59,94
	31,50	60,00
720x576	31,25	50,00
	37,50	50,00
1280x720	44,96	59,94
	45,00	60,00
1920x1080	33,72	59,94
	33,75	60,00
	28,125	50,00
	27,00	24,00
	56,25	50,00
	67,433	59,94
	67,500	60,00

Только 26/32LB7\*

режим RGB[PC] / HDMI[PC]

Разрешение	Частота горизонтальной развертки (кГц)	Частота вертикальной развертки (Гц)
720x400	31,468	70,08
640x480	31,469	59,94
	37,500	75,00
800x600	37,879	60,31
	46,875	75,00
832x624	49,725	74,55
	48,363	60,00
1024x768	56,476	70,00
	60,023	75,023
1280x768	47,649	59,99
1360x768	47,649	59,94
1366x768	47,649	59,94
1920x1080	66,647	59,988

режим HDMI[DVT]

Разрешение	Частота горизонтальной развертки (кГц)	Частота вертикальной развертки (Гц)
640x480	31,469	59,94
	31,469	60,00
720x480	31,47	59,94
	31,50	60,00
720x576	31,25	50,00
	37,50	50,00
1280x720	44,96	59,94
	45,00	60,00
1920x1080	28,125	50,00
	33,72	59,94
	33,75	60,00
	27,000	24,00
	56,250	50,00
	67,433	59,94
	67,500	60,00

# НАСТРОЙКА ВНЕШНЕГО ОБОРУДОВАНИЯ

## Настройка экрана в режиме РС (ПК)

### Автоподстройка (только для режима RGB [PC])

Автоматически регулируется положение картинки и устраняются тряска изображения.

Если изображение телевизора после настройки остается неправильным, требуется дополнительная настройка.

#### Автонастройка

Функция автоматического выравнивания положение экрана, частоты и фазы. Пока идет автоматическая настройка, изображение на несколько секунд может исчезать с экрана.

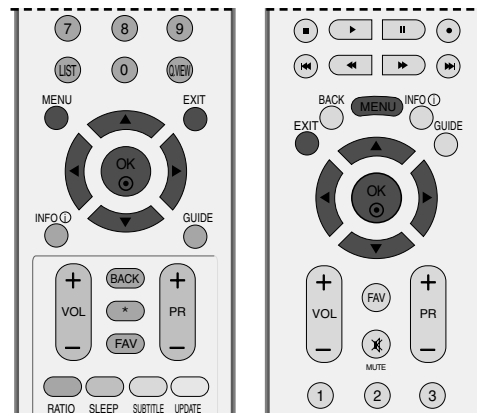

**1** Нажмите кнопку **MENU** (Меню) и с помощью кнопок **▲** или **▼** выберите меню **ЭКРАН**.

**2** Нажмите кнопку **▶**, затем с помощью кнопки **▲** или **▼** выберите пункт **АВТОНАСТРОЙКА**.

**3** Для запуска функции **АВТОНАСТРОЙКА** нажмите кнопку **▶**.

- Когда работа функции автонастройки будет закончена, на экране появится сообщение **ОК**.
- Если положение изображения останется неверным, запустите функцию автонастройки еще раз.
- после выполнения функции требуется дополнительная настройка в режиме RGB (ПК), можно использовать функцию **РУЧ. НАСТРОЙКА**.

**4** Нажмите кнопку **EXIT** для возврата к нормальному просмотру телевизионных программ.

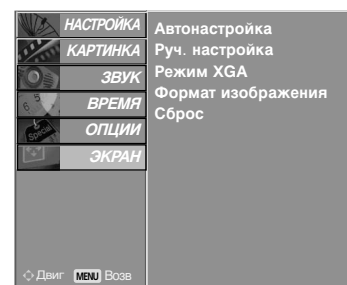

1

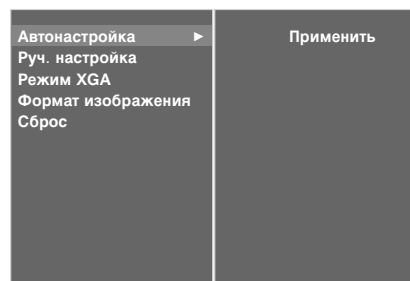

2 3

## Регулировка фазы, частоты, положения экрана

Если после авторегулировки картина не ясна и особенно изображение все еще вибрирует, то регулируйте фазы изображения вручную.

Для корректирования размера крана, регулируйте **ЧАСЫ**.

Эта функция работает в следующих режимах:  
RGB[PC]

**ЧАСЫ** : Эта функция помогает минимизировать любые вертикальные полосы, видимые на экранном фоне. Она также изменяет размер экрана по горизонтали.

**ФАЗА** : Эта функция позволяет удалить любые горизонтальные искажения, а также очистить или повысить четкость изображения символов.

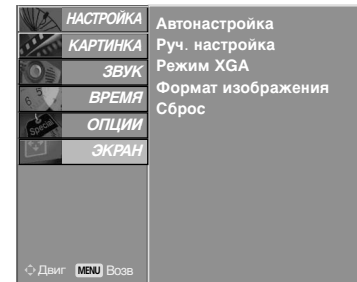
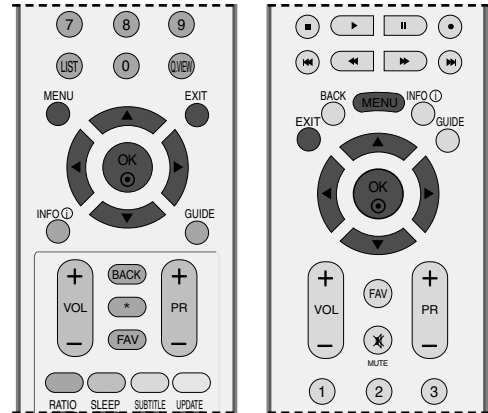

1

- 1 Нажмите кнопку **MENU** (Меню) и с помощью кнопок **▲** или **▼** выберите меню **ЭКРАН**.
- 2 Нажмите кнопку **▶**, затем с помощью кнопки **▲** или **▼** выберите пункт **РУЧ. НАСТРОЙКА**.
- 3 Нажмите кнопку **▶** и с помощью кнопки **▲ / ▼** выберите пункт **ФАЗА, ЧАСЫ, ГОРИЗ. ПОЗ** или **ВЕРТ. ПОЗ**.
- 4 Нажмите кнопку **◀** или **▶** чтобы сделать нужную настройку.
- 5 Нажмите кнопку **EXIT** для возврата к нормальному просмотру телевизионных программ.

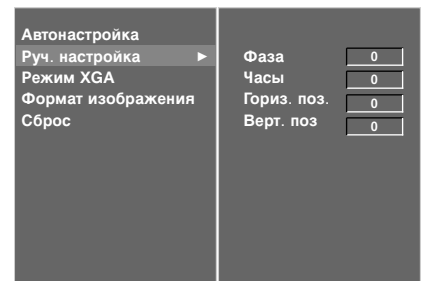

2 3 4

# НАСТРОЙКА ВНЕШНЕГО ОБОРУДОВАНИЯ

## Выбор режима Wide XGA

Для просмотра обычного изображения разрешение в режиме RGB должно совпадать с разрешением, выбранным для режима XGA.

Эта функция работает в следующих режимах:  
RGB[PC]

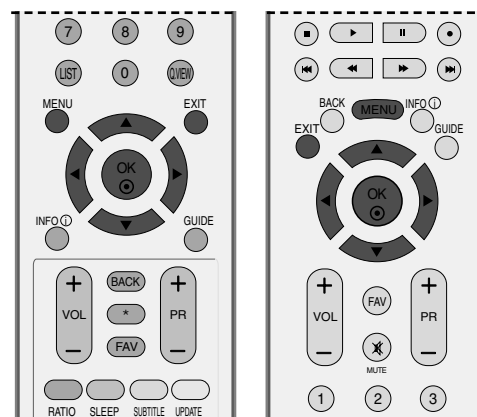

- 1 Нажмите кнопку **MENU** (Меню) и с помощью кнопок ▲ или ▼ выберите меню **ЭКРАН**.
- 2 Нажмите кнопку ► и с помощью кнопки ▲ или ▼ выберите **РЕЖИМ VGA** (или **РЕЖИМ XGA**).
- 3 Нажмите кнопку ► и с помощью кнопки ▲ или ▼ выберите нужное разрешение XGA.
- 4 Нажмите кнопку **EXIT** для возврата к нормальному просмотру телевизионных программ.

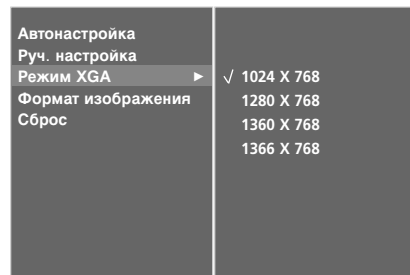
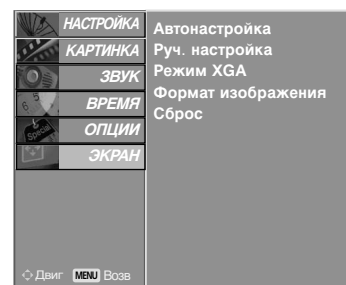



## Сброс (возврат к настройкам производителя)

Эта функция работает в текущем режиме.  
Чтобы сбросить настроенное значение

В моделях LCD TV нельзя использовать режимы **ISM** и **Низкая мощность**.

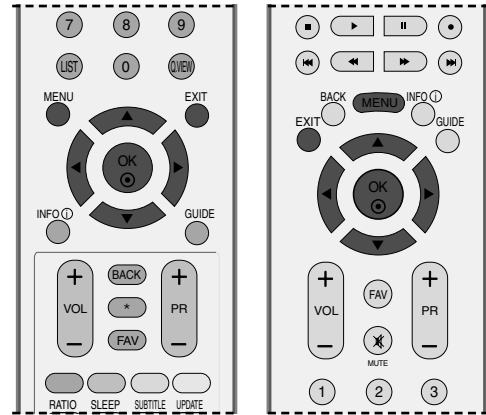

- 1 Нажмите кнопку **MENU** (Меню) и с помощью кнопок ▲ или ▼ выберите меню **КАРТИНКА**.
- 2 Нажмите кнопку ► затем ▲ или ▼ чтобы выбрать **Заводской режим**.
- 3 Нажмите кнопку ► затем ▲ или ▼ чтобы выбрать **Заводск. настр..**
- 4 Нажмите кнопку ►.

На экране появится сообщение “**При нажатии кнопки P/W все пользовательские настройки будут сброшены**”.

- 5 Для ввода пароля из 4 цифр используйте цифровые кнопки .



1



2



3 4

# ПРОСМОТР ПРОГРАММЫ / УПРАВЛЕНИЕ ПРОГРАММАМИ

## Функции клавиш пульта дистанционного управления

Направляйте пульт дистанционного управления на датчик на телевизоре.



**POWER** Нажатие этой кнопки переводит телевизор из режима ожидания в режим **Включено** или из режима **Выключено** в режим ожидания.

**D/A INPUT** Выбор цифрового или аналогового режима. Включает телевизор, находящийся в режиме ожидания.

**TV/RADIO** Выбор канала ТВ или радио в цифровом режиме.

**INPUT** Режимы внешнего входного сигнала переключаются в стандартной последовательности. Включает телевизор из дежурного режима.

**Настройка яркости** Регулировка яркости экрана. Будут восстановлены стандартные настройки яркости путем изменения источника режима.

**ЦВЕТНЫЕ КНОПКИ** Эти кнопки используются для работы с телетекстом (только для моделей телевизоров, поддерживающих **ТЕЛТЕКСТ**) или для **редактирования программ**.

**EXIT** Сброс всех настроек на экранах и возврат в просмотр ТВ из любого меню.

**BACK** Позволяет пользователю переместиться на один шаг назад в диалоговом приложении, EPG или другой функции взаимодействия с пользователем.

**MENU** Выбор меню.

**INFO** Показывает информацию о текущем экране.

**GUIDE** Показывает план программы.

**VOLUME UP /DOWN** Настройка громкости.

**FAV** Выводит заранее определенные избранные программы

**MUTE** Включение и отключение звука.

**Programme UP/DOWN** Выбор программы.

**Цифровые кнопки 0 - 9** Выбор программы.  
Выбор пронумерованных элементов в меню.

**LIST** Выводит на экран таблицу программ.

**Q.VIEW** Возврат к ранее просматриваемой программе.

**MODE** Выбор режим дистанционного управления.

**SIMPLINK** Список видеоустройств, подключенных к ТВ. При нажатии этой кнопки на экране появляется меню Simplink. (► стр.62)

**1 Кнопки ТЕЛЕТЕКСТА** Эти кнопки используются для работы с телетекстом. Более подробно см. раздел 'Телетекст'.

**RATIO** Выбор необходимого формата картинки.

**I/II** Выбор выходного аудиосигнала.

**Кнопки управления VCR/DVD** Управляет некоторыми устройствами записи видеокассет или DVD-проигрывателями, если нажата кнопка режима DVD или видеомэгнитофона. Управлять подключенными видеоустройствами можно при помощи кнопок ▲ или ▼ или ◀ или ▶ и **OK**, а также кнопок воспроизведения, остановки воспроизведения, паузы, быстрой перемотки, быстрой обратной перемотки и пропуска части. (Кнопка ● не предоставляет этих возможностей.)

**ДЖОЙСТИК (Вверх/Вниз/Влево/ Вправо)** Для перемещения по экранным меню и выбора системных настроек.

**OK** Подтверждение выбора или отображение текущего режима.

**SLEEP** Установка таймера автоотключения

**SUBTITLE** Повторно вызывает наиболее часто используемые в цифровом режиме субтитры.

**Установка батарей**

- Откройте крышку отсека для батарей с задней стороны пульта дистанционного управления.
- Вставьте две батареи типа AA 1,5 В, соблюдая полярность ("плюс" к "плюсу", "минус" к "минусу"). Не вставляйте старые или использованные батареи вместе с новыми.
- Закройте крышку.

# ПРОСМОТР ПРОГРАММЫ / УПРАВЛЕНИЕ ПРОГРАММАМИ

## Функции клавиш пульта дистанционного управления

Направляйте пульт дистанционного управления на датчик на телевизоре.

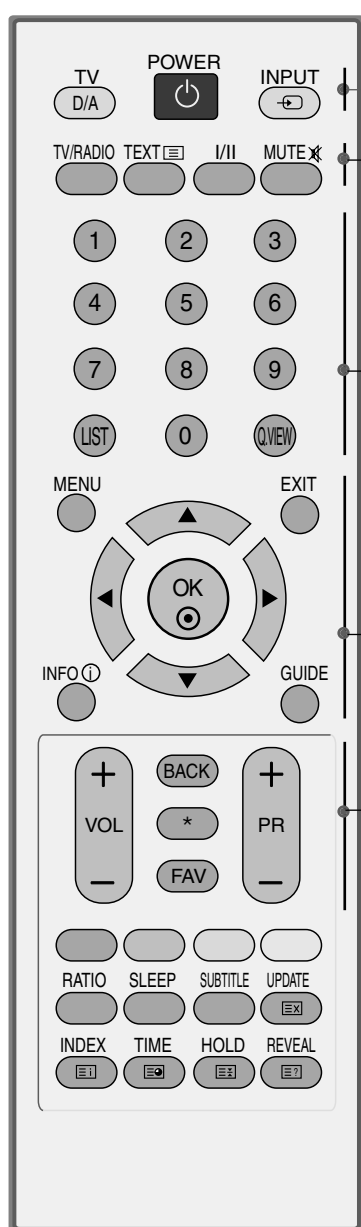

**POWER** Нажатие этой кнопки переводит телевизор из режима ожидания в режим **Включено** или из режима **Выключено** в режим ожидания.

**D/A INPUT** Выбор цифрового или аналогового режима. Включает телевизор, находящийся в режиме ожидания.

**INPUT** Режимы внешнего входного сигнала переключаются в стандартной последовательности. Включает телевизор из дежурного режима.

**TV/RADIO** Выбор канала ТВ или радио в цифровом режиме.

**I/II** Выбор выходного аудиосигнала.

**MUTE** Включение и отключение звука.

**Цифровые кнопки 0 - 9** Выбор программы.  
Выбор пронумерованных элементов в меню.

**LIST** Выводит на экран таблицу программ.

**Q.VIEW** Возврат к ранее просматриваемой программе.

**MENU** Выбор меню.

**EXIT** Сброс всех настроек на экранах и возврат в просмотр ТВ из любого меню.

**INFO** Показывает информацию о текущем экране.

**GUIDE** Показывает план программы.

**ДЖОЙСТИК** (Вверх/Вниз/Влево/Вправо) Для перемещения по экранному меню и выбора системных настроек.

**OK** Подтверждение выбора или отображение текущего режима.

**VOLUME +/-** Настройка громкости.

**BACK** Позволяет пользователю переместиться на один шаг назад в диалоговом приложении, EPG или другой функции взаимодействия с пользователем.

\* Nincs funkciója

**FAV** Выводит заранее определенные избранные программы

**Programme +/-** Выбор программы.

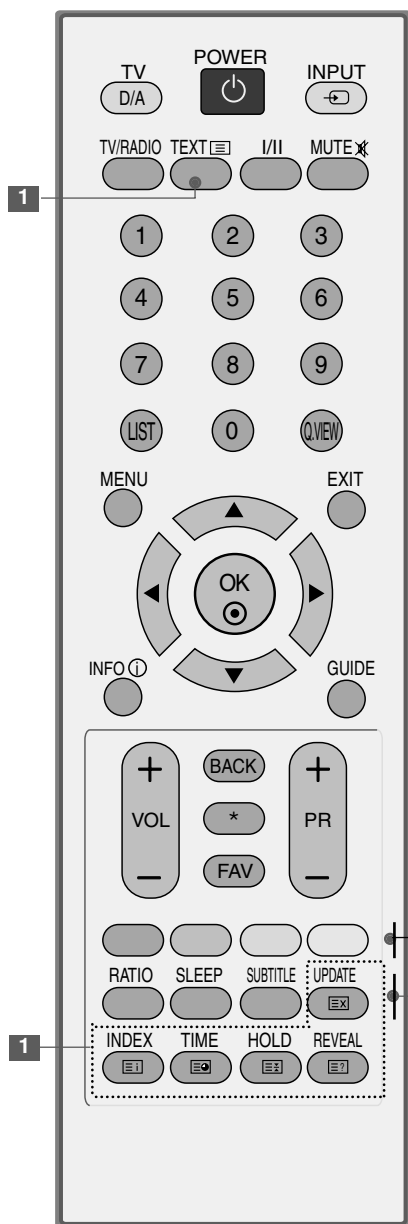

**1** **Кнопки ТЕЛЕТЕКСТА** Эти кнопки используются для работы с телетекстом. Более подробно см. раздел 'Телетекст'.

**ЦВЕТНЫЕ КНОПКИ** Эти кнопки используются для работы с телетекстом (только для моделей телевизоров, поддерживающих ТЕЛЕТЕКСТ) или для редактирования программ.

**RATIO** Выбор необходимого формата картинки.

**SLEEP** Установка таймера автоотключения

**SUBTITLE** Повторно вызывает наиболее часто используемые в цифровом режиме субтитры.

## Установка батарей

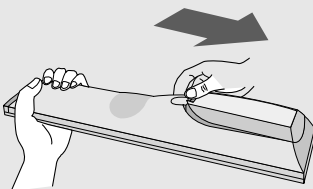

- Откройте крышку отсека для батарей с задней стороны пульта дистанционного управления.
- Вставьте две батареи типа AAA 1,5 В, соблюдая полярность ("плюс" к "плюсу", "минус" к "минусу"). Не вставляйте старые или использованные батареи вместе с новыми.
- Закройте крышку.

## Включение и выключение телевизора

- Если телевизор будет включен, эти функции можно будет использовать.

- 1 Подсоедините кабель питания к телевизору, затем подключите кабель питания к электросети.
- 2 Чтобы включить телевизор, находящийся в режиме ожидания, нажмите кнопки **POWER**, **D/A**, **INPUT**, **PR +** или **-**, **Цифровые кнопки (0~9)** или цифровые кнопки на пульте дистанционного управления.

### Инициализация при включении

Если на экран после включения телевизора выводится экранное меню OSD, можно настроить язык, страну, время и включить автоматическую настройку каналов.

#### *Примечание:*

- а. Оно автоматически убирается с экрана в течение прибл. 40 секунд отсутствия нажатий на кнопки.
- б. Нажмите кнопку **BACK (НАЗАД)**, чтобы перейти от текущего OSD к предыдущему.

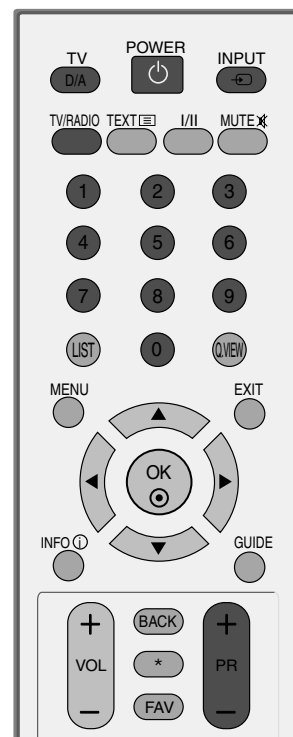
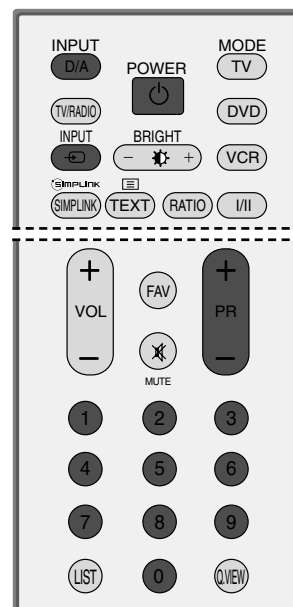

## Выбор программы

- 1 Для выбора программы нажмите кнопку **PR +** или **-** или **Цифровые кнопки** или цифровые кнопки.

## Настройка громкости

- 1 Чтобы настроить громкость звука, нажмите кнопку **VOL +** или **-**.

При желании можно отключить звук, нажав кнопку **MUTE**.

Вновь включить звук можно кнопками **MUTE**, **VOL +** или **-** или **I/II**.

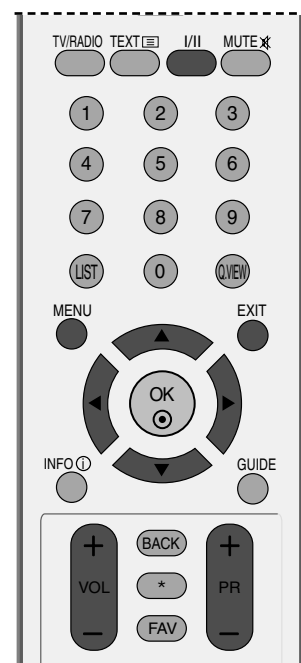
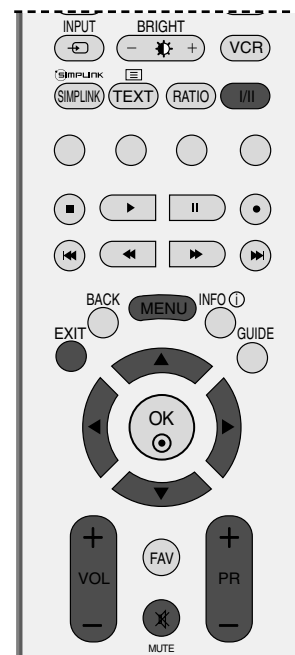

## ВЫБОР ЭКРАННЫХ МЕНЮ И НАСТРОЙКА

Экранное меню OSD телевизора может немного отличаться от изображенного на этом рисунке.

- 1 Нажать кнопку **MENU**, а затем кнопку **▲** или **▼** для отображения каждого меню.
- 2 Для выбора меню нажмите кнопку **▶** затем **▲** или **▼**.
- 3 Измените установку позиций в подменю или меню при помощи кнопок **◀** или **▶**.  
Перейти на верхний уровень можно, нажав кнопки **OK** или **MENU**.

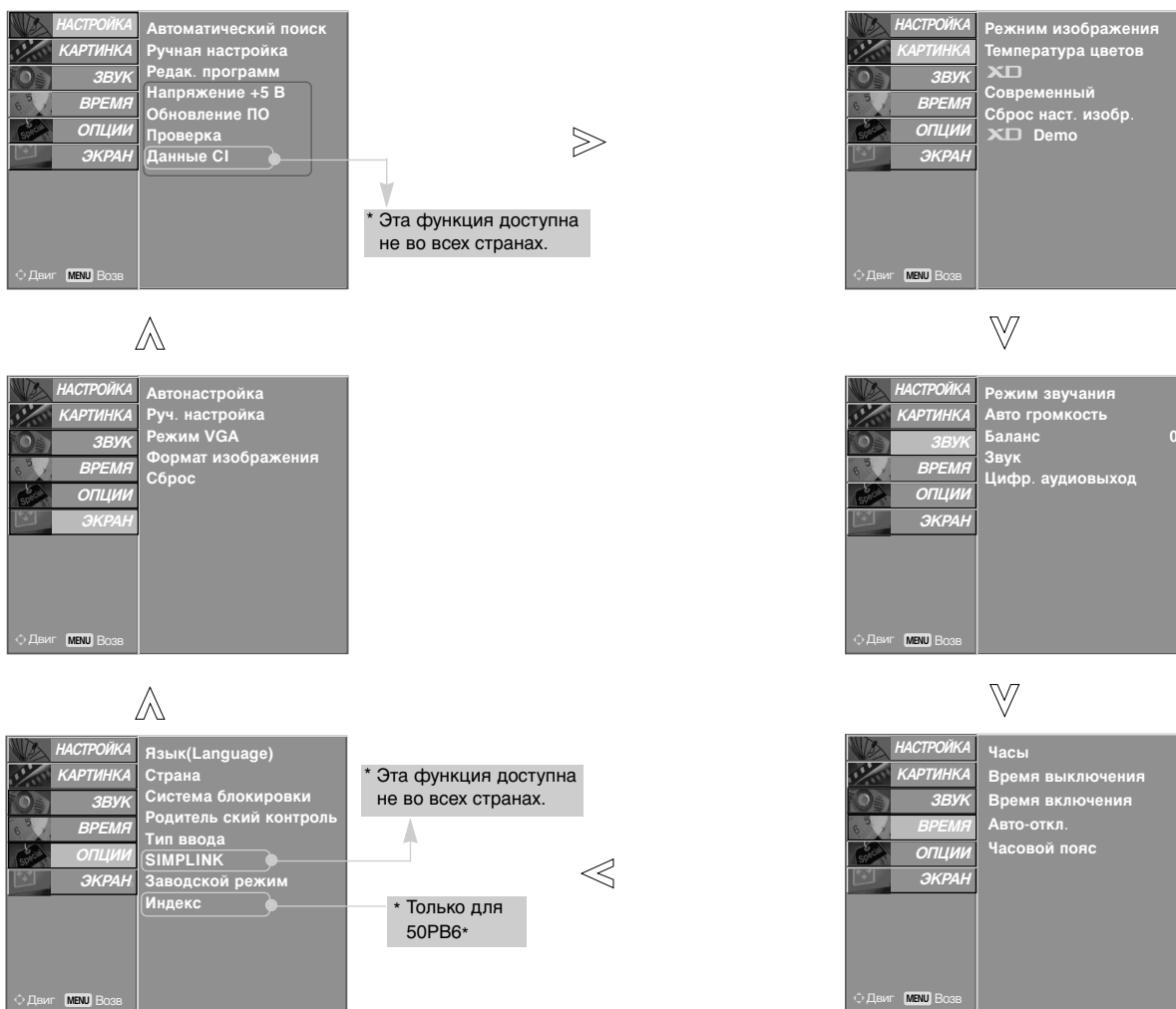

### ! ПРИМЕЧАНИЕ

- ▶ При использовании в моделях ЖК-ТВ пункты **ISM** и **Низк. мощность** недоступны.
- ▶ В аналоговом режиме пункты **Напряжение +5 В**, **Данные CI**, **Обновление ПО** и **Проверка** не выводятся на экран.
- ▶ **Индекс**- только для модели 50PB6\*



# Автоматическая настройка на телевизионные станции (В ЦИФРОВОМ РЕЖИМЕ)

Используется для автоматического поиска и сохранения всех программ.

При запуске автоматического программирования в цифровом режиме вся сохраненная служебная информация будет удалена.

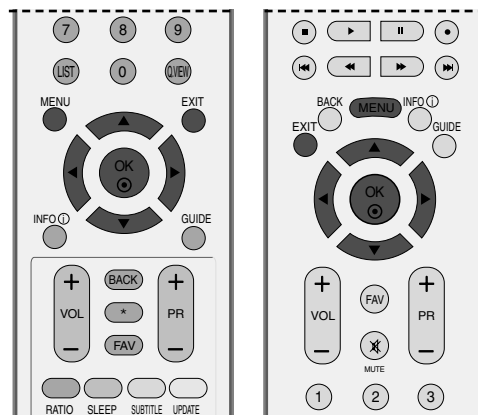

**1** Нажмите кнопку **MENU** (Меню) и с помощью кнопок **▲** или **▼** выберите меню **НАСТРОЙКА**.

**2** Нажмите кнопку **▶** затем **▲** или **▼** чтобы выбрать **АВТО. ПОИСК**.

**3** Для запуска автоматической настройки нажмите кнопку **▶**.  
Для ввода пароля из 4 цифр при включенной системе блокировки (Lock System On) используйте цифровые кнопки.

На экране появится сообщение **ТВся информация о настройке каналов будет обновлена. Продолжить?У**.

Если необходимо продолжать выбирать параметры автонастройки, нажмите кнопку **ДА**, используя кнопки **◀** или **▶**. После этого нажмите кнопку **OK**. В противном случае выберите **НЕТ**.

Чтобы остановить автоматическую настройку, нажмите кнопку **MENU** (Меню).

**4** Нажмите кнопку **EXIT** для возврата к нормальному просмотру телевизионных программ.

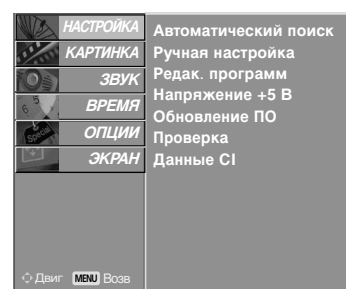

**1**

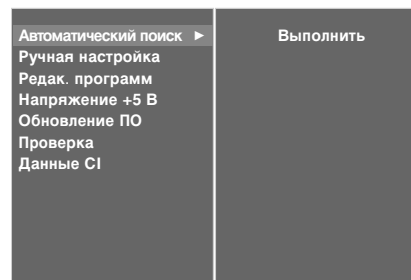

**2**

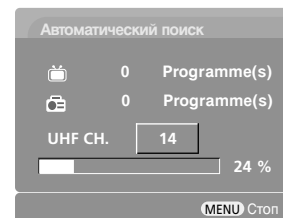

**3**

## Ручная настройка на станции (В ЦИФРОВОМ РЕЖИМЕ)

Настройка программ вручную позволяет добавлять программу в список программ вручную.

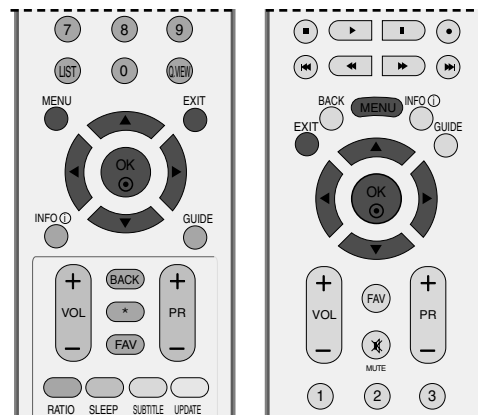

**1** Нажмите кнопку **MENU** (Меню) и с помощью кнопок **▲** или **▼** выберите меню **НАСТРОЙКА**.

**2** Нажмите кнопку **▶** затем **▲** или **▼** чтобы выбрать **РУЧНАЯ НАСТРОЙКА**.

**3** Чтобы выбрать нужный номер канала, нажмите кнопку **▶**, а после нее кнопку **▲** или **▼** или цифровые кнопки.  
Для ввода пароля из 4 цифр при включенной системе блокировки (Lock System On) используйте цифровые кнопки.

**4** Для сохранения настроек нажмите кнопку **OK**.

Если канал, который следовало включить в список каналов, уже включен в этот список, на экране появится сообщение **“Данные канала будут обновлены. Продолжить?”**.

Если необходимо продолжать ручную настройку, нажмите кнопку **ДА**, используя кнопки **◀** или **▶**.

После этого нажмите кнопку **OK**. В противном случае выберите **НЕТ**.

**5** Нажмите кнопку **EXIT** для возврата к нормальному просмотру телевизионных программ.

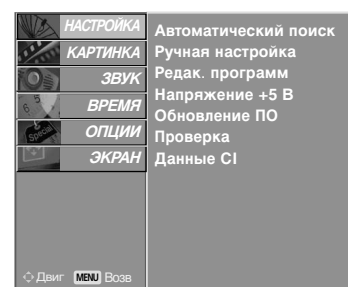

**1**



**2**

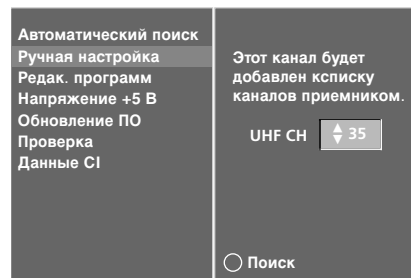

**3 4**

## Редактирование программ (В ЦИФРОВОМ РЕЖИМЕ)

Если номер программы пропускается, значит его невозможно выбрать с помощью кнопок **PR +** или **-** во время просмотра телевизора.

Чтобы выбрать пропущенную программу, наберите номер программы с помощью цифровых кнопок или выберите его в экранном меню **Редак. программ**.

Эта функция позволяет пропускать сохраненные программы.

В некоторых странах можно только перемещать номер программы с помощью **ЖЕЛТОЙ** кнопки.

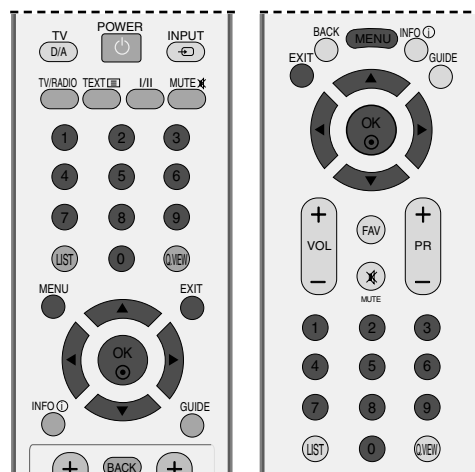

**1** Нажмите кнопку **MENU** (Меню) и с помощью кнопок **▲** или **▼** выберите меню **НАСТРОЙКА**.

**2** Нажмите кнопку **▶** затем **▲** или **▼** чтобы выбрать **РЕДАК. ПРОГРАММ**.

**3** Нажмите кнопку **▶** чтобы появилось меню **РЕДАК. ПРОГРАММ**.

Для ввода пароля из 4 цифр при включенной системе блокировки (Lock System On) используйте цифровые кнопки.

**4** Выберите сохраненную или пропущенную программу с помощью кнопок **▲** или **▼** или **◀** или **▶**.

**5** Нажмите несколько раз **синюю** кнопку, чтобы получить скрытую или пропущенную программу.

Если программы пропускались, пропущенные программы будут выводиться в синем цвете, их нельзя будет выбрать при помощи кнопок **PR +** или **-** в ходе просмотра ТВ.

**6** Нажмите кнопку **EXIT** для возврата к нормальному просмотру телевизионных программ.

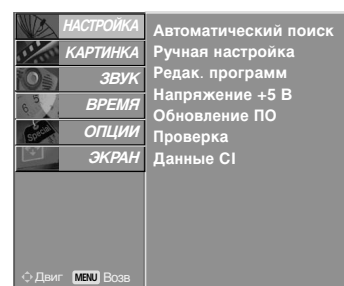

**1**

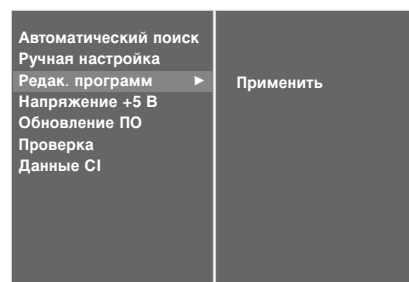

**2 3**

# ПРОСМОТР ПРОГРАММЫ / УПРАВЛЕНИЕ ПРОГРАММАМИ

## Словарик



Выводится при программировании DTV.



Выводится при программировании любимых программ.



Выводится при программировании заблокированных каналов.



Выводится при программировании радиоканалов.



Выводится при программировании MHEG.



Выводится при программировании телетекста.



Выводится при программировании субтитров.



Выводится при программировании шифрования.



Выводится при программировании Dolby.

## ■ пуск номера программы

1 Кнопками ▲ или ▼ или ◀ или ▶ выберите номер программы, подлежащей пропуску.

2 Нажмите **СИНИЮ** кнопку. Номер пропускаемой программы окрасится в синий цвет.

3 Вновь нажмите **СИНИЮ** кнопку, чтобы выключить эту функцию.

Когда номер программы пропускается, это означает, что вы не сможете ее выбрать в нормальном режиме работы телевизора с помощью кнопок **PR +** или - переключения программ.

Чтобы выбрать пропущенную программу, наберите номер программы с помощью цифровых кнопок или выберите его в экранном меню Редак. программ или EPG.

4 Нажмите кнопку **EXIT** для возврата к нормальному просмотру телевизионных программ.

## ■ Блокировка программы (только в режиме с включенной системой блокировки)

1 Выберите программу, которую надо заблокировать, с помощью кнопок ▲ или ▼ или ◀ или ▶.

2 Нажмите **зеленую** кнопку. Перед номером программы появится значок блокировки.

3 Нажмите **зеленую** кнопку еще раз, чтобы отключить эту функцию.

### Примечание:

- ▶ Чтобы смотреть заблокированную программу, введите в систему блокировки пароль из 4 цифр. Убедитесь, что вы запомнили этот номер!
- ▶ Если вы забыли свой пароль, нажмите на пульте дистанционного управления '7', '7', '7', '7'.
- ▶ Если после установки блокировки на программу вы перейдете на другую программу и вернетесь обратно на заблокированную в течение 1 минуты, для выбора заблокированной программы не потребуется вводить пароль.

## ■ Выбор любимой программы

1 Выберите номер любимой программы с помощью кнопок ▲ или ▼ или ◀ или ▶ и нажмите кнопку **FAV** пульта дистанционного управления.

В результате выбранная программа будет включена в список любимых программ, и рядом с номером канала появится знак сердечка.

# ПИТАНИЕ АНТЕННЫ 5 В (ТОЛЬКО В ЦИФРОВОМ РЕЖИМЕ)

Даже при отсутствии специального адаптера питания на 5 В для внешней антенны эта функция может давать на выходе 5 В.

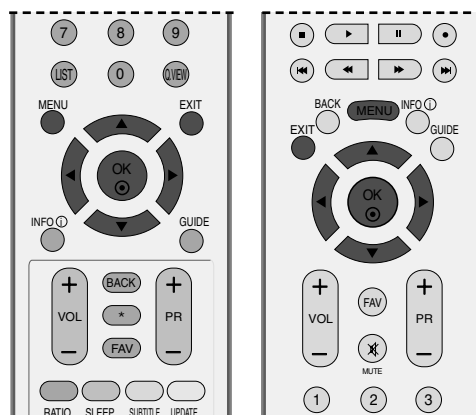

- 1 Нажмите кнопку **MENU** (Меню) и с помощью кнопок **▲** или **▼** выберите меню **НАСТРОЙКА**.
- 2 Нажмите кнопку **▶** затем **▲** или **▼** чтобы выбрать **Напряжение +5 В**.
- 3 Нажмите кнопку **▶**, затем с помощью кнопки **▲** или **▼** выберите значение **ВКЛ.** или **ВЫКЛ..**

В режиме **Напряжение +5 В – Вкл.** при коротком замыкании в телевизоре питание автоматически отключается.

На экране появляется сообщение **“Antenna feed overloaded. Automatically switched off”** (Питание антенны перегружено. Автоматическое отключение).

- 4 Нажмите кнопку **EXIT** для возврата к нормальному просмотру телевизионных программ.

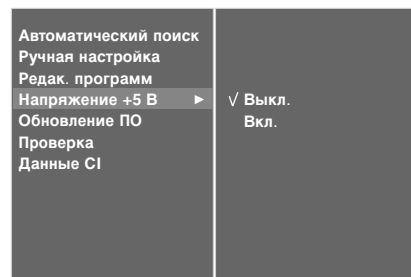
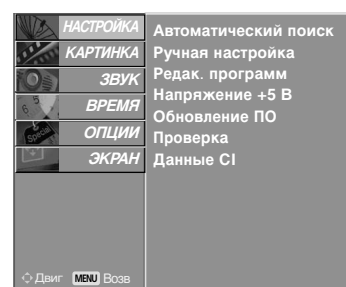

## ОБНОВЛЕНИЕ ПО (ТОЛЬКО В ЦИФРОВОМ РЕЖИМЕ)

Параметр «Обновление ПО» (Software Update) означает, что программное обеспечение можно загрузить через систему цифрового наземного телевидения.

- 1 Нажмите кнопку **MENU** (Меню) и с помощью кнопок **▲** или **▼** выберите меню **НАСТРОЙКА**.
- 2 Нажмите кнопку **▶** затем **▲** или **▼** чтобы выбрать **Обновление ПО**.
- 3 Нажмите кнопку **▶**, затем с помощью кнопки **▲** или **▼** выберите значение **Вкл.** или **Выкл.**.
  - Выбрав значение **Вкл.**, пользователь подтверждает сообщение о том, что имеется новое программное обеспечение.
- 4 Нажмите кнопку **EXIT** для возврата к нормальному просмотру телевизионных программ.

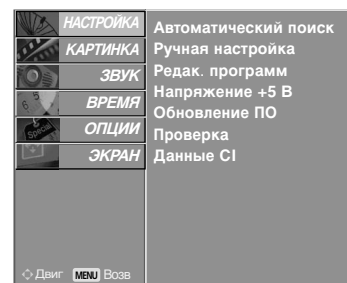
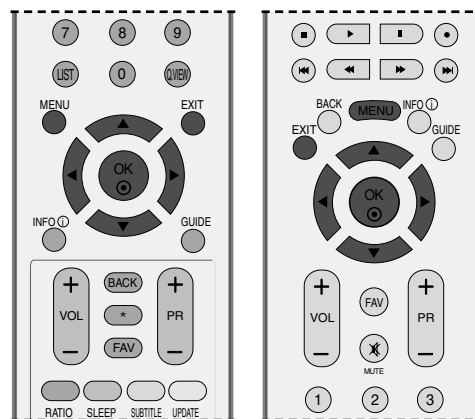

1

\* При настройке **Обновление ПО**



Иногда передача измененной цифровой информации о программном обеспечении может быть вызвана из меню на экране ТВ.



Используя кнопки **◀** или **▶**, выберите пункт **ДА**. На экране появится следующая картина.



После завершения обновления программного обеспечения система перезапускается в течение одной минуты.

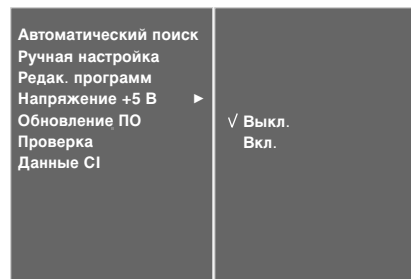

2 3

- При обновлении программного обеспечения:

- Питание телевизора отключать нельзя.
- Отключать телевизор нельзя.
- Отсоединять антенну нельзя.
- В ходе процесса обновления не следует отключать питание телевизора.
- В это время не следует нажимать кнопку питания.
- После обновления программного обеспечения можно проверить версию обновленного программного обеспечения в меню Проверка.

# Проверка (ТОЛЬКО В ЦИФРОВОМ РЕЖИМЕ)

Эта функция позволяет просматривать данные о производителе, модели/типе телевизора, серийный номер и версию программного обеспечения.

Выводится информация и уровень сигнала включенного MUX.

Выводится информация о сигнале и имя сервиса выбранного MUX.

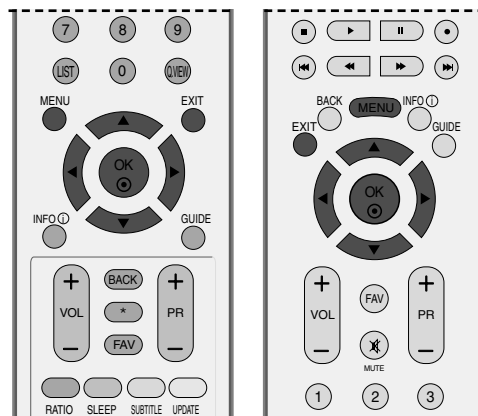

**1** Нажмите кнопку **MENU** (Меню) и с помощью кнопок **▲** или **▼** выберите меню **НАСТРОЙКА**.

**2** Нажмите кнопку **▶** затем **▲** или **▼** чтобы выбрать **Проверка**.

**3** Для просмотра данных о производителе, модели/типе телевизора, серийного номера и версии программного обеспечения нажмите кнопку **▶**.

**4** Нажмите кнопку **EXIT** для возврата к нормальному просмотру телевизионных программ.

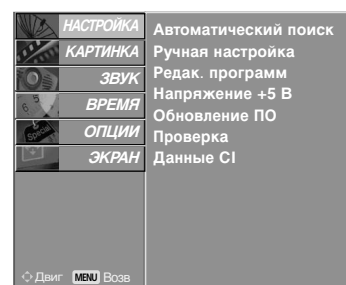

**1**

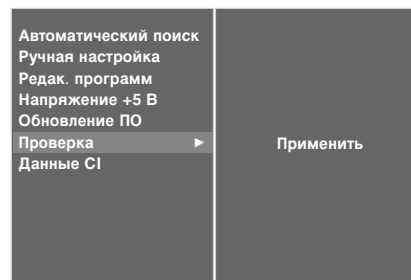

**2**



**3**

## ИНФОРМАЦИЯ О СИ [ОБЩЕМ ИНТЕРФЕЙСЕ] (ТОЛЬКО В ЦИФРОВОМ РЕЖИМЕ)

Эта функция позволяет просматривать шифрованные услуги (платные услуги). Если снять модуль CI, воспользоваться платными услугами будет невозможно. После того как модуль будет вставлен в разъем CI, откроется доступ к меню модуля. Для покупки модуля и смарт-карты свяжитесь со своим дилером поддержки. Не вставляйте и не извлекайте модуль CAM из телевизора слишком часто. Это может вызвать проблемы. При включении телевизора после установки модуля CI звук часто будет отсутствовать.

Наличие модуля CI и смарт-карты может сделать картинку неестественной.

В зависимости от технических особенностей теле- и радиовещания конкретной страны функция CI (общий интерфейс) может не действовать.

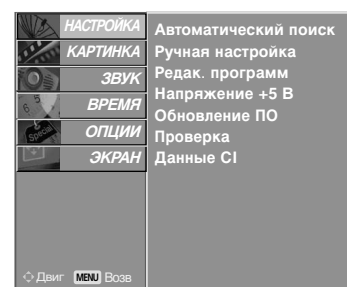
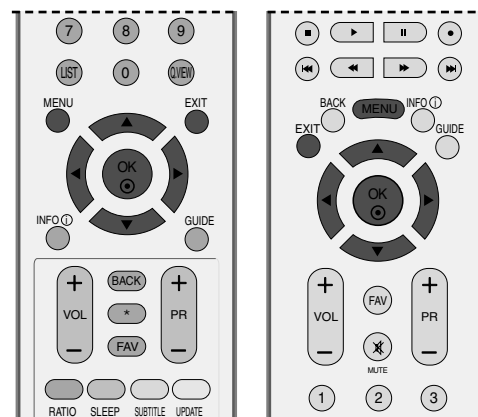

- 1 Нажмите кнопку **MENU** (Меню) и с помощью кнопка ▲ или ▼ выберите меню **НАСТРОЙКА**.
- 2 Нажмите кнопку ► затем ▲ или ▼ чтобы выбрать **Данные CI**.
- 3 Нажмите кнопку ►, а затем кнопку **OK**.
- 4 Нажмите кнопку ▲ или ▼, чтобы выбрать нужный элемент: информацию о модуле, информацию о смарт-карте, язык или загрузку программного обеспечения и т. п.
- 5 Затем нажмите кнопку **OK**.
- 6 Нажмите кнопку **EXIT** для возврата к нормальному просмотру телевизионных программ.

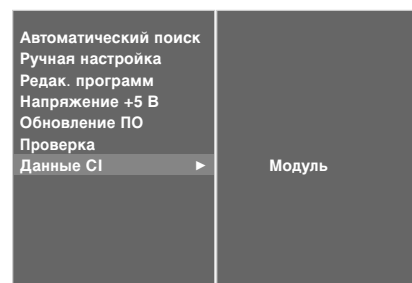

- Данный OSD приведен только для иллюстрации, параметры меню и формат экрана могут варьироваться в зависимости от поставщика цифровых платных видеослуг.
- Вы можете изменить экран меню CI (общего интерфейса) и услуги у вашего дилера.

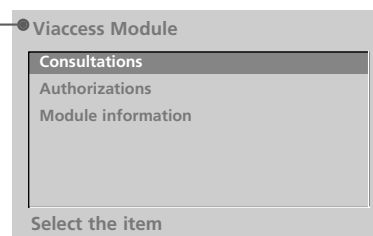



# Автоматическая настройка на телевизионные станции (В АНАЛОГОВОМ РЕЖИМЕ)

При использовании этого способа запоминается настройка на все принимаемые телевизионные станции. Режим автоматической настройки рекомендуется использовать, когда вы только что приобрели телевизор.

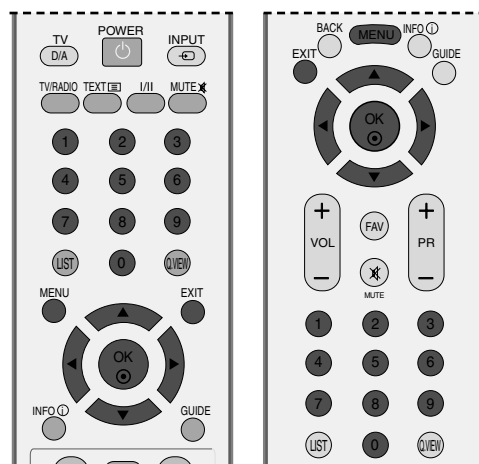

**1** Нажмите кнопку **MENU** (Меню) и с помощью кнопок **▲** или **▼** выберите меню **НАСТРОЙКА**.

**2** Нажмите кнопку **▶** затем **▲** или **▼** чтобы выбрать **Автоматический поиск**.

**3** Нажмите кнопку **▶**, чтобы выбрать значение **Система**. Выберите систему ТВ с помощью кнопки **◀** или **▶**;

- L** : SECAM LL' (не во всех моделях)
- BG** : PAL BG SECAM BG Европа Восточная Европа Азия Новая Зеландия Ближний Восток Африка
- I** : PAL I1 Великобритания Ирландия Гонконг Южная Африка
- DK** : PAL DK SECAM DK Восточная Европа Китай Африка СНГ

**4** С помощью кнопки **▼** выберите пункт **Запомнить**.

Используя кнопку **◀** или **▶** или цифровых кнопок, выберите в меню **Запомнить** номер начальной программы.

**5** Нажмите кнопку **▼**, чтобы выбрать значение **Выполнить**.

Запоминается настройка на все принимаемые телевизионные станции. Наименование станции закрепляется за теми станциями, которые передают VPS (служба вещания видео программ), PDC (регулирование вещания программ) или данные ТЕЛТЕКСТА.

Если станции невозможно присвоить наименование, то в этом случае присваивается номер канала и сохраняется под обозначением **C** (V/UNF 01-69) или **S** (диапазон кабельной сети 01-47), идущим вслед за номером.

Чтобы остановить автоматическую настройку, нажмите кнопку **MENU** (**Меню**).

Когда автоматическая настройка завершена, на экране появляется меню **'РЕДАК. ПРОГРАММ'**.

Для редактирования запомненных программ обратитесь к разделу **'РЕДАК. ПРОГРАММ'**.

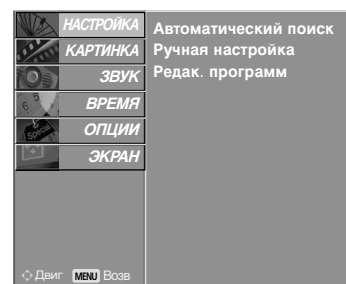

**1**

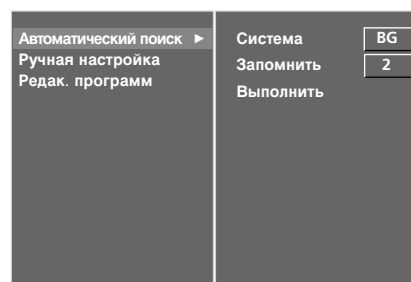

**2 3 4 5**

## Ручная настройка на станции (В АНАЛОГОВОМ РЕЖИМЕ)

Режим ручной предварительной установки телевизионных каналов позволяет вам настроить телевизионные станции и расположить их в любой удобной для вас последовательности.

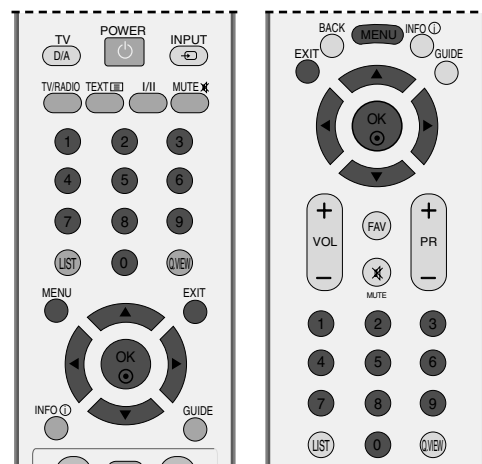

1 Нажмите кнопку **MENU** (Меню) и с помощью кнопок ▲ или ▼ выберите меню **НАСТРОЙКА**.

2 Нажмите кнопку ► затем ▲ или ▼ чтобы выбрать **Ручная настройка**.

3 Нажмите кнопку ►, чтобы выбрать пункт **Память**.

Используя кнопку ◀ или ▶ или цифровые кнопки, выберите в меню **Память** номер нужной программы.

4 Нажатием кнопки ▼ выберите пункт меню **Система**. Нажмите кнопку ▲ или ▼, чтобы выбрать системное меню телевизора.

**L** : SECAM LL' (не во всех моделях)

**BG** : PAL BG SECAM BG Европа Восточная Европа Азия Новая Зеландия Ближний Восток Африка

**I** : PAL III Великобритания Ирландия Гонконг Южная Африка

**DK** : PAL DK SECAM DK Восточная Европа Китай Африка СНГ

5 Нажмите кнопку ▼, чтобы выбрать значение **Диапазон**. Нажмите кнопки ◀ или ▶, чтобы выбрать **V/UHF** или **Кабель**.

6 Нажатием кнопки ▼ выберите пункт меню **Канал**. Нужный номер программы можно выбрать кнопками ▲ или ▼ или цифровой кнопкой.

По возможности выбирайте номер канала с помощью цифровых кнопок.

7 Нажатием кнопки ▼ выберите пункт меню **Поиск**. Нажмите кнопку ▲ или ▼, чтобы начать поиск в меню Поиска.

8 Нажмите кнопку **OK**.

9 Чтобы сохранить настройку на следующую станцию, повторите шаги с 3 по 8.

10 Нажмите кнопку **EXIT** для возврата к нормальному просмотру телевизионных программ.

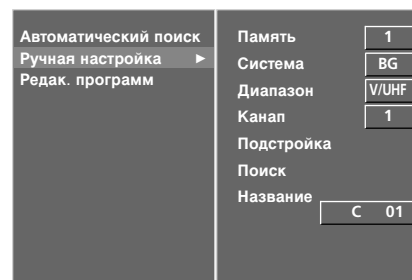
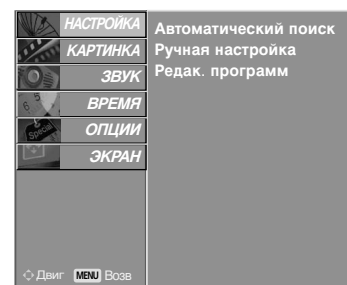

## Точная настройка (В АНАЛОГОВОМ РЕЖИМЕ)

Обычно точная настройка бывает необходимой лишь при плохом качестве принимаемого сигнала.

- 1 Нажмите кнопку **MENU** (Меню) и с помощью кнопок ▲ или ▼ выберите меню **НАСТРОЙКА**.
- 2 Нажмите кнопку ► затем ▲ или ▼ чтобы выбрать **Ручная настройка**.
- 3 Нажмите кнопку ► затем ▲ или ▼ выберите пункт меню **Подстройка**.
- 4 Нажатием кнопок ► затем ◀ или ▶ точно настройтесь на станцию, чтобы добиться наилучшего качества изображения и звука на **ПОДСТРОЙКА** меню.
- 5 Нажмите кнопку **OK**.
- 6 Нажмите кнопку **EXIT** для возврата к нормальному просмотру телевизионных программ.

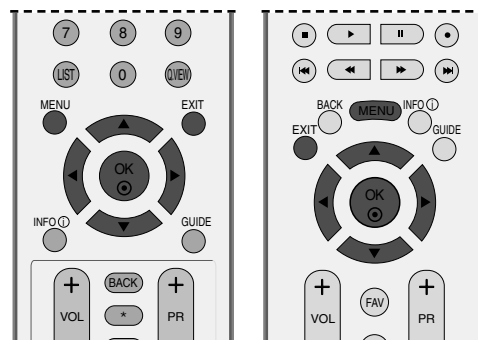

## Присвоение названия станции (В АНАЛОГОВОМ РЕЖИМЕ)

Также вы можете дать программе имя, состоящее из пяти символов для каждого номера программы.

- 1 Нажмите кнопку **MENU** (Меню) и с помощью кнопок ▲ или ▼ выберите меню **НАСТРОЙКА**.
- 2 Нажмите кнопку ► затем ▲ или ▼ чтобы выбрать **Ручная настройка**.
- 3 Нажмите кнопку ► затем ▲ или ▼ выберите пункт меню **Название**.
- 4 Нажмите кнопку ► затем ▲ или ▼. Можно использовать буквы алфавита от **A** до **Z**, цифры от **0** до **9**, знаки **+/-** и пробелы.
- 5 Выберите положение с помощью кнопок ◀ или ▶, затем введите следующий символ и т.д.
- 6 Нажмите кнопку **OK**.
- 7 Нажмите кнопку **EXIT** для возврата к нормальному просмотру телевизионных программ.

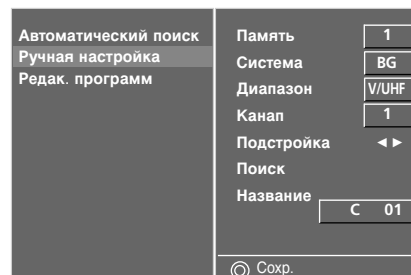

2 3 4 5

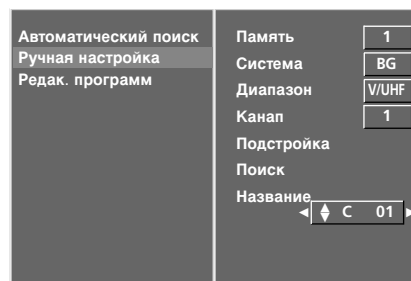

2 3 4 5 6

## Редактирование программ (В АНАЛОГОВОМ РЕЖИМЕ)

Эта функция позволяет вам удалять или пропускать сохраненные программы. Вы можете также переместить некоторые станции на другие номера программ или вставить Пустую станцию на выбранный номер программы.

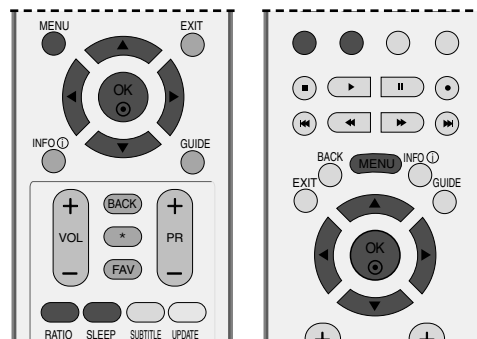

- 1 Нажмите кнопку **MENU** (Меню) и с помощью кнопок ▲ или ▼ выберите меню **НАСТРОЙКА**.
- 2 Нажмите кнопку ► затем ▲ или ▼ чтобы выбрать **Редак. программ**.
- 3 Нажмите кнопку ► чтобы появилось меню **Редак. программ**.

### ■ Удаление программы

- a Кнопками ▲ или ▼ или ◀ или ▶ выберите программу, подлежащую удалению.
- b Дважды нажмите **КРАСНУЮ** кнопку. Выбранная программа удаляется, а все последующие программы перемещаются вверх на одну позицию.

### ■ Копирование программы

- a Кнопками ▲ или ▼ или ◀ или ▶ выберите программу, подлежащую копированию.
- b Нажмите **ЗЕЛЕНУЮ** кнопку. Все последующие программы перемещаются вперед на одну позицию.

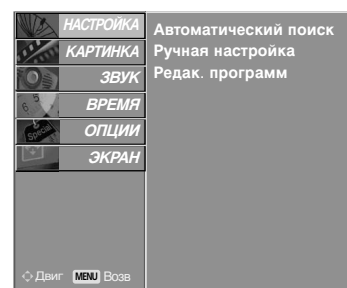

1

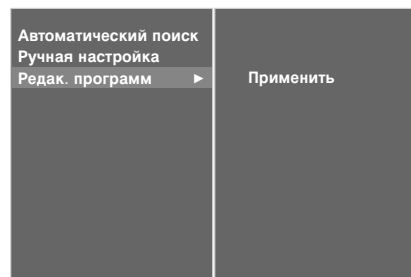

2

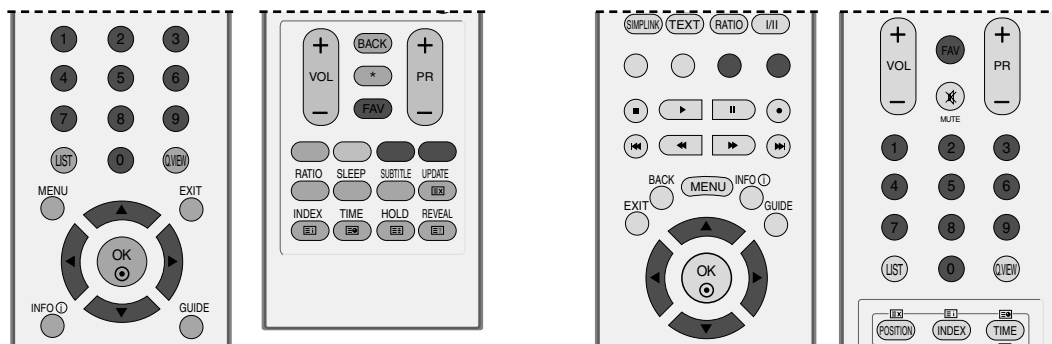

### ■ Перемещение программы

- a Кнопками ▲ или ▼ или ◀ или ▶ выберите программу, подлежащую перемещению.
- b Нажмите **ЖЕЛТУЮ** кнопку.
- c Переместите программу на желаемый номер программы с помощью кнопок ▲ или ▼ или ◀ или ▶.
- d Вновь нажмите **ЖЕЛТУЮ** кнопку, чтобы выключить эту функцию.

### ■ пуск номера программы

- a Кнопками ▲ или ▼ или ◀ или ▶ выберите номер программы, подлежащей пропуску.
- b Нажмите **СИНЮЮ** кнопку. Номер пропускаемой программы окрасится в синий цвет.
- c Вновь нажмите **СИНЮЮ** кнопку, чтобы выключить эту функцию.
- d Когда номер программы пропускается, это означает, что вы не сможете ее выбрать в нормальном режиме работы телевизора с помощью кнопок **PR +** или - переключения программ.

Если вы пожелаете выбрать программу с пропущенным номером, напрямую введите номер программы с помощью цифровых кнопок или выберите ее в меню редактирования программ или в таблице программ.

### ■ Выбор любимой программы

- a Выберите номер любимой программы с помощью кнопок ▲ или ▼ или ◀ или ▶.
- b Нажмите кнопку **FAV**.

Выбранная программа будет добавлена к списку любимых программ, и рядом с номером программы появится знак сердечка.

## Вызов таблицы программ

Вы можете проверить сохраняемые в памяти программы, вызвав на экран таблицу программ.

### ■ Вывод на экран таблицы программ

- 1 Нажмите кнопку **LIST** (список), чтобы вывести на экран таблицу программ.

Таблица программ появляется на экране.

- Вы можете обнаружить, что некоторые программы имеют номера синего цвета. Они были установлены на пропуск при автоматической настройке или в режиме редактирования программ.
- У некоторых программ в таблице программ показан только номер канала и это означает, что отсутствует присвоенное им название станции.

### ■ Выбор программы в таблице программ

- 1 Выберите программу нажатием кнопок ▲ или ▼ или ◀ или ▶.
- 2 Затем нажмите кнопку **OK**. Телевизор переключится на программу с выбранным номером.

### ■ Просмотр страниц таблицы программ

Это страницы списка программ, которые могут содержать до 100 программ.

- 1 Страницы последовательно перелистываются нажатием кнопок ▲ или ▼ или ◀ или ▶.
- 2 Нажмите кнопку **LIST** для возврата к нормальному просмотру телевизионных программ.

### ■ Вывод таблицы любимых программ

Для вывода меню таблицы любимых программ нажмите кнопку **FAV**.

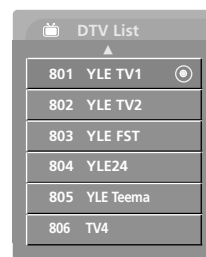
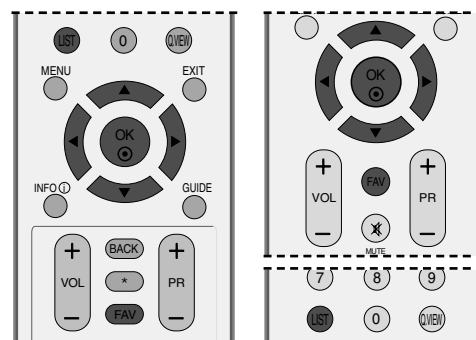

< В ЦИФРОВОМ РЕЖИМЕ >

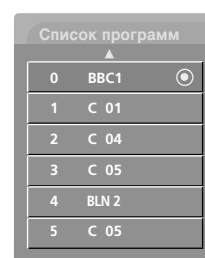

< В АНАЛОГОВОМ РЕЖИМЕ >

### Словарик

♥ Выводится при программировании любимых программ.

🔒 Выводится при программировании заблокированных каналов.

## Тип ввода

Устанавливает метку на любой источник сигнала, который не используется при нажатии кнопки **INPUT**.

- 1 Нажмите кнопку **MENU** (Меню) и с помощью кнопок ▲ или ▼ выберите меню **ОПЦИИ**.
- 2 Нажмите кнопку ► затем ▲ или ▼ чтобы выбрать **Тип ввода**.
- 3 Нажмите кнопку ► и с помощью кнопок ▲ или ▼ выберите вход: AV1, AV2, Comp., RGB, HDMI1 или HDMI2.
- 4 Для выбора метки нажмите кнопку ◀ или ▶.
- 5 Нажмите кнопку **EXIT** для возврата к нормальному просмотру телевизионных программ.

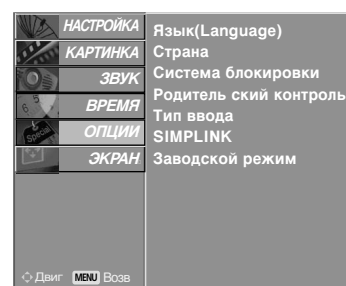
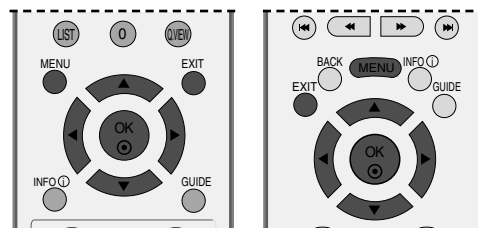

1



2 3 4

## Индекс (Только для 50PB6\*)

Вы можете включать или отключать FRONT DISPLAY (передний дисплей).

- 1 Нажмите кнопку **MENU** (Меню) и с помощью кнопок ▲ или ▼ выберите меню **ОПЦИИ**.
- 2 Нажмите кнопку ► затем ▲ или ▼ чтобы выбрать **Тип ввода**.
- 3 Нажмите кнопку ►, затем с помощью кнопки ▲ или ▼ выберите значение **Вкл.** или **Выкл.**.  
  
Если вы выбираете режим **Вкл.**, FRONT DISPLAY ярко светится.
- 4 Для возврата к нормальному телевизионному изображению нажмите кнопку **EXIT**.

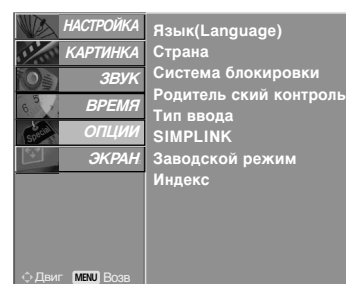

1

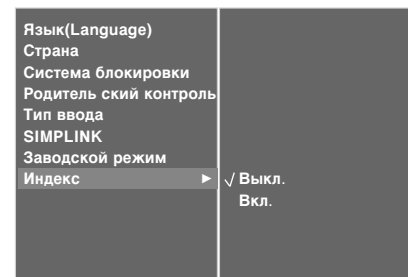

2 3

# ПРОСМОТР ПРОГРАММЫ / УПРАВЛЕНИЕ ПРОГРАММАМИ



(Кроме 42/50PC3\*)

Работает только с устройством, имеющим логотип SIMPLINK. Проверьте наличие логотипа SIMPLINK.

Simplink позволяет управлять записями и воспроизводить их на других видеоустройствах, подключенных к ТВ при помощи кабеля HDMI, не используя дополнительных кабелей и без какой-либо дополнительной настройки.

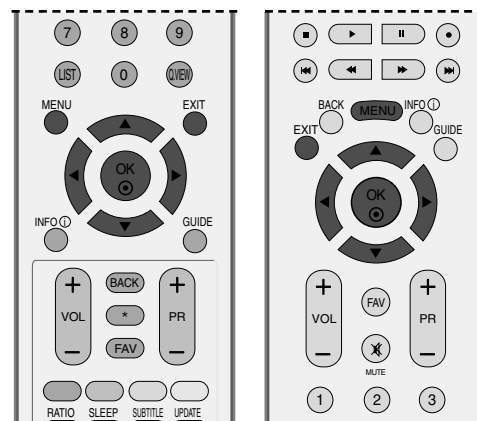

Если вам не требуется меню SIMPLINK, выберите **Выкл..**

В модели 26/32LB7\* функция SIMPLINK не поддерживается входом 3 HDMI.

**1** Нажмите кнопку **MENU** (Меню) и с помощью кнопок **▲** или **▼** выберите меню **ОПЦИИ**.

**2** Нажмите кнопку **▶** затем **▲** или **▼** чтобы выбрать **SIMPLINK**.

**3** Нажмите кнопку **▶**, затем с помощью кнопки **▲** или **▼** выберите значение **Вкл.** или **Выкл..**

**4** Нажмите кнопку **EXIT** для возврата к нормальному просмотру телевизионных программ.

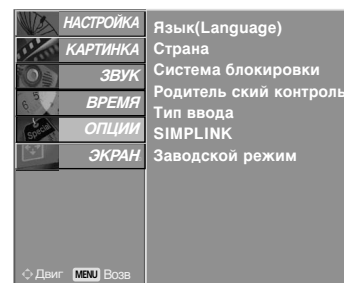

**1**

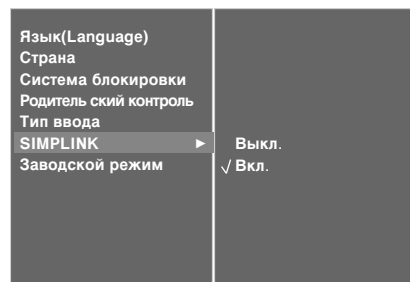

**2 3**



## Функции SIMPLINK

### Воспроизведение записи/диска

Управлять подключенными видеоприборами можно при помощи кнопок ▲ или ▼ или ◀ или ▶ и ОК, а также кнопок воспроизведения, остановки воспроизведения, паузы, быстрой перемотки, быстрой обратной перемотки и пропуска части.

### Прямое воспроизведение

После подключения видеоприборов к ТВ можно непосредственно управлять этими приборами и воспроизводить мультимедиа без дополнительных настроек.

### Выбор видеоприбора

Позволяет выбрать одно из видеоприборов, подключенных к ТВ, и запустить его для воспроизведения записей.

### Отключение всех устройств

При отключении ТВ все подключенные к нему приборы также отключаются.

### Переключение аудиовыхода

Предоставляет простой способ переключения аудиовыхода.

**\*Устройство, подключенное к ТВ при помощи кабеля HDMI, но не поддерживающее Simplink, не предоставляет такой возможности.**

## Меню SIMPLINK

Нажмите кнопки ▲ или ▼ или ◀ или ▶, затем с помощью кнопки ОК выберите нужный источник SIMPLINK.

- 1 **TV viewing (Просмотр ТВ):** переключение на предыдущий канал ТВ независимо от текущего режима.
- 2 **DISC playback (Воспроизведение с диска):** выбор подключенных дисков и запуск воспроизведения. Если доступны несколько дисков, названия дисков будут выведены в нижней части экрана.
- 3 **VCR playback (Воспроизведение VCR):** воспроизведение и управление подключенным VCR.
- 4 **HDD Recordings playback (Воспроизведение записей с HDD):** воспроизведение и управление записями, хранящимися на HDD.
- 5 **Audio Out to Home theatre/Audio Out to TV (Вывод звука на домашний кинотеатр/Вывод звука на ТВ):** выбор динамиков домашнего кинотеатра или ТВ для вывода звука.



### ! ПРИМЕЧАНИЕ

- ▶ Подключите кабель HDMI к HDMI/DVI IN или разъему (HDMI выход), расположенному на задней стороне устройства SIMPLINK терминалу HDMI IN.
- ▶ Для домашнего кинотеатра с функцией SIMPLINK после подключения HDMI терминала указанным выше методом, подключите кабель DIGITAL AUDIO OUT к терминалу DIGITAL AUDIO IN, расположенному на задней стороне телевизора и разъему OPTICAL на задней панели устройства SIMPLINK.
- ▶ При работе с внешним устройством с функцией SIMPLINK, нажмите кнопку MODE на пульте дистанционного управления телевизором и используйте его для управления.
- ▶ Когда источник сигнала подключается к другому источнику с помощью кнопки INPUT на пульте дистанционного управления, устройство использующее функцию SIMPLINK останавливается.
- ▶ При выборе или управлении медиа-устройством с функцией домашнего кинотеатра, динамик автоматически переключается на К\* (прослушивание через домашний кинотеатр).

# КОНТРОЛЬ ИЗОБРАЖЕНИЯ

## EPG (ЭЛЕКТРОННОЕ РУКОВОДСТВО ПО ПРОГРАММАМ) (В ЦИФРОВОМ РЕЖИМЕ)

Эта система содержит электронное руководство по программам (EPG), которое помогает пользователю в навигации по всем имеющимся параметрам изображения.

EPG поддерживает такую информацию, как списки программ, время начала и окончания для всех имеющихся услуг. Кроме того, часто в EPG присутствует подробная информация о программах (наличие и количество таких подробных описаний программ может быть различным, в зависимости от конкретной вещающей компании).

Эта функция может использоваться только при широковещательном распространении информации для EPG вещающими компаниями.

EPG содержит описание программ на следующие 8 дней.

### Включение и отключение EPG

- 1 Нажмите кнопку **GUIDE**, чтобы включить EPG.
- 2 Еще раз нажмите кнопку **GUIDE** или **EXIT**, чтобы отключить EPG и вернуться к обычному просмотру ТВ.

### Выбор программы

- 1 Для выбора нужной программы нажмите кнопки **▲** или **▼**, **◀** или **▶**, **PR +** или **-**, после этого нажмите кнопку **OK** для просмотра выбранной программы.



## Функции кнопок в режиме руководства NOW/NEXT

Кнопки пульта дистанционного управления	Функция
КРАСНЫЙ ЖЕЛТАЯ	Изменить режим EPG Войти в режим настройки таймера записи/напоминания
СИНЯЯ	Войти в режим списка таймера записи/напоминания
●	Изменить на выбранный канал
◀ или ▶	Выбрать текущую (NOW) или следующую (NEXT) программу
▲ или ▼	Выбрать телепрограмму
PR + или -	На страницу вверх/вниз
GUIDE/EXIT	Отключить EPG
TV/RADIO	Выбрать программу ТВ или радио
INFO ⓘ	Включить или отключить подробную информацию

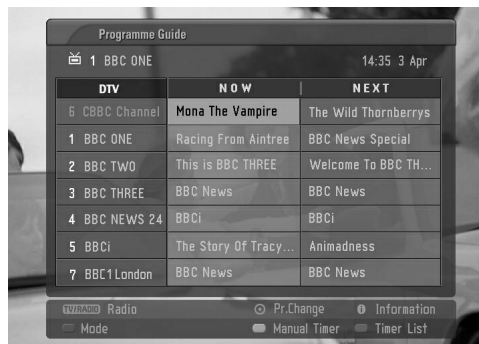

## Функции кнопок в режиме программы на 8 дней

Кнопки пульта дистанционного управления	Функция
КРАСНЫЙ ЗЕЛЕНАЯ ЖЕЛТАЯ	Изменить режим EPG Войти в режим установки даты Войти в режим настройки таймера записи/напоминания
СИНЯЯ	Войти в режим списка таймера записи/напоминания
●	Изменить на выбранный канал
◀ или ▶	Выбрать текущую (NOW) или следующую (NEXT) программу
▲ или ▼	Выбрать телепрограмму
PR + или -	На страницу вверх/вниз
GUIDE/EXIT	Отключить EPG
TV/RADIO	Выбрать программу ТВ или радио
INFO ⓘ	Включить или отключить подробную информацию



## Функции кнопок в режиме изменения даты

Кнопки пульта дистанционного управления	Функция
ЗЕЛЕНАЯ	Отключить режим установки даты
●	Изменить на выбранную дату
◀ или ▶	Выбрать дату
▼	Отключить режим установки даты
GUIDE/EXIT	Отключить EPG



# КОНТРОЛЬ ИЗОБРАЖЕНИЯ

## Функции кнопок в окне расширенного описания

Кнопки пульта дистанционного управления	Функция
▲ или ▼	Текст вверх/вниз
ЖЕЛТАЯ	Войти в режим настройки таймера записи/напоминания
INFO ⓘ	Включить или отключить подробную информацию
GUIDE/EXIT	Отключить EPG



## Функции в режиме записи/напоминания

- Эта функция доступна, только если записывающее оборудование, использующее передачу сигналов о записи pin8, подключено к терминалу DTV-OUT с помощью кабеля SCART.

Кнопки пульта дистанционного управления	Функция
ЖЕЛТАЯ	Перейти в режим программы или списка таймера
●	Установить таймер записи/напоминания
◀ или ▶	Выбор типа, услуги, даты или времени начала/окончания
▲ или ▼	Параметры функций

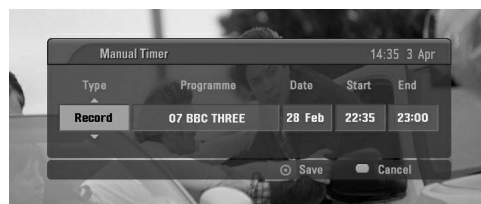

## Функции кнопок в режиме списка таймера

Кнопки пульта дистанционного управления	Функция
ЖЕЛТАЯ	Режим добавления нового значения таймера вручную
ЗЕЛЕНАЯ	Войти в режим редактирования списка таймера
КРАСНЫЙ	Удалить выбранную запись
СИНЯЯ	Перейти в режим руководства
▲ или ▼	Выбрать список таймера



# УПРАВЛЕНИЕ РАЗМЕРОМ ИЗОБРАЖЕНИЯ (КОЭФФИЦИЕНТОМ ПРОПОРЦИОНАЛЬНОСТИ)

При просмотре телевизора вы можете выбирать разные форматы изображения ; **ПАНОРАМА** (Кроме 26/32LB7\*, 42/50PC3\*, 60PC4\*), **ПОЛНЫЙ ЭКРАН**, **ОБЫЧНЫЙ**, 4:3, 16:9, 14:9, Увеличенный1/2.

Если на экране в течение длительного времени остается фиксированная картинка, она может "отпечататься" на нем.

Просмотр в полноэкранном режиме может быть неудобен. В этом случае перейдите в другой режим.

Масштаб можно увеличить с помощью кнопки ▲ или ▼.

Эта функция работает со следующим сигналом.

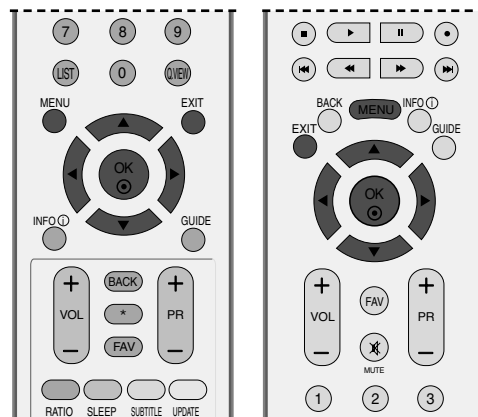

- 1 Нажмите несколько раз кнопку **RATIO** (ФОРМАТ ЭКРАНА) и выберите нужный формат изображения.  
Коэффициент пропорциональности также можно настроить с помощью меню **ЭКРАН**.

## • ПАНОРАМА

(Кроме 26/32LB7\*, 42/50PC3\*, 60PC4\*)

Если телевизор принимает широкоэкранный сигнал, с помощью этого параметра можно отрегулировать изображение так, чтобы оно в нелинейной пропорции заполняло по горизонтали весь экран.

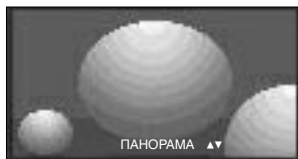

## • ПОЛНЫЙ ЭКРАН

Если телевизор принимает широкоэкранный сигнал, с помощью этого параметра можно отрегулировать изображение так, чтобы оно в линейной пропорции заполняло весь экран по горизонтали или по вертикали.

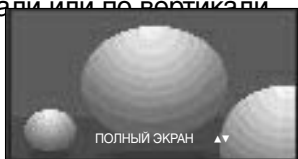

## • ОБЫЧНЫЙ

Если телевизор принимает широкоэкранный сигнал, он автоматически преобразуется в формат изображения, которое должно передаваться.

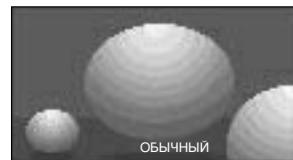

## • 4:3

При выборе этого параметра можно просмотреть изображение в формате 4:3, а по краям справа и слева появятся серые полосы.



# КОНТРОЛЬ ИЗОБРАЖЕНИЯ

- **16:9**

Выбрав этот параметр, можно отрегулировать изображение так, чтобы оно в линейной пропорции заполняло по горизонтали весь экран (используется для просмотра DVD в формате 4:3).

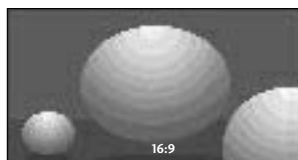

- **14:9**

Вы можете наслаждаться картинным форматом 14:9 или общей программой ТЕЛЕВИДЕНИЯ через 14:9 способ.

Экран 14:9 рассматривается, точно так же как который экран 4:3 увеличен к верхнему низкому и левому/правильному.



- **Увеличенный1**

Позволяет просматривать изображение, заполняющее весь экран, без преобразования. Однако верхняя и нижняя части изображения будут обрезаны.



- **Увеличенный2**

Выберите Увеличенный2, если необходимо преобразовать растянутое по горизонтали и обрезанное по вертикали изображение. Изображение выводится как промежуточный вариант между преобразованием и заполнением экрана.



## ! ПРИМЕЧАНИЕ

- ▶ В режимах Component, HDMI можно выбрать значения **4:3** и **16:9** (Широкий экран) и **Увеличенный1/2**.
- ▶ В режиме RGB можно выбрать только значения **4:3** и **16:9** (Широкий экран).

# СТАНДАРТНЫЕ НАСТРОЙКИ ПАРАМЕТРОВ ИЗОБРАЖЕНИЯ

## Режим отображения-стандартные настройки

### Динамичный

Обеспечивает четкое изображение.

### Стандартный

Основной и наиболее естественный режим экрана.

### Мягкий

Обеспечивает умеренную четкость изображения.

### Пользователь 1/2

Использование настроек, задаваемых пользователем.

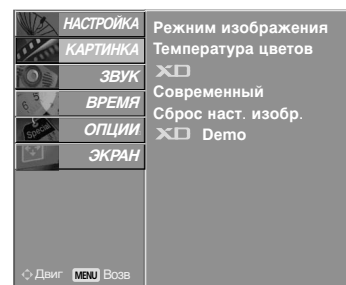
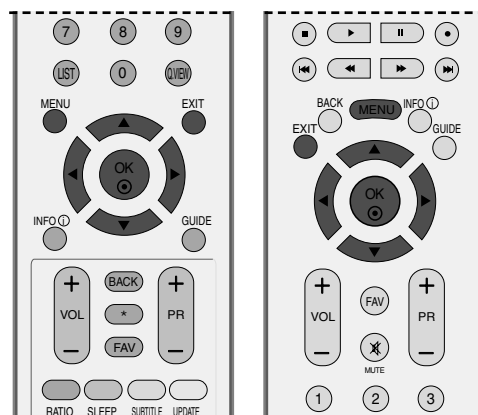

1 Нажмите кнопку **MENU** (Меню) и с помощью кнопок **▲** или **▼** выберите меню **КАРТИНКА**.

2 Нажмите кнопку **▶** затем **▲** или **▼** чтобы выбрать **Режим изображения**.

3 Нажмите кнопку **▶**, затем с помощью кнопки **▲** или **▼** выберите значение **Intelligent Eye** (Только 26/32LB7\*), **Динамичный**, **Стандартный**, **Мягкий**, **Пользователь1** или **Пользователь2**.

4 Нажмите кнопку **EXIT** для возврата к нормальному просмотру телевизионных программ.

Меню **Режим изображения** служит для настройки качества изображения. Выберите заданное значение в меню **Режим изображения** на основе категории программы.

Режимы **Динамичный**, **Стандартный** и **Мягкий** запрограммированы изготовителем для оптимальной передачи изображения, их нельзя изменить.

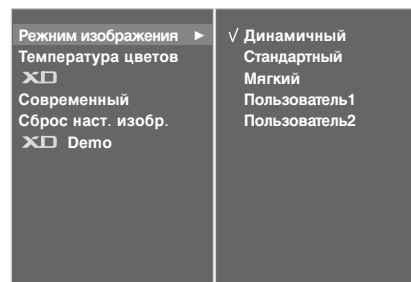

# КОНТРОЛЬ ИЗОБРАЖЕНИЯ

## Автоматическое управление тоном экрана (Теплый/ Средний /Прохладный)

Чтобы установить исходные значения (настройки по умолчанию), выберите параметр **Прохладный**.

Выберите один из трех вариантов автоматической настройки цвета. Повысьте температуру, чтобы подчеркнуть теплые цвета, такие как красный, или понизьте температуру, чтобы сделать цвета менее интенсивными, добавив синего.

Эта функция доступна в режиме **Пользователь**.

- 1 Нажмите кнопку **MENU** (Меню) и с помощью кнопок **▲** или **▼** выберите меню **КАРТИНКА**.
- 2 Нажмите кнопку **▶** затем **▲** или **▼** чтобы выбрать **Температура цветов**.
- 3 Нажмите кнопку **▶**, затем с помощью кнопки **▲** или **▼** выберите значение **Прохладный**, **Средний**, **Теплый** или **Пользователь**.
- 4 Нажмите кнопку **EXIT** для возврата к нормальному просмотру телевизионных программ.

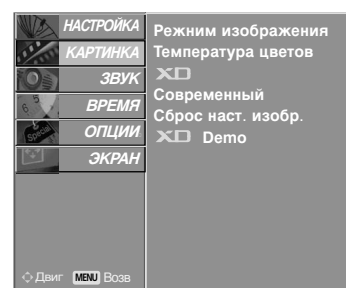
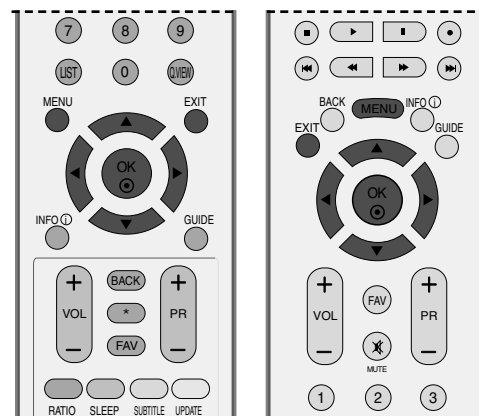

1



2 3



# РУЧНАЯ НАСТРОЙКА ИЗОБРАЖЕНИЯ

## РЕЖИМ ИЗОБРАЖЕНИЯ-параметр ПОЛЬЗОВАТЕЛЬ)

### КОНТРАСТ

Настраивает разницу между темными и светлыми уровнями изображения.

### ЯРКОСТЬ

Увеличивает или уменьшает количество белого в изображении.

### ЦВЕТ

Изменяет интенсивность цветов.

### ЧЕТКОСТЬ

Изменяет уровень четкости границ между светлыми и темными областями изображения. Чем ниже уровень, тем размытее изображение.

### ОТТЕНКИ

Изменяет соотношение красного и зеленого цветов.

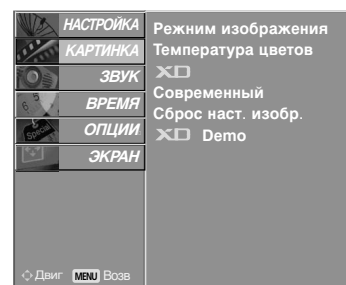
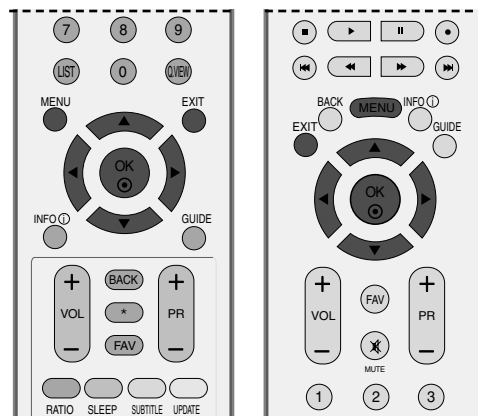

1

1 Нажмите кнопку **MENU** (Меню) и с помощью кнопок ▲ или ▼ выберите меню **КАРТИНКА**.

2 Нажмите кнопку ► затем ▲ или ▼ чтобы выбрать **Режим изображения**.

3 Нажмите кнопку ►, затем с помощью кнопки ▲ или ▼ выберите значение **Пользователь1** или **Пользователь2**.

4 Нажмите кнопку ► и с помощью кнопки ▲ / ▼ выберите нужный параметр: (**Контраст**, **Яркость**, **Цвет** **Четкость** и **Оттенки**).

5 С помощью кнопки ◀ или ▶ выполните нужную настройку.

6 Нажмите кнопку **EXIT** для возврата к нормальному просмотру телевизионных программ.

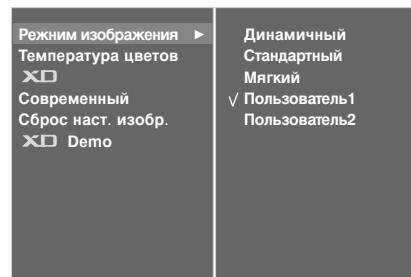

2 3

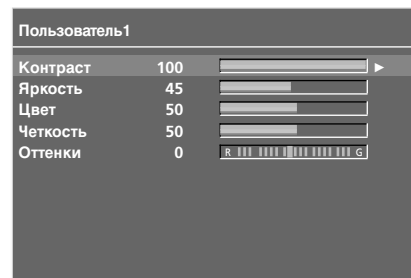

4 5

### ! ПРИМЕЧАНИЕ

- ▶ В режиме RGB-PC нельзя настроить цвет, резкость и оттенок до нужного уровня.

# КОНТРОЛЬ ИЗОБРАЖЕНИЯ

## ТЕМПЕРАТУРА ЦВЕТОВ - параметр ПОЛЬЗОВАТЕЛЬ

настройка красного, зеленого и синего цвета согласно собственным предпочтениям.

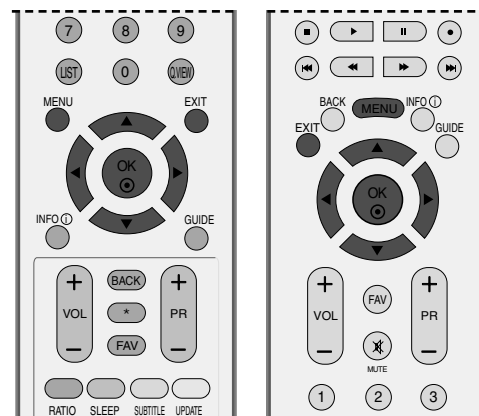

- 1 Нажмите кнопку **MENU** (Меню) и с помощью кнопок ▲ или ▼ выберите меню **КАРТИНКА**.
- 2 Нажмите кнопку ► затем ▲ или ▼ чтобы выбрать **Температура цветов**.
- 3 Нажмите кнопку ►, затем с помощью кнопки ▲ или ▼ выберите значение **Пользователь**.
- 4 Нажмите кнопку ►, затем с помощью кнопки ▲ или ▼ выберите значение **Красный, Зеленый** или **Синий**.
- 5 С помощью кнопки ◀ или ▶ выполните нужную настройку.
- 6 Нажмите кнопку **EXIT** для возврата к нормальному просмотру телевизионных программ.ing.

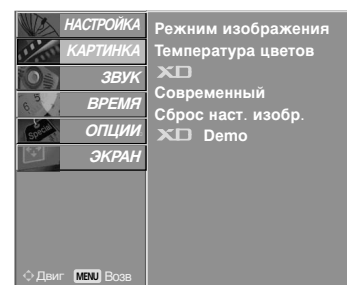

1

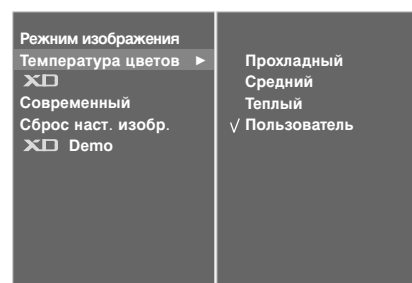

2 3

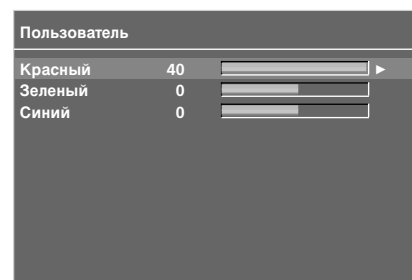

4 5

# XD - ТЕХНОЛОГИЯ УЛУЧШЕНИЯ КАЧЕСТВА ИЗОБРАЖЕНИЯ

Технология XD – это уникальная технология компании LG Electronic для улучшения качества картинки, которая позволяет выводить неискаженный сигнал высокой плотности записи (HD) посредством усовершенствованного алгоритма обработки цифрового сигнала.

Эта функция недоступна в режиме RGB [PC].

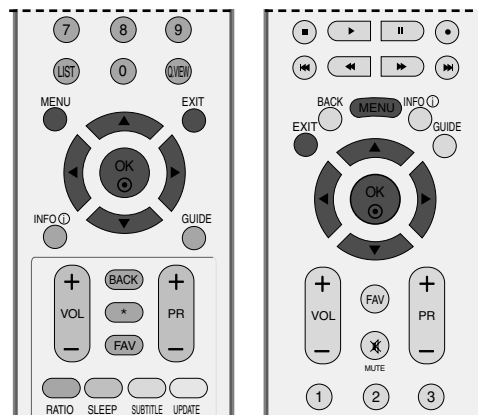

- Нажмите кнопку **MENU** (Меню) и с помощью кнопок ▲ или ▼ выберите меню **КАРТИНКА**.
- Нажмите кнопку ► затем ▲ или ▼ чтобы выбрать **XD**.
- Нажмите кнопку ►, затем с помощью кнопки ▲ или ▼ выберите значение **Авто** или **Ручной**.
- Нажмите кнопку **EXIT** для возврата к нормальному просмотру телевизионных программ.

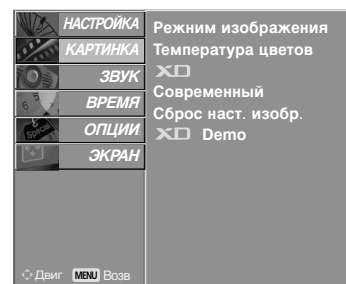

1

## \* Выбор ручной настройки

Это меню активируется после выбора в меню Изображение параметра **Пользователь1** или **Пользователь2**.

- 1 Нажмите кнопку ►, затем с помощью кнопки ▲ или ▼ выберите значение **XD Контраст**, **XD Цвет**, **XD NR** или **MPEG NR**.
- 2 Нажмите кнопку ►, затем с помощью кнопки ▲ или ▼ выберите значение **Вкл.** или **Выкл.**.
- 3 Нажмите кнопку **EXIT** для возврата к нормальному просмотру телевизионных программ.

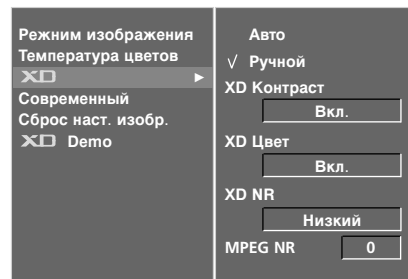

2

- **XD Контраст:** Автоматически выбирает оптимальные настройки контрастности в соответствии с яркостью отражения.
- **XD Цвет:** Автоматически изменяет цвета отражения, чтобы сделать цвета максимально естественными.
- **XD NR:** Удаление помех до уровня, когда они перестают искажать исходное изображение.
- **MPEG NR:** Чтобы снизить искажения картинки, которые могут появляться на экране в режиме TV.



3

# КОНТРОЛЬ ИЗОБРАЖЕНИЯ

## XD Demo

Используйте ее, чтобы увидеть разницу между включенным и выключенным режимом XD demo.

Эта функция недоступна в режиме RGB[PC], HDMI[PC].

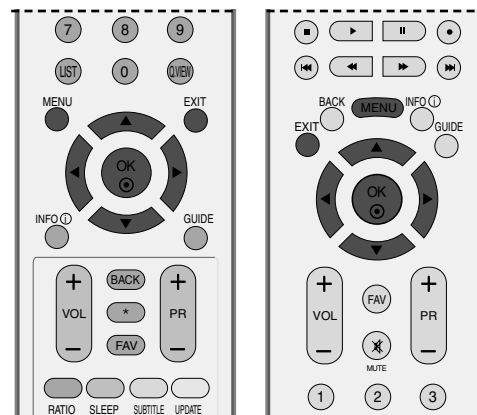

- 1 Нажмите кнопку **MENU** (Меню) и с помощью кнопок ▲ или ▼ выберите меню **КАРТИНКА**.
- 2 Нажмите кнопку ► затем ▲ или ▼ чтобы выбрать **XD Demo**.
- 3 Чтобы включить функцию **XD Demo**, нажмите кнопку ►.
- 4 Чтобы выключить функцию **XD Demo**, нажмите кнопку **MENU**.

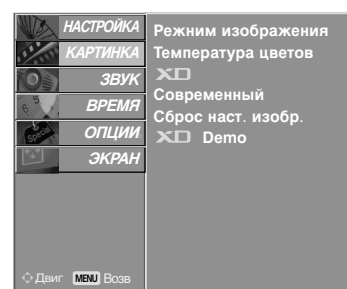

1

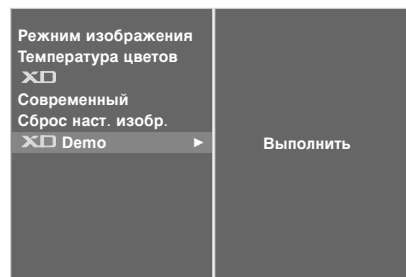

2 3

### • XD Demo



# Расширенный - Кинотеатр

Настройте телевизор для просмотра фильмов.

Эта функция работает только в режимах DTV, Analog TV, AV, S-Video и Component 480i/576i.

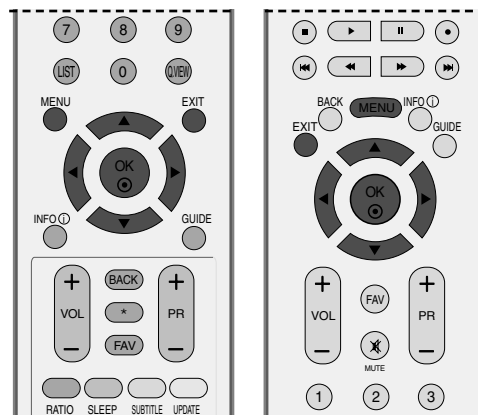

- 1 Нажмите кнопку **MENU** (Меню) и с помощью кнопок ▲ или ▼ выберите меню **КАРТИНКА**.
- 2 Нажмите кнопку ► затем ▲ или ▼ чтобы выбрать **Современный**.
- 3 Нажмите кнопку ► затем ▲ или ▼ чтобы выбрать **Кино**.
- 4 Нажмите кнопку ►, затем с помощью кнопки ▲ или ▼ выберите значение **Вкл.** или **Выкл.**
- 5 Нажмите кнопку **EXIT** для возврата к нормальному просмотру телевизионных программ.

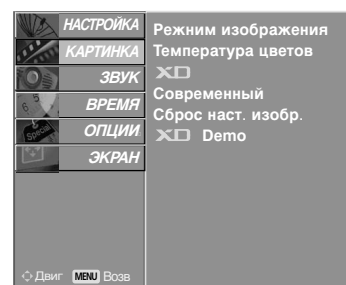

1



2

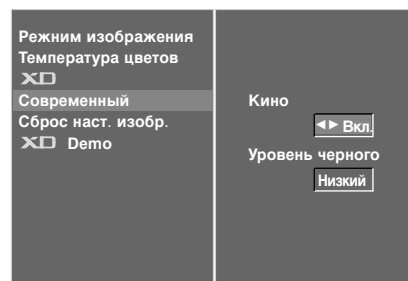

3

# КОНТРОЛЬ ИЗОБРАЖЕНИЯ

## ДОПОЛНИТЕЛЬНЫЕ НАСТРОЙКИ — УРОВЕНЬ ЧЕРНОГО (ТЕМНОГО)

При просмотре фильмов эта функция выбирает лучшее качество изображения. Настройка контрастности и яркости изображения с помощью уровня черного цвета на экране.

Эта функция работает в следующем режиме: AV (NTSC-M), S-Video (NTSC-M) или HDMI.

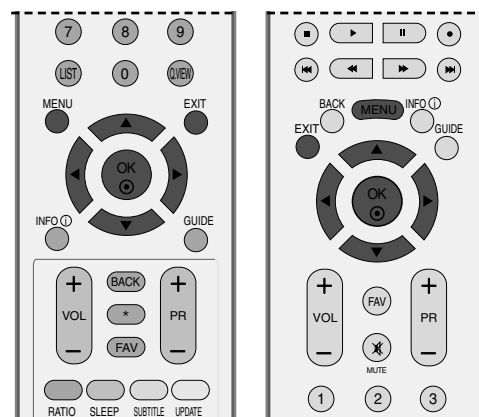

1 Нажмите кнопку **MENU** (Меню) и с помощью кнопок ▲ или ▼ выберите меню **КАРТИНКА**.

2 Нажмите кнопку ► затем ▲ или ▼ чтобы выбрать **Современный**.

3 Нажмите кнопку ► затем ▲ или ▼ чтобы выбрать **Уровень черного**.

4 Нажмите кнопку ►, затем с помощью кнопки ▲ или ▼ выберите значение **Низкий** или **Адаптивный**.

■ **Низкий** : Экран становится темней.

■ **Адаптивный** : Экран становится ярче.

5 Нажмите кнопку **EXIT** для возврата к нормальному просмотру телевизионных программ.

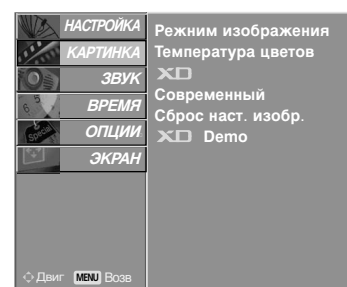

# СБРОС НАСТРОЕК ИЗОБРАЖЕНИЯ

Восстановление заводских настроек по умолчанию для параметров Изображение, Оттенок цвета, XD, Современный.

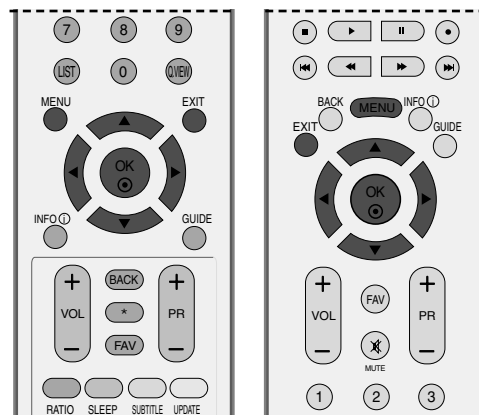

1 Нажмите кнопку **MENU** (Меню) и с помощью кнопок ▲ или ▼ выберите меню **КАРТИНКА**.

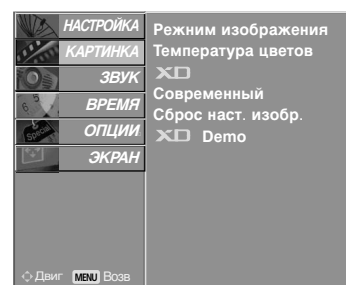

1

2 Нажмите кнопку ► затем ▲ или ▼ чтобы выбрать **Сброс наст. изобр.**

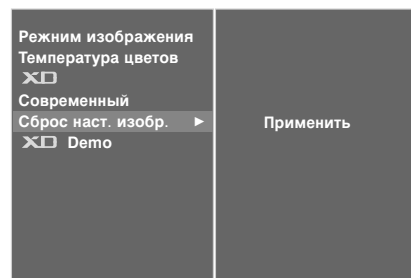

2 3

3 Нажмите кнопку ►

# КОНТРОЛЬ ИЗОБРАЖЕНИЯ

## МИНИМИЗАЦИЯ НАЛОЖЕНИЯ ОБРАЗОВ(ISM)

Если на экране долго остается фиксированное изображение с компьютера или видеоигры, оно может остаться на экране даже после смены картинки. Старайтесь, чтобы одна и та же картинка не оставалась на экране в течение длительного времени.

Эта функция недоступна в моделях LCD.

### White Wash

Функция White Wash (Чистка) удаляет с экрана "отпечатавшееся" изображение.

Примечание. Функция White Wash может не полностью удалить слишком сильно "отпечатавшиеся" изображения.

### Орбитер

Функция Орбитер может помочь избежать появления "отпечатавшихся" изображений. Однако лучше не оставлять фиксированную картинку на экране. Чтобы избежать "отпечатывания" изображения, экран должен обновляться каждые две минуты.

### Инверсия

Эта функция меняет цвет экрана.

Цвет автоматически меняется каждые 30 минут.

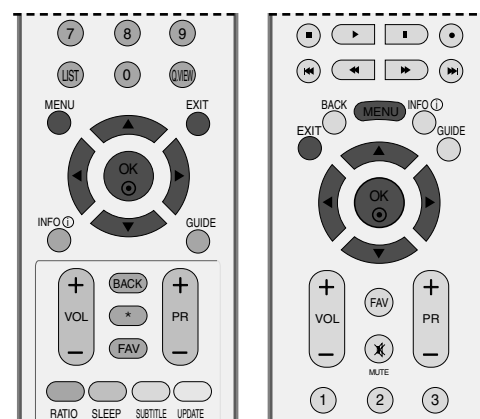

1



2

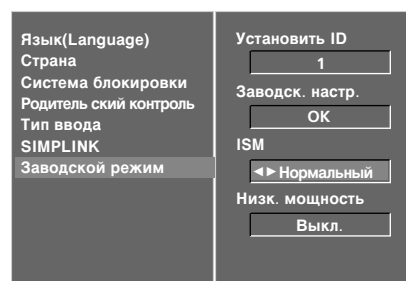

3 4

- 1 Нажмите кнопку **MENU** (Меню) и с помощью кнопок **▲** или **▼** выберите меню **ОПЦИИ**.
- 2 Нажмите кнопку **▶** затем **▲** или **▼** чтобы выбрать **Заводской режим**.
- 3 Нажмите кнопку **▶** затем **▲** или **▼** чтобы выбрать **ISM**.
- 4 Нажмите кнопку **▶** и с помощью кнопки **▲** или **▼** выберите функцию **Нормальный**, **White Wash**, **Орбитер** или **Инверсия**.  
Если использование специальных функций не требуется, используйте режим **Нормальный**.
- 5 Нажмите кнопку **EXIT** для возврата к нормальному просмотру телевизионных программ.



# Энергосбережение

Эта функция сокращает расход электроэнергии.

Эта функция недоступна в моделях LCD.

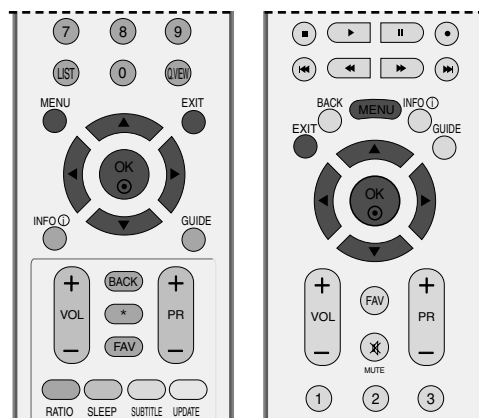

- 1 Нажмите кнопку **MENU** (Меню) и с помощью кнопок **▲** или **▼** выберите меню **ОПЦИИ**.
- 2 Нажмите кнопку **▶** затем **▲** или **▼** чтобы выбрать **Заводской режим**.
- 3 Нажмите кнопку **▶** затем **▲** или **▼** чтобы выбрать **Низк. мощность**.
- 4 Нажмите кнопку **▶** затем **▲** или **▼** чтобы выбрать **Вкл.** или **Выкл.**.
- 5 Нажмите кнопку **EXIT** для возврата к нормальному просмотру телевизионных программ.

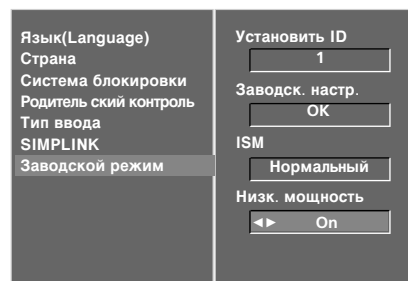

# УПРАВЛЕНИЕ ЗВУКОМ И ВЫБОР ЯЗЫКА

## АВТОМАТИЧЕСКАЯ НАСТРОЙКА ГРОМКОСТИ

Функция AVL (автоматической регулировки громкости) автоматически поддерживает одинаковый уровень громкости при переключении с одной программы на другую.

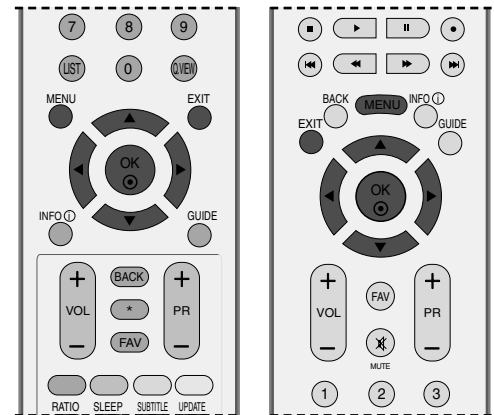

1 Нажмите кнопку **MENU** (Меню) и с помощью кнопок ▲ или ▼ выберите меню **ЗВУК**.

2 Нажмите кнопку ► затем ▲ или ▼ чтобы выбрать **Авто громкость**.

3 Нажмите кнопку ► затем ▲ или ▼ чтобы выбрать **Вкл.** или **Выкл.**

4 Нажмите кнопку **EXIT** для возврата к нормальному просмотру телевизионных программ.



1

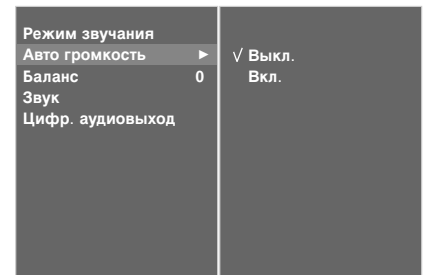

2 3

# СТАНДАРТНЫЕ ПАРАМЕТРЫ ЗВУКА-ЗВУКОВОЙ РЕЖИМ

Можно выбрать нужные параметры звука: Surround MAX, Плоский, Музыка, Фильм и Спорт, а также звуковую частоту эквалайзера.

Функция **РЕЖИМ ЭВУЧАНИЯ** позволяет наслаждаться звуком самого высокого качества, не выполняя специальных настроек, потому что телевизор сам настраивает звук в соответствии с программой.

Настройки **Surround MAX, Стандартный, Музыка, Фильм, Спорт** заранее установлены изготовителем для обеспечения лучшего качества звука, их нельзя изменить.

## Surround MAX

Реалистичный звук.

## Стандартный

Наиболее выразительный и естественный звук.

## Музыка

Параметр для получения реалистичного звука при прослушивании музыки.

## Фильм

Параметр для получения безупречного качества звука.

## Спорт

Для просмотра трансляции спортивных соревнований.

## Пользователь

Использование настроек звука, задаваемых пользователем.

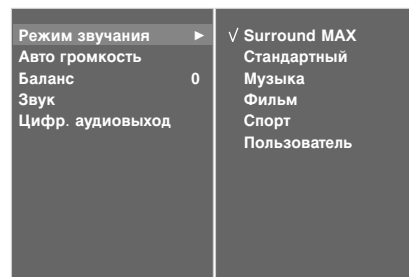
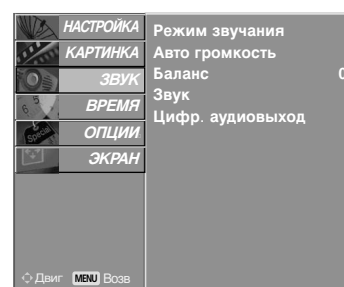
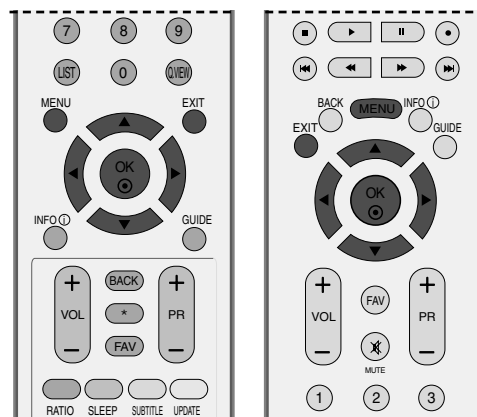

- 1 Нажмите кнопку **MENU** (Меню) и с помощью кнопок **▲** или **▼** выберите меню **ЗВУК**.
- 2 Нажмите кнопку **▶** затем **▲** или **▼** чтобы выбрать **Режим звучания**.
- 3 Нажмите кнопку **▶**, затем с помощью кнопки **▲** или **▼** выберите значение **Surround MAX, Стандартный, Музыка, Фильм, Спорт** или **Пользователь**.
- 4 Нажмите кнопку **EXIT** для возврата к нормальному просмотру телевизионных программ..

# УПРАВЛЕНИЕ ЗВУКОМ И ВЫБОР ЯЗЫКА

## НАСТРОЙКА ПАРАМЕТРОВ ЗВУКА-РЕЖИМ

Настройка звукового эквалайзера.

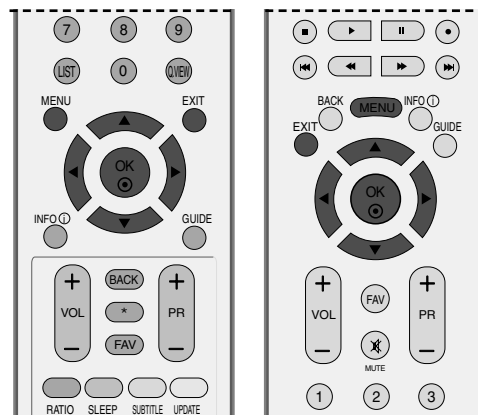

- 1 Нажмите кнопку **MENU** (Меню) и с помощью кнопок ▲ или ▼ выберите меню **ЗВУК**.
- 2 Нажмите кнопку ► затем ▲ или ▼ чтобы выбрать **Режим звучания**.
- 3 Нажмите кнопку ► затем ▲ или ▼ чтобы выбрать **Пользователь**.
- 4 Нажмите кнопку ►.
- 5 Выберите звуковой режим с помощью кнопки ◀ или ►. Настройте уровень громкости кнопками ▲ или ▼.
- 6 Нажмите кнопку **EXIT** для возврата к нормальному просмотру телевизионных программ.

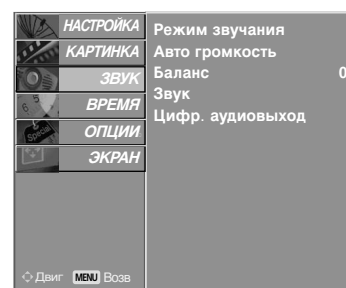

1

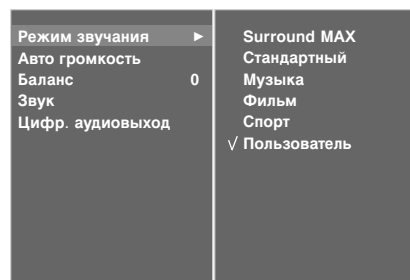

2 3

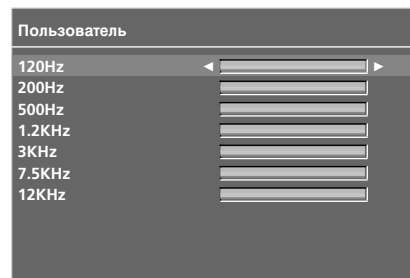

4 5

# Баланс

Можно настроить баланс динамика до нужного уровня.

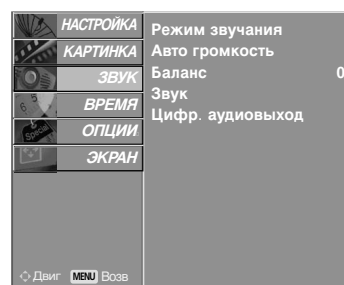
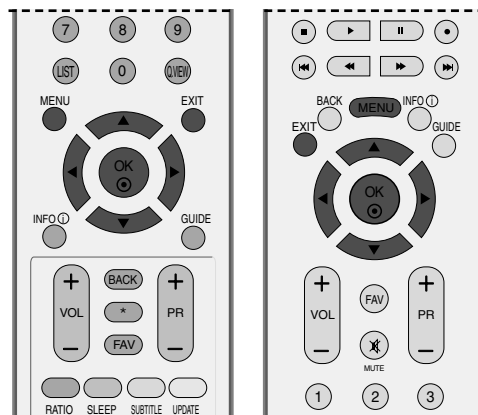

- 1 Нажмите кнопку **MENU** (Меню) и с помощью кнопок **▲** или **▼** выберите меню **ЗВУК**.
- 2 Нажмите кнопку **▶** затем **▲** или **▼** чтобы выбрать **Баланс**.
- 3 Нажмите кнопку **▶**, затем кнопку **◀** или **▶**, чтобы внести нужные изменения.
- 4 Нажмите кнопку **EXIT** для возврата к нормальному просмотру телевизионных программ.

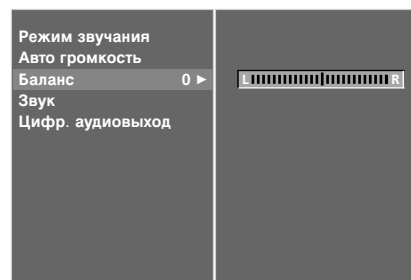

# УПРАВЛЕНИЕ ЗВУКОМ И ВЫБОР ЯЗЫКА

## НАСТРОЙКА ДИНАМИКОВ ТВ, ВКЛ/ВЫКЛ

Можно изменить настройки встроенного динамика.

В режимах **AV1, AV2, AV3, COMPONENT, RGB** и **HDMI1** с кабелем HDMI-DVI динамики телевизора могут выдавать звуковой сигнал даже при отсутствии видеосигнала.

Если используются внешняя высококачественная стереосистема, отключите встроенный динамик телевизора.

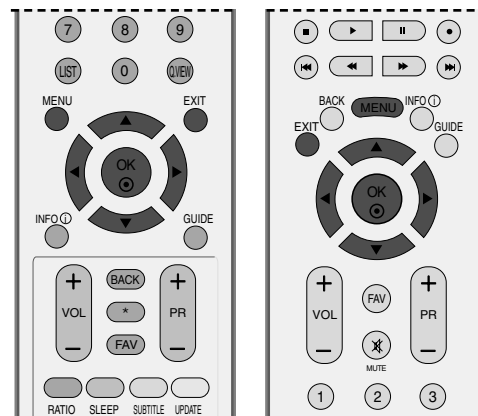

- 1 Нажмите кнопку **MENU** (Меню) и с помощью кнопок **▲** или **▼** выберите меню **ЗВУК**.
- 2 Нажмите кнопку **▶** затем **▲** или **▼** чтобы выбрать **ЗВУК**.
- 3 Нажмите кнопку **▶**, затем с помощью кнопки **▲** или **▼** выберите значение **Вкл.** или **Выкл.**
- 4 Нажмите кнопку **EXIT** для возврата к нормальному просмотру телевизионных программ.

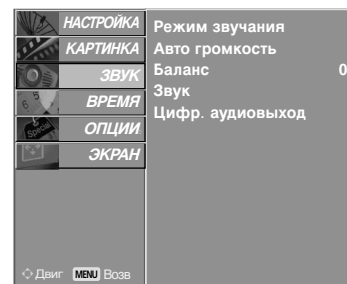

1

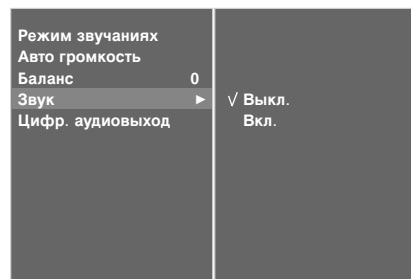

2 3

# ВЫБОР ВЫХОДА ЦИФРОВОГО АУДИОСИГНАЛА

Эта функция позволяет вам выбрать требуемый цифровой выход аудиосигнала. Телевизор может использовать в качестве выхода Dolby Digital только для каналов, звук в которых закодирован в Dolby Digital Audio. Если в них используется формат Dolby Digital, то при выборе из меню выходов цифрового аудиосигнала Dolby Digital аудиоданные из SPDIF будут выводиться в формате Dolby Digital. Даже если выбран формат Dolby Digital, если он не в состоянии использовать его, аудиоданные из SPDIF будут выводиться в формате PCM. Если для канала, который в состоянии использовать Dolby Digital Audio, будут включены как Dolby Digital, так и Audio, использоваться будет только Dolby Digital.



Произведено по лицензии компании Dolby Laboratories. Символы Dolby и двойное D являются товарными знаками компании Dolby Laboratories.

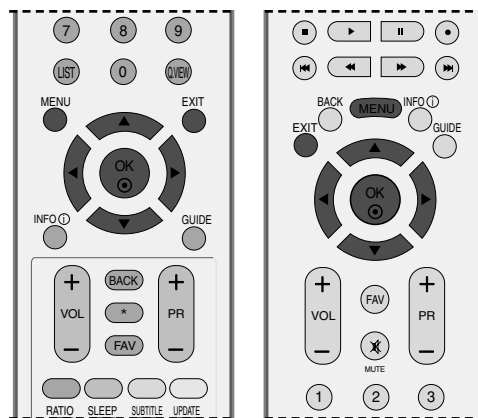

- 1 Нажмите кнопку **MENU** (Меню) и с помощью кнопок ▲ или ▼ выберите меню **ЗВУК**.
- 2 Нажмите кнопку ► затем ▲ / ▼ чтобы выбрать **Цифр. аудиовыход**.
- 3 Нажмите кнопку ►, затем с помощью кнопки ▲ или ▼ выберите пункт **Dolby Digital** или **PCM**.
- 4 Нажмите кнопку **EXIT** для возврата к нормальному просмотру телевизионных программ.

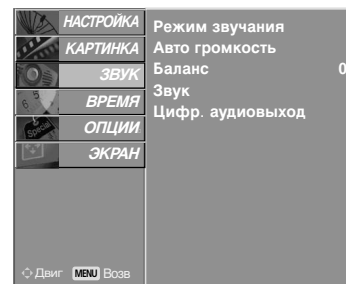

1



2 3

# УПРАВЛЕНИЕ ЗВУКОМ И ВЫБОР ЯЗЫКА

## I/II

### Прием стереофонических программ и программ, передаваемых на двух языках (Только в аналоговом режиме)

После выбора программы появляется информация о звуке для станции после того как исчезнет номер программы и имя станции.

Вещание	Экранный Дисплей
Mono	<b>MONO</b>
Stereo	<b>STEREO</b>
Dual	<b>DUAL I</b>

#### ■ Установка монофонического звука

При приеме в режиме "стерео", если стереосигнал слабый, вы можете переключиться в режим "моно" двукратным нажатием кнопки I/II. При монофоническом приеме улучшается глубина звучания. Для обратного переключения в режим "стерео" снова два раза нажмите кнопку I/II.

#### ■ Выбор языка для программы, передаваемой на двух языках

Если программа передается на двух языках, вы можете установить режим DUAL I, DUAL II или DUAL I+II (дополнительное устройство) посредством последовательных нажатий кнопки I/II.

**DUAL I** Громкоговорители воспроизводят основной язык.

**DUAL II** Громкоговорители воспроизводят второй язык.

**DUAL I+II** Один громкоговоритель воспроизводит основной язык, а второй громкоговоритель воспроизводит второй язык. (дополнительное устройство).



## Прием передач, передаваемых в системе звукового сопровождения NICAM (Только в аналоговом режиме)

Если ваша установка оснащена приемником NICAM, вы можете получать прекрасное цифровое воспроизведение звука.

С помощью последовательных нажатий кнопки I/II могут быть установлены следующие режимы звукового сопровождения:

- 1 Когда принимается монофонический сигнал **NICAM**, вы можете выбрать режим **NICAM MONO** или **FM MONO**.
- 2 Когда принимается стереофонический сигнал **NICAM**, вы можете выбрать режим **NICAM STEREO** или **FM MONO**.
- 3 Когда принимается сигнал звукового сопровождения **NICAM** на двух языках, вы можете выбрать режимы **NICAM DUAL I**, **NICAM DUAL II** или **NICAM DUAL I+II** или **MONO**. Когда выбирается режим FM MONO, на экране появляется сообщение MONO.

## Выбор выходного сигнала звукового сопровождения

В режиме AV, S-Video, Component, RGB или HDMI вы можете осуществлять переключение выходного звукового сигнала, подаваемого на правый и левый громкоговорители.

Это осуществляется с помощью последовательных нажатий кнопки I/II.

**L+R** : Звуковой сигнал, подключенный к левому входу аудиосигнала (L), подается на левый громкоговоритель, а звуковой сигнал, подключенный к правому входу аудиосигнала (R), подается на правый громкоговоритель.

**L+L** : Звуковой сигнал, подключенный к левому входу аудиосигнала (L), подается на левый и правый громкоговорители.

**R+R** : Звуковой сигнал, подключенный к правому входу аудиосигнала (R), подается на левый и правый громкоговорители.

# УПРАВЛЕНИЕ ЗВУКОМ И ВЫБОР ЯЗЫКА

## Выбор языка экранного меню OSD или страны

Когда телевизор включается в первый раз, на экране появляется меню руководства по установке.

- 1 Нажмите кнопку ▲ или ▼ или ◀ или ▶, затем с помощью кнопки **OK** выберите язык.
- 2 Нажмите кнопку ▲ или ▼ или ◀ или ▶, затем с помощью кнопки **OK** выберите страну.

\* Если нужно изменить выбранный язык или страну

- 1 Нажмите кнопку **MENU**, затем с помощью стрелок ▲ или ▼ выберите меню **ОПЦИИ**.
- 2 Для выбора режима **ЯЗЫК (Language)** нажмите кнопку ▶, затем кнопку ▲ или ▼. Прежде всего выберите язык пользования.  
или, Для выбора режима **СТРАНА** нажмите кнопку ▶, затем кнопку ▲ или ▼.
- 3 Нажмите кнопку ▶, затем с помощью кнопки ◀ или ▶ выберите другой язык или страну.
- 4 Нажмите кнопку **OK**.
- 5 Нажмите кнопку **EXIT** для возврата к нормальному просмотру телевизионных программ.

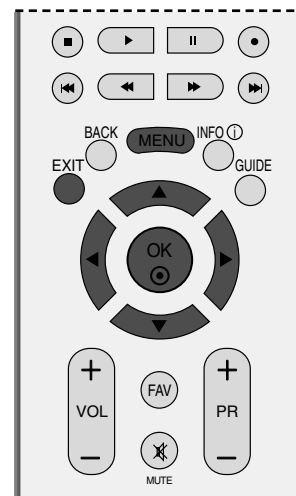

### ! ПРИМЕЧАНИЕ

- ▶ Если вы не закончили установку Руководства по инсталляции, нажав на кнопку EXIT, или из-за превышения лимита времени отображения экранного меню, меню снова появится при включении прибора.
- ▶ Если вы выбрали неверное название страны, могут возникнуть некоторые проблемы с отображением телетекста.
- ▶ Наличие модуля CI и смарт-карты может сделать картинку неестественной.
- ▶ В зависимости от ситуации теле- или радиовещания в конкретной стране кнопки управления режимом DTV могут не функционировать.

# ВЫБОР ЯЗЫКА (ТОЛЬКО В ЦИФРОВОМ РЕЖИМЕ)

Функция Audio позволяет выбрать для аудиосигнала нужный язык. Если звуковые данные на выбранном языке не передаются, то будут данные воспроизведены на языке по умолчанию.

Если титры передаются на двух или более языках, следует использовать функцию **Субтитры**. Если данные субтитров на выбранном языке не передаются, субтитры будут воспроизведены на языке по умолчанию.

- 1 Нажмите кнопку **MENU**, затем с помощью стрелок **▲** или **▼** выберите меню **ОПЦИИ**.
- 2 Нажмите кнопку **▶** затем **▲ / ▼** чтобы выбрать **ЯЗЫК (Language)**.
- 3 Нажмите кнопку **▶** и с помощью кнопок **▲** или **▼** выберите Audio (Аудиосигнал), **Субтитры** или **Субтитры**.
- 4 Нажмите кнопку **▶**, затем с помощью кнопки **◀** или **▶** выберите нужный язык.
- 5 Нажмите кнопку **EXIT** для возврата к нормальному просмотру телевизионных программ.

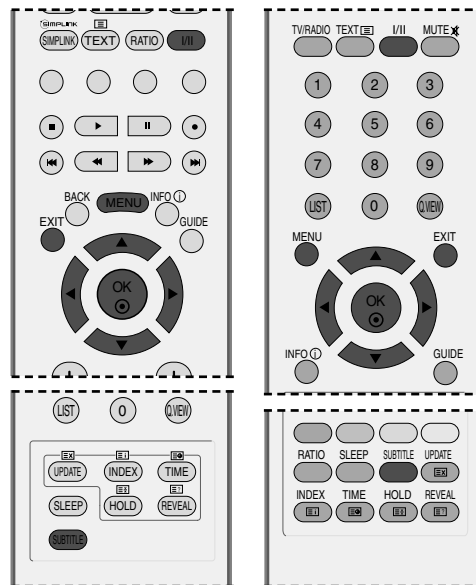

## ! ПРИМЕЧАНИЕ

### < Выбор языка звучания >

- ▶ Если аудиосигналы передаются на двух или более звуковых языках, можно выбрать нужный язык с помощью кнопки **I/II** на пульте дистанционного управления.
- ▶ Нажмите кнопку **▲** или **▼**, чтобы выбрать нужный язык.
- ▶ Нажмите кнопку **◀** или **▶**, чтобы выбрать **L+R**, **L+L** или **R+R**.

### <Выбор языка субтитров >

- ▶ Если субтитры передаются на двух или более языках, вы можете выбрать язык субтитров с помощью клавиши **SUBTITLE** на пульте дистанционного управления.
- ▶ Чтобы выбрать язык субтитров, нажмите на клавишу **▲** или **▼**.

- Звук/субтитры можно отображать в более простой форме с помощью 1-3 символов, которые передает провайдер услуг.
- Если вы выбрали добавочный Звук (звук для "Слабослышащих/ Слабовидящих"), то он может воспроизводиться как часть основного звука.

### Сведения о языке звука OSD

Выводится	Состояние
N.A	Отсутствует
MPEG	MPEG Audio
Dolby Digital	Dolby Digital Audio
Звук для "юдей с нарушением зрения"	Звук для "юдей с нарушением зрения"
ABC	Звук для "юдей с нарушением слуха"

### Сведения о языке субтитров OSD

Выводится	Состояние
N.A	Отсутствует
TEXT	Субтитры Телетекста
ABC	Субтитры для "Слабослышащих"

# УСТАНОВКА ВРЕМЕНИ

## Установка часов

При получении цифрового сигнала время и дата выставляются автоматически. (Время и дату можно ввести вручную, если сигнал DTV отсутствует.)

Вы должны точно установить время, прежде чем включать/выключать функцию времени.

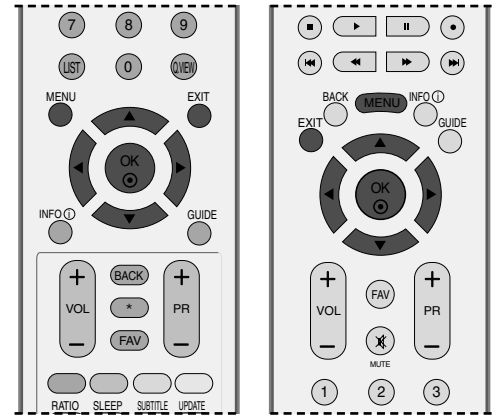

**1** Нажать кнопку **MENU (МЕНЮ)**, а затем кнопку **▲** или **▼**, чтобы перейти к меню **ВРЕМЯ**.

**2** Нажмите кнопку **▶** затем **▲** или **▼** чтобы выбрать **ЧАСЫ**.

**3** Нажмите кнопку **▶** и затем кнопку **◀** или **▶**, чтобы выбрать год, дату или время.

Год, дата или время задаются с помощью кнопки **▲** или **▼**.

**4** Нажмите кнопку **EXIT** для возврата к нормальному просмотру телевизионных программ.



1

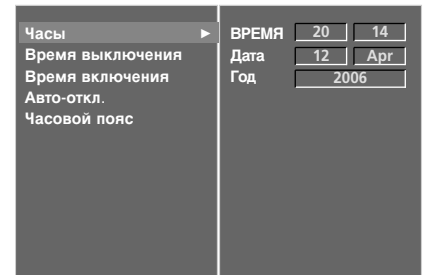

2 3

# НАСТРОЙКА АВТОМАТИЧЕСКОГО ВКЛЮЧЕНИЯ/ОТКЛЮЧЕНИЯ ТАЙМЕРА

Таймер выключения автоматически выводит телеприемник в режим ожидания в заданное время.

Через 2 часа после срабатывания функции времени включения, телеприемник автоматически переключается в режим ожидания до тех пор, пока не нажимается какая-нибудь кнопка.

Уже установленная функция времени включения или выключения ежедневно срабатывает в заданное время.

Если функции таймеров выключения и включения установлены в одно и то же время, то срабатывает функция таймера выключения.

Для срабатывания таймера включения телеприемник должен быть в режиме ожидания.

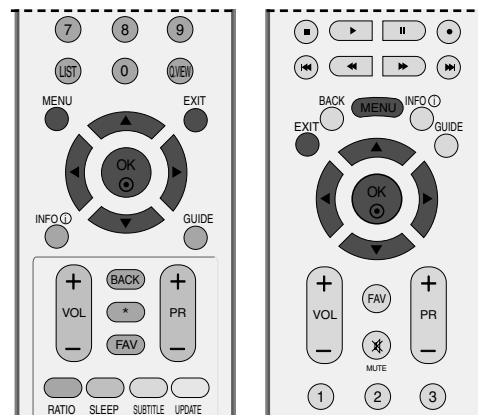

**1** Нажать кнопку **MENU (МЕНЮ)**, а затем кнопку **▲** или **▼**, чтобы перейти к меню **ВРЕМЯ**.

**2** Нажмите кнопку **▶** затем **▲ / ▼** чтобы выбрать **ВРЕМЯ ВЫКЛЮЧЕНИЯ** или **ВРЕМЯ ВКЛЮЧЕНИЯ**.

**3** Нажмите кнопку **▶** затем **▲** или **▼** чтобы выбрать **Вкл..**

- Только функция Вкл. Время нажатием кнопок **▲** или **▼** выберите пункт меню **Выкл..**

**4** Для установки часов нажмите кнопку **▶** и затем кнопку **▲** или **▼**.

**5** Для исправления минуты нажмите кнопку **▶** и затем кнопку **▲** или **▼**.

**6** Функция **Только ВРЕМЯ ВКЛЮЧЕНИЯ.;**

- **Программа:** Нажмите кнопку **▶**, а затем кнопку **▲** или **▼**, в меню **Режим** выбрать **ТВ**, **DTV** или **радио**. После этого нажмите кнопку **▶** и с помощью кнопок **▲** или **▼** выберите программу.

- **Громкость:** Нажмите кнопку **▶** и с помощью кнопки **▲** или **▼** выберите уровень громкости.

**7** Нажмите кнопку **EXIT** для возврата к нормальному просмотру телевизионных программ.

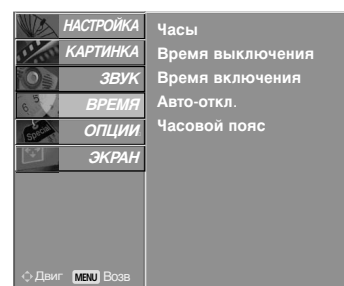

**1**

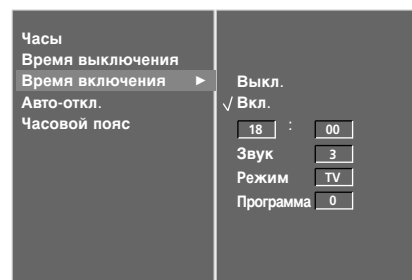

**2 3 4 5 6**

# УСТАНОВКА ВРЕМЕНИ

## НАСТРОЙКА АВТОМАТИЧЕСКОГО ОТКЛЮЧЕНИЯ БЕЗ СИГНАЛА

Если эта функция включена и отсутствует входной сигнал, телевизор автоматически выключается через 10 минут.

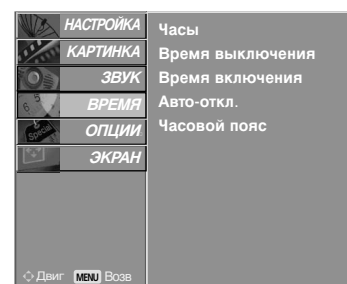
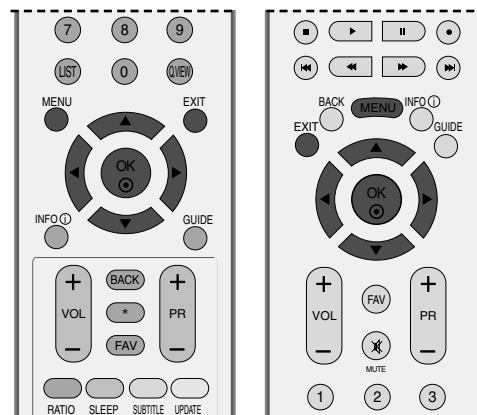

1 Нажать кнопку **MENU (МЕНЮ)**, а затем кнопку **▲** или **▼**, чтобы перейти к меню **ВРЕМЯ**.

2 Нажмите кнопку **▶** затем **▲** или **▼** чтобы выбрать **Авто-откл..**

3 Нажмите кнопку **▶**, затем с помощью кнопки **▲** или **▼** выберите значение **Вкл.** или **Выкл..**

4 Нажмите кнопку **EXIT** для возврата к нормальному просмотру телевизионных программ.

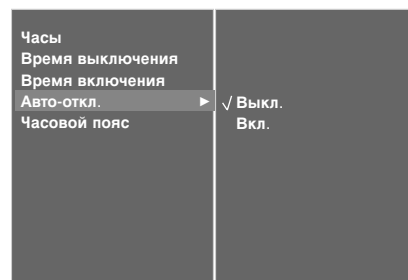

2 3

## НАСТРОЙКА ЧАСОВОГО ПОЯСА

При выборе часового пояса города время телевизора устанавливается по сведениям о смещении времени по отношению к часовому поясу и GMT (среднему гринвичскому времени), которые распространяются вместе с телесигналом при автоматической установке времени по цифровому сигналу.

- 1 Нажать кнопку **MENU (МЕНЮ)**, а затем кнопку **▲** или **▼**, чтобы перейти к меню **ВРЕМЯ**.
- 2 Нажмите кнопку **▶** затем **▲** или **▼** чтобы выбрать **Часовой пояс**.
- 3 Нажмите кнопку **▶**, а затем кнопку **◀** или **▶** для выбора часового пояса.
- 4 Нажмите кнопку **EXIT** для возврата к нормальному просмотру телевизионных программ.

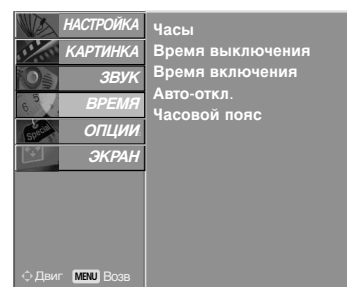
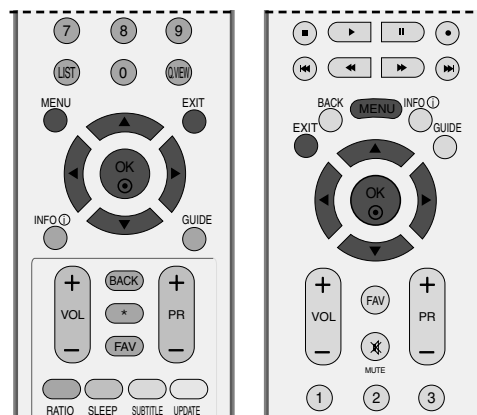

1

## НАСТРОЙКА ТАЙМЕРА АВТООТКЛЮЧЕНИЯ

Вы можете не волноваться, что не выключили телевизор, перед тем как легли спать. Таймер выключения автоматически переводит телевизор в режим ожидания, когда истечет заранее установленное время.

- a Несколько раз нажмите кнопку **SLEEP** (Автоотключение) и установите минуты.
 

Сначала на экране появляется параметр ' - - - Мин ', затем его сменяют параметры времени автоотключения: **10, 20, 30, 60, 90, 120, 180** и **240** минут.
- b Когда вы задали количество минут до отключения, оно отображается на экране и запускается обратный отсчет.
- c Чтобы увидеть оставшееся до выключения время, нажмите один раз кнопку **SLEEP**.
- d Для отмены функции автоотключения по таймеру несколько раз нажмите кнопку **SLEEP** (Автоотключение), пока не появится значок ' - - - Мин '.
- e Когда вы сами выключаете телевизор, он сбрасывает заданное таймером время выключения.

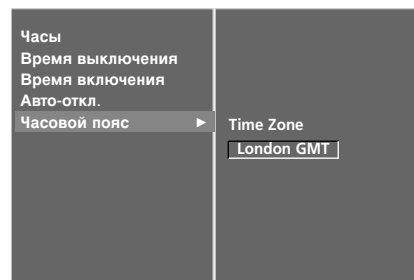

2 3

# РОДИТЕЛЬСКИЙ КОНТРОЛЬ/РЕЙТИНГИ

## НАСТРОЙКА ПАРОЛЯ И СИСТЕМЫ БЛОКИРОВКИ

Если вы вводите пароль впервые, нажмите '0', '0', '0', '0' на пульте дистанционного управления.

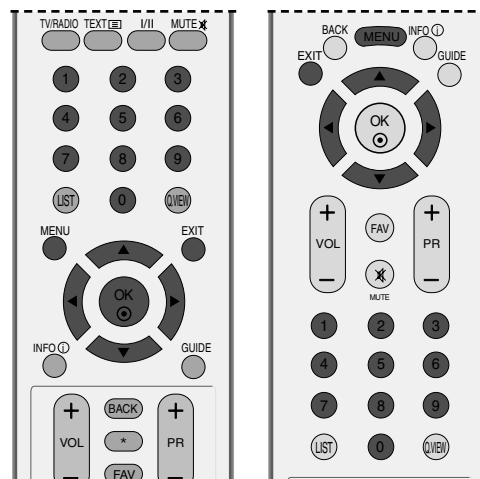

- 1 Нажмите кнопку **MENU**, затем с помощью стрелок **▲** или **▼** выберите меню **ОПЦИИ**.
- 2 Нажмите кнопку **▶** затем **▲** или **▼** чтобы выбрать **Система блокировки**.
- 3 Нажмите кнопку **▶**, затем кнопку **◀** или **▶** и выберите значение **Вкл..**

Установка пароля

Нажмите кнопку **▶** и, используя цифровые кнопки, введите пароль из четырех цифр.

Убедитесь, что вы запомнили этот номер!

Для подтверждения введите пароль еще раз.

Если вы забыли свой пароль, нажмите на пульте дистанционного управления '7', '7', '7', '7'.

- 4 Нажмите кнопку **EXIT** для возврата к нормальному просмотру телевизионных программ.

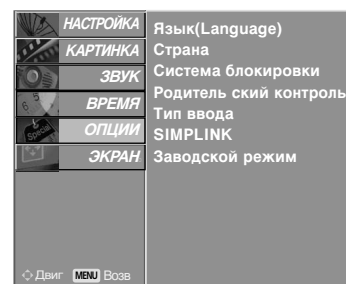

1

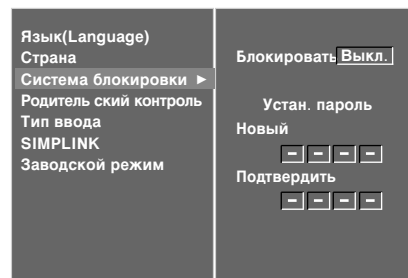

2 3



# РОДИТЕЛЬСКИЙ КОНТРОЛЬ

Эта функция работает в соответствии с информацией, полученной с телестанции. Таким образом, если сигнал содержит неверную информацию, эта функция работать не будет.

Установите схемы блокирования для блокирования отдельных каналов, категорий и внешних источников видеосигнала.

Для получения доступа к этому меню необходим пароль.

Телевизор запрограммирован так, что помнит последний использованный режим даже после выключения.

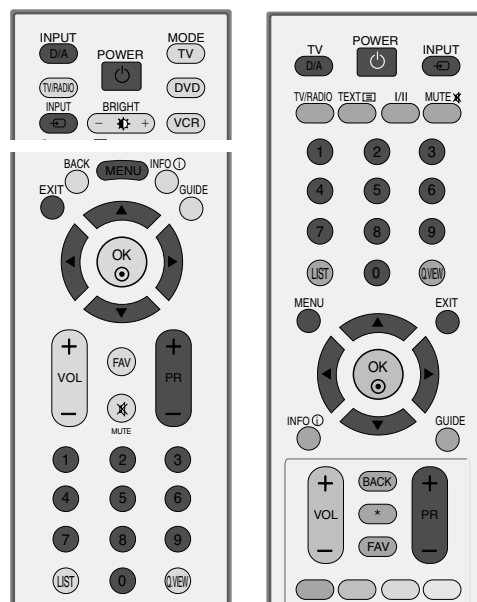

**1** Нажмите кнопку **MENU**, затем с помощью стрелок **▲ / ▼** выберите меню **ОПЦИИ**.

**2** Нажмите кнопку **▶** затем **▲ / ▼** чтобы выбрать **Родительский контроль**. Поэтому для ввода пароля следует нажать кнопку **▶**. Телевизор настраивается с помощью первоначального пароля "0-0-0-0".

**3** Для выбора **Рейтинг PG** или **Блокировка кнопок** нажмите кнопку **▶**, а затем **◀** или **▶**.

**Родительский контроль** (только в цифровом режиме)

Не позволяет детям смотреть некоторые программы ТВ для взрослых в соответствии с выставленными границами категорий.

### Блокировка кнопок

Телевизор можно настроить так, что для управления потребуется пульт дистанционного управления. Эту функцию можно использовать для запрета неразрешенного просмотра.

**4** С помощью кнопки **▲** или **▼** выполните нужную настройку.

**5** Нажмите кнопку **EXIT** для возврата к нормальному просмотру телевизионных программ.



Если блокировка кнопок включена, при выключенном телевизоре нажмите кнопки **⏻ / I**, **INPUT**, **PR ▲** или **▼** телевизора, кнопки **POWER**, **INPUT**, **D/A TV**, **PR +** или **-** или цифровые кнопки пульта дистанционного управления.

Если при включенной блокировке кнопок во время просмотра телевизора нажать любую кнопку на передней панели, на экране появится надпись **Блокировка кнопок ВКЛ.**

# Телетекст

**Эта функция доступна не во всех странах.**

Телетекст - это бесплатная услуга, оказываемая большинством вещательных телевизионных станций. С помощью телетекста передается следующая информация: новости, погода, Программы телепередач, цены акций и т.д.

Декодер телетекста данного телевизора может поддерживать режимы Простой, TOP и FASTEXT. Простой режим состоит из ряда страниц, которые напрямую выбираются путем ввода соответствующего номера страницы. TOP и FASTEXT являются более современными системами телетекста, позволяющими быстро и легко находить нужную информацию, передаваемую в виде телетекста.

## Включение и выключение функции телетекста

Для включения функции телетекста нажмите кнопку **ТЕХТ (ТЕКСТ)**. Нажмите кнопку **ТЕХТ** (текст) для переключения в режим ТелетекстУ. На экране появится начальная или последняя страница телетекста. На экране телевизора появляется первая страница или последняя выбранная страница телетекста.

В строке заголовка воспроизводятся два номера страницы, имя телевизионной станции, дата и время. Первый номер страницы соответствует номеру выбранной вами страницы, а второй номер страницы соответствует номеру текущей воспроизводимой страницы.

Для выключения функции телетекста нажмите кнопку **ТЕХТ** или **EXIT**. Предыдущий режим просмотра при этом появляется вновь.

## Простой текст

### ■ Выбор страницы

- 1 Введите трехзначный номер нужной вам страницы посредством кнопок с цифрами. Если во время ввода номера страницы вы нажали не ту кнопку, вы должны закончить ввод трехзначного номера, а затем снова ввести правильный номер страницы.
- 2 Для вывода на экран предыдущей или последующей страницы телетекста можно использовать кнопку **PR +** или **-**.

## Текст СВЕРХУ

Для облегчения поиска информации, передаваемой с помощью телетекста, в нижней части экрана воспроизводятся четыре цветных поля: красное, зеленое, желтое и синее. Желтое поле обозначает следующую группу, а синее поле обозначает следующий блок.

### ■ Группы/Выбор блока/Страницы

- 1 С помощью **СИНЕЙ** кнопки вы можете переходить от блока к блоку.
- 2 Используйте **ЖЕЛТУЮ** кнопку для перехода на следующую группу с автоматическим переходом на следующий блок.
- 3 С помощью **ЗЕЛеноЙ** кнопки вы можете перейти на следующую страницу с автоматическим переходом на следующую группу. Для этого также может использоваться кнопка **PR +**.
- 4 **КРАСНАЯ** кнопка позволяет вернуться на предыдущую установку. Для этого также может использоваться кнопка **PR -**.

### ■ Прямой выбор страницы

Так же, как и в режиме телетекста Простой, в режиме TOP вы можете выводить на экран страницу телетекста с помощью прямого ввода трехзначного номера страницы.

# БЫСТРЫЙ ТЕКСТ

Страницы телетекста имеют цветовой код, который регистрируется в нижней части экрана, и выбираются с помощью соответствующей цветной кнопки.

## ■ Выбор страницы

- 1 Нажмите кнопку  для выбора страницы указателя.
- 2 Вы можете выбрать страницы, имеющие цветовой код, показанный в нижней строчке, с помощью соответствующих цветных кнопок.
- 3 Так же, как и в режиме телетекста Простой, в режиме телетекста FASTEXT вы можете выбрать страницу телетекста путем ввода трехзначного номера страницы с помощью цифровых кнопок.
- 4 Кнопка **PR +** или **-** может использоваться для выбора предыдущей или последующей страницы.

# Специальные функции телетекста



## ■ REVEAL (ОТКРЫВАНИЕ СКРЫТОГО ТЕТЕКСТА)

Нажмите эту кнопку для воспроизведения на экране скрытой информации, такой как, например, ответы на загадки и вопросы викторины.

Нажмите кнопку еще раз для удаления информации с экрана.



## ■ UPDATE (ОБНОВЛЕНИЕ)

На экране воспроизводится нормальное телевизионное изображение во время ожидания поступления новой страницы телетекста.

В левом верхнем углу экрана воспроизводится индикатор. При поступлении новой страницы телетекста индикатор меняется на номер страницы телетекста.

Нажмите эту кнопку для вывода на экран обновленной (новой) страницы телетекста.



## ■ TIME (ВРЕМЯ)

Нажмите эту кнопку для воспроизведения показаний времени в верхнем правом углу экрана во время просмотра телевизионной передачи. Для удаления показаний времени с экрана нажмите эту кнопку еще раз. В режиме телетекста эта кнопка используется для индикации номера субстраницы телетекста. Номер субстраницы телетекста воспроизводится в нижней части экрана. Для удерживания или смены субстраницы нажмите любую из следующих кнопок: КРАСНАЯ или ЗЕЛЕНАЯ, **PR +** или **-**, кнопки с цифрами. Для выхода из этого режима нажмите эту кнопку еще раз.



## ■ HOLD (УДЕРЖИВАНИЕ)

Прекращается автоматическая смена страниц телетекста, которая выполняется в том случае, если страница телетекста состоит из 2 или более субстраниц. Количество субстраниц и номер текущей субстраницы обычно воспроизводятся на экране под строкой времени. При нажатии этой кнопки в левом верхнем углу экрана воспроизводится символ удерживания, и автоматическая смена страниц отменяется.

Для перехода на следующую страницу телетекста нажмите эту кнопку еще раз.

# ЦИФРОВОЙ ТЕЛТЕКСТ

\*Эта функция работает только в Великобритании.

Телевизор дает возможность доступа к цифровому телетексту, что во многих аспектах значительно лучше простого текста, графики и т. д. Доступ к цифровому телетексту может осуществляться с помощью специальных служб цифрового телетекста, которые производят его широкоэвещательную рассылку. Для вывода телетекста следует отключить язык субтитров, нажав кнопку **SUBTITLE**.

## ТЕЛТЕКСТ В ЦИФРОВЫХ СЕРВИСАХ

- 1 Нажмите цифровую кнопку или кнопку **PR +** или **-**, чтобы выбрать цифровой сервис, который распространял бы цифровой телетекст. Чтобы понять, что такое цифровые сервисы телетекста, см. список сервисов EPG.
- 2 Следуйте указаниям цифрового телетекста и перейдите на следующий шаг, нажав кнопку **TEXT**, **OK**, **▲** или **▼**, **◀** или **▶**, **красную, зеленую, желтую, синюю** или **цифровые** кнопки и т. д.
- 3 Чтобы сменить сервис цифрового телетекста, просто выберите новый сервис с помощью кнопки **PR +** или **-** или цифровой кнопки.

Если нажать кнопку **MENU**, **GUIDE** или **INFO** ①, сервис телетекста будет временно отключен. Если нажать эти кнопки снова, сервис телетекста возобновит свою работу.



## ТЕЛТЕКСТ В ЦИФРОВЫХ УСЛУГАХ

- 1 Нажмите цифровую кнопку или кнопку **PR +** или **-**, чтобы выбрать цифровой сервис, который распространял бы цифровой телетекст.
- 2 Чтобы переключиться на телетекст, нажмите кнопку **TEXT** или цветную кнопку.
- 3 Следуйте указаниям цифрового телетекста и перейдите на следующий шаг, нажав кнопку **OK**, **▲** или **▼**, **◀** или **▶**, **красную, зеленую, желтую, синюю** или **цифровые** кнопки и т. д.
- 4 Чтобы отключить цифровой телетекст и вернуться к просмотру ТВ, нажмите кнопку **TEXT** или цветную кнопку.

Некоторые сервисы могут позволить вам доступ к текстовым службам после нажатия кнопки **красной**.

Если нажать кнопку **MENU**, **GUIDE** или **INFO** ①, сервис телетекста будет временно отключен. Если нажать эти кнопки снова, сервис телетекста возобновит свою работу.



# ОРИЛОЖЕНИЕ

## УСТРАНЕНИЕ НЕИСПРАВНОСТЕЙ

Устройство не работает.	
<b>Не работает пульт дистанционного управления</b>	<ul style="list-style-type: none"><li>■ Проверьте, нет ли между устройством и пультом дистанционного управления какого-нибудь предмета, создающего преграду.</li><li>■ Проверьте правильность установки батарей (“+” к “+”, “-“ к “-“)?</li><li>■ Установите нужный режим дистанционного управления: TV, VCR и т.д.</li><li>■ Замените батареи.</li></ul>
<b>Неожиданно выключается питание</b>	<ul style="list-style-type: none"><li>■ Возможно, установлен таймер перехода в энергосберегающий режим (sleep timer).</li><li>■ Проверьте настройки питания. Возможен отказ питания.</li><li>■ Отсутствие вещания на станции, на которую вы настроены, если задан параметр Auto Off (Автовыключение).</li></ul>

Не работает функция видео.	
<b>Ни звука, ни изображения</b>	<ul style="list-style-type: none"><li>■ Проверьте, включено ли устройство.</li><li>■ Попробуйте другой канал. Проблема может быть в передаче.</li><li>■ Убедитесь в том, что кабель питания вставлен в розетку.</li><li>■ Проверьте направление и местоположение антенны.</li><li>■ Проверьте стенную розетку. Попробуйте подключить к ней другое устройство.</li></ul>
<b>После включения питания изображение появляется не сразу</b>	<ul style="list-style-type: none"><li>■ Это нормально. Пока идет процесс включения, изображения не должно быть. Но если изображение не появляется в течение 5 минут, обратитесь в сервисный центр.</li></ul>
<b>Отсутствие цвета, плохие цвета или плохая картинка</b>	<ul style="list-style-type: none"><li>■ Настройте в меню цвет (Color).</li><li>■ Между устройством и видеомагнитофоном должно быть достаточное расстояние.</li><li>■ Попробуйте другой канал. Проблема может быть в передаче.</li><li>■ Проверьте, правильно ли подсоединены видеокабели.</li><li>■ Активируйте любую функцию, чтобы вернуть яркость изображения.</li></ul>
<b>Горизонтальные или вертикальные полосы, дрожащее изображение</b>	<ul style="list-style-type: none"><li>■ Проверьте, нет ли помех от работающего электроприбора или электроинструмента.</li></ul>
<b>Плохой прием на некоторых каналах</b>	<ul style="list-style-type: none"><li>■ Возможны проблемы на передающей станции или с кабелем. Настройтесь на другую станцию.</li><li>■ Слабый сигнал со станции. Переориентируйте антенну для приема сигнала более слабой станции.</li><li>■ Поищите возможные источники помех.</li></ul>
<b>Линии или штрихи на изображении</b>	<ul style="list-style-type: none"><li>■ Проверьте антенну (переориентируйте ее).</li></ul>

# ОРИЛОЖЕНИЕ

## Проблемы со звуком.

<b>Изображение есть, звука нет</b>	<ul style="list-style-type: none"><li>■ Нажмите кнопку громкости <b>VOL + / -</b>.</li><li>■ Звук мог быть отключен специально. Нажмите кнопку отключения звука <b>MUTE</b>.</li><li>■ Попробуйте другой канал. Проблема может быть в передаче со станции.</li><li>■ Проверьте, правильно ли подсоединены звуковые кабели.</li><li>■ Проверьте в меню <b>Звук</b>, находится ли функция <b>Динамик телевизора</b> во включенном состоянии (On).</li></ul>
<b>Одна из колонок "молчит"</b>	<ul style="list-style-type: none"><li>■ Настройте баланс (Balance) в меню.</li></ul>
<b>Необычный звук внутри устройства</b>	<ul style="list-style-type: none"><li>■ Необычный звук во время включения или выключения устройства может быть вызван изменением влажности или температуры окружающей среды и не является дефектом или неисправностью.</li></ul>

## Проблемы в режиме ПК (только для режима ПК).

<b>Сигнал за пределами диапазона</b>	<ul style="list-style-type: none"><li>■ Отрегулируйте разрешение, частоту строк или частоту кадров.</li><li>■ Проверьте, плотно ли вставлен в разъем сигнальный кабель.</li><li>■ Проверьте источник входного сигнала.</li></ul>
<b>Фон с вертикальными полосами Строчные помехи Неправильное положение изображения</b>	<ul style="list-style-type: none"><li>■ Используйте автоматическую настройку или вручную отрегулируйте тактовую частоту, фазу или позицию по вертикали и горизонтали.</li></ul>
<b>Нестабильный или черно-белый цвет экрана</b>	<ul style="list-style-type: none"><li>■ Проверьте сигнальный кабель.</li><li>■ Переустановите видеоплату компьютера.</li></ul>

# ОБСЛУЖИВАНИЕ

Можно избежать преждевременного появления неполадок. Тщательная и регулярная чистка могут продлить срок службы телевизора. Перед чисткой не забудьте отключить питание и отсоединить кабель питания от розетки.

## Чистка экрана

- 1 Есть хороший способ защиты экрана от пыли. Намочите мягкую ткань теплой водой с добавлением небольшого количества смягчителя ткани или средства для мытья посуды. Отожмите тряпочку почти досуха и протрите экран.
- 2 Уберите с экрана излишки влаги и не включайте телевизор, пока экран полностью не высохнет.

## Чистка корпуса

- Удаляйте пыль и грязь с корпуса мягкой, сухой, негрубой тканью.
- Не используйте влажную ткань.

Длительное неиспользование

### ВНИМАНИЕ

- ▶ Если вы долгое время не будете использовать телевизор (например, во время отпуска), рекомендуется отключить его от розетки, чтобы избежать повреждения из-за разряда молнии или скачка напряжения.

# ОРИЛОЖЕНИЕ

## СПЕЦИФИКАЦИИ ПРОДУКТА

МОДЕЛИ		26LC4*	32LC4*	37LC4*	42LC4*
		26LC45-ZA 26LC46-ZC	32LC45-ZA 32LC46-ZC	37LC45-ZA 37LC46-ZC	42LC45-ZA 42LC46-ZC
Габариты (Ширина x Высота x Глубина)	с подставкой	676,4 x 529,2x 221,0 мм 26,6 x 20,8 x 8,7 дюймов	806,8 x 605,6 x 249,0 мм 31,8 x 23,9 x 9,8 дюймов	926,6 x 697,6x 280,4 мм 36,5x 27,5 x 11,0 дюймов	1032,7 x 750,0 x 287,6 мм 40,7x 29,5 x 11,3 дюймов
	без подставки	676,4 x 474,5 x 85,0 мм 26,6 x 18,7 x 3,3 дюймов	806,8 x 548,6 x 79,0 мм 31,8 x 21,6x 3,1 дюймов	926,6 x 635,6 x 88,0 мм 36,5x 25,0 x 3,5 дюймов	1032,7 x 685,5 x 88,5 мм 40,7 x 27,0 x 3,5 дюймов
Вес	с подставкой	10,04 кг / 22,1 фунта	13,8 кг / 30,5 фунта	20,0 кг / 44,1 фунта	24,5 кг / 54,0 фунта
	без подставки	9,04 кг / 19,9 фунта	10,7 кг / 23,6 фунта	16,3 кг / 35,9 фунта	20 кг / 44,1 фунта
Требования к электропитанию Потребляемая мощность		AC100-240V~ 50/60Hz 1,3A 130W	AC100-240V~ 50/60Hz 1,5A 150W	AC100-240V~ 50/60Hz 1,8A 180W	AC100-240V~ 50/60Hz 2,3A 230W
МОДЕЛИ		26LC5*	32LC5*	37LC5*	42LC5*
		26LC55-ZA	32LC55-ZA 32LC56-ZC	37LC55-ZA	42LC55-ZA
Габариты (Ширина x Высота x Глубина)	с подставкой	676,4 x 529,2x 221,0 мм 26,7 x 20,9 x 8,7 дюймов	806,6 x 606,5 x 249,0 мм 31,8 x 23,9 x 9,8 дюймов	927,0 x 692,8x 280,5 мм 36,5x 27,3 x 11,1 дюймов	1033,1 x 749,5 x 287,6 мм 40,7x 29,5 x 11,3 дюймов
	без подставки	676,4 x 478,7 x 84,0 мм 26,7 x 18,9 x 3,3 дюймов	806,6 x 552,3 x 79 мм 31,8 x 21,8x 3,1 дюймов	927,0 x 630,0 x 88,0 мм 36,5x 24,8 x 3,5 дюймов	1033,4 x 686,8 x 88,5 мм 40,7 x 27,0x 3,5 дюймов
Вес	с подставкой	10,04 кг / 22,2 фунта	14,1 кг / 31,1 фунта	20,0 кг / 44,1 фунта	24,5 кг / 54,1 фунта
	без подставки	8,62 кг / 19,0 фунта	11,2 кг / 24,7 фунта	16,0 кг / 35,3 фунта	20,4 кг / 45,0 фунта
Требования к электропитанию Потребляемая мощность		AC100-240V~ 50/60Hz 1,3A 130W	AC100-240V~ 50/60Hz 1,5A 150W	AC100-240V~ 50/60Hz 1,8A 180W	AC100-240V~ 50/60Hz 2,3A 230W
Телевизионная система Принимаемые диапазоны Сопротивление внешней антенны		PAL/SECAM B/G/D/K, PAL I/II, SECAM L/L' VHF: E2 ~ E12, UHF: E21 ~ E69, CATV: S1 ~ S20, HYPER: S21 ~ S47 75 Ω			
Условия эксплуатации	Рабочая температура	0 ~ 40°C / 32 ~ 104°F			
	Рабочая влажность	Менее 80%			
	Температура хранения	-20 ~ 60°C / -4 ~ 140°F			
	Влажность хранения	Менее 85%			

- В целях повышения качества продукта данные спецификации могут изменяться без предварительного уведомления.



МОДЕЛИ		26LB7*	32LB7*	42PC3*	50PC3*
		26LB75-ZE 26LB76-ZF	32LB75-ZB 32LB76-ZD	42PC35-ZC	50PC35-ZC
Габариты (Ширина x Высота x Глубина)	с подставкой	671,8x539,8x254,2 мм 26,4x21,2x10 дюймов	805,8x619,7x283,9 мм 31,7x24,4x11,2 дюймов	1129,0 x 748,5 x 333,6 мм 44,4 x 29,5 x 13,1 дюймов	1302,6 x 872 x 355,8 мм 51,3 x 34,3 x 14 дюймов
	без подставки	671,8x476,1x85 мм 26,4x18,7x3,3 дюймов	805,8x554,1x79,0 мм 31,7x21,8x3,1 дюймов	1129,0 x 695,0 x 103,7 мм 44,4 x 27,4 x 4,1 дюймов	1302,6 x 810x 107,7 мм 51,3 x 31,9 x 4,2 дюймов
Вес	с подставкой	14 кг / 30,9 фунта	14,8 кг / 32,6 фунта	31,5 кг / 69,4 фунта	51,9 кг / 114,4 фунта
	без подставки	11 кг / 24,3 фунта	12,6 кг / 27,8 фунта	24,2 кг / 53,3 фунта	43,1 кг / 95 фунта
Требования к электропитанию		AC100-240V~ 50/60Hz 1,3A	AC100-240V~ 50/60Hz 1,5A	AC100-240V~ 50/60Hz 3,5A	AC100-240V~ 50/60Hz 4,5A
Потребляемая мощность		130W	150W	330W	450W
МОДЕЛИ		42PC5*	50PC5*	50PB6*	60PC4*
		42PC55-ZB 42PC56-ZD	50PC55-ZB 50PC56-ZD	50PB65-ZA	60PC45-ZB
Габариты (Ширина x Высота x Глубина)	с подставкой	1048,0 x 766,0 x 310,0 мм 41,3 x 30,2 x 12,2 дюймов	1242,0 x 887,6 x 370,0 мм 48,9 x 34,9 x 14,6 дюймов	1359,9 x 889,2 x 369,8 мм 53,6 x 35,1 x 14,6 дюймов	1548 x 1061 x 448 мм 60,9 x 41,8 x 17,6 дюймов
	без подставки	1048,0 x 713,0 x 83,5 мм 41,3 x 28,1 x 3,3 дюймов	1242,0 x 827,2 x 88,0 мм 48,9 x 32,6 x 3,5 дюймов	1359,9 x 822,5 x 89,5 мм 53,6 x 32,4 x 3,6 дюймов	1548 x 988 x 98,5 мм 60,9 x 38,9 x 3,9 дюймов
Вес	с подставкой	28,0 кг / 61,7 фунта	39,3 кг / 86,6 фунта	48,0 кг / 105,9 фунта	72,5 кг / 159,8 фунта
	без подставки	24,6 кг / 54,2 фунта	34,6 кг / 76,2 фунта	39,1 кг / 86,2 фунта	60,0 кг / 132,2 фунта
Требования к электропитанию		AC100-240V~ 50/60Hz 3,5A	AC100-240V~ 50/60Hz 5,0A	AC100-240V~ 50/60Hz 5,0A	AC100-240V~ 50/60Hz 5,8A
Потребляемая мощность		310W	450W	450W	580W
Телевизионная система		PAL/SECAM B/G/D/K, PAL I/II, SECAM L/L'			
Принимаемые диапазоны		VHF: E2 ~ E12, UHF: E21 ~ E69, CATV: S1 ~ S20, HYPER: S21 ~ S47			
Сопротивление внешней антенны		75 Ω			
Условия эксплуатации	Рабочая температура	0 ~ 40°C / 32 ~ 104°F			
	Рабочая влажность	Менее 80%			
	Температура хранения	-20 ~ 60°C / -4 ~ 140°F			
	Влажность хранения	Менее 85%			

- В целях повышения качества продукта данные спецификации могут изменяться без предварительного уведомления.

## ПРОГРАММИРОВАНИЕ ПУЛЬТА ДИСТАНЦИОННОГО УПРАВЛЕНИЯ

Этот пульт дистанционного управления универсальный и подходит для устройств разных марок. Его можно запрограммировать для работы с большинством устройств других производителей, снабженных функцией дистанционного управления.

Однако следует помнить, что пульт дистанционного управления работает не со всеми моделями других производителей.

### Программирование кода в пульте дистанционного управления

- 1 Проверьте работоспособность пульта дистанционного управления.  
Чтобы без программирования определить, правильно ли работает с устройством пульт дистанционного управления, включите устройство (например, видеомагнитофон) и, наведя на него пульт, нажмите соответствующую кнопку режима (например, DVD или VCR). Проверьте работу кнопок POWER (Питание) и PR (Программа)+ / -. Если кнопки не работают, то для работы с устройством пульт необходимо запрограммировать.
- 2 Включите устройство, которое нужно запрограммировать, и затем нажмите соответствующую кнопку режима на пульте дистанционного управления (например, DVD или VCR). Кнопка пульта соответствующего устройства будет подсвечена.
- 3 Одновременное нажатие кнопок MENU и MUTE переводит пульт дистанционного управления в режим программирования кода.
- 4 Введите код с помощью цифровых кнопок на пульте. На следующей странице приведено программирование кодов для соответствующих устройств. Если код введен правильно, устройство выключится.
- 5 Для сохранения кода нажмите кнопку MENU
- 6 Проверьте, правильно ли работают функции пульта дистанционного управления с данным устройством. Если нет, повторите процедуру, начиная с шага 2.

### Программирование кодов

#### DVD-проигрыватели

Марка	Коды	Марка	Коды	Марка	Коды
APEX DIGITAL	022	mitsubishi	002	RCA	005 006
DENON	020 014	NAD	023	SAMSUNG	011 015
GE	005 006	ONKYO	008 017	SONY	007
HARMAN KARDON	027	PANASONIC	003 009	THOMPSON	005 006
JVC	012	PHILIPS	013	TOSHIBA	019 008
LG	001 010 016 025	PIONEER	004 026	YAMAHA	009 018
MAGNAVOX	013	PROCEED	021	ZENITH	010 016 025
MARANTZ	024	PROSCAN	005 006		

## Видеомагнитофоны

Марка	Коды	Марка	Коды	Марка	Коды
AIWA	034	MAGNAVOX	031 033 034 041	SAMSUNG	032 040 102 104
AKAI	016 043 046 124 125 146		067 068		105 107 109 112
AMPRO	072	MARANTZ	012 031 033 067 069		113 115 120 122 125
ANAM	031 033 103	MARTA	101	SANSUI	022 043 048 135
AUDIO DYNAMICS	012 023 039 043	MATSUI	027 030	SANYO	003 007 010 014
BROKSONIC	035 037 129	MEI	031 033		102 134
CANON	028 031 033	MEMOREX	003 010 014 031 033 034 053 072	SCOTT	017 037 112 129 131
CAPEHART	108		101 102 134 139	SEARS	003 008 009 010 013 014 017 020
CRAIG	003 040 135	MGA	045 046 059		031 042 073 081
CURTIS MATHES	031 033 041	MINOLTA	013 020		101
DAEWOO	005 007 010 064 065 108 110 111 112 116 117 119	MITSUBISHI	013 020 045 046 049 051 059 061 151	SHARP	031 054 149
DAYTRON	108			SHINTOM	024
DBX	012 023 039 043	MTC	034 040	SONY	003 009 031 052 056 057 058 076 077 078 149
DYNATECH	034 053	MULTITECH	024 034		
ELECTROHOME	059	NEC	012 023 039 043 048	SOUNDESIGN	034
EMERSON	006 017 025 027 029 031 034 035 036 037 046 101 129 131 138 153	NORDMENDE	043	STS	013
		OPTONICA	053 054	SYLVANIA	031 033 034 059 067
FISHER	003 008 009 010	PANASONIC	066 070 074 083 133 140 145	SYMPHONIC	034
FUNAI	034			TANDY	010 034
GE	031 033 063 072 107 109 144 147	PENTAX	013 020 031 033 063	TATUNG	039 043
GO VIDEO	132 136	PHILCO	031 034 067	TEAC	034 039 043
HARMAN KARDON	012 045	PHILIPS	031 033 034 054 067 071 101	TECHNICS	031 033 070
HITACHI	004 018 026 034 043 063 137 150			TEKNIKA	019 031 033 034 101
INSTANTREPLAY	031 033	PILOT	101	THOMAS	034
JCL	031 033	PIONEER	013 021 048	TMK	006
JCPENNY	012 013 015 033 040 066 101	PORTLAND	108	TOSHIBA	008 013 042 047 059 082 112 131
JENSEN	043	PULSAR	072		
JVC	012 031 033 043 048 050 055 060 130 150 152	QUARTZ	011 014	TOTEVISION	040 101
KENWOOD	014 034 039 043 047 048	QUASAR	033 066 075 145	UNITECH	040
		RCA	013 020 033 034 040 041 062 063 107 109 140 144 145 147	VECTOR RESEARCH	012
LG (GOLDSTAR)	001 012 013 020 101 106 114 123			VICTOR	048
LLOYD	034	REALISTIC	003 008 010 014 031 033 034 040 053 054 101	VIDEO CONCEPTS	012 034 046
LXI	003 009 013 014 017 034 101 106	RICO	058	VIDEOSONIC	040
MAGIN	040	RUNCO	148	WARDS	003 013 017 024 031 033 034 040 053 054 131
		SALORA	014	YAMAHA	012 034 039 043
				ZENITH	034 048 056 058 072 080 101

# ОРИЛОЖЕНИЕ

## ИК-коды

### 1. Подключение

- Подключите проводной пульт дистанционного управления к порту пульта на телевизоре.

### 2. ИК-коды пульта дистанционного управления

#### ■ Выходная временная диаграмма

Одиночный импульс, модулированный сигналом частотой 37,917 кГц при 455 кГц

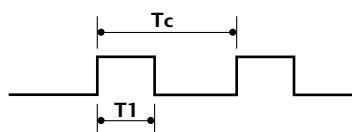

Несущая частота

$$FCAR = 1/Tc = f_{osc}/12$$

$$\text{Коэффициент заполнения} = T1/Tc = 1/3$$

#### ■ Структура кадра

1-й кадр



Повтор кадра

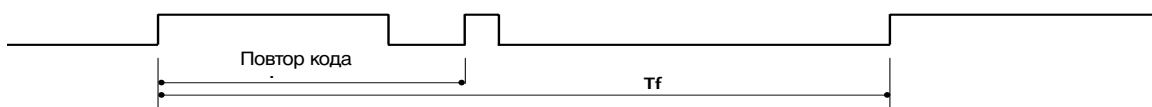

#### ■ Ведущий код

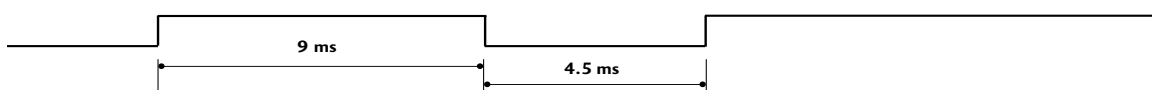

#### ■ Повтор кода

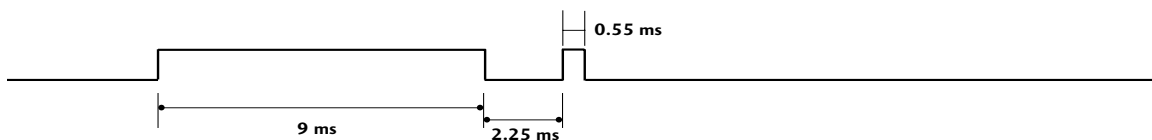

#### ■ Описание бита



#### ■ Интервал кадра: Tf

Временная диаграмма начинает передаваться после отпускания клавиши.

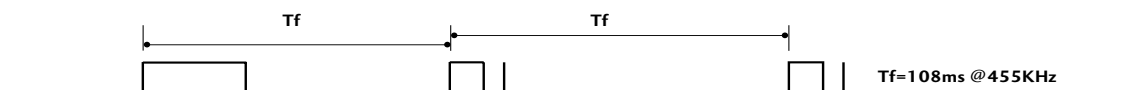

Код (шестнадцатеричный)	Функция	Примечание
00	PR +	Кнопка пульта дистанционного управления
01	PR -	Кнопка пульта дистанционного управления
02	VOL +	Кнопка пульта дистанционного управления
03	VOL -	Кнопка пульта дистанционного управления
40	Вверх (▲)	Кнопка пульта дистанционного управления
41	Вниз (▼)	Кнопка пульта дистанционного управления
06	Вправо (▶)	Кнопка пульта дистанционного управления
07	Влево (◀)	Кнопка пульта дистанционного управления
08	Питание	Кнопка пульта дистанционного управления (POWER ON/OFF)
09	MUTE	Кнопка пульта дистанционного управления
10	Цифровая клавиша 0	Кнопка пульта дистанционного управления
11	Цифровая клавиша 1	Кнопка пульта дистанционного управления
12	Цифровая клавиша 2	Кнопка пульта дистанционного управления
13	Цифровая клавиша 3	Кнопка пульта дистанционного управления
14	Цифровая клавиша 4	Кнопка пульта дистанционного управления
15	Цифровая клавиша 5	Кнопка пульта дистанционного управления
16	Цифровая клавиша 6	Кнопка пульта дистанционного управления
17	Цифровая клавиша 7	Кнопка пульта дистанционного управления
18	Цифровая клавиша 8	Кнопка пульта дистанционного управления
19	Цифровая клавиша 9	Кнопка пульта дистанционного управления
0B	INPUT	Кнопка пульта дистанционного управления
AA	INFO ⓘ	Кнопка пульта дистанционного управления
AB	GUIDE	Кнопка пульта дистанционного управления
56	SUBTITLE	Кнопка пульта дистанционного управления
5B	EXIT	Кнопка пульта дистанционного управления
1E	FAV	Кнопка пульта дистанционного управления
1A	Q.VIEW	Кнопка пульта дистанционного управления
50	D/A TV	Кнопка пульта дистанционного управления
F0	TV/RADIO	Кнопка пульта дистанционного управления
7E	SIMPLINK	Кнопка пульта дистанционного управления
E0	BRIGHT +	Кнопка пульта дистанционного управления
E1	BRIGHT -	Кнопка пульта дистанционного управления
0A	I/II	Кнопка пульта дистанционного управления
0E	SLEEP	Кнопка пульта дистанционного управления
43	MENU	Кнопка пульта дистанционного управления
44	OK(●)	Кнопка пульта дистанционного управления
53	LIST	Кнопка пульта дистанционного управления
20	TEXT	Кнопка пульта дистанционного управления
2A	REVEAL	Кнопка пульта дистанционного управления
26	TIME	Кнопка пульта дистанционного управления
28	BACK	Кнопка пульта дистанционного управления
62	UPDATE	Кнопка пульта дистанционного управления
70	INDEX	Кнопка пульта дистанционного управления
65	HOLD	Кнопка пульта дистанционного управления
61	СИНЯЯ клавиша	Кнопка пульта дистанционного управления
63	ЖЕЛТАЯ клавиша	Кнопка пульта дистанционного управления
71	ЗЕЛЕНАЯ клавиша	Кнопка пульта дистанционного управления
72	КРАСНЫЙ клавиша	Кнопка пульта дистанционного управления
79	RATIO	Кнопка пульта дистанционного управления
B0	▶	Кнопка пульта дистанционного управления
BA		Кнопка пульта дистанционного управления
B2	I◀◀	Кнопка пульта дистанционного управления
B3	▶▶I	Кнопка пульта дистанционного управления
8F	◀◀	Кнопка пульта дистанционного управления
8E	▶▶	Кнопка пульта дистанционного управления
B1	■	Кнопка пульта дистанционного управления
BD	●	Кнопка пульта дистанционного управления

## Настройка внешнего устройства управления

### Установка RS-232C

Подключите входной разъем RS-232C к внешнему устройству управления (например, к компьютеру или системе контроля аудио/видео) и управляйте функциями телевизора извне.

Подключите последовательный порт устройства управления к разъему RS-232C, расположенному на задней панели телевизора. Соединительный кабель RS-232C не входит в комплект поставки телевизора.

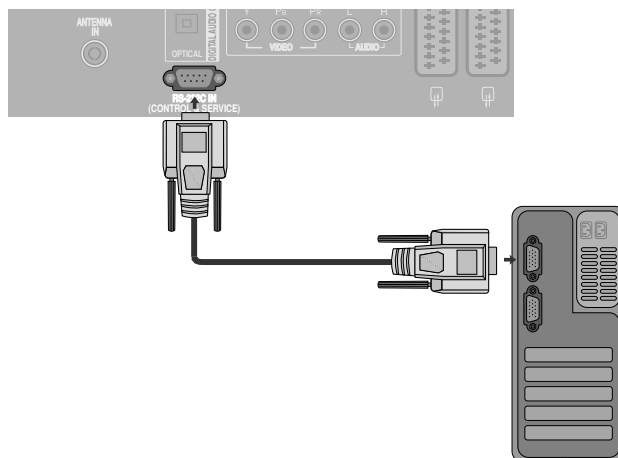

### Тип разъема; 9-контактный, вилка D-Sub

#### Номер. Название контакта

1	Нет соединения
2	RXD (прием данных)
3	TXD (передача данных)
4	DTR (готовность терминала)
5	GND (земля)
6	DSR (готовность оборудования передачи данных)
7	RTS (готовность к передаче)
8	CTS (готовность к приему)
9	Нет соединения

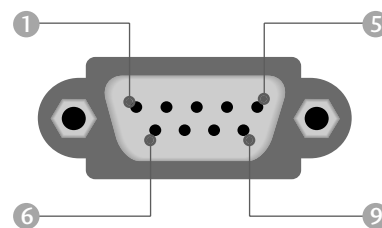

### Конфигурации RS-232C

#### 7-проводные конфигурации (стандартный кабель RS-232C)

	PC	TV	
RXD	2	3	TXD
TXD	3	2	RXD
GND	5	5	GND
DTR	4	6	DSR
DSR	6	4	DTR
RTS	7	8	CTS
CTS	8	7	RTS

D-Sub 9                      D-Sub 9

#### 3-проводные конфигурации (нестандартный кабель)

	PC	TV	
RXD	2	3	TXD
TXD	3	2	RXD
GND	5	5	GND
DTR	4	6	DTR
DSR	6	4	DSR
RTS	7	7	RTS
CTS	8	8	CTS

D-Sub 9                      D-Sub 9

## Set ID (ID телевизора)

Эта функция используется для определения идентификационного номера (ID) монитора. См. раздел "Реальное соответствие данных 1" на стр. 113.

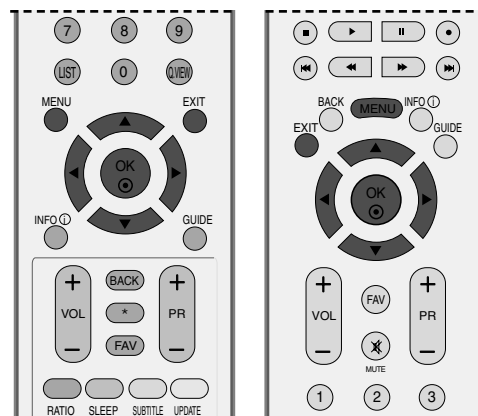

1 Нажмите кнопку **MENU**, затем с помощью стрелок ▲ или ▼ выберите меню **ОПЦИИ**.

2 Нажмите кнопку ► затем ▲ или ▼ чтобы выбрать **Заводской режим**.

3 Нажмите кнопку ► затем ▲ или ▼ чтобы выбрать **Установить ID**.

4 Нажмите кнопку ► и с помощью кнопки ▲ или ▼ задайте идентификационный номер монитора – параметр **Установить ID**. Параметр **Установить ID** может иметь значение от 1 до 99.

5 Нажмите кнопку **EXIT** для возврата к нормальному просмотру телевизионных программ.

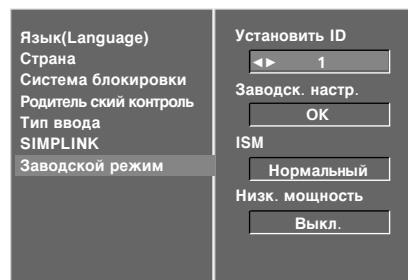
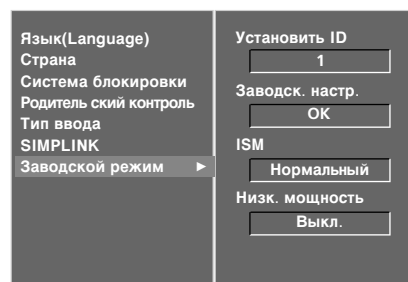
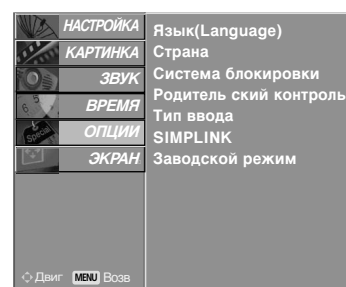

## Параметры обмена данными

- Скорость двоичной передачи: 9600 бит/сек (UART)
- Разрядность: 8 бит
- Четность: нет
- Стоповый бит: 1 бит
- Код обмена данными: код ASCII
- Используйте кросс-кабель (реверсивный).

### Список команд

	Команда 1	Команда 2	Данные (шестнадцатиричные)
01. Питание	k	a	0 ~ 1
02. Выбор входного сигнала	k	b	См. стр. 111
03. Коэффициент пропорциональности	k	c	См. стр. 111
04. Выключение экрана	k	d	0 ~ 1
05. Выключение звука	k	e	0 ~ 1
06. Управление громкостью	k	f	0 ~ 64
07. Контрастность	k	g	0 ~ 64
08. Яркость	k	h	0 ~ 64
09. Цвет	k	i	0 ~ 64
10. Оттенки	k	j	0 ~ 64
11. Четкость	k	k	0 ~ 64
12. Выбор меню OSD	k	l	0 ~ 1
13. Блокировка дистанционного управления	k	m	0 ~ 1
14. Баланс	k	t	0 ~ 64
15. Цветовая температура	k	u	0 ~ 3
16. Настройка красного	k	v	0 ~ 50
17. Настройка зеленого	k	w	0 ~ 50
18. Настройка СИНЮЮ	k	\$	0 ~ 50
19. Неправильное состояние	k	z	0 ~ 9
20. Метод ISM	j	p	См. стр. 113
21. Энергосбережение	j	q	0 ~ 1
22. Автонастройка	j	u	1
23. Команда выбора канала	m	a	См. стр. 114
24. Передача ИК-кода	m	c	Key Code
25. Выбор входного сигнала (основного)	x	b	См. стр. 114

\* При настройке 19–25 меню на экране не отображается.

### Протокол передачи/приема

#### Передача

[команда1][Command2][ ][Set ID][ ][Data][Cr]

- \* [Command 1]: Первая команда (k, j, m или x)
- \* [Command 2]: Вторая команда
- \* [Set ID] : Можно настроить идентификатор устройства (Set ID) таким образом, чтобы выбирать необходимый идентификационный номер монитора в меню Special (Специальное). Диапазон настройки 1-99. Если выбранный ID устройства равен '0', контролируются все подключенные телевизоры. ID устройства отображается десятичным числом (1-99) в меню и шестнадцатиричным (0x0-0x63) - в протоколе передачи/приема.
- \* [DATA] : Для передачи данных команд: Передает данные 'FF', чтобы прочитать статус команды.
- \* [Cr] : Возврат каретки  
Код ASCII '0x0D'
- \* [ ] : Код ASCII 'пробел (0x20)'

#### Подтверждение OK

[команда2][ ][Set ID][ ][OK][Data][x]

- \* Когда монитор принимает обычные данные, он передает ACK (подтверждение приема) на основе этого формата. Если данные получены в режиме чтения, отображается их текущий статус. Если данные в режиме записи, возвращаются данные компьютера.

#### Подтверждение ошибки

[команда2][ ][Set ID][ ][NG][Data][x]

- \* Когда монитор принимает неправильные данные от непригодных функций или от ошибок при обмене данными, он передает ACK (подтверждение) на основе этого формата.

Данные 1: Неверный код

2: Функция не поддерживается

3: Требуется дополнительное ожидание



## 01. Включение питания (команда 2 : a)

- ▶ Для контроля за включением и выключением телевизора.

### Передача

[k][a][ ][Set ID][ ][Data][Cr]

Data 0: Питание выключено      1: Питание включено

### Подтверждение

[a][ ][Set ID][ ][OK][Data][x]

- ▶ Отображает состояние питания (включено/выключено).

### Передача

[k][a][ ][Set ID][ ][FF][Cr]

### Подтверждение

[a][ ][Set ID][ ][OK][Data][x]

\* Аналогично, если другие функции передают данные "0xFF" на основе этого формата, полученные данные представляют состояние каждой функции.

## 02. Выбор входного сигнала (команда 2 : b)

- ▶ Для выбора источника входного сигнала телевизора. Источник входного сигнала можно выбрать также с помощью кнопки INPUT на пульте дистанционного управления.

### Передача

[k][b][ ][Set ID][ ][Data][Cr]

Data 0 : DTV	5 : Component
1 : Analogue	6 : RGB-PC
2 : AV1	7 : HDMI1
3 : AV2	8 : HDMI2
4 : AV3	9 : HDMI3

### Подтверждение

[b][ ][Set ID][ ][OK][Data][x]

## 03. Коэффициент пропорциональности (команда 2 : c) (Размер главной картинки)

- ▶ Для выбора формата экрана. Формат экрана также можно выбрать с помощью кнопки ARC (Управление коэффициентом пропорциональности) на пульте дистанционного управления или в меню Экран.

### Передача

[k][c][ ][Set ID][ ][Data][Cr]

Date 1 : Нормальный экран (4:3)  
2 : Широкий экран (16:9)  
3 : Горизонтально (Панорама)  
4 : Увеличенный1  
5 : Увеличенный2  
6 : Обычный  
7 : 14:9  
8 : Полный экран

### Подтверждение

[c][ ][Set ID][ ][OK][Data][x]

\* Используя входной сигнал RGB-ПК или Component, вы выбираете соотношение размеров экрана 16:9 или 4:3.

## 04. Выключение экрана (команда2:d)

- ▶ Для включения/выключения экрана.

### Передача

[k][d][ ][Set ID][ ][Data][Cr]

Data 0: Функция выключена (есть изображение)  
1: Функция включена (нет изображения)

### Подтверждение

[d][ ][Set ID][ ][OK][Data][x]

## 05. Выключение звука (команда2:e)

- ▶ Для включения/выключения звука. Включать/выключать звук можно также с помощью кнопки MUTE на пульте дистанционного управления.

### Передача

[k][e][ ][Set ID][ ][Data][Cr]

Data 0 : Функция включена (звук выключен)  
1 : Функция выключена (звук включен)

### Подтверждение

[e][ ][Set ID][ ][OK][Data][x]

## 06. Управление громкостью (команда:f)

- ▶ Для настройки громкости. Настроить громкость можно также с помощью соответствующих кнопок на пульте дистанционного управления.

### Передача

[k][f][ ][Set ID][ ][Data][Cr]

Data Мин.: 0 - Макс.: 64

\* См. раздел "Реальное соответствие данных 1". См. стр. 113.

### Подтверждение

[f][ ][Set ID][ ][OK][Data][x]

## 07. Контрастность (команда2:g)

- ▶ Для настройки контрастности экрана. Контрастность также можно настроить с помощью меню настройки изображения КАРТИНКА.

### Передача

[k][g][ ][Set ID][ ][Data][Cr]

Data Мин.: 0 - Макс.: 64

\* См. раздел "Реальное соответствие данных 1". См. стр. 113.

### Подтверждение

[g][ ][Set ID][ ][OK][Data][x]

## 08. Яркость (команда2:h)

- ▶ Для настройки яркости экрана. Можно настроить также с помощью меню КАРТИНКА.

### Передача

[k][h][ ][Set ID][ ][Data][Cr]

Data Мин.: 0 - Макс.: 64

\* См. раздел "Реальное соответствие данных 1". См. стр. 113.

### Подтверждение

[h][ ][Set ID][ ][OK][Data][x]

# ОРИЛОЖЕНИЕ

## 09. Цвет (команда 2:i)

- ▶ Для выбора цветов экрана. Настроить цвета можно также с помощью меню настройки изображения КАРТИНКА.

### Передача

[k][i][ ][Set ID][ ][Data][Cr]

Data Мин.: 0 - Макс.: 64

\* См. раздел "Реальное соответствие данных 1". См. стр. 113.

### Подтверждение

[i][ ][Set ID][ ][OK][Data][x]

## 10. Насыщенность (команда 2:j)

- ▶ Для настройки насыщенности экрана. Насыщенность также можно настроить с помощью меню КАРТИНКА.

### Передача

[k][j][ ][Set ID][ ][Data][Cr]

Data красного : 0 ~ зеленого : 64

\* См. раздел "Реальное соответствие данных 1". См. стр. 113.

### Подтверждение

[j][ ][Set ID][ ][OK][Data][x]

## 11. Резкость (команда 2 : k)

- ▶ Для настройки резкости экрана. Резкость можно также настроить с помощью меню настройки КАРТИНКА.

### Передача

[k][k][ ][Set ID][ ][Data][Cr]

Data Мин.: 0 - Макс.: 64

\* См. раздел "Реальное соответствие данных 1". См. стр. 113.

### Подтверждение

[k][ ][Set ID][ ][OK][Data][x]

## 12. Выбор OSD (команда 2 : l)

- ▶ Для включения или отключения экранного меню OSD дистанционно.

### Передача

[k][l][ ][Set ID][ ][Data][Cr]

Data 0: OSD выключено    1: OSD включено

### Подтверждение

[l][ ][Set ID][ ][OK][Data][x]

## 13. Режим блокировки дистанционного управления (команда 2 : m)

- ▶ Для блокировки пульта дистанционного управления и кнопок на передней панели телевизора.

### Передача

[k][m][ ][Set ID][ ][Data][Cr]

Data 0: Отключить блокировку

1: Блокировка включена

### Подтверждение

[m][ ][Set ID][ ][OK][Data][x]

- \* Если вы не используете дистанционный пульт управления, выберите этот режим. При включении или выключении основного питания блокировка внешнего источника управления отключается.

## 14. Баланс (команда 2 : t)

- ▶ Для настройки баланса. Баланс также можно настроить с помощью меню ЗВУК.

### Передача

[k][t][ ][Set ID][ ][Data][Cr]

Data Мин.: 0 - Макс.: 64

\* См. раздел "Реальное соответствие данных 1". См. стр. 113.

### Подтверждение

[t][ ][Set ID][ ][OK][Data][x]

## 15. Цветовая температура (команда 2 : u)

- ▶ Для настройки цветовой температуры. Температура цветов также можно настроить с помощью меню КАРТИНКА.

### Передача

[k][u][ ][Set ID][ ][Data][Cr]

Data 0: Прохладный    Data 1: Средний

Data 2: Теплый    Data 3: Пользователь

### Подтверждение

[u][ ][Set ID][ ][OK][Data][x]

## 16. Настройка красного (команда 2 : v)

- ▶ Для настройки красного цвета в цветовой температуре.

### Передача

[k][v][ ][Set ID][ ][Data][Cr]

Data Мин.: 0 - Макс.: 50

\* См. раздел "Реальное соответствие данных 2". См. стр. 113.

### Подтверждение

[v][ ][Set ID][ ][OK][Data][x]

## 17. Настройка зеленого (команда 2 : w)

- ▶ Для настройки зеленого цвета в цветовой температуре.

### Передача

[k][w][ ][Set ID][ ][Data][Cr]

Data Мин.: 0 - Макс.: 50

\* См. раздел "Реальное соответствие данных 2". См. стр. 113.

### Подтверждение

[w][ ][Set ID][ ][OK][Data][x]

## 18. Настройка синего (команда 2 : \$)

- ▶ Для настройки синего цвета в цветовой температуре.

### Передача

[k][\$][ ][Set ID][ ][Data][Cr]

Data Мин.: 0 - Макс.: 50

\* См. раздел "Реальное соответствие данных 2". См. стр. 113.

### Подтверждение

[\$][ ][Set ID][ ][OK][Data][x]

## 19. Неправильное состояние (команда 2 : z)

► Для распознавания неправильного состояния.

### Передача

```
[k][z][ ][Set ID][ ][FF][ ][Cr]
```

Data FF: Чтение

### Подтверждение

```
[z][ ][Set ID][ ][OK][Data][x]
```

Data 0: Обычное (питание включено, сигнал есть)

- 1: Нет сигнала (питание включено)
- 2: Отключение телевизора с пульта дистанционного управления
- 3: Отключение телевизора с помощью функции автоматического выключения
- 4: Отключение телевизора с помощью функции RS-232C
- 5: Отключение напряжения 5 В
- 6: Отключение подачи переменного тока
- 7: Отключение телевизора функцией контроля вентилятора
- 8: Отключение телевизора с помощью функции автоматического выключения по таймеру
- 9: Отключение телевизора с помощью функции автоматического перехода в спящий режим

\* Эта функция "только для чтения".

## 20. Метод ISM

(команда 1 : j, команда 2 : p)

► Для управления методом ISM. Метод ISM также можно настроить в меню ОПЦИИ.

Эта функция недоступна в моделях LCD.

### Передача

```
[j][p][ ][Set ID][ ][Data][Cr]
```

Data 0: Нормальный                    2: Орбитер  
1: White wash                        3: Инверсия

### Подтверждение

```
[p][ ][Set ID][ ][OK/NG][Data][x]
```

## 21. нергосбережение

(команда 1 : j, команда 2 : q)

► Для снижения электропотребления монитора. Энергосбережение также можно настроить в меню ОПЦИИ. Эта функция недоступна в моделях LCD.

### Передача

```
[j][q][ ][Set ID][ ][Data][ ][Cr]
```

Data 0: Отк.

Data 1: Вкл.

### Подтверждение

```
[q][ ][Set ID][ ][OK/NG][Data][x]
```

### \* Реальное соответствие данных 1

0 : Шаг 0  
A : Шаг 10  
   (ID телевизора 10)  
F : Шаг 15  
   (ID телевизора 15)  
10 : Шаг 16  
   (ID телевизора 16)  
64 : Шаг 100  
6E : Шаг 110  
73 : Шаг 115  
74 : Шаг 116  
C7 : Шаг 199  
FE : Шаг 254  
FF : Шаг 255

### \* Реальное соответствие данных 2

0 : -40  
1 : -39  
2 : -38  
...  
28 : 0  
...  
4E : +38  
4F : +39  
50 : +40

# ОРИЛОЖЕНИЕ

## 22. Автонастройка (команда 1 : j, команда 2 : u)

- Для автоматической настройки положения картинки и минимизации дрожания изображения. Эта функция работает только в режиме RGB (ПК).

### Передача

[j][u][ ][Set ID][ ][Data][Cr]

Data 1: Применить

### Подтверждение

[u][ ][Set ID][ ][OK/NG][Data][x]

## 23. Команда выбора канала (команда 1 : m, команда 2 : a)

- Настройка канала на нужный физический номер.

### Передача

[m][a][ ][Set ID][ ][Data0][ ][Data1][ ][Data2][Cr]

Данные0: Старший байт номера канала

Данные1: Младший байт номера канала

Например, No. 47 -> 00 2F (2FH)

No. 394 -> 01 88 (188H),

DTV No. 0 -> Неприменимо

Данные2 0x00: ATV Main,

0x10: DTV Основной

Диапазон номеров каналов

Аналоговый — Мин.: 00 – Макс.: 63 (0–99)

Цифровой — Мин.: 00 – Макс.: 3E7 (0–999)

### Подтверждение

[a][ ][Set ID][ ][OK/NG][Data][x]

Data Мин.: 00 - Макс.: 7D

## 24. Передача ИК-кода (команда 1 : m, команда 2 : c)

- Для отправки по И -связи кода дистанционной кнопки.

### Передача

[m][c][ ][Set ID][ ][Data][Cr]

Data: Код клавиши см. стр. 107.

### Подтверждение

[c][ ][Set ID][ ][OK/NG][Data][x]

## 25. Выбор входного сигнала (Command1 1 : x, Command1 2 : b)

- Выбор источника входного сигнала телевизора.

### Передача

[x][b][ ][Set ID][ ][Data][Cr]

Data: Структура

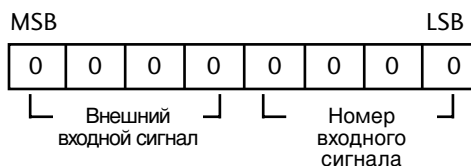

Внешний входной сигнал				Data
0	0	0	0	DTV
0	0	0	1	Analogue
0	0	1	0	AV
0	0	1	1	Component
0	1	0	0	RGB
0	1	0	1	HDMI

Номер входного сигнала				Data
0	0	0	0	сигнала1
0	0	0	1	сигнала2
0	0	1	0	сигнала3
0	0	1	1	сигнала4

### Подтверждение

[b][ ][Set ID][ ][OK/NG][Data][x]







**LG Electronics Inc.**