

LCD TV | PLAZMA TV HASZNÁLATI ÚTMUTATÓ

LCD TV-TÍPUSOK PLAZMA TV-TÍPUSOK

32LC2RR*

37LC2RR*

42LC2RR*

42PC1RR*

50PC1RR*

Kérjük, gondosan olvassa el az útmutatót a készülék üzembe helyezése előtt.

Az útmutatót őrizze meg későbbi használatra.

Jegyezze fel a készülék típuskódját és gyári számát. Ezeket a hátsó burkolaton található címkén láthatja. Ezekre a kódokra szüksége lesz, ha a készülék javításra szorul.

ENGLISH

MAGYAR

POLSKI

CHESKY

SLOVÁK

ROMANESTE

БЪЛГАРСКИ

TARTOZÉKOK

Ellenőrizze, hogy az alábbi tartozékokat tartalmazza-e a TV csomagja. Amennyiben bármelyik tartozék hiányzik a csomagból, vegye fel a kapcsolatot azzal a viszonteladóval, ahol a terméket vásárolta.

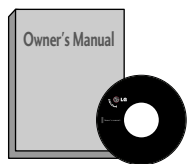

Használati útmutató

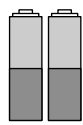

Elemek



Távírányító

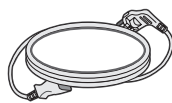

Tápkábel

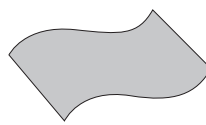

Törölkendő
A képernyő tisztítására
használható.
(opcionális)

Ha a készülék burkolata koszos vagy ujjlenyomatos, a készülékhez kapott tisztítókendővel óvatosan törölje le.
A foltok eltávolításakor ne dörzsölje durván a felületet. Legyen óvatos, mert a túl erős dörzsölés hatására a készülék megkarcolódhat vagy a színe megváltozhat.

A 42PC1RR*, 50PC1RR* típusokhoz



2 db fali konzol



2 db szemes csavar



2 db csavar az állvány
összeszereléséhez
(Lásd a 11. oldalt.)
Ez a funkció nem minden típus
esetén áll rendelkezésre.

A 32LC2RR*, 37LC2RR*, 42LC2RR* típusokhoz



2 db TV-konzol
2 db fali konzol



Kábeltartó kapocs
Rendezze el a kábeleket a
kábeltartó kapocs segít-
ségével.



Kábelvezető



2 db csavar



4 db csavar az állvány
összeszereléséhez
(csak a 32LC2RR*)

AZ ÁLLVÁNY FELÁLLÍTÁSA (csak a 32LC2RR*)

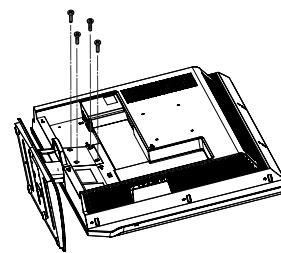
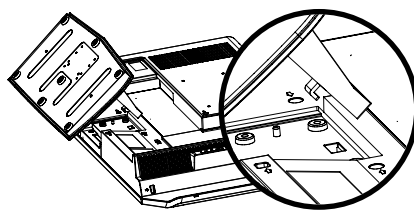
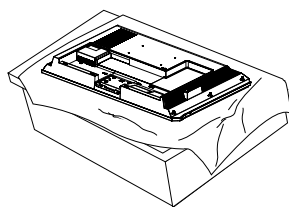

- 1 Óvatosan helyezze a készüléket a képernyővel lefelé egy puha felületre, amely megóvja a készüléket és a képernyőt a sérüléstől
- 2 Illessze az állványt a készülékre az ábrán látható módon.
- 3 Csavarja be biztosan a négy csavart a készülék hátoldalán található lyukakba.

TARTALOM

TARTOZÉKOK 1

BEVEZETÉS

Kezelőszervek / Csatlakozási lehetőségek 4-7
A távirányító gombjainak funkciói 8-9
Home (Fő) menü 10

ELHELYEZÉS

Az állvány felállítása 11
Alapvető csatlakozások 12-13
Hogyan kell a falhoz erősíteni az összeszerelt terméket, hogy védje a készüléket a felborulástól 14
AZ ÁLLVÁNY FELÁLLÍTÁSA 15

CSATLAKOZTATÁS ÉS BEÁLLÍTÁS

Antenna csatlakoztatása 16
Videomagnó beállítása 17-18
Külső AV-forrás beállítása 19
DVD beállítása 20-21
HDSTB beállítása 22-23
Számítógép beállítása 24-26

A készülék alapvető működése

A TV bekapcsolása 27
Hangerő beállítása 27
Programválasztás 28
Nyelvválasztás a képernyőn (opcionális) 28

SPECIÁLIS FUNKCIÓK

DVR (Digitális videofelvevő)

TimeShift (Időeltolós felvétel) 29
Az időeltolós felvételi funkció használata 30-31
Felvétel 32-33
TV-nézés és felvétel 34
Felvett TV-műsorok 35
A felvett műsorok kiválasztása és az előugró menü 35-36
Felvett műsorok lejátszása 36
USING THE REMOTE CONTROL 37
Kézi felvétel 38
Ütemezett lista 39
Video minőség 39
Merevlemez formázása 40

PIP / POP / Dupla kép

A PIP (kép a képben) funkció 41
A PIP (kép a képben) funkció használata 41
PIP képarány (Csak PIP üzemmód) 41
A kiskép műsorának kiválasztása 42
A képernyő beállítása a PIP funkcióhoz 42
A PIP jelforrásának kiválasztás 42
Alkép méretének beállítása (csak PIP módban) 42
Alkép mozgatása (csak PIP módban) 42
A főkép és az alkép felcserélése 43
POP (Osztott képernyő: Programkeresés) 43

Teletext

Teletext – nyelv kiválasztása (opcionális) 44
Be-/kikapcsolás 44
SIMPLE Text (opcionális) 45
TOP Text (opcionális) 45
FASTEXT 45
Speciális teletext-funkciók 46

TV-MENÜ

A képernyőn megjelenő menübeállítások kiválasztása és módosítása 47

Tévéállomások beállítása

Automatikus programbeállítás 48
 Kézi programbeállítás 49
 Finomhangolás 50
 Állomásnév hozzárendelése 51
 Jelerősítő (opcionális) 52
 Programme edit (Program szerkesztése) 53
 Kedvenc program 54
 A programtáblázat behívása 55

A Picture (Kép) menü beállításai

PSM (Picture Status Memory – képállapot-memória) 56
 Színbeállítás (CSM) 57
 Kézi színhőmérséklet-beállítás
 (CSM – felhasználói beállítás) 58
 XD funkció 59
 sRGB funkció 60
 ACM (Aktív színkezelés) 61
 Manuális kép-beállítás (felhasználói lehetőség) . 62

A Sound (Hang) menü beállításai

SSM (Sound Status Memory – hangállapot-memória) 63
 AVL (Auto Volume Leveler – automatikus
 hangerő-beállítás) 64
 A hangjellemzők beállítása 65
 TV hangszóró 65
 Sztereó/kettős vétel 66
 NICAM-vétel (opcionális) 67
 A hangszóró hangkimenetének kiválasztása 67

A Time (Idő) menü beállításai

Idő menü opciók 68
 A be-/kikapcsolás időzítő beállítás 69
 Automatikus alvó üzemmód 70
 Alvó üzemmód időzítő 70

Speciális beállítások

Child Lock (Gyermekekzár) 71
 ISM Method (Képbeégés-minimalizáló módszer) .. 72
 Low Power (Energiatakarékos üzemmód) 73
 XD Demo (XD-bemutató) 73
 Index (opcionális) 74

A Screen (Képernyő) menü beállításai

Automatikus beállítás 75
 Kézi konfigurálás 76
 A széles VGA/XGA képmód kiválasztása 77
 A képformátum beállítása 78
 Cinema 79
 NR (Zajcsökkentés) 80
 Inicializálás (Gyári beállítások visszaállítása) 80

FÜGGELÉK

A távirányító programozása 81
 Programozási kódok 82-85
 Ellenőrzőlista hibakereséshez 86-87
 Karbantartás 88
 A termék jellemzői 89-90

BEVEZETÉS

Kezelőszervek

Ez a kézikönyv a 42PC1RR*, 50PC1RR* típusú készüléken elérhető funkciókat mutatja be.

- Az ábrán a készülék előlapjának egyszerűsített képe látható. Az Ön TV-készülékének előlapja némileg eltérhet az ábrán láthatótól.

Az előlapon található kezelőszervek

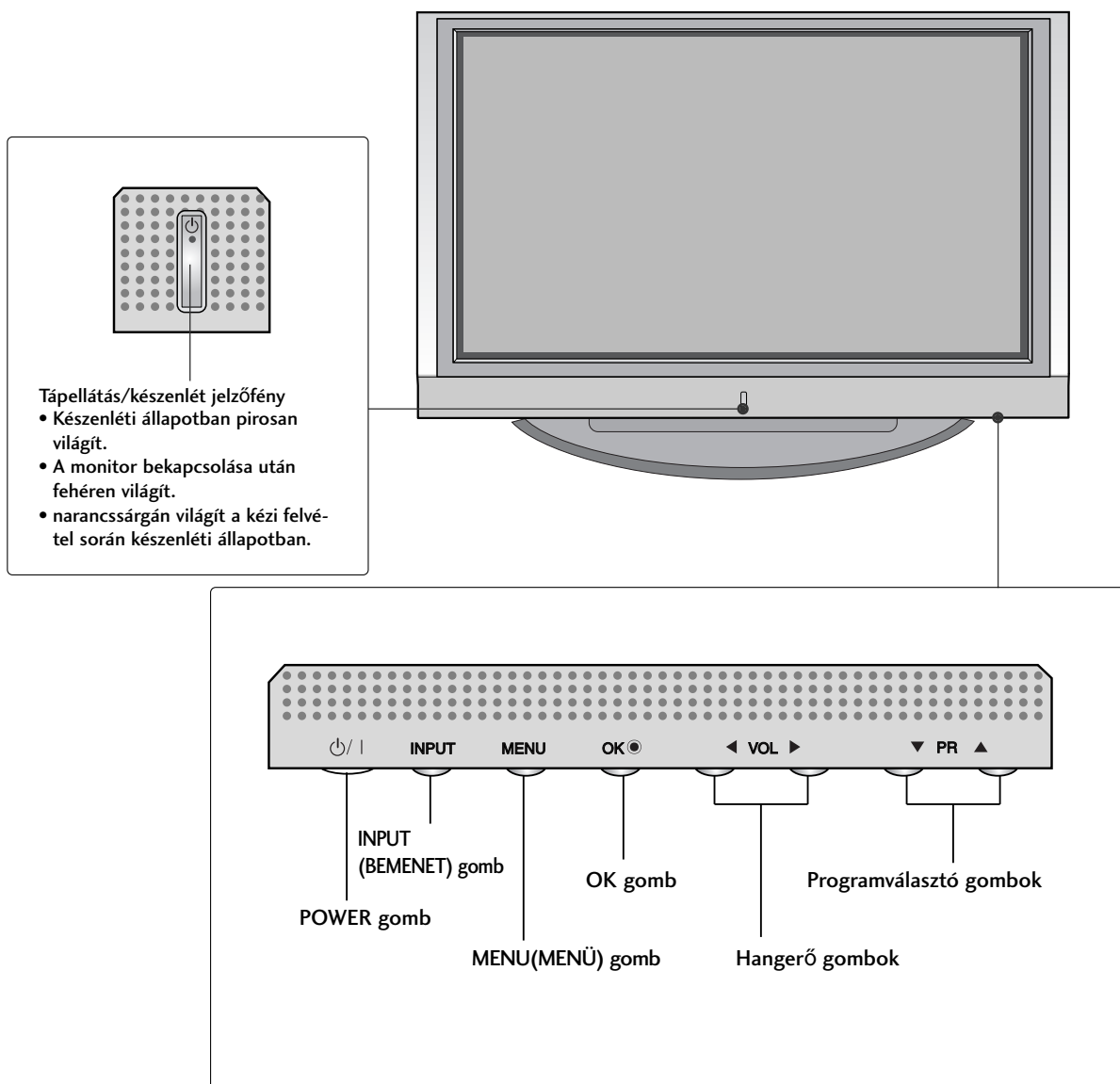

Csatlakozási lehetőségek

Az ábrán a 42PC1RR*, 50PC1RR* típusú készülék hátsó panele látható.

Hátsó csatlakozópanel

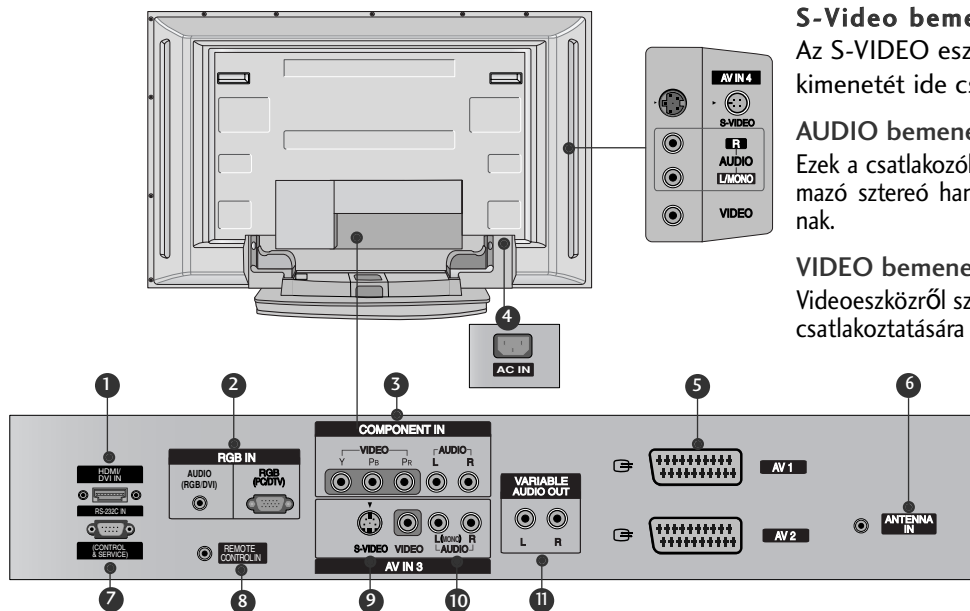

S-Video bemenet

Az S-VIDEO eszköz S-Video kimenetét ide csatlakoztassa.

AUDIO bemenet

Ezek a csatlakozók külső eszközből származó sztereó hang hallgatására szolgálnak.

VIDEO bemenet

Videoeszköztől származó videojelek csatlakoztatására alkalmas.

1 HDMI/DVI-bemenet

A HDMI IN bemenethez HDMI/DVI-jelforrást csatlakoztathat.

2 RGB-/audio1 enet

Csatlakoztassa a számítógép monitorkimenetét a megfelelő bemeneti csatlakozóhoz.

3 Kompozit bemenet

A kompozit video-/audiojellel rendelkező eszközöket ezekhez a csatlakozókhoz csatlakoztassa.

4 Tápkábel csatlakozója

Ez a TV-készülék váltóáramú táplálás segítségével működtethető. A névleges feszültség „A termék jellemzői” című oldalon található. A készüléket ne próbálja egyenáramú táplálással működtetni.

5 Euro Scart csatlakozó (AV1/AV2)

Csatlakoztassa a külső eszköz Scart bemenetét vagy kimenetét ezekhez a csatlakozókhoz.

6 Antennabemenet

7 RS-232C BEMENETI CSATLAKOZÓ (VEZÉRLÉS/SZERVIZ)

Csatlakoztassa a vezérlőeszközök soros portját az RS-232C csatlakozóhoz.

8 Távirányító csatlakozója

9 S-Video bemenet

Az S-VIDEO eszköz S-Video kimenetét ide csatlakoztassa.

10 Audio-/videobemenet

Csatlakoztassa a külső eszköz audio-/videokimenetét ezekhez a csatlakozókhoz.

11 Szabályozható hangkimenet

Ide csatlakoztathatja a külső erősítőt vagy a surround hangrendszer mélysugárzóját.

BEVEZETÉS

Kezelőszervek

Ez a kézikönyv a **32LC2RR***, **37LC2RR*** és a **42LC2RR*** típusú készüléken elérhető funkciókat mutatja be.

- Az ábrán a készülék előlapjának egyszerűsített képe látható. Az Ön TV-készülékének előlapja némileg eltérhet az ábrán láthatótól.

<Az előlapon található kezelőszervek>

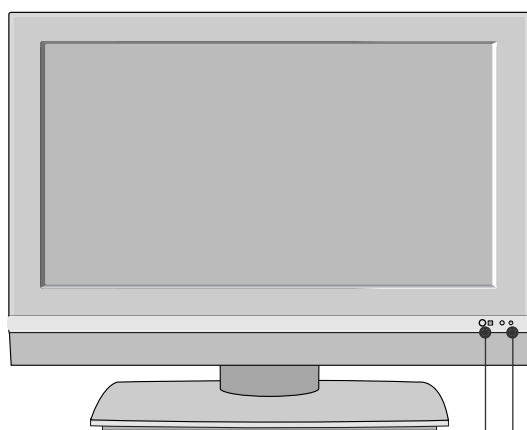

Távírányító érzékelője

Tápellátás/késznelét jelzőfény

- Készneléti állapotban pirosan világít.
- A monitor bekapcsolása után fehéren világít.
- narancssárgán világít a kézi felvétel során készneléti állapotban.

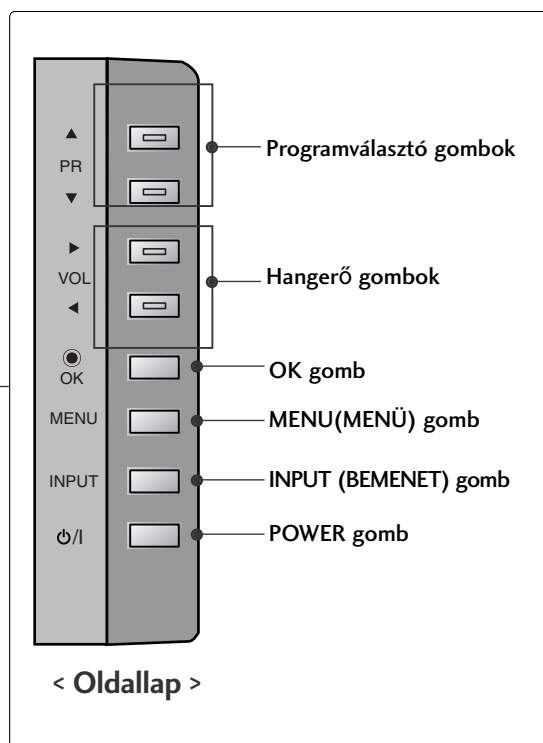

Elforgatható állvány (Csak a 42LC2RR* típus esetén)

- Ez a funkció nem minden típus esetén áll rendelkezésre.

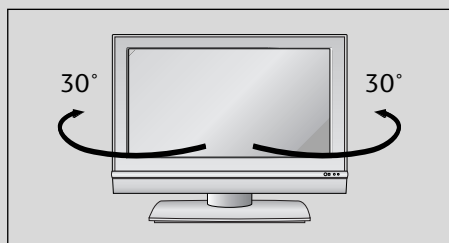

- A TV az állványon balra és jobbra is elforgatható 30 fokos szögben, így könnyen beállítható az optimális látószög.

Csatlakozási lehetőségek

Az ábrán a 32LC2RR*, 37LC2RR* és a 42LC2RR* típusú készülék hátsó panelje látható.

Hátsó csatlakozópanel

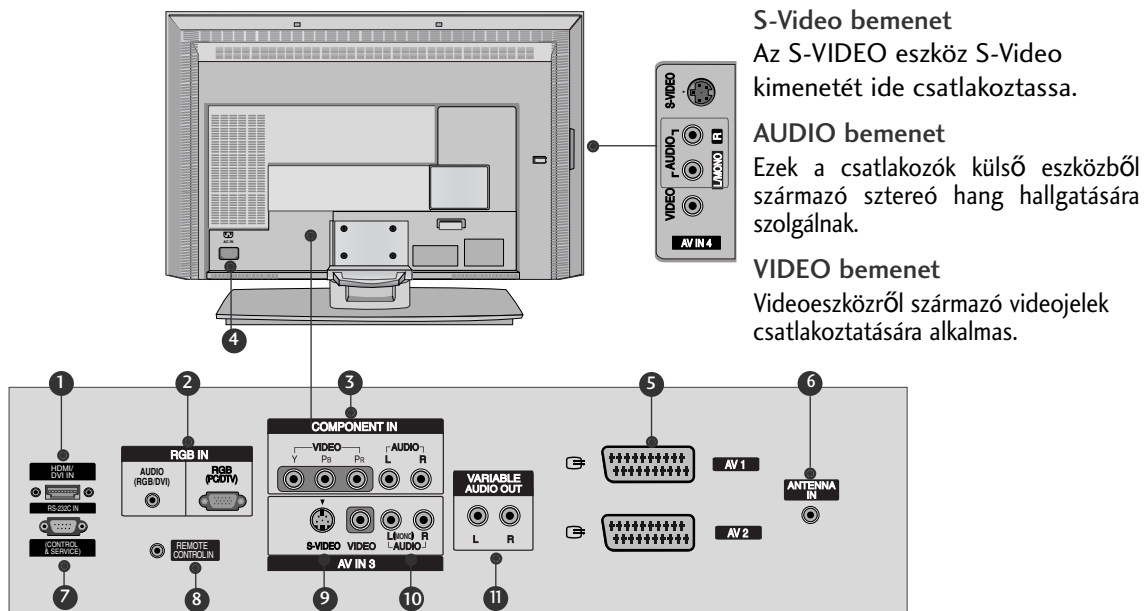

S-Video bemenet

Az S-VIDEO eszköz S-Video kimenetét ide csatlakoztassa.

AUDIO bemenet

Ezek a csatlakozók külső eszközből származó sztereó hang hallgatására szolgálnak.

VIDEO bemenet

Videoeszköztől származó videojelek csatlakoztatására alkalmas.

1 HDMI/DVI-bemenet

A HDMI IN bemenethez HDMI/DVI-jelforrást csatlakoztathat.

2 RGB-/au1 enet

Csatlakoztassa a számítógép monitorkimenetét a megfelelő bemeneti csatlakozóhoz.

3 Kompozit bemenet

A kompozit video-/audiojellel rendelkező eszközöket ezekhez a csatlakozókhöz csatlakoztassa.

4 Tápkábel csatlakozója

Ez a TV-készülék váltóáramú táplálás segítségével működtethető. A névleges feszültség „A termék jellemzői” című oldalon található. A készüléket ne próbálja egyenáramú táplálással működtetni.

5 Euro Scart csatlakozó (AV1/AV2)

Csatlakoztassa a külső eszköz Scart bemenetét vagy kimenetét ezekhez a csatlakozókhöz.

6 Antennabemenet

7 RS-232C BEMENETI CSATLAKOZÓ (VEZÉRLÉS/SZERVIZ)

Csatlakoztassa a vezérlőeszközök soros portját az RS-232C csatlakozóhoz.

8 Távirányító csatlakozója

9 S-Video bemenet

Az S-VIDEO eszköz S-Video kimenetét ide csatlakoztassa.

10 Audio-/videobemenet

Csatlakoztassa a külső eszköz audio-/videokimenetét ezekhez a csatlakozókhöz.

11 Szabályozható hangkimenet

Ide csatlakoztathatja a külső erősítőt vagy a surround hangrendszer mélyszugárzóját.

BEVEZETÉS

A távirányító gombjainak funkciói

Használat közben fordítsa a távvezérlőt a monitor távvezérlés érzékelője felé.

A monitor jellemzőinek függvényében a fényerő állítása során a távvezérlő egymást követő műveletei hibásak lehetnek.

POWER (TÁPELLÁTÁS) Készülék bekapcsolása készenléti üzemmódból, illetve kikapcsolása készenléti üzemmódba.

INPUT A TV, AV, Component (Kompozit), RGB vagy HDMI/DVI üzemmód kiválasztása.
Bekapcsolás készenléti üzemmódból.

MULTIMEDIA A Component (Kompozit), RGB vagy HDMI/DVI üzemmód kiválasztása.
Bekapcsolás készenléti üzemmódból.

MODE TV vagy audio/video üzemmód kiválasztása.

VIDEÓMAGNÓ VEZÉRLŐ GOMBOK LG videómagnó vezérlése.
A következő gombokat használhatja az X-Studio üzemmódban.
A további részletek tekintetében olvassa el az 'X-Studio' fejezetet.

MARK Kiválasztja a kívánt funkciót.

LIVE TV A TV, AV1, AV2, S-Video2, AV3 és AV4 üzemmódban a készülék visszavált az élő műsorra. (Lásd a 37. oldalt.)

XSTUDIO^{PRO} A HOME (FŐ) menü megjelenítése.

MENU Egyenként megjeleníti a képernyő-kijelzéses menüket.
Kilép az aktuális menüből.
A menüben végrehajtott változtatásokat elmenti a memóriába.

EXIT (KILÉPÉS) Bármely menüpontban megnyomva elrejt az összes.

VOL ▲ / ▼ (HANGERŐ LE/FEL) Hangerő beállítása.

PR ▲ / ▼ (PROGRAM FEL/LE) Program kiválasztása.
Bekapcsolás készenléti üzemmódból.

MUTE (NÉMÍTÁS) Hang ki-, ill. bekapcsolása.

TEXT A teletext vezérlésére szolgáló gombok.
Megjegyzé: Teletext üzemmódban a **PIP PR +/-**, **SWAP**, **PIP INPUT** gomb csak teletext színgombként működik.

ARC A kép-formátum megváltoztatására szolgál.

I/II Kétnyelvű adások sugárzásakor a kívánt nyelv kiválasztása.
A hangkimenet bekapcsolása.



A távirányító gombjainak funkciói

<p>OK Beállítás elfogadása vagy az aktuális mód megjelenítése.</p> <p>▲ / ▼ vagy ◀ / ▶ Segítségével navigálhat a képernyőn megjelenő menükben, és igényei szerint módosíthatja a rendszer beállításait. (ÉLŐ RÖGZÍTÉS)</p>	
<p>PIP A kiskép ki- és bekapcsolása.</p> <p>PIP PR +/- A kiskép programhely kiválasztó gombja.</p> <p>SWAP A kiskép és a főkép felcserélése.</p> <p>PIP INPUT Kiválasztja, hogy a kiskép melyik bemenő jelet jelenítse meg.</p> <p>SIZE A kiskép méretének beállítása.</p> <p>POSITION A kisméretű képet mozgatja ▲ / ▼ vagy ◀ / ▶ irányba.</p>	
<p>számgombok Program kiválasztása. Számozott menüelemek kiválasztása. Bekapcsolás készenléti üzemmódból.</p> <p>LIST (LISTA) Programlista megjelenítése.</p> <p>Q.VIEW (GYORSNÉZET) Visszalépés az előző programhoz.</p>	
<p>SLEEP (ALVÓ ÜZEMMÓD) Az alvó üzemmód időzítőjének beállítása.</p> <p>FAV Átvált a kiválasztott kedvenc programra.</p>	

Elemek behelyezése

- 1 Nyissa ki a hátoldalon található elemtároló rekesz fedelét.

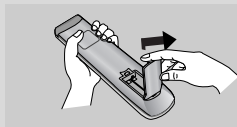

- 2 Helyezzen be két ceruzaelemet a megfelelő polaritás figyelembevételével (figyelje a + és a - jeleket). Ne használjon együtt új és régi, használt elemeket.

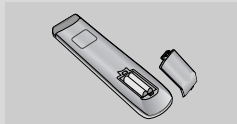

- 3 Zárja vissza a fedelet.

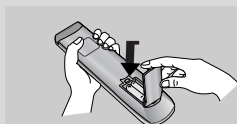

A távirányító hatóterülete

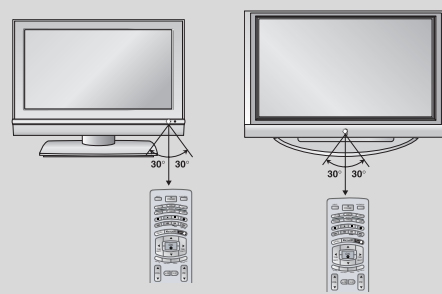

- A távvezérlőt a vevőegységtől számított 7 méteren belül, és a tengelyéhez képest 30 fokos (balra és jobbra egyaránt) szögön belül használhatja.
- A környezet védelme érdekében a használt elemeket a kijelölt gyűjtőládaiba helyezze el.

BEVEZETÉS

Home (Fő) menü

Ez a menü tartalomjegyzékként szolgál.

A Home (Fő) menüből a digitális videofelvévővel rögzített műsorok listája (Recorded TV), illetve a Manual Rec. (Kézi felvétel), a Scheduled List (Ütemezett lista) vagy a TV Menu (TV menü) lehetőségek érhetők el.

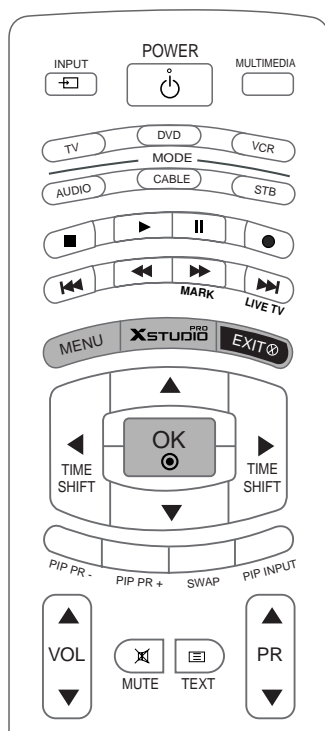

DVR
▶ 29. oldal

TV menü
▶ 47. oldal

ELHELYEZÉS

AZ ÁLLVÁNY FELÁLLÍTÁSA (42PC1RR*)

- Ez a funkció nem minden típus esetén áll rendelkezésre.

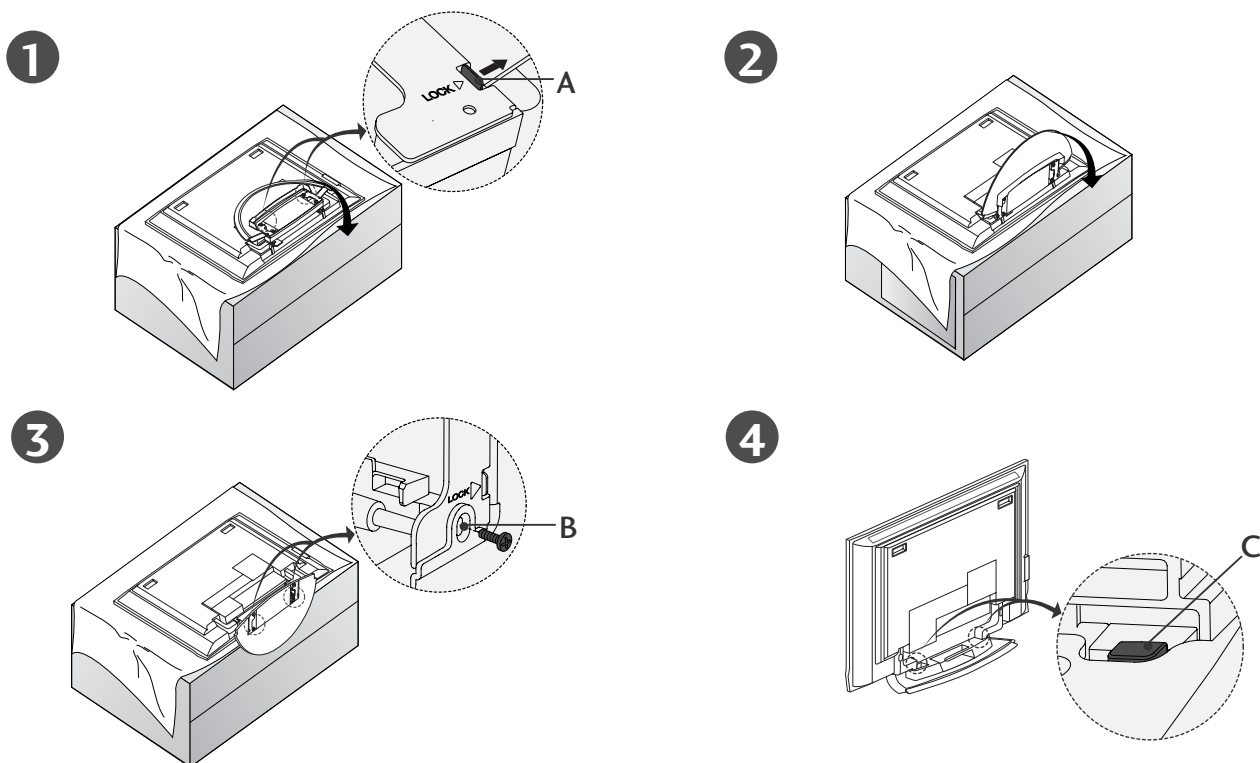

- Az 1. ábrán látható módon helyezze a készüléket a képernyővel lefelé egy párnára vagy puha felületre. Az állvány kinyitása előtt győződjön meg arról, hogy az állvány alján található két zár (A) ki van nyitva.
- A fenti 2–3. ábrán látható módon húzza ki az állványt. Az állvány kihajtása után helyezze be a csavarokat az állvány alján található lyukakba (B), és húzza meg őket.
- A kábeleknek a készülékhez történő csatlakoztatásakor ne oldja ki a zárat (C). Ellenkező esetben a készülék leeshet, ami súlyos személyi sérüléshez vagy a készülék komoly károsodásához vezethet.

! MEGJEGYZÉS

Az Ön készüléke némileg eltérhet az ábrákon láthatótól.

Az állvány becsukása tároláshoz

Távolítsa el a csavarokat az állvány alján található lyukakból (B). Ezután húzza ki a két kampót (D) az állvány aljából, majd hajtsa vissza az állványt a készülék hátuljába.

Az állvány behajtása után nyomja kifelé az állvány alján található két zárat (A).

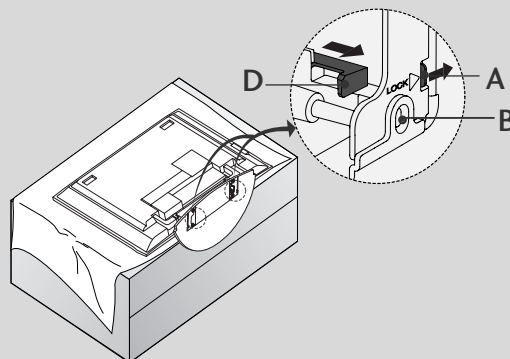

ELHELYEZÉS

Alapvető csatlakozások (42PC1RR *, 50PC1RR *)

- Ezek a modellek az állvány típusától függően kétféle kábelvezetési lehetőséggel rendelkeznek.

1. típusú állvány

A kábeleket az ábrán látható módon rendezze el.

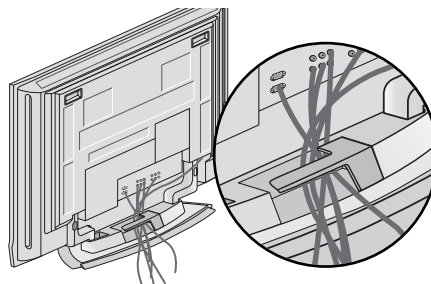

2. típusú állvány

- 1 Fogja meg a KÁBELVEZETŐT két kézzel, majd húzza ki az ábrán látható módon.

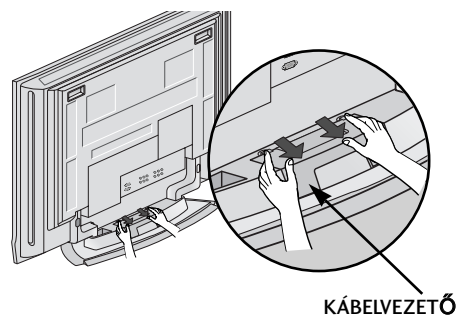

- 2 Csatlakoztassa a szükséges kábeleket.
További készülékek csatlakoztatásához lásd a Külső berendezés csatlakoztatása című részt.

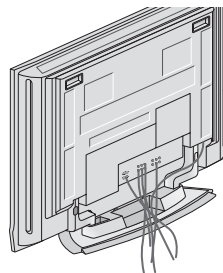

- 3 Helyezze fel ismét a KÁBELVEZETŐT az ábrán látható módon.

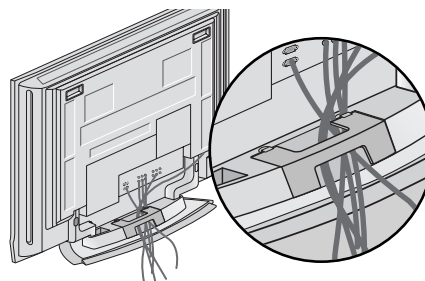

Alapvető csatlakozások (32LC2RR*, 37LC2RR*, 42LC2RR*)

- 1** Csatlakoztassa a szükséges kábeleket. Miután megfelelően csatlakoztatta a kábeleket, helyezze el azokat a kábeltartóban.

További készülékek csatlakoztatásához lásd a Külső berendezés csatlakoztatása című részt.

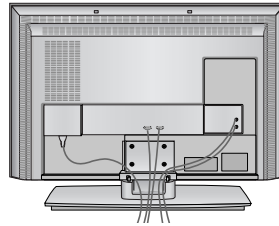

32LC2RR*

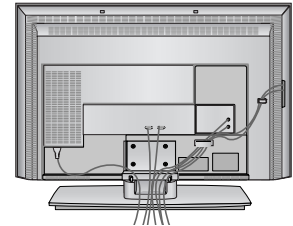

37/42LC2RR*

- 2** Helyezze fel a KÁBELVEZETŐT az ábrán látható módon.

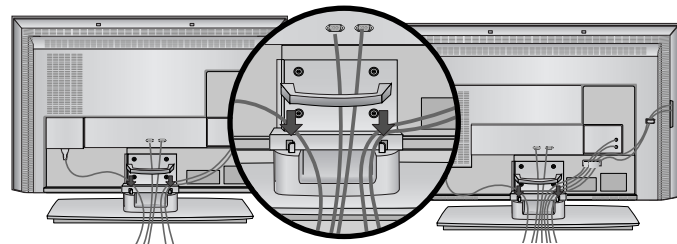

32LC2RR*

37/42LC2RR*

- 3** Fogja össze a kábeleket a mellékelt kábelkötözővel.

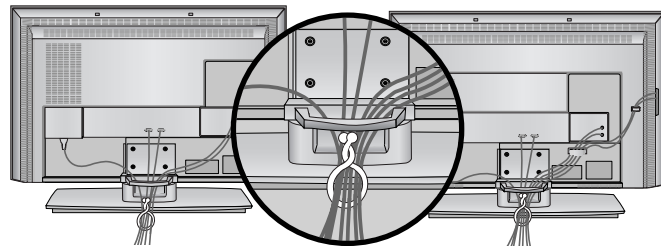

32LC2RR*

37/42LC2RR*

A kábelvezető eltávolítása Magasság

Fogja meg a KÁBELVEZETŐT két kézzel, majd húzza hátrafelé.

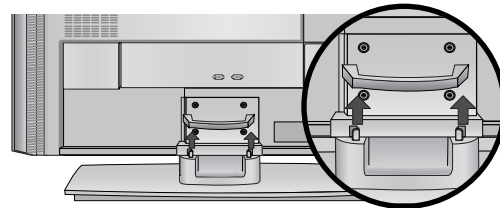

! MEGJEGYZÉS

Ügyeljen arra, hogy a készüléket felemeléskor ne a KÁBELVEZETŐNÉL fogja meg.
- Ha a készülék leesik, az személyi sérüléshez vagy a készülék károsodásához vezethet.

ELHELYEZÉS

Hogyan kell a falhoz erősíteni az összeszerelt terméket, hogy védje a készüléket a felborulástól

- A készüléket a falhoz közel állítsa fel, hogy fel ne boruljon, amikor hátrafelé nyomják.
- Az alábbi utasítások alapján a terméket biztonságosabb módon használhatja, mivel ha ilyen módon rögzíti a terméket a falhoz, akkor a termék nem borul fel, ha előre húzzák. Megakadályozza, hogy a termék előre zuhanjon, és személyi sérülést okozzon. Annak is elejét veszi, hogy a termék megsérüljön a leesés következtében. Ügyeljen arra, hogy gyerekek ne mászhasanak fel a termékre, és ne lóghassanak rajta.

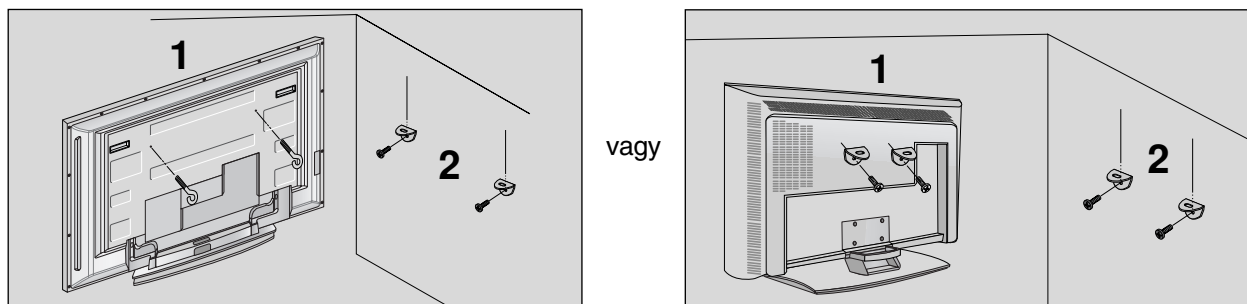

- 1 A szemes csavarok vagy a TV-konzolok és a csavarok segítségével rögzítse a terméket a falhoz az ábrán látható módon. (Ha a készülékben a csavarok a szemes csavarok helyén találhatók, a szemes csavarok behelyezése előtt tekerje ki a csavarokat.) * Helyezze be a szemes csavarokat vagy a TV-konzolokat és a csavarokat a felső csavarnyílásokba, majd szorosan húzza meg őket.
- 2 Rögzítse a fali konzolokat a falra a csavarokkal (a csavarok nem tartozékaik a készüléknek, külön kell őket megvásárolni). A falra szerelt konzolokat azonos magasságba szerelje fel.

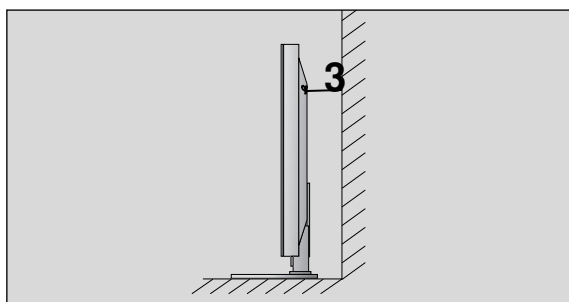

- 3 Erős kötelet használjon a termék lekötésére (nem tartozéka a készüléknek, külön kell megvásárolni). Biztonságosabb, ha úgy rögzíti a kötelet, hogy az vízszintes legyen a fal és a termék között.

! MEGJEGYZÉS

- ▶ A termék áthelyezése előtt, először a köteleket oldja ki.
- ▶ A termékhez a méretéhez és súlyához elegendően nagy és szilárd tartót vagy szekrényt használjon.
- ▶ A termék biztonságos használatához győződjön meg arról, hogy a falra szerelt konzol magassága megegyezik a termékével.

AZ ÁLLVÁNY FELÁLLÍTÁSA

- A TV-készülék számos módon elhelyezhető, például falra, asztalra stb.
- A TV-készüléket vízszintes felszerelésre alkalmas.

FÖLDELÉS

Az esetleges áramütés elkerülése érdekében győződjön meg arról, hogy a földkábel csatlakoztatva van. Ha a földelés semmilyen módon nem lehetséges, szakképzett villanyszerelővel építtessen be külön megszakítót. Ne kísérelje meg a készülék földelését telefonkábelhez, villámhárítóhoz vagy gázcsőhöz való csatlakoztatással.

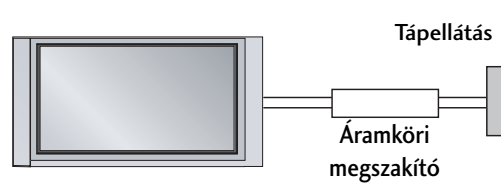

A készülék elhelyezése a talpon

A megfelelő szellőzés érdekében a készülék minden oldalán hagyjon szabadon legalább 10 centiméternyi helyet.

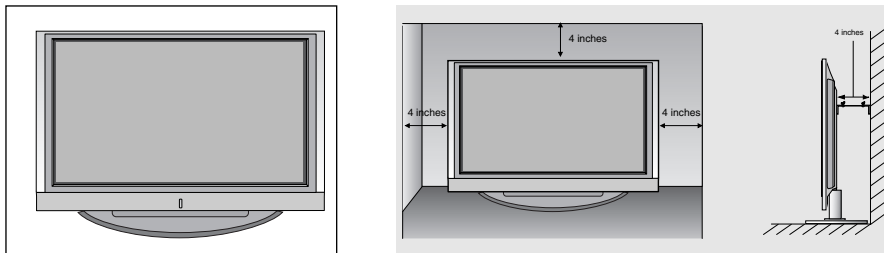

Falra szerelés: vízszintes felszerelés

A megfelelő szellőzés érdekében a készülék minden oldalán hagyjon szabadon legalább 10 centiméternyi helyet. A felszereléssel kapcsolatos részletes információt az értékesítőtől kaphat, lásd a külön rendelhető dönthető fali tartókonzol fel- szerelési és beállítási útmutatóját.

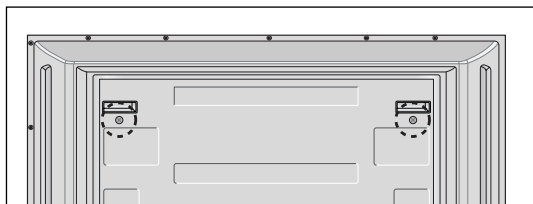
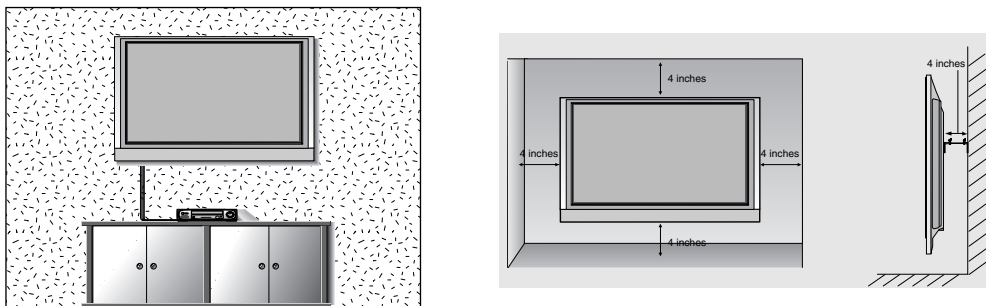

<Csak a 42PC1RR* típus esetén>

A fali tartókonzol felszerelése előtt távolítsa el a készülék hátoldalának két csavarját.

CSATLAKOZTATÁS ÉS BEÁLLÍTÁS

- A készülékek károsodásának elkerülése érdekében soha ne csatlakoztassa egyetlen berendezés tápkábelét sem addig, amíg nem végzett az összes készülék csatlakoztatásával.
- A CSATLAKOZTATÁS ÉS BEÁLLÍTÁS fejezet e részében főként a 42PC1RR*, 50PC1RR* típus ábrái láthatók.

Antenna csatlakoztatása

- Az optimális képminőség érdekében állítsa be az antenna irányát.
- Az antennakábel és az átalakító nem a készülék tartozéka.

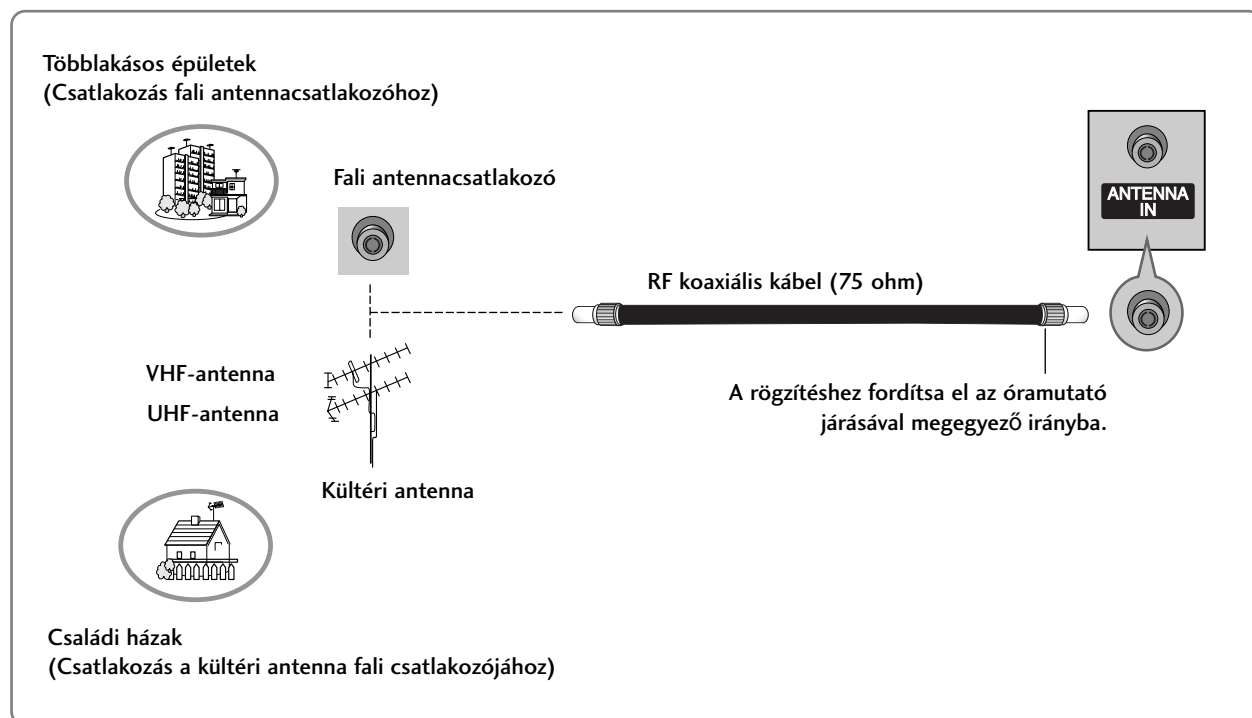

- Azokon a helyeken, ahol gyengébb a vétel, a jobb képminőség érdekében a jobb oldali ábrán látható módon csatlakoztasson jelerősítőt az antennához.
- Ha a jelet meg kívánja osztani két készülék között, a csatlakoztatáshoz használjon antenna-elosztót.

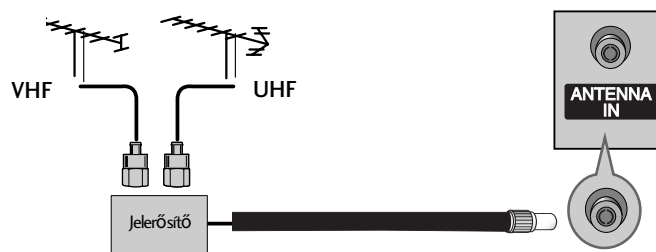

Videomagnó beállítása

- A képzaj (interferencia) elkerülésének érdekében hagyjon megfelelő távolságot a videomagnó és a televízió között.
- Az állókép például videomagnóból származhat. A 4:3 arányú képfarmátum használata esetén előfordulhat, hogy az állókép később is látható marad a képernyő széllein.

Antennakábelrel csatlakoztatva

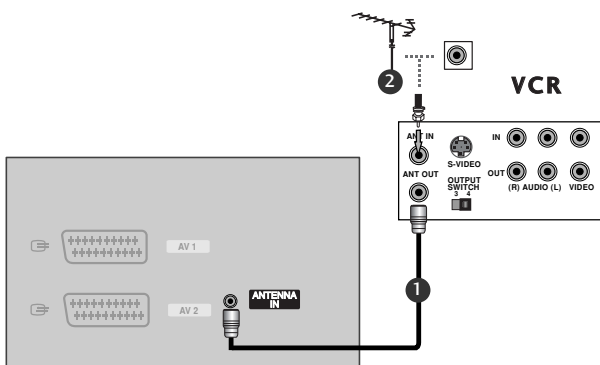

- 1 Csatlakoztassa a videomagnó **ANT OUT** csatlakozóját a készülék **ANTENNA IN** bemenetéhez.
- 2 Csatlakoztassa az antennakábelt a videomagnó **ANT IN** csatlakozójához.
- 3 Nyomja meg a videomagnó **PLAY (LEJÁTSZÁS)** gombját, majd állítsa be a megfelelő csatormát a készüléken.

RCA-kábelrel csatlakoztatva

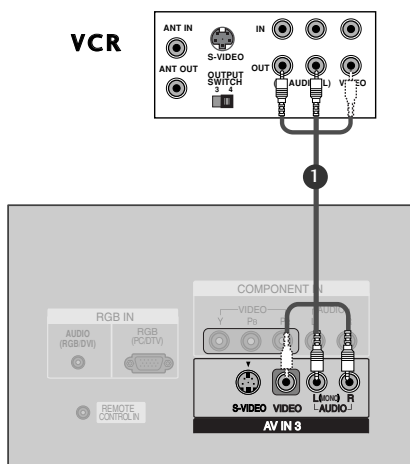

- 1 Kösse össze a videomagnó és a TV-készülék **AUDIO/VIDEO** csatlakozóit a megfelelő kábelrel. A csatlakozók színeinek egyezniük kell. (Videó = sárga, bal audió = fehér, jobb audió = vörös)
- 2 Helyezzen egy kazettát a videomagnóba, majd nyomja meg a videomagnó **PLAY (LEJÁTSZÁS)** gombját. (További tudnivalók a videomagnó használati útmutatójában található.)
- 3 A távirányító **INPUT (BEMENET)** gombjával válassza ki az **AV3** bemeneti jelforrást. Ha a videomagnót az előlő **AV IN 4** aljzathoz csatlakoztatta, válassza ki az **AV4** bemeneti jelforrást.

! MEGJEGYZÉS

- ▶ Ha monó videomagnóval rendelkezik, csatlakoztassa a lejátszóból kiinduló hangkábel a készülék **AUDIO L/MONO** csatlakozójához.

CSATLAKOZTATÁS ÉS BEÁLLÍTÁS

Videomagnó beállítása

Scart-kábellel csatlakoztatva

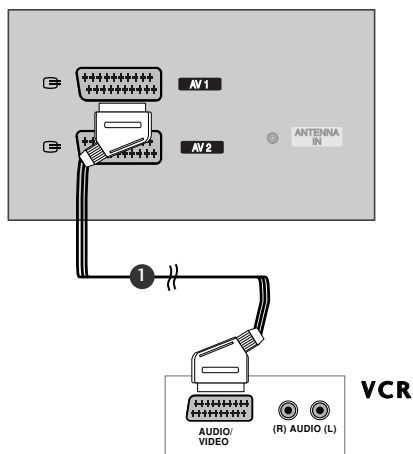

- 1 Csatlakoztassa a videomagnó Scart csatlakozóját a készülék **AV1** Scart csatlakozójához.
- 2 Helyezzen egy kazettát a videomagnóba, majd nyomja meg a videomagnó **PLAY (LEJÁTSZÁS)** gombját. (További tudnivalók a videomagnó használati útmutatójában találhatók.)
- 3 A távirányító **INPUT (BEMENET)** gombjával válassza ki az **AV1** bemeneti jelforrást. Ha a videomagnót az **AV2** Scart aljzathoz csatlakoztatta, válassza ki az **AV2** bemeneti jelforrást.

! MEGJEGYZÉS

- ▶ Ha S-VIDEO (Y/C) jel érkezik az Euro scart 2 csatlakozón (AV2) keresztül, S-Video2 módba kell váltani.
- ▶ Euro scart kábel használata esetén árnyékolt Euro scart kábelt kell használnia.

Csatlakoztatás S-Video kábellel

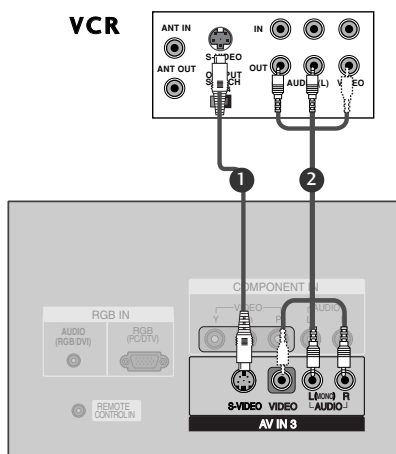

- 1 Csatlakoztassa a videomagnó S-VIDEO kimenetét a készülék **S-VIDEO** bemenetéhez. A képminőség így jobb lesz, mint a hagyományos kompozit bemenet (RCA-kábel) használata esetén.
- 2 Csatlakoztassa a videomagnó audiokimeneteit a készülék **AUDIO** bemeneti csatlakozóihoz.
- 3 Helyezzen egy kazettát a videomagnóba, majd nyomja meg a videomagnó **PLAY (LEJÁTSZÁS)** gombját. (További tudnivalók a videomagnó használati útmutatójában találhatók.)
- 4 A távirányító **INPUT (BEMENET)** gombjával válassza ki az **AV3** bemeneti jelforrást.

! MEGJEGYZÉS

- ▶ Ha az S-VIDEO és a VIDEO csatlakozó egyidejűleg S-VHS videomagnóhoz csatlakozik, jel csak az S-VIDEO csatlakozó segítségével fogható.

Külső AV-forrás beállítása

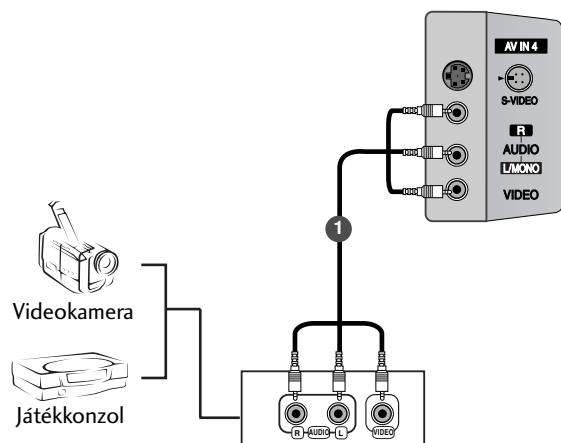

- 1 Kösse össze a videomagnó és a TV-készülék **AUDIO/VIDEO** csatlakozóit a megfelelő kábellel. A csatlakozók színeinek egyezniük kell. (Videó = sárga, bal audió = fehér, jobb audió = vörös)
- 2 A távirányító **INPUT (BEMENET)** gombjával válassza ki az **AV4** bemeneti jelforrást. (kivéve 42PC3R*)
- Ha a videomagnót az előző **AV IN 3** aljzathoz csatlakoztatta, válassza ki az **AV3** bemeneti jelforrást.
- 3 Kapcsolja be a csatlakoztatott külső berendezést. További tudnivalókat a külső berendezés használati útmutatójában talál.

CSATLAKOZTATÁS ÉS BEÁLLÍTÁS

DVD beállítása

Csatlakoztatás S-Video kábellel

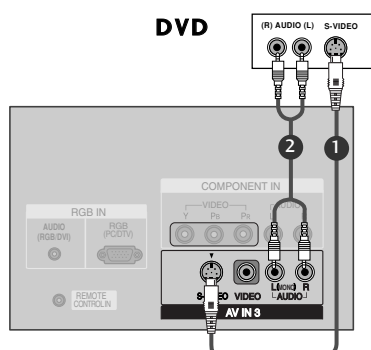

- 1 Csatlakoztassa a DVD S-VIDEO kimenetét a készülék **S-VIDEO** bemenetéhez.
- 2 Csatlakoztassa a DVD audiokimeneteit a készülék **AUDIO** bemeneti csatlakozóihoz.
- 3 Kapcsolja be a DVD-lejátszót, majd helyezzen be egy DVD-lemezt.
- 4 A távirányító **INPUT (BEMENET)** gombjával válassza ki az **AV3** bemeneti jelforrást.
- 5 A DVD-lejátszó működéséről további tudnivalókat a lejátszó használati útmutatójában talál.

Csatlakoztatás HDMI-kábellel

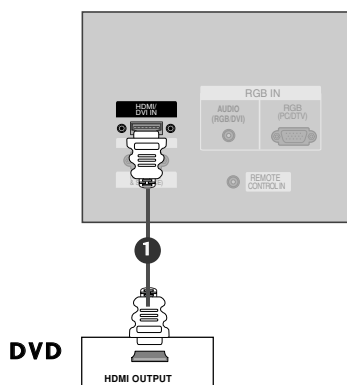

- 1 Csatlakoztassa a DVD HDMI-kimenetét a készülék **HDMI/DVI IN** csatlakozójához.
- 2 A távirányító **INPUT (BEMENET)** gombjával válassza ki a **HDMI/DVI** bemeneti jelforrást.
- 3 A DVD-lejátszó működéséről további tudnivalókat a lejátszó használati útmutatójában talál.

! MEGJEGYZÉS

- ▶ A TV a HDMI-kábelen keresztül képes a kép- és hangjel egyidejű fogadására.
- ▶ Ha a DVD támogatja az automatikus HDMI-üzemmódot, a DVD kimeneti felbontása automatikusan 1280x720 képpont lesz.
- ▶ Ha a DVD nem támogatja az automatikus HDMI-üzemmódot, be kell állítani a megfelelő kimeneti felbontást. A legjobb képminőség érdekében a DVD kimeneti felbontását állítsa 1280x720 képpontos értékre.

DVD beállítása

Kompozit kábellel csatlakoztatva

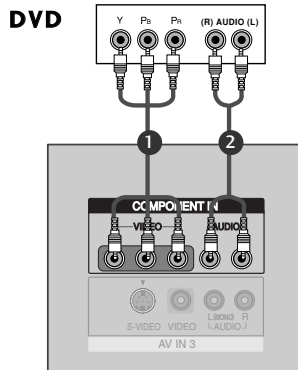

- 1 Csatlakoztassa a DVD videokimeneteit (Y, Pb, Pr) a készülék **COMPONENT IN VIDEO** (Y, Pb, Pr) bemeneteihez.
- 2 Csatlakoztassa a DVD audiókimeneteit a készülék **COMPONENT IN AUDIO** bemeneti csatlakozóihoz.
- 3 Kapcsolja be a DVD-lejátszót, majd helyezzen be egy DVD-lemezt.
- 4 A távirányító **INPUT (BEMENET)** gombjával válassza ki az **Component** bemeneti jelforrást.
- 5 A DVD-lejátszó működéséről további tudnivalókat a lejátszó használati útmutatójában talál.

! MEGJEGYZÉS

- **Kompozit bemeneti csatlakozók**
A jobb képminőség érdekében az alábbi táblázatban látható módon csatlakoztassa a DVD-lejátszót a kompozit bemenetekhez.

Kompozit csatlakozók a TV-n	Y	Pb	Pr
Videokimeneti csatlakozók a DVD-lejátszón	Y	Pb	Pr
	Y	B-Y	R-Y
	Y	Cb	Cr
	Y	Pb	Pr

Scart-kábellel csatlakoztatva

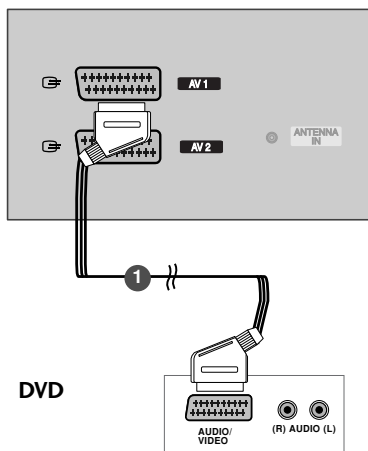

- 1 Csatlakoztassa a DVD Scart csatlakozóját a készülék AV1 Scart csatlakozójához. Kérjük, használjon árnyékolt Scart-kábelt.
- 2 Kapcsolja be a DVD-lejátszót, majd helyezzen be egy DVD-lemezt.
- 3 A távirányító **INPUT (BEMENET)** gombjával válassza ki az **AV1** bemeneti jelforrást.
- Ha a videomagnót az **AV2** Scart aljzathoz csatlakoztatta, válassza ki az **AV2** bemeneti jelforrást.

! MEGJEGYZÉS

- Árnyékolt SCART-kábelt használjon.

CSATLAKOZTATÁS ÉS BEÁLLÍTÁS

HDSTB beállítása

- Ez a TV-készülék külső, digitális set-top box egység nélkül képes a digitális antenna- és kábeles jelek vételére. Ha azonban mégis digitális set-top box egységet vagy más külső digitális eszközt használ a digitális jelek vételére, az alábbi ábra szerint járjon el.

Csatlakoztatás 15 tűs D-sub kábellel

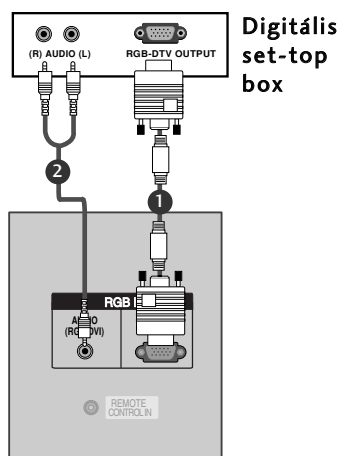

- 1 Csatlakoztassa a digitális set-top box RGB-kimenetét a készülék **RGB IN (PC/DTV)** csatlakozójához.
- 2 Csatlakoztassa a set-top box audiokimeneteit a készülék **AUDIO (RGB/DVI)** csatlakozójához.
- 3 Kapcsolja be a digitális set-top box egységet. (A pontos tudnivalókat a digitális set-top box kézikönyvében találhatja meg.)
- 4 A távirányító **INPUT (BEMENET)** gombjával válassza ki az **RGB** bemeneti jelforrást.

Csatlakoztatás HDMI-kábellel

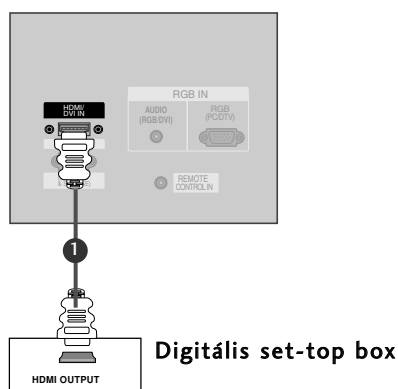

- 1 Csatlakoztassa a digitális set-top box HDMI kimenetét a készülék **HDMI/DVI IN** csatlakozójához.
- 2 A távirányító **INPUT (BEMENET)** gombjával válassza ki az **HDMI/DVI** bemeneti jelforrást.
- 3 Kapcsolja be a digitális set-top box egységet. (A pontos tudnivalókat a digitális set-top box kézikönyvében találhatja meg.)

! MEGJEGYZÉS

- ▶ A TV a HDMI-kábelen keresztül képes a kép- és hangjel egyidejű fogadására.
- ▶ Ha a digitális set-top box egység támogatja az automatikus HDMI-üzemmódot, az egység kimeneti felbontása automatikusan 1280x720 képpont lesz.
- ▶ Ha a digitális set-top box egység nem támogatja az automatikus HDMI-üzemmódot, be kell állítani a megfelelő kimeneti felbontást. A legjobb képminőség érdekében a digitális set-top box egység kimeneti felbontását állítsa 1280x720 képpontos értékre.

Kompozit kábellel csatlakoztatva

Digitális set-top box

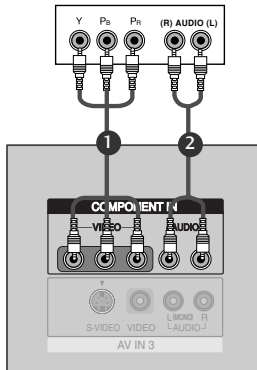

- 1 Csatlakoztassa a DVD videokimeneteit (Y, P_B, P_R) a készülék **COMPONENT IN VIDEO** (Y, P_B, P_R) bemeneteihez.
- 2 Csatlakoztassa a DVD audiokimeneteit a készülék **COMPONENT IN AUDIO** bemeneti csatlakozóihoz.
- 3 Kapcsolja be a digitális set-top box egységet. (A pontos tudnivalókat a digitális set-top box kézikönyvében találhatja meg.)
- 4 A távirányító **INPUT (BEMENET)** gombjával válassza ki az **Component** bemeneti jelforrást.

! MEGJEGYZÉS

Jel	Component	RGB-DTV	HDMI-DTV
480i/576i	Igen	Nem	Nem
480p/576p/720p/1080i	Igen	Igen	Igen

HDMI - DVI kábellel csatlakoztatva

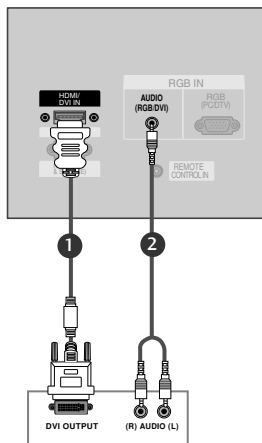

Digitális set-top box

- 1 Csatlakoztassa a digitális set-top box DVI kimenetét a készülék **HDMI/DVI IN** csatlakozójához.
- 2 Csatlakoztassa a set-top box audió kimeneteit a készülék **AUDIO (RGB/DVI)** csatlakozójához.
- 3 Kapcsolja be a digitális set-top box egységet. (A pontos tudnivalókat a digitális set-top box kézikönyvében találhatja meg.)
- 4 A távirányító **INPUT (BEMENET)** gombjával válassza ki az **HDMI1 /DVI** bemeneti jelforrást.

! MEGJEGYZÉS

- ▶ Ha a digitális set-top box egység rendelkezik DVI-kimenettel, és nem rendelkezik HDMI-kimenettel, az audiocsatlakozást külön kell megoldani.
- ▶ Ha a digitális set-top box egység támogatja az automatikus DVI-üzemmódot, az egység kimeneti felbontása automatikusan 1280x720 képpont lesz.
- ▶ Ha a digitális set-top box egység nem támogatja az automatikus DVI-üzemmódot, be kell állítani a megfelelő kimeneti felbontást. A legjobb képminőség érdekében a digitális set-top box egység kimeneti felbontását állítsa 1280x720 képpontos értékre.

CSATLAKOZTATÁS ÉS BEÁLLÍTÁS

Számítógép beállítása

- Ez a TV-készülék Plug and Play lehetőséggel rendelkezik, ami azt jelenti, hogy a számítógép automatikusan beállítja magát a készülék beállításaihoz.

Csatlakoztatás 15 tős D-sub kábellel

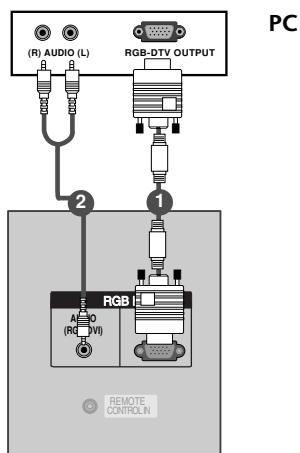

- 1 Csatlakoztassa a számítógép RGB-kimenetét a készülék **RGB IN(PC/DTV)** csatlakozójához.
- 2 Csatlakoztassa a számítógép audiokimeneteit a készülék **AUDIO(RGB/DVI)** csatlakozójához.
- 3 Kapcsolja be a számítógépet és a készüléket.
- 4 A távirányító **INPUT (BEMENET)** gombjával válassza ki az **RGB** bemeneti jelforrást.

HDMI - DVI kábellel csatlakoztatva

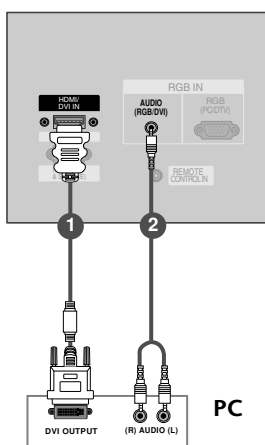

- 1 Csatlakoztassa a számítógép DVI-kimenetét a készülék **HDMI/DVI IN** csatlakozójához.
- 2 Csatlakoztassa a számítógép audiokimeneteit a készülék **AUDIO(RGB/DVI)** csatlakozójához.
- 3 Kapcsolja be a számítógépet és a készüléket.
- 4 A távirányító **INPUT (BEMENET)** gombjával válassza ki az **HDMI/DVI** bemeneti jelforrást.

! MEGJEGYZÉS

- ▶ Ha a számítógép rendelkezik DVI-kimenettel, és nem rendelkezik HDMI-kimenettel, az audiocsatlakozást külön kell megoldani.
- ▶ Ha a számítógép nem támogatja az automatikus DVI üzemmódot, be kell állítani a megfelelő kimeneti felbontást. A legjobb képminőség érdekében a számítógép videokártyájának kimeneti felbontását állítsa 1024x768 képpontra, a frissítési frekvenciát pedig 60 Hz-re.

! MEGJEGYZÉS

- ▶ Ha a monitorhoz számítógépet csatlakoztat, kiváló kép- és hangminőséget élvezhet.
- ▶ Kerülje el állóképek hosszú ideig történő megjelenítését a monitor képernyőjén. Az állókép maradandó károsodást okoz a képernyőn; amikor csak lehet, használjon képernyővédőt.
- ▶ Csatlakoztassa a számítógépet a készülék RGB (PC/DTV) vagy HDMI/DVI bemenetéhez, majd ennek megfelelően állítsa be a számítógép kimeneti felbontását.
- ▶ A szinkronizációs bemenet formája : Különálló
- ▶ PC módban a 42PC1RR*/50PC1RR* típus esetén az 1024x768 képpontos felbontást és 60 Hz-es frissítési frekvenciát javasolunk. Ezek a beállítások biztosítják a legjobb képminőséget.
- ▶ PC módban a 32LC2RR*/37LC2RR*/42LC2RR* típus esetén az 1360x768 képpontos felbontást és 60 Hz-es frissítési frekvenciát javasolunk. Ezek a beállítások biztosítják a legjobb képminőséget.
- ▶ Ha a számítógép videó üzemmódja nagyobb, mint UXGA, a monitoron nem jelenik meg kép.
- ▶ A számítógép monitorkimenetéből érkező jelkábel a készülék RGB (PC/DTV) bemenetéhez, a számítógép HDMI kimeneti csatlakozójából érkező jelkábel pedig a készülék HDMI/DVI bemenetéhez csatlakoztassa.
- ▶ Csatlakoztassa a számítógép audio kimenetét a monitor hangbemenetével. (Az audio kábel nem tartozéka a monitornak.)
- ▶ Ha hangkártyát használ, állítsa be a megfelelő paramétereket a számítógépen.
- ▶ Ez a monitor VESA Plug and Play technológiával készült. Ha Plug and Play kompatibilis rendszert (számítógépet) csatlakoztat a monitorhoz, további beállításokra nincs szükség. A monitor EDID adatokat továbbít a számítógép felé DDC protokoll használatával. A számítógép automatikusan beállítja magát a monitor használatára.
- ▶ A DDC protokoll gyárilag be van állítva RGB (Analog RGB) és DVI (DVI, Digitális RGB) üzemmódra.
- ▶ Szükség esetén a Plug and Play funkció használatához végezze el a szükséges monitor beállításokat.
- ▶ Ha a számítógép videokártyája nem képes analóg és digitális RGB-jel egyidejű adására, a számítógép jelének a készüléken történő megjelenítéséhez csak az RGB (PC/DTV) vagy a HDMI/DVI csatlakozó egyikét csatlakoztassa.
- ▶ Ha a számítógép videó kártyája képes analóg és digitális RGB jelek egyidejű továbbítására, állítsa a monitort RGB vagy DVI üzemmódba; (a másik üzemmódot a monitor automatikusan Plug and Play-re állítja).
- ▶ Amennyiben DVI-I vezetékot használ, előfordulhat, hogy a videokártya miatt a DOS üzemmód nem működik.

CSATLAKOZTATÁS ÉS BEÁLLÍTÁS

Választható képernyő-felbontás **RGB / HDMI** módban
(32LC2RR *, 37LC2RR *, 42LC2RR *)

Felbontás	Vízszintes frekvencia (kHz)	Függőleges frekvencia (Hz)
720x400	31,468	70,8
640x480	31,469 37,684	59,94 75,00
800x600	37,879 46,875	60,31 75,00
832x624	49,725	74,55
1024x768	48,363 56,47 60,123	60,00 70,00 75,029
1280x768	47,776	59,870
1360x768	47,720	59,799
1366x768	47,720	59,799

Választható képernyő-felbontás **RGB / HDMI** módban
(42PC1RR *, 50PC1RR *)

Felbontás	Vízszintes frekvencia (kHz)	Függőleges frekvencia (Hz)
640x350	31,468 37,861	70,09 85,08
720x400	31,469 37,927	70,08 85,03
640x480	31,469 35,000 37,861 37,500 43,269	59,94 66,66 72,80 75,00 85,00
848x480	31,500 37,799 39,375	60,00 70,00 75,00
852x480	31,500 37,799 39,375	60,00 70,00 75,00
800x600	35,156 37,879 48,077 46,875 53,674	56,25 60,31 72,18 75,00 85,06
832x624	49,725	74,55
1024x768	48,363 56,476 60,023 68,677	60,00 70,06 75,02 85,00
1360x768	47,700	60,00
1366x768	47,700	60,00
1152x864	54,348 63,995	60,05 70,01
1280x768	47,776	59,87

A készülék alapvető működése

A készülék be/kikapcsolása

Ha a TV-t bekapcsolja, használhatja a szolgáltatásait.

A TV bekapcsolása

- 1 Elsőként csatlakoztassa megfelelően a tápkábelt.
Ekkor a TV készenléti üzemmódba kapcsol.
 - Készenléti üzemmódban a TV bekapcsolásához nyomja meg a $\phi/1$, az **INPUT**(BEMENET) vagy a **PR** \blacktriangle / \blacktriangledown gombok egyikét a készüléken, illetve a **POWER** (TÁPELLÁTÁS), a **INPUT**, a **MULTIMEDIA**, a **PR** \blacktriangle / \blacktriangledown vagy a 0~9 számgombok egyikét a távirányítón, ekkor a TV bekapcsol.

Hangerő beállítása

- 1 A hangerő beállítását a **VOL** \blacktriangle / \blacktriangledown gomb megnyomásával végezheti el.
- 2 A hang elnémításához nyomja meg a **MUTE** (NÉMÍTÁS) gombot.
- 3 A némítást a **MUTE** (NÉMÍTÁS), a **VOL** \blacktriangle / \blacktriangledown vagy az **I/II** gomb megnyomásával szüntetheti meg.

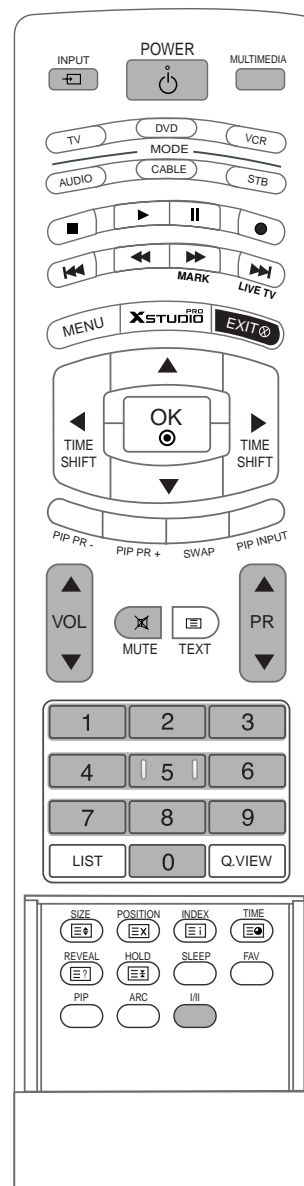

A készülék alapvető működése

A készülék be/kikapcsolása

Programválasztás

- 1 A kívánt programszámot a **PR ▲ / ▼** vagy a számgombok használatával választhatja ki.

Nyelvválasztás a képernyőn (opcionális)

- A menüpontokat a kívánt nyelven jelenítheti meg a képernyőn. Először válassza saját anyanyelvét.

- 1 Nyomja meg a **MENU** gombot, majd a **▲ / ▼** gomb segítségével válassza ki a **SPECIÁLIS** menüt.
- 2 A **Nyelv(Language)** lehetőséget a **▶**, majd a **▲ / ▼** gomb megnyomásával választhatja ki.
- 3 Nyomja meg a **▶** gombot majd a **▲ / ▼** gombbal válassza ki a kívánt nyelvet. Az összes képernyő kijelzés a kiválasztott nyelven jelenik meg.
- 4 A normál TV nézethez való visszatéréshez nyomja meg a **EXIT** gombot.

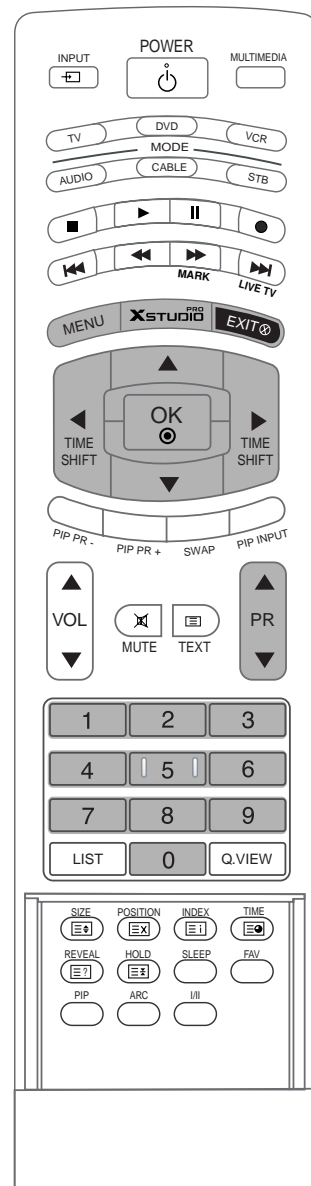

! MEGJEGYZÉS

- ▶ Ha hosszabb időre elutazik otthonról, húzza ki a tápdugót az elektromos fali aljzatból.

SPECIÁLIS FUNKCIÓK | DVR (Digitális videofelvevő)

TimeShift (Időeltolásos felvétel)

- E funkció segítségével a készülék automatikusan rögzíti az élő TV-műsort, így azt később bármikor megnézheti.
- Az időeltolásos felvétel bekapcsolt állapotában bármikor megállíthatja és "visszatekerheti" az éppen futó TV-műsort anélkül, hogy az élő közvetítés bármely pillanatáról lemaradna.

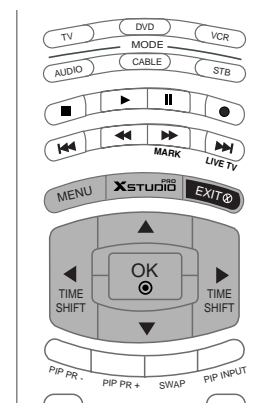

- 1 Nyomja meg a **MENU** gombot, majd a ▲ / ▼ gomb segítségével válassza ki a **DVR** menüt.
- 2 A ► és a ▲ / ▼ gomb segítségével válassza ki az **Időeltolás** funkciót.
- 3 A **Be** vagy **Ki** lehetőség kiválasztásához nyomja meg a ►, majd a ▲ / ▼ gombot.
- 4 A normál TV nézethez való visszatéréshez nyomja meg a **EXIT** gombot.

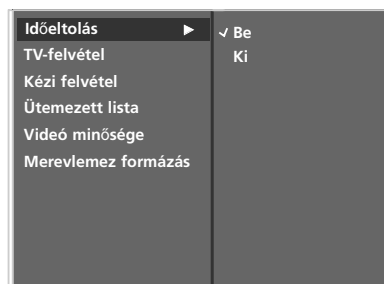

Az időeltolásos felvételi funkció használata



1 A **Időeltolás Be** (Időeltolásos felvétel bekapcsolása) lehetőség kiválasztása után nyomja meg az **OK** gombot.

- Az időeltolásos felvétel elindításakor a képernyő alján megjelenik a felvétel aktuális állapotát jelző sáv.
- A folyamatjelző sáv elrejtéséhez nyomja meg az **EXIT**, a megjelenítéséhez pedig az **OK** gombot.
- Ez a beállítás akkor is megőrződik, ha az időeltolásos felvétel közben programot vált.

2 Az időeltolásos felvétel használatának befejezéséhez lépjen be a funkció menüjébe, és válassza a **Időeltolás Ki** (Időeltolásos felvétel kikapcsolása) lehetőséget.

Mi az a „folyamatjelző sáv”?

Ez a funkció a DVR-visszajátszás lehetséges időszakát, valamint a képernyőn látható műsor és a valós közvetítés jelenlegi pozícióját jelzi.

- ❶ A jelenleg megjelenített kép állapota.
- ❷ Jelenlegi felvételi idő
- ❸ Az időeltolásos felvétel kezdetétől számított 15 perces időközök. (A teljes időszak: egy óra.)
- ❹ Az időeltolás jelenlegi pozícióját jelzi.

! MEGJEGYZÉS

- ▶ DVR (Digitális videofelvevő) : Olyan eszköz, amely a közvetített műsort a készülék vagy a set top box egység merevlemezére rögzíti, illetve arról lejátssza.
- ▶ A merevlemez-terület megtakarítása érdekében nem történik felvétel, ha nincs jel.
- ▶ A merevlemez teljes tárolókapacitása 80 GB. Az időeltolásos felvételhez legalább 4 GB területet tart fenn a készülék.
- ▶ A készülék bekapcsolásakor a merevlemez alaphelyzetbe állítása legfeljebb három percig tart.
- ▶ Másolásvédett műsor esetén a felvétel nem indítható el.
- ▶ Az analóg közvetítést a készülék digitális jellé alakítja át, ezért a gyors mozgásokat tartalmazó műsor képe ún. „keresztcsíkos” lehet. Ez az analóg jel tömörítése, majd a digitális jelből való visszaállítása esetén történik. A készülék megkísérli az említett jelenségből adódó túlzott képzaj csökkentését.
- ▶ A PIP/DW (Kép a képben/Dupla kép) és a POP üzemmód használatakor az időeltolásos felvétel leáll.
- ▶ Az időeltolásos felvétel a TV, az AV1, az AV2, az S-Video2, az AV3 és az AV4 üzemmód esetén használható.
- ▶ Az időeltolásos felvétel nem használható csak hangot közvetítő csatornák esetén.

Az időeltolásos felvételi funkció használata: lejátszás

- Folyamatban lévő időeltolásos felvétel közben a lejátszás többféle módon lehetséges.





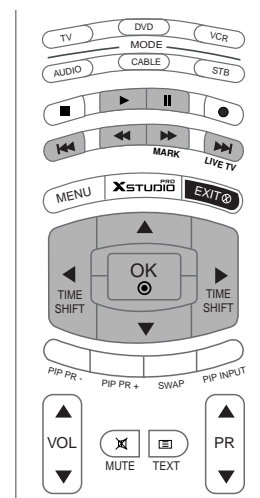



Azt jelzi, hogy a jelenleg közvetített műsor és a megjelenített kép eltérő



A távirányító használata

A lejátszási pozíciót a rögzített műsoron belüli bármely időpontra állíthatja.



	<p>Lejátszáskor: nyomja meg többször a REW (◀◀) gombot a gyorsításhoz: ◀◀x2 -> ◀◀x5 -> ◀◀x10 -> ◀◀x50 -> ◀◀x100 . nyomja meg többször az FF (▶▶) gombot a gyorsításhoz: ▶▶x2 -> ▶▶x5 -> ▶▶x10 -> ▶▶x50 -> ▶▶x100 .</p> <ul style="list-style-type: none"> ■ A gombok ismételt megnyomásával növelheti a gyors előre- vagy visszatekerés sebességét.
	<p>A ◀◀ és a ▶▶ gomb segítségével előre- és visszafelé haladhat a jelenlegi műsoron belül.</p> <ul style="list-style-type: none"> ■ Nyomja meg a ◀◀ gombot a műsor végére ugráshoz. ■ Nyomja meg a ▶▶ gombot a műsor elejére ugráshoz. <p>A ▲ gomb megnyomásával körülbelül 20 másodpercet ugorhat előre. ■ A ▼ gomb megnyomásával körülbelül 8 másodpercet ugorhat vissza.</p>
	<p>Lejátszás közben nyomja meg a Pause (⏸) gombot.</p> <ul style="list-style-type: none"> ■ Ekkor a képernyőn állókép jelenik meg. ■ A Pause (⏸) gomb ismételt megnyomásával képkockánként léptethet előre ■ Lassított lejátszáshoz nyomja meg a Pause (⏸), majd az FF (▶▶) (Gyors előre) gombot (ezt az ▶▶ ikon jelzi).
	<ul style="list-style-type: none"> ■ Lejátszás közben az ◀ és a ▶ gomb segítségével megjeleníthető a kurzor a képernyőn.
	<p>A PLAY (▶) gomb megnyomásával visszatérhet a normál lejátszási üzemmódba.</p>
	<p>Nyomja meg a ▶▶ gombot a jelenlegi élő közvetítéshez való visszatéréshez.</p>

Felvétel

- Ez a lehetőség a főképernyőn látható műsor rögzítésére szolgál

Azonnali felvétel

Ez a funkció a jelenleg látható műsor felvételére szolgál.

1 Válassza ki a felvenni kívánt programot, majd nyomja meg a  gombot. Felvétel közben a  jelzés látható. Ezzel a funkcióval legfeljebb 2 órányi műsrot rögzíthet.

2 A felvétel leállításához nyomja meg a  gombot.

■ Felvétel közben ha a  gombot 10 másodpercnél rövidebb ideig nyomva tartja, a következő üzenet jelenik meg:





A felvétel nem fejeződött be.
A felvétel időtartamának 10 másodpercnél hosszabbnak kell lennie



■ Ha a  gombot 10 másodpercnél hosszabb ideig tartja nyomva, a következő üzenet jelenik meg:





A felvétel befejeződött.

3 Felvétel közben a felvétel időtartamának növeléséhez vagy csökkentéséhez nyomja meg a  gombot.

A felvételi időtartamát ezután a  vagy a  gomb ismételt megnyomásával növelheti, illetve csökkentheti.

A  , illetve a  gomb minden megnyomásakor az alábbiak szerint változik a felvételi időtartama.

 +10perc → +20perc → +30perc → +40perc → +50perc → +60perc
Nincs változás
 -10perc → -20perc → -30perc → -40perc → -50perc → -60perc

A teljes felvételi idő a meglévő beállítás és a felvételi időtartam módosításának összege lesz.

- 4 A felvétel időtartamának beállítása után válassza az **OK** lehetőséget. Ekkor megjelenik az állapotjelző sáv.



- Az állapotjelző sáv elrejtéséhez nyomja meg az **EXIT** (KILÉPÉS) gombot. Az állapotjelző sáv megjelenítéséhez nyomja meg az **OK** gombot.

- 5 A felvétel a megadott időtartam elérésekor vagy a  gomb megnyomásakor fejeződik be. Bár a felvétel ekkor leáll, az időeltolási funkció aktív marad.

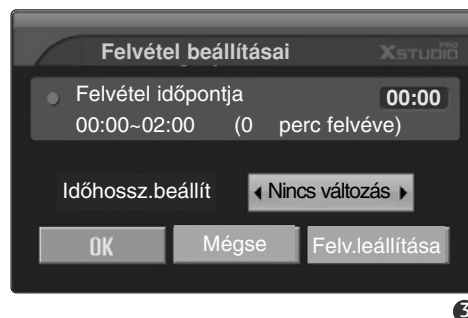

! MEGJEGYZÉS

- ▶ A felvétel automatikusan leáll, ha a rendelkezésre álló tárterület már túl kevés.
- ▶ A 10 másodpercnél rövidebb felvételeket a készülék nem menti.
- ▶ A lemezterület megtakarítása érdekében közvetítés felvételekor a készülék nem ment adatokat, ha nincs jel.
- ▶ Másolásvédett műsor esetén a felvétel nem indítható el.
- ▶ A megjelenített idő némileg eltér a tényleges időtől.
- ▶ Ha nincs jel vagy filmforrás, a megjelenített idő némileg eltér a tényleges időtől.
- ▶ Az időeltolás használata közben a felvétel nem alkalmazható védett tartalmú műsorok esetén.

 Másolásvédelem miatt a felvétel leáll.

- ▶ Régi videoszalag rögzítésekor előfordulhat, hogy a felvétel minősége gyenge lesz.
- ▶ A felvétel a színrendszernek megfelelően külön tárolódik.

TV-nézés és felvétel

- Rögzítés közben a felvétel zavarása nélkül válthat programot vagy bemeneti jelforrást. A rögzítésre kerülő közvetítés a főképernyő jobb alsó sarkában látható.

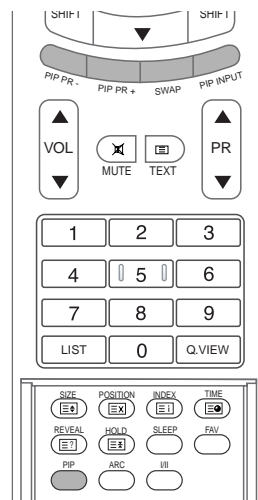

- 1 Azonnali vagy késleltetett felvétel elindítása után bármikor programot vagy bemeneti jelforrást válthat.
 - A rögzítésre kerülő műsor a főképernyő jobb alsó sarkában látható (az ábrán láthatóhoz hasonló módon).
 - A **PIP** gomb megnyomásával a felvételre kerülő programot elrejtheti vagy megjelenítheti.
 - A **SWAP** (CSERE) gomb megnyomásával visszatérhet a „TV-nézés és felvétel” funkcióval rögzített programhoz.
 - A TV-nézés és felvétel funkcióval rögzített programra való váltáskor a képernyő azonnali felvételi vagy késleltetett felvételi állapotba vált.

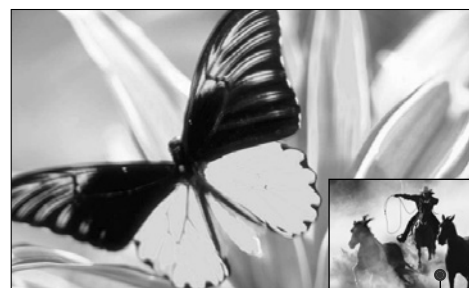

A rögzítésre kerülő műsor

Felvétel TV-nézés	Analóg	AV1	AV2	S-Video2	AV3	AV4
Analog	0	0	0	0	0	0
AV1	0	0	0	0	0	0
AV2	0	0	0	x	0	0
S-Video2	0	0	x	0	0	0
AV3	0	0	0	0	0	0
AV4	0	0	0	0	0	0
Component	0	0	0	0	0	0
RGB	0	0	0	0	0	0
HDMI/DVI	0	0	0	0	0	0

A TV-nézés és felvétel funkció bemenete

! FIGYELEM!

- ▶ Ha a felvétel közben kikapcsolja a készüléket, az alábbi üzenet jelenik meg.

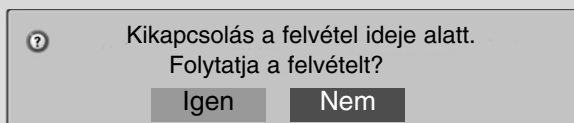

- ▶ Ha a No (Nem) lehetőséget választja, a felvétel leáll, majd a készülék kikapcsol.
- ▶ Ha a Yes (Igen) lehetőséget választja, a készülék kikapcsol, ám a felvétel folytatódik.

Felvett TV-műsorok

- A felvett műsorok listája azonnal előhívható.
- Ez a funkció csak a DVR-menüből érhető el.

- 1 A **XStudio** gomb megnyomásával jelenítse meg a **Home**(Kezdőképernyő) menüt. A **▲** és az **▼** gomb segítségével válassza ki a **Recorded TV**(TV-felvétel) lehetőséget, majd nyomja meg az **OK** vagy a **▶** gombot.

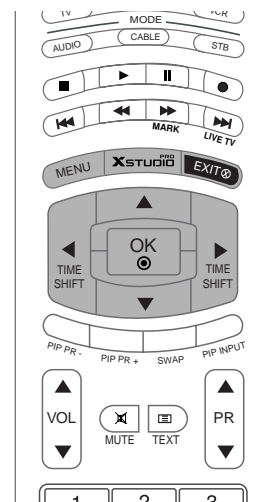
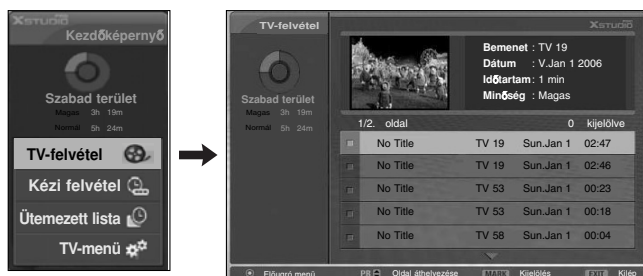

A felvett műsorok kiválasztása és az előugró menü

- A rögzített műsorok kicsinyített előképét is megjelenítő lista fentebb látható.

- 1 A **▲** és az **▼** gomb segítségével lépkedhet fel vagy le az oldalak között.
- 2 A **MARK** (MEGJELÖLÉS) gombbal a kijelölt felvételt felveheti a listára vagy törölheti róla. Az adott műsor megjelölése esetén egy jelenik meg a kicsinyített képe mellett.

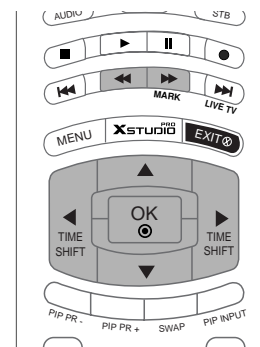

1



2

3 A ▲▼◀▶ gombok segítségével lépjen a megfelelő kicsinyített előképhez, majd nyomja meg az **OK** gombot az előugró menü megjelenítéséhez.

- ▶ **Lejátszás:** A kijelölt felvétel lejátszásának megkezdése.
- ▶ **Mind kijelöl** (Az összes megjelölése): a képernyőn lévő valamennyi kép megjelölése.
- ▶ **Jelölések töröl** (Az összes kijelölés visszavonása): a megjelölt fényképek jelölésének visszavonása.
- ▶ **Törlés:** A kijelölt felvétel törlése.
- ▶ **Átnevezés:** A rögzített műsor címének szerkesztése.
- ▶ **Mégse:** Az előugró menü bezárása.

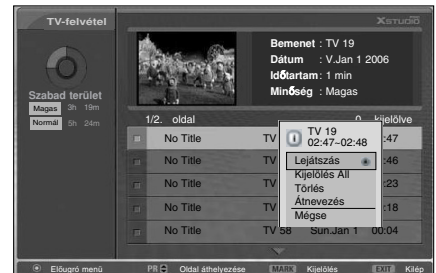

3

4 Az **EXIT (KILÉPÉS)** gomb ismételt megnyomásával visszatérhet a TV-nézéshez, a **XSTUDIO** gomb megnyomásával pedig a **Home(Kezdőképernyő)** menühez.

- Ha a merevlemezrel bármilyen probléma lép fel a digitális videofelvevővel (DVR) kapcsolatos bármely művelet (például a felvétel) végrehajtásakor, a következő üzenet jelenik meg.
- Ha a hőmérséklet 0 fok alá csökken, megjelenik egy figyelmeztető üzenet, és a merevlemez alaphelyzetbe állítására van szükség.

i A merevlemez inicializálása folyamatban.

! A DVR nem használható alacsony hőmérsékleten.

4

Felvett műsorok lejátszása

- A felvett műsorok listájában kijelölt műsort lejátszhatja.

- 1** Kezdje meg egy felvett műsor lejátszását.
- 2** A lejátszás közben az alábbihoz hasonló változó lejátszási képernyő látható.
 - Először az aktuális lejátszási módot jelző **▶ PLAYING** ikon jelenik meg. Ekkor nyomja meg az **OK** gombot a folyamatjelző sáv megjelenítéséhez.
 - A felvett műsorok ikonjának elrejtéséhez nyomja meg az **EXIT (KILÉPÉS)** gombot.

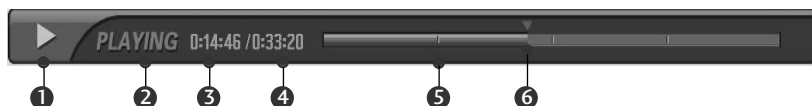











Mi az a "folyamatjelző sáv"?

Ez a funkció a DVR-visszajátszás lehetséges időszakát, valamint a képernyőn látható műsor és a valós közvetítés jelenlegi pozícióját jelzi.

- 1** A felvett műsor előrehaladását (állapotát) jelzi.
- 2** A felvett műsor állapotát jelzi.
- 3** A már eltelt lejátszási időt jelzi.
- 4** A teljes lejátszási időt jelzi.
- 5** A műsor időtartamának negyedrészt jelzi.
- 6** A lejátszás aktuális pozícióját jelzi.

A távirányító használata

A lejátszási pozíciót a rögzített műsoron belüli bármely időpontra állíthatja.

	<p>Lejátszáskor: nyomja meg többször a REW (◀◀) gombot a gyorsításhoz: ◀◀x2 -> ◀◀x5 -> ◀◀x10 -> ◀◀x50 -> ◀◀x100 . nyomja meg többször az FF (▶▶) gombot a gyorsításhoz: ▶▶x2 -> ▶▶x5 -> ▶▶x10 -> ▶▶x50 -> ▶▶x100 .</p> <ul style="list-style-type: none">▪ A gombok ismételt megnyomásával növelheti a gyors előre- vagy visszatekerés sebességét.
   	<p>A ◀◀ és a ▶▶ gomb segítségével előre- és visszafelé haladhat a jelenlegi műsoron belül.</p> <ul style="list-style-type: none">▪ Nyomja meg a ◀◀ gombot a műsor végére ugráshoz.▪ Nyomja meg a ▶▶ gombot a műsor elejére ugráshoz. <p>A ▲ gomb megnyomásával körülbelül 20 másodpercet ugorhat előre. ▪ A ▼ gomb megnyomásával körülbelül 8 másodpercet ugorhat vissza.</p>
	<p>Lejátszás közben nyomja meg a Pause (⏸) gombot.</p> <ul style="list-style-type: none">▪ Ekkor a képernyőn állókép jelenik meg.▪ A Pause (⏸) gomb ismételt megnyomásával képkockánként léptethet előre▪ Lassított lejátszáshoz nyomja meg a Pause (⏸), majd az FF (▶▶) (Gyors előre) gombot (ezt az ▶▶ ikon jelzi).
	<ul style="list-style-type: none">▪ Lejátszás közben az ◀ és a ▶ gomb segítségével megjeleníthető a kurzor a képernyőn.
	<p>A PLAY (▶) gomb megnyomásával visszatérhet a normál lejátszási üzemmódba.</p>
	<p>Nyomja meg a  gombot a jelenlegi élő közvetítéshez való visszatéréshez.</p>
	<ul style="list-style-type: none">▪ A STOP (■) gomb megnyomásával nézheti a műsort.

Kézi felvétel

- Ezzel a funkcióval könnyen beállítható a késleltetett felvétel.
- Ez a funkció csak a DVR-menüből érhető el.
- Kézi felvétel közben a készülék alapértelmezett hangbeállítá-sait tárolja.

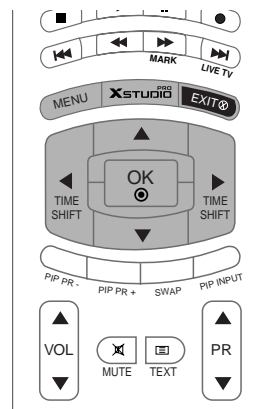

1 A **XSTUDIO** gomb megnyomásával jelenítse meg a **Home**(Kezdőképernyő) menüt. A **▲** és az **▼** gomb segítségével válassza ki a **Kézi felvétel** lehetőséget, majd nyomja meg az **OK** vagy a **▶** gombot.

2 Megjelenik a **Kézi felvétel** képernyő (lásd az alábbi ábrán).

A **▲ ▼ ◀ ▶** gombok segítségével adhatja meg az **Input** (Bemenet), a **PR** (Program), a **Date** (Dátum), a **Time** (Időpont), a **Duration** (Időtartam és a **Frequency** (Gyakoriság) beállítását.

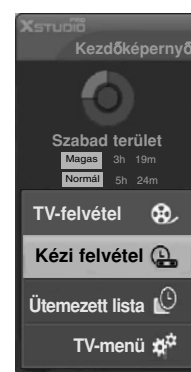

- ▶ **Input (Bemenet):** Válassza ki a megfelelő bemeneti jelforrást a TV, AV1, AV2, S-Video2, AV3 és AV4 lehetőségek közül.
- ▶ **PR (Program):** Az éppen nézett vagy a többi eltárolt program közül választhat.
- ▶ **Date (Dátum):** Válassza ki a megfelelő dátumot, legfeljebb egy hónappal előre.
- ▶ **Time/Duration (Időpont/Időtartam):** Győződjön meg a beállítások helyességéről.
- ▶ **Frequency (Gyakoriság):** A következő lehetőségek közül választhat: Once (Egyszeri), Daily (Naponta) és Weekly (Hetente).

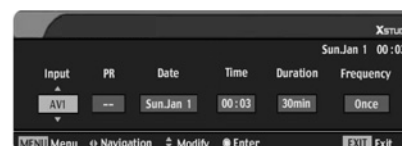

2

3 A kézi felvétel beállítása után nyomja meg az **OK** gombot.

Ütemezett lista

- Legfeljebb 8 programot tárolhat.
- Ez a funkció csak a DVR-menüből érhető el.

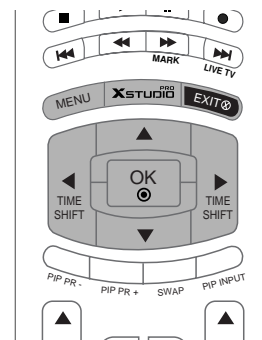

- 1 A **XSTUDIO** gomb megnyomásával jelenítse meg a **Home**(Kezdőképernyő) (Fő) menüt.
A **▲** és az **▼** gomb segítségével válassza ki a **Ütemezett lista** lehetőséget, majd nyomja meg az **OK** vagy a **▶** gombot.

- 2 Megjelenik a **Ütemezett lista** képernyő (lásd az alábbi ábrán).
A **▲▼** gombok segítségével válassza ki a kívánt rögzített műsort.

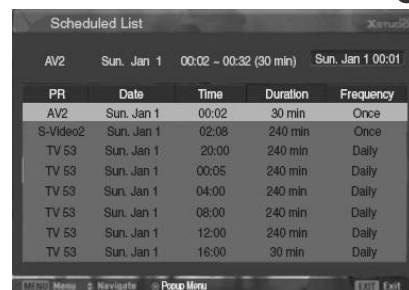
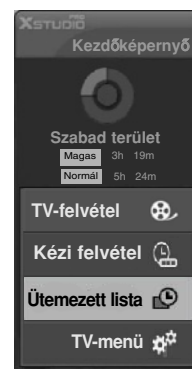

Video minőség

- Ez a funkció műsor felvétele közben nem áll rendelkezésre.

- 1 Nyomja meg a **MENU** gombot, majd a **▲ / ▼** gomb segítségével válassza ki a **DVR** menüt.
- 2 A **Videó minősége** lehetőség kiválasztásához nyomja meg a **▶**, majd a **▲ / ▼** gombot.
- 3 A **Magas** vagy **Normál** lehetőség kiválasztásához nyomja meg a **▶**, majd a **▲ / ▼** gombot.
- 4 A normál TV nézethez való visszatéréshez nyomja meg a **EXIT** gombot.

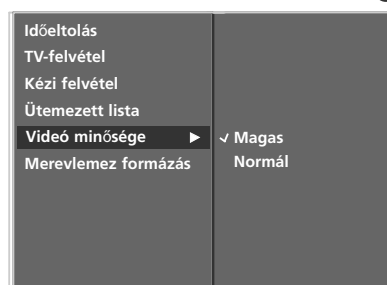

Merevlemez formázása

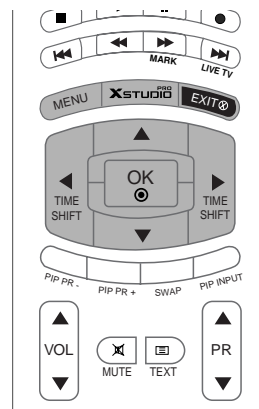

- 1 Nyomja meg a **MENU** gombot, majd a ▲ / ▼ gomb segítségével válassza ki a **DVR** menüt.
- 2 A **Merevlemez formázás** lehetőség kiválasztásához nyomja meg a ►, majd a ▲ / ▼ gombot.
- 3 A merevlemez formázásának elindításához nyomja meg a ► gombot.



1

- A ► gomb megnyomása után a következő üzenet jelenik meg:

Biztosan formázza a merevlemezt?

Igen Nem

- Ha a Yes (Igen) lehetőséget választja, a következő üzenet jelenik meg:

i A merevlemez formázása folyamatban.

- A művelet befejeződése után a következő üzenet jelenik meg

i A merevlemez formázása befejeződött.



2 3

- 4 A normál TV nézethez való visszatéréshez nyomja meg a **EXIT** gombot.

SPECIÁLIS FUNKCIÓK | PIP / POP / Dupla kép

A PIP (kép a képben) funkció

A kép-a-képben funkció segítségével a főképen megjeleníthető egy kisebb méretű kép (kiskép). Az egyik képforrás nagyban jelenik meg, a másik pedig egy kisebb beágyazott képben. Ez a funkciót TELETEXT üzemmódban nem használható.

A Dupla kép üzemmód két képre osztja a képernyőt, így egyszerre két képforrás is megjeleníthető. Mindkét forrás fél képernyőnyi területet foglal el.

Felvétel és lejátszás közben ez a funkció nem áll rendelkezésre.

! MEGJEGYZÉS

- ▶ Ha a mellékkép mérete 1/2 része a főkép méretének, a képminőség gyengévé válhat.
- ▶ Ha a PIP üzemmódban a mellékkép és a fő kép képfrissítési frekvenciája eltérő, a mellékkép mozgása természetellenes lehet, mert a készülék a teljes képernyős megjelenítést a fő kép forrásával szinkronizálva végzi.

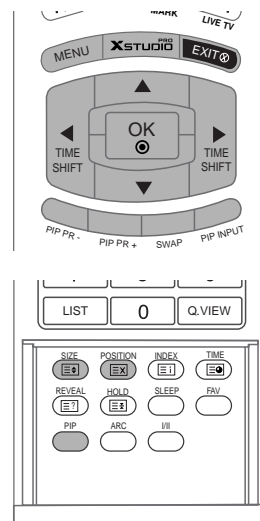

A PIP (kép a képben) funkció használata

A kiskép megjelenítéséhez nyomja meg a **PIP** gombot.

Az **PIP** gomb többszöri megnyomásával az alábbi hangbeállítások közül választhat.

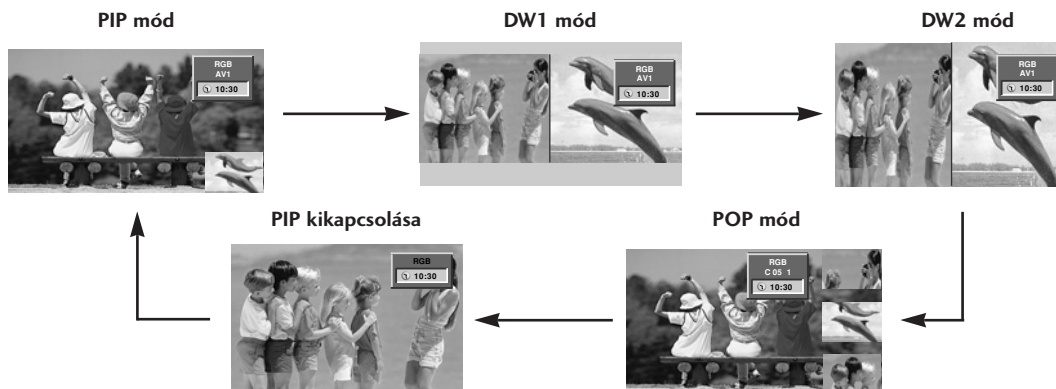

PIP képarány (Csak PIP üzemmód)

- 1 Nyomja meg a **MENU** gombot, majd a **▲ / ▼** gomb segítségével válassza ki a **PIP/DW** menüt.
- 2 A **▶** és a **▲ / ▼** gomb segítségével válassza ki az **PIP átlátszóság** funkciót.
- 3 Nyomja meg a **▶** gombot, majd az **◀ / ▶** gombokkal állítsa be a PIP Átlátszóság funkciót.
- 4 A normál TV nézethez való visszatéréshez nyomja meg a **EXIT** gombot.

A kiskép műsorának kiválasztása

- 1 Nyomja meg a **PIP PR +/-** gombot.

A képernyő beállítása a PIP funkcióhoz

- 1 TV vagy AV üzemmódokban a fő és RGB [PC] alképhez használhatja az Auto konfigur. És Kézi konfigur. funkciót az alkép beállításához.
 - TV vagy AV üzemmódokban a főkép, és HDMI [DTV], vagy komponens 480p, 576p, 720p, 1080i üzemmódokban az alkép esetén, használhatja a Kézi konfigur. funkciót az alkép beállításához.

A PIP jelforrásának kiválasztás

- 1 A kiskép forrásának kiválasztása érdekében nyomja meg a **PIP INPUT** gombot.
 - Néhány modellnél, ha az alkép minősége gyengül, válassza ki a PIP menüben az AUTO-t, PAL-t, SECAM-ot vagy NTSC-t.
 - A **PIP INPUT** (PIP BEMENET) gomb minden megnyomásakor az alképhez a következő bemeneti forrás jelenik meg.

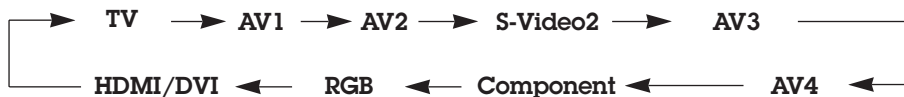

Alkép méretének beállítása (csak PIP módban)

- 1 Nyomja meg a **SIZE** gombot majd a ◀ / ▶ gombbal állítsa be a segédkép méretének.
 - Iker-kép üzemmódban a **SIZE** gombbal mind a fő-, mind a kiskép állítható. PIP üzemmódban a **SIZE** gombbal a kisképet állíthatja.



Alkép mozgatása (csak PIP módban)

- 1 Nyomja meg a **POSITION** gombot.
 - Nyomja meg többször egymás után a ▲ / ▼ vagy ◀ / ▶ gombot, amíg a kívánt pozíciót be nem állítja. A kiskép föl/le és jobbra/balra mozog.



A főkép és az alkép felcserélése

1 Nyomja meg a **SWAP** (CSERE) gombot a fő- és az alkép felcseréléséhez.

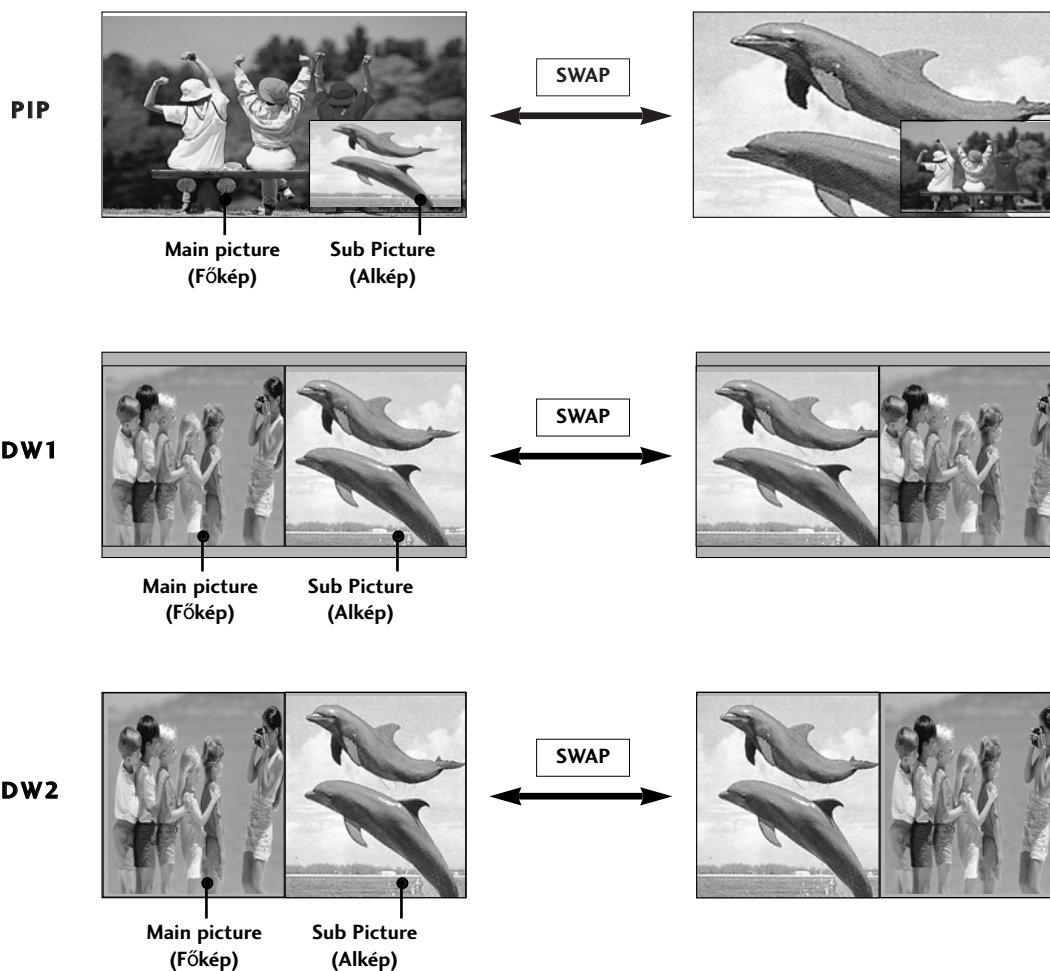

POP (Osztott képernyő: Programkeresés)

1 A POP funkció használatával a három POP-képernyőn kikeresheti a megfelelőt a TV memóriájába mentett csatornák közül, miközben a főképen továbbra is az aktuális csatorna látható. A három POP-képernyő segítségével valamennyi beprogramozott csatorna megjeleníthető.



- A Teletext (vagy TOP text) egy külön rendelhető opció, ezért a teletext-adást csak a teletext rendszerrel rendelkező készülékek tudják fogni.
- A teletext a legtöbb tévéállomásnál egy ingyenesen közvetített szolgáltatás, amely folyamatosan friss híreket, időjárás-jelentést, televízió-programot, részvényárfolyamokat és egyéb információkat jelenít meg.
- Tévékészüléke teletext-dekódere támogatja a SIMPLE, a TOP és a FASTEXT rendszert. A SIMPLE (normál teletext) rendszer több oldalból áll, melyeket közvetlenül, a megfelelő oldalszám megadásával választhat ki. A TOP és a FASTEXT sokkal korszerűbb módszerek, amelyek segítségével gyorsan és könnyen megjelenítheti a teletext-információkat.

Teletext – nyelv kiválasztása (opcionális)

- 1 Nyomja meg a **MENU (MENÜ)** gombot, majd a **▲ / ▼** gombot a **SPECIÁLIS** menü kiválasztásához.
- 2 A **Nyelv(Language)** lehetőség kiválasztásához nyomja meg a **▶**, majd a **▲ / ▼** gombot.
- 3 A **Teletext Language** lehetőség kiválasztásához nyomja meg a **▶**, majd a **▶** gombot.
- 4 A megfelelő nyelvet a **▲ / ▼** gomb megnyomásával választhatja ki.
- 5 A normál TV nézethez való visszatéréshez nyomja meg többször a **EXIT** gombot.

! MEGJEGYZÉS

- a. A tartózkodási helyének megfelelő teletext-nyelvet válassza ki.
- b. Ha nem ezt teszi, előfordulhat, hogy a teletext nem jelenik meg megfelelően a képernyőn.
- c. Ez a funkció nem minden országban áll rendelkezésre.

Be-/kikapcsolás

- 1 A Teletext üzemmódba váltáshoz nyomja meg a **TEXT (SZÖVEG)** gombot. A képernyőn megjelenik a kezdő- vagy az utolsó oldal.
A képernyő fejlécén látható két oldalszám, a tévéállomás neve, a dátum és az idő. Az első az Ön által kiválasztott oldalszám, a második pedig mutatja az aktuálisan megjelenített oldalt.
A Teletext üzemmód kikapcsolásához nyomja meg a **TEXT (SZÖVEG)** gombot. Ekkor megjelenik az előzőüzemmód.

SIMPLE TEXT (opcionális)

■ Oldalválasztás

- 1 A számgombok segítségével adja meg a megfelelő oldalszámot háromjegyű számként. Ha a kiválasztás során rossz számot nyom meg, fejezze be a háromjegyű szám beírását, és adja meg újból a megfelelő oldalszámot.
- 2 A PR ▲ / ▼ gomb segítségével az előző vagy a következő oldalra lapozhat.

TOP TEXT (opcionális)

- A használati útmutató négy mezőt mutat a képernyő alján: piros, zöld, sárga és kék mező. A sárga mező jelzi a következő csoportot, a kék mező pedig a következő blokkot.

■ Blokk/csoport/oldal kiválasztása

- 1 A kék gomb segítségével blokkról blokkra haladhat.
- 2 A sárga gomb használatával a következő csoporthoz léphet, miközben a rendszer automatikusan továbblép a következő blokkhoz.
- 3 A zöld gomb használatával a következő oldalhoz léphet, miközben a rendszer automatikusan továbblép a következő csoporthoz.
 - Használhatja a PR ▲ gombot is.
- 4 A piros gomb megnyomásával visszaléphet az előző kiválasztáshoz. Használhatja a PR ▼ gombot is.

■ Közvetlen oldalválasztás

- 1 A SIMPLE teletext-móddhoz hasonlóan az oldalt TOP módban úgy választhatja ki, hogy a számgombok segítségével beír egy háromjegyű számot.

FASTEXT

- A teletext-oldalak a képernyő alján látható színkóddal vannak ellátva, és a megfelelő színű gomb megnyomásával választhatja ki azokat.

■ Oldalválasztás

- 1 Az indexoldal kiválasztásához nyomja meg a  gombot.
- 2 A színkóddal ellátott oldalakat kiválaszthatja az alsó sorban látható, megfelelő színű gomb megnyomásával.
- 3 A SIMPLE teletext-móddhoz hasonlóan az oldalt FASTEXT módban úgy választhatja ki, hogy a számgombok segítségével beír egy háromjegyű számot.
- 4 A PR ▲ / ▼ gomb megnyomásával az előző vagy a következő oldalra lapozhat.

Speciális teletext-funkciók

FELFEDÉS

A gomb megnyomásával megjelenítheti a rejtett adatokat, például rejtvények vagy kirakós játékok megfejtéseit.

Ha újból megnyomja ezt a gombot, elrejtetheti az adatokat a képernyőről.

MÉRET

Dupla magasságú szöveget állíthat be.

A gomb megnyomásával nagyíthatja az oldal felső részét.

Ha ismét megnyomja a gombot, a készülék az oldal alsó részét is nagyítja.

Ha újból megnyomja ezt a gombot, visszatérhet a normál képernyőhöz.

FRISSÍTÉS

Megjeleníti a televízióképet a képernyőn, miközben az új teletext-oldalra vár.

A képernyő bal felső sarkában megjelenik a szimbólum. Ha a frissített oldal elérhető, a szimbólum helyett az oldalszám jelenik meg.

A frissített teletext-oldal megtekintéséhez nyomja meg ezt a gombot.

VÁRAKOZÁS

Leállítja az automatikus oldalváltást, amely akkor történik, ha a teletext-oldal kettő vagy több aloldalból áll. Az aloldalak száma és a megjelenített aloldal általában az órajel alatt látható a képernyőn. Ha megnyomja ezt a gombot, megjelenik a leállítás szimbólum a képernyő bal felső sarkában, és a készülék letiltja az automatikus oldalváltást.

A folytatáshoz nyomja meg újból a gombot.

TIME (pontos idő)

Ha egy TV műsor nézése közben szeretné megtudni a pontos időt, nyomja meg ezt a gombot.

a) A pontos idő a képernyő jobb felső sarkában jelenik meg. A pontos idő eltüntetéséhez nyomja meg ismét ezt a gombot. Teletext üzemmódban ezzel a gombbal lehet a kívánt négyjegyű aloldalt kiválasztani, vagy módosítani.

b) Ez a képernyő alján jelenik meg. Az aloldal rögzítéséhez vagy megváltoztatásához nyomja meg a PIROS/ZÖLD, a **PR ▲ / ▼** gombot vagy a szám-gombokat. Az időkijelzés eltüntetéséhez nyomja meg ismét ezt a gombot.

TV-MENÜ

A képernyőn megjelenő menübeállítások kiválasztása és módosítása

A készüléke képernyőjén megjelenő menük némileg eltérhetnek a kézikönyvben szereplő ábráktól.

- 1 Nyomja meg a **MENU** gombot, majd a **▲ / ▼** gomb segítségével jelenítse meg a menüket.
- 2 A menüelemet a **▶**, majd a **▲ / ▼** gomb megnyomásával választhatja ki.
- 3 Az almenüben vagy a legördülő menüben lévő elem beállítását a **◀ / ▶** gombbal módosíthatja.
A menüben az **OK** vagy a **MENU (MENÜ)** gomb megnyomásával léphet át felsőbb szintű menüre.

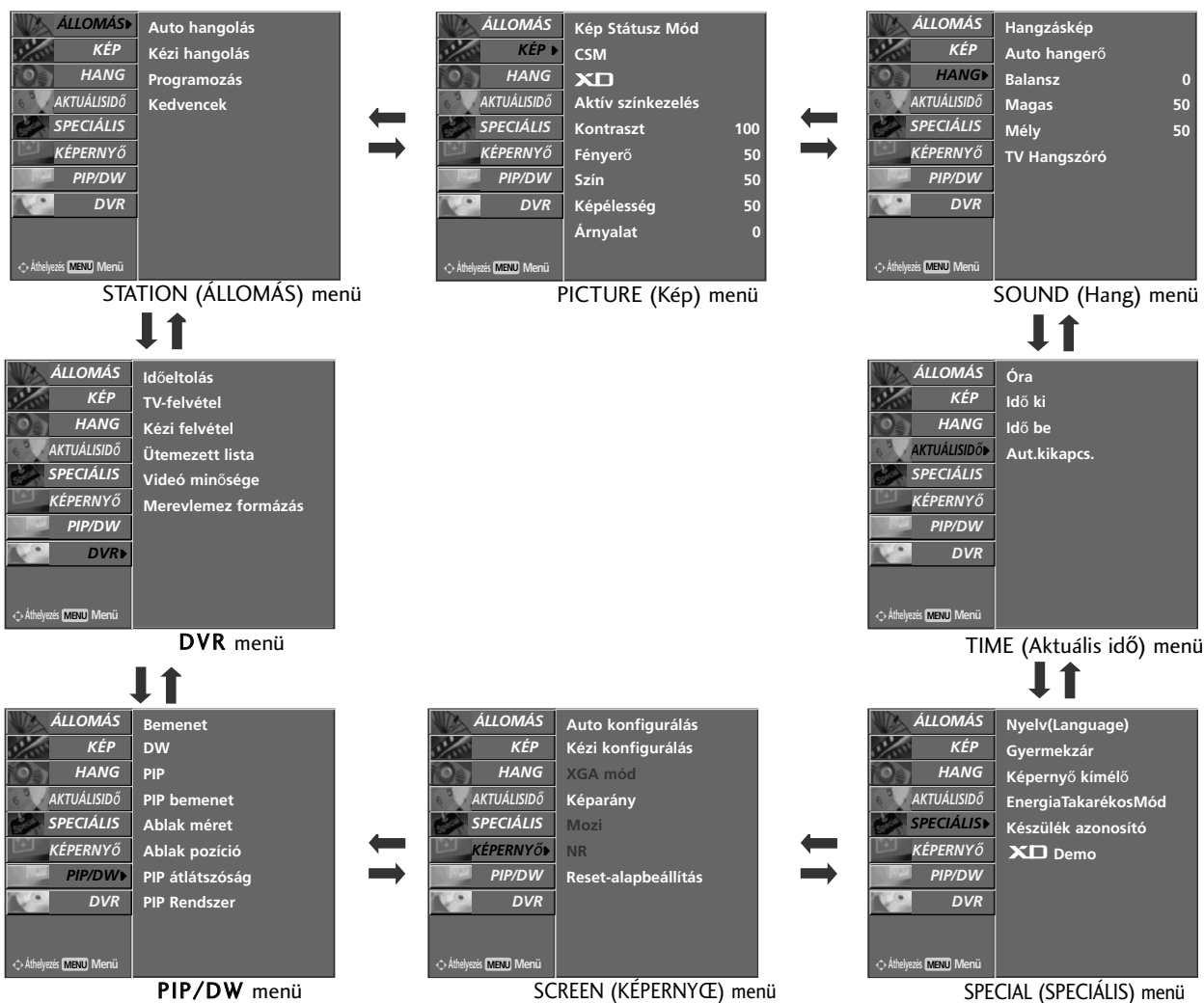

! MEGJEGYZÉS

- a. Teletext módban a menük nem jelennek meg.
- b. Felvett műsor visszajátszása közben a STATION (ÁLLOMÁS), PIP/DW (KÉP A KÉPBN/DUPLA ABLAK) menüket nem lehet használni.

Automatikus programbeállítás

- A módszer segítségével tárolható a készülék által fogható összes állomás. Ajánlatos a készülék üzembe helyezésekor az automatikus programozás funkciót használni.
- Ez a funkció misor felvétele közben nem áll rendelkezésre.

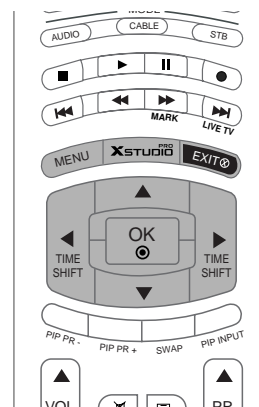

- 1 Nyomja meg a **MENU** gombot, majd a **▲ / ▼** gomb segítségével válassza ki a **ÁLLOMÁS** menüt.
- 2 A **▶** és a **▲ / ▼** gomb segítségével válassza ki az **Auto hangolás** funkciót.
- 3 A **Rendszer** lehetőséget a **▶** gomb megnyomásával választhatja ki.
- 4 Válasszon egy TV rendszert az **◀ / ▶** gombbal;
L : SECAM L/L' (opció)
BG : PAL B/G, SECAM B/G (Európa/Kelet Európa/Ázsia/Új Zéland/Közép Kelet/Afrika/Ausztrália)
I : PAL I/II (Egyesült Királyság/Írország/Hong Kong/Dél Afrika)
DK : PAL D/K, SECAM D/K (Kelet Európa/Kína/Afrika/CIS)
M : (USA/Korea/Fülöp szigetek) (opció)



1

- 5 A **Tárolás kezdete** lehetőséget a **▼** gomb megnyomásával választhatja ki.
- 6 Válassza ki a kezdő csatornaszámot az **◀ / ▶** gombbal, vagy használja a számgombokat a Tárolás menüben.
- 7 A **Indítás** lehetőséget a **▼** gomb megnyomásával választhatja ki.
- 8 Nyomja meg a **▶** gombot az automatikus csatornahangolás elindításához.
Minden behangolható állomás tárolásra kerül.

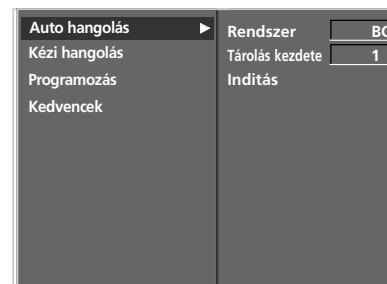

2 3 4 5 6 7

! MEGJEGYZÉS

A VPS vagy PDC, illetve Teletext információkat is sugárzó állomások esetében a készülék az állomásnevet is tárolja. Ha az állomásnév nem elérhető, a készülék a programhelyhez egy **C** (V/UHF 01-69) vagy **S** (Kábelsáv 01-47) karaktert, illetve egy számot rendel hozzá.

- 9 Az automatikus keresés megszakításához nyomja meg a **MENU** gombot.
Amikor az automatikus állomáskeresés befejeződik, a képernyőn megjelenik a **Programozás** menü. A tárolt programhelyek szerkesztését lásd a "Programhelyek átrendezése" című fejezetben.
- 10 A normál TV nézethez való visszatéréshez nyomja meg a **EXIT** gombot.



8 9

Kézi programbeállítás

- E módszerrel a kívánt állomások tetszés szerinti programhelyeken tárolhatók. Ezen kívül minden programhely egy maximum 5 karakterből álló névvel azonosítható.
- Ez a funkció bekapcsolt időeltolás esetén nem áll rendelkezésre.
- Ez a funkció másor felvétele közben nem áll rendelkezésre.

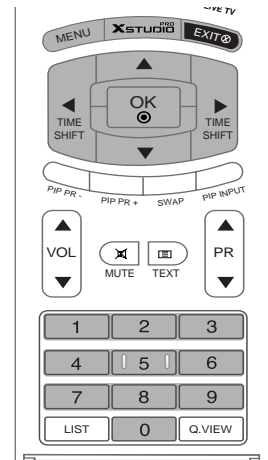

- 1 Nyomja meg a **MENU** gombot, majd a ▲ / ▼ gomb segítségével válassza ki a **ÁLLOMÁS** menüt.
- 2 A **Kézi hangolás** lehetőséget a ►, majd a ▲ / ▼ gomb megnyomásával választhatja ki.
- 3 Nyomja meg a ► gombot a Tárolás kiválasztásához. Válassza ki a kezdő csatornaszámot az ◀ / ▶ gombbal, vagy a számgombokkal.
- 4 A **Rendszer** lehetőséget a ▼ gomb megnyomásával választhatja ki.
- 5 Válasszon egy TV rendszert az ◀ / ▶ gombbal;
L : SECAM L/L' (opció)
BG : PAL B/G, SECAM B/G (Európa/Kelet Európa/Ázsia/Új Zéland/Közép Kelet/Afrika/Ausztrália)
I : PAL I/II (Egyesült Királyság/Írország/Hong Kong/Dél Afrika)
DK : PAL D/K, SECAM D/K (Kelet Európa/Kína/Afrika/CIS)
M : (USA/Korea/Fülöp szigetek) (opció)
- 6 A **Sáv** lehetőséget a ▼ gomb megnyomásával választhatja ki.
- 7 A **V/UHF** vagy a **Kábel** lehetőséget a ◀ / ▶ gomb megnyomásával választhatja ki.
- 8 A **Csatorna** lehetőséget a ▼ gomb megnyomásával választhatja ki.
- 9 A kívánt programot a ◀ / ▶ gomb vagy a számgombok segítségével választhatja ki. Ha lehet, válassza ki a program számát közvetlenül, a számgombok megnyomásával.
- 10 A **Keresés** lehetőséget a ▼ gomb megnyomásával választhatja ki.
- 11 Nyomja meg a ◀ / ▶ gombot a keresés elindításához. A keresés megáll, ha egy állomást talál.
- 12 A tároláshoz nyomja meg az **OK** gombot.
- 13 Ha egy másik állomást szeretne tárolni, ismétlje meg a 3-12. lépést.
- 14 A normál TV nézethez való visszatéréshez nyomja meg a **EXIT** gombot.



1

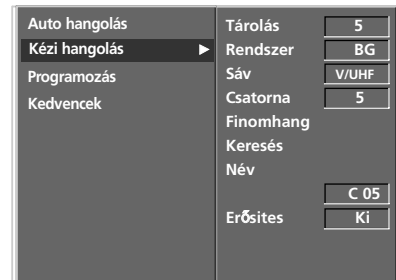

2 3 4 5 6
7 8 9 10 11 12

Finomhangolás

- Általában a finomhangolásra akkor van szükség, ha a vétel minősége nem megfelelő.

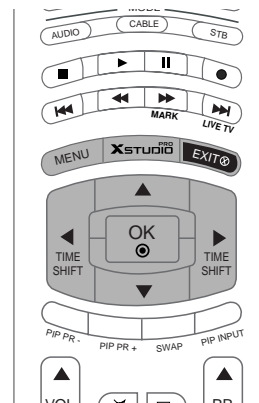

- 1 Nyomja meg a **MENU** gombot, majd a ▲ / ▼ gomb segítségével válassza ki a **ÁLLOMÁS** menüt.
- 2 A **Kézi hangolás** lehetőséget a ►, majd a ▲ / ▼ gomb megnyomásával választhatja ki.
- 3 A **Finomhang** lehetőség kiválasztásához nyomja meg a ►, majd a ▲ / ▼ gombot.
- 4 A ◀ / ▶ gomb segítségével történő finomhangolással elérheti a legjobb kép- és hangminőséget.
- 5 A tároláshoz nyomja meg az **OK** gombot.
- 6 A normál TV nézethez való visszatéréshez nyomja meg a **EXIT** gombot.
A finomhangolással beállított programhely sorszámának színe sárga.

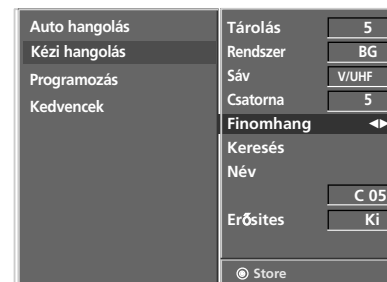

2 3 4 5

Állomásnév hozzárendelése

- A programszámhoz öt karakterből álló állomásnevet is rendelhet.

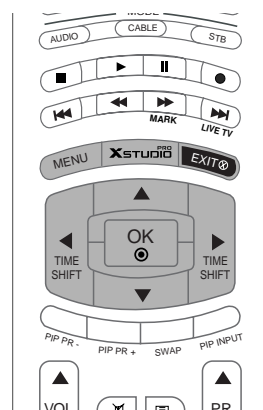

- 1 Nyomja meg a **MENU** gombot, majd a ▲ / ▼ gomb segítségével válassza ki a **ÁLLOMÁS** menüt.
- 2 A **Kézi hangolás** lehetőséget a ►, majd a ▲ / ▼ gomb megnyomásával választhatja ki.
- 3 Nyomja meg a ► gombot a **Név** menü megjelenítéséhez.
- 4 Nyomja meg a ▲ gombot. Használhat szóközt, +, -, 0-9 közötti számokat, és A-Z közötti betűket. Az ▼ gombbal az ellenkező irányban választhat ki.
- 5 Válassza ki a következő pozíciót a ► gombbal, majd válassza ki a második karaktert, és így tovább.
- 6 A tároláshoz nyomja meg az **OK** gombot.
- 7 A normál TV nézethez való visszatéréshez nyomja meg a **EXIT** gombot.



1

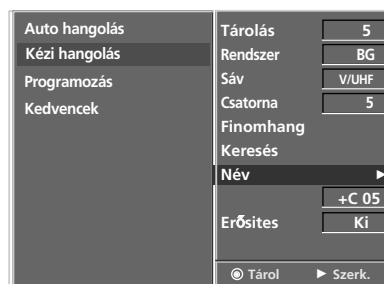

2 3 4 5 6

Jelerősítő (opcionális)

- Néhány típus esetében a **Erősites** opcionális lehetőség. Csak a **Erősites** opcióval ellátott készülékek képesek erre a funkcióra.
- Ha a TV jel vételi határsávjában gyenge a vétel, állítsa a **Erősites** opciót **Be** helyzetbe.

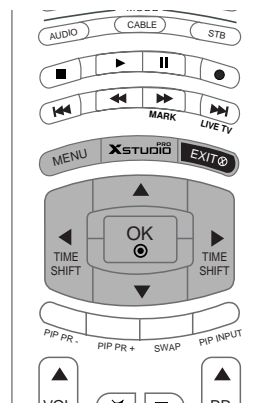

- 1 Nyomja meg a **MENU** gombot, majd a ▲ / ▼ gomb segítségével válassza ki a **ÁLLOMÁS** menüt.
- 2 Nyomja meg a ► gombot, majd a ▲ / ▼ gombot a **Kézi hangolás** kiválasztásához.
- 3 Nyomja meg a ► gombot, majd a ▲ / ▼ gombot a **Erősites** kiválasztásához.
- 4 Nyomja meg a ◀ / ▶ gombot a **Be** vagy **Ki** kiválasztásához a Jelerősítés legördülő menüben.
- 5 A tároláshoz nyomja meg az **OK** gombot.
- 6 A normál TV nézethez való visszatéréshez nyomja meg a **EXIT** gombot.

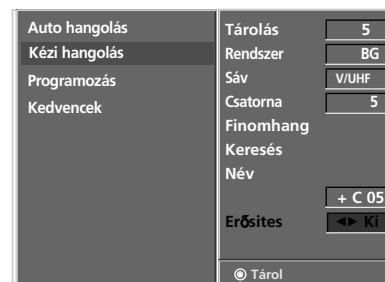

3 4 5

Programme edit (Program szerkesztése)

- A funkció lehetővé teszi a tárolt programok törlését vagy átugrását. Az állomásokat áthelyezheti egy másik programszámra vagy üres állomásokat szűrhet be a kiválasztott programszámhoz.
- Ez a funkció műsor felvétele közben nem áll rendelkezésre.

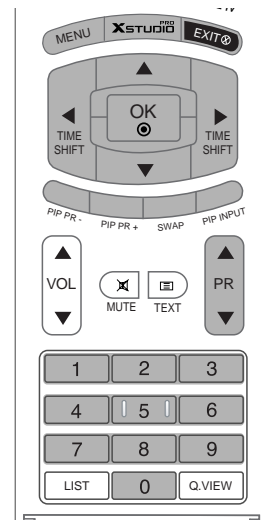

1 Nyomja meg a **MENU** gombot, majd a **▲ / ▼** gomb segítségével válassza ki a **ÁLLOMÁS** menüt.

2 A **Programozás** lehetőséget a **▶**, majd a **▲ / ▼** gomb megnyomásával választhatja ki.

3 A **Programozás** menü megjelenítéséhez nyomja meg a **▶** gombot.

■ Program törlése

- 1.Válassza ki a törlendőprogramot a **▲ / ▼ / ◀ / ▶** gomb segítségével.
- 2.Nyomja meg kétszer a **PIROS** gombot. A készülék törli a kiválasztott programot, és az utána következő programokat egy hellyel feljebb tolja.

■ Program másolása

- 1.Válassza ki a másolandó programot a **▲ / ▼ / ◀ / ▶** gomb segítségével.
- 2.Nyomja meg a **ZÖLD** gombot. A készülék az utána következő programokat egy hellyel lejjebb tolja.

■ Program áthelyezése

- 1.Válassza ki az áthelyezendő programot a **▲ / ▼ / ◀ / ▶** gomb segítségével.
- 2.Nyomja meg a **SÁRGA** gombot.
- 3.Helyezze át a programot a megfelelő programszámhoz a **▲ / ▼ / ◀ / ▶** gomb segítségével.
- 4.Nyomja meg ismét a **SÁRGA** gombot a funkció kikapcsolásához.

■ Programszám átugrása

- 1.Válassza ki az átugrandó programszámot a **▲ / ▼ / ◀ / ▶** gomb segítségével.
- 2.Nyomja meg a **KÉK** gombot. Az átugrott program kék színre vált.
- 3.Nyomja meg ismét a **KÉK** gombot az átugrott program kikapcsolásához. A programszám átugrása azt jelenti, hogy azt nem választhatja ki a **PR ▲ / ▼** gomb segítségével a normál tévézés során. Ha ki szeretné választani az átugrott programot, a számgombok segítségével adja meg közvetlenül a program számát vagy válassza ki azt a Programozás, illetve a Table (Táblázat) menüben.

4 A normál TV nézethez való visszatéréshez nyomja meg a **EXIT** gombot.



1

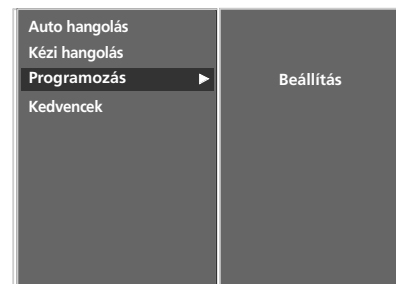

2

Programozás			
0	C 02	6	S 15
1	+ C 04	7	S 16
2	C 05	8	S 17
3	C 06	9	S 18
4	S 14	10	S 19

- Törlés
- Mozgatás
- Másolás
- Átugrás

3

Kedvenc program

- A funkció segítségével közvetlenül kiválaszthatja a kedvenc programokat.
- Kétszer nyomja meg a **FAV** gombot a tárolt kedvenc programok kiválasztásához.

- 1 Nyomja meg a **MENU** gombot, majd a **▲ / ▼** gomb segítségével válassza ki a **ÁLLOMÁS** menüt.
- 2 A **Kedvencek** lehetőséget a **▶**, majd a **▲ / ▼** gomb megnyomásával választhatja ki.
- 3 A **▶** gombbal hívja be a **Kedvencek** hangolási almenüt.
- 4 Nyomja meg a **▲ / ▼** gombot a - - - - - lehetőség kiválasztásához.
- 5 Az **◀ / ▶** gombbal vagy a számgombokkal válassza ki a kívánt programhelyet. A 10-nél kisebb programhelyek sorszámának beírásakor az első számjegy a '0' (vagy '00') legyen, tehát pl. az 5-ös programhelyet '05' (vagy '005') formában kell megadni.
- 6 Ha egy másik programot szeretne tárolni, ismételje meg a 4-5. lépést.
Legfeljebb 8 programot tárolhat.
- 7 A tároláshoz nyomja meg az **OK** gombot.
- 8 A normál TV nézethez való visszatéréshez nyomja meg a **EXIT** gombot.

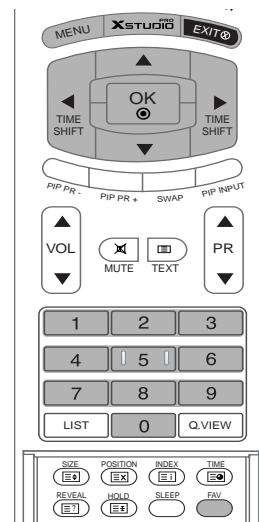

1

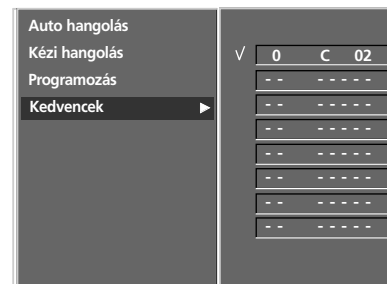

2 3 4 5 6 7

A programtáblázat behívása

- A memóriában tárolt programokat a programtáblázat megjelenítésével ellenőrizheti.

■ A programtáblázat megjelenítése

A Programme table (Programtáblázat) menü megjelenítéséhez nyomja meg a **LIST** (LISTA) gombot.

A képernyőn megjelenik a programtáblázat.

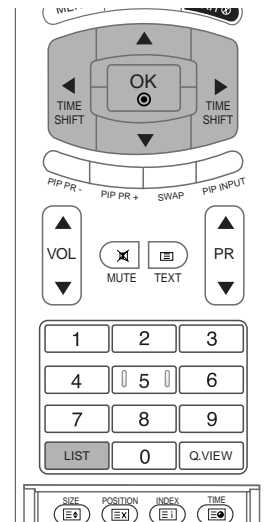

! MEGJEGYZÉS

- A táblázatban szerepelhet néhány kék program. Ezeket automatikus programozással vagy Programozás módban átu-grandó programként állították be.
- Ha a programtáblázatban a programok csatornaszámmal vannak jelölve, az mutatja, hogy nincs állomásnév hozzájuk rendelve.

■ Program kiválasztása a programtáblázatban

Válassza ki a programot a ▲ / ▼ / ◀ / ▶ gomb megnyomásával.

Majd nyomja meg az **OK** gombot.

A készülék átvált a kiválasztott programszámra.

■ A programtáblázat oldalainak lapozása

A táblázat 10 programozható oldalból áll, amelyek 100 programot tartalmaznak.

A ▲ / ▼ / ◀ / ▶ gomb ismételt megnyomásával válthat az oldalak között.

A normál TV nézethez való visszatéréshez nyomja meg a **LIST** gombot.

0	C 02	6	S 15
1	C 04	7	S 16
2	C 05	8	S 17
3	C 06	9	S 18
4	S 14	10	S 19

TV-MENÜ | A Picture (Kép) menü beállításai

PSM (Picture Status Memory – képállapot-memória)

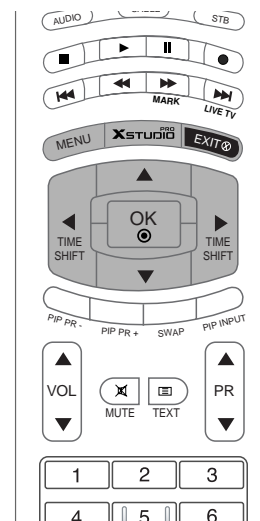

- 1 Nyomja meg a **MENU** (MENÜ) gombot, majd a ▲ / ▼ gomb segítségével válassza ki a **KÉP** menüt.
- 2 A **Kép Státusz Mód** lehetőség kiválasztásához nyomja meg a ►, majd a ▲ / ▼ gombot.
- 3 A **Dinamikus**, a **Gyári**, a **Lágy** vagy a **Használói** lehetőség kiválasztásához nyomja meg a ►, majd a ▲ / ▼ gombot.
- 4 A normál TV nézethez való visszatéréshez nyomja meg a **EXIT** gombot.

ÁLLOMÁS	Kép Státusz Mód
KÉP ►	CSM
HANG	XD
AKTUÁLISIDŐ	Aktív színkezelés
SPECIÁLIS	Kontraszt 100
KÉPERNYŐ	Fényerő 50
PIP/DW	Szín 50
DVR	Képélesség 50
	Árnyalat 0

1

- A Kép Státusz Mód funkció a TV-készüléken beállítja a legmegfelelőbb képet. A műsor jellegétől függően válassza a **Kép Státusz Mód** menü előre beállított értékeit.
- A képjellemzők (kontraszt, fényerő, színintenzitás, képélesség és színárnyalat) kézi beállításakor a képmemória üzemmód (Kép Státusz Mód) automatikusan **Használói**-re kapcsol.
- Az **Dinamikus**, a **Gyári**, a **Lágy** és a **Használói** (Felhasználói) beállítás gyárilag előre programozott a kiváló képminőség érdekében, így ezek nem módosíthatók.

Kép Státusz Mód ►	✓ Dinamikus
CSM	Gyári
XD	Lágy
Aktív színkezelés	Használói
Kontraszt 100	
Fényerő 50	
Szín 50	
Képélesség 50	
Árnyalat 0	

2 3

Színbeállítás (CSM)

- Az értékek alaphelyzetbe (vissza az alapbeállításokra) állításához válassza a **Normál** lehetőséget.
- A színhőmérséklet beállításainak (piros, zöld és kék szín) kézi módosításakor a CSM funkció automatikusan a User (Felhasználói) beállításra vált.
- Válassza ki a háromféle automatikus színbeállítás egyikét. A Warm (Meleg) beállítással a piros és egyéb meleg színek megjelenését javíthatja, a Cool (Hűvös) beállítás esetén pedig kevésbé intenzív színeket fog látni, több késsel.

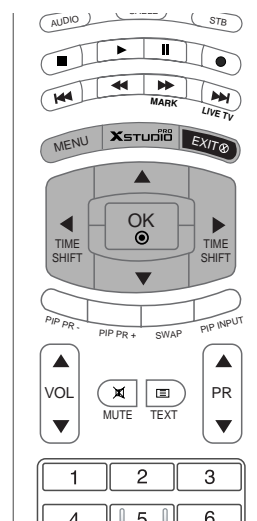

- 1 Nyomja meg a **MENU** (MENÜ) gombot, majd a ▲ / ▼ gomb segítségével válassza ki a **KÉP** menüt.
- 2 A **CSM** lehetőség kiválasztásához nyomja meg a ►, majd a ▲ / ▼ gombot.
- 3 A **Hideg**, a **Normál**, a **Meleg** vagy a **Használói** lehetőség kiválasztásához nyomja meg a ►, majd a ▲ / ▼ gombot.
- 4 A normál TV nézethez való visszatéréshez nyomja meg a **EXIT** gombot.



1



2 3

Kézi színhőmérséklet-beállítás (CSM – felhasználói beállítás)

- A kívánt színhőmérséklet beállítása érdekében Ön megváltoztathatja a piros, zöld és kék színeket.

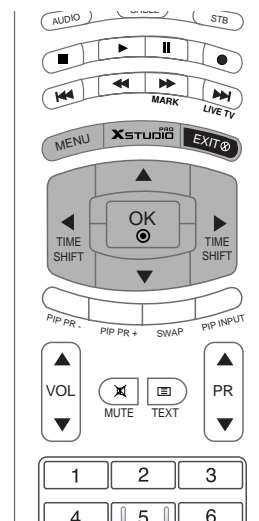

- 1 Nyomja meg a **MENU** (MENÜ) gombot, majd a ▲ / ▼ gomb segítségével válassza ki a **KÉP** menüt.
- 2 A **CSM** lehetőség kiválasztásához nyomja meg a ►, majd a ▲ / ▼ gombot.
- 3 A **Használói** lehetőség kiválasztásához nyomja meg a ►, majd a ▲ / ▼ gombot.
- 4 Nyomja meg a ► gombot majd a ▲ / ▼ / ◀ / ▶ gombbal állítsa be a kiválasztott képjellemzőt.
- 5 A normál TV nézethez való visszatéréshez nyomja meg a **EXIT** gombot.

ALLOMÁS	Kép Státusz Mód
KÉP	CSM
HANG	XD
AKTUÁLISIDŐ	Aktív színkezelés
SPECIÁLIS	Kontraszt 100
KÉPERNYŐ	Fényerő 50
PIP/DW	Szín 50
DVR	Képélesség 50
	Árnyalat 0
↻ Altváltás MENU Menü	

1

Kép Státusz Mód	
CSM	Hideg
XD	Normál
Aktív színkezelés	Meleg
Kontraszt 100	√ Használói
Fényerő 50	Piros 0
Szín 50	Zöld 0
Képélesség 50	Kék 0
Árnyalat 0	

2 3 4

XD funkció

- Az XD az LG Electronic egyedi képjavító technológiája, mely speciális digitális jelfeldolgozási algoritmus segítségével jeleníti meg a valódi nagyfelbontású (HD) forrás képét.
- Éltszerű, kiváló felbontású képet élvezhet az LG nagyszerű digitális valóság processzor technológiájával.
- Ez a funkció nem használható RGB[PC] és HDMI[PC] üzemmód esetén.
- A **PICTURE (KÉP)** menü képbeállításainak (**Dinamikus**, **Gyári** és **Lágy**) kiválasztásakor az **XD** funkció automatikusan bekapcsolódik (**Be**).

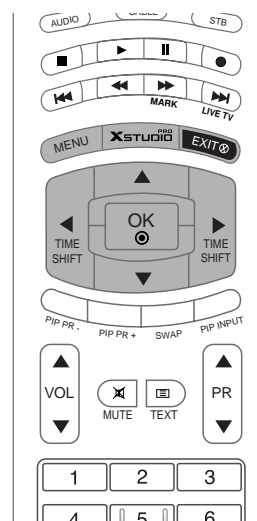

- 1 Nyomja meg a **MENU (MENÜ)** gombot, majd a **▲ / ▼** gomb segítségével válassza ki a **KÉP** menüt.
- 2 A **XD** lehetőség kiválasztásához nyomja meg a **▶**, majd a **▲ / ▼** gombot.
- 3 Az **Be** és az **Ki** lehetőséget a **▶**, majd a **▲ / ▼** gomb megnyomásával választhatja ki.
- 4 A normál TV nézethez való visszatéréshez nyomja meg a **EXIT** gombot.



1

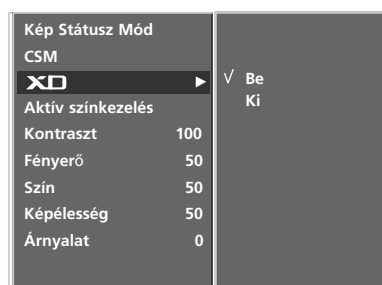

2 3

sRGB funkció

- Ha sRGB funkcióval rendelkező külső eszközhöz csatlakoztatta a készüléket, akkor beállított egy színelkülönbséget, hogy mindig azonos képet jelenítsen meg.
- Ez a funkció az alábbi üzemmódokban működik: RGB[PC], HDMI[PC].

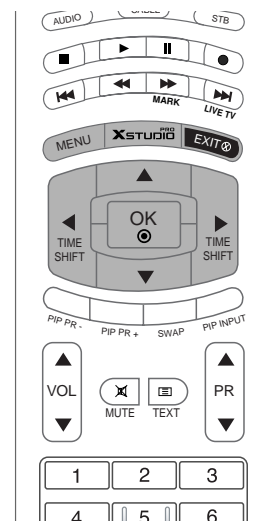

- 1 Nyomja meg a **MENU** (MENÜ) gombot, majd a ▲ / ▼ gomb segítségével válassza ki a **KÉP** menüt.
- 2 A **sRGB** lehetőség kiválasztásához nyomja meg a ►, majd a ▲ / ▼ gombot.
- 3 Az **Be** és az **Ki** lehetőséget a ►, majd a ▲ / ▼ gomb megnyomásával választhatja ki.
- 4 A normál TV nézethez való visszatéréshez nyomja meg a **EXIT** gombot.

ÁLLOMÁS	Kép Státusz Mód
KÉP	CSM
HANG	XD
AKTUÁLISIDŐ	sRGB
SPECIÁLIS	Kontraszt 100
KÉPERNYŐ	Fényerő 50
PIP/DW	
DVR	
← Visszatérés MENU Menü	

1

Kép Státusz Mód	
CSM	
XD	
sRGB	▼ Be
Kontraszt 100	▼ Ki
Fényerő 50	

2 3

ACM (Aktív színkezelés)

- A kívánt képernyő színséma kiválasztásához állítsa be az ACM(Aktív színkezelés)-et.
- Ez a funkció a következő üzemmódokkal használható: TV, AV1, AV2, S-Video2, AV3, AV4, COMPONENT, RGB[DTV], HDMI[DTV].
- Kikapcsolt XD üzemmódban ez a funkció nem használható.

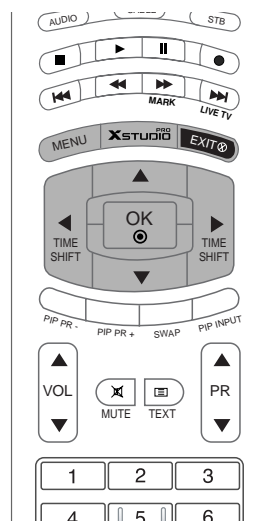

- 1 Nyomja meg a **MENU** (MENÜ) gombot, majd a ▲ / ▼ gomb segítségével válassza ki a **KÉP** menüt.
- 2 A **Aktív színkezelés** lehetőség kiválasztásához nyomja meg a ►, majd a ▲ / ▼ gombot.
- 3 Nyomja meg a ► gombot majd a ◀ / ▶ gombbal állítsa be a kiválasztott képjellemzőt.
- 4 A normál TV nézethez való visszatéréshez nyomja meg a **EXIT** gombot.

ALLOMÁS	Kép Státusz Mód
KÉP▶	CSM
HANG	XD
AKTUÁLISIDŐ	Aktív színkezelés
SPECIÁLIS	Kontraszt 100
KÉPERNYŐ	Fényerő 50
PIP/DW	Szín 50
DVR	Képélesség 50
	Árnyalat 0
↶ Althelyezés MENU Menü	

1

Kép Státusz Mód	
CSM	
XD	
Aktív színkezelés ▶	Testszin 0
Kontraszt 100	Zöldes 0
Fényerő 50	Kékes 0
Szín 50	
Képélesség 50	
Árnyalat 0	

2 3

Manuális kép-beállítás (felhasználói lehetőség)

- Ön tetszése szerint állíthatja a kép kontrasztját, fényerejét, színtelítettségét, élességét és árnyalatait.
- Az RGB[PC], HDMI[PC] üzemmódban nem lehetséges a szín és az élesség funkció használata.

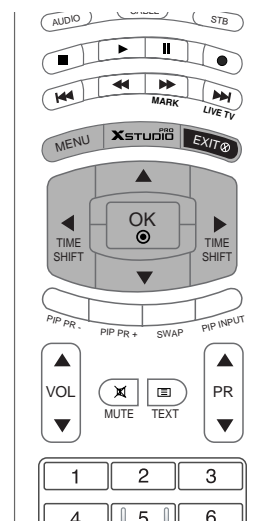

- 1 Nyomja meg a **MENU** (MENÜ) gombot, majd a ▲ / ▼ gomb segítségével válassza ki a **KÉP** menüt.
- 2 Nyomja meg a ► gombot majd a ▲ / ▼ gombbal válassza ki a kívánt képjellemzőt.
- 3 Nyomja meg a ► gombot majd a ◀ / ▶ gombbal állítsa be a kiválasztott képjellemzőt.
- 4 A normál TV nézethez való visszatéréshez nyomja meg a **EXIT** gombot.

ALLOMÁS	Kép Státusz Mód
KÉP	CSM
HANG	XD
AKTUÁLISIDŐ	Aktív színkezelés
SPECIÁLIS	Kontraszt 100
KÉPERNYŐ	Fényerő 50
PIP/DW	Szín 50
DVR	Képélesség 50
	Árnyalat 0
↻ Altváltás MENU Menü	

1

Kép Státusz Mód	
CSM	
XD	
Aktív színkezelés	
Kontraszt 100	
Fényerő 50	
Szín 50	
Képélesség 50	
Árnyalat 0	

2 3

TV-MENÜ | A Sound (Hang) menü beállításai

SSM (Sound Status Memory – hangállapot-memória)

- Az SSM(Hangzáskép) segítségével külön beállítások nélkül is a legjobb hangminőséget kapja, mert a TV-készülék a műsor tartalma alapján végzi el a hangbeállítást.
- A hangjellemzők (magas, mély és balansz) kézi beállításakor a hangmemória üzemmód (SSM(Hangzáskép)) automatikusan User-re kapcsol.
- Alapbeállítás szerint a SRS TSXT, a Flat (Normál), a Music (Zene), a Movie (Mozi) és a Sports (Sport) hangot optimális hangvisszaadásra programozták, és ezek nem módosíthatók.

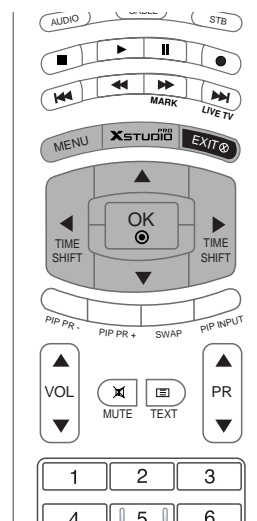

- 1 Nyomja meg a **MENU** gombot, majd a **▲ / ▼** gomb segítségével válassza ki a **HANG** menüt.
- 2 Az **Hangzáskép** lehetőség kiválasztásához nyomja meg a **▶**, majd a **▲ / ▼** gombot.
- 3 A **SRS TSXT**, a **Normál**, a **Zene**, a **Mozi**, a **Sport**, vagy a **Használói** lehetőség kiválasztásához nyomja meg a **▶**, majd a **▲ / ▼** gombot.
- 4 A normál TV nézethez való visszatéréshez nyomja meg a **EXIT** gombot.

ALLOMÁS	Hangzáskép
KÉP	Auto hangerő
HANG▶	Balansz 0
AKTUÁLISIDŐ	Magas 50
SPECIÁLIS	Mély 50
KÉPERNYŐ	TV Hangszóró
PIP/DW	
DVR	
← Áthelyezés MENU Menü	

1

! MEGJEGYZÉS

- A **SRS** jel az SRS Labs, Inc. védjegye.
- Az TruSurround XT technológia az SRS Labs, Inc. céggel kötött licencszerződésnek megfelelően került a termékbe.

Hangzáskép ▶	SRS TSXT
Auto hangerő	✓ Normál
Balansz 0	Zene
Magas 50	Mozi
Mély 50	Sport
TV Hangszóró	Használói

2 3

AVL (Auto Volume Leveler – automatikus hangerő-beállítás)

- Az AVL automatikusan megtartja ugyanazt a hangerőszintet akkor is, ha programot vált.

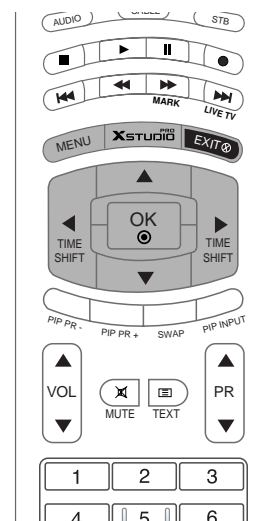

- 1 Nyomja meg a **MENU** gombot, majd a ▲ / ▼ gomb segítségével válassza ki a **HANG** menüt.
- 2 Az **Auto hangerő** lehetőség kiválasztásához nyomja meg a ►, majd a ▲ / ▼ gombot.
- 3 A **Be** vagy **Ki** lehetőség kiválasztásához nyomja meg a ►, majd a ▲ / ▼ gombot.
- 4 A normál TV nézethez való visszatéréshez nyomja meg a **EXIT** gombot.



1



2 3

A hangjellemzők beállítása

- 1 Nyomja meg a **MENU** gombot, majd a ▲ / ▼ gomb segítségével válassza ki a **HANG** menüt.
- 2 Nyomja meg a ► gombot majd a ▲ / ▼ gombbal válassza ki a kívánt hangjellemzőt.
- 3 Nyomja meg a ► gombot majd a ◀ / ▶ gombbal állítsa be a kiválasztott képjellemzőt.
- 4 A normál TV nézethez való visszatéréshez nyomja meg a **EXIT** gombot.

! MEGJEGYZÉS

- a. A Magashang, Mélyhang vagy BBE funkcióval nem használhatja az **SRS TSXT** funkciót.

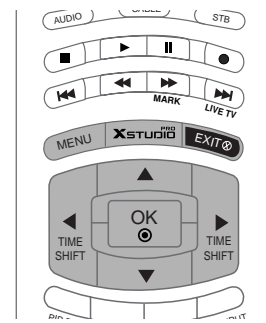

1

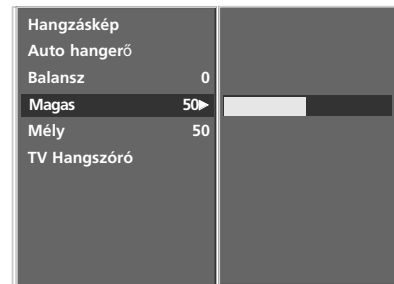

2 3

TV hangszóró

- A beépített hangszóró státusza beállítható.
- AV1, AV2, S-Video2, AV3, AV4, COMPONENT (Kompozit), RGB és HDMI-DVI kábellel csatlakoztatott HDMI/DVI üzemmódban a TV-hangszóró audiojele és/vagy változtatható hangjel is a kimenetre küldhető még abban az esetben is, ha nincsen videojel.
- Ha egy külső hifi-berendezést szeretne használni, kapcsolja ki a készülék belső hangszóróit.

- 1 Nyomja meg a **MENU** gombot, majd a ▲ / ▼ gomb segítségével válassza ki a **HANG** menüt.
- 2 Az **TV Hangszóró** lehetőség kiválasztásához nyomja meg a ►, majd a ▲ / ▼ gombot.
- 3 A **Be** vagy **Ki** lehetőség kiválasztásához nyomja meg a ►, majd a ▲ / ▼ gombot.
- 4 A normál TV nézethez való visszatéréshez nyomja meg a **EXIT** gombot.

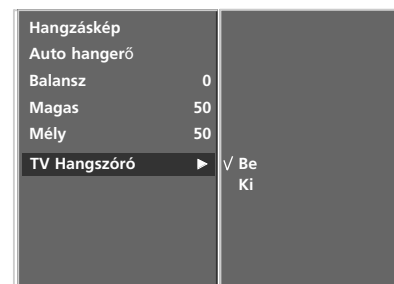
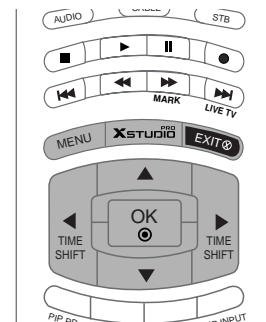

2 3

Sztereoó/kettős vétel

- Ha kiválaszt egy programot, az állomáshoz tartozó hangadatok megjelennek a programszám és az állomásnév eltűnése után.

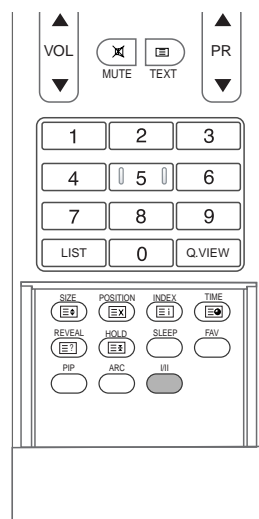

1 Kijelzés a képernyőn

A I/II gombbal ellenőrizheti az aktuális beállítást.

A hang típusa	Képernyő felirat
Mono	MONO
Stereo	STEREO
Dual	DUAL I

2 Mono hang kiválasztása

Ha sztereoó üzemmódban a sztereoó vétel minősége gyenge, a I/II gomb megnyomásával mono vételre kapcsolhat. Mono üzemmódban a mély hangtartomány erősödik. A I/II gomb ismételt megnyomásával visszakapcsolhat sztereoó üzemmódba.

3 A nyelv kiválasztása kéthangú adásoknál

Kéthangú (kétnyelvű) adások vételekor a I/II gomb ismételt megnyomásával **DUAL I**, **DUAL II** vagy **DUAL I + II** üzemmódba kapcsolhat.

- **DUAL I** a főhang (elsődleges nyelv) hallható mindkét hangsugárzóban.
- **DUAL II** a másodhang (másodlagos nyelv) hallható mindkét hangsugárzóban.
- **DUAL I + II** az egyik hangsugárzón a főhang, a másikon a másodhang hallható.

NICAM-vétel (opcionális)

- Ha készüléke NICAM vételre alkalmas vevőkészülékkel van felszerelve, kiváló minőségű NICAM (Near Instantaneous Companding Audio Multiplex) digitális hangot tud fogadni.
- Az I/II gomb ismételt megnyomásával kiválaszthatja a vett adás típusának megfelelő hangkimenetet az alábbiakban leírtak szerint.

-
- 1 NICAM monó vétel esetén kiválaszthatja a **NICAM MONO** vagy az FM MONO lehetőséget.
 - 2 NICAM sztereó vétel esetén választhatja a **NICAM STEREO** vagy az FM MONO lehetőséget. Ha a sztereójel gyenge, váltson át FM monó módra.
 - 3 NICAM kettős vétel esetén kiválaszthatja a **NICAM DUAL I** (NICAM KETTŐS I), a **NICAM DUAL II** (NICAM KETTŐS II), a **NICAM DUAL I+II** (NICAM KETTŐS I+II) vagy a MONO lehetőséget.
-

A hangszóró hangkimenetének kiválasztása

A AV1, a AV, a Component, a RGB vagy a HDMI/DVI módban megadhatja a bal és jobb hangszóró hangkimenetét.

A I/II gomb többszöri megnyomásával válassza ki a hangkimenetet.

- **L+R:** A bal hangbemenet jele a bal oldali hangszórón, a jobb hangbemenet a jobb oldali hangszórón szólal meg.
- **L+L:** A bal hangbemenet jele a szólal meg mindkét hangszórón.
- **R+R:** A jobb hangbemenet jele a szólal meg mindkét hangszórón.

TV-MENÜ | A Time (Idő) menü beállításai

Idő menü opciók

- Ha az időbeállítás kitörlődik, mert áramszünet történt vagy kihúzta a készülék tápkábelét, állítsa be ismét az órát.

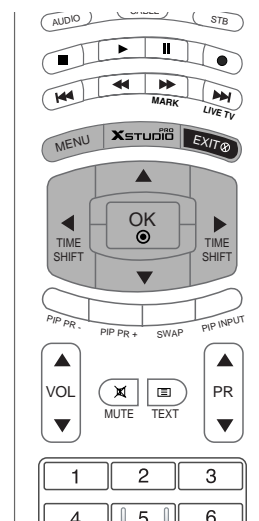

- 1 Nyomja meg a **MENU** gombot, majd a **▲ / ▼** gombot a **AKTUÁLISIDŐ** menü kiválasztásához.
- 2 A **Óra** lehetőség kiválasztásához nyomja meg a **▶**, majd a **▲ / ▼** gombot.
- 3 A **▶**, majd a **▲ / ▼** gomb megnyomásával beállíthatja az órákat.
- 4 A **▶**, majd a **▲ / ▼** gomb megnyomásával beállíthatja a perceket.
- 5 A normál TV nézethez való visszatéréshez nyomja meg a **EXIT** gombot.



1 2 3 4

A be-/kikapcsolás időzítő beállítás

- Az időzítő funkció csak akkor használható, ha beállította a pontos időt.
- A kikapcsolás időzítő funkció elsőbbséget élvez, ha megegyező időpontra állította be a bekapcsolás időzítővel.
- A megjelenítőnek készenléti állapotban kell lennie, hogy használható legyen a bekapcsolás időzítő.

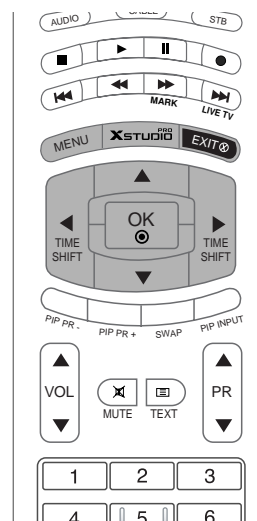

1 Nyomja meg a **MENU** gombot, majd a **▲ / ▼** gombot a **AKTUÁLISIDŐ** menü kiválasztásához.

2 Az **Idő ki** (Kikapcsolási idő) vagy az **Idő be** (Bekapcsolási idő) lehetőség kiválasztásához nyomja meg a **▶**, majd a **▲ / ▼** gombot.

3 A **Be** lehetőséget a **▶**, majd a **▲ / ▼** gomb megnyomásával választhatja ki.

4 A **▶**, majd a **▲ / ▼** gomb megnyomásával beállíthatja az órákat.

5 A **▶**, majd a **▲ / ▼** gomb megnyomásával beállíthatja a perceket.

6 Csak **bekapcsolás funkció** ; Nyomja meg a **▶** gombot, majd a **▲ / ▼** gombbal állítsa be a hangerőt.

7 A normál TV nézethez való visszatéréshez nyomja meg a **EXIT** gombot.

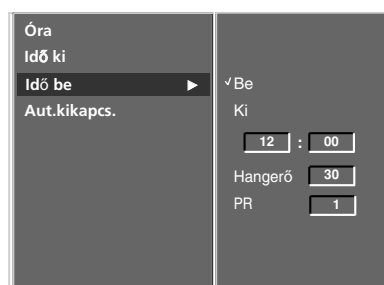

2 3 4
5 6

! MEGJEGYZÉS

- A Be-/Kikapcsolás időzítő funkció megszakítása Nyomja meg a **▲ / ▼** gombot a Kikapcsolás kiválasztásához a 3-as lépésben.
- Időzített bekapcsolás után két órával a készülék automatikusan készenléti állapotba kapcsol, ha nem nyom meg semmilyen gombot.

Automatikus alvó üzemmód

- Ha bekapcsolta az automatikus alvó üzemmódot és nincs bemeneti jel, akkor 10 perc eltelte után a TV automatikusan kikapcsol.

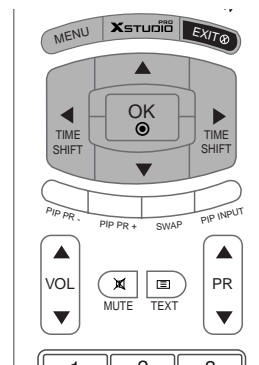

- 1 Nyomja meg a **MENU** gombot, majd a **▲ / ▼** gombot a **AKTUÁLISIDŐ** menü kiválasztásához.
- 2 Az **Aut.kikapcs.** lehetőség kiválasztásához nyomja meg a **▶**, majd a **▲ / ▼** gombot.
- 3 A **Be** vagy **Ki** lehetőség kiválasztásához nyomja meg a **▶**, majd a **▲ / ▼** gombot.
- 4 A normál TV nézethez való visszatéréshez nyomja meg a **EXIT** gombot.



1



2 3

Alvó üzemmód időzítő

- Az elalváskapcsoló a beállított időpontban kikapcsolja a monitort.
 - A **SLEEP** gombot többször megnyomva válassza ki a kívánt időtartamot. A képernyőn a **L^{zz} --- Perc** jel, majd a kikapcsolásig hátralévő időtartam látható **10, 20, 30, 60, 90, 120, 180** és **240**. A beállítás végrehajtását követően a készülék megkezdi a visszazámlálást.

- 1 A kikapcsolásig hátralévő idő ellenőrzéséhez nyomja meg egyszer a **SLEEP** gombot.
- 2 Az elalváskapcsoló inaktivizálásához nyomja meg a **SLEEP** gombot, amíg a **L^{zz} --- Perc** meg nem jelenik a képernyőn.
- 3 Ha a monitort kikapcsolja, a beállított kikapcsolási időtartam törlődik.

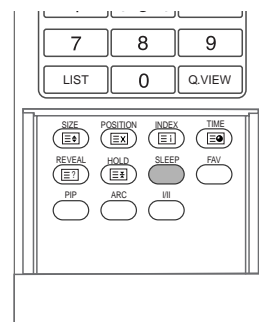

TV-MENÜ | Speciális beállítások

Child Lock (Gyermezkár)

- A TV beállítható úgy, hogy csak a kézi távirányítóval lehessen vezérelni.
- A funkció használatával megakadályozhatja a felügyelet nélküli tévénezést.
- A TV úgy programoztuk, hogy az „emlékezzen” az utolsó beállításra még akkor is, ha a TV kikapcsolja.

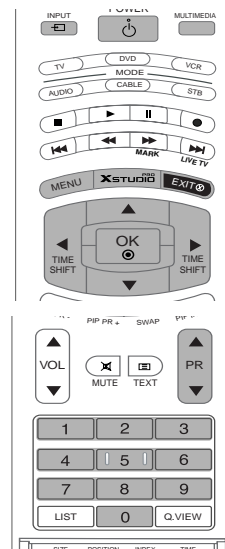

- 1 Nyomja meg a **MENU** (MENÜ) gombot, majd a **▲ / ▼** gomb segítségével válassza ki a **SPECIÁLIS** menüt.
- 2 A **Gyermezkár** lehetőséget a **▶**, majd a **▲ / ▼** gomb megnyomásával választhatja ki.
- 3 A **Be** vagy **Ki** lehetőség kiválasztásához nyomja meg a **▶**, majd a **▲ / ▼** gombot.
- 4 A normál TV nézethez való visszatéréshez nyomja meg a **EXIT** gombot.

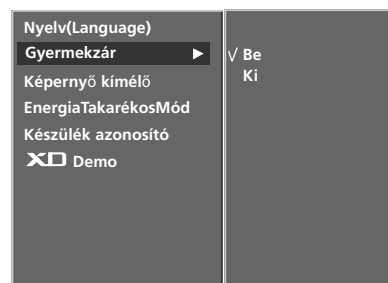

! MEGJEGYZÉS

- A monitort úgy programoztuk, hogy az „emlékezzen” az utolsó beállításra még akkor is, ha a monitort kikapcsolja.
- Bekapcsolt gyermezkár esetén, ha a monitort kikapcsolja, nyomja meg a monitoron található **⏻/I**, **INPUT**, **PR ▲ / ▼** gombot, vagy a távvezérlőn található **POWER**, **INPUT**, **MULTIMEDIA** vagy **PR ▲ / ▼** gombot.
- A gyermezkár bekapcsolása után a " **i** **Gyermezkár be**" kijelzés jelenik meg a képernyőn, ha bármely gombot megnyomja a monitoron.

ISM Method (Képbeégés-minimalizáló módszer)

- A számítógépes vagy videojátékból származó, hosszabb időn át megjelenített állókép szellemképet okozhat, amely a kép változása után is látható marad a képernyőn. Kerülje az állóképek hosszabb időn keresztül megjelenítését a készülék képernyőjén.
- Ez a funkció a LCD TV típusok esetén nem áll rendelkezésre.

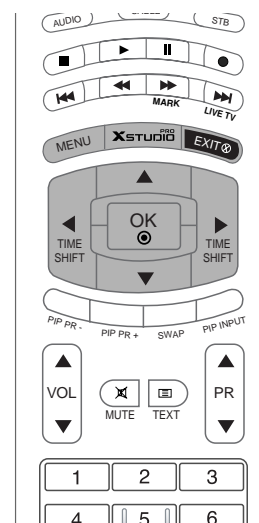

- 1 Nyomja meg a **MENU** (MENÜ) gombot, majd a ▲ / ▼ gomb segítségével válassza ki a **SPECIÁLIS** menüt.
- 2 Az **Képernyő kímélő** lehetőséget a ►, majd a ▲ / ▼ gomb megnyomásával választhatja ki.
- 3 A **Normál**, a **Fehérmosás**, az **Orbiter** vagy az **Inverz** lehetőség kiválasztásához nyomja meg a ►, majd a ▲ / ▼ gombot. Ha nincs szüksége erre a funkcióra, a **Normál** beállítást válassza.

• Fehérmosás

A fehértörlés eltünteti a képernyőről a tartósan megjelenített képeket.

Megjegyzés: Szélsőséges esetekben előfordulhat, hogy a túlzottan hosszú időn át megjelenített állóképet nem lehet teljes mértékben törölni a fehértörlés segítségével.

• Orbiter (Képmozgatás)

A képmozgatás segíthet a szellemképek megelőzésében. Ennek ellenére a legjobb, ha nem jelenít meg semmilyen állóképet túl hosszú időn át a képernyőn. A képernyőn az állandó kép elkerülése érdekében a képernyő tartalma 2 percnként elmozdul.

• Inverz

Ez a funkció a képernyő színeit inverz színekre változtatja. A színek 30 percnként automatikusan változnak az inverz színükre.

• Normál

Ha a bemeneti jel tartósan állandó vagy a hőmérséklet túl magas, a fényerő szintje a képbeégés minimalizálása érdekében automatikusan csökken.



1

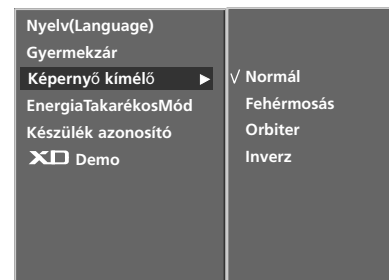

2 3

- 4 A normál TV nézethez való visszatéréshez nyomja meg a **EXIT** gombot.

Low Power (Energiatakarékos üzemmód)

- Ez a funkció a készülék energiafogyasztását csökkenti.
- Ez a funkció a LCD TV típusok esetén nem áll rendelkezésre.

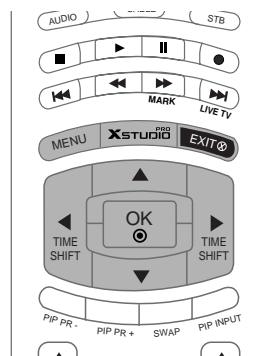

- 1 Nyomja meg a **MENU** (MENÜ) gombot, majd a ▲ / ▼ gomb segítségével válassza ki a **SPECIÁLIS** menüt.
- 2 Az **EnergiatakarékosMód** lehetőséget a ►, majd a ▲ / ▼ gomb megnyomásával választhatja ki.
- 3 A **Be** vagy **Ki** lehetőség kiválasztásához nyomja meg a ►, majd a ▲ / ▼ gombot.
- 4 A normál TV nézethez való visszatéréshez nyomja meg a **EXIT** gombot.



1



2 3

XD Demo (XD-bemutató)

- Az XD Demo üzemmód be- és kikapcsolt állapota közötti különbség megjelenítése.
- Ez a funkció RGB[PC], HDMI[PC] módban nem áll rendelkezésre.

- 1 Nyomja meg a **MENU** (MENÜ) gombot, majd a ▲ / ▼ gomb segítségével válassza ki a **SPECIÁLIS** menüt.
- 2 A **XD Demo** lehetőséget a ►, majd a ▲ / ▼ gomb megnyomásával választhatja ki.
- 3 Nyomja meg a ► gombot az **XD Demo** funkció elindításához.
- 4 Az **XD Demo** üzemmód leállításához nyomja meg az **MENU** vagy **EXIT** gombot.



2 3

INDEX (opcionális)

- Be- vagy kikapcsolhatja az ELŐLAPI KIJELEZŐT.

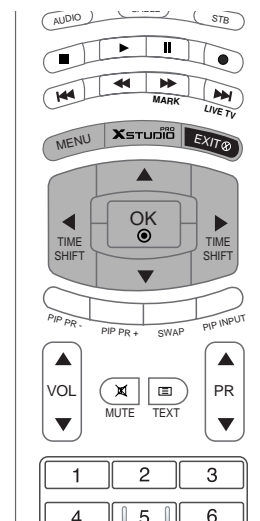

- 1 Nyomja meg a **MENU** (MENÜ) gombot, majd a ▲ / ▼ gomb segítségével válassza ki a **SPECIÁLIS** menüt.
- 2 A **Index** lehetőséget a ►, majd a ▲ / ▼ gomb megnyomásával választhatja ki.
- 3 A **Be** vagy **Ki** lehetőség kiválasztásához nyomja meg a ►, majd a ▲ / ▼ gombot.

Ha az **Be** (bekapcsolt) üzemmódot választja, az **ELŐLAPI KIJELEZŐ** erős fénnel világít.

- 4 A normál TV nézethez való visszatéréshez nyomja meg a **EXIT** gombot.



1

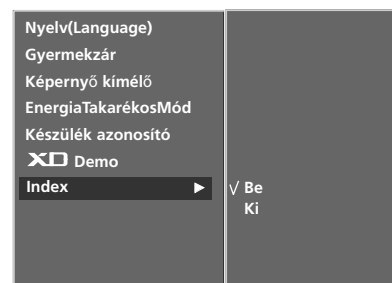

2 3

Automatikus beállítás

- Automatikusan beállítja a kép helyét, és minimalizálja a remegést.
- Ha a beállítások elvégzése után a képminőség még mindig nem megfelelő, nem a TV-készülék hibás, hanem további beállításokra van szükség.
- Az Auto config. (Automatikus beállítás) funkció csak HDMI/DVI módban használható.
- Ez a funkció a következő üzemmódokban használható : RGB[PC]
- A kép helyzete, az órajel és a fázis automatikus beállítására szolgál. A megjelenített kép néhány másodpercre eltűnik automatikus konfigurálás közben.

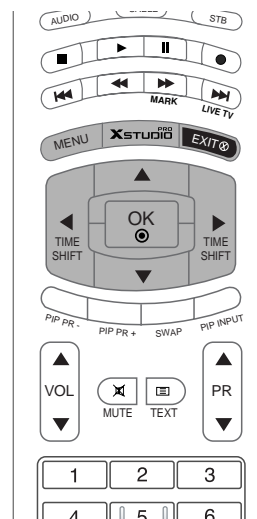

1 Nyomja meg a **MENU** (MENÜ) gombot, majd a ▲ / ▼ gomb segítségével válassza ki a **KÉPERNYŐ** menüt.

2 Az **Auto konfigurálás** lehetőség kiválasztásához nyomja meg a ►, majd a ▲ / ▼ gombot.

3 Nyomja meg a ► gombot az automatikus beállítás elindításához.

- Az automatikus beállítás befejezése után a képernyőn megjelenik az **OK** felirat.
- Ha a kép helyzete még mindig nem megfelelő, próbálkozon ismét az automatikus beállítással.

4 Ha a kép RGB (PC) módban az automatikus beállítás után még további módosításra szorul, a **Kézi konfigurálás** funkcióval is szabályozhatja a képet.

5 A normál TV nézethez való visszatéréshez nyomja meg a **EXIT** gombot.



Kézi konfigurálás

- Ha a kész még mindig nem elég tiszta az automatikus igazítás után, főleg, ha a karakterek remegnek, állítsa be a képfázist kézzel.
- A képméret kijavításához adja meg a **Clock** (Órajel) beállítást.
- Ez a funkció a következő üzemmódokban használható: RGB[PC], RGB[DTV], HDMI[DTV], COMPONENT[DTV]
- A fázis és az órajel funkció nem használható RGB[DTV], HDMI[DTV], COMPONENT[DTV] üzemmódban.

Mini szójegyzék

Órajel A képernyő háttérben látható függőleges sávok vagy csíkok eltüntetésére szolgál. Az érték módosításakor a kép vízszintes mérete is módosul.

Képfázis A funkció segítségével eltávolítható a képen esetleg megjelenő vízszintes zaj, és tisztábbá, élesebbé tehető a karakterek megjelenítése.

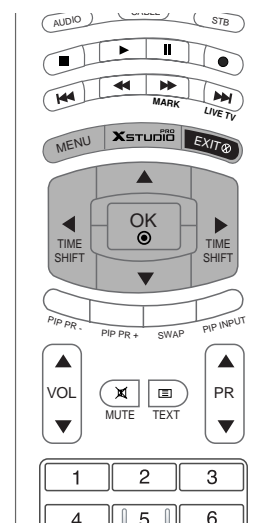

- 1 Nyomja meg a **MENU** (MENÜ) gombot, majd a ▲ / ▼ gomb segítségével válassza ki a **KÉPERNYŐ** menüt.
- 2 Az **Kézi konfigurálás** lehetőséget a ►, majd a ▲ / ▼ gomb megnyomásával választhatja ki.
- 3 A **Képfázis**, az **Órajel**, a **Függ. Poz.** vagy a **Vízs. Poz.** lehetőség kiválasztásához nyomja meg a ►, majd a ▲ / ▼ gombot.
- 4 A ◀ / ▶ gomb megnyomásával elvégezheti a megfelelő beállításokat.
- 5 A normál TV nézethez való visszatéréshez nyomja meg a **EXIT** gombot.



2 3 4

A széles VGA/XGA képmód kiválasztása

- Megfelelő kép megjelenítéséhez az RGB mód felbontása a VGA/XGA módnak legyen megfelelő.
- Bizonyos típusoknál VGA üzemmód nem választható.
- Ez a funkció a következő üzemmódokban használható: RGB[PC] mód.

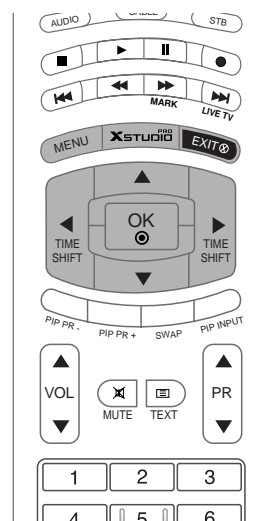

- 1 Nyomja meg a **MENU** (MENÜ) gombot, majd a ▲ / ▼ gomb segítségével válassza ki a **KÉPERNYŐ** menüt.
- 2 A **XGA mód** (vagy az **VGA mód**) kiválasztásához nyomja meg a ►, majd a ▲ / ▼ gombot.
- 3 Nyomja meg a ► gombot, és a ▲ / ▼ gomb segítségével válassza ki a megfelelő VGA/XGA felbontást.
- 4 A normál TV nézethez való visszatéréshez nyomja meg a **EXIT** gombot.



1



2 3

A képformátum beállítása

- A televíziót különböző képformátumokban nézheti: **Látvány**, **Teljes**, **Eredeti**, **4:3**, **16:9**, **14:9**, vagy **Nagyítás**.
- Ha egy állókép hosszabb időn át jelenik meg a képernyőn, előfordulhat, hogy az állókép tartós nyomot hagy, és látható marad.
- Az RGB[PC], HDMI[PC] üzemmódban csak 4:3 és 16:9 (Wide) képarány választható.
- Az RGB[DTV], HDMI[DTV], Component [DTV] üzemmódban csak 4:3 és 16:9 (Wide) képarány és a Zoom választható.
- Az Component [480i/576i] üzemmódban csak Spectacle és Teljes (opcionális) és 4:3 és 16:9 (Wide), 14:9 képarány és a Nagyítás választható.
- A teljes üzemmód alkalmazként kényelmetlennek bizonyulhat. Ilyenkor váltson át más üzemmódba.
- A nagyítás mértékét a ▲ / ▼ gombbal módosíthatja.
- Ez a funkció a következő jelforrások esetén használható.

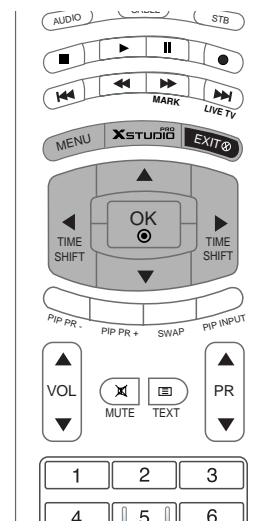

1 Nyomja meg a **MENU** (MENÜ) gombot, majd a ▲ / ▼ gomb segítségével válassza ki a **KÉPERNYŐ** menüt.

2 Az **Képarány** lehetőséget a ►, majd a ▲ / ▼ gomb megnyomásával választhatja ki.

3 **Látvány**, **Teljes**, **Eredeti**, **4:3**, **16:9**, **14:9** vagy **Nagyítás** lehetőség kiválasztásához nyomja meg a ►, majd a ▲ / ▼ gombot.

• Látvány

Ha TV-készüléke szélesvásznú jeleket fogad, ezzel a lehetőséggel a képet a képernyőt kitöltő méretre növelheti, vízszintesen és nem lineárisan felnagyítva azt.

• Teljes (opcionális)

Ha TV-készüléke szélesvásznú jeleket fogad, ezzel a lehetőséggel a képet a képernyőt kitöltő méretre növelheti, vízszintesen vagy függőlegesen arányosan felnagyítva azt.

• Eredeti

Ha TV-készüléke szélesvásznú jeleket fogad, automatikusan a megjelenítendő képformátumra vált.

• 4:3

Ebben az esetben a képet az eredeti 4:3 oldalarányban láthatja, a bal és jobb oldalon pedig szürke csíkok jelennek meg.

• 16:9 (Wide/Széles)

Ebben az esetben a kép vízszintesen arányosan nagyítva kitölti a képernyőt (4:3 formátumú DVD-filmek megtekintésekor hasznos).

• 14:9

14:9 arányú képformátum vagy hétköznapi tévéprogramok esetén 14:9 módban érheti el a legjobb képminőséget. A 14:9 arányú képernyő az eredeti méretben tekinthető meg, de a 4:3 arányú képernyőt a készülék fel/le és bal/jobbi irányban nagyítja.

• Nagyítás

Ezzel a beállítással a képet változtatás nélkül, a teljes képernyő kitöltésével tekintheti meg. A kép felső és alsó része azonban nem látszik.

4 A normál TV nézethez való visszatéréshez nyomja meg a **EXIT** gombot.

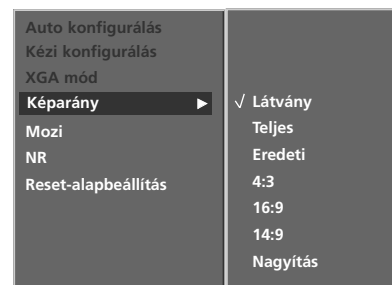

CINEMA

- Ez a funkció a következő üzemmódokban használható: TV, AV1, AV2, S-Video2, AV3, AV4 és Component (Kompozit, 480i/576i).

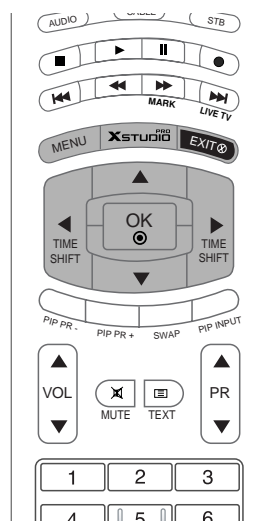

- 1 Nyomja meg a **MENU** (MENÜ) gombot, majd a ▲ / ▼ gomb segítségével válassza ki a **KÉPERNYŐ** menüt.
- 2 Az **Mozi** lehetőséget a ►, majd a ▲ / ▼ gomb megnyomásával választhatja ki.
- 3 A **Be** vagy **Ki** lehetőség kiválasztásához nyomja meg a ►, majd a ▲ / ▼ gombot.
- 4 A normál TV nézethez való visszatéréshez nyomja meg a **EXIT** gombot.



1

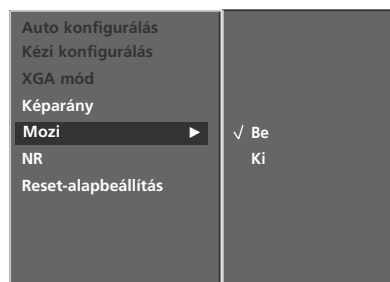

2 3

NR (Zajcsökkentés)

- Válassza ki a **3D NR** és **MPEG NR** lehetőséget a televízió nézése közben megjelenő kép zaj csökkentésére.
- Ez a funkció RGB[PC], HDMI[PC] módban nem érhető el.
- A **3D NR** funkció RGB, HDMI és Component[DTV] módban nem érhető el.

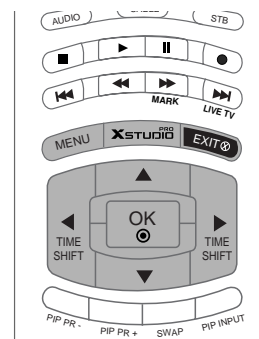

- 1 Nyomja meg a **MENU** (MENÜ) gombot, majd a **▲ / ▼** gomb segítségével válassza ki a **KÉPERNYŐ** menüt.
- 2 Az **NR** lehetőséget a **▶**, majd a **▲ / ▼** gomb megnyomásával választhatja ki.
- 3 A **3D NR** vagy **MPEG NR** lehetőség kiválasztásához nyomja meg a **▶**, majd a **▲ / ▼** gombot.
- 4 A **◀ / ▶** gomb megnyomásával elvégezheti a megfelelő beállításokat.
- 5 A normál TV nézethez való visszatéréshez nyomja meg a **EXIT** gombot.

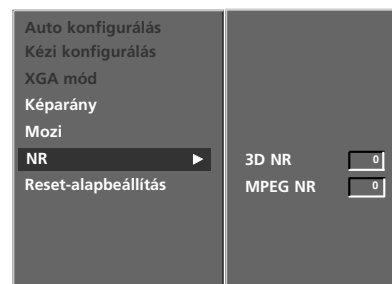

Inicializálás (Gyári beállítások visszaállítása)

- Ez a funkció az aktuális üzemmódban érhető el a megváltoztatott értékek alaphelyzetbe állításához.

- 1 Nyomja meg a **MENU** (MENÜ) gombot, majd a **▲ / ▼** gomb segítségével válassza ki a **KÉPERNYŐ** menüt.
- 2 Az **Reset-alapbeállítás** lehetőség kiválasztásához nyomja meg a **▶**, majd a **▲ / ▼** gombot.
- 3 Nyomja meg a **▶** gombot.
 - A Phase (Fázis), a Clock (Órajel), a H-Position (Vízszintes helyzet), a V-Position (Függőleges helyzet), a Position (Pozíció), a Win. size (Ablak mérete), a Win. position (Ablak helyzete), a PIP Transparency (PIP átlátszóság), valamint a dupla kép üzemmód alképméretének beállítását is alaphelyzetbe állíthatja.

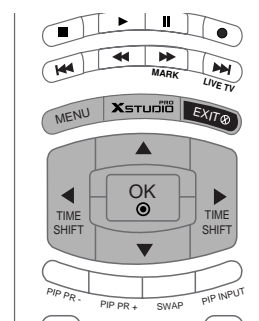

A távvezérlő programozása

A távvezérlő több gyártmányt képes vezérelni, vagy pedig univerzális távvezérlő. Beprogramozható, hogy vezérelni tudja a legtöbb gyártó távvezérelhető készülékét. Ne felejtse el, hogy a távvezérlő nem biztos, hogy minden gyártmány minden típusát vezérelni tudja.

Kód programozása egy távvezérlő üzemmódra

- 1 Ha ellenőrizni szeretné, hogy a távvezérlő képes-e vezérelni az eszközt programozás nélkül, akkor kapcsolja be az eszközt (például videomagnó), majd nyomja meg a megfelelő üzemmód gombot a távvezérlőn.
Utána nyomja meg a **POWER** gombot. Ha a készülék kikapcsol, akkor a készülék megfelelően reagál a távvezérlőre, és a távvezérlőt nem kell programozni. Amennyiben nem, a távvezérlőt be kell programozni a készülék vezérléséhez. A programozási eljárásokat alább ismertetjük.
- 2 Tartsa nyomva a **MENU** és a **MUTE** gombot egyszerre, legalább 2 másodpercig, és a kiválasztott eszközhöz tartozó gomb világítani kezd.
Ha 20 másodpercig nem nyom meg gombot, az üzemmód gomb világítása kikapcsol. Ebben az esetben meg ismételnie a 2-es lépést.
- 3 Adja meg a kódszámokat a távvezérlő számgombjaival, a következő oldalak kódtáblázatát használva. Amikor megnyomja a gombot, a világítás egyszer felvillan. Ha a készülék kikapcsol, akkor a programozás sikeres.
- 4 Nyomja meg a **MENU** gombot a kód tárolásához. Kétszeri felvillanás után a kód tárolásra kerül.
- 5 Ellenőrizze a távvezérlő funkciókat, hogy a készüléket megfelelően vezérli-e. Amennyiben nem, ismétlje a folyamatot a 2-es lépéstől.

Programozási kódok

Videomagnók

Márka	Kódok	Márka	Kódok	Márka	Kódok
AIWA	034	MAGNAVOX	031 033 034 041	SAMSUNG	032 040 102 104
AKAI	016 043 046 124 125 146		067 068		105 107 109 112
AMPRO	072	MARANTZ	012 031 033 067 069		113 115 120 122 125
ANAM	031 033 103	MARTA	101	SANSUI	022 043 048 135
AUDIO DYNAMICS	012 023 039 043	MATSUI	027 030	SANYO	003 007 010 014
BROKSONIC	035 037 129	MEI	031 033		102 134
CANON	028 031 033	MEMOREX	003 010 014 031 033 034 053 072 101 102 134 139	SCOTT	017 037 112 129 131
CAPEHART	108			SEARS	003 008 009 010 013 014 017 020 031 042 073 081 101
CRAIG	003 040 135	MGA	045 046 059	SHARP	031 054 149
CURTIS MATHES	031 033 041	MINOLTA	013 020	SHINTOM	024
DAEWOO	005 007 010 064 065 108 110 111 112 116 117 119	MITSUBISHI	013 020 045 046 049 051 059 061 151	SONY	003 009 031 052 056 057 058 076 077 078 149
DAYTRON	108	MTC	034 040	SOUNDESIGN	034
DBX	012 023 039 043	MULTITECH	024 034	STS	013
DYNATECH	034 053	NEC	012 023 039 043 048	SYLVANIA	031 033 034 059 067
ELECTROHOME	059	NORDMENDE	043	SYMPHONIC	034
EMERSON	006 017 025 027 029 031 034 035 036 037 046 101 129 131 138 153	OPTONICA	053 054	TANDY	010 034
FISHER	003 008 009 010	PANASONIC	066 070 074 083 133 140 145	TATUNG	039 043
FUNAI	034	PENTAX	013 020 031 033 063	TEAC	034 039 043
GE	031 033 063 072 107 109 144 147	PHILCO	031 034 067	TECHNICS	031 033 070
GO VIDEO	132 136	PHILIPS	031 033 034 054 067 071 101	TEKNIKA	019 031 033 034 101
HARMAN KARDON	012 045	PILOT	101	THOMAS	034
HITACHI	004 018 026 034 043 063 137 150	PIONEER	013 021 048	TMK	006
INSTANTREPLAY	031 033	PORTLAND	108	TOSHIBA	008 013 042 047 059 082 112 131
JCL	031 033	PULSAR	072	TOTEVISION	040 101
JCPENNY	012 013 015 033 040 066 101	QUARTZ	011 014	UNITECH	040
JENSEN	043	QUASAR	033 066 075 145	VECTOR RESEARCH	012
JVC	012 031 033 043 048 050 055 060 130 150 152	RCA	013 020 033 034 040 041 062 063 107 109 140 144 145 147	VICTOR	048
KENWOOD	014 034 039 043 047 048	REALISTIC	003 008 010 014 031 033 034 040 053 054 101	VIDEO CONCEPTS	012 034 046
LG (GOLDSTAR)	001 012 013 020 101 106 114 123			VIDEOSONIC	040
LLOYD	034	RICO	058	WARDS	003 013 017 024 031 033 034 040 053 054 131
LXI	003 009 013 014 017 034 101 106	RUNCO	148	YAMAHA	012 034 039 043
MAGIN	040	SALORA	014	ZENITH	034 048 056 058 072 080 101

Programozási kódok

CATV

Márka	Kódok	Márka	Kódok	Márka	Kódok
ABC	003 004 039 042 046 052 053	LG (GOLDSTAR)	001 106 101 005	SHERITECH	022
AJIN	112	M-NET	037	SIGNAL	030
ANTRONIK	014	MACOM	033	SIGNATURE	052
ARCHER	005 007 014 024	MAGNAVOX	010 012 064 079	SL MARX	030
CABLE STAR	026	MEMOREX	100	SPRUCER	047 078
CENTURION	092	MOVIE TIME	028 032	STARCOM	002 004 008 009
CENTURY	007	NSC	015 028 038 071 073	STARGATE	008 030
CITIZEN	007	OAK	016 031 037 053	TADIRAN	030
COLOUR VOICE	065 090	PANASONIC	044 047	TAEKWANG	110
COMBANO	080 081	PARAGON	100	TAIHAN	105
COMTRONICS	019 030	PHILIPS	006 012 013 020 065 085 090	TANDY	017
DIAMOND	023	PIONEER	034 051 052 063 076	TEXSCAN	029
EAGLE	020 030 040	POST NEWS WEEK	016	TOCOM	039 040 056
EASTERN	057 062 066	PRUCER	059	TOSHIBA	100
ELECTRICORD	032	PTS	011 048 071 072 073 074	UNIKA	007 014 024
GE	072	PULSAR	100	UNITED CABLE	004 053
GEMINI	008 022 025 054	RCA	047	UNIVERSAL	005 007 014 024 026 027 032 035
GI	052 074	REGAL	049 050	VIEWSTAR	012 015 018 086 087 088 089
GOLDEN CHANNEL	030	REGENCY	057	ZENITH	100 114 060 093
HAMLIN	049 050 055	REMBRANT	025		
HITACHI	052 055	SAMSUNG	102 107 030 068		
HOSPITALITY	070 077	SCIENTIFIC ATLANTA	003 011 041 042 043 045 046		
JERROLD	002 003 004 008 009 010 052 069 074				

Programozási kódok

HDSTB

Márka	Kódok	Márka	Kódok	Márka	Kódok
ALPHASTAR DSR	123	HOUSTON TRACKER	033 037 039 051	PROSAT	072
AMPLICA	050		057 104	RCA	066 106
BIRDVIEW	051 126 129	HUGHES	068	REALISTIC	043 074
CHANNEL MASTER	013 014 015 018 036 055	JANIEL	060 147	SAMSUNG	123
CHAPARRAL	008 009 012 077	JERROLD	061	SATELLITE SERVICE CO	028 035 047 057 085
CITOH	054	KATHREIN	108	SCIENTIFIC ATLANTA	032 138
CURTIS MATHES	050 145	LEGEND	057	SONY	103
DRAKE	005 006 007 010 011 052 112 116 141	LG	001	STARCAST	041
DX ANTENNA	024 046 056 076	LUTRON	132	SUPER GUIDE	020 124 125
ECHOSTAR	038 040 057 058 093 094 095 096 097 098 099 100 122	LUXOR	062 144	TEECOM	023 026 075 087 088 090 107 130 137
ELECTRO HOME	089	MACOM	010 059 063 064 065	TOSHIBA	002 127
EUROPLUS	114	MEMOREX	057	UNIDEN	016 025 042 043 044 045 048 049 078 079 080 086 101 135 136
FUJITSU	017 021 022 027 133 134	NEXTWAVE	028 124 125	VIEWSTAR	115
GENERAL INSTRUMENT	003 004 016 029 031 059 101	NORSAT	069 070	WINEGARD	128 146
HITACHI	139 140	PACE SKY SATELLITE	143	ZENITH	081 082 083 084 091 120
		PANASONIC	060 142		
		PANSAT	121		
		PERSONAL CABLE	117		
		PHILIPS	071		
		PICO	105		
		PRESIDENT	019 102		
		PRIMESTAR	030 110 111		

DVD-készülékek

Márka	Kódok	Márka	Kódok	Márka	Kódok
APEX DIGITAL	022	MITSUBISHI	002	RCA	005 006
DENON	020 014	NAD	023	SAMSUNG	011 015
GE	005 006	ONKYO	008 017	SONY	007
HARMAN KARDON	027	PANASONIC	003 009	THOMPSON	005 006
JVC	012	PHILIPS	013	TOSHIBA	019 008
LG	001 010 016 025	PIONEER	004 026	YAMAHA	009 018
MAGNAVOX	013	PROCEED	021	ZENITH	010 016 025
MARANTZ	024	PROSCAN	005 006		

Programozási kódok

Audiokészülékek

Márka	Kódok	Márka	Kódok	Márka	Kódok
AIWA	014 028 070 096 125 129 139 229 230	NAD	045 046	SANYO	019 083 234
AKAI	163	LOTTE	014 016 036 098 100 172 173 174 175 176 177 178 179 180 181 183 201 202 208 213 214 219 223 232 238 240	SCOTT	106 186
ANAM	003 014 017 023 059 106 189 216 217 235 236	LXI	103	SHARP	031 032 051 052 072 082 117 119 156 184 199 200 206 209
BURMECTER	252	MAGNAVOX	111	SHERWOOD	005 006 158
CARVER	086	MARANTZ	002 018 020 025 034 041 081 090 097 112	SONY	044 045 109 114 118 126 248 249
CLARION	199	MCINTOSH	049	TAEKWANG	012 020 073 074 076 077 105 161 162 163 164 165 166 167 168 169 205 231 233 242
DAEWOO	027 053 060 084 102 148 198 221	MCS	104	TEAC	010 085 106 136 185 187 237
DENON	015 075 130 143	MEMOREX	107	TECHNICS	101 113 128 134 147 218
FANTASIA	071	NAD	046	TOSHIBA	137
FINEARTS	022	ONKYO	013 040 041 047 048 056 057 132 133 140	THE	061
FISHER	089 099	OPTIMUS	158	VICTOR	088 131
LG(GOLDSTAR)	001 021 024 029 087 107 108 110 190 191 192 210 211 212 239	PANASONIC	007 033 064 113 142 220 241 251	WARDS	089
HAITAI	034 035 188 222	PENNEY	104	YAMAHA	054 055 066 092 199
HARMAN/KARDON	068	PHILIPS	026 112 143		
INKEL	037 058 062 069 078 079 095 121 122 149 150 151 152 153 154 155 157 158 159 160 189 207 222 224 225 226 227 243 247	PIONEER	039 042 043 063 065 091 093 094 115 123 127 250		
JVC	004 013 141	QUASAR	113		
KEC	185 186 187	RCA	080		
KENWOOD	038 050 067 089 170 171 197 206 215 222	RCX	092		
KOHEL	030	REALISTIC	103 106		
		SAMSUNG	124 145 146 182 193 194 195 203 204 244 245 246		
		SANSUI	011 135 138 144		

Ellenőrzőlista hibakereséshez

A készülék nem működik megfelelően.	
A távirányító nem működik.	<ul style="list-style-type: none"> ■ Ellenőrizze, hogy nincs-e a jelet akadályozó tárgy a készülék és a távirányító között. ■ Megfelelő polaritással helyezte be az elemeket (figyelje a + és - jeleket)? ■ A beállított távirányítási üzemmód (TV, videomagnó stb.) helyes? ■ Helyezzen be új elemeket.
A készülék hirtelen kikapcsol.	<ul style="list-style-type: none"> ■ Nincs beállítva az alvó üzemmód időzítő? ■ Ellenőrizze a tápellátás kezelőszerveinek beállítását. ■ Előfordulhat, hogy a tápfeszültség meg lett szakítva.

A képfunkciók nem működnek.	
Nincs kép, nincs hang.	<ul style="list-style-type: none"> ■ Ellenőrizze, hogy a készüléket bekapcsolta-e. ■ Próbáljon meg másik csatornára váltani. Előfordulhat, hogy a probléma az adással kapcsolatos. ■ A tápkábel megfelelően csatlakozik a fali aljzatba? ■ Ellenőrizze az antenna irányát, illetve elhelyezését. ■ Ellenőrizze a fali aljzatot; csatlakoztassa egy másik készülék tápkábelét abba az aljzatba, ahová jelenleg a készülék tápkábele csatlakozik.
A kép bekapcsolás után lassan jelenik meg.	<ul style="list-style-type: none"> ■ Ez normális jelenség, a kép ugyanis a készülék indítási folyamata közben nem látható. Ha a kép öt perc elteltével sem jelenik meg, forduljon a szervizközpontoz.
Nincs szín, a színek gyengék vagy gyenge a kép.	<ul style="list-style-type: none"> ■ Adja meg a menüben a megfelelő színbeállításokat (Color). ■ Tartson megfelelő távolságot a készülék és a videomagnó között. ■ Próbáljon meg másik csatornára váltani. Előfordulhat, hogy a probléma az adással kapcsolatos. ■ Megfelelően csatlakoztatta a videokábeleket? ■ Aktiválja a megfelelő funkciót a kép fényerejének visszaállításához.
Vízszintes vagy függőleges sávok láthatók, illetve a kép "remeg".	<ul style="list-style-type: none"> ■ Keresse meg a helyi interferenciát okozó berendezést, például más elektromos készüléket vagy nagyteljesítményű eszközt.
Némelyik csatornán gyenge a vétel.	<ul style="list-style-type: none"> ■ Az állomásnál vagy a kábelezésnél problémák merültek fel; hangoljon másik állomásra. ■ Az állomás vételi jele gyenge; a gyengébb jeli állomás vételéhez irányítsa át megfelelően az antenát. ■ Keresse meg az interferencia lehetséges forrását.
Vonalak vagy csíkok a képen.	<ul style="list-style-type: none"> ■ Ellenőrizze az antennát (változtassa meg az antenna irányát).

Ellenőrzőlista hibakereséshez

A hangfunkciók nem működnek.	
A kép rendben, de nincs hang.	<ul style="list-style-type: none"> ■ Nyomja meg a VOL ▲ / ▼ gombot. ■ Nincs a hang elnémítva? Nyomja meg a MUTE (NÉMÍTÁS) gombot. ■ Próbáljon meg másik csatornára váltani. Előfordulhat, hogy a probléma az adással kapcsolatos. ■ Megfelelően csatlakoztatta az audiókábeleket?
Az egyik hangsugárzó nem szól.	<ul style="list-style-type: none"> ■ Állítsa be a menüben a balanszt.
Szokatlan hang hallható a készülékből.	<ul style="list-style-type: none"> ■ A környezeti páratartalom vagy a hőmérséklet megváltozása szokatlan zajt idézhet elő a készülék be- és kikapcsolásakor, ez nem utal a készülék meghibásodására.

Probléma lépett fel PC-üzemmódban. (Csak a PC-üzemmódra vonatkozik.)	
A jel kívül esik a megfelelő tartományon.	<ul style="list-style-type: none"> ■ Állítsa be megfelelően a képfelbontást, valamint a vízszintes és a függőleges frekvenciát. ■ Ellenőrizze a bemenet forrását.
Függőleges sáv vagy csík a háttéren, vízszintes zaj, nem megfelelő kép helyzet.	<ul style="list-style-type: none"> ■ Végezze el az automatikus képbeállítást, vagy állítsa be az órajelet, a fázist és a kép vízszintes/függőleges helyzetét.
A képernyő színei nem stabilak, vagy csak egyetlen szín látható.	<ul style="list-style-type: none"> ■ Ellenőrizze a jelkábel. ■ Telepítse újra a számítógép videokártyáját.

KARBANTARTÁS

A túlzottan korai hibás működés megelőzhető. A körültekintő és rendszeres tisztítás megnöveli új TV-készüléke élettartamát. Bármilyen tisztítási művelet megkezdése előtt győződjön meg arról, hogy a tápkábel ki van húzva.

A képernyő tisztítása

- 1 Íme egy remek módszer arra, hogyan tartsa távol egy időre a port a képernyőtől. Egy puha ruhát nedvesítsen be langyos, textilöblítővel kevert vagy mosogatószeres vízzel. Csavarja szinte szárazra a ruhát, majd törölje át vele a képernyőt.
- 2 Győződjön meg arról, hogy ne maradjon felesleges víz a képernyőn, és a TV bekapcsolása előtt hagyja a képernyőt megszáradni.

A készülékház tisztítása

- A por és a szennyeződések eltávolításához a készülékházat puha, száraz, bolyhosodásmentes ruhával törölje le.
- Ne használjon nedves ruhát.

Hosszabb távollét esetén

⚠ FIGYELEM!

- ▶ Ha a TV-készüléket várhatóan hosszabb időn át nem használja (például nyaralás esetén), tanácsos kihúzni a tápkábelt a villámlásból vagy a túlfeszültséglökésből adódó esetleges károsodás megelőzése érdekében.

A termék jellemzői

TÍPUSOK		42PC1RR*	50PC1RR*
		42PC1RR-ZL	50PC1RR-ZL
Méretek (Szélesség x Magasság x Mélység)	állvánnyal együtt	1129,0 x 748,5 x 380,0 mm 44,5 x 29,5 x 15,0 hüvelyk	1302,6 x 872 x 355,8 mm 51,2 x 34,3 x 14 hüvelyk
	állvány nélkül	1129,0 x 695,0 x 108,9 mm 44,5 x 27,4 x 4,3 hüvelyk	1302,6 x 810 x 108,7 mm 51,2 x 31,8 x 4,3 hüvelyk
Tömeg	állvánnyal együtt	29,1 kg/64,2 lbs	51,7 kg/114,0 lbs
	állvány nélkül	25,6 kg/56,5 lbs	42,9 kg/94,6 lbs
Tápfeszültségigény Energiafogyasztás Televíziós rendszer Külső antenna impedanciája		AC100-240V~ 50/60Hz 3,5A 310 W PAL/SECAM B/G/D/K, PAL I/II, SECAM L/L'	AC100-240V~ 50/60Hz 5A 450W 75 Ω
Környezeti feltételek	Üzemi hőmérséklet Üzemi páratartalom	0 ~ 40°C / 32 ~ 104°F Legfeljebb 80 %	
	Tárolási hőmérséklet Tárolási páratartalom	-20 ~ 60°C / -4 ~ 140°F Legfeljebb 85 %	

■ A fentijelmezék elzetes it est s n lk l v ltozhatnak a term k min, s g nekfejleszt esor n.

A termék jellemzői

TÍPUSOK		32LC2RR*	37LC2RR*	42LC2RR*
		32LC2RR-ZL	37LC2RR-ZL	42LC2RR-ZL
Méretek (Szélesség x Magasság x Mélység)	állvánnyal együtt	811,0 x 630,0 x 235,0 mm 31,9 x 24,8 x 9,3 hüvelyk	944,0 x 729 x 286 mm 37,1 x 28,7 x 11,2 hüvelyk	1054 x 813 x 286 mm 41,4 x 32 x 11,2 hüvelyk
	állvány nélkül	811 x 566,8 x 123,5 mm 32,0 x 22,4 x 4,9 hüvelyk	944,0 x 659,3 x 129,7 mm 37,1 x 26 x 5,1 hüvelyk	1054 x 746 x 136,8 mm 41,4 x 29,3 x 5,3 hüvelyk
Tömeg	állvánnyal együtt	22,7 kg / 50,1 lbs	30,4 kg / 67,0 lbs	42,3 kg / 93,2 lbs
	állvány nélkül	19,3 kg / 42,6 lbs	25,9 kg / 57,1 lbs	35,7 kg / 78,7 lbs
Tápfeszültségigény Energiafogyasztás Televíziós rendszer Külső antenna impedanciája		AC100-240V~ 50/60Hz 1,5A 150W	AC100-240V~ 50/60Hz 2,0A 200W	AC100-240V~ 50/60Hz 2,7A 250W
Környezeti feltételek	Üzemi hőmérséklet Üzemi páratartalom	0 ~ 40°C / 32 ~ 104°F Legfeljebb 80 %		
	Tárolási hőmérséklet Tárolási páratartalom	-20 ~ 60°C / -4 ~ 140°F Legfeljebb 85 %		

■ A fenti jellemzők elzetes tesztelési körülmények között lettek meghatározva. A termékek minőségének fejlesztése során.

LG Electronics Inc.