

ТЕЛЕВИЗОР С
ТЕЧНОКРИС
ТАЛЕН ДИСПЛЕЙ

ТЕЛЕВИЗОР
С ПЛАЗМЕН
ДИСПЛЕЙ

Ръководство за експлоатация

32LC2RR*
37LC2RR*
42LC2RR*

42PC1RR*
50PC1RR*

Моля, прочетете внимателно това ръководство,
преди да включите телевизора.

Запазете го за справка.

Запишете номера на модела и серийния номер на
телевизора.

Вижте надписа върху задното капаче и го
съобщете на продавача, когато ви потрябва
сервиз.

ENGLISH

MAGYAR

POLSKI

CHESKY

SLOVAK

ROMANESTE

Българин

ПРИНАДЛЕЖНОСТИ

Уверете се, че следните принадлежности са приложени към вашия телевизор. Ако някоя от тях липсва, моля, обърнете се към продавача, при когото сте закупили продукта.

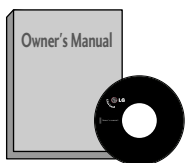

Ръководство за експлоатация



батерии



Дистанционно управление

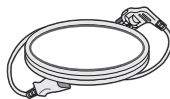

Захранващ кабел

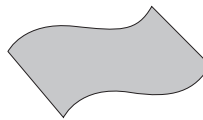

Кърпа за чистене
Почистете екрана с кърпата. (опция)

Ако има петно или отпечатащи от пръсти на външната част, почистете внимателно петното само с почистващите кърпички за външната част на продукта.

Не търкайте силно, когато отстранявате петното. Внимавайте, тъй като излишната сила може да причини надраскване или обезцветяване.

За 42PC1RR*, 50PC1RR*



2 бр. конзоли за стена



2 бр. болтове с ухо



2 бр. болтове за монтаж на стойката (Вижте стр. 11)
Тази функция не е налична за всички страни.

За 32LC2RR*, 37LC2RR*, 42LC2RR*



2 бр. конзоли за телевизор
2 бр. конзоли за стена



Усукана връзка
Подредете кабелите в усуканата връзка.



Организатор на кабели



2 бр. болтове



4 бр. болтове за монтаж на стойката (Само за 32LC2RR*)

МОНТАЖ НА СТОЙКА (Само за 32LC2RR*)

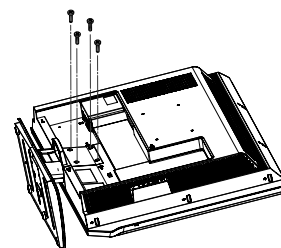
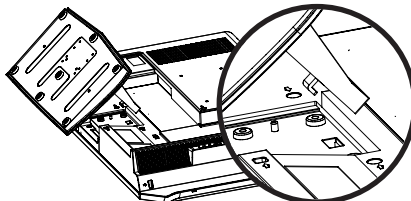
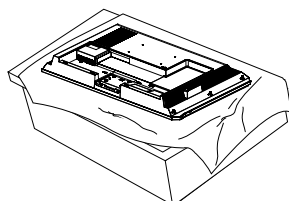

- 1 Поставете внимателно телевизора с екрана надолу върху мека повърхност, която ще запази телевизора и екрана от повреда.
- 2 Сглобете стойката на уреда с уреда, както е показано.
- 3 Затегнете добре 4-те болта на гърба на телевизора в предвидените отвори.

СЪДЪРЖАНИЕ

ПРИНАДЛЕЖНОСТИ	1
----------------------	---

УВОД

РЕГУЛАТОРИ / ВЪЗМОЖНОСТИ ЗА СВЪРЗВАНЕ (МОДЕЛ:	4-7
Функции на бутоните на дистанционното управление	8-9
Начално меню	10

МОНТАЖ

Разгъване на основата на стойката	11
ОСНОВНО СВЪРЗВАНЕ	12-13
Как да се монтира комплектът на уреда към стената, за да се предпази апарата от преобръщане	14
МОНТАЖ НА СТОЙКА	15

СВЪРЗВАНИЯ И НАСТРОЙКИ

Свързване на антена	16
Настройка на видеокасетофона	17-18
Свързване на външно оборудване	19
Настройка на DVD	20-21
Настройка на STB (сет-топ-бокс)	22-23
Настройка за компютър	24-26

Основни функции

ВКЛЮЧВАНЕ НА ТЕЛЕВИЗОРА	27
Регулиране силата на звука	27
Избор на програма	28
Избор на език от екрана (опция)	28

СПЕЦИАЛНИ ФУНКЦИИ

DVR(Цифров видеорекодер)

Изместване на времето	29
Напредък на функцията Timeshift (изместване на времето)	30-31
Записване	32-33
Гледане и запис	34
Запис от телевизията	35
Избор на записана програма и изскачащо меню	35-36
Изпълнение на записани програми	36
Използване на дистанционното управление	37
Ръчно записване	38
Scheduled List (Списък планувани)	39
качество на видеото	39
форматирането на твърдия диск	40

PIP (Картина в картина)/POP (Картина върху картина)/Twin Picture (Две картини)

PIP (Картина в картина)	41
Гледане на PIP (Картина в картина)	41
PIP Transparency (само в режим PIP)	41
Избор на програма за картина в картината	42
Избор на източник на входящ сигнал за вмъкнатата картина	42
Регулиране на размера на вмъкнатата картина (само в режим PIP)	42
Местене на вмъкнатата картина (само в режим PIP)	42
Превключване между главната картина и вмъкнатата картина	43
POP (Картина върху картина: Сканиране на програми)	43

Телетекст

Избор на език за телетекст (опция)	44
Включване/изключване	44
Телетекст SIMPLE (опция)	45
TOP текст (Тази характеристика не се предлага за всички страни) (опция)	45
FASTEXT	45
Специални функции на телетекста	46

ТЕЛЕВИЗИОННО МЕНЮ

Избор и регулиране на екранни менюта 47

Настройка на телевизионните канали

Автоматична настройка на програмите	48
Ръчна настройка на програмите	49
Фина настройка	50
Задаване на име на канал	51
Booster (опция)	52
Промяна на програма	53
Предпочитана програма	54
Програмна схема	55

Настройка на телевизионните канали

PSM (Picture Status Memory - Памет за настройката на образа)	56
CSM (Colour Status Memory – Памет за състояние на цветовете)	57
Ръчно управление на цветовата температура (CSM - потребителска опция)	58
XD Функция	59
sRGB Функция	60
ACM (Active Colour Management, Активно управление на цветовете)	61
Ръчна настройка на образа	62

Опции на менюто за картината

SSM (Sound Status Memory – памет за настройката на звука)	63
AVL (Auto Volume Leveler – автоматичен изравнител на силата на звука)	64
Настройка на звука	65
TV Високоговорител	65
Стерео/двойно приемане	66
NICAM приемане (опция)	67
Избор на изходящия звуков сигнал	67

Опции на менюто за часа

Настройка на часовника	68
Време на включване/изключване	69
Автоматично изключване	70
Таймер за “сън”	70

Опции на меню Special (Специални)

Заклучване за деца	71
Метод ISM (Image Sticking Minimization - Свеждане до минимум на постоянни изображения)	72
Low Power	73
XD Demo	73
Index (опция)	74

Опции на екранното меню

Автоматично настройване	75
Ръчно конфигуриране	76
Избор на широкоекранен XGA/VGA режим	77
Задаване на формат на картината	78
Cinema (Кино)	79
NR (Noise Reduction, Намаляване на шума) ...	80
Нулиране (Възстановяване на оригиналните фабрични стойности)	80

ПРИЛОЖЕНИЕ

Програмиране на дистанционното управление .	81
Кодове за програмиране	82-85
Списък за проверка при отстраняване на неизправности	86-87
ТЕХНИЧЕСКО ОБСЛУЖВАНЕ	88
Спецификация на продукта	89-90

УВОД

РЕГУЛАТОРИ

Това е предния панел на телевизори модел 42PC1RR*, 50PC1RR*.

- Това е опростено изображение на предния панел. Показаното тук може да се различава донякъде от вашия телевизор.

Регулатори на предния панел

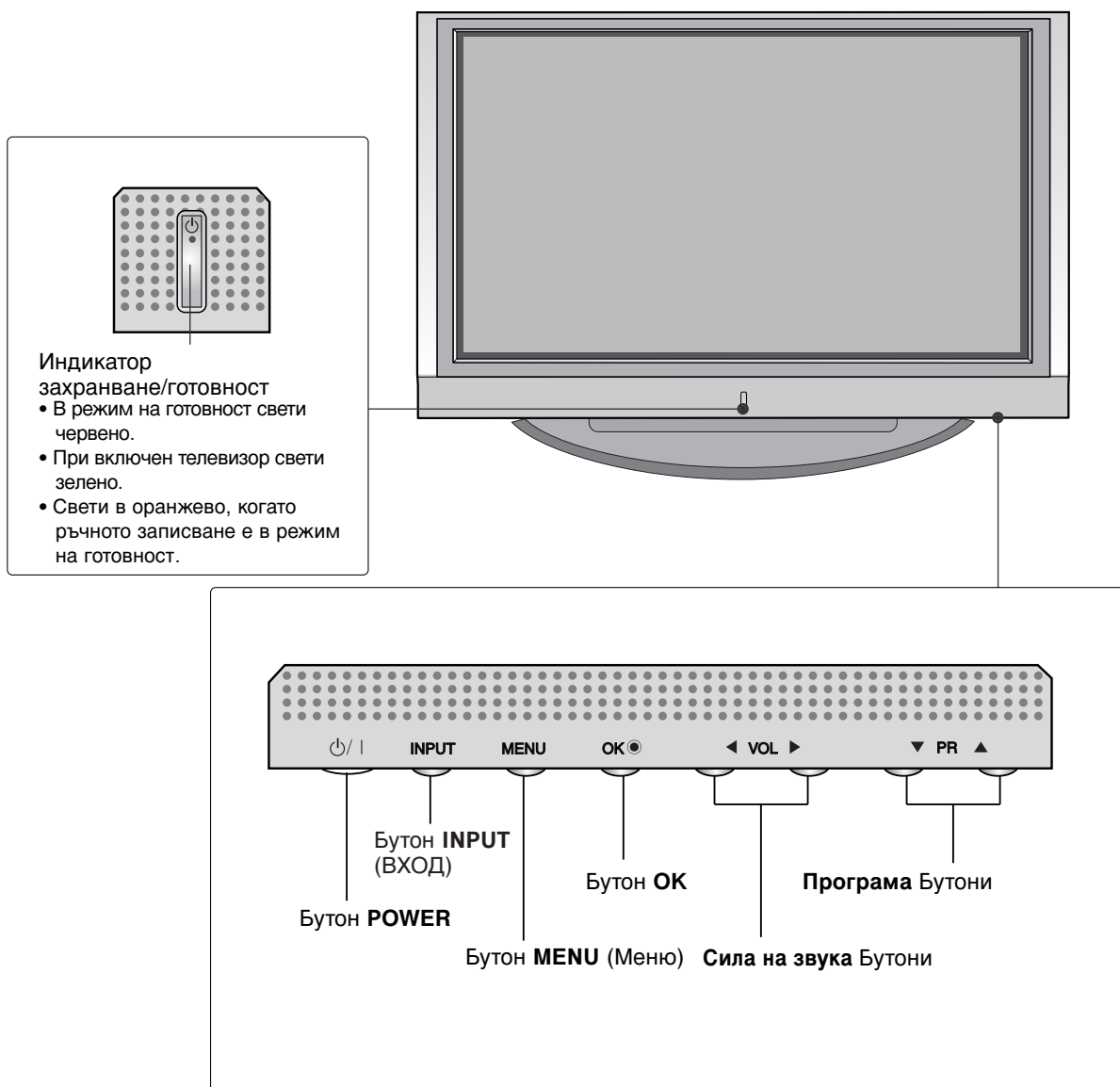

ВЪЗМОЖНОСТИ ЗА СВЪРЗВАНЕ

Това е задния панел на телевизори модел 42PC1RR*, 50PC1RR*.

Възможности за свързване на задния панел

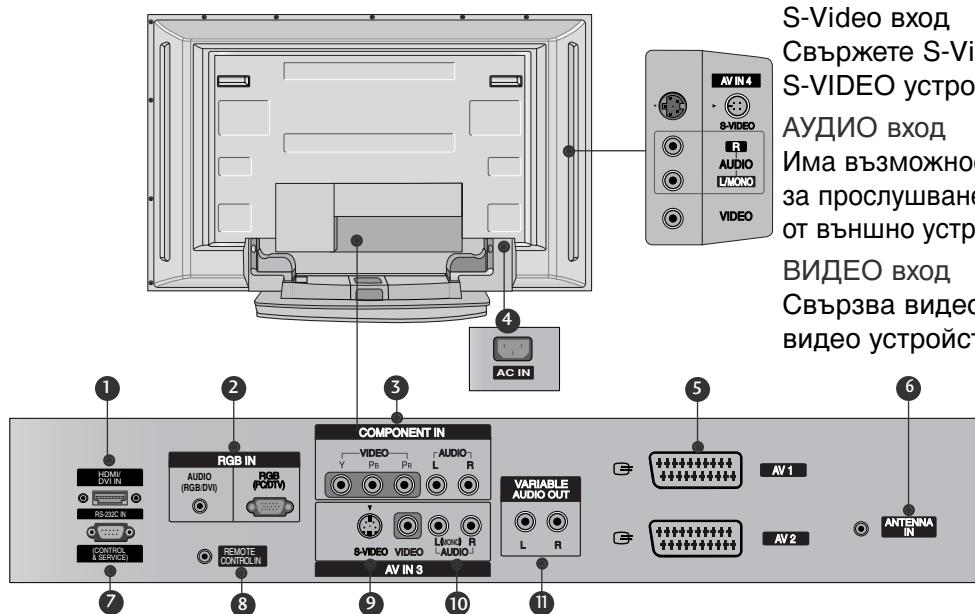

S-Video вход

Свържете S-Video изход от S-VIDEO устройство.

АУДИО вход

Има възможности за свързване за прослушване на стерео звук от външно устройство.

ВИДЕО вход

Свързва видео сигнал от видео устройство.

1 Вход HDMI/DVI

Свържете HDMI сигнал към HDMI/DVI.

2 Вход RGB/Audio (RGB/Аудио)

Свържете изходящия сигнал на компютърен монитор към съответния порт за входящ сигнал.

3 Вход за Компонентно видео

Към тези гнезда можете да свържете устройство с компонентен аудио/видео сигнал.

4 Гнездо за кабел за електрозахранване

Този телевизор работи с променлив ток. Напрежението е указано на страницата със спецификацията. Никога не се опитвайте да използвате телевизора със захранване с постоянен ток.

5 Гнездо Euro Scart (AV1/AV2)

Към тези гнезда можете да свързвате чрез Scart входящ или изходящ сигнал към външно устройство.

6 Вход за антена

7 RS-232C ВХОДЕН (КОНТРОЛ/СЕРВИЗ) ПОРТ

Свържете серийния порт на управляващото устройство към RS-232C конектора на телевизора.

8 Порт Remote Control (Дистанционно управление)

9 Вход S-Video

За свързване на изходящ сигнал S-Video от S-VIDEO устройство.

10 Вход Audio/Video (Аудио/Видео)

Към тези гнезда можете да свързвате чрез аудио/видео изходящ сигнал от външно устройство.

11 Изход за променлив аудио сигнал

Свържете външен усилвател или добавете събуфър към вашата система за съраунд звук.

УВОД

РЕГУЛАТОРИ

Това е предния панел на телевизори модел 32LC2RR*, 37LC2RR*, 42LC2RR*.

- Това е опростено изображение на предния панел. Показаното тук може да се различава донякъде от вашия телевизор.

<Регулатори на предния панел>

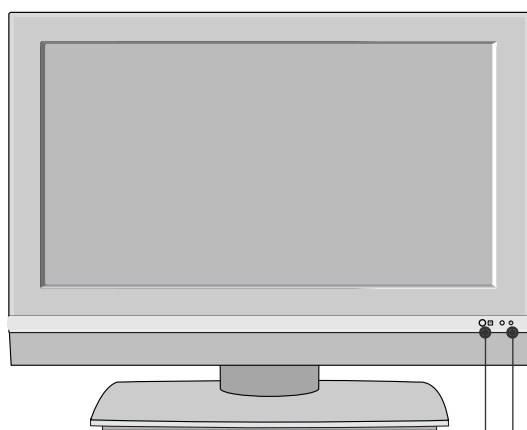

Датчик за дистанционното управление

Индикатор захранване/готовност

- В режим на готовност свети червено.
- При включен телевизор свети зелено.
 - Свети в оранжево, когато ръчното записване е в режим на готовност.

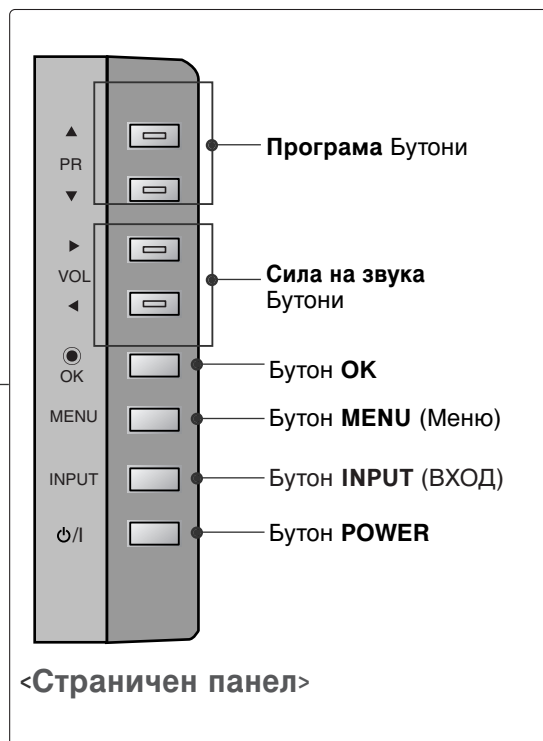

<Страничен панел>

Шарнирна поставка (само 42LC2RR *)

- Тази характеристика не се предлага за всички модели.

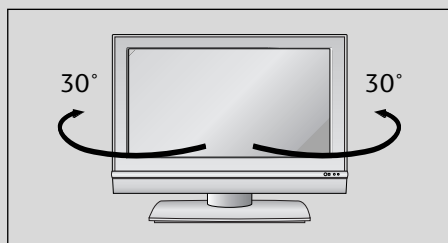

- Телевизорът може да бъде завъртан удобно на поставката си на 30° наляво или надясно за оптимален ъгъл на гледане.

ВЪЗМОЖНОСТИ ЗА СВЪРЗВАНЕ

Това е задния панел на телевизори модел 32LC2RR*, 37LC2RR*, 42LC2RR*.

Възможности за свързване на задния панел

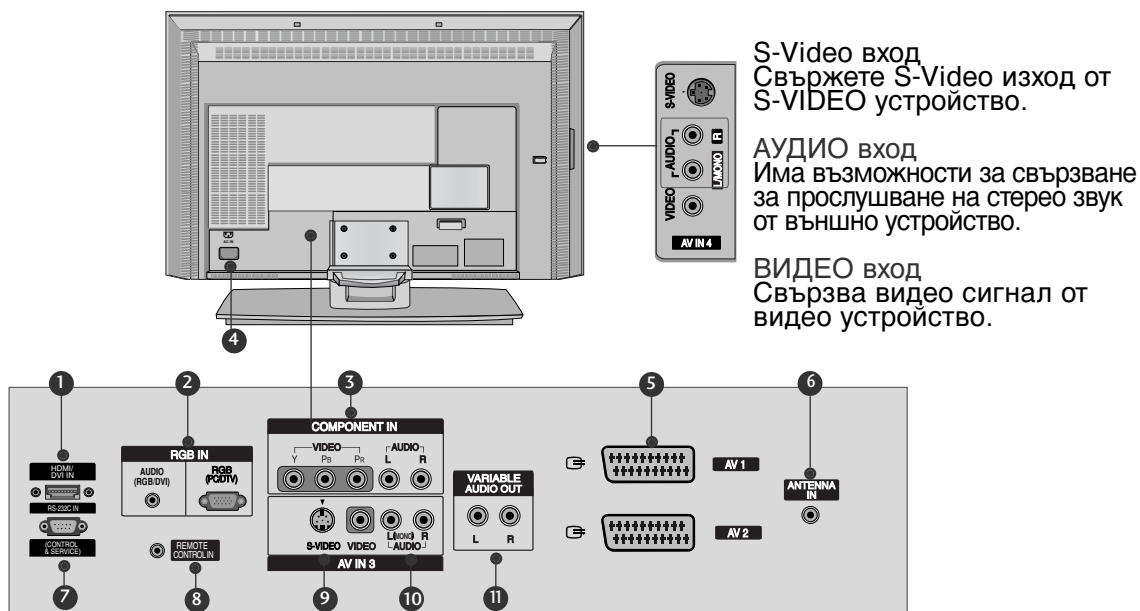

- 1 Вход HDMI/DVI**
Свържете HDMI сигнал към HDMI/DVI.
- 2 Вход RGB/Audio (RGB/Аудио)**
Свържете изходящия сигнал на компютърен монитор към съответния порт за входящ сигнал.
- 3 Вход за Компонентно видео**
Към тези гнезда можете да свържете устройство с компонентен аудио/видео сигнал.
- 4 Гнездо за кабел за електрозахранване**
Този телевизор работи с променлив ток. Напрежението е указано на страницата със спецификацията. Никога не се опитвайте да използвате телевизора със захранване с постоянен ток.
- 5 Гнездо Euro Scart (AV1/AV2)**
Към тези гнезда можете да свързвате чрез Scart входящ или изходящ сигнал към външно устройство.
- 6 Вход за антена**
- 7 RS-232C ВХОДЕН (КОНТРОЛ/СЕРВИЗ) ПОРТ**
Свържете серийния порт на управляващото устройство към RS-232C конектора на телевизора.
- 8 Порт Remote Control (Дистанционно управление)**
- 9 Вход S-Video**
За свързване на изходящ сигнал S-Video от S-VIDEO устройство.
- 10 Вход Audio/Video (Аудио/Видео)**
Към тези гнезда можете да свързвате чрез аудио/видео изходящ сигнал от външно устройство.
- 11 Изход за променлив аудио сигнал**
Свържете външен усилвател или добавете събуфър към вашата система за съраунд звук.

УВОД

Функции на бутоните на дистанционното управление

POWER (Включване/Изключване) Включва телевизора от режим на готовност или го **изключва** в режим на готовност

INPUT Избира режими TV, AV, Component (компонент), RGB или HDMI/DVI. Включва телевизора от режим на готовност.

MULTIMEDIA Избира режими Component (компонент), RGB или HDMI/DVI. Включва телевизора от режим на готовност.

MODE(РЕЖИМ) Избира работния режим на дистанционното управление

Бутони за управление на видеокасетофон или DVD плейър За управление на LG видеокасетофон или DVD плейър.

MARK избор на Функция.

LIVE TV В режими TV, AV1, AV2, S-Video2, AV3, AV4 екранът се връща към живо предаване.Изместването на времето е налично в режими AV1, AV2, S-Video2, AV3 и AV4. (Вижте стр. 37)

XSTUDIO PRO Връща менюто HOME (НАЧАЛНО).

MENU (Меню) Избира меню.

EXIT (Изход) Изчиства всички образи от екрана и се връща към гледане на телевизия от всяко меню.

VOL ▲ / ▼ (Volume Сила на звука) Регулира силата на звука.

PR ▲ / ▼ (Programme Програма) Избира програма. Включва телевизора от режим на готовност.

MUTE (Изключване на звука) Включва или **изключва** звука.

TEXT Тези бутони се използват за телетекст. За повече информация вижте раздела "Телетекст".

ARC (Контрол на съотношението на екрана) Избира желания формат на картината.

I/II Избира звуковия изход.

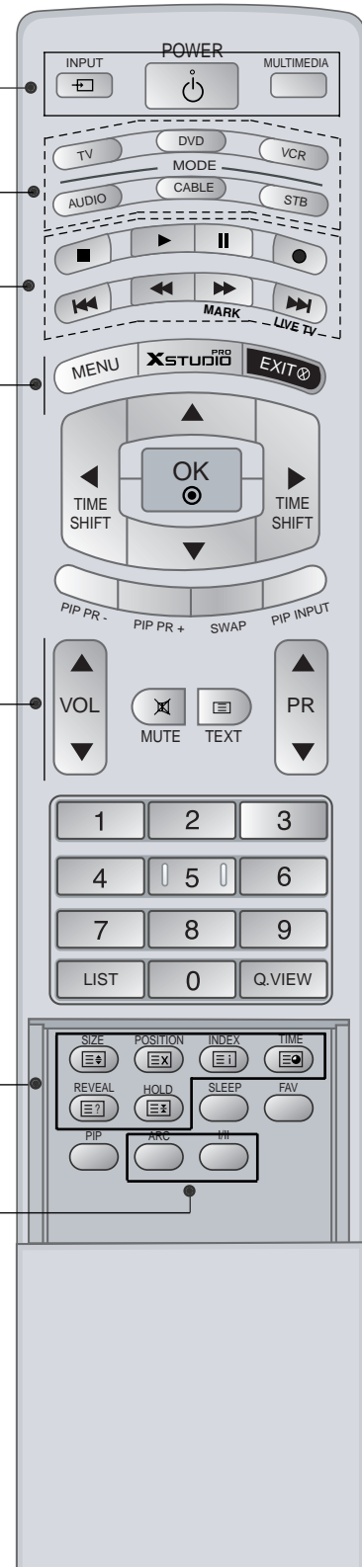

Функции на бутоните на дистанционното управление

<p>OK Приема вашия избор или показва текущия режим.</p> <p>▲ / ▼ или ◀ / ▶ Избира или регулира елемент от менюто. (ИЗМЕСТВАНЕ НА ВРЕМЕТО)</p>	
<p>PIP Превключва режима за картина в картината PIP (картина в картина), DW (двоен прозорец)</p> <p>PIP PR +/- избира програма за картина в картина.</p> <p>SWAP(Размяна) Превключване между основната картина и картина в картината.</p> <p>PIP INPUT (PIP ВХОД) избира режим за вход за картина в картината.</p> <p>SIZE настройва размерите на картина в картината.</p> <p>POSITION премества картина в картината в посока ▲ / ▼ или ◀ / ▶.</p>	
<p>Цифрови бутони Избира програма. Избира номерирани елементи от меню. Включва телевизора от режим на готовност.</p> <p>LIST (Списък) показва таблицата с програмите.</p> <p>Q.VIEW (Бърз преглед) Връща към програмата, която сте гледали непосредствено преди това.</p>	
<p>SLEEP (ТСЪНУ) Настройва таймера за "сън".</p> <p>FAV(ПРЕДПОЧИТАНА А ПРОГРАМА) Показва избраната предпочитана програма.</p>	

Поставяне на батериите

- Отворете капака на гнездото за батерии от задната страна.
- Поставете две батерии, като спазвате полярността (+ с +, - с -). Не смесвайте стари или употребявани батерии с нови такива.
- Затворете капака.

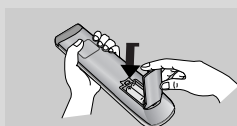
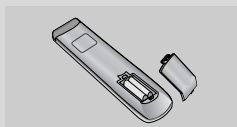
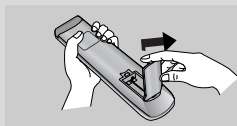

Ефективен обхват на дистанционното управление

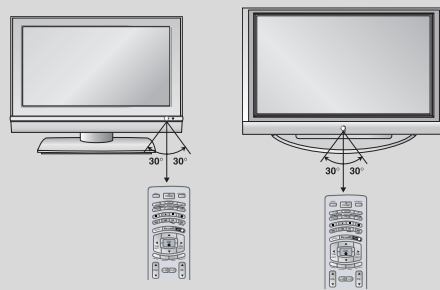

- Ползвайте дистанционното управление на разстояние до 7 метра и под ъгъл до 30 градуса (вляво или вдясно) от приемащото устройство.
- Изхвърляйте използваните батерии в контейнер за рециклиране, за да предпазвате околната среда.

УВОД

Начално меню

Това меню е ръководство за съдържанието.

От началното меню влизате в Recorded list of DVR (записан списък от DVR), Manual Rec (ръчно записване), Scheduled List (списък планирани) или TV Menu (меню TV).

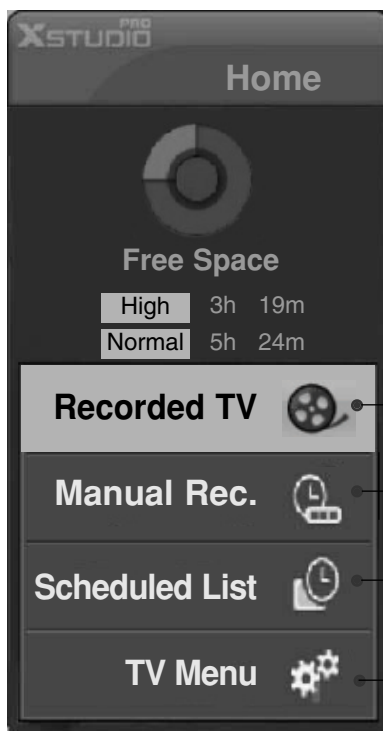
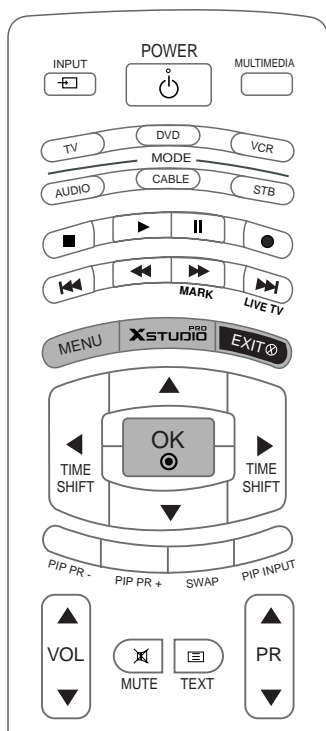

DVR
▶ стр.29

Меню TV
▶ стр.47

МОНТАЖ

Разгъване на основата на стойката (42PC1RR*)

- Тази функция не е налична за всички страни.

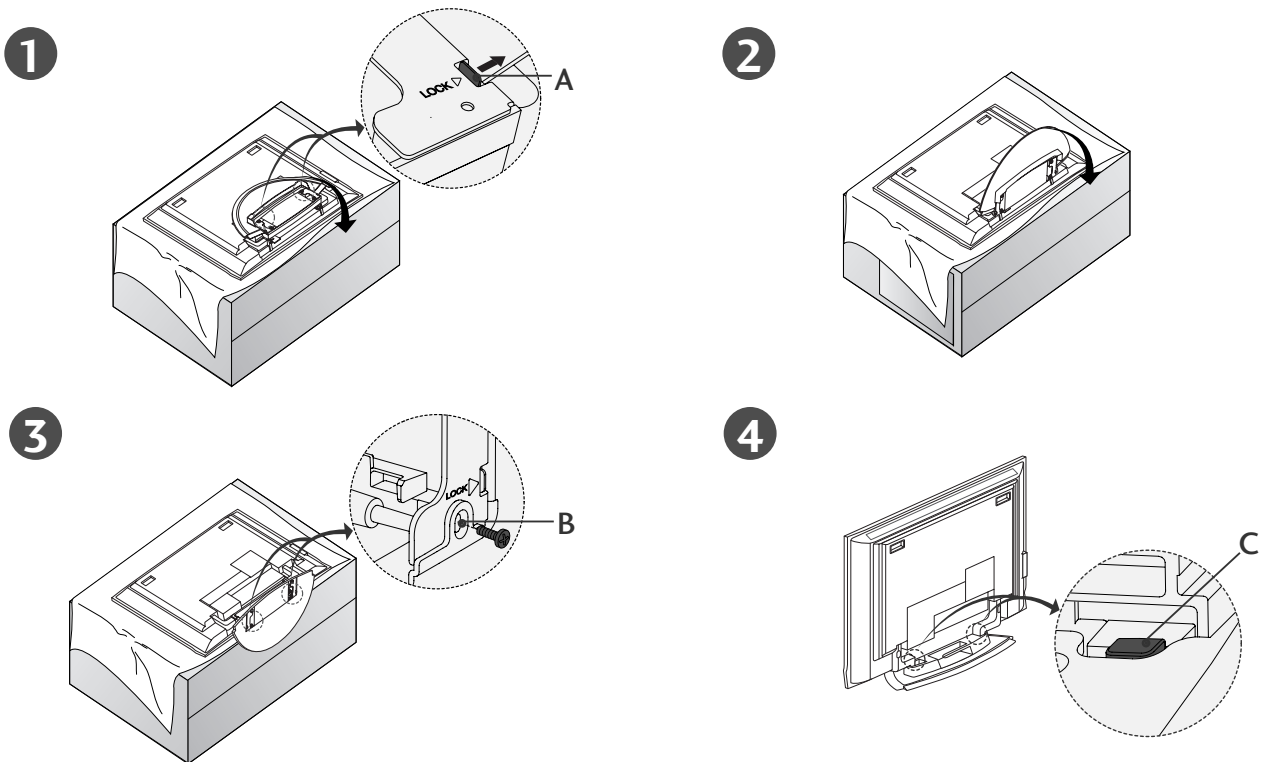

- Поставете телевизора с екрана надолу върху възглавница или мека кърпа, както е показано на Фигура 1.
Преди да разгърнете стойката, уверете се, че двете заключалки (A) от долната страна на стойката са избутани навън.
- Изтеглете стойката, както е показано по-горе на Фигури 2 ~ 3.
След като разгърнете стойката, моля пхнете и затегнете винтовете в дупките (B) на долната част на стойката.
- Когато свързвате кабелите към стойката, НЕ освобождавайте блокировката (C).
Това може да доведе до падане на апарата, сериозни телесни наранявания и повреди на апарата.

! БЕЛЕЖКА

Тук може да е показано нещо по-различно от вашия телевизор.

Когато затваряте стойката за съхранение

Първо извадете винтовете от дупките (B) в долната част на стойката. След това изтеглете двете куки (D) от долната част на стойката и я сгънете към гърба на телевизора.

След като я сгънете, бутнете навън двете заключалки (A) в долната част на стойката.

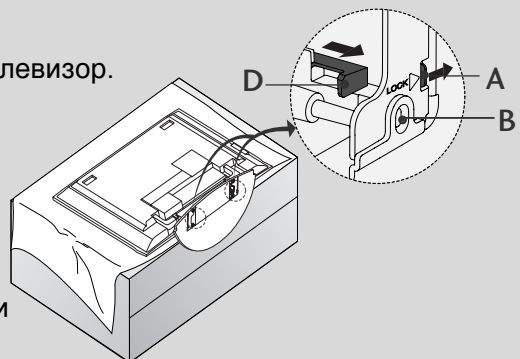

МОНТАЖ

ОСНОВНО СВЪРЗВАНЕ (42PC1RR *, 50PC1RR *)

- При тези модели има два начина за подреждане на кабелите в зависимост от типа на стойката.

Стойка тип 1

Подредете кабелите както е показано на илюстрацията.

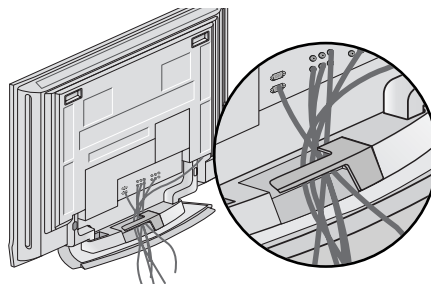

Стойка тип 2

- 1** Хванете **ОРГАНИЗАТОРА НА КАБЕЛИТЕ** с две ръце и го натиснете, както е показано.

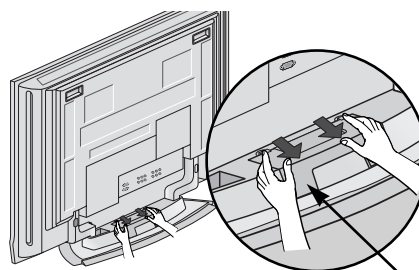

ОРГАНИЗАТОР НА КАБЕЛИТЕ

- 2** Свържете кабелите както е необходимо.
За да свържете допълнително оборудване, вижте раздела **Свързване на външно оборудване**.

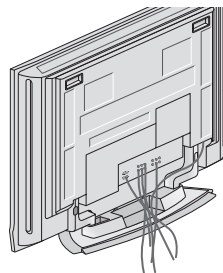

- 3** Инсталирайте отново **ОРГАНИЗАТОРА НА КАБЕЛИТЕ**, както е показано.

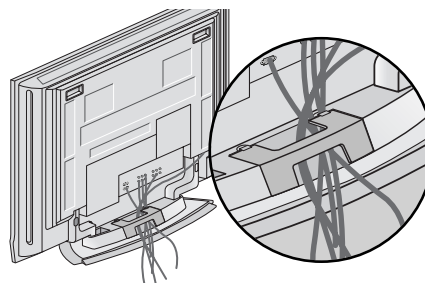

ОСНОВНО СВЪРЗВАНЕ (32LC2RR*, 37LC2RR*, 42LC2RR*)

- 1 **Свържете кабелите, както е необходимо.**
След като свържете внимателно кабелите, подредете ги в държача за кабели.
За да свържете допълнително оборудване, вижте раздела **С ВЪРЗВАНИЯ И НАСТРОЙКИ**.

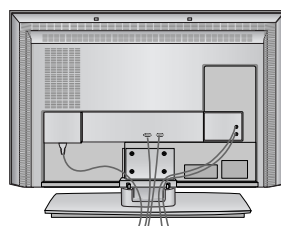

32LC2RR*

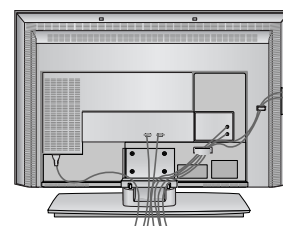

37/42LC2RR*

- 2 **Инсталирайте отново ОРГАНИЗАТОРА НА КАБЕЛИ,** както е показано.

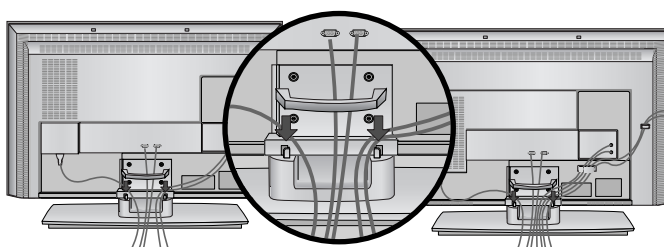

32LC2RR*

37/42LC2RR*

- 3 **Стегнете кабелите с приложената връзка за усукване.**

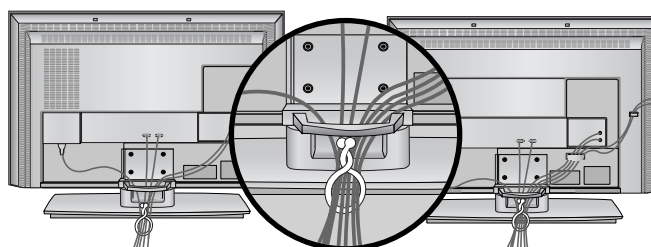

32LC2RR*

37/42LC2RR*

КАК ДА СВАЛИТЕ ОРГАНИЗАТОРА НА КАБЕЛИ

Хванете CABLE MANAGEMENT (ОРГАНИЗАТОРА НА КАБЕЛИ) с две ръце и го издърпайте назад.

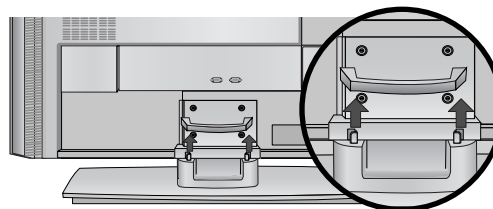

! БЕЛЕЖКА

Не дръжте ОРГАНИЗАТОРА НА КАБЕЛИ, когато местите продукта.
- Ако продуктът бъде изпуснат, може да се нараните или да го счупите.

МОНТАЖ

Как да се монтира комплектът на уреда към стената, за да се предпази апарата от преобръщане

- Инсталирайте го в близост до стена, така че уредът да не падне, ако бъде бутнат назад.
- В инструкциите по-долу е даден по-безопасен начин за инсталиране на уреда, който се състои в закрепване за стената, така че уредът да не падне, ако бъде бутнат в посока назад. Така ще се предотврати и падането на уреда напред, което може да доведе до нараняване на хора. Така ще се избегне и повреда на уреда при евентуално падане. Погрижете се да няма възможност деца да се качват върху уреда или да увисват на него.

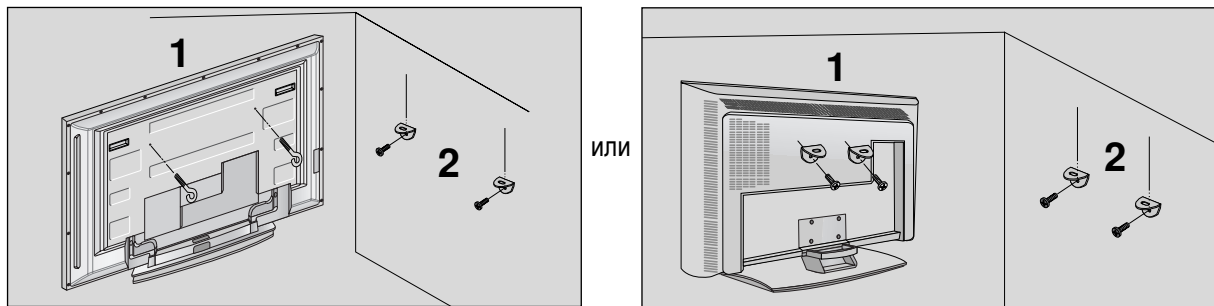

- 1** Използвайте болтовете с ухо или конзолите/болтовете за телевизора, за да закрепите уреда към стената, както е показано на илюстрацията.
(Ако при вашия апарат има болтове поставени на местата на болтовете с ухо преди да са поставени болтовете с ухо, развийте ги.)
* Пъхнете болтовете с ухо или конзолите/болтовете за телевизора и ги затегнете здраво в горните дупки.
- 2** Закрепете стенните конзоли с болтовете за стената (не са приложени като част от изделието, трябва да се купят отделно). Трябва да нагласите височината съобразно конзолата, монтирана на стената.

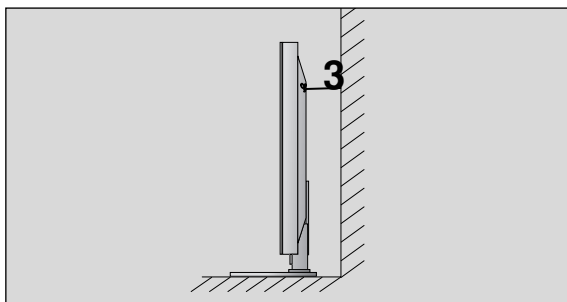

- 3** Използвайте здраво въже (не е приложено като част от изделието, трябва да се купи отделно), за да вържете уреда. По-безопасно е да вържете въжето по такъв начин, че да застане хоризонтално между стената и уреда.

! БЕЛЕЖКА

- ▶ Когато премествате уреда на друго място, първо откачете въжетата.
- ▶ Използвайте поставка за апаратура или шкаф, които са достатъчно големи и здрави, за да издържат размера и теглото на продукта.
- ▶ За да използвате уреда безопасно, се погрижете теглото, което може да издържа конзолата, да е същото, както теглото на уреда.

МОНТАЖ НА СТОЙКА

- Телевизорът може да бъде монтиран по различни начини, например, на стена, върху бюро и др.
- Телевизорът е предназначен за хоризонтален монтаж.

ЗАЗЕМЯВАНЕ

Уверете се, че свързвате жица за заземяване, за да предотвратите токов удар. Ако не е възможно да се направи заземяване, повикайте квалифициран електротехник да инсталира отделен прекъсвач на веригата. Не се опитвайте да заземите апарата чрез свързване към телефонни кабели, гръмоотводи или газопроводи.

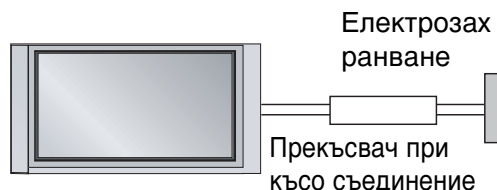

Монтаж на настолната стойка

За да има добро охлаждане, оставете разстояние 10 см между всяка страна и стената.

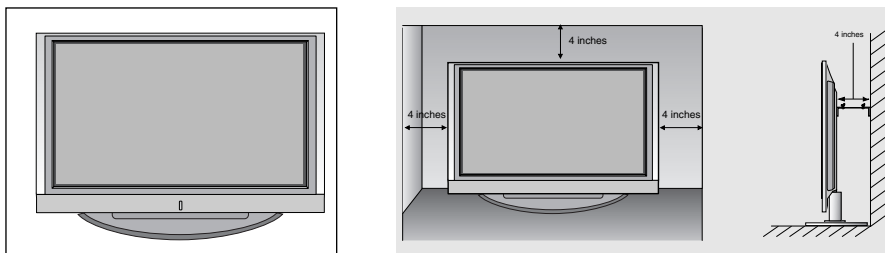

Стенен монтаж: Хоризонтално поставяне

За да има добро охлаждане, оставете разстояние 10 см между всяка страна и стената. Подробни указания за поставянето можете да получите от вашия търговец. Вижте допълнителното ръководство "Поставяне и настройка на наклонената конзола за стенен монтаж".

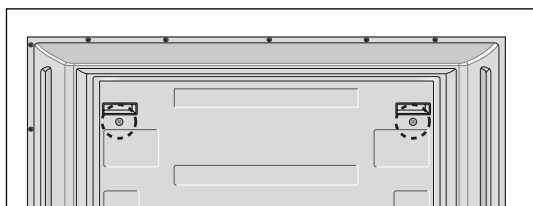
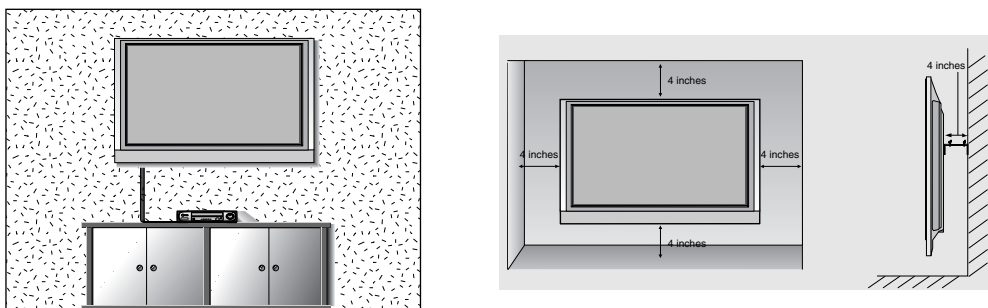

<само 42PC1RR*>

Свалете двата винта на гърба на апарата преди да монтирате конзолата за монтаж на стена.

СВЪРЗВАНИЯ И НАСТРОЙКИ

- За да избегнете повреда на устройствата, не включвайте никакви захранващи кабели, преди да сте приключили свързването на всички устройства.
- Тази част от CONNECTION & SETUP (СВЪРЗВАНЕ И НАСТРОЙКА) главно използва картини за 42PC1RR*, 50PC1RR*.

Свързване на антена

- Регулирайте посоката на антената за най-добро качество на образа.
- Антенен кабел и преобразувател не са включени в доставката.

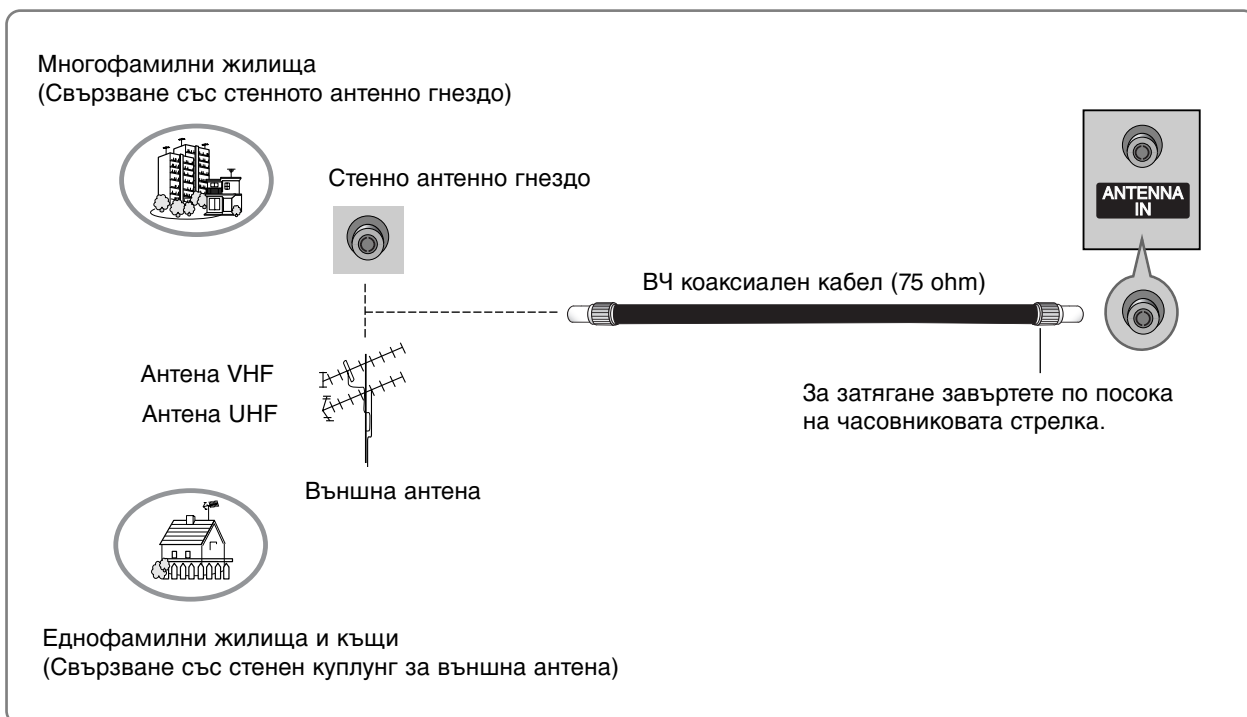

- В зони, в които сигналът е слаб, за по-добро качество на образа монтирайте антенен усилвател към антената, както е показано вдясно.
- Ако сигналът трябва да бъде разделен между два телевизора, за свързване ползвайте антенен сплитер.

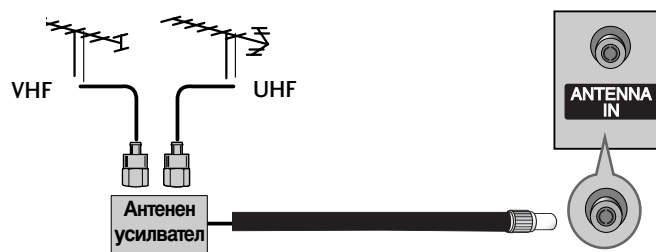

Настройка на видеокасетофона

- За да избегнете шум в картината (смущения), оставете достатъчно разстояние между видеокасетофона и телевизора.
- Обикновено това е видеокасетофон оставен на пауза. Ако се ползва формат на образа 4:3, статичните изображения отстрани на екрана може да останат видими.

Когато свързвате с антенен кабел

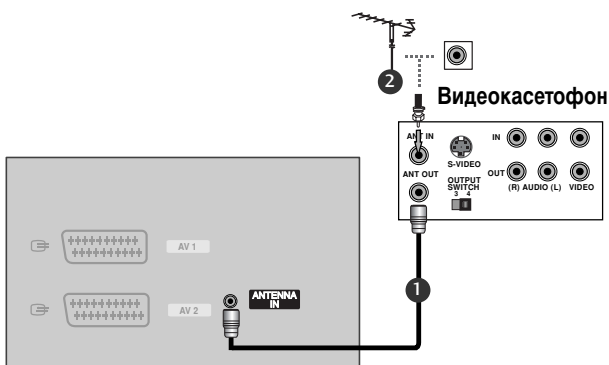

- 1 Свържете гнездото **ANT OUT** (Антенен изход) на видеокасетофона към гнездото **ANTENNA IN** на телевизора.
- 2 Свържете антенния кабел към гнездото **ANT IN** (Антенен вход) на видеокасетофона.
- 3 Натиснете бутона **PLAY** (Възпроизвеждане) на видеокасетофона и настройте телевизора и видеокасетофона на подходящата програма за гледане.

Когато свързвате с кабел RCA

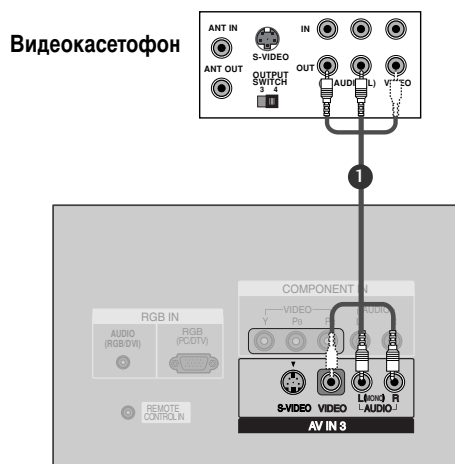

- 1 Свържете **AUDIO/VIDEO** (АУДИО/ВИДЕО) конекторите между телевизора и видеокасетофона. Цветовете на жаковете трябва да отговарят на цветовете на гнездата. (Видео = жълто, аудио ляво = бяло, аудио дясно = червено)
- 2 Вкарайте видеокасета във видеокасетофона и натиснете **PLAY** (ВЪЗПРОИЗВЕЖДАНЕ) на видеокасетофона. (Направете справка с ръководството на видеокасетофона.)
- 3 Изберете **AV3** като източник на входящия сигнал с бутона **INPUT** (ВХОД) на дистанционното управление.
- Ако е свързано гнездото **AV IN 4** отпред на телевизора, изберете **AV4** като източник на входящия сигнал.

! БЕЛЕЖКА

- ▶ Ако имате моно видеокасетофон, свържете аудио кабела от видеокасетофона към гнездото **AUDIO L/MONO** (АУДИО ЛЯВО/МОНО) на телевизора.

СВЪРЗВАНИЯ И НАСТРОЙКИ

Настройка на видеокасетофона

Когато свързвате с кабел Scart

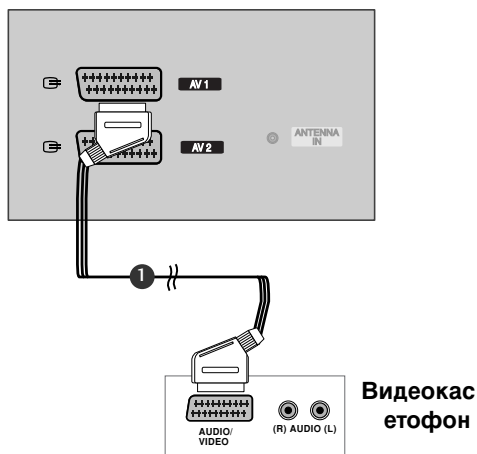

- 1 Свържете гнездото scart на видеокасетофона към гнездото scart **AV1** (Аудио-видео 1) на телевизора. Моля, ползвайте екраниран кабел scart.
- 2 Вкарайте видеокасета във видеокасетофона и натиснете **PLAY** (Възпроизвеждане) на видеокасетофона. (Направете справка с ръководството на видеокасетофона.)
- 3 Изберете **AV1** (Аудио-видео 1) като източник на входа на бутона **INPUT** на дистанционното управление.
- Ако е свързано scart гнездото **AV2** (Аудио-видео 2), изберете **AV2** (Аудио-видео 2) като източник на входа.

! БЕЛЕЖКА

- ▶ Ако сигналът S-VIDEO(Y/C) се приема през гнездо Euro scart 2 (AV2), трябва да превключите на режим S-Video2.
- ▶ Ако искате да използвате кабел за EURO scart, трябва да използвате екраниран кабел за сигнал през Euro scart.

Когато свързвате с кабел S-Video

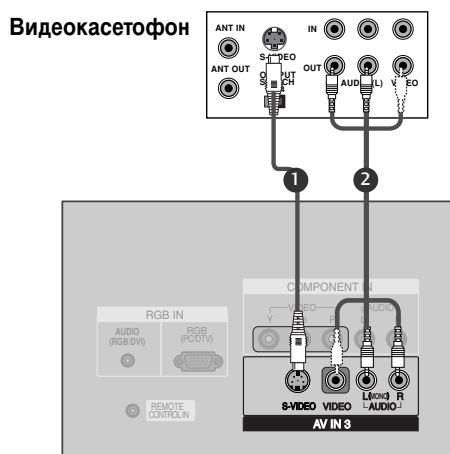

- 1 Свържете изхода S-VIDEO на видеокасетофона към входа **S-VIDEO** на телевизора. Качеството на картината се подобрява в сравнение с нормалния вход за композитен сигнал (RCA кабел).
- 2 Свържете аудиоизходите на видеокасетофона **AUDIO** (Аудио) входовете на телевизора.
- 3 Вкарайте видеокасета във видеокасетофона и натиснете **PLAY** (ВЪЗПРОИЗВЕЖДАНЕ) на видеокасетофона. (Направете справка с ръководството на видеокасетофона.)
- 4 Изберете **AV3** като източник на входящия сигнал с бутона **INPUT** (ВХОД) на дистанционното управление.

! БЕЛЕЖКА

- ▶ Ако и двата конектора S-VIDEO и VIDEO са свързани едновременно към S-VHS на видеокасетофона, може да се приема само S-VIDEO сигнал.

Свързване на външно оборудване

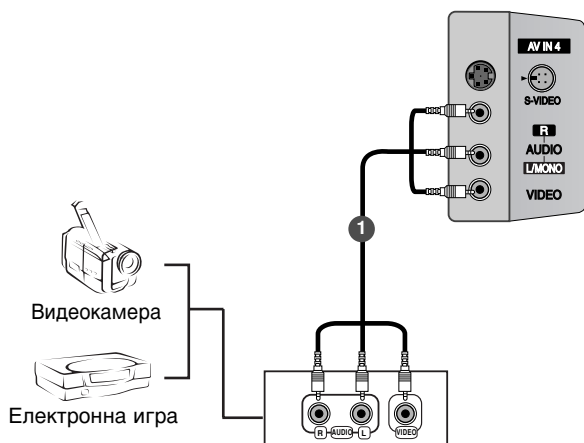

1. Свържете **AUDIO/VIDEO** (АУДИО/ВИДЕО) конекторите между телевизора и видеокасетофона.
Цветовете на жаковете трябва да отговарят на цветовете на гнездата.
(Видео = жълто, аудио ляво = бяло, аудио дясно = червено)
2. Изберете **AV4** като източник на входящия сигнал с бутона **INPUT** (ВХОД) на дистанционното управление.
- Ако е свързано гнездото **AV IN3** отпред на телевизора, изберете **AV3** като източник на входящия сигнал.
3. Работете със съответното външно оборудване.
Направете справка с ръководството на външното оборудване.

СВЪРЗВАНИЯ И НАСТРОЙКИ

Настройка на DVD

Когато свързвате с кабел S-Video

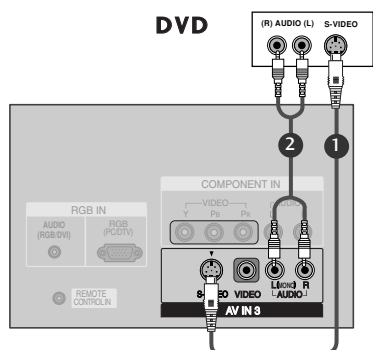

- 1 Свържете изхода S-VIDEO на DVD плейъра към входа **S-VIDEO** на телевизора.
- 2 Свържете аудиоизходите на DVD плейъра към **AUDIO** (Аудио) входовете на телевизора.
- 3 Включете DVD плейъра, вкарайте DVD диск.
- 4 Изберете **AV3** като източник на входящия сигнал с бутона **INPUT** (ВХОД) на дистанционното управление.
- 5 Направете справка с ръководството на DVD плейъра за указания за работа.

Когато свързвате с HDMI кабел

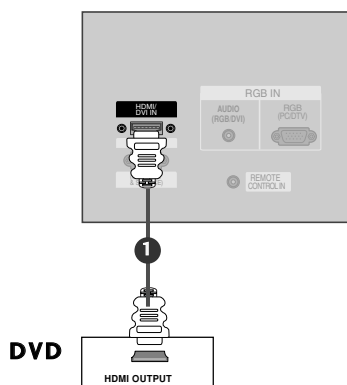

- 1 Свържете HDMI конектора на DVD плейъра към гнездото HDMI/DVI IN на телевизора.
- 2 Изберете HDMI/DVI като източник на входящия сигнал с бутона **INPUT** (ВХОД) на дистанционното управление.
- 3 Направете справка с ръководството на DVD плейъра за указания за работа.

! БЕЛЕЖКА

- ▶ Когато се използва HDMI кабел, телевизорът може да приема едновременно видео и аудио сигнали.
- ▶ Ако DVD плейъра поддържа функцията Auto HDMI, разделителната способност на изходящия сигнал на DVD плейъра автоматично се задава като 1280x720 пиксела.
- ▶ Ако DVD плейърът не поддържа Auto HDMI, трябва вие да зададете подходяща разделителна способност на изходящия сигнал. За да получите най-добро качество на картината, регулирайте разделителната способност на DVD плейъра на 1280x720 пиксела.

Настройка на DVD

Когато свързвате със съставен кабел

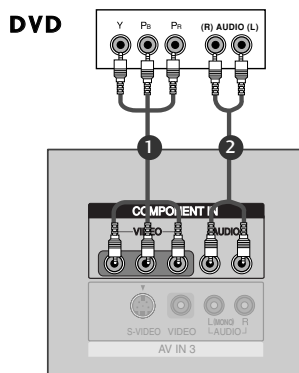

- 1 Свържете видеоизходите (Y, P_B, P_R) на DVD плейъра към входовете **COMPONENT IN VIDEO** (Съставен вход за DVD) (Y, P_B, P_R) на телевизора.
- 2 Свържете аудиоизходите на DVD плейъра към **COMPONENT IN AUDIO** (Аудио) входовете на телевизора.
- 3 Включете DVD плейъра, поставете DVD диск.
- 4 Изберете **Component** (Съставен) като източник на входа с бутона **INPUT** на дистанционното управление.
- 5 Направете справка с ръководството на DVD плейъра за указания за работа.

! БЕЛЕЖКА

► Съставни входове

За да получите по-добро качество на образа, свържете DVD плейър към съставните входове, както е показано по-долу.

Съставни входове на телевизора	Y	P _B	P _R
Видеоизходи на DVD плейъра	Y	P _B	P _R
	Y	B-Y	R-Y
	Y	Cb	Cr
	Y	P _B	P _R

Когато свързвате с кабел scart

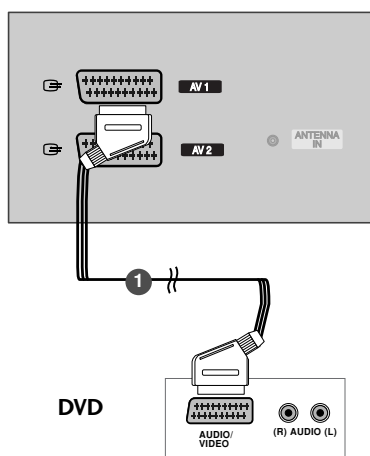

- 1 Свържете гнездото scart на DVD плейъра към гнездото scart **AV1** (Аудио-видео 1) на телевизора. Моля, ползвайте екраниран кабел scart.
- 2 Включете DVD плейъра, вкарайте DVD диск.
- 3 Изберете **AV1** (Аудио-видео 1) като източник на входа с бутона **INPUT** на дистанционното управление.
- Ако е свързано scart гнездото **AV2** (Аудио-видео 2), изберете **AV2** (Аудио-видео 2) като източник на входа.

! БЕЛЕЖКА

► Използвайте екраниран кабел SCART.

СВЪРЗВАНИЯ И НАСТРОЙКИ

Настройка на STB (сет-топ-бокс)

- Този телевизор може да приема сигнали за ефирна цифрова телевизия/кабелна телевизия без външен цифров сет-топ-бокс. Но, ако получавате цифрови сигнали от цифров сет-топ-бокс или друго външно цифрово устройство, вижте показаната по-долу илюстрация.

Когато свързвате с 15-щифтов D-образен кабел

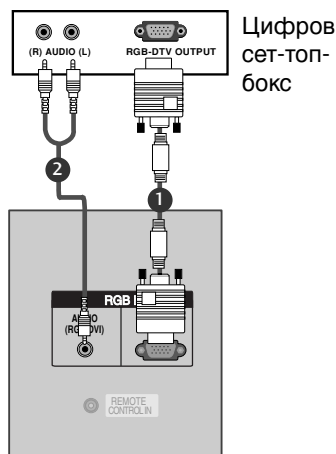

- 1 Свържете RGB изхода на цифровия сет-топ-бокс към гнездото **RGB IN (PC/DTV)** (PC/DTV ВХОД) на телевизора.
- 2 Свържете аудио конекторите на цифровия сет-топ-бокс към гнездото **AUDIO (RGB/DVI)** (АУДИО ВХОД) на телевизора.
- 3 Включете цифровия сет-топ-бокс. (Направетесправка в ръководството на цифровия сет-топ-бокс.)
- 4 Изберете **RGB** като източник на входящия сигнал с бутона **INPUT** (ВХОД) на дистанционното управление.

Когато свързвате с кабел HDMI

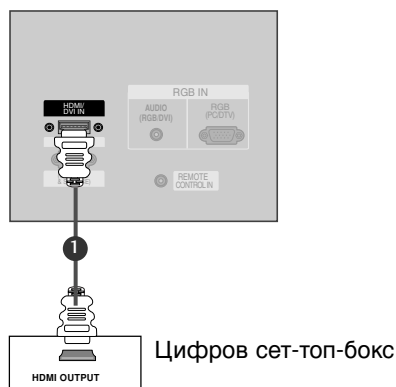

- 1 Свържете HDMI конектора на цифровия сет-топ-бокс към гнездото **HDMI/DVI IN** на телевизора.
- 2 Изберете **HDMI/DVI** като източник на входящия сигнал с бутона **INPUT** (ВХОД) на дистанционното управление.
- 3 Включете цифровия сет-топ-бокс. (Направете справка в ръководството на цифровия сет-топ-бокс.)

! БЕЛЕЖКА

- ▶ Когато се използва HDMI кабел, телевизорът може да приема едновременно видео и аудио сигнали.
- ▶ Ако цифровият сет-топ-бокс поддържа функция Auto HDMI, разделителната способност на изходния сигнал се задава автоматично на 1280x720 пиксела.
- ▶ Ако цифровият сет-топ-бокс не поддържа Auto HDMI, трябва вие да зададете подходяща разделителна способност на изходящия сигнал. За да получите най-добро качество на картината, регулирайте разделителната способност на цифровия сет-топ-бокс на 1280x720 пиксела.

Настройка на STB (сет-топ-бокс)

Когато свързвате със съставен кабел

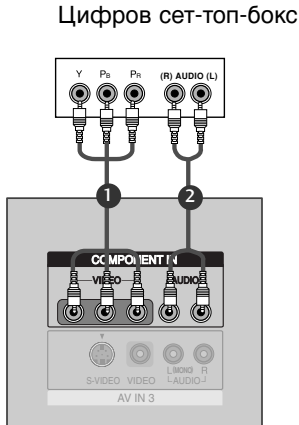

- 1 Свържете видеоизходите (Y, Pb, Pr) на DVD плейъра към входовете **COMPONENT IN VIDEO** (Съставен вход за DVD) (Y, Pb, Pr) на телевизора..
- 2 Свържете аудиоизходите на DVD плейъра към **COMPONENT IN AUDIO** (Аудио) входовете на телевизора.
- 3 Включете цифровия сет-топ-бокс. (Направете справка в ръководството на цифровия сет-топ-бокс.)
- 4 Изберете **Component** (Съставен) като източник на входа с бутона **INPUT** на дистанционното управление.

! БЕЛЕЖКА

Сигнал	Компонентен	RGB-DTV	HDMI-DTV
480i/576i	Да	Не	Не
480p/576p/720p/1080i	Да	Да	Да

Когато свързвате с кабел HDMI към DVI

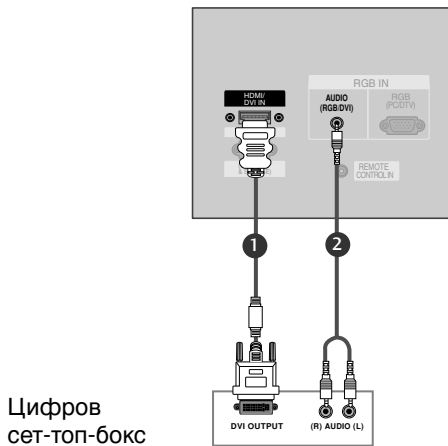

- 1 Свържете DVI изхода на цифровия сет-топ-бокс към **HDMI/DVI IN** гнездото на телевизора.
- 2 Свържете аудио конекторите на цифровия сет-топ-бокс към гнездото **AUDIO (RGB/DVI)** на телевизора.
- 3 Включете цифровия сет-топ-бокс. (Направете справка в ръководството на цифровия сет-топ-бокс.)
- 4 Изберете **HDMI/DVI** като източник на входящия сигнал с бутона **INPUT** (ВХОД) на дистанционното управление.

! БЕЛЕЖКА

- ▶ Ако цифровият сет-топ-бокс има DVI изход, но не и HDMI изход, необходима е отделна връзка за аудио.
- ▶ Ако цифровият сет-топ-бокс поддържа функция Auto DVI, разделителната способност на изходния сигнал се задава автоматично на 1280x720 пиксела.
- ▶ Ако цифровият сет-топ-бокс не поддържа Auto DVI, трябва вие да зададете подходяща разделителна способност на изходящия сигнал. За да получите най-добро качество на картината, регулирайте разделителната способност на цифровия сет-топ-бокс на 1280x720 пиксела.

СВЪРЗВАНИЯ И НАСТРОЙКИ

Настройка за компютър

- Този телевизор има Plug and Play възможности, което означава, че компютърът се настройва автоматично съобразно настройките на телевизора.

Когато свързвате с 15-щифтов D-образен кабел

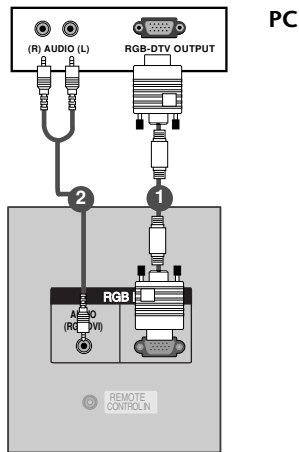

- 1 Свържете RGB конектора на компютъра към гнездото **RGB IN (PC/DTV)** на телевизора.
- 2 Свържете аудиоизхода на компютъра към входа **AUDIO (RGB/DVI)** на телевизора.
- 3 Включете компютъра.
- 4 Изберете **RGB** като източник на входящия сигнал с бутона **INPUT (ВХОД)** на дистанционното управление.

Когато свързвате с кабел HDMI към DVI

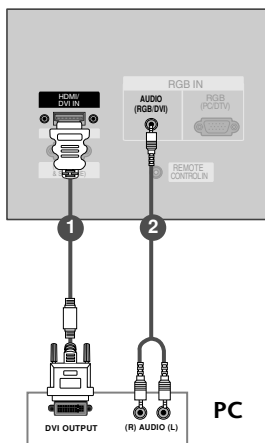

- 1 Свържете DVI изхода на компютъра към гнездото **HDMI/DVI IN** на телевизора.
- 2 Свържете аудиоизхода на компютъра към входа **AUDIO (RGB/DVI)** на телевизора.
- 3 Включете компютъра.
- 4 Изберете **HDMI/DVI** като източник на входящия сигнал с бутона **INPUT (ВХОД)** на дистанционното управление.

! БЕЛЕЖКА

- ▶ Ако компютърът има DVI изход, но не и HDMI изход, необходима е отделна връзка за аудио.
- ▶ Ако компютърът не поддържа Auto DVI, трябва вие да зададете подходяща разделителна способност на изходящия сигнал. За да постигнете най-добро качество на картината, задайте разделителната способност на изходния сигнал от графичната карта на компютъра да бъде 1024x768, 60Hz.

! БЕЛЕЖКА

- ▶ За да се насладите на жива картина и звук, свържете компютър към телевизора.
- ▶ Избягвайте да оставяте неподвижно изображение на екрана за дълъг период от време. Неподвижното изображение може да се отпечата трайно на екрана; когато е възможно използвайте скрийнсейвър.
- ▶ Свържете компютъра към порта RGB (PC/DTV) или HDMI/DVI на телевизора и съответно сменете разделителната способност на компютъра.
- ▶ В режим PC (компютър) е възможно да се получи шум в картината при някои разделителни способности, честоти на вертикално опресняване, настройки на контраста или яркостта. В такива случаи променете режима PC (компютър) на друга разделителна способност или променете честотата на опресняване, или променете яркостта и контраста от менюто, до изчистване на картината. Ако честотата на опресняване на графичната карта на компютъра не може да се промени, сменете графичната карта или се консултирайте с производителя на графичната карта на компютъра.
- ▶ Синхронизиращата форма на входа е отделна за хоризонталната и вертикалната честота.
- ▶ При модели 42PC1RR/50PC1RR препоръчваме използване на 1024x768, 60Hz за режим PC – това осигурява най-добро качество на картината.
- ▶ При модели 32LC2RR/ 37LC2RR/ 42LC2RR препоръчваме използване на 1360x768, 60Hz за режим PC – това осигурява най-добро качество на картината.
- ▶ Ако разделителната способност на компютъра е по-голяма от UXGA, телевизорът няма да показва картина.
- ▶ Свържете кабела за сигнала от изхода на монитора на компютъра към порта RGB (PC/DTV) на телевизора или кабела за сигнала от HDMI изхода на компютъра към порта HDMI/DVI на телевизора.
- ▶ Когато използвате твърде дълъг кабел RGB-PC е възможно да се получи шум на екрана. Препоръчваме да се използва кабел по-къс от 5 м. Той осигурява най-добро качество на картината.
- ▶ Ако графичната карта на компютъра не подава едновременно цифров и аналогов RGB сигнал, свържете само или RGB (PC/DTV), или HDMI/DVI, за да покажете телевизионния сигнал на компютъра.

СВЪРЗВАНИЯ И НАСТРОЙКИ

Поддържана разделителна способност на дисплея режим **RGB / HDMI (32LC2RR*, 37LC2RR*, 42LC2RR*)**

Разделителна способност	Хоризонтална честота (kHz)	Вертикална честота (Hz)
720x400	31,468	70,8
640x480	31,469 37,684	59,94 75,00
800x600	37,879 46,875	60,31 75,00
832x624	49,725	74,55
1024x768	48,363 56,47 60,123	60,00 70,00 75,029
1280x768	47,776	59,870
1360x768	47,720	59,799
1366x768	47,720	59,799

Поддържана разделителна способност на дисплея режим **RGB / HDMI (42PC1RR *, 50PC1RR *)**

Разделителна способност	Хоризонтална честота (kHz)	Вертикална честота (Hz)
640x350	31,468 37,861	70,09 85,08
720x400	31,469 37,927	70,08 85,03
640x480	31,469 35,000 37,861 37,500 43,269	59,94 66,66 72,80 75,00 85,00
848x480	31,500 37,799 39,375	60,00 70,00 75,00
852x480	31,500 37,799 39,375	60,00 70,00 75,00
800x600	35,156 37,879 48,077 46,875 53,674	56,25 60,31 72,18 75,00 85,06
832x624	49,725	74,55
1024x768	48,363 56,476 60,023 68,677	60,00 70,06 75,02 85,00
1360x768	47,700	60,00
1366x768	47,700	60,00
1152x864	54,348 63,995	60,05 70,01
1280x768	47,776	59,87

Основни функции

ВКЛЮЧВАНЕ НА ТЕЛЕВИЗОРА

Когато телевизорът ви е включен, можете да се възползвате от функциите му.

Включване на телевизора

- 1 Първо, свържете правилно кабела за електрозахранването.
В този момент телевизорът преминава в режим на готовност
 - От режим на готовност, за да включите телевизора натиснете бутон ϕ/I , **INPUT**, **PR ▲ / ▼** на телевизора, или натиснете бутон **POWER** (ЕЛЕКТРОЗАХРАНВАНЕ), **INPUT**(ВХОД), **MULTI-MEDIA**, **PR ▲ / ▼**, цифрови бутони(0~9) а дистанционното, и телевизорът ще се включи.

Регулиране силата на звука

- 1 Натискайте бутона **VOL ▲ / ▼** (Сила на звука), за да регулирате силата на звука.
- 2 Ако желаете да изключите звука, натиснете бутона **MUTE** (Изключване на звука).
- 3 Можете да нулирате функцията за изключване на звука, като натиснете бутона **MUTE** (ИЗКЛЮЧВАНЕ НА ЗВУКА) или бутона **VOL ▲ / ▼** или **I/II** (УВЕЛИЧАВАНЕ/НАМАЛЯВАНЕ СИЛАТА НА ЗВУКА).

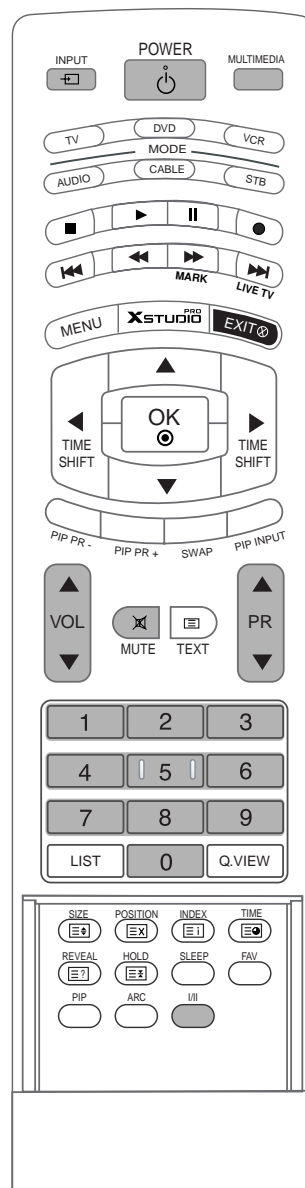

Основни функции

ВКЛЮЧВАНЕ НА ТЕЛЕВИЗОРА

Избор на програма

- 1 Натиснете **PR** ▲ / ▼ или цифровите бутони, за да изберете номера на програмата.

Избор на език от екрана (опция)

Менюто може да излезе на екрана на предпочитания от вас език. Първо изберете езика.

- 1 Натиснете бутон **MENU** (меню), след което бутон ▲ / ▼, за да изберете менюто за **SPECIAL** (Специално).
- 2 Натиснете бутон ►, след което бутон ▲ / ▼, за да изберете **Language** (език).
- 3 Натиснете бутон ►, след което бутон ▲ / ▼, за да изберете предпочитания от вас език.
- 4 Натиснете бутон **EXIT**, за да се върнете към телевизионната програма.

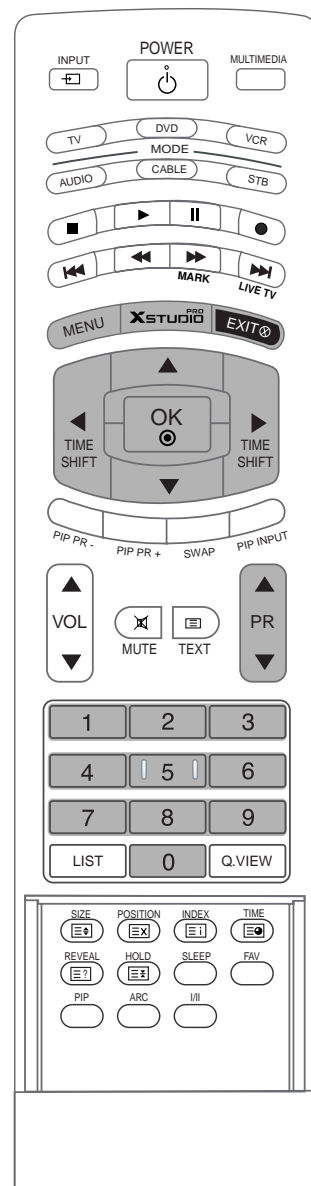

! БЕЛЕЖКА

- Ако заминавате на почивка, извадете щепсела на захранването от контакта.

Изместване на времето

- Тази функция ви позволява да записвате автоматично телевизионни предавания на живо и да имате възможност да ги гледате повторно по всяко време.
- Когато е включено изместване на времето, можете да спрете на пауза и да превъртате нормалното гледане на телевизия, без да загубите част от живото предаване.

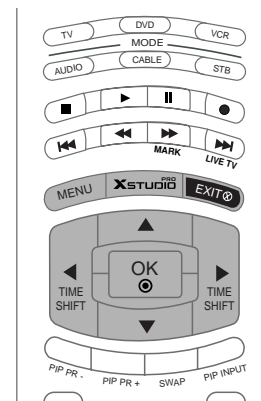

- 1 Натиснете бутона **MENU** (МЕНЮ), след което натиснете бутона ▲ / ▼, за да изберете меню **DVR**.
- 2 Натиснете бутона ►, след което натиснете бутона ▲ / ▼, за да изберете меню **Timeshift** (изместване на времето).
- 3 Натиснете бутона ►, а след това ползвайте бутона ▲ / ▼, за да изберете **On** (Включен) или **Off** (Изключен).
- 4 Натиснете бутон **EXIT**, за да се върнете към телевизионната програма.



1

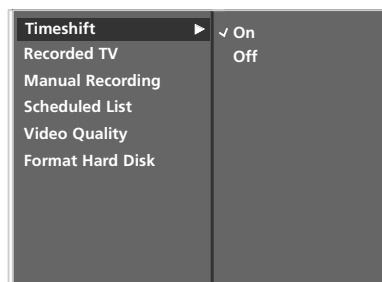

2 3

Напредък на функцията Timeshift (изместване на времето)

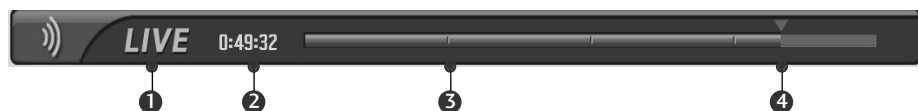

1 След като изберете Timeshift On (изместване на времето вкл.), натиснете бутона ОК.

- Веднага след като започне изместването на времето, в долната част на екрана се показва лента на напредъка, която показва текущото състояние на записа.
- Натиснете бутона EXIT (ИЗХОД), за да скриете "лентата на напредъка", или натиснете бутона ОК, за да покажете "лентата на напредъка".
- Тази функция се запазва дори когато сменят програма при напредъка на изместването на времето.

2 Когато приключи функцията изместване на времето, влезте в менюто за опции и изключете изместването на времето.

"Лентата на напредъка"?

Тази функция показва възможна секция повторно DVR показване, текуща екранна позиция или позиция от живо предаване, запис секция по секция.

- 1** Състояние на текущо показваното видео.
- 2** Текущо време на записване.
- 3** 15 минутни интервали от времето на стартиране на изместването на времето. (Общо – един час)
- 4** Показва текущата позиция на изместването на времето.

! БЕЛЕЖКА

- ▶ DVR (Цифров видеорекодер) : Устройство, което записва и изпълнява предавания на твърдия диск на телевизора или SET TOP BOX (СЕТ-ТОП-БОКС).
- ▶ За да се запази мястото на твърдия диск, не се записва нищо, ако няма сигнал.
- ▶ Общият капацитет на твърдия диск е 80 GB. Минимум 4 GB са запазени за функцията изместване на времето.
- ▶ След като се включи захранването, инициализирането на твърдия диск отнема максимум 3 минути.
- ▶ Записването няма да стартира за програми, които са защитени срещу копиране.
- ▶ Тъй като аналоговото предаване се прехвърля на цифров сигнал, видео, което съдържа бързи движения, може да покаже "напречни ленти". Това се случва, когато аналоговият сигнал се компресира и след това възстановява в цифров сигнал. Телевизорът ще се опита да намали това излишно смущение в картината.
- ▶ Когато използвате режими PIP (КвК)/DW (двоен прозорец), POP (КнК), изместването на времето се спира.
- ▶ Изместването на времето е налично в режими TV, AV1, AV2, S-Video2, AV3, AV4.
- ▶ Изместването на времето не е налично за канали само с аудио.

Напредване на функцията Timeshift (изместване на времето), изпълнение

- При напредване на изместването на времето, може да се извършва разнообразно изпълнение.





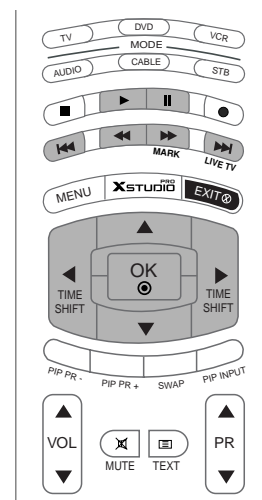

































Показва, че текущото предаване и показваното видео се различават.



Използване на дистанционното управление

Можете да преместите изпълнението във всяка точка, когато изпълнявате записана програма

	<p>При изпълнение,</p> <p>няколкократно натиснете бутона REW () (ПРЕВЪРТАНЕ НАЗАД), за да ускорите  ->  ->  ->  ->  .</p> <p>яколкократно натиснете бутона FF () (ПРЕВЪРТАНЕ НАПРЕД), за да ускорите  ->  ->  ->  ->  .</p> <ul style="list-style-type: none"> ■ Натискането на тези бутони няколкократно увеличава скоростта на превъртане напред/назад.
   	<p>Натиснете бутона  или  , за да си движите напред и назад в текущата програма.</p> <ul style="list-style-type: none"> ■ Натиснете бутона  , за да прескочите до началото на програмата. ■ Натиснете бутона  , за да прескочите до края на програмата. <p>Натиснете бутона  , за да прескочите напред с 20 секунди.</p> <ul style="list-style-type: none"> ■ Натиснете бутона  , за да прескочите назад с 8 секунди.
	<p>По време на изпълнение натиснете бутона Pause () (Пауза).</p> <ul style="list-style-type: none"> ■ Показва се неподвижен екран. ■ Няколкократно натиснете бутона Pause () (Пауза), за да напредвате кадър по кадър. ■ Натиснете бутона Pause () (Пауза) и след това използвайте бутона FF () за забавен каданс (като показване на  .)
	<ul style="list-style-type: none"> ■ Когато използвате бутона  или  по време на изпълнение, курсорът може да се види на екрана.
	<p>Натиснете бутона () PLAY (ВЪЗПРОИЗВЕЖДАНЕ), за да се върнете към нормално възпроизвеждане.</p>
	<p>Ако искате да се върнете към текущото предаване на живо, натиснете бутон  .</p>

Записване

- Използвайте тази функция за запис на програмата, която гледате на основния екран.

Незабавен запис

Тази функция записва текущо показваната програма.

- 1 Изберете програмата, която искате да запишете, и натиснете бутона .

По време на запис се показва . Използвайте тази функция за записване на до два часа програма.

- 2 Ако искате да спрете записването, натиснете бутона .

■ Докато записвате, ако натиснете бутона  за по-малко от 10 секунди, се показва това съобщение.

 Recording is not completed.
Recording time must exceed 10 seconds.

■ Ако натиснете бутона  за повече от 10 секунди, се показва това съобщение.

 Recording is completed.

- 3 Можете да добавяте/изваждате време на записване с натискане на бутона , докато записвате. Натиснете бутона ◀ или ▶ няколкократно за да добавяте/изваждате към времето на записване. Всеки път когато натискате бутона ◀ или ▶, продължителността на записа се променя, както е показано по-долу.

➔ +10мин > +20мин > +30мин > +40мин > +50мин > +60мин
Без промяна
➔ -10мин > -20мин > -30мин > -40мин > -50мин > -60мин

Допълнителното време на записване, добавено към съществуващото, е равно на крайното време на записване.

- 4 След като нагласите времето на записване, натиснете **ОК**. Ще се покаже лентата на състоянието.

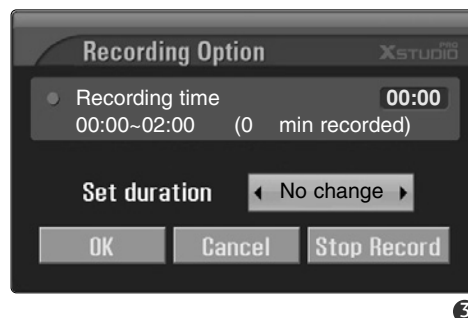

- Натиснете бутона **EXIT** (Изход), за да скриете лентата на състоянието. Натиснете бутона **ОК**, за да покажете лентата на състоянието.

- 5 Записването спира, когато е достигната избраната продължителност или когато натиснете бутона  . Въпреки че записването е спряло, функцията изместване на времето остава активна.

! БЕЛЕЖКА

- ▶ Докато записвате, ако наличното място за запис стане малко, записването ще спре автоматично.
- ▶ Записване за по-малко от 10 секунди няма да бъде запазено.
- ▶ За да се спести място на диска, докато се записват предавания, няма да бъде записана информация, ако няма сигнал.
- ▶ Записването няма да стартира за програми, които са защитени срещу копиране.
- ▶ Показваното време се различава леко от действителното.
- ▶ Ако няма сигнал или източник за филм, показваното време леко се различава от действителното.
- ▶ При напредването на изместването на времето програми, чиито съдържание е защитено, не могат да се записват.

 Stop recording due to copy protection.

- ▶ Ако се записва стара лента, това може да увреди качеството на записа.
- ▶ Ще бъде съхранено отделно от програмата, според цветната система на сигнала.

Гледане и запис

- Докато записвате, можете да сменяте програмите или входящия сигнал, без да нарушите записването. Предаването, което се записва, може да бъде показано в долния десен ъгъл на основния екран.

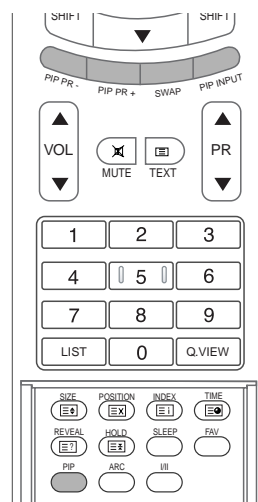

- След като започнете незабавен запис или запазен запис, сменете програмата или входящия сигнал.
 - Можете да проверите коя програма са записва в долния десен ъгъл на основния екран (както е показано по-долу).
 - Натиснете бутона **PIP** (КвК), за да покажете или скриете програмата, която се записва.
 - Натиснете бутона **SWAP** (РАЗМЯНА), за да се върнете към записваната програма в Watching & Record (Гледане и запис).
 - Когато се смени към програмата, която се записва в Watching & Record (гледане и запис), екранът се сменя в състояние на незабавен запис или запазен запис.

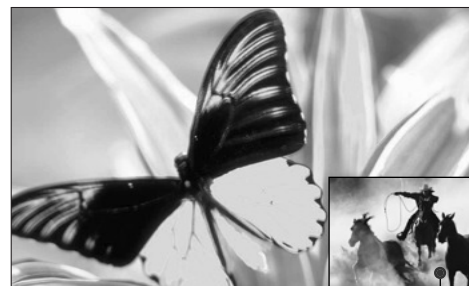

Записван екран

Запис Гледане	Аналогов	AV1	AV2	S-Video2	AV3	AV4
Аналогов	0	0	0	0	0	0
AV1	0	0	0	0	0	0
AV2	0	0	0	x	0	0
S-Video2	0	0	x	0	0	0
AV3	0	0	0	0	0	0
AV4	0	0	0	0	0	0
Компонент	0	0	0	0	0	0
RGB	0	0	0	0	0	0
HDMI/DVI	0	0	0	0	0	0

Входящ сигнал за гледане и запис

⚠ ВНИМАНИЕ

- Ако изключите записването, показва се съобщение като това по-долу:

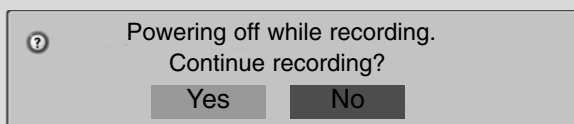

- Ако изберете No (Не), записването спира и захранването се изключва.
- Ако изберете Yes (Да), записването продължава и захранването се изключва.

Запис от телевизията

- Можете да гледате списъка с записани програми с един поглед.
- Тази функция може да се използва от менюто DVR.

1 Натиснете бутона **XStudio** за да покажете HOME (НАЧАЛНО) МЕНЮ.

Използвайте бутоните **▲** или **▼** за избор на Recorded TV (запис от телевизията) и след това използвайте бутоните OK или **▶**.

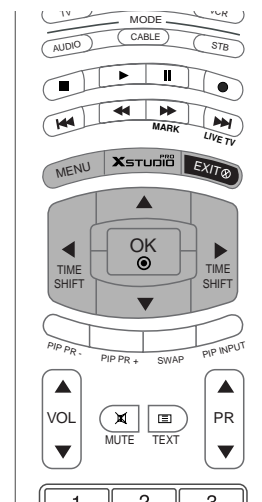
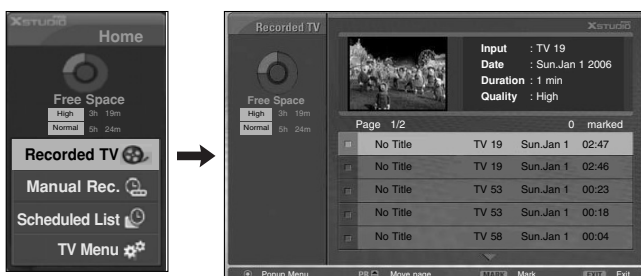

Избор на записана програма и изскачащо меню

- По горе се показва списъка с миниатюри на записаните програми.

1 Използвайте бутоните **▲** или **▼**, за да се придвижвате нагоре/надолу.

2 Използвайте бутона MARK (МАРКИРАНЕ), за да изтривате от списъка. Ако е маркиран елемент, до миниатюрната снимка се показва .

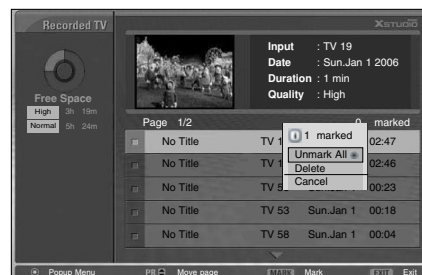
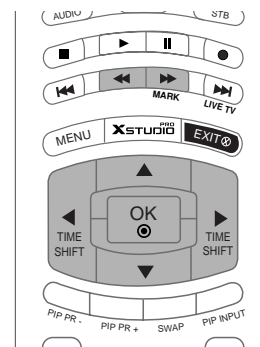

- 3** Използвайте бутоните ▲ ▼ ◀ ▶ за да се придвижите до подходящата миниатюрна снимка, след това натиснете бутон OK, за да отворите изскачащото меню.
- ▶ Изпълнение : Начало на изпълнението на избран запис.
 - ▶ Маркиране на всички : Маркиране на всички снимки на екрана.
 - ▶ Демаркиране на всички : Сменяне на маркираните снимки с демаркирани.
 - ▶ Изтриване : Изтриване на избрания запис.
 - ▶ Преименуване : Редактиране на името на записана програма.
 - ▶ Прекратяване : Затваряне на изскачащото меню.

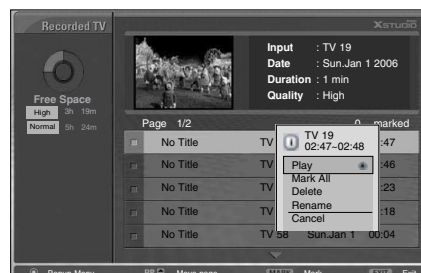

3

- 4** Няколкократно натиснете бутон EXIT (ИЗХОД), за да се върнете към гледане на телевизия, или натиснете бутон XSTUDIO, за да се върнете в началното меню.

- Ако твърдият диск има проблеми с изпълнението на дадена функция (записване), свързана с DVR, появява се това съобщение.
- Ако температурата е под нулата (0°), се появява предупредително съобщение и трябва да инициализирате твърдия диск.

i Hard disk initialisation is in progress.

! Cannot operate DVR at low temperature.

4

Изпълнение на записани програми

- Можете за изпълните избрана програма от списъка със записани програми.

- 1** Изпълнение на записана програма.
- 2** Докато изпълнявате, можете да видите разнообразен екран на изпълнението, както е показано по-долу.
- Отначало се показва икона, посочваща текущия режим на изпълнение като **PLAYING**. След това натиснете бутон OK, за да покажете лентата на напредъка.
 - За да спрете показването на иконата на записаните програми, натиснете бутон EXIT (ИЗХОД).

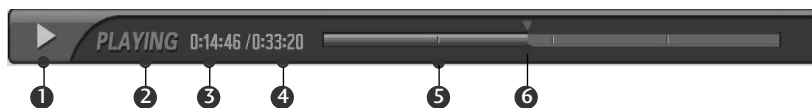





















"Лентата на напредъка"?

Тази функция показва възможна секция повторно DVR показване, текуща екранна позиция или позиция от живо предаване, запис секция по секция.

- 1** Показва движение на записаната програма.
- 2** Показва състояние на записаната програма.
- 3** Показва изминалото време на изпълнение.
- 4** Показва общото време на изпълнение.
- 5** Показва четвърт от времето за изпълнение на програмата.
- 6** Показва текущата позиция на изпълнението.

Използване на дистанционното управление

Можете да преместите изпълнението във всяка точка, когато изпълнявате записана програма

	<p>При изпълнение,</p> <p>няколкократно натискайте бутона REW (⏮) (ПРЕВЪРТАНЕ НАЗАД), за да ускорите ⏮x2 -> ⏮x5 -> ⏮x10 -> ⏮x50 -> ⏮x100 .</p> <p>яколкократно натискайте бутона FF (⏭) (ПРЕВЪРТАНЕ НАПРЕД), за да ускорите ⏭x2 -> ⏭x5 -> ⏭x10 -> ⏭x50 -> ⏭x100 .</p> <ul style="list-style-type: none">■ Натискането на тези бутони няколкократно увеличава скоростта на превъртане напред/назад.
   	<p>Натиснете бутона  или , за да си движите напред и назад в текущата програма.</p> <ul style="list-style-type: none">■ Натиснете бутона , за да прескочите до началото на програмата.■ Натиснете бутона , за да прескочите до края на програмата. <p>Натиснете бутона , за да прескочите напред с 20 секунди.</p> <ul style="list-style-type: none">■ Натиснете бутона , за да прескочите назад с 8 секунди.
	<p>По време на изпълнение натиснете бутона Pause (⏸) (Пауза).</p> <ul style="list-style-type: none">■ Показва се неподвижен екран.■ Няколкократно натискайте бутона Pause (⏸) (Пауза), за да напредвате кадър по кадър.■ Натиснете бутона Pause (⏸) (Пауза) и след това използвайте бутона FF (⏭) за забавен каданс (като показване на ).
	<ul style="list-style-type: none">■ Когато използвате бутона  или  по време на изпълнение, курсорът може да се види на екрана.
	<p>Натиснете бутона (▶) PLAY (ВЪЗПРОИЗВЕЖДАНЕ), за да се върнете към нормално възпроизвеждане.</p>
	<p>Ако искате да се върнете към текущото предаване на живо, натиснете бутон .</p>
	<ul style="list-style-type: none">■ Ако натиснете бутона STOP (⏹), можете да гледате телевизия.

Ръчно записване

- Тази функция е лесна за регистриране към запазено записване.
- Тази функция може да се използва от менюто DVR.
- При ръчно записване записът се съхранява като звук по подразбиране за телевизора.

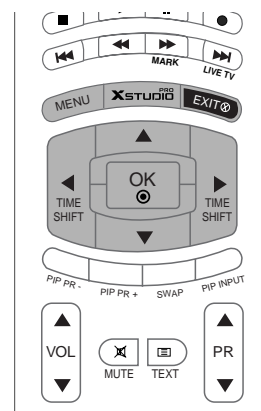

1 Натиснете бутона , за да покажете началното меню. Използвайте бутоните ▲ или ▼ за избор на Manual Rec.(ръчно записване) и след това използвайте бутоните ОК или ►.

2 Екранът на ръчното записване се показва, както е изобразено по-долу. Използвайте бутона ▲▼◀▶ за задаване на входящ сигнал, програма, дата, час, продължителност, честота.

- ▶ входящ сигнал : Изберете източник на входящ сигнал от TV, AV1, AV2, S-Video2, AV3, и AV4.
- ▶ програма : Изберете или текущата програма или сканирана програма.
- ▶ дата : Можете да изберете дата до един месец напред.
- ▶ Час / Продължителност : **Уверете се, че сте задали правилно.**
- ▶ Честота : Изберете измежду веднъж, всеки ден и всяка седмица.

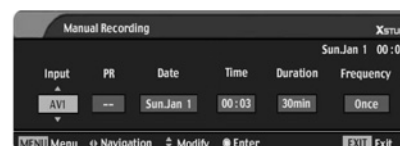
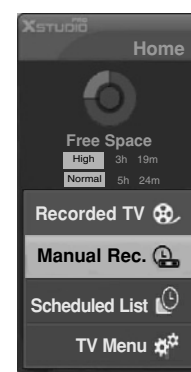

3 След като сте настроили ръчното записване, натиснете бутона ОК.

Scheduled List (Списък планувани)

- Можете да запаметите до 8 програми.
- Тази функция може да се използва от менюто DVR.

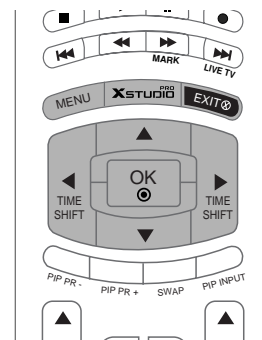

- 1 Натиснете бутона , за да покажете началното меню.
Използвайте бутоните ▲ или ▼ за избор на Scheduled List (списък планувани) и след това използвайте бутоните OK или ►.

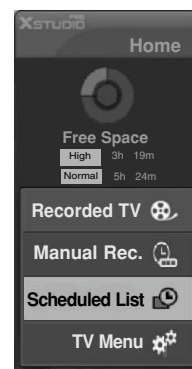

- 2 Екранът на списък планувани се показва, както е показано по долу:
Използвайте бутона ▲▼ , за да изберете записана програма.

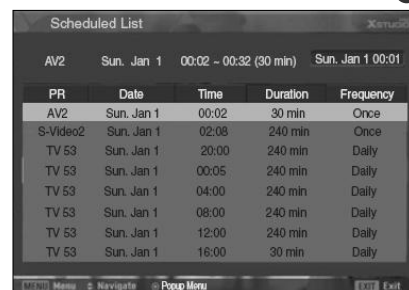

КАЧЕСТВО НА ВИДЕОТО

- Тази функция не може да се използва при записване на програми.

- 1 Натиснете бутон **MENU** (меню), след което бутон ▲ / ▼, за да изберете менюто за **DVR**.
- 2 Натиснете бутона ►, след което натиснете бутона ▲ / ▼, за да изберете **Video Quality** (качество на видеото).
- 3 Натиснете бутона ►, след което натиснете бутона ▲ / ▼, за да изберете **High** (високо) или **Normal** (нормално).
- 4 Натиснете бутон **EXIT**, за да се върнете към телевизионната програма.

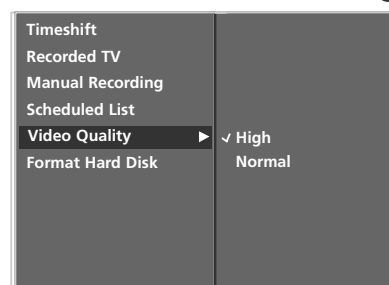

форматирането на твърдия диск

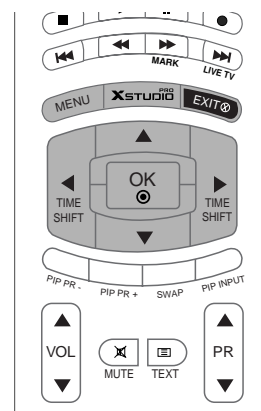

- 1 Натиснете бутон **MENU** (меню), след което бутон ▲ / ▼, за да изберете менюто за **DVR**.
- 2 Натиснете бутон ►, след което натиснете бутон ▲ / ▼, за да изберете форматиране на твърдия диск.
- 3 Натиснете бутон ►, за да стартирате форматирането на твърдия диск.



1

- Ако натиснете бутон ►, се показва това съобщение.

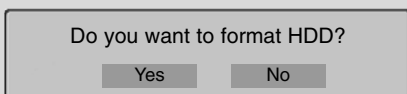

- Ако изберете Yes (Да), се показва това съобщение.

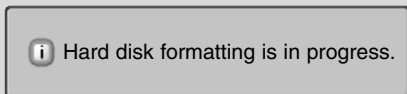

- При завършване се показва това съобщение.

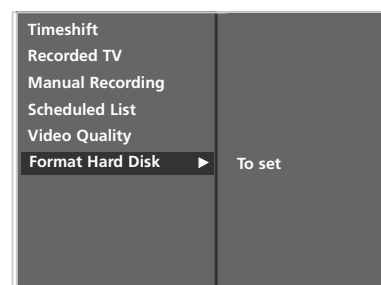
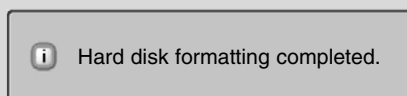

2 3

- 4 Натиснете бутон **EXIT**, за да се върнете към телевизионната програма.

PIP (Картина в картина)

PIP ви дава възможност да гледате на екрана на вашия телевизор едновременно сигнал от 2 различни източника. С игналът от единия източник е представен като голяма картина, а сигналът от втория източник е представен като малка картина в картината.

Тази функция не може да се използва в режим Телетекст. Режимът Twin Picture (двойна картина) разделя екрана на две изображения, което позволява на телевизора по едно и също време да се показват две картини от различни източници. На всеки от източниците е предоставен половин екран. Тази функция не може да се използва при записване или изпълняване.

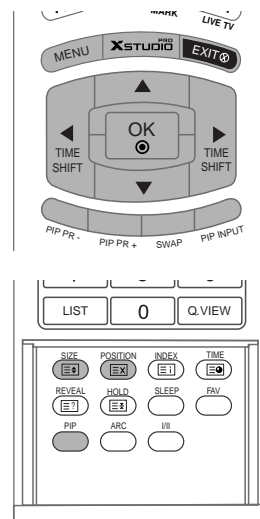

Гледане на PIP

Натиснете бутона **PIP** за достъп до картината в картината. Всяко натискане на PIP променя PIP опциите, както е показано по-долу.

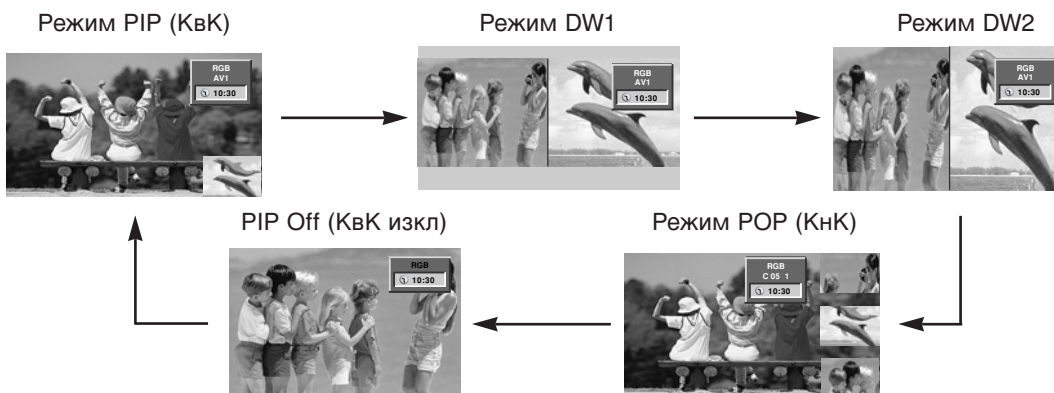

PIP Transparency (само в режим PIP)

- 1 Натиснете бутон **MENU** (меню), след което бутон ▲ / ▼, за да изберете менюто за **PIP/DW**.
- 2 Натиснете бутон ►, след което бутон ▲ / ▼, за да изберете **PIP Transparency**.
- 3 Натиснете бутон ► и след това бутон ◀ / ▶, за да извършите съответното регулиране.
- 4 Натиснете бутон **EXIT**, за да се върнете към телевизионната програма.

Избор на програма за картина в картината

- 1 Натиснете бутона **PIP PR +/-** (Картина в картина Програма +/-), за да изберете програма за вмъкнатата картина.

Избор на източник на входящ сигнал за вмъкнатата картина

- 1 Натиснете бутона **PIP INPUT** (PIP ВХОД), за да изберете източника на входящия сигнал за картина в картината.
 - При всяко натискане на бутона PIP INPUT (ВХОДЯЩ СИГНАЛ ЗА КвК) се показва различен източник на входящия сигнал за вмъкнатата картина, както е показано по-долу.

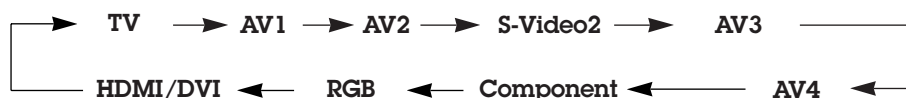

Регулиране на размера на вмъкнатата картина (само в режим PIP)

- 1 Натиснете бутона **SIZE** (РАЗМЕР) и след това бутона ◀ / ▶, за да регулирате размера на вмъкнатата картина.
 - Когато използвате бутона **SIZE** (РАЗМЕР) в режими DW1 и DW2, главната и вмъкнатата картина се регулират едновременно. Когато използвате бутона **SIZE** (РАЗМЕР) в режим PIP, се регулира вмъкнатата картина.



Местене на вмъкнатата картина (само в режим PIP)

- 1 Натиснете бутона **POSITION** (ПОЛОЖЕНИЕ).
 - Натискайте бутона ▲ / ▼ / ◀ / ▶, докато получите желаното положение. Вмъкнатата картина се движи нагоре/надолу или наляво/надясно.



Превключване между главната картина и вмъкнатата картина

- 1 Натиснете бутона **SWAP** (Размяна), за да размените местата на главната картина и вмъкнатата картина.

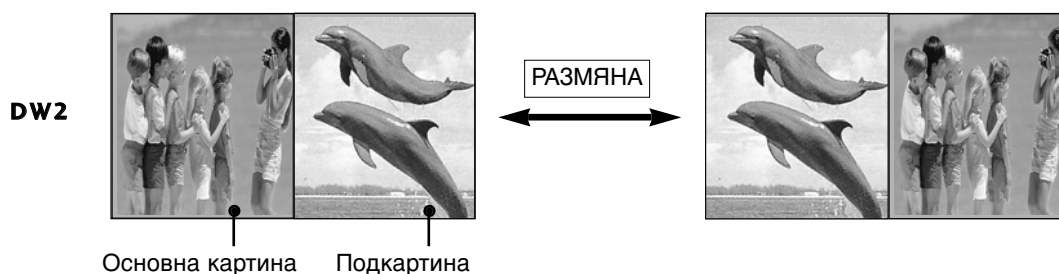
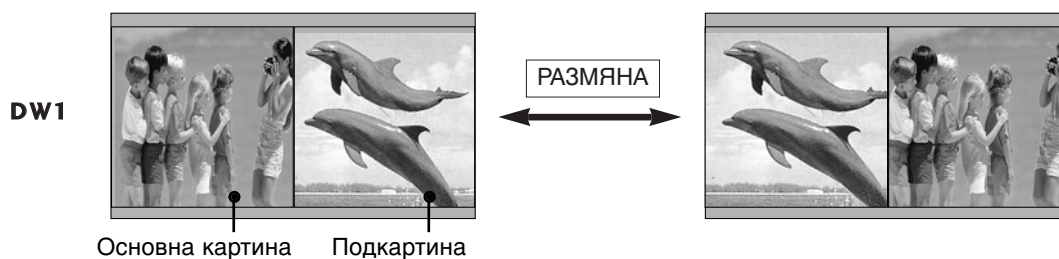
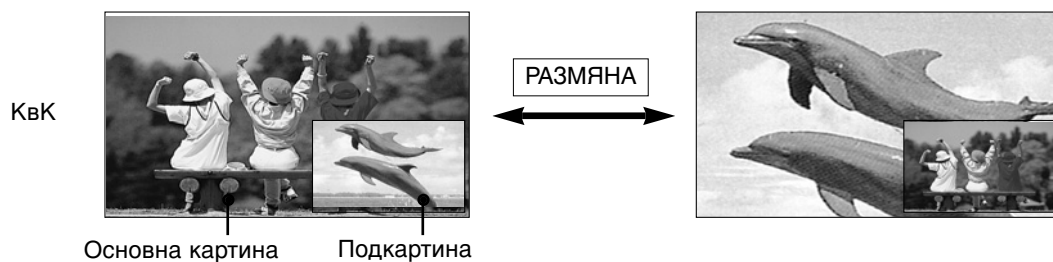

POP (Картина върху картина: Сканиране на програми)

- 1 Използвайте POP за търсене на програма във всички запаметени канали, една по една в 3 POP екрана (като текущият канал остава източник на главната картина). Картините от всички програмирани канали се преглеждат с 3 POP екрана.



СПЕЦИАЛНИ ФУНКЦИИ | Телетекст

- Телетекстът или (TOP текст) е допълнителна функция, така че само телевизор със система за телетекст може да приеме излъчване с телетекст.
- Телетекстът е безплатна услуга, разпространявана от повечето телевизионни канали, която дава най-новата информация за новините, времето, телевизионните програми, цени на акции и много други теми.
- Декодерът за телетекст на този телевизор поддържа системите SIMPLE, TOP и FASTEXT. SIMPLE (стандартен телетекст) се състои от определен брой страници, които се избират, като въведете директно съответния номер на страницата. TOP и FASTEXT са по-съвременни методи, които позволяват бърз и лесен избор на информацията от телетекста.

Избор на език за телетекст (опция)

- 1 Натиснете бутона **MENU** (Меню), а след това бутона **▲ / ▼** за да изберете меню **Special** (Специално).
- 2 Натиснете бутон **▶**, а след това бутон **▲ / ▼**, за да изберете **Language** (Език).
- 3 Натиснете бутона **▶**, а след това използвайте бутона **▶**, за да изберете **Teletext Language** (Език на телетекст).
- 4 Натиснете бутон **▲ / ▼** за да изберете желанния език.
- 5 Натиснете бутон **EXIT**, за да се върнете към телевизионната програма.

! БЕЛЕЖКА

- а. Моля, изберете вашия местен език за телетекста.
- б. Ако не изберете вашия език, телетекстът може да не изглежда правилно на екрана.
- в. Тази функция не е налична за всички страни.

Включване/изключване

- 1 Натиснете бутон **TEXT**, за да включите телетекста. На екрана излиза първата или последната страница.
На заглавния ред на екрана излизат номерата на две страници, името на телевизионния канал, датата и часът. Първият номер на страница указва вашия избор, докато вторият показва номера на текущата страница.
Натиснете бутон **TEXT**, за да изключите телетекста. Появява се предходният режим.

Телетекст SIMPLE (опция)

■ Избор на страница

- 1 С цифровите бутони въведете желания номер на страница, състоящ се от три цифри. Ако при избор натиснете грешна цифра, трябва да допишете трицифрения номер, след което отново да въведете правилния номер на страница.
 - 2 С бутона **PR ▲ / ▼** може да се избере предходната или следващата страница.
-

TOP текст (опция)

- Указателят има четири полета - червено, зелено, жълто и синьо в долната част на екрана. Жълтото поле обозначава следващата група, а синьото - следващия блок.

■ Избор на блок / група/ страница

- 1 Със синия бутон можете да се придвижвате от блок до блок.
 - 2 С жълтия бутон се придвижвате до следващата група с автоматично прехвърляне към следващия блок.
 - 3 Със зеления бутон се придвижвате до следващата страница, ако има такава, с автоматично прехвърляне към следващата група. Може да използвате и бутон **PR ▲**.
 - 4 С червения бутон се връщате към предходен избор. Може да използвате и бутон **PR ▼**.
-

■ Директен избор на страница

- 1 Както и при телетекст режима SIMPLE можете да изберете страница, като въведете трицифрен номер с цифровите бутони в режим TOP.
-

FASTEXT

- Телетекст страниците са кодирани в цвят в долната част на екрана и се избират с натискане на съответния цветен бутон.

■ Избор на страница

- 1 Натиснете бутон  , за да изберете указателя.
 - 2 Можете да избирате страници, указани в цвят на долния ред, с бутони в същия цвят.
 - 3 Както и при телетекст режима SIMPLE можете да изберете страница, като въведете трицифрен номер с цифровите бутони в режим FASTEXT.
 - 4 С бутона **PR ▲ / ▼** може да се избере предходната или следващата страница.
-

Специални функции на телетекста

ПОКАЖИ

Натиснете този бутон, за да извадите скрита информация като решения на гатанки и загадки.

Натиснете го отново, за да махнете информацията от екрана.

ГОЛЕМИНА

Избира двойно по-голям текст.

Натиснете този бутон, за да увеличите горната половина на страницата.

Натиснете този бутон отново, за да увеличите долната половина на страницата.

Натиснете бутона отново, за да се върнете към нормален дисплей.

АКТУАЛИЗИРАЙ

Показва на екрана образ от телевизията, докато чакате за нова страница от телетекста.

Натиснете този бутон, за да прегледате актуализираната страница.

ЗАДРЪЖ

Спира автоматичната смяна на страници при телетекст, състоящ се от 2 или повече подстраници. Обикновено броят на подстраниците и номерът на показваната страница излиза на екрана под часовника. Когато натиснете този бутон, в горния ляв ъгъл на екрана излиза символ "стоп" и се спира автоматичната смяна на страници.

За да продължите отново натиснете този бутон.

TIME

а) Когато гледате телевизионна програма, натиснете този бутон, за да видите часа в горния десен ъгъл на екрана. Натиснете го отново, за да махнете часа.

б) В режим телетекст с този бутон се избира номер на подстраница. Номерът на подстраницата излиза в долната част на екрана. За да задържите или смените подстраницата, натиснете бутон ЧЕРВЕНО/ЗЕЛЕНО или PR ▲ / ▼ бутони. Натиснете отново за да излезете от функцията.

ТЕЛЕВИЗИОННО МЕНЮ

Избор и регулиране на екранни менюта

OSD (Екранният дисплей) на вашия телевизор може да се различава от показаното в това ръководство.

- 1 Натиснете бутон **MENU (меню)**, след което бутон **▲ / ▼**, за да видите всяко меню.
- 2 Натиснете бутон **▶**, след което бутон **▲ / ▼**, за да изберете компонент от менюто.
- 3 Променете настройката в подменюто или падащото меню с бутон **◀ / ▶**.
Можете да минете на меню на по-високо ниво, като натиснете бутона **OK** или **MENU (Меню)**.

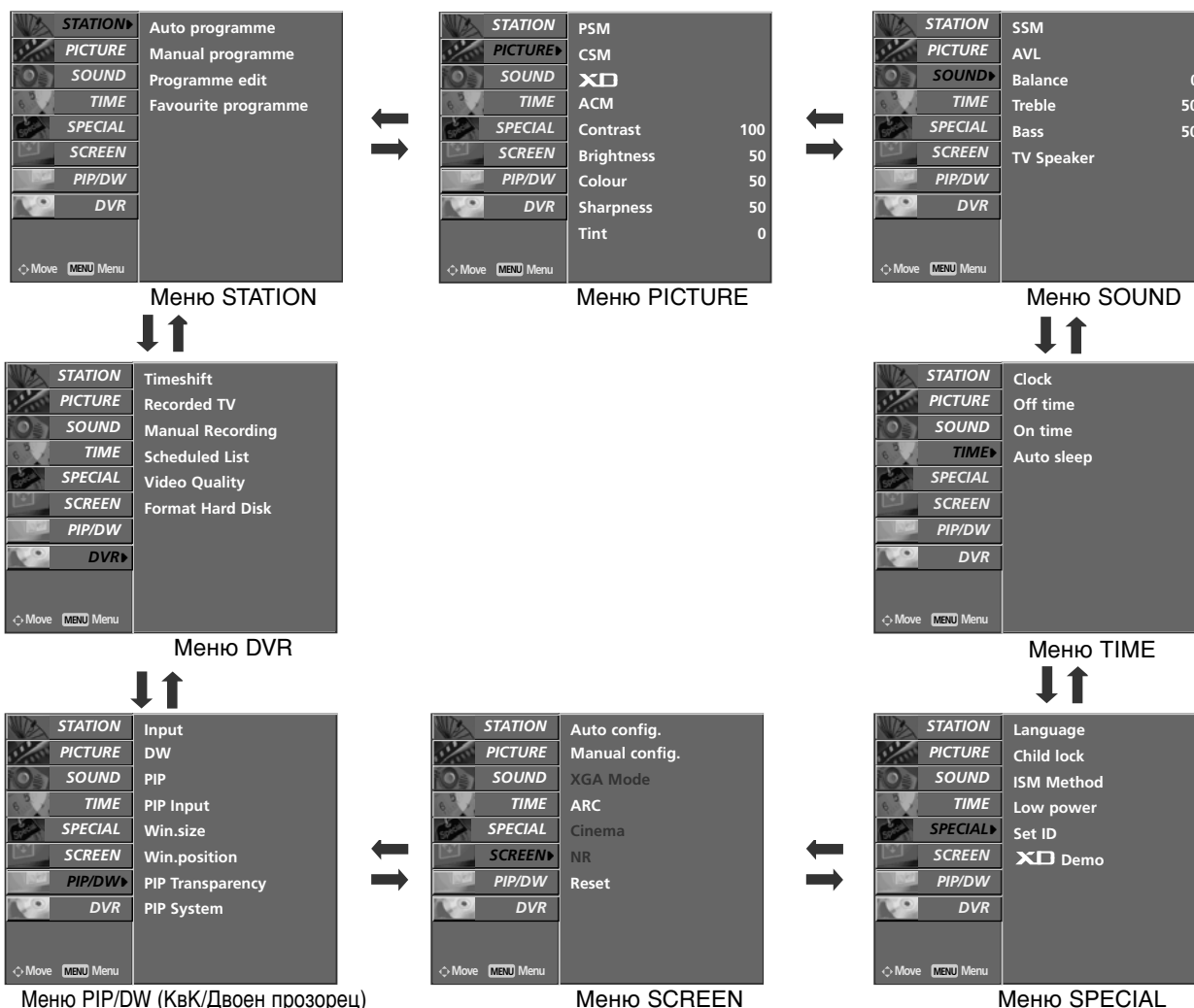

! Бележка

- а. В режим телетекст не излизат менюта.
- б. При изпълняване на записана програма не може да се използва КАНАЛ, меню КвК/Двоен прозорец.

Автоматична настройка на програмите

- По този начин се запаметяват всички приемани канали. Препоръчваме ви при инсталиране на телевизора да използвате автоматичното програмиране.
- Тази функция не може да се използва при записване на програми.

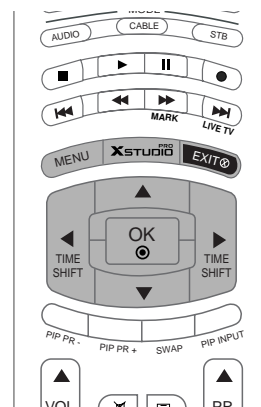

- 1 Натиснете бутон **MENU (меню)**, след което бутон **▲ / ▼**, за да изберете меню **Station (Станция)**.
- 2 Натиснете бутон **▶**, след което бутон **▲ / ▼**, за да изберете **Auto programme** (автоматично програмиране).
- 3 Натиснете бутон **▶**, за да изберете **System (Система)**.
- 4 Натиснете бутон **◀ / ▶**, за да изберете меню за телевизионна система;

- L** : SECAM L/L' (опция)
- BG** : PAL B/G, SECAM B/G (Европа/Източна Европа / Asia / New Zealand / M.East / Africa / Australia)
- I** : PAL I/II (Великобритания/Ирландия / Hong Kong / South Africa)
- DK** : PAL D/K, SECAM D/K (Източна Европа / China / Africa / CIS)
- M** : (USA / Korea / Philippines) (опция)

- 5 Натиснете **▼** бутон, за да изберете **Storage from** (запаметяване от).
- 6 Натиснете бутон **◀ / ▶** (ПРОГРАМА) или цифровите бутони, за да изберете номера на началната програма.
- 7 Натиснете **▼** бутон, за да изберете **Start**.
- 8 Натиснете бутон **▶**, за да стартирате автоматичното програмиране. Всички приемани програми се запаметяват.

! БЕЛЕЖКА

При канали, които излъчват VPS (Video Programme Service - услуга за видеопрограмиране), PDC (Programme Delivery Control - контрол върху предоставянето на програми) и телетекст, се запаметява и името на канала. Ако на канала не се даде име, той получава номер и се запаметява като **C** (V/UHF 01-69) или **S** (Cable 01-47) плюс номера.

- 9 За да преустановите автоматичното програмиране, натиснете бутон **MENU (меню)**. След приключване на автоматичното програмиране, на екрана се появява меню **Programme edit** (промяна на програмата). За промяна на запаметена програма вижте раздел "Промяна на програма".
- 10 Натиснете бутон **EXIT**, за да се върнете към телевизионната програма.

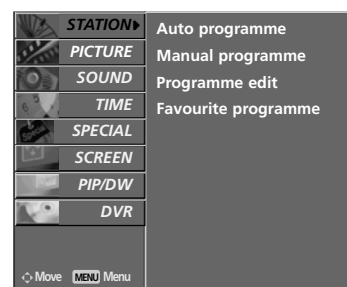

1

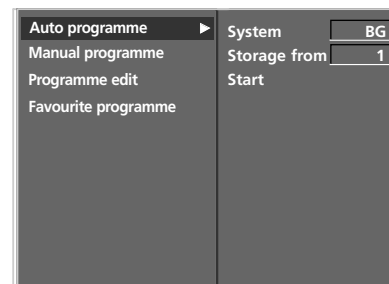

2 3 4 5 6 7

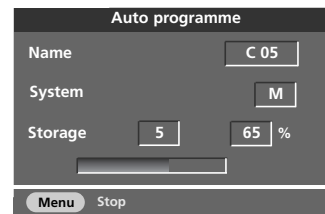

8 9

Ръчна настройка на програмите

- Ръчната настройка ви дава възможност ръчно да настроите и подредите програмите в желаната от вас последователност.
- Тази функция не може да се използва в режим Timeshift On (изместване на времето вкл.).
- Тази функция не може да се използва при записване на програми.

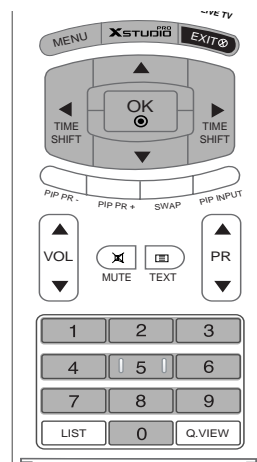

- 1 Натиснете бутон **MENU (меню)**, след което бутон **▲ / ▼**, за да изберете меню **Station (Станция)**.
- 2 Натиснете бутон **▶**, след което бутон **▲ / ▼**, за да изберете **Manual programme (ръчна настройка на програма)**.
- 3 Натиснете бутон **▶** за да изберете **Storage (запамяване)**. Натиснете бутон **◀ / ▶** или цифровите бутони, за да изберете номера на желаната програма.
- 4 Натиснете **▼** бутон, за да изберете **System(система)**.
- 5 Натиснете бутон **◀ / ▶**, за да изберете меню за телевизионна система;
L : SECAM L/L' (опция)
BG : PAL B/G, SECAM B/G (Европа/Източна Европа / Asia / New Zealand / M.East / Africa / Australia)
I : PAL I/II (Великобритания/Ирландия / Hong Kong / South Africa)
DK : PAL D/K, SECAM D/K (Източна Европа / China / Africa / CIS)
M : (USA / Korea / Philippines)(опция)

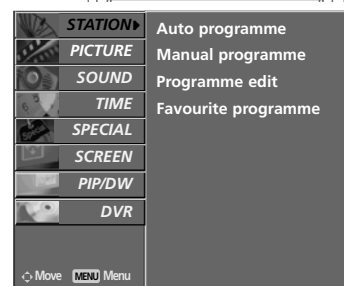

1

- 6 Натиснете **▼** бутон, за да изберете **Band**.
- 7 Натиснете **◀ / ▶** бутон, за да изберете **V/UHF** или **Cable** (Кабелна телевизия)
- 8 Натиснете бутон **▼** бутон, за да изберете **Channel** (канал)
- 9 Можете да изберете номера на желаната програма с бутон **◀ / ▶** или с цифровите бутони. По възможност изберете директно номера на програмата с цифровите бутони.
- 10 Натиснете **▼** бутон, за да изберете **Search (търсене)**.
- 11 Натиснете бутон **◀ / ▶**, за да стартирате търсенето. При намиране на канал търсенето спира.
- 12 Натиснете бутон **OK**, за да го запомните.
- 13 За да запомните друг канал, повторете етапи 3-12.
- 14 Натиснете бутон **EXIT**, за да се върнете към телевизионната програма.

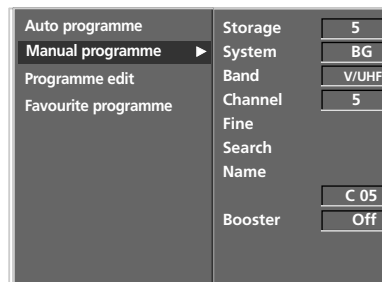

2 3 4 5 6
7 8 9 10 11 12

Фина настройка

- По принцип фината настройка е необходима, ако образът е лош.

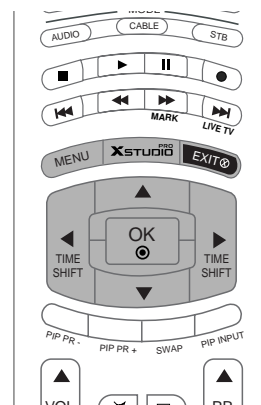

- 1 Натиснете бутон **MENU (меню)**, след което бутон **▲ / ▼**, за да изберете меню **Station** (Станция).
- 2 Натиснете бутон **▶**, след което бутон **▲ / ▼**, за да изберете **Manual programme** (ръчна настройка на програма).
- 3 Натиснете бутон **▶**, след което бутон **▲ / ▼**, за да изберете **Fine**.
- 4 Натиснете бутон **◀ / ▶**, за да направите фина настройка за получаване на най-добра картина и звук.
- 5 Натиснете бутон **OK**, за да го запаметите.
- 6 Натиснете бутон **EXIT**, за да се върнете към телевизионната програма.

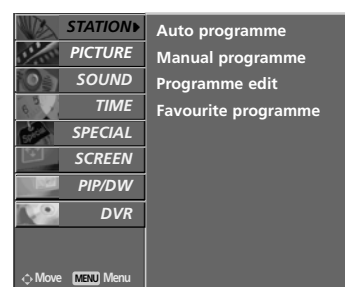

1

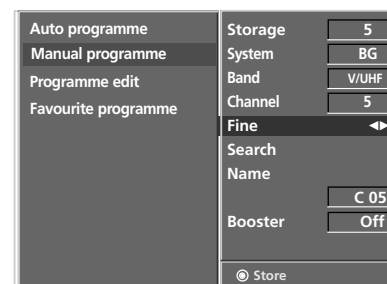

2 3 4 5

Задаване на име на канал

- За всеки номер на програма можете да зададете име на канал от пет символа.

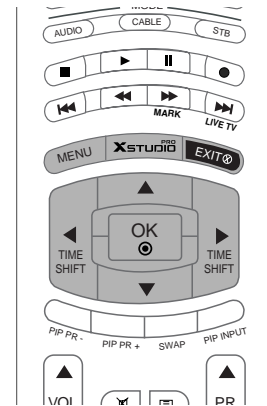

- 1 Натиснете бутон **MENU (меню)**, след което бутон **▲ / ▼**, за да изберете меню **Station (Станция)**.
- 2 Натиснете бутон **▶**, след което бутон **▲ / ▼**, за да изберете **Manual programme** (ръчна настройка на програма).
- 3 Натиснете бутон **▶** за да изберете Name.
- 4 Натиснете бутон **▲**. Можете да използвате празно поле, +, - числата от **0** до **9** и азбучните символи от **A** до **Z**. С бутон **▼** можете да изберете обратната посока.
- 5 Преминете на следваща позиция с бутоните **▶**, след което въведете следващата буква, знак т.н.
- 6 Натиснете бутон **OK**, за да го запомните.
- 7 Натиснете бутон **EXIT**, за да се върнете към телевизионната програма.

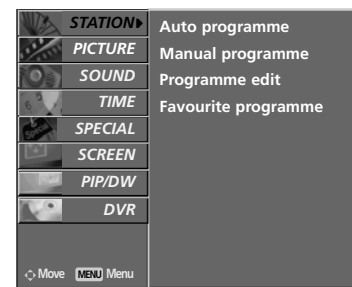

1

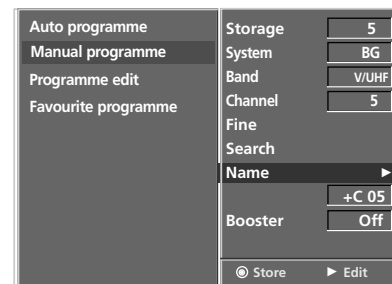

2 3 4 5 6

BOOSTER (опция)

- В някои модели Бустер е опционална функция. Само приемниците с Бустер могат да изпълняват тази функция.
- Ако приемането е лошо в периферната зона на телевизионния сигнал, изберете за Бустер положение Включено. Когато картината е добра, не включвайте Бустер в положение Включено.

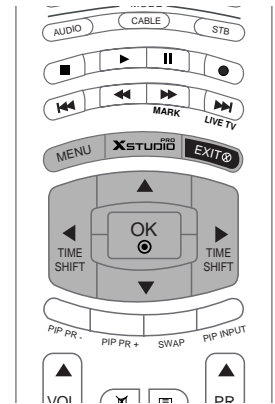

- 1 Натиснете бутон **MENU (меню)**, след което бутон **▲ / ▼**, за да изберете меню **Station** (Станция).
- 2 Натиснете бутон **▶**, след което бутон **▲ / ▼**, за да изберете **Manual programme** (ръчна настройка на програма).
- 3 Натиснете бутон **▶**, след което бутон **▲ / ▼**, за да изберете **Booster**.
- 4 Натиснете бутон **◀ / ▶** за да изберете **On** (Включен) или **Off** (Изключен).
- 5 Натиснете бутон **OK**.
- 6 Натиснете бутон **EXIT**, за да се върнете към телевизионната програма.

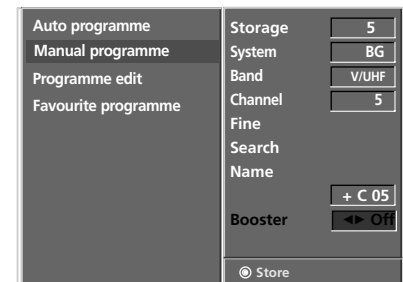
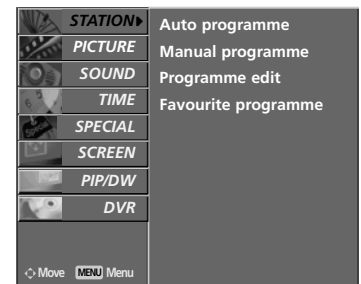

2 3 4 5

Промяна на програма

- Тази функция ви дава възможност да изтриете или пропуснете запаметените програми.
Също така можете да преместите някои канали на други номера или да вмъкнете празна програма на избран номер.
- Тази функция не може да се използва при записване на програми.

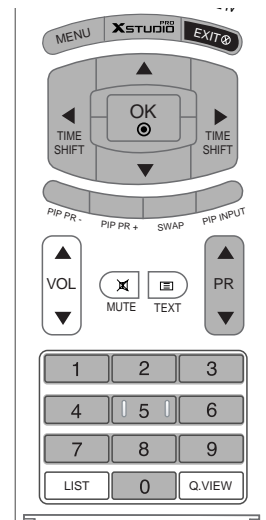

- 1 Натиснете бутон **MENU (меню)**, след което бутон **▲ / ▼**, за да изберете меню **Station (Станция)**.
- 2 Натиснете бутон **▶**, след което бутон **▲ / ▼**, за да изберете **Programme edit** (редактиране на програмата).
- 3 Натиснете бутон **▶**, за да излезе менюто за ръчна настройка на програмите.

■ Изтриване на програма

1. Изберете програмата, която да изтриете, с бутон **▲ / ▼ / ◀ / ▶**.
2. Натиснете два пъти **ЧЕРВЕНИЯ** бутон. Маркираната програма се изтрива, всички останали програми се преместват с една позиция нагоре.

■ Копиране на програма

1. Изберете програмата, която ще се копира, с бутон **▲ / ▼ / ◀ / ▶**.
2. Натиснете **ЗЕЛЕНИЯ** бутон. Останалите програми се преместват с една позиция надолу.

■ Преместване на програма

1. Изберете програмата, която да преместите, с бутон **▲ / ▼ / ◀ / ▶**.
2. Натиснете **ЖЪЛТИЯ** бутон.
3. С бутон **▲ / ▼ / ◀ / ▶** преместете програмата на желанния номер.
4. Натиснете повторно **ЖЪЛТИЯ** бутон, за да освободите тази функция.

■ Пропускане на номер на програма

1. Изберете програмата, която искате да пропуснете, с бутон **▲ / ▼ / ◀ / ▶**.
2. Натиснете **СИНИЯ** бутон. Пропуснатата програма се променя в синьо.
3. Натиснете повторно **СИНИЯ** бутон, за да освободите тази функция.
Когато даден номер се пропуска, това означава, че при нормален режим на гледане на телевизия няма да можете да го избирате с бутон **PR ▲ / ▼**. Ако искате да изберете пропуснатата програма, въведете директно номера на програмата с цифровите бутони или я изберете от менюто за редактиране на програма или програмната схема.

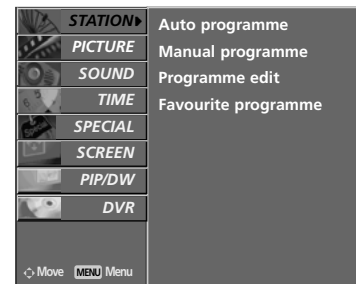

1

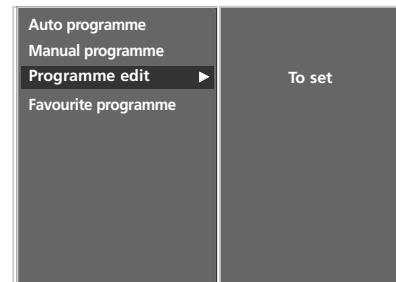

2

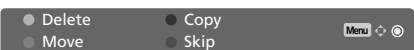
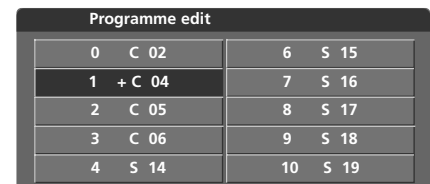

3

- 4 Натиснете бутон **EXIT**, за да се върнете към телевизионната програма.

Предпочитана програма

Тази функция ви дава възможност директно да изберете предпочитаните си програми.

За да изберете запаметени предпочитани програми, натиснете многократно бутон **FAV**.

- 1 Натиснете бутон **MENU (меню)**, след което бутон **▲ / ▼**, за да изберете меню **Station** (Станция).
- 2 Натиснете бутон **▶**, след което бутон **▲ / ▼**, за да изберете **Favourite programme** (предпочитана програма).
- 3 Натиснете бутон **▶** за да изберете **Favourite programme**.
- 4 Натиснете **▲ / ▼** бутон , за да изберете - - - - -.
- 5 Изберете желаната програма с бутон **◀ / ▶** или с цифровите бутони. Номерата под 10 се въвеждат с "0"(или "00") отпред, напр. "05"(или "005") за 5.
- 6 За да запаметите друга програма, повторете стъпки 4-5.
Можете да запаметите до 8 програми.
- 7 Натиснете бутон **OK**.
- 8 Натиснете бутон **EXIT**, за да се върнете към телевизионната програма.

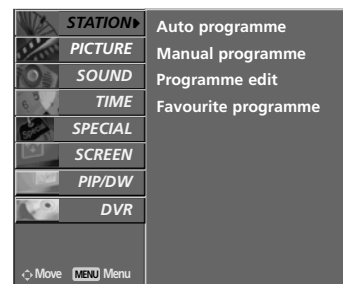
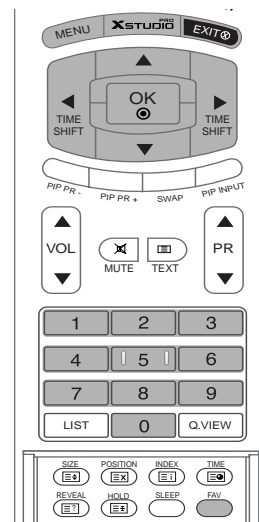

1

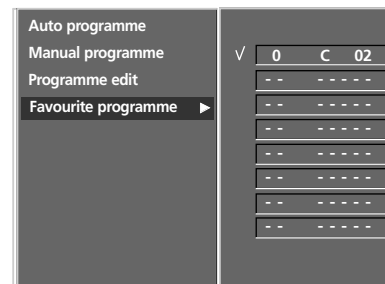

2 3 4 5 6 7

Програмна схема

- Можете да проверите запаметените програми, като извикате програмната схема.

■ Извикване на програмната схема

Натиснете бутон **LIST (списък)**, за да излезе менюто Programme table (**програмна схема**).

На екрана излиза програмната схема.

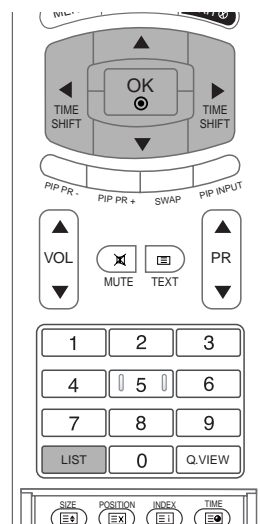

! Бележка

- Може да откриете някои сини програми. Настроени са така, че да се пропускат в режим автоматично програмиране или редактиране.
- Някои програми с изписан номер в програмната схема указват, че нямат име на канала.

■ Избор на програма в програмната схема.

Изберете програма с бутон ▲ / ▼ / ◀ / ▶.

След това натиснете бутон OK.

Телевизорът превключва на избрания програмен номер.

■ Преглеждане на програмната схема

Програмната схема има 10 страници, съдържащи 100 програми.

Страниците се сменят с многократното натискане на бутон

▲ / ▼ / ◀ / ▶.

Натиснете бутон **LIST**, за да се върнете към телевизионната програма.

0	C 02	6	S 15
1	C 04	7	S 16
2	C 05	8	S 17
3	C 06	9	S 18
4	S 14	10	S 19

PSM (Picture Status Memory - Памет за настройката на образа)

- 1 Натиснете бутон **MENU (меню)**, след което бутон **▲ / ▼**, за да изберете меню **Picture (образа)**.
- 2 Натиснете бутон **▶**, след което бутон **▲ / ▼**, за да изберете PSM (памет за състоянието на картината)
- 3 Натиснете бутон **▶** и след това бутоните **▲ / ▼**, за да изберете динамична, стандартна, умерена или потребител.
- 4 Натиснете бутон **EXIT**, за да се върнете към телевизионната програма.

- Изберете предварително зададена стойност от PSM менюто, въз основа на категорията на програмата.
- Когато регулирате **Contrast (Контраст)**, **Brightness (Яркост)**, **Colour (Цвят)**, **Sharpness (Рязкост)**, и **Tint (само за NTSC) ръчно**, PSM автоматично се променя на **User (Потребител)**
- Опциите за картина динамична, стандартна, умерена и потребител са предварително зададени и програмирани за добро качество на картината от производителя и не могат да бъдат променени.

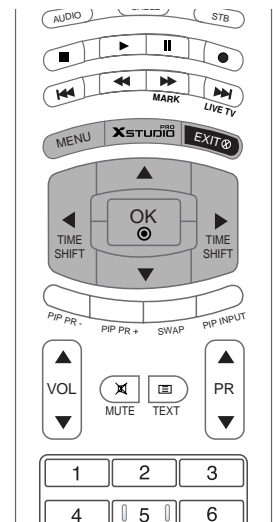

STATION	PSM	
PICTURE ▶	CSM	
SOUND	XD	
TIME	ACM	
SPECIAL	Contrast	100
SCREEN	Brightness	50
PIP/DW	Colour	50
DVR	Sharpness	50
	Tint	0

1

PSM ▶	√ Dynamic
CSM	Standard
XD	Mild
ACM	User
Contrast	100
Brightness	50
Colour	50
Sharpness	50
Tint	0

2 3

CSM (Colour Status Memory – Памет за състояние на цветовете)

- За да нулирате стойностите (възстановите фабричните настройки), изберете опцията **Normal** (Нормални)
- Когато настройвате ръчно температурните опции за цветовете (червено, зелено или синьо), CSM автоматично се променя на **User** (потребител).
- Изберете една от трите автоматични настройки на цвета. Задайте **warm** (топло), за да подсилите топлите цветове, например червено, или **cool** (хладно), за да виждате по-малко наситени цветове, с повече синьо.

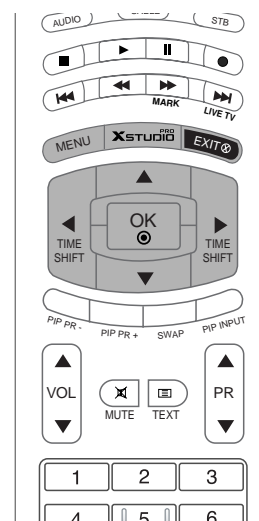

- 1 Натиснете бутон **MENU** (меню), след което бутон **▲ / ▼**, за да изберете меню **Picture** (образа).
- 2 Натиснете бутон **▶**, след което бутон **▲ / ▼**, за да изберете **CSM**.
- 3 Натиснете бутон **▶** и след това бутоните **▲ / ▼**, за да изберете Cool, Normal, Warm, умерена или потребител.
- 4 Натиснете бутон **EXIT**, за да се върнете към телевизионната програма.



1

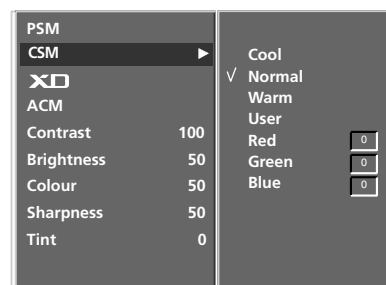

2 3

Ръчно управление на цветовете температура (CSM – опция за потребителя)

- За да регулирате червеното, зеленото или синьото за всякаква температура на цвета, която предпочитате.

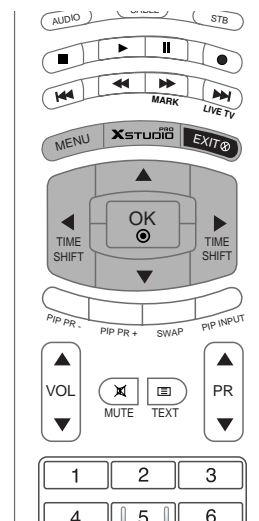

- 1 Натиснете бутон **MENU (меню)**, след което бутон ▲ / ▼, за да изберете меню **Picture** (образа).
- 2 Натиснете бутон ►, след което бутон ▲ / ▼, за да изберете **CSM**.
- 3 Натиснете бутон ►, след което бутон ▲ / ▼, за да изберете **User** (Потребител).
- 4 Натиснете бутон ►, след което бутон ▲ / ▼ / ◀ / ▶, за да направите съответните настройки.
- 5 Натиснете бутон **EXIT**, за да се върнете към телевизионната програма.

STATION	PSM	
PICTURE	CSM	
SOUND	XD	
TIME	ACM	
SPECIAL	Contrast	100
SCREEN	Brightness	50
PIP/DW	Colour	50
DVR	Sharpness	50
	Tint	0

◁ Move MENU Menu

1

PSM		
CSM	Cool	
	Normal	
	Warm	
	✓ User	
	Red	0
	Green	0
	Blue	0
ACM		
Contrast	100	
Brightness	50	
Colour	50	
Sharpness	50	
Tint	0	

2 3 4

XD ФУНКЦИЯ

- XD е уникална технология на LG Electronics за подобряване на образа, която позволява възпроизвеждане на реален HD източник с помощта на сложен цифров алгоритъм за обработка на сигнала.
- Тази функция не може да се използва в режим RGB[PC] или HDMI[PC].
- Когато избирате опции за картината (динамична, стандартна и умерена в меню PICTURE (КАРТИНА), XD автоматично се променя на On (вкл.).

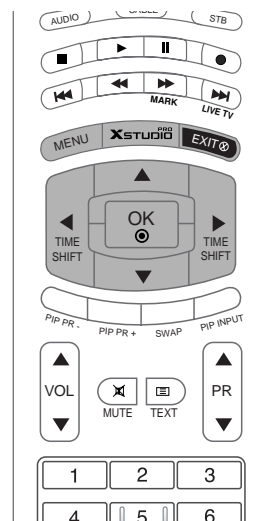

- 1 Натиснете бутон **MENU (меню)**, след което бутон **▲ / ▼**, за да изберете меню **Picture (образа)**.
- 2 Натиснете бутон **▶**, след което бутон **▲ / ▼**, за да изберете **XD**.
- 3 Натиснете бутон **▶**, а след това ползвайте бутон **▲ / ▼**, за да изберете **On (Включен)** или **Off (Изключен)**.
- 4 Натиснете бутон **EXIT**, за да се върнете към телевизионната програма.



1

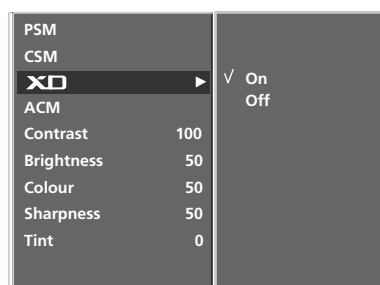

2 3

sRGB Функция

- когато телевизорът е свързан към външно устройство с функция sRGB, тя регулира цветовата разлика, за да показва еднакво изображение на двете устройства.
- Тази функция действа в следните режими: RGB[PC], HDMI[PC].

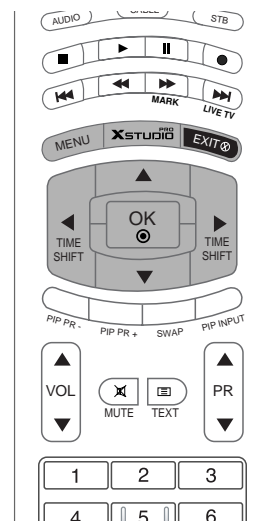

- 1 Натиснете бутон **MENU (меню)**, след което бутон **▲ / ▼**, за да изберете меню **Picture (образа)**.
- 2 Натиснете бутон **▶**, след което бутон **▲ / ▼**, за да изберете **sRGB**.
- 3 Натиснете бутон **▶**, а след това ползвайте бутон **▲ / ▼**, за да изберете **On (Включен)** или **Off (Изключен)**.
- 4 Натиснете бутон **EXIT**, за да се върнете към телевизионната програма.

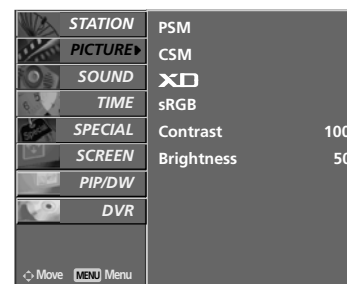

1



2 3

ACM (Active Colour Management, Активно управление на цветовете)

- Регулирайте ACM, за да изберете желаната опция за цвят на кожата.
- Тази функция действа в следните режими: TV, AV1, AV2, S-Video2, AV3, AV4, COMPONENT (КОМПОНЕНТ), RGB[DTV], HDMI[DTV].
- Тази функция не може да се използва в режим XD Off.

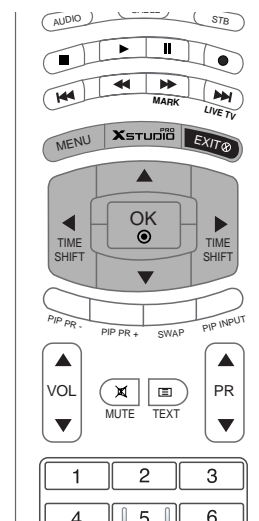

- 1 Натиснете бутон **MENU (меню)**, след което бутон **▲ / ▼**, за да изберете меню **Picture (образа)**.
- 2 Натиснете бутон **▶**, след което бутон **▲ / ▼**, за да изберете **ACM**.
- 3 Натиснете бутон **▶**, след което бутон **◀ / ▶**, за да направите съответните настройки.
- 4 Натиснете бутон **EXIT**, за да се върнете към телевизионната програма.

STATION	PSM
PICTURE▶	CSM
SOUND	XD
TIME	ACM
SPECIAL	Contrast 100
SCREEN	Brightness 50
PIP/DW	Colour 50
DVR	Sharpness 50
	Tint 0

1

PSM	
CSM	
XD	
ACM▶	Fleshtone 0
Contrast 100	Greentone 0
Brightness 50	Bluetone 0
Colour 50	
Sharpness 50	
Tint 0	

2 3

Ръчна настройка на образа

- Можете да регулирате Contrast (Контраст), Brightness (Яркост), Colour (Цвят), Sharpness (Рязкост) и Tint (Оттенък) (само за NTSC) на картината на предпочитаните от вас нива.
- Тази функция не може да се използва в режим RGB[PC] или HDMI[PC]. (colour, sharpness)

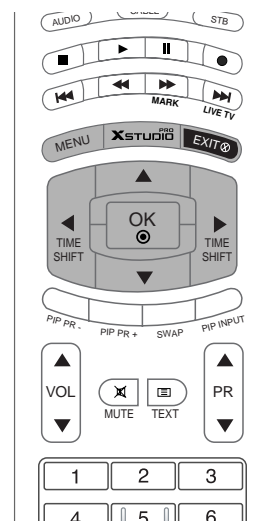

- 1 Натиснете бутон **MENU** (меню), след което бутон ▲ / ▼, за да изберете меню Picture (образа).
- 2 Натиснете бутон ►, а след това бутон ▲ / ▼, за да изберете желаната настройка на образа
- 3 Натиснете бутон ►, след което бутон ◀ / ▶, за да направите съответните настройки.
- 4 Натиснете бутон **EXIT**, за да се върнете към телевизионната програма.

STATION	PSM	
PICTURE	CSM	
SOUND	XD	
TIME	ACM	
SPECIAL	Contrast	100
SCREEN	Brightness	50
PIP/DW	Colour	50
DVR	Sharpness	50
	Tint	0

◀ Move MENU Menu

1

PSM	
CSM	
XD	
ACM	
Contrast	100 ▶
Brightness	50
Colour	50
Sharpness	50
Tint	0

2 3

SSM (Sound Status Memory – памет за настройката на звука)

- SSM (Памет за състоянието на звука) ви дава възможност да се наслаждавате на най-добрия звук без специално регулиране, защото телевизорът настройва съответните опции за звука въз основа на съдържанието на програмата.
- Когато регулирате звуковия еквалайзер ръчно, SSM автоматично превключва на User (Потребител).
- SRS TSXT, Flat (Равен), Music (Музика), Movie (Филм), и Sports (Спорт) са фабрични настройки за добро качество на звука и не могат да бъдат регулирани.

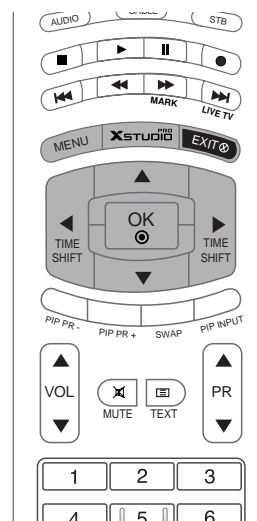

- 1 Натиснете бутон **MENU (меню)**, след което бутон **▲ / ▼**, за да изберете меню **Sound (аудио)**.
- 2 Натиснете бутон **▶**, след което бутон **▲ / ▼**, за да изберете **SSM (Памет за състоянието на звука)**.
- 3 Натиснете бутон **▶**, след което бутон **▲ / ▼**, за да изберете **SRS, TSXT, Flat (Равен), Music (Музика), Movie (Филм), Sports (Спорт)** или **User (Потребител)**.

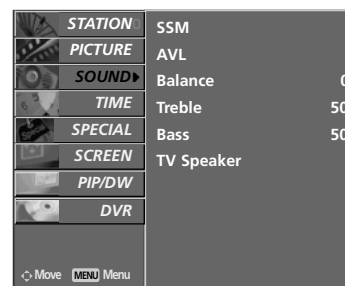

1

- 4 Натиснете бутон **EXIT**, за да се върнете към телевизионната програма.

! Бележка

- a. **SRS** е търговска марка на SRS Labs, Inc.
- b. Технологията TruSurround XT е вградена по лиценз на SRS Labs, Inc.

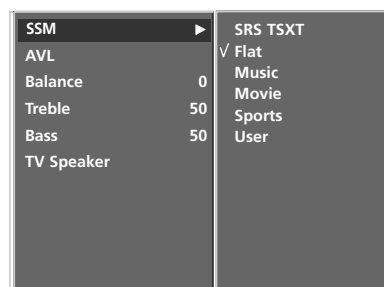

2 3

AVL (Auto Volume Leveler – автоматичен изравнител на силата на звука)

- AVL (Автоматичен изравнител на звука) поддържа автоматично еднаква сила на звука дори и при промяна на програмите.

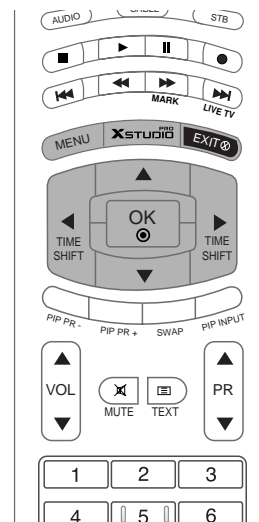

- 1 Натиснете бутон **MENU** (меню), след което бутон ▲ / ▼, за да изберете меню **Sound** (аудио).
- 2 Натиснете бутон ►, след което бутон ▲ / ▼, за да изберете **AVL**.
- 3 Натиснете бутон ►, а след това ползвайте бутон ▲ / ▼, за да изберете **On** (Включен) или **Off** (Изключен).
- 4 Натиснете бутон **EXIT**, за да се върнете към телевизионната програма.

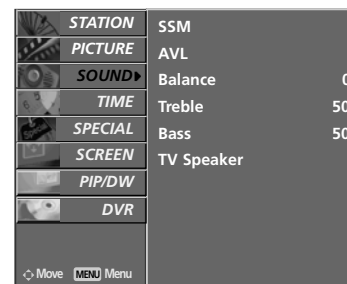

1

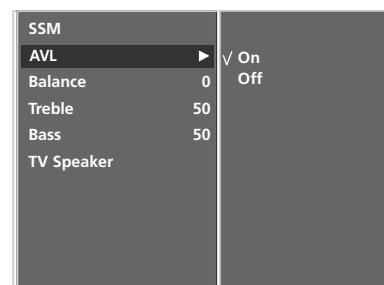

2 3

Настройка на звука

- 1 Натиснете бутон **MENU** (меню), след което бутон ▲ / ▼, за да изберете меню **Sound** (аудио).
- 2 Натиснете бутона ►, след което бутона ▲ / ▼, за да изберете желаната настройка на звука
- 3 Натиснете бутона ► и след това бутона ◀ / ►, за да извършите съответното регулиране.
- 4 Натиснете бутон **EXIT**, за да се върнете към телевизионната програма.

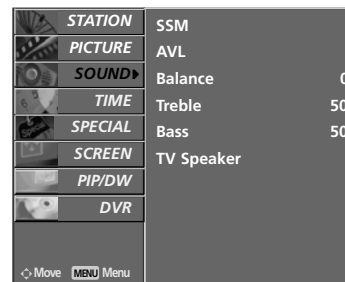
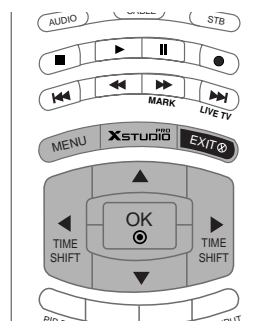

1

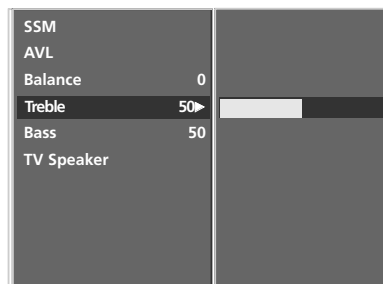

2 3

Високоговорител

Можете да регулирате състоянието на вътрешния високоговорител. В режими AV1, AV2, S-Video2, AV3, AV4, COMPONENT, RGB и HDMI/DVI може да се възпроизвежда звук от вътрешния високоговорител, независимо, че няма видео сигнал.

Ако искате да използвате вашата външна hi-fi стерео система, изключете вътрешните високоговорители на телевизора.

- 1 Натиснете бутон **MENU** (меню), след което бутон ▲ / ▼, за да изберете меню **Sound** (аудио).
- 2 Натиснете бутон ►, след което бутон ▲ / ▼, за да изберете **TV Speaker**.
- 3 Натиснете бутон ►, а след това ползвайте бутона ▲/▼, за да изберете **On** (Включен) или **Off** (Изключен).
- 4 Натиснете бутон **EXIT**, за да се върнете към телевизионната програма.

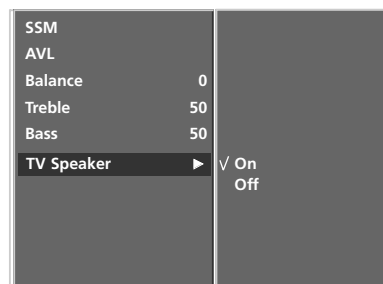
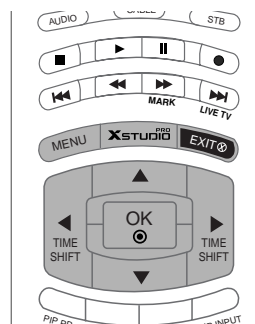

2 3

Стерео/двойно приемане

- Когато се избере програма, след като изчезне номерът на програмата и името на канала, се появява информация за звука на канала.

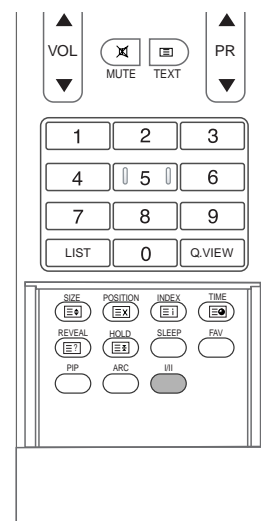

1	Предаване	На екрана
	Моно	MONO
	Стерео	STEREO
	Двойно	DUAL I

2 Избор на моно звук

Ако, при стерео приемане, стерео сигналът е слаб, можете да включите моно като натиснете два пъти бутон **I/II**. При моно приемане се подобрява дълбочината на звука. За да превключите обратно на стерео, натиснете отново бутон **I/II** два пъти.

3 Избор на език при излъчване на два езика

Ако дадена програма се приема на два езика (двоен език), с многократното натискане на бутон можете да включите на **DUAL I** (двоен I), **DUAL II** (двоен II) или **DUAL I+II** (двоен I+II).

- **DUAL I** (двоен I) изпраща главния език на предаването към високоговорителите.
- **DUAL II** (двоен II) изпраща втория език на предаването към високоговорителите.
- **DUAL I+II** изпраща отделен език към всеки високоговорител.

NICAM приемане (опция)

Ако телевизорът ви разполага с приемник за NICAM приемане, може да се получава висококачественият дигитален звук NICAM (Near Instantaneous Companding Audio Multiplex).

В зависимост от вида получено предаване може да се избере изходящия звуков сигнал както следва, като многократно натиснете бутон **I/II**.

-
- 1 Когато получите NICAM моно, можете да изберете NICAM MONO или FM MONO.
 - 2 Когато получите NICAM стерео, можете да изберете NICAM STEREO или FM MONO. Ако стерео сигналът е слаб, включете FM моно.
 - 3 Когато получите двоен NICAM, можете да изберете NICAM DUAL I (двоен NICAM I), NICAM DUAL II (двоен NICAM II), NICAM DUAL I+II (двоен NICAM I+II) или MONO (моно). Когато изберете FM моно, на екрана се появява MONO (моно).
-

Избор на изходящия звуков сигнал

- В режим AV, Component (Компонентно видео), RGB или HDMI/DVI можете да изберете изходящия звук за левия и десния високоговорител.

Натиснете многократно бутон **I/II**, за да изберете изходящия звуков сигнал.

- **L+R**: Аудио сигналът от левия аудиовход се изпраща към левия високоговорител, а аудиосигналът от десния аудио вход се изпраща към десния високоговорител.
- **L+L**: Аудио сигналът от левия аудио вход се изпраща до левия и десния високоговорител.
- **R+R**: Аудио сигналът от десния аудио вход се изпраща до левия и десния високоговорител.

Настройка на часовника

- Ако настройката за текущия час бъде изтрита поради спиране на тока или изключване на телевизора от контакта, настройте отново часовника.

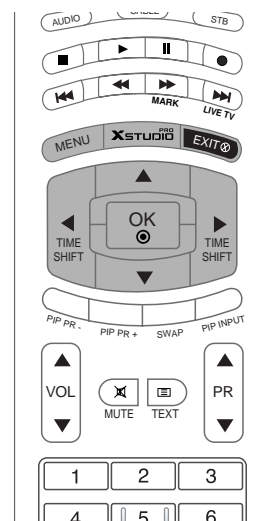

- 1 Натиснете бутон **MENU (меню)**, след което бутон **▲ / ▼**, за да изберете менюто за **Time** (време).
- 2 Натиснете бутон **▶**, след което бутон **▲ / ▼**, за да изберете **Clock**.
- 3 Натиснете бутон **▶**, след което бутон **▲ / ▼**, за да настроите часа.
- 4 Натиснете бутон **▶**, след което бутон **▲ / ▼**, за да настроите минутите.
- 5 Натиснете бутон **EXIT**, за да се върнете към телевизионната програма.

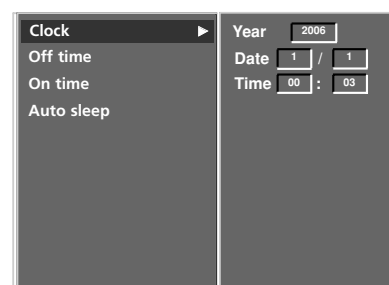
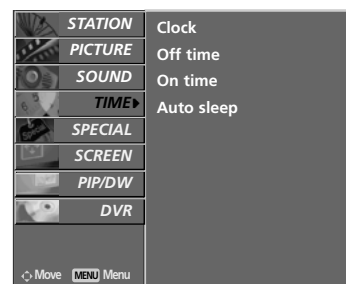

1
2 3 4

Време на включване/изключване

- Функцията за изключване измества функцията за включване, ако двете са настроени за един и същи час.
- Телевизорът трябва да е в режим на готовност, за да може да се активира таймерът за включване.

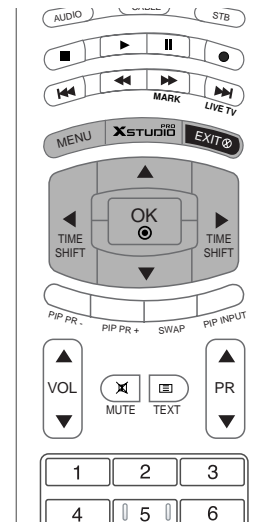

- 1 Натиснете бутон **MENU (меню)**, след което бутон **▲ / ▼**, за да изберете менюто за **Time** (време).
- 2 Натиснете бутон **▶**, след което бутон **▲ / ▼**, за да изберете **Off time** (време на изключване) или **On time** (време на включване)
- 3 Натиснете бутон **▶**, след което бутон **▲ / ▼**, за да изберете **On** (включен).
- 4 Натиснете бутон **▶**, след което бутон **▲ / ▼**, за да настроите часа.
- 5 Натиснете бутон **▶**, след което бутон **▲ / ▼**, за да настроите минутите.
- 6 **Само функция On (включен)**; Натиснете бутон **▶**, след което бутон **▲ / ▼**, за да настроите силата на звука и номера на програмата.
- 7 Натиснете бутон **EXIT**, за да се върнете към телевизионната програма.

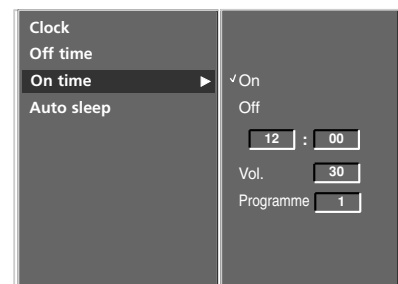
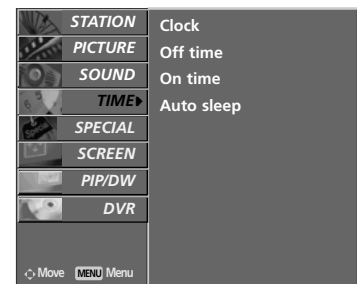

- 1
- 2
- 3
- 4
- 5
- 6

! Бележка

- За да излезете от функцията **On/Off time** (време на включване/изключване), натиснете бутон **▲ / ▼**, за да изберете **Off** (изключен). (step 3)
- Два часа след включване на телевизора чрез функцията за включване, той автоматично се връща в режим над готовност, освен ако не се натисне някой бутон.

Автоматично изключване

Ако телевизорът е настроен да се включи, а няма входящ сигнал, той ще се изключи автоматично след 10 минути.

- 1 Натиснете бутон **MENU (меню)**, след което бутон **▲ / ▼**, за да изберете менюто за **Time** (време).
- 2 Натиснете бутон **▶**, след което бутон **▲ / ▼**, за да изберете **Auto sleep**.
- 3 Натиснете бутон **▶**, след което бутон **▲ / ▼**, за да изберете **On** (включен) или **Off** (изключен).
- 4 Натиснете бутон **EXIT**, за да се върнете към телевизионната програма.

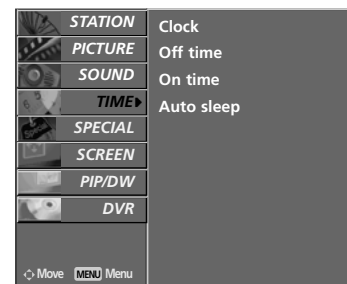
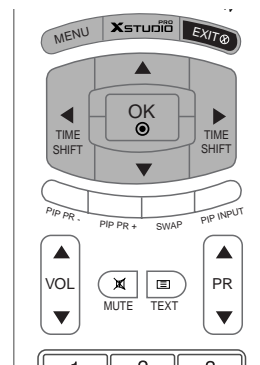

Таймер за “сън”

- Натискайте бутона **SLEEP (Сън)** последователно, за да изберете броя минути. На екрана се появява първо опцията **zz --- Min**, а след това следните варианти за таймера за “сън”: 10, 20, 30, 60, 90, 120, 180 и 240 минути.
- Таймерът започва обратно броене от избрания брой минути.

- 1 За да проверите оставащото време, натиснете бутона **SLEEP (сън)** веднъж.
- 2 За да откажете изключването за сън, натискайте последователно бутона **SLEEP (Сън)**, докато на дисплея се появи **zz --- Min**.
- 3 Когато изключите телевизора, зададеното време за изключване се анулира.

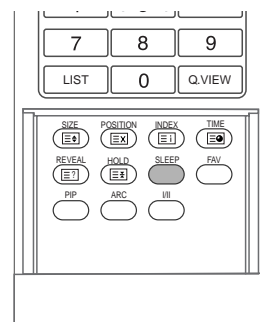

ТЕЛЕВИЗИОННО МЕНЮ | Опции на меню Special (Специални)

Заклучване за деца

- Телевизорът може да се настрои така, че да се задейства само с дистанционното управление.
- Тази функция се използва, за да се предотврати гледане без разрешение.

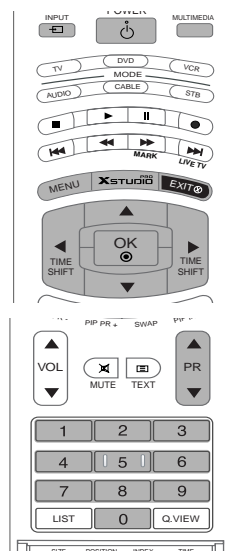

- 1 Натиснете бутон **MENU (меню)**, след което бутон **▲ / ▼**, за да изберете менюто за **Special** (Специално)
- 2 Натиснете бутон **▶**, след което бутон **▲ / ▼**, за да изберете **Child lock** (заклучване за деца).
- 3 Натиснете бутон **▶**, след което бутон **▲ / ▼**, за да изберете **On** (включен) или **Off** (изключен).
- 4 Натиснете бутон **EXIT**, за да се върнете към телевизионната програма.

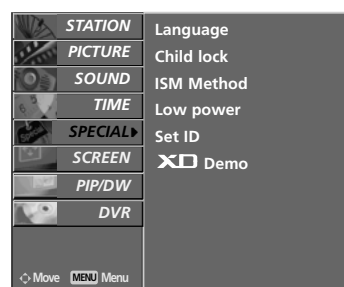

1

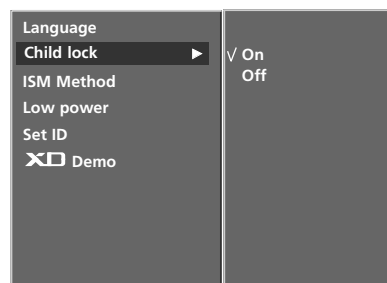

2 3

! Бележка

- Този апарат е програмиран да запамятава коя опция е била зададена последна, дори и ако изключите апарата
- Когато **Child lock** (Заклучване за деца) е на **On** (Вкл.), ако телевизорът се изключи, натиснете бутоните **⏻/I**, **INPUT** (ВХОД), **PR ▲ / ▼** на апарата или бутоните **POWER**, **INPUT**, **MULTIMEDIA**, **PR ▲ / ▼** или цифров бутон на дистанционното управление.
- Когато Child lock (Заклучване за деца) е включено, екрана се появява **i Child lock on**(Заклучване за деца вкл.), ако по време на гледане на телевизия бъде натиснат някой бутон на предния панел.

Метод ISM (Image Sticking Minimization - Свеждане до минимум на постоянни изображения)

- Спряно или неподвижно изображение от компютърна/видео игра, показано на екрана продължително време, може да доведе до поява на "призрачно" изображение, което остава дори след като промените картината. Избягвайте да оставяте неподвижно изображение на екрана за дълъг период от време.
- Тази функция не може да се използва в модели LCD TV.

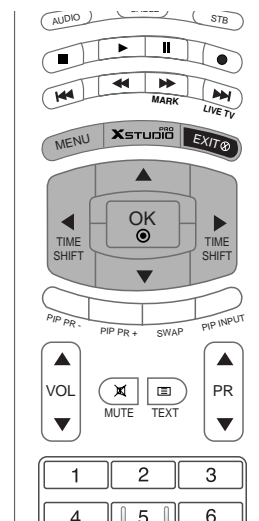

- 1 Натиснете бутон **MENU (меню)**, след което бутон **▲/▼**, за да изберете менюто за **Special (Специално)**.
- 2 Натиснете бутон **▶**, след което бутон **▲ / ▼**, за да изберете **ISM Method (метод на ISM)**.
- 3 Натиснете бутон **▶**, а след това бутон **▲ / ▼**, за да изберете **Normal (Нормално)**, **White wash ("варосване")**, **Orbiter** или **Inversion (Инверсия)**. Ако не е необходимо да настройвате тази функция, задайте **Normal (нормално)**.

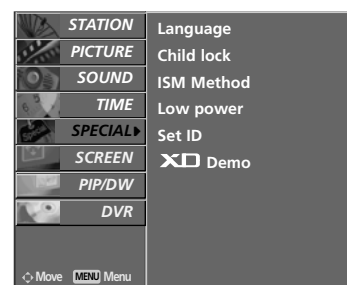

• **White wash ("варосване") :**

Функцията "варосване" премахва трайните изображения от екрана.

Бележка: Възможно е прекалено наситено изображение да не може да се премахне с "Варосване".

• **Orbiter :**

Orbiter ви помага да избегнете "призрачни" изображения. Най-добре е да не се допуска картината да се фиксира на едно място на екрана. За да се избегне задържане на образи на екрана, картината ще се движи на всеки 2 минути.

• **Инверсия :**

Тази функция инвертира цвета на панела на екрана.

Цвета на панела се инвертира автоматично на всеки 30 минути

• **Normal (Нормални) :**

Когато входящият сигнал е постоянно статичен или температурата и висока, нивото на яркост ще се намали автоматично за да се намали "замръзването" на образа.

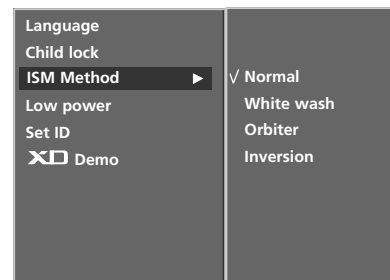

- 4 Натиснете бутон **EXIT**, за да се върнете към телевизионната програма.

LOW POWER(опция)

- Това е функция за намаляване на консумацията на електроенергия от телевизора.
- Тази функция не може да се използва в модели LCD TV.

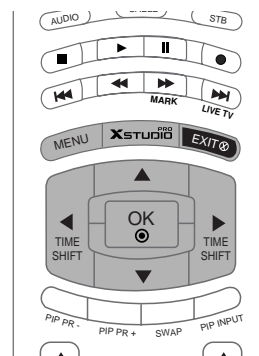

- 1 Натиснете бутон **MENU (меню)**, след което бутон **▲/▼**, за да изберете менюто за **Special**(Специално).
- 2 Натиснете бутон **▶**, след което бутон **▲ / ▼**, за да изберете **Low power**.
- 3 Натиснете бутон **▶**, след което бутон **▲ / ▼**, за да изберете **On** (включен) или **Off** (изключен).
- 4 Натиснете бутон **EXIT**, за да се върнете към телевизионната програма.



1

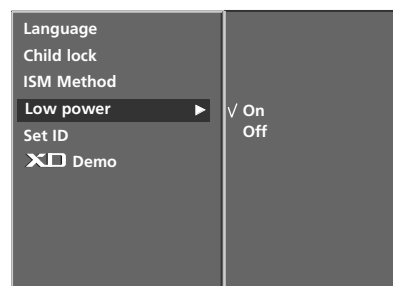

2 3

XD DEMO

- Използвайте, за да видите разликата между включено и изключено положение на XD demo (XD демонстрация).
- Тази функция не може да се използва в режим RGB[PC], HDMI[PC].

- 1 Натиснете бутон **MENU (меню)**, след което бутон **▲ / ▼**, за да изберете менюто за **Special** (Специално).
- 2 Натиснете бутон **▶**, след което бутон **▲ / ▼**, за да изберете **XD Demo**.
- 3 Натиснете бутон **▶**, за да стартирате **XD Demo** (XD демонстрация).
- 4 За да спрете **XD Demo** (XD демонстрация), натиснете бутон **MENU** или **EXIT**.

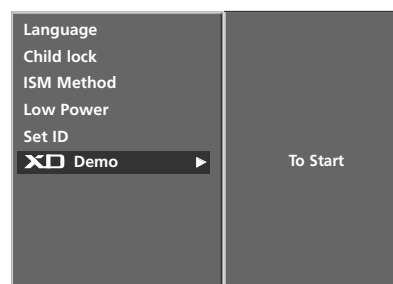

2 3

INDEX (опция)

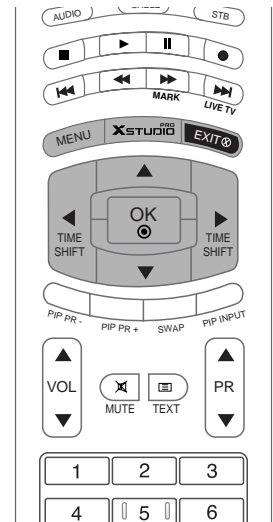

- 1 Натиснете бутон **MENU (меню)**, след което бутон **▲/▼**, за да изберете менюто за **Special**(Специално).
- 2 Натиснете бутон **▶**, след което бутон **▲ / ▼**, за да изберете **Index**.
- 3 Натиснете бутон **▶**, след което бутон **▲ / ▼**, за да изберете **On** (включен) или **Off** (изключен).
- 4 Натиснете бутон **EXIT**, за да се върнете към телевизионната програма.

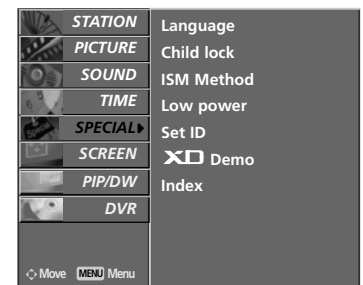

1

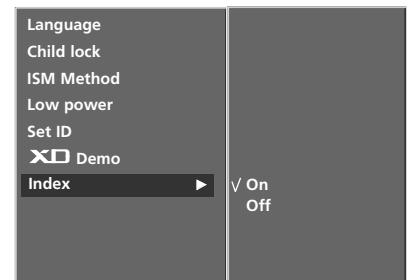

2 3

Автоматично настройване

- Автоматично настройва позицията на образа и намалява трептенето на изображенията.
- След регулиране, ако образът все още не е добър, телевизорът ви функционира нормално, но има нужда от някои допълнителни настройки.
- Не е необходимо функциите на автоматично конфигуриране да се пускат в режим HDMI/DVI.
- Тази функция действа в следните режими: RGB[PC]
- Тази функция е за автоматично настройване на позицията на екрана, часовника и фазата. Докато тече автоматичното конфигуриране, изображението ще бъде нестабилно за няколко секунди.

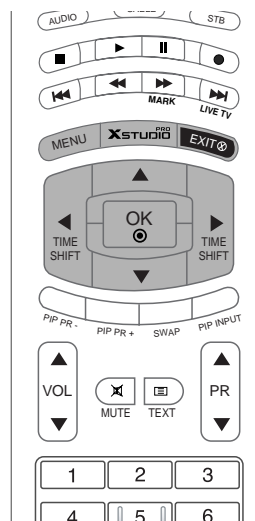

- 1 Натиснете бутон **MENU (меню)**, след което бутон **▲ / ▼**, за да изберете меню **Screen (екран)**.
- 2 Натиснете бутон **▶**, след което бутон **▲ / ▼**, за да изберете **Auto config** (Автоматично конфигуриране).
- 3 Натиснете бутон **▶**, за да стартирате **Auto Config** (Автоматично конфигуриране).
 - Когато **Auto Config**(автоматичното конфигуриране) завърши, на екрана се показва **OK**.
 - Ако позицията на образа все още не е правилна, опитайте отново да направите автоматична настройка.
- 4 Ако образът има нужда от допълнителни настройки след Auto adjustment (автоматична настройка) в RGB (PC - компютър), можете да регулирате с **Manual Config**. (ръчни настройки).
- 5 Натиснете бутон **EXIT**, за да се върнете към телевизионната програма.

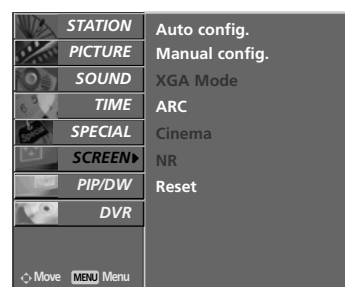

1

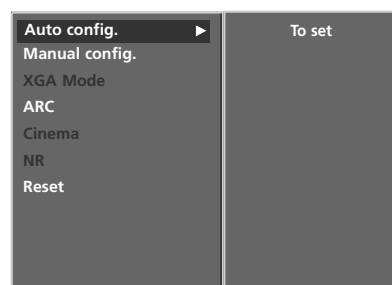

2 3 4

Ръчно конфигуриране

- Ако образът не е достатъчно ясен след автоматичното настройване и особено, ако има трептящи елементи, регулирайте ръчно фазата на образа
- За да промените големината на екрана, настройте Clock (часовник).
- Тази функция действа в следните режими:
само в режим RGB[PC], RGB[DTV], HDMI[DTV], COMPONENT[DTV].
- Не могат да се използват функции Phase (фаза), Clock (часовник) в режими RGB[DTV], HDMI[DTV], COMPONENT[DTV].

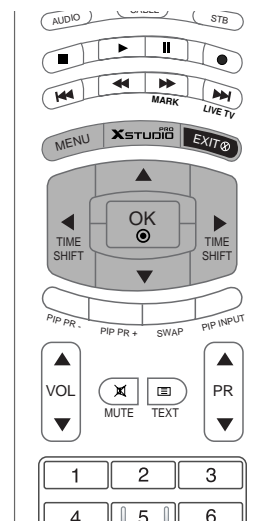

Мини речник

Clock (Честота) С тази функция се намаляват вертикалните черти или линии, които се виждат на фона на екрана. Също така се променя и хоризонталният размер на екрана.

Phase (Фаза) С тази функция се маха хоризонталният шум и се изчистват и правят по-контрастни символите.

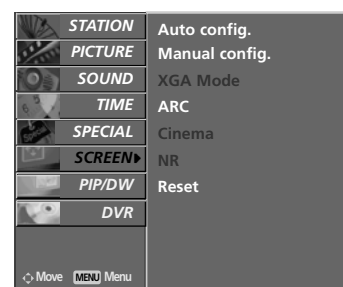

1

- 1 Натиснете бутон **MENU** (меню), след което бутон **▲ / ▼**, за да изберете меню **Screen** (екран).
- 2 Натиснете бутон **▶**, след което бутон **▲ / ▼**, за да изберете **Manual config.**.
- 3 Натиснете бутон **▶**, след което бутон **▲ / ▼**, за да изберете **Phase** (Фаза), **Clock** (Честота), **H-position** (Хоризонтално положение) или **V-Position** (Вертикално положение).
- 4 Натиснете бутон **◀ / ▶**, за да извършите желаните настройки, които ще бъдат запазени към User (потребител).
- 5 Натиснете бутон **EXIT**, за да се върнете към телевизионната програма.

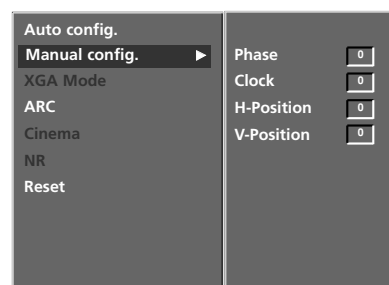

2 3 4

Избор на широкоекранен XGA/VGA режим

- За да виждате нормален образ, разделителната способност при RGB режим и избора на VGA/XGA режим трябва да съвпадат.
- При някои модели не се предлага избиране на режим VGA.
- Тази функция действа в следните режими: RGB[PC] (компютър)

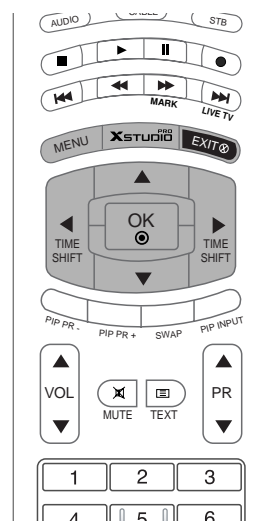

- 1 Натиснете бутон **MENU (меню)**, след което бутон **▲ / ▼**, за да изберете меню **Screen (екран)**.
- 2 Натиснете бутон **▶**, след което бутон **▲ / ▼**, за да изберете режим XGA (или режим VGA).
- 3 Натиснете бутон **▶** след това бутон **▲ / ▼**, за да изберете желаната разделителна способност за XGA/VGA.
- 4 Натиснете бутон **EXIT**, за да се върнете към телевизионната програма.

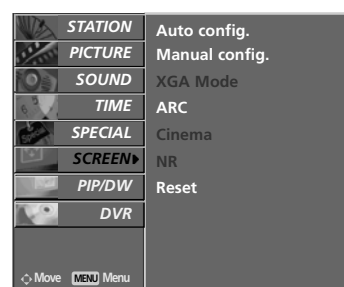

1

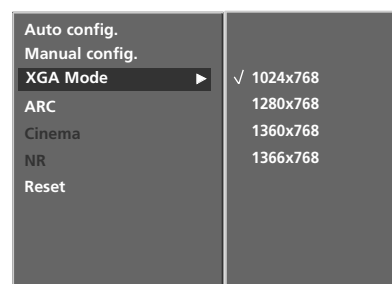

2 3

Задаване на формат на картината

- Можете да гледате телевизия в различни формати на изображението; **Spectacle** (Спектакъл), **Full** (Пълнен), **Original** (Оригинал), **4:3**, **16:9**(широк екран), **14:9**, **Zoom**.(Мащабиране1)
- Ако продължително време на екрана се показва фиксирано изображение, то може да се отпечата на екрана и да остане видимо.
- Можете да избирате само **4:3**, **16:9** (Широк екран) режими RGB[PC], HDMI[PC].
- Можете да избирате само **4:3**, **16:9** (Широк екран) и **Zoom** режими RGB[DTV], HDMI[DTV], Component[DTV].
- Можете да избирате само **Spectacle** (Спектакъл), **Full** (Пълнен), **4:3**, **16:9**(широк екран), **14:9**, **Zoom**.(Мащабиране1) режими Component [480i/576i].
- Това може да доведе до неудобство при режим "пълнен". Тогава сменете на друг режим.
- Можете да регулирате пропорцията на увеличението с бутон **▲ / ▼**.
- Тази функция действа при следните видове сигнал.

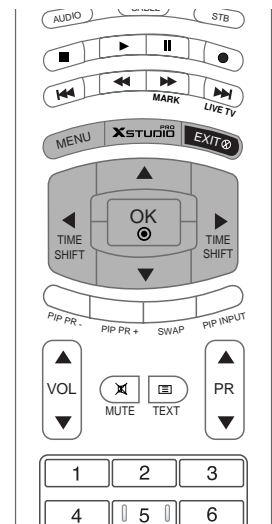

- 1** Натиснете бутон **MENU (меню)**, след което бутон **▲ / ▼**, за да изберете меню **Screen** (екран).
- 2** Натиснете бутон **▶**, след което бутон **▲/▼**, за да изберете **ARC**.
- 3** Натиснете бутон **▶**, след което бутон **▲ / ▼**, за да изберете **Spectacle** (Спектакъл), **Full** (Пълнен), **Original** (Оригинал), **4:3**, **16:9**(широк екран), **14:9**, **Zoom**.

- **Spectacle** (Спектакъл)

Когато вашият телевизор приеме широкоекранния сигнал, той ще ви направлява да настроите образа хоризонтално, в нелинейна пропорция, за да запълни целия екран.

- **Full** (Пълнен)

Когато вашият телевизор приеме широкоекранния сигнал, той ще ви направлява да настроите образа хоризонтално или вертикално в линейна пропорция, за да запълни целия екран. (Тази функция не действа при NTSC сигнал.)

- **Original** (Оригинал)

Когато вашият телевизор приеме широкоекранния сигнал, той автоматично ще превключи на формата на изпращания образ.

- **4:3**

С този избор ще можете да гледате образ в оригиналното съотношение 4:3, със сиви ивици отляво и отдясно.

- **16:9**(широк екран)

Този избор води до хоризонтално регулиране на образа, в линейно съотношение, до запълване на целия екран (полезно е при гледане на DVD във формат 4:3).

- **14:9**

В режим 14:9 можете да гледате образ 14:9 и стандартни телевизионни програми. Екран 14:9 се гледа така, че екран 4:3 е увеличен нагоре/надолу и наляво/надясно.

- **Zoom** (Мащабиране)

С този избор ще можете да гледате образа без изменение и със запълване на екрана. Въпреки това горната и долната част от образа ще бъдат отрязани.

- 4** Натиснете бутон **EXIT**, за да се върнете към телевизионната програма.



1

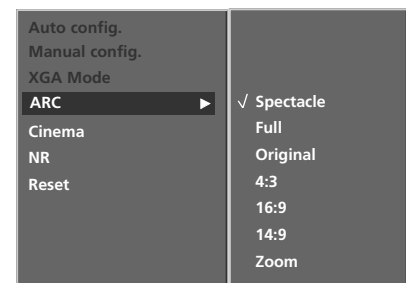

2 3

Cinema (Кино)

- Когато гледате филм, тази функция регулира телевизора за най-добър вид на картината.
- Тази функция действа в следните режими: TV, AV1, AV2, S-VIDEO2, AV3, AV4 или COMPONENT (КОМПОНЕНТ) (480i/576i).

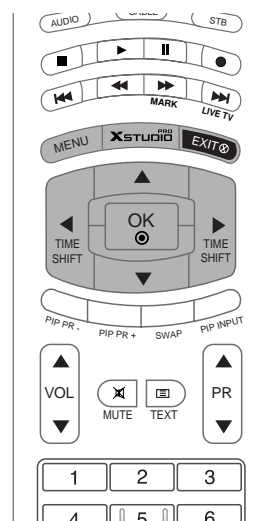

- 1 Натиснете бутон **MENU (меню)**, след което бутон **▲ / ▼**, за да изберете меню **Screen (екран)**.
- 2 Натиснете бутон **▶**, след което бутон **▲ / ▼**, за да изберете **Cinema**.
- 3 Натиснете бутон **▶**, след което бутон **▲ / ▼**, за да изберете **On (включен)** или **Off (изключен)**.
- 4 Натиснете бутон **EXIT**, за да се върнете към телевизионната програма.

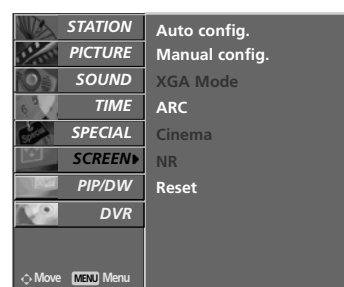

1

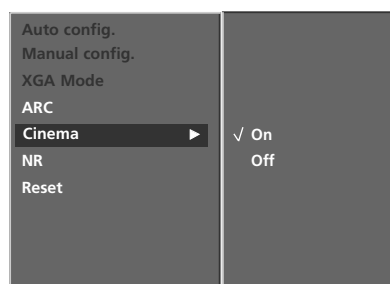

2 3

NR (Noise Reduction, Намаляване на шума)

- Можете да изберете 3D NR или MPEG NR, за да намалите смущенията в картината, които могат да се появят при гледане на телевизия .
- Тази функция не е достъпна в режим RGB[PC] и HDMI[PC].
- 3D NR не е достъпно в режим RGB, HDMI и Component[DTV].

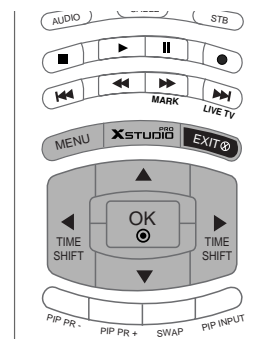

- 1 Натиснете бутон **MENU (меню)**, след което бутон **▲ / ▼**, за да изберете меню **Screen** (екран).
- 2 Натиснете бутон **▶**, след което бутон **▲ / ▼**, за да изберете **NR**
- 3 Натиснете бутон **▶**, след което бутон **▲ / ▼**, за да изберете **3D NR** или **MPEG NR**
- 4 Натиснете бутон **◀ / ▶**, за да направите съответните настройки.
- 5 Натиснете бутон **EXIT**, за да се върнете към телевизионната програма.

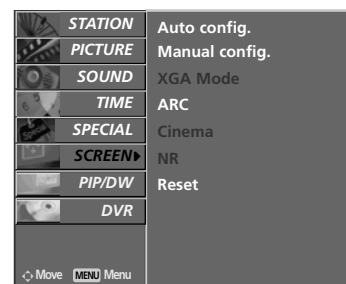

1

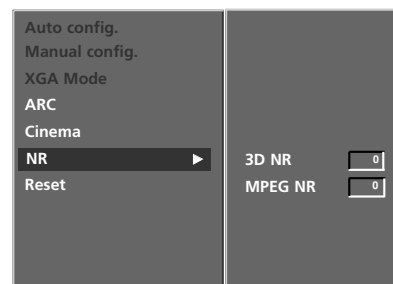

2 3 4

Нулиране (Възстановяване на оригиналните фабрични стойности)

- Тази функция е активна при всеки режим.
- За да нулирате зададената стойност.

- 1 Натиснете бутон **MENU (меню)**, след което бутон **▲ / ▼**, за да изберете меню **Screen** (екран).
- 2 Натиснете бутон **▶**, след което бутон **▲ / ▼**, за да изберете **Reset** (възстановяване на настройките).
- 3 Натиснете бутон **▶**.
 - Можете да нулирате Phase, Clock, H-Position, V-Position, Position, Win. size, Win. position, PIP Transparency и големина на втората картина при две картини.

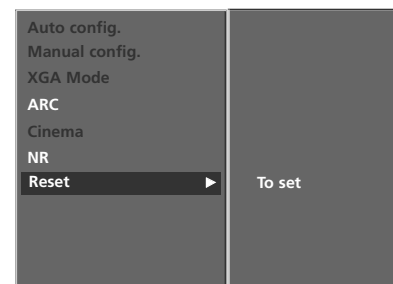
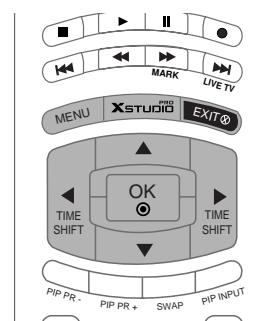

2 3

ПРИЛОЖЕНИЕ

Програмиране на дистанционното управление

Дистанционното управление е универсално дистанционно управление за различни марки. То може да се програмира за управляване на повечето устройства с дистанционно управление на други производители.

Имайте предвид, че дистанционното управление може да не управлява всички модели от други марки.

Програмиране на код в дистанционен режим

- 1** Пробвайте вашето дистанционно управление.
За да разберете дали вашето дистанционно управление може да управлява устройството без програмиране, включете устройството - например видеокасетофон - и натиснете бутона за съответния режим **MODE** (например **DVD** или **VCR** (видеокасетофон)) на дистанционното управление, като го държите насочено към устройството. Пробвайте бутоните **POWER** (ЗАХРАНВАНЕ) и **PR +/-**, за да видите дали устройството реагира, както трябва. Ако не реагира, дистанционното управление трябва да се програмира, за да може да управлява устройството.
- 2** Включете устройството, което трябва да се програмира, а след това натиснете бутона за съответния режим (например **DVD** или **VCR** (видеокасетофон)) на дистанционното управление. Бутонът на дистанционното за съответното устройство светва.
- 3** Натиснете едновременно бутоните **MENU** и **MUTE**. Дистанционното управление е готово за програмиране на кода.
- 4** Въведете кода с цифровите бутони на дистанционното управление.
Кодовете за програмиране на съответните устройства могат да бъдат намерени на следващите страници. Още веднъж - ако кодът е правилен, устройството ще се изключи.
- 5** Натиснете бутона **MENU** за запаметяване на кода.
Пробвайте функциите на дистанционното управление, за да видите дали устройството реагира както трябва. Ако не реагира както трябва, повторете всичко от стъпка 2 нататък.

ПРИЛОЖЕНИЕ

Кодове за програмиране

Видеокасетофони

Марка	Кодове	Марка	Кодове	Марка	Кодове
AIWA	034	MAGNAVOX	031 033 034 041	SAMSUNG	032 040 102 104
AKAI	016 043 046 124 125 146		067 068		105 107 109 112
AMPRO	072	MARANTZ	012 031 033 067 069		113 115 120 122 125
ANAM	031 033 103	MARTA	101	SANSUI	022 043 048 135
AUDIO DYNAMICS	012 023 039 043	MATSUI	027 030	SANYO	003 007 010 014
BROKSONIC	035 037 129	MEI	031 033		102 134
CANON	028 031 033	MEMOREX	003 010 014 031 033 034 053 072 101 102 134 139	SCOTT	017 037 112 129 131
CAPEHART	108			SEARS	003 008 009 010 013 014 017 020 031 042 073 081 101
CRAIG	003 040 135	MGA	045 046 059	SHARP	031 054 149
CURTIS MATHES	031 033 041	MINOLTA	013 020	SHINTOM	024
DAEWOO	005 007 010 064 065 108 110 111 112 116 117 119	MITSUBISHI	013 020 045 046 049 051 059 061 151	SONY	003 009 031 052 056 057 058 076 077 078 149
DAYTRON	108	MTC	034 040	SOUNDESIGN	034
DBX	012 023 039 043	MULTITECH	024 034	STS	013
DYNATECH	034 053	NEC	012 023 039 043 048	SYLVANIA	031 033 034 059 067
ELECTROHOME	059	NORDMENDE	043	SYMPHONIC	034
EMERSON	006 017 025 027 029 031 034 035 036 037 046 101 129 131 138 153	OPTONICA	053 054	TANDY	010 034
FISHER	003 008 009 010	PANASONIC	066 070 074 083 133 140 145	TATUNG	039 043
FUNAI	034	PENTAX	013 020 031 033 063	TEAC	034 039 043
GE	031 033 063 072 107 109 144 147	PHILCO	031 034 067	TECHNICS	031 033 070
GO VIDEO	132 136	PHILIPS	031 033 034 054 067 071 101	TEKNIKA	019 031 033 034 101
HARMAN KARDON	012 045	PILOT	101	THOMAS	034
HITACHI	004 018 026 034 043 063 137 150	PIONEER	013 021 048	TMK	006
INSTANTREPLAY	031 033	PORTLAND	108	TOSHIBA	008 013 042 047 059 082 112 131
JCL	031 033	PULSAR	072	TOTEVISION	040 101
JCPENNY	012 013 015 033 040 066 101	QUARTZ	011 014	UNITECH	040
JENSEN	043	QUASAR	033 066 075 145	VECTOR RESEARCH	012
JVC	012 031 033 043 048 050 055 060 130 150 152	RCA	013 020 033 034 040 041 062 063 107 109 140 144 145 147	VICTOR	048
KENWOOD	014 034 039 043 047 048	REALISTIC	003 008 010 014 031 033 034 040 053 054 101	VIDEO CONCEPTS	012 034 046
LG (GOLDSTAR)	001 012 013 020 101 106 114 123			VIDEOSONIC	040
LLOYD	034	RICO	058	WARDS	003 013 017 024 031 033 034 040 053 054 131
LXI	003 009 013 014 017 034 101 106	RUNCO	148	YAMAHA	012 034 039 043
MAGIN	040	SALORA	014	ZENITH	034 048 056 058 072 080 101

CATV

Марка	Кодове	Марка	Кодове	Марка	Кодове
ABC	003 004 039 042 046 052 053	LG (GOLDSTAR)	001 106 101 005	SHERITECH	022
AJIN	112	M-NET	037	SIGNAL	030
ANTRONIK	014	MACOM	033	SIGNATURE	052
ARCHER	005 007 014 024	MAGNAVOX	010 012 064 079	SL MARX	030
CABLE STAR	026	MEMOREX	100	SPRUCER	047 078
CENTURION	092	MOVIE TIME	028 032	STARCOM	002 004 008 009
CENTURY	007	NSC	015 028 038 071 073	STARGATE	008 030
CITIZEN	007	OAK	016 031 037 053	TADIRAN	030
COLOUR VOICE	065 090	PANASONIC	044 047	TAEKWANG	110
COMBANO	080 081	PARAGON	100	TAIHAN	105
COMTRONICS	019 030	PHILIPS	006 012 013 020 065 085 090	TANDY	017
DIAMOND	023	PIONEER	034 051 052 063 076	TEXSCAN	029
EAGLE	020 030 040	POST NEWS WEEK	016	TOCOM	039 040 056
EASTERN	057 062 066	PRUCER	059	TOSHIBA	100
ELECTRICORD	032	PTS	011 048 071 072 073 074	UNIKA	007 014 024
GE	072	PULSAR	100	UNITED CABLE	004 053
GEMINI	008 022 025 054	RCA	047	UNIVERSAL	005 007 014 024 026 027 032 035
GI	052 074	REGAL	049 050	VIEWSTAR	012 015 018 086 087 088 089
GOLDEN CHANNEL	030	REGENCY	057	ZENITH	100 114 060 093
HAMLIN	049 050 055	REMBRANT	025		
HITACHI	052 055	SAMSUNG	102 107 030 068		
HOSPITALITY	070 077	SCIENTIFIC ATLANTA	003 011 041 042 043 045 046		
JERROLD	002 003 004 008 009 010 052 069 074				

ПРИЛОЖЕНИЕ

Кодове за програмиране

HDSTB

Марка	Кодове	Марка	Кодове	Марка	Кодове
ALPHASTAR DSR	123	HOUSTON TRACKER	033 037 039 051	PROSAT	072
AMPLICA	050		057 104	RCA	066 106
BIRDVIEW	051 126 129	HUGHES	068	REALISTIC	043 074
CHANNEL MASTER	013 014 015 018 036 055	JANIEL	060 147	SAMSUNG	123
CHAPARRAL	008 009 012 077	JERROLD	061	SATELLITE SERVICE CO	028 035 047 057 085
CITOH	054	KATHREIN	108	SCIENTIFIC ATLANTA	032 138
CURTIS MATHES	050 145	LEGEND	057	SONY	103
DRAKE	005 006 007 010 011 052 112 116 141	LG	001	STARCAST	041
DX ANTENNA	024 046 056 076	LUTRON	132	SUPER GUIDE	020 124 125
ECHOSTAR	038 040 057 058 093 094 095 096 097 098 099 100 122	LUXOR	062 144	TEECOM	023 026 075 087 088 090 107 130 137
ELECTRO HOME	089	MACOM	010 059 063 064 065	TOSHIBA	002 127
EUROPLUS	114	MEMOREX	057	UNIDEN	016 025 042 043 044 045 048 049 078 079 080 086 101 135 136
FUJITSU	017 021 022 027 133 134	NEXTWAVE	028 124 125	VIEWSTAR	115
GENERAL INSTRUMENT	003 004 016 029 031 059 101	NORSAT	069 070	WINEGARD	128 146
HITACHI	139 140	PACE SKY SATELLITE	143	ZENITH	081 082 083 084 091 120
		PANASONIC	060 142		
		PANSAT	121		
		PERSONAL CABLE	117		
		PHILIPS	071		
		PICO	105		
		PRESIDENT	019 102		
		PRIMESTAR	030 110 111		

DVD

Марка	Кодове	Марка	Кодове	Марка	Кодове
APEX DIGITAL	022	mitsubishi	002	RCA	005 006
DENON	020 014	NAD	023	SAMSUNG	011 015
GE	005 006	ONKYO	008 017	SONY	007
HARMAN KARDON	027	PANASONIC	003 009	THOMPSON	005 006
JVC	012	PHILIPS	013	TOSHIBA	019 008
LG	001 010 016 025	PIONEER	004 026	YAMAHA	009 018
MAGNAVOX	013	PROCEED	021	ZENITH	010 016 025
MARANTZ	024	PROSCAN	005 006		

Audio

Марка	Кодове	Марка	Кодове	Марка	Кодове
AIWA	014 028 070 096 125 129 139 229 230	NAD	045 046	SANYO	019 083 234
AKAI	163	LOTTE	014 016 036 098 100 172 173 174 175 176 177 178 179 180 181 183 201 202 208 213 214 219 223 232 238 240	SCOTT	106 186
ANAM	003 014 017 023 059 106 189 216 217 235 236	LXI	103	SHARP	031 032 051 052 072 082 117 119 156 184 199 200 206 209
BURMECTER	252	MAGNAVOX	111	SHERWOOD	005 006 158
CARVER	086	MARANTZ	002 018 020 025 034 041 081 090 097 112	SONY	044 045 109 114 118 126 248 249
CLARION	199	MCINTOSH	049	TAEKWANG	012 020 073 074 076 077 105 161 162 163 164 165 166 167 168 169 205 231 233 242
DAEWOO	027 053 060 084 102 148 198 221	MCS	104	TEAC	010 085 106 136 185 187 237
DENON	015 075 130 143	MEMOREX	107	TECHNICS	101 113 128 134 147 218
FANTASIA	071	NAD	046	TOSHIBA	137
FINEARTS	022	ONKYO	013 040 041 047 048 056 057 132 133 140	THE	061
FISHER	089 099	OPTIMUS	158	VICTOR	088 131
LG(GOLDSTAR)	001 021 024 029 087 107 108 110 190 191 192 210 211 212 239	PANASONIC	007 033 064 113 142 220 241 251	WARDS	089
HAITAI	034 035 188 222	PENNEY	104	YAMAHA	054 055 066 092 199
HARMAN/KARDON	068	PHILIPS	026 112 143		
INKEL	037 058 062 069 078 079 095 121 122 149 150 151 152 153 154 155 157 158 159 160 189 207 222 224 225 226 227 243 247	PIONEER	039 042 043 063 065 091 093 094 115 123 127 250		
JVC	004 013 141	QUASAR	113		
KEC	185 186 187	RCA	080		
KENWOOD	038 050 067 089 170 171 197 206 215 222	RCX	092		
KOHEL	030	REALISTIC	103 106		
		SAMSUNG	124 145 146 182 193 194 195 203 204 244 245 246		
		SANSUI	011 135 138 144		

ПРИЛОЖЕНИЕ

Списък за проверка при отстраняване на неизправности

Устройството не работи нормално.

Дистанционното управление не работи

- Проверете дали няма някакъв предмет между продукта и дистанционното управление, който да пречи на лъча.
- Спазена ли е полярността на батериите (+ към +, - към -)?
- Зададен ли е правилният режим на работа: TV (Телевизор), VCR (Видео) и пр.?
- Сложете нови батерии.

Устройството внезапно се изключва

- Включен ли е таймерът за сън?
- Проверете настройките за контрол на захранването. Прекъсване на захранването
- Няма предаване на станция, нас

Функцията за видео не работи.

Няма образ и звук

- Проверете дали продукта е включен.
- Опитайте друг канал. Проблемът може да е в излъчването.
- Включен ли е захранващият кабел в стенен контакт?
- Проверете посоката и положението на антената.
- Пробвайте стенния контакт, включете захранващия кабел на друго устройство в контакта, в който е бил включен захранващият кабел на изделието.

След включване картината се появява бавно

- Това е нормално, картината се затъмнява при първоначално включване на продукта. Ако картината не се появи в рамките на пет минути, обадете се в сервиза.

Няма цвят, цветовете или картината са лоши

- Настройте Color (Цвят) в менюто.
- Оставете достатъчно разстояние между продукта и видеокасетофона.
- Опитайте друг канал. Проблемът може да е в излъчването.
- Правилно ли са поставени видеокабелите?
- Задействайте някоя от функциите, за да възстановите яркостта на картината.

Хоризонтални или вертикални ивици, или трептене на картината

- Проверете дали наблизо има смущаващи устройства - електроуреди, бормашини и други подобни инструменти.

Лош образ на някои канали

- Може станцията или кабелният канал да има проблеми, включете на друга станция.
- Сигналът на станцията е слаб, преориентирайте антената за приемане на по-слаба станция.
- Проверете за източници на евентуални смущения.

Линии или черти на образа

- Проверете антената (променете посоката на антената).

Функцията за звук не работи.

Картината е добре, но няма звук	<ul style="list-style-type: none">■ Натиснете бутона VOL ▲ / ▼.■ Да не е изключен звукът? Натиснете бутон MUTE.■ Опитайте друг канал. Проблемът може да е в излъчването.■ Правилно ли са поставени аудиокабелите?
Няма звук от единия високоговорител	<ul style="list-style-type: none">■ Настройте Balance (Баланс) в менюто.
Необичаен шум от вътрешността на продукта	<ul style="list-style-type: none">■ Промяна в околната влажност или температура може да доведе до необичаен шум, когато продукта бъде включен или изключен, но това не означава повреда на продукта.

Има проблем в режим за компютър.(Важи само в режим за компютър)

Сигналът е извън обхвата.	<ul style="list-style-type: none">■ Променете разделителната способност, хоризонталната или вертикалната честота.■ Проверете входния източник.
Вертикална черта или ивица на фон, хоризонтален шум и неправилно положение	<ul style="list-style-type: none">■ Ползвайте Auto configure (Автоматично конфигуриране) или настройте честотата, фазата или хоризонталното или вертикално положение. (опция)
Цветовете на екрана са нестабилни или има само един цвят	<ul style="list-style-type: none">■ Проверете свързващия кабел.■ Инсталирайте повторно видеокартата на компютъра.

ПРИЛОЖЕНИЕ

ТЕХНИЧЕСКО ОБСЛУЖВАНЕ

Ранните повреди могат да бъдат предотвратени. Внимателното и редовно почистване може да удължи времето, през което ще ползвате новия си телевизор. Проверете дали сте изключили електрозахранването и сте извадили кабела преди да започнете почистването.

Почистване на екрана

- 1 Ето как да предпазите екрана си от прах за известно време. Намокрете мека кърпа със смес от хладка вода и малко омекотител или препарат за миене на съдове. Изстискайте кърпата докато остане почти суха, и избършете с нея екрана.
- 2 Уверете се, че на екрана не е останала вода, и оставете телевизора да изсъхне на въздуха преди да го включите.

Почистване на корпуса

- За да премахнете замърсяване или прах, избършете корпуса с мека суха кърпа, която не оставя влакна.
- Не използвайте мокра кърпа.

При продължително отсъствие

⚠ ВНИМАНИЕ

- ▶ Ако очаквате, че телевизорът ви продължително време няма да бъде използван (например по време на отпуск), добре е да го изключите от контакта, за да избегнете повреди от мълнии или токови удари.

ПРИЛОЖЕНИЕ

Спецификация на продукта

МОДЕЛИ		42PC1RR*	50PC1RR*
		42PC1RR-ZL	50PC1RR-ZL
Размери (Широчина x Височина x Дълбочина)	със стойка	1129,0 x 748,5 x 380,0 мм 44,5 x 29,5 x 15,0 инча	1302,6 x 872 x 355,8 мм 51,2 x 34,3 x 14 инча
	вбез стойка	1129,0 x 695,0 x 108,9 мм 44,5 x 27,4 x 4,3 инча	1302,6 x 810 x 108,7 мм 51,2 x 31,8 x 4,3 инча
Тегло	със стойка	29,1 кг/64,2 фунта	51,7 кг/114,0 фунта
	вбез стойка	25,6 кг/56,5 фунта	42,9 кг/94,6 фунта
Изисквания за Консумирана мощност електрозахранване Импеданс на външна антена		AC100-240V~ 50/60Hz 3,5A 310 W PAL/SECAM B/G/D/K, PAL I/II, SECAM L/L' 75 ома	AC100-240V~ 50/60Hz 5A 450W
Условия на околната среда	Температура на експлоатация	0 ~ 40ЎС / 32 ~ 104ЎF	
	Влажност на експлоатация	По-малко от 80%	
	Температура на съхранение	-20 ~ 60ЎС / -4 ~ 140ЎF	
	Влажност на съхранение	По-малко от 85%	

- Показаната по-горе спецификация може да бъде променена без предизвестие с цел повишаване на качеството.

ПРИЛОЖЕНИЕ

Спецификация на продукта

МОДЕЛИ		32LC2RR*	37LC2RR*	42LC2RR*
		32LC2RR-ZL	37LC2RR-ZL	42LC2RR-ZL
Размери (Широчина x Височина x Дълбочина)	със стойка	811,0 x 630,0 x 235,0 мм 31,9 x 24,8 x 9,3 инча	944,0 x 729 x 286 мм 37,1 x 28,7 x 11,2 инча	1054 x 813 x 286 мм 41,4 x 32 x 11,2 инча
	вбез стойка	811 x 566,8 x 123,5 мм 32,0 x 22,4 x 4,9 инча	944,0 x 659,3 x 129,7 мм 37,1 x 26 x 5,1 инча	1054 x 746 x 136,8 мм 41,4 x 29,3 x 5,3 инча
Тегло	със стойка	22,7 кг / 50,1 фунта	30,4 кг / 67,0 фунта	42,3 кг / 93,2 фунта
	вбез стойка	19,3 кг / 42,6 фунта	25,9 кг / 57,1 фунта	35,7 кг / 78,7 фунта
Изисквания за Консумирана мощност електрозахранване Импеданс на външна антена		AC100-240V~ 50/60Hz 1,5A 150W	AC100-240V~ 50/60Hz 2,0A 200W	AC100-240V~ 50/60Hz 2,7A 250W
Условия на околната среда		PAL/SECAM B/G/D/K, PAL I/II, SECAM L/L'		
		75 ома		
		0 ~ 40°C / 32 ~ 104°F		
		По-малко от 80%		
		-20 ~ 60°C / -4 ~ 140°F		
		По-малко от 85%		

■ Показаната по-горе спецификация може да бъде променена без предизвестие с цел повишаване на качеството.

LG Electronics Inc.