



液晶體電視 | 等離子電視 使用說明書

液晶體電視型號

32LB5R*
37LB5R*
42LB5R*
47LB5R*
52LB5R*

等離子電視型號

42PB4R*
50PB4R*

使用本產品前，請仔細閱讀本說明書。
請妥善保存說明書，以備日後參考用。
請記錄產品型號及序號。

需要服務時，請參閱背面的標貼，並把標貼上的資料提供予經銷商。

附件

請確保電視配備下列附件。如有任何遺漏，請聯絡您購買產品的經銷商。



使用說明書

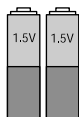

電池

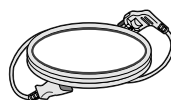

電源線

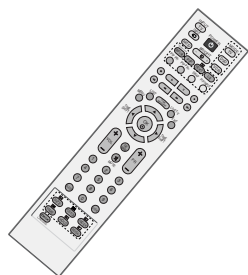

遙控器

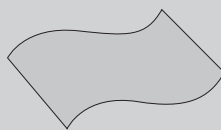

抹布
請用此抹布擦拭螢幕

*如果電視表面有污跡或指模，僅可用電視的專用抹布輕輕擦拭表面的污跡。
請不要粗暴地擦拭污跡。請注意：過份用力可能刮損產品或導致產品變色。

等離子電視型號

並非所有型號均有提供。



2 個牆壁支架

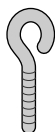

2 枚環首螺絲

液晶電視型號

並非所有型號均有提供。



纜線管理



捆線圈 (用捆線圈處理電線。)



2 個電視支架
2 個牆壁支架



2 枚螺絲

只限 32"、37"



4 枚螺絲 (供底座用)
參閱第 9 頁

目錄

附件	1
----------	---

準備

控制面板.....	4
後面板資訊	5
安裝座檯架.....	7
將電視機固定於桌面上	9
把電視固定在牆壁.....	10
背後的電線處理	11
座檯安裝.....	13
掛牆安裝：水平安裝.....	13
連接天線.....	14

連接外置設備

連接 HD 接收器	15
連接 DVD 影碟機	18
連接錄影機.....	21
連接其他 A/V 設備.....	24
AV 輸出設定.....	25
連接外置立體聲.....	25
USB 輸入設定	26
連接個人電腦	27
- PC 模式時的螢幕設定.....	30

觀看電視 / 操控頻道

遙控器按鍵功能.....	34
開啓電視	36
頻道選擇	36
音量調較.....	36
選擇及調較螢幕功能表	37
自動選台.....	38
手動選台.....	39
微調	40
設定頻道名稱	41
加速器.....	42
頻道編輯	43
鍾愛頻道	44
顯示節目列表	45
輸入來源選擇	46
童鎖	47
 SIMPLINK	48

時間器

TIMESHIFT(左右時間)模式 (直播電視的暫停及重播).....	50
HDD(硬盤)格式化.....	53
即時錄影.....	54
預動錄製	56
預約錄製列表	57
錄製質量.....	57
使用 USB 裝置.....	58
已錄製列表.....	60
USB 備份.....	63
圖片列表.....	66
音樂列表.....	70
影片列表.....	73
字幕	75
DIVX 註冊代碼.....	76

圖像控制

觀看PIP (畫中畫)	77
圖像尺寸 (畫面比率) 控制	79
預設圖像設定	
- 圖像模式 - 預設	81
- 自動色調控制 (暖色/自然色/冷色)	82
手動調較影像	
- 畫面狀態記憶 - 使用者選項	83
- 顏色狀態記憶 - 使用者選項	84
XD - 影像提升技術	85
XD 演示	86
高級 - 影院	87
高級 - 亮度基準	88
重設 (復位)	89
殘像防止	90
節電	91

聲音及語言控制

自動音量控制	92
預設聲音設定 - 聲音狀態記憶	93
聲音設定調整 - 使用者模式	94
平衡	95
電視揚聲器開 / 關設定	96
I/II (單/雙聲道)	
- 立體聲 / 雙聲道接收	97
- 麗音(NICAM)廣播接收	98
- 選擇揚聲器聲音輸出	98
選擇螢幕菜單語言	99

時間設定

時鐘設定	100
定時關機/開機設定	101
睡眠時間設定	102
自動關機時間設定	103

電視文字廣播

開啓 / 關閉	104
SIMPLE TEXT (標準文字)	104
TOP TEXT	105
FASTEXT	105
特別電視文字廣播功能	106

附錄

疑難排解	107
維修保養	109
產品規格	110
為遙控器編制程序(等離子電視機型號) ...	112
紅外線程式碼	114
安裝外部控制裝置	116

準備

主菜單功能表 (HOME MENU)

此菜單功能表是個內容指南。

在主功能表中，您可以進入TIME MACHINE 的已录制列表、預約录制、預約录制列表、圖片列表、音樂列表、影片列表、電視菜單。



控制面板

- 此乃前面板的簡化圖像，可能與您的電視有所不同。
- 如閣下的產品貼附有保護薄膜，請除去薄膜後，再以擦拭巾擦拭產品。

等離子電視型號

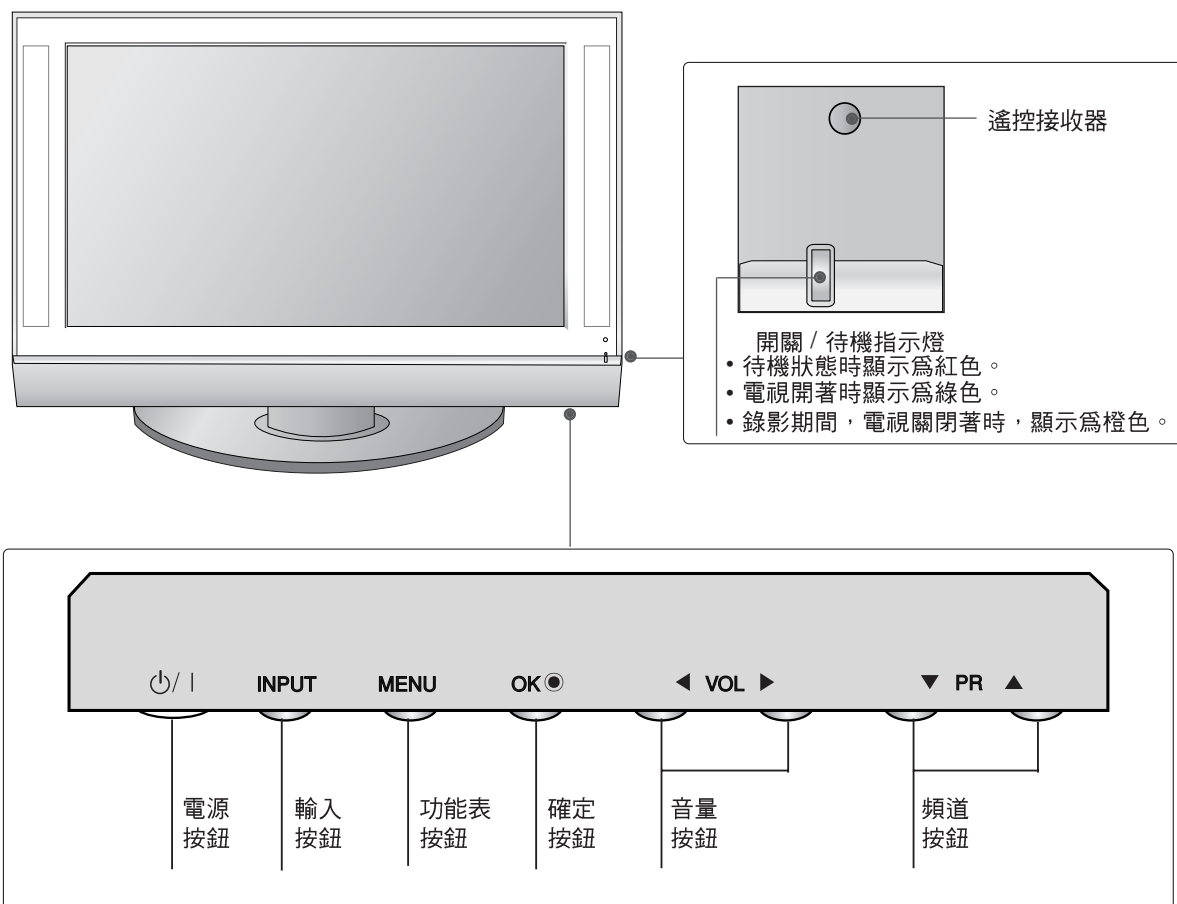

準備

液晶體電視型號

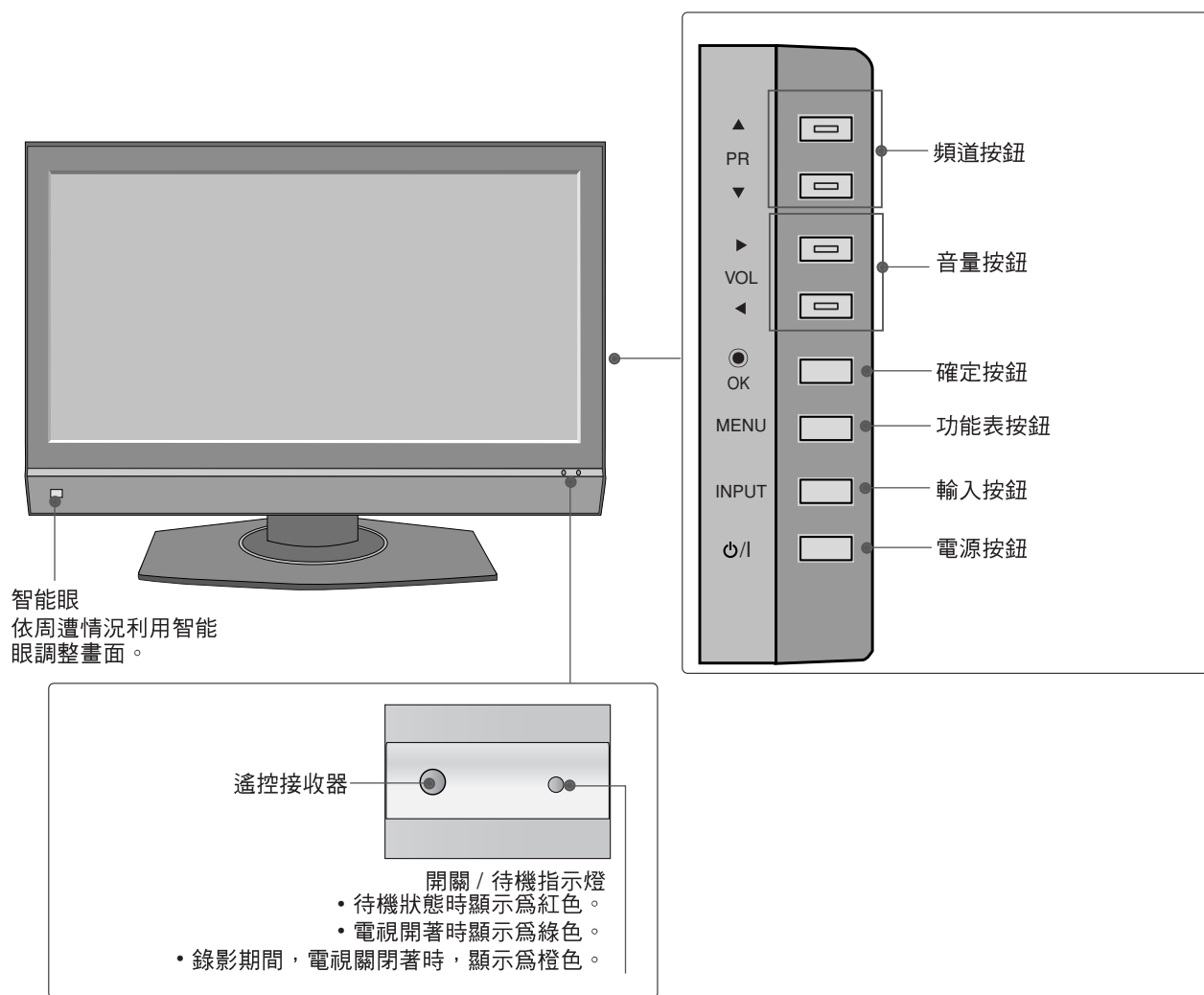

後面板資訊

■ 此乃後面板的簡化圖像，可能與您的電視有所不同。

等離子電視型號

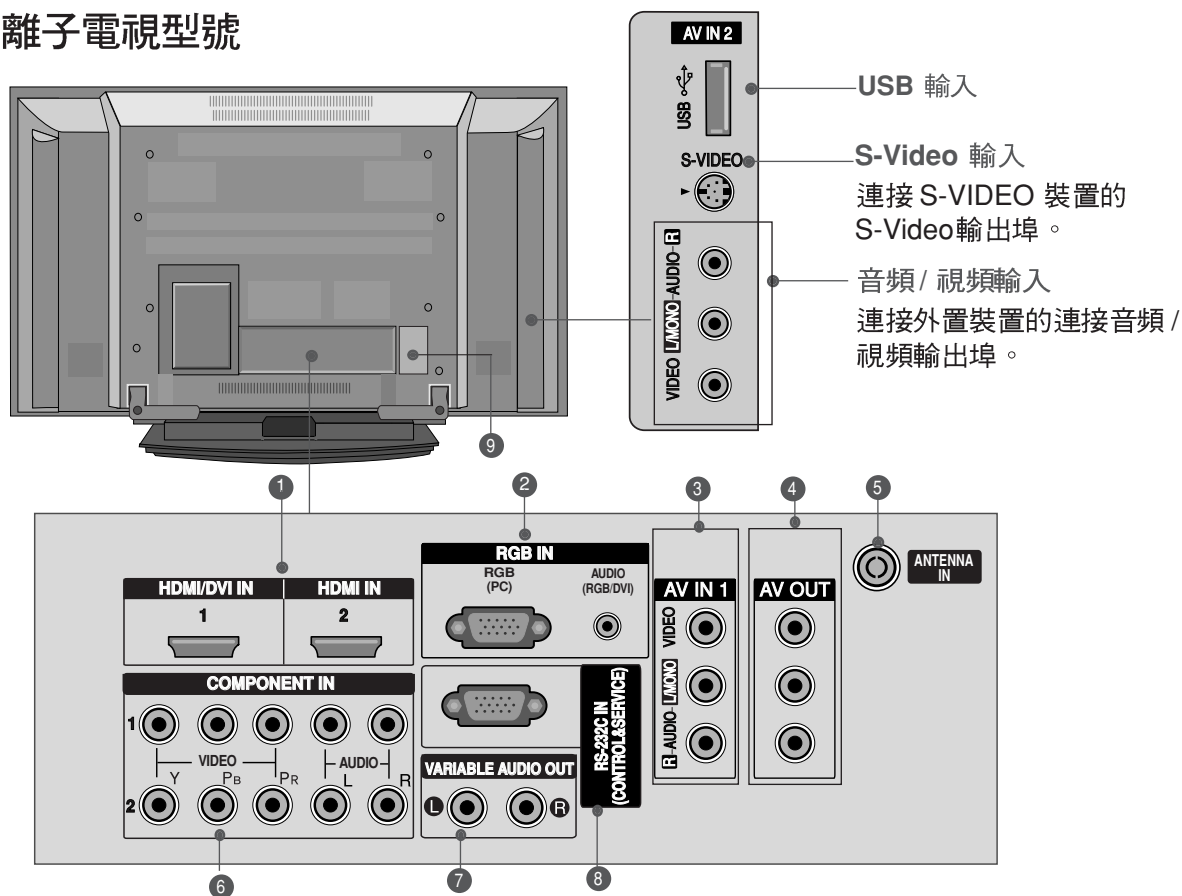

1 HDMI/DVI, HDMI2 輸入

連接高解像度多媒體介面 (HDMI) 訊號至 HDMI IN埠。

或以 DVI 轉 HDMI 纜線連接 DVI (視訊) 訊號至 HDMI/DVI 埠。

2 RGB / 音頻輸入

從 PC/DTV (僅限音頻) 連接顯示器輸出至相應的輸入埠。

3 音頻 / 視頻輸入 (AV IN 1)

連接外置裝置的音頻 / 視頻輸出至此輸入埠。

4 音頻 / 視頻輸出

連接另一台電視或顯示器至該電視的 AV OUT埠。

5 天線輸入

連接天線訊號至此輸入埠。

6 色差輸入1/2

連接視頻 / 音頻裝置等的 component(色差)線至這些插孔。

7 變聲音頻輸出

連接外置擴音器或增設低音箱至環迴立體聲系統。

8 RS-232C 輸入(控制及服務)孔

將控制裝置的序列埠連接至RS-232C連接孔。

9 電源線插口

此電視由交流電供電運作。規格頁已說明電壓。切勿嘗試以直流電供電予此電視。

準備

液晶電視型號

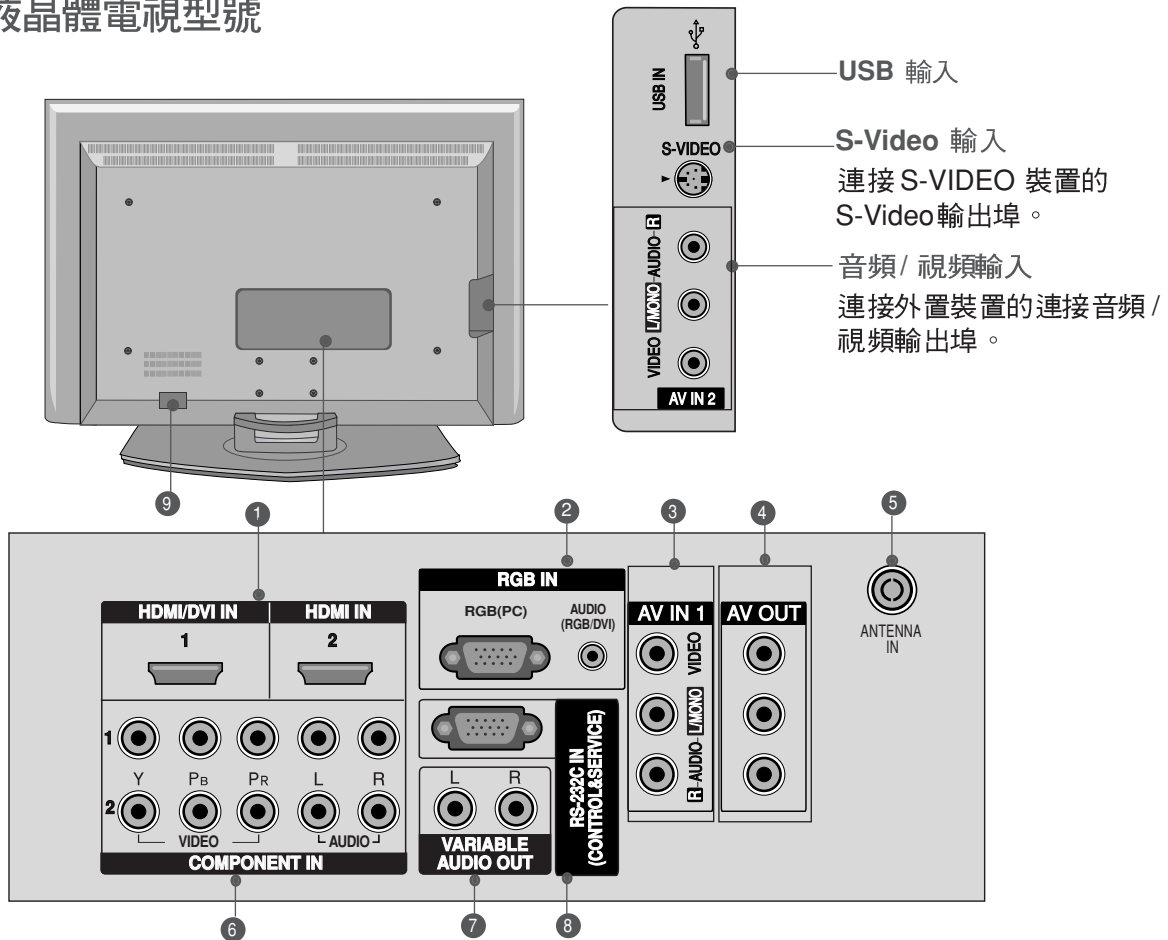

1 HDMI/DVI, HDMI2 輸入

連接高解像度多媒體介面 (HDMI) 訊號至 HDMI IN 埠。

或以 DVI 轉 HDMI 纜線連接 DVI (視訊) 訊號至 HDMI/DVI 埠。

2 RGB / 音頻輸入

從 PC/DTV (僅限音頻) 連接顯示器輸出至相應的輸入埠。

3 音頻 / 視頻輸入 (AV IN 1)

連接外置裝置的音頻 / 視頻輸出至此輸入埠。

4 音頻 / 視頻輸出

連接另一台電視或顯示器至該電視的 AV OUT 埠。

5 天線輸入

連接天線訊號至此輸入埠。

6 色差輸入1/2

連接視頻 / 音頻裝置等的 component (色差) 線至這些插孔。

7 變聲音頻輸出

連接外置擴音器或增設低音箱至環迴立體聲系統。

8 RS-232C 輸入(控制及服務)孔

將控制裝置的序列埠連接至RS-232C連接孔。

9 電源線插口

此電視由交流電供電運作。規格頁已說明電壓。切勿嘗試以直流電供電予此電視。

安裝座檯架 (僅限 32、37 吋的液晶電視型號)

- 1 小心放置電視，把螢幕一方向下置於軟墊上，以防電視及螢幕損壞。

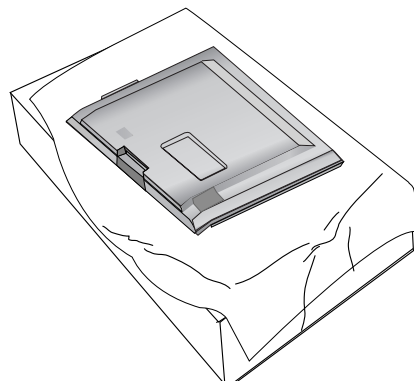

- 2 如圖所示，安裝座檯架至電視上。

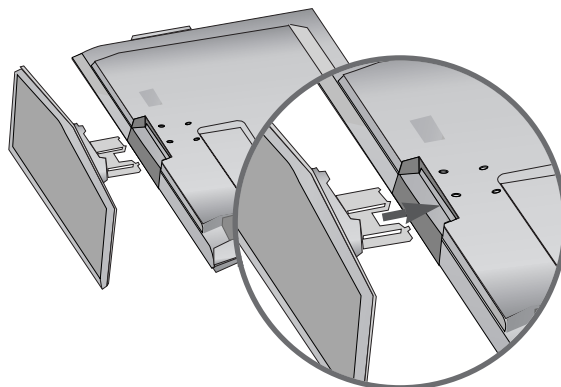

- 3 將4枚螺絲牢固的安裝在電視背面的螺絲孔上。

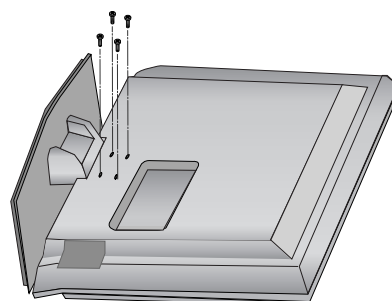

準備

把電視固定在牆壁(並非所有型號均有提供。)

- 把電視放置在近牆壁的位置，以防電視被推倒。
- 下圖為較安全的放置電視方法-把電視固定在牆壁上，即使在前面拉電視機時，也不會傾倒。此舉可避免電視向前倒下及引致他人受傷。同時，亦可避免因掉落而損壞電視。請小心，切勿讓兒童攀爬或懸掛在電視上。

等離子電視型號

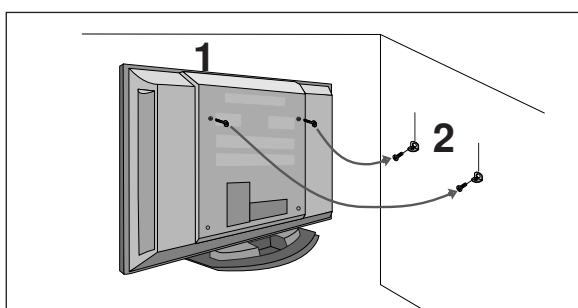

液晶電視型號

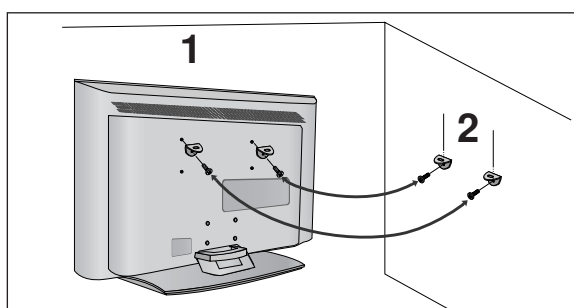

- 1 如圖所示，用環首螺絲或電視支架 / 螺絲固定電視在牆壁。
(如果插入環首螺絲前，該位置已安裝有其他螺絲，請先將其卸下。
* 在上排的孔插入環首螺絲或電視支架 / 螺絲，然後收緊。
- 2 用螺絲固定牆壁支架 (非產品的一部份，需另外購買) 於牆壁上。
需與鑲嵌在牆上的支架的高度吻合。

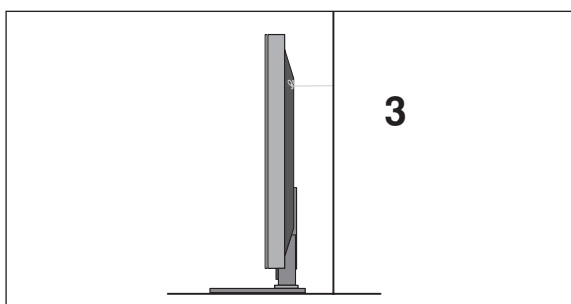

- 3 用一條堅固的繩索 (非產品的一部份，需另外購買) 緊緊產品。牆壁和電視之間的繩索成水平線時最安全。

⚠ 注意

- ▶ 要移動電視至另一位置，請先拆下繩索。
- ▶ 請使用有足夠大小及力度承托電視的支架或機殼。
- ▶ 為確保安全，牆上的電視支架的高度需與電視的高度吻合。

背後的電線處理

等離子電視型號

- 1 用手握著"纜線管理格"的橫門，然後如圖所示向上推。

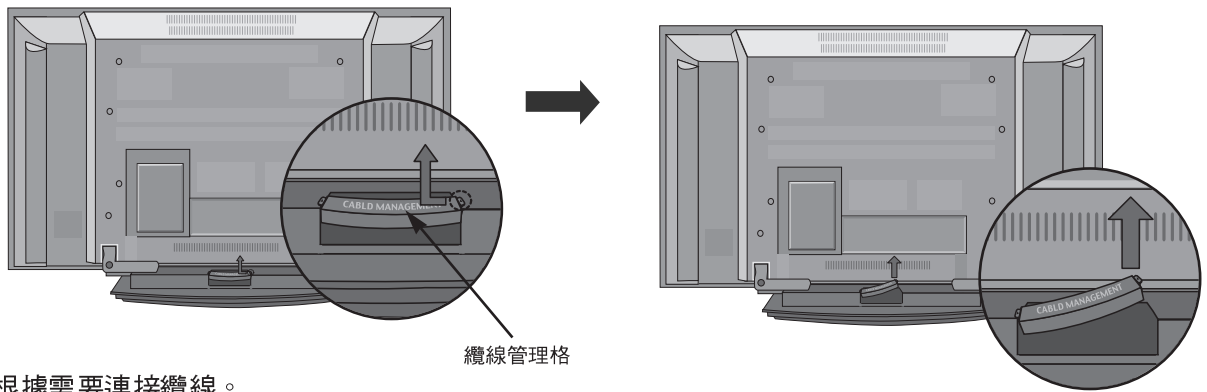

- 2 根據需要連接纜線。
要連接額外設備，請參閱"連接外置設備"部份。

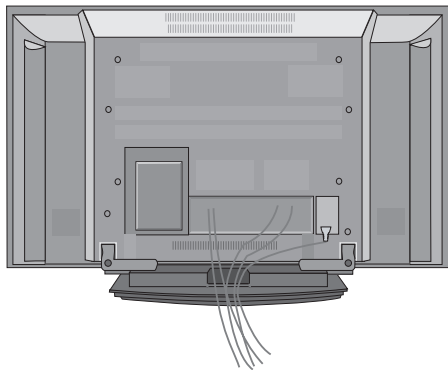

- 3 如圖所示重裝"纜線管理格"的橫門。

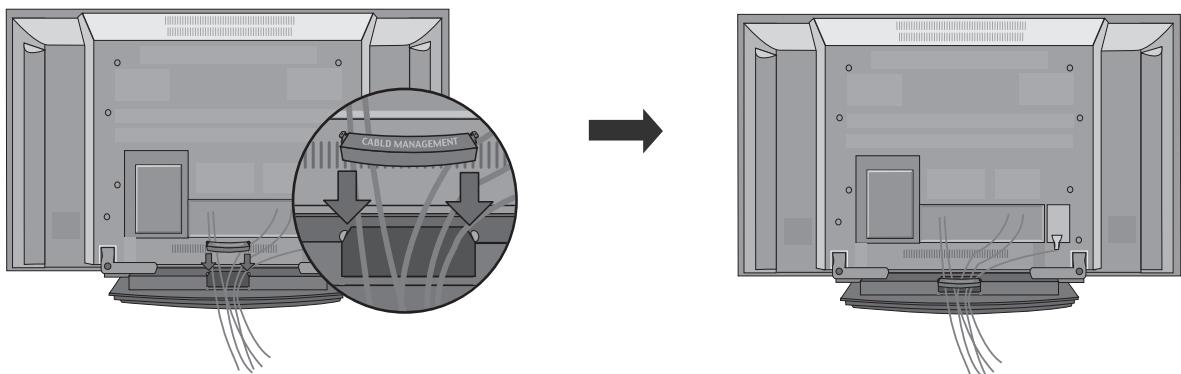

準備

液晶電視型號

1 根據需要連接纜線。

要連接額外設備，請參閱 "連接外置設備" 部份。

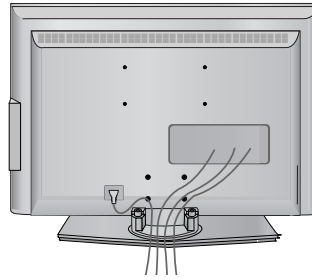

2 如圖所示安裝 "纜線管理格" 的橫門。

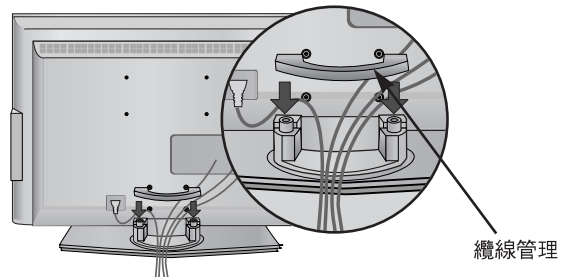

3 用附件的捆線圈束好纜線。(並非所有型號均有提供。)

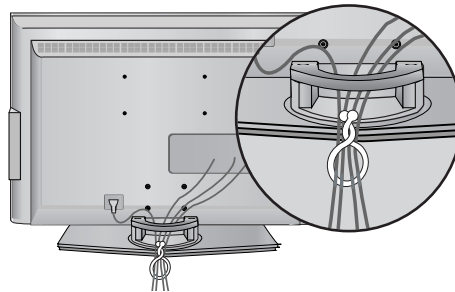

如何移除纜線管理橫門

用雙手握著 "纜線管理格" 的橫門，然後向上拉。

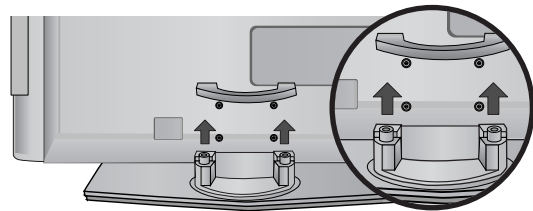

⚠ 注意

- ▶ 移動電視時，切勿握著 "纜線管理格" 的部份。
- 如果電視倒下，您或會受傷或摔破電視。

- 電視可以不同形式安裝，如安裝至牆上或桌上等。
- 電視設計為需要水平式鑲嵌。

電源接地

請確保已連接地線，以防觸電。如果電源未能接地，請要求合資格工程師另外安裝斷路器。切勿嘗試把電視連接至電話線、避雷針或煤氣喉等接地。

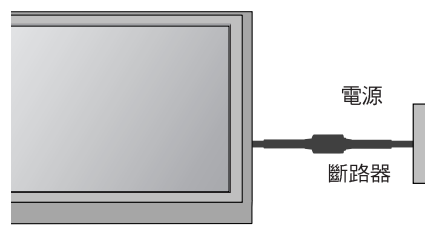

座檯安裝

為保持空氣流通，牆壁四週請保留 4 吋空間。

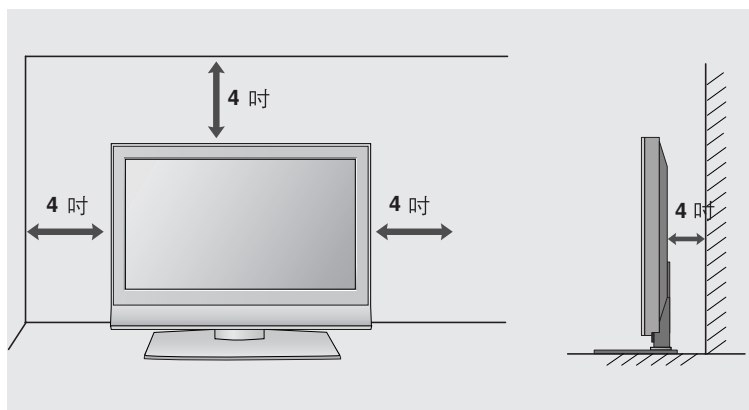
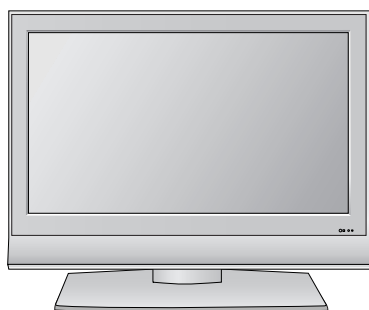

掛牆安裝：水平安裝

為保持空氣流通，牆壁四週請保留 4 吋空間。請參閱「掛牆架安裝及設定指南」，以獲得更詳盡的安裝指引。此指南可向經銷商索取。

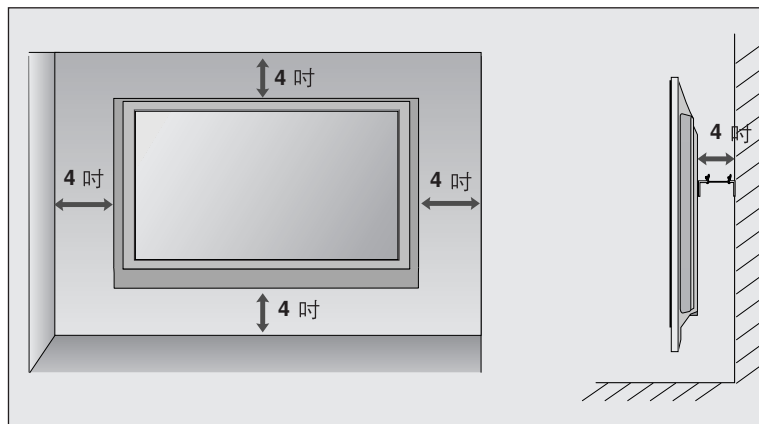

準備

- 建議只在低於海拔 6561 公尺 (2000 米) 處使用 42PB4RTH/50PB4RTH 型號，以獲得最佳畫面和聲音質素。
- 為免損壞設備，尚未連接好所有設備前，切勿插入任何電源。

連接天線

- 使畫質達致最佳效果，請調較天線方向。
- 本產品有提供天線纜線及轉頻器。

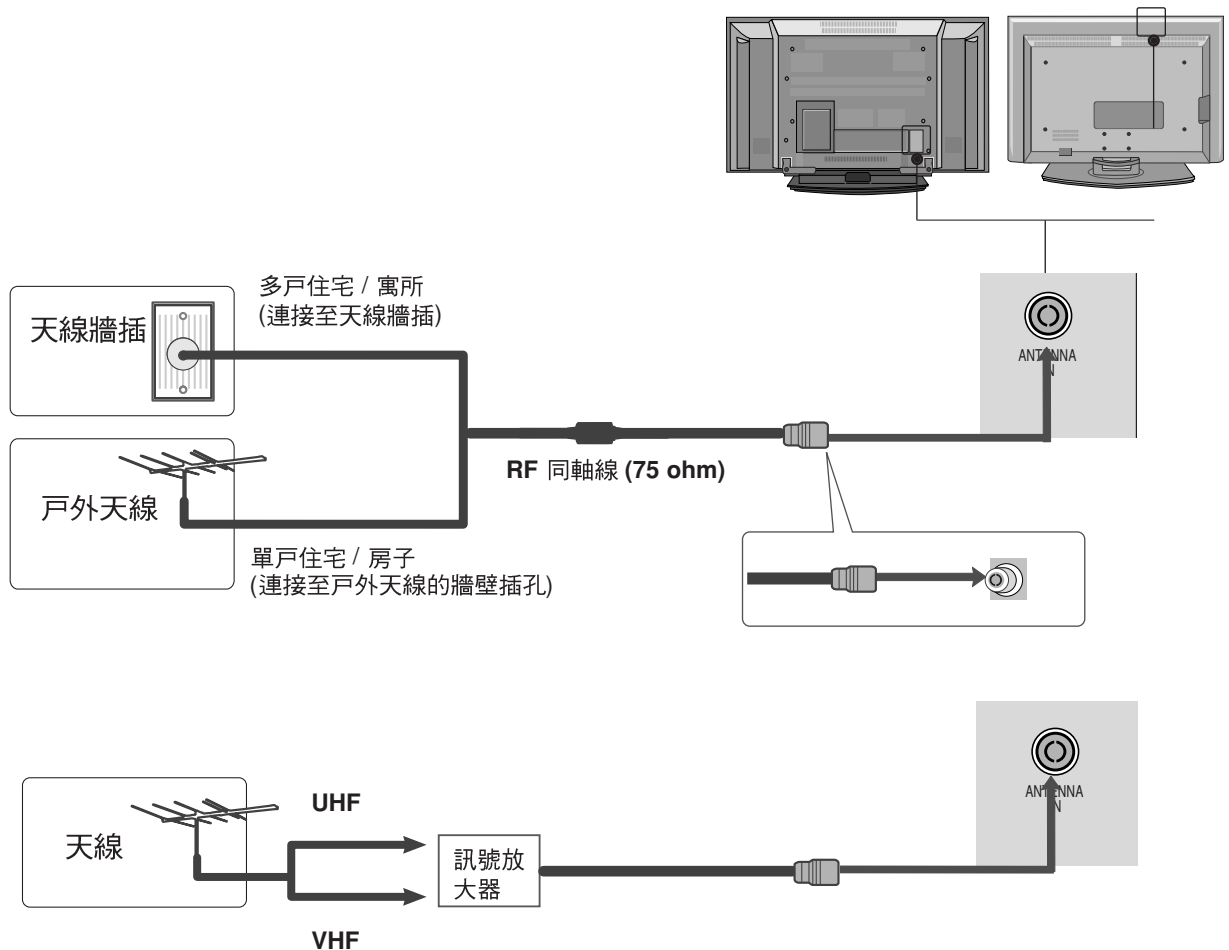

- 想在訊號較弱的地區享受更好畫質，可如上圖一樣安裝訊號放大器至天線。
- 如果需要把訊號分送至兩台電視，連接時可用天線訊號分相器。

連接外置設備

- 為免損壞設備，尚未連接好所有設備前，切勿插入任何電源。
- 「安裝外部裝置」的內容主要使用液晶電視的圖片來進行說明。

連接HD 接收器

連接 component 纜線

- 1 連接數位視訊轉換器 (Digital-STB) 的視頻輸出 (Y, PB, PR) 端子至電視的 **COMPONENT IN VIDEO** 插口。
- 2 連接數位視訊轉換器 (Digital-STB) 的音頻輸出 (Y, PB, PR) 端子至電視的 **COMPONENT IN AUDIO** 插口。
- 3 開啓數位視訊轉換器(Digital-STB)。
(請參閱數位視訊轉換器的使用說明書。)
- 4 在遙控器的輸入 (INPUT) 按鈕選擇 **Component 1** 為輸入來源。
如果已連接至 **COMPONENT IN2**，選擇 **Component 2** 為輸入來源。

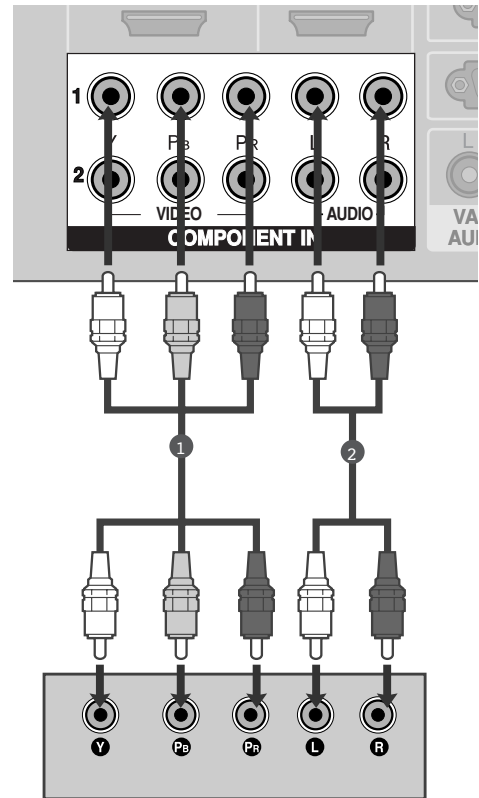

訊號	色差端子1/2	HDMI1/DVI, HDMI2
480i/576i	有	沒有
480p/576p	有	有
720p/1080i	有	有
1080p(50/60Hz)	有	有

連接外置設備

連接 HDMI 纜線

- 1 連接數位視訊轉換器(Digital-STB)的 HDMI 輸出至電視的 **HDMI/DVI IN 1** 或 **HDMI IN 2** 插口。
- 2 使用遙控器上的輸入鈕，選擇HDMI1/DVI或HDMI2的輸入來源。
- 3 開啓數位視訊轉換器(Digital-STB)。(請參閱數位視訊轉換器的使用說明書。)

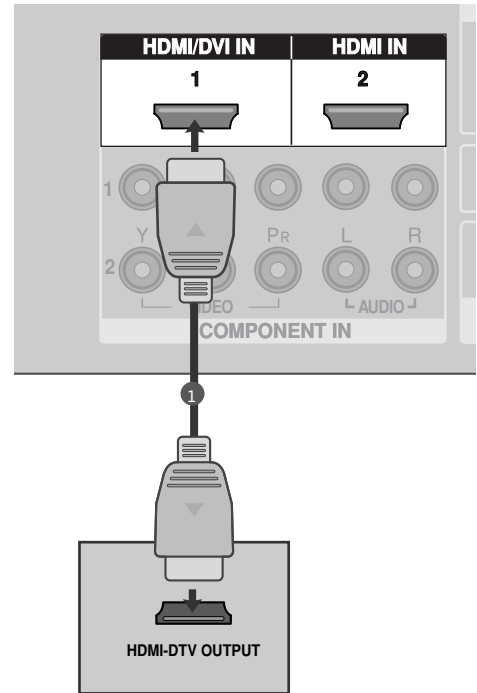

連接 HDMI 轉 DVI 纜線

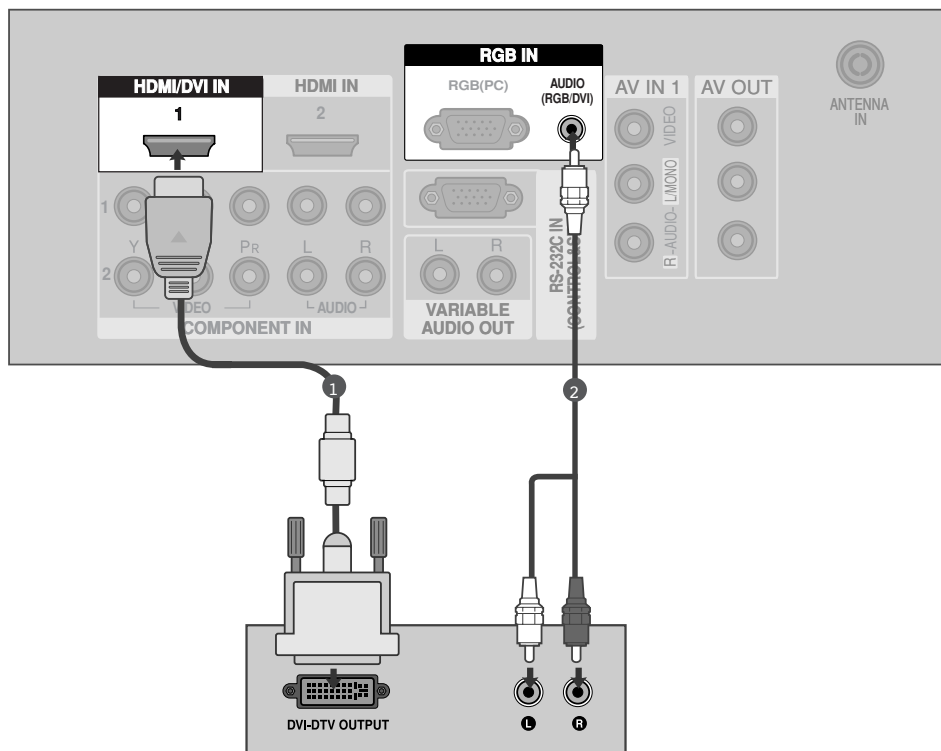

- 1 連接數位視訊轉換器(Digital-STB)的 DVI 輸出至電視的 **HDMI/DVI IN 1** 插口。

- 2 連接數位視訊轉換器(Digital-STB)的音頻輸出至電視的 **AUDIO(RGB/DVI)** 插口。

- 3 開啓數位視訊轉換器(Digital-STB)。(請參閱數位視訊轉換器的使用說明書。)

- 4 使用遙控器上的輸入鈕，選擇HDMI1/DVI的輸入來源。

連接外置設備

連接 DVD 影碟機

連接 component 纜線

- 1 連接 DVD 的視頻輸出 (Y, P_B, P_R) 端子至電視的 **COMPONENT IN VIDEO** 插口。
- 2 連接 DVD 的音頻輸出端子至電視的 **COMPONENT IN AUDIO** 插口。
- 3 開啓 DVD 播放器，插入 DVD。
- 4 在遙控器的輸入 (INPUT) 按鈕選擇 **Component 1** 為輸入來源。
如果已連接至 **COMPONENT IN2**，選擇 **Component 2** 為輸入來源。
- 5 請參閱 DVD 播放器之說明書，詳看播放器的操作指示。

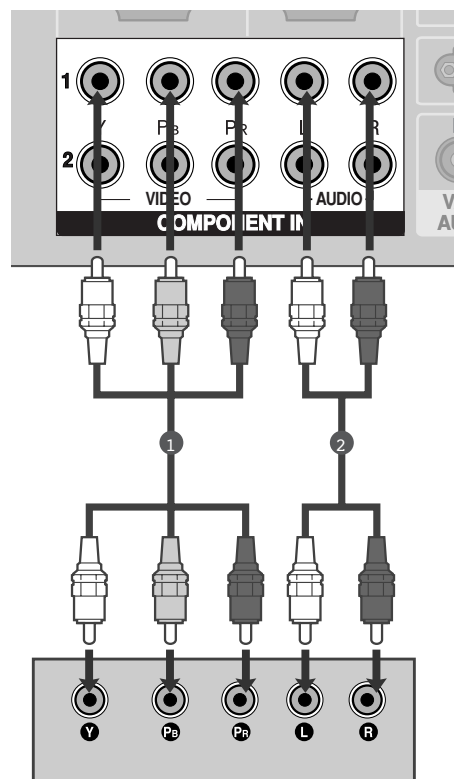

Component 輸入埠

要達致最佳畫質，請如下圖所示連接 DVD 播放器至 component 輸入埠。

電視上的 component 埠	Y	P _B	P _R
DVD 播放器上的 視頻輸出埠	Y	P _B	P _R
	Y	B-Y	R-Y
	Y	Cb	Cr
	Y	Pb	Pr

連接S-Video 纜線

- 1 連接 DVD 的 S-VIDEO 輸出埠至電視的 **S-VIDEO** 輸入埠。
- 2 連接 DVD 的音頻輸出埠至電視的 **AUDIO** 輸入插口。
- 3 開啓 DVD 播放器，插入 DVD。
- 4 在遙控器的輸入 (**INPUT**) 按鈕選擇 **AV2** 為輸入來源。
- 5 請參閱 DVD 播放器之說明書，詳看播放器的操作指示。

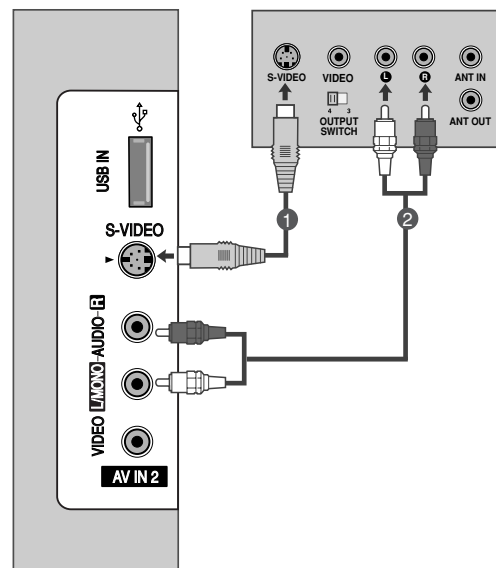

連接外置設備

連接 HDMI 纜線

- 1 連接 DVD 的 HDMI 輸出至電視的 **HDMI/DVI IN 1** 或 **HDMI IN 2** 插口。
- 2 使用遙控器上的輸入鈕，選擇HDMI1/DVI或HDMI2的輸入來源。
- 3 請參閱 DVD 播放器之說明書，詳看播放器的操作指示。

! 注意

- ▶ 透過 HDMI 纜線，電視可以同時接收視頻及音頻訊號。
- ▶ 假如 DVD 支援自動 HDMI 功能，來源裝置的輸出解像度會自動設定為。

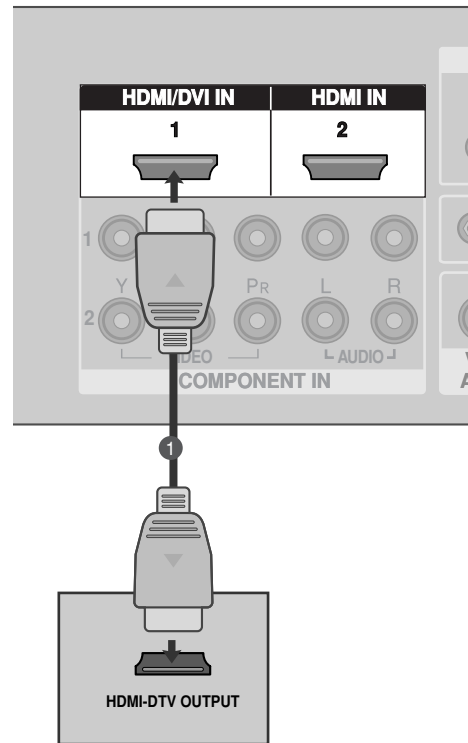

連接錄影機

- 為免雜訊(干擾)，請於錄影機及電視之間留有足夠的距離。
- 錄影機典型的靜止影像。如選用 4:3 影像格式，螢幕側邊的固定影像或會保留在螢幕上。

連接天線

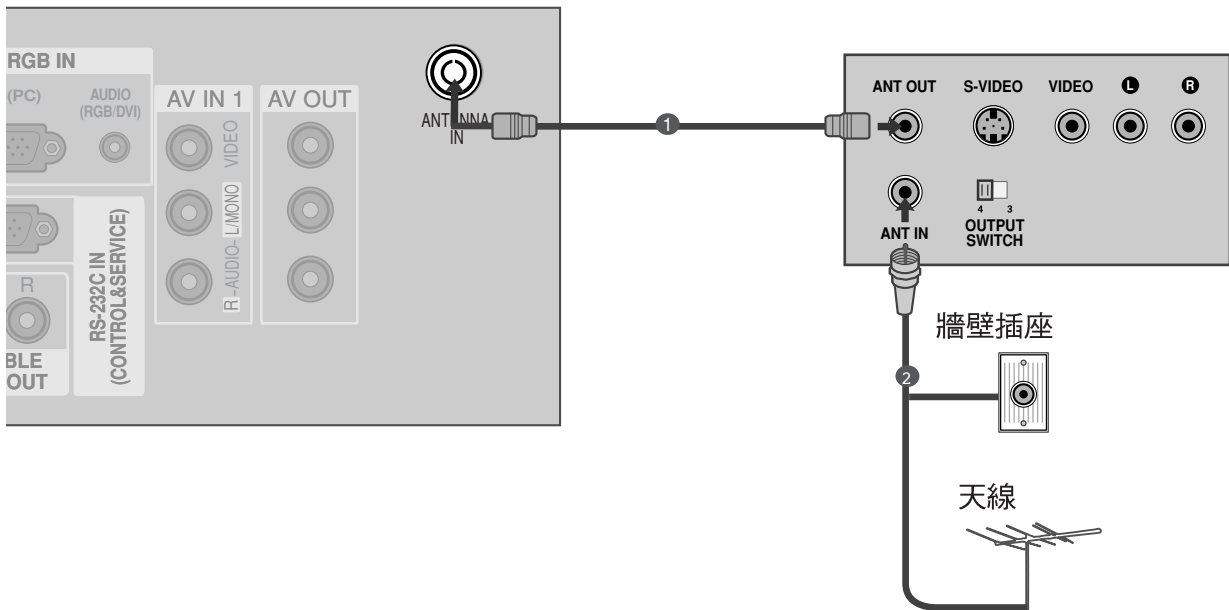

- 1 連接錄影機的 **ANT OUT** 插頭至電視的 **ANTENNA IN** 插口。
- 2 連接天線纜線至錄影機的 **ANT IN** 插口。
- 3 按錄影機上的播放 (**PLAY**) 按鈕，配對電視及錄影機的相應頻道。

連接外置設備

連接 RCA 纜線

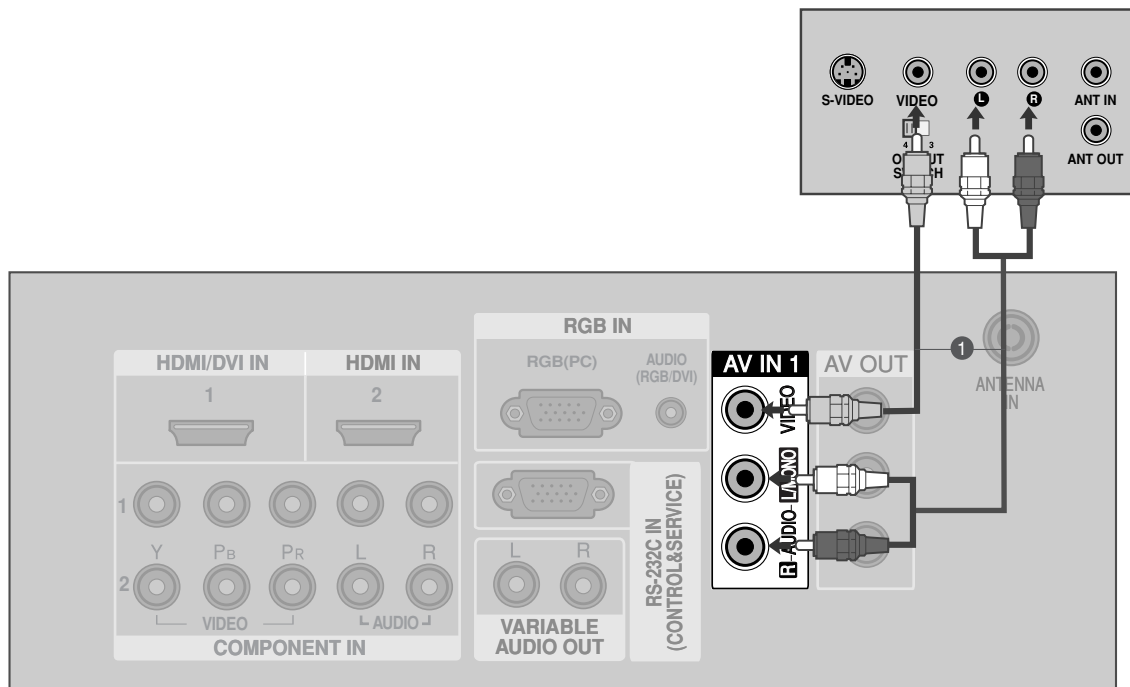

- 1 連接電視及錄影機之間的 **AUDIO/VIDEO** 插口。請配對插口顏色 (視頻 = 黃色、左聲道 = 白色及右聲道 = 紅色)
- 2 把錄影帶插入錄影機，然後按錄影機上的播放鍵 (PLAY)。(請參閱錄影機的使用說明書。)
- 3 在遙控器的輸入 (INPUT) 按鈕選擇 **AV1** 為輸入來源。
如果已連接至 **AV IN2**，選擇 **AV2** 為輸入來源。

! 注意

- ▶ 如果您使用單聲道錄影機，請連接錄影機的音頻纜線至電視的 **AUDIO L/MONO** 插口。

連接 S-Video 纜線

- 1 連接錄影機的 S-VIDEO 輸出埠至電視的 **S-VIDEO** 輸入。和普通的類比影像輸入 (RCA 纜線) 相比，畫質有所改善。
- 2 連接錄影機的音頻輸出埠至電視的 **AUDIO** 輸入插口。
- 3 把錄影帶插入錄影機，然後按錄影機上的播放鍵 (PLAY)。(請參閱錄影機的使用說明書。)
- 4 在遙控器的輸入 (INPUT) 按鈕選擇 **AV2** 為輸入來源。

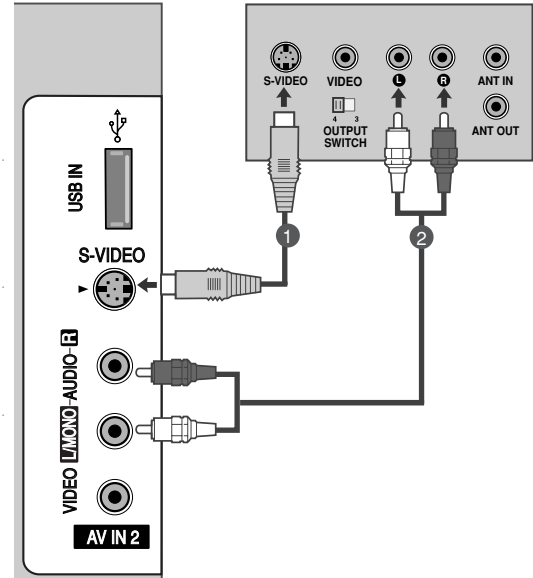

! 注意

- ▶ 假如兩個 S-VIDEO 及 VIDEO 插口均同時連接 S-VHS 錄影機時，只能接收 S-VIDEO。

連接外置設備

連接其他 A/V 設備

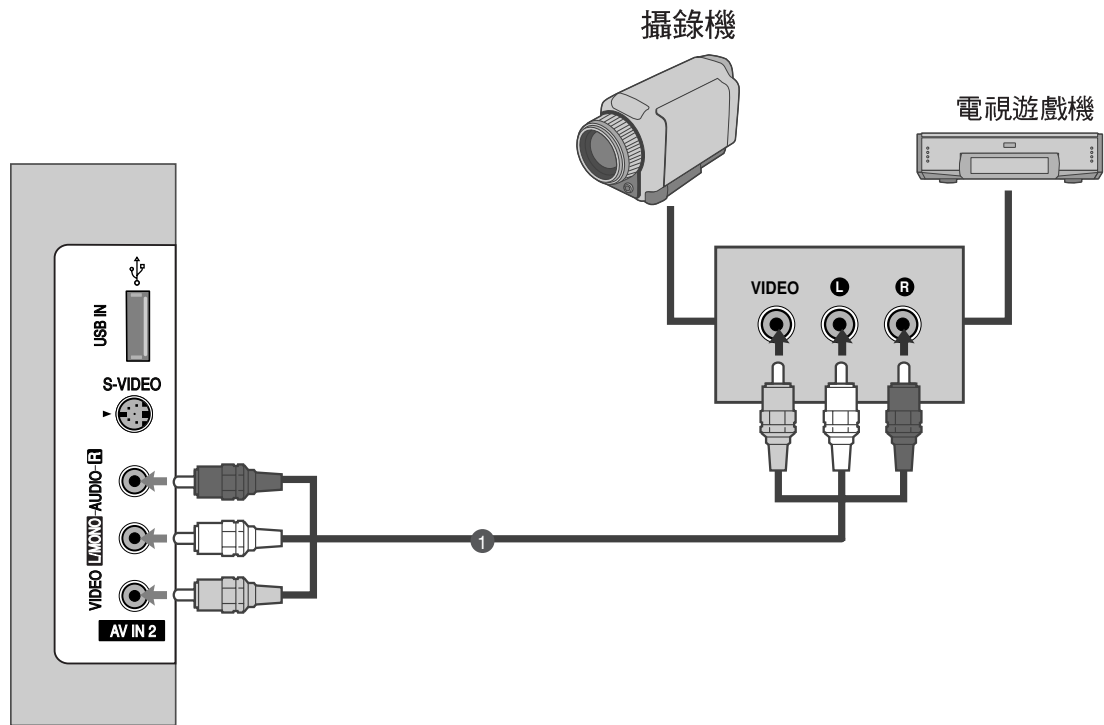

- 1 連接電視及外置設備之間的 **AUDIO/VIDEO** 插口。請配對插口顏色。
(視頻 = 黃色、左聲道 = 白色及右聲道 = 紅色)
- 2 在遙控器的輸入 (**INPUT**) 按鈕選擇 **AV2** 為輸入來源。
如果已連接至 **AV IN1**，選擇 **AV1** 為輸入來源。
- 3 操作相應的外置設備。
請參閱外置設備的操作指南。

AV輸出設定

本電視擁有特殊訊號輸出功能，讓您可以連接至第二台電視機或是顯示器。

- 1 將第二台電視機或是顯示器連接至本產品的AV輸出孔。
- 2 請參見第二台電視機或是顯示器的手冊，以瞭解讓裝置輸入設定值的內容。

! 注意

- ▶ 色差端子、RGB與HDMI輸入來源無法使用AV輸出的功能。
- ▶ 建議使用AV輸出孔連接VCR 錄影機。

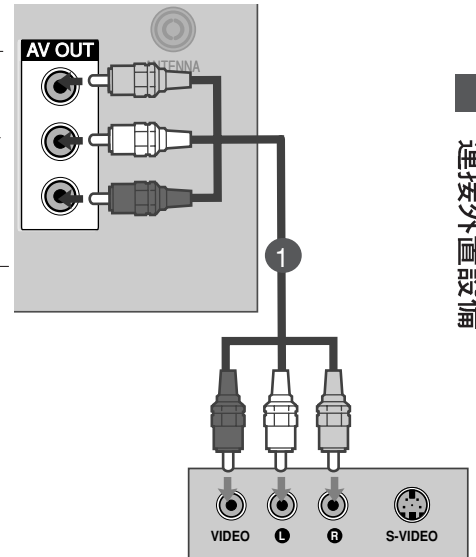

連接外置設備

連接外置立體聲

連接外部擴音器或增設的低音箱至環迴立體聲系統。

- 1 連接立體聲擴音器的輸入插口至電視的 **VARIABLE AUDIO OUT** 插口。
- 2 根據擴音器提供的指示，透過模擬立體聲擴音器設定擴音器。

! 注意

- ▶ 連接外置音響設備 (如擴音器或揚聲器) 時，請關掉電視揚聲器。
(▶ 第 96 頁)

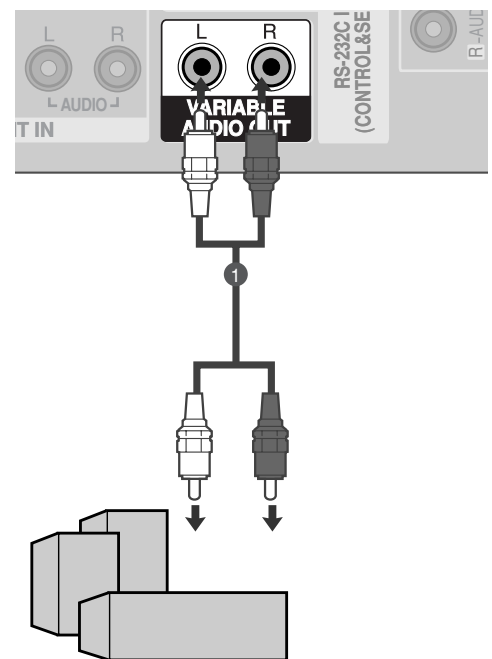

連接外置設備

USB 輸入設定

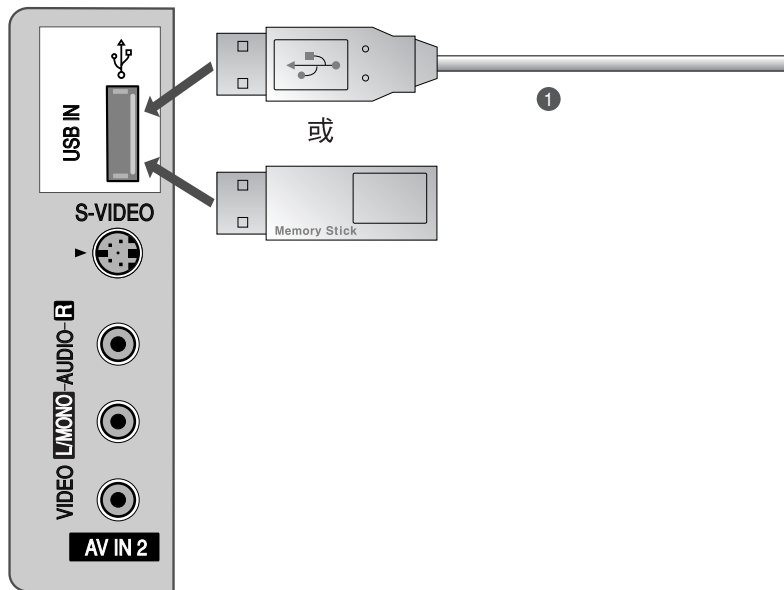

-
- 1 連接USB裝置至電視機側的USB輸入插口。
-
- 2 連接USB輸入插口後，您可以使用TIME MACHINE功能。(▶第58頁)
-

連接個人電腦

此電視可隨插即用，即電腦會自動調較至電視設定。

連接 D-sub 15 pin 纜線

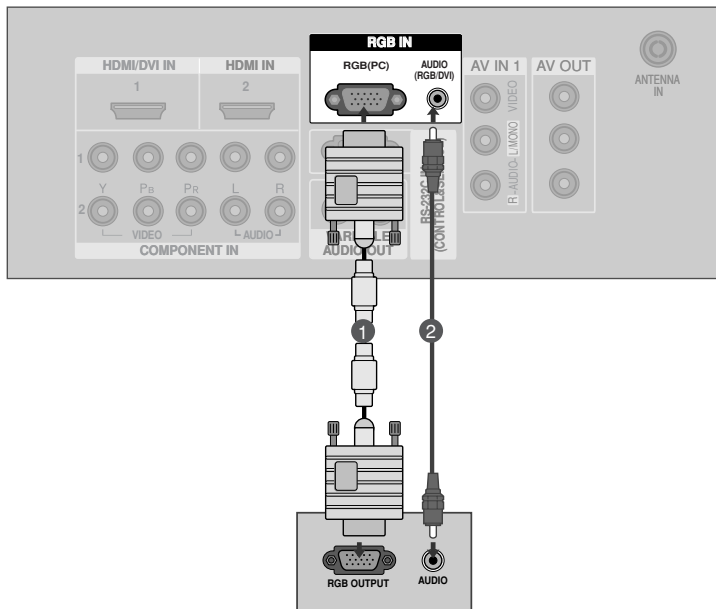

- 1 連接電腦的 RGB 輸出埠至電視的 **RGB (PC)** 插口。

- 2 將電腦的聲音輸出連接至本產品的 **AUDIO (RGB/DVI)** 插口。

- 3 開啓電腦及電視。

- 4 在遙控器的輸入 (**INPUT**) 按鈕選擇 **RGB** 爲輸入來源。

連接外置設備

連接HDMI至DVI纜線

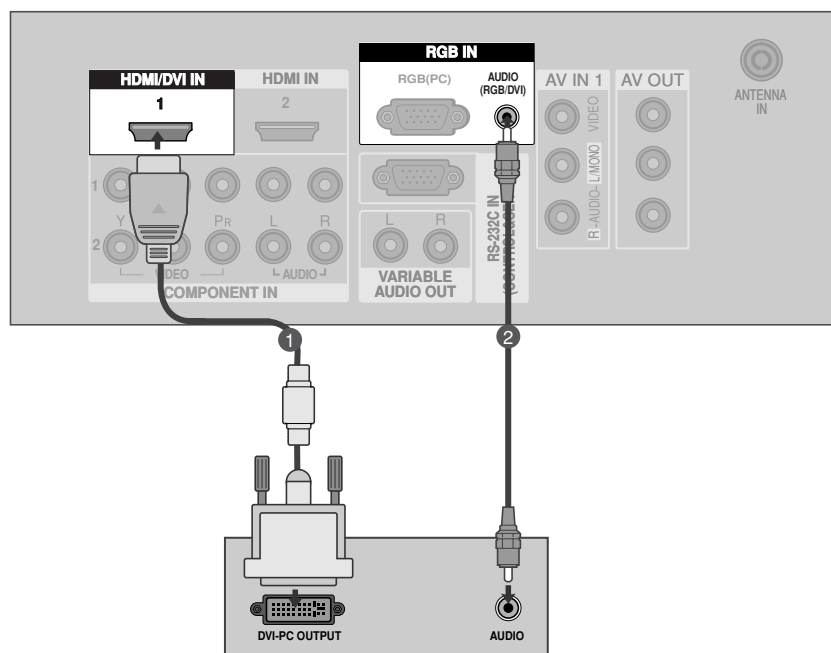

- 1 將電腦上的DVI輸出埠連接至本產品的**HDMI/DVI IN 1**插口。
- 2 將電腦上的聲音輸出埠連接至本裝置的**AUDIO(RGB/DVI)**插口。
- 3 開啓電腦與本產品電源。
- 4 使用遙控器上的輸入(**INPUT**)鈕，選擇**HDMI1/DVI**的輸入來源。

! 注意

- ▶ 若是電腦有DVI輸出埠而沒有HDMI輸出埠，則需要獨立連接聲音輸出。
- ▶ 若是電腦不支Auto DVI，您需要設定適當的輸出解析度。

支援的顯示解析度(RGB/HDMI[PC]模式)

解像度	水平頻率 (kHz)	垂直頻率 (Hz)
720x400	31.469	70.08
640x480	31.469 37.500	59.94 75.00
800x600	37.879 46.875	60.31 75.00
1024x768	48.363 56.476 60.023	60.00 70.06 75.02
1280x768	47.693	59.99
1360x768	47.700	60.00
1366x768	47.700	60.00
1280x1024	64.00	60.00
1920x1080	66.59	59.93

▶ 僅限 47LB5R*/52LB5R*

! 注意

- ▶ 連接電腦至電視，可享受清晰音像。
- ▶ 以防影像永久殘留在電視螢幕，請於有需要時使用螢幕保護功能，避免電視螢幕長時間顯示固定影像。
- ▶ 連接電腦至電視的 RGB (PC) 埠或電視的 HDMI 輸入(或 HDMI/DVI 輸入)埠，並更改電腦的輸出解像度。
- ▶ 在電腦模式時，部份解像度、垂直影像、對比或光暗等也會引致雜訊。更改電腦模式至另一解像度、更改刷新率至另一刷新率或在功能表調較光暗及對比至影像清晰為止。如果不能改變電腦顯示卡的刷新率，請更換電腦顯示卡或向該卡的生產商查詢。
- ▶ 水平及垂直的同步輸入波形頻率是獨立的。
- ▶ 電腦模式時，我們建議採用以下能提供最佳畫質的解像度：1366x768、60Hz (32,37,42 吋 液晶電視型號) / 1920x1080、60Hz (47,52 吋 液晶電視型號) / 1024x768、60Hz (42 吋 等離子電視型號) / 1360x768、60Hz (50 吋 等離子電視型號)。
- ▶ 把個人電腦顯示器輸出埠的訊號線連接至電視的 RGB (PC/DTV)埠或把個人電腦 HDMI 輸出埠的訊號線連接至電視的 HDMI 輸入(或 HDMI/DVI 輸入)埠。
- ▶ 從電腦連接音頻纜線至電視的音頻輸入插口 (Audio input)(音頻纜線不包含於電視內)。
- ▶ 如果使用聲卡，調整電腦至所需聲音。
- ▶ 電視使用 VESA 隨插即用解決方案。電視遵循 DDC 守則傳送 EDID 數據至電腦系統。使用電視時，電腦會自動調整。
- ▶ RGB (類比 RGB) 和 HDMI (數碼 RGB) 模式均預設了 DDC 守則。
- ▶ 如果有需要，可調整隨插即用的功能設定。
- ▶ 如果電腦顯示卡不能同時輸出類比和數碼 RGB，僅連接 RGB 或 HDMI 輸入 (HDMI/DVI 輸入)其中一個，在電視顯示電腦。
- ▶ 如果電腦影像卡不能同時輸出類比和數碼 RGB，僅設定電視連接 RGB 或 HDMI 其中一個；(設定其他模式為電視自動隨插即用)。
- ▶ 如果您使用 HDMI 連接 DVI 纜線，DOS 模式或會不能運作，要視乎視訊卡而定。
- ▶ 使用過長的 RGB-PC 纜線時，螢幕或會出現雜訊。我們建議使用短於 5 米的纜線，可提供最佳畫質。

連接外置設備

PC模式時的螢幕設定

自動調控 (僅限 RGB 模式)

自動調影像位置，盡量減少影像晃動。調整後，如果影像位置不正確，即使您的電視運作正常，但仍需要作進一步調整較。

自動調控

此功能可自動調較螢幕位置、時脈及相位。自動調控進行期間，顯示的影像將會不穩定。此情況會持續數秒。

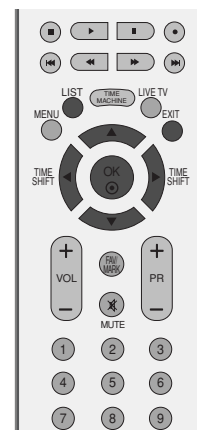

- 1 按功能表(MENU)按鈕，然後按 ▲/▼ 按鈕，選擇**图像** 功能表。
- 2 按 ► 按鈕，然後按 ▲/▼ 按鈕，選擇**画面**。
- 3 按 ► 按鈕，然後按 ▲/▼ 按鈕，選擇**自动扫描频率**。
- 4 按 ► 按鈕，開始**自动扫描频率**。
 - 自动扫描频率，螢幕將會顯示「完成」(OK)。
 - 如果影像位置仍然不正確，請再嘗試自動調整。
- 5 按退出 (EXIT) 按鈕，返回觀看電視畫面。

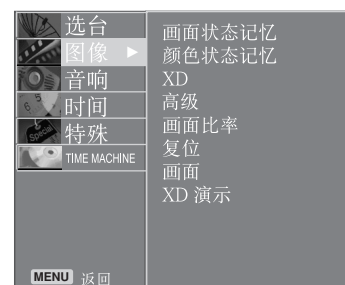

1



2

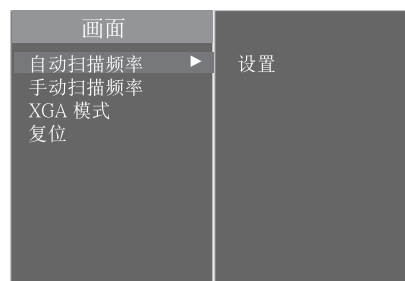

3 4

調整螢幕Phase，Clock，位置

如果自動調整後的影像不清晰 (尤其時文字仍然晃動時)，請手動調整Phase。

更正螢幕大小，請調整Clock。

在快速掃描模式中，只能在 HDMI (1080i/1080p) 模式中選擇水平位置，垂直位置。

您可以在以下模式中使用本功能：RGB、色差端子 (480p/576p/720p/1080i/1080p)、HDMI(480p/576p/720p/1080i/1080p)。

在色差端子(480p/576p/720p/1080i/1080p)與HDMI(480p/576p/720p/1080i/1080p)中無法使用相位與時脈功能。

Clock(時脈) 此功能可減少任何在螢幕背景中看到的垂直線條或條紋。水平螢幕大小亦會因而改變。

Phase(相位) 此功能讓您可移除任何水平雜訊及使文字影像變得更清晰。

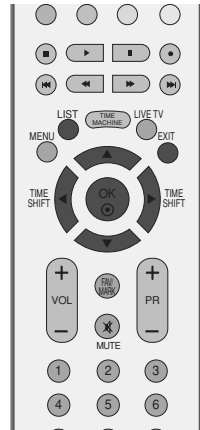

1



2

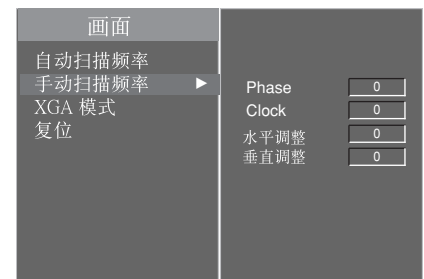

3 4 5

- 1 按功能表(MENU)按钮，然後按 ▲/▼ 按钮，選擇图像功能表。
- 2 按 ► 按钮，然後按 ▲/▼ 按钮，選擇画面。
- 3 按 ► 按钮，然後按 ▲/▼ 按钮，選擇手动扫描频率。
- 4 按 ► 按钮，然後按 ▲/▼ 按钮，選擇相位、时钟、水平调整 或垂直调整。
- 5 按 ◀/▶ 按钮作適當調整。
- 6 按退出 (EXIT) 按钮，返回觀看電視畫面。

連接外置設備

選擇寬螢幕 XGA 模式

若要觀看一般影像內容，請符合RGB模式的解析度，並且選擇XGA模式。

此功能於下列模式運作：RGB模式。

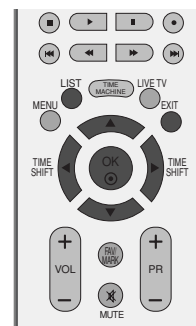

1 按功能表(MENU)鈕，然後按 ▲/▼ 按鈕，選擇图像功能表。

2 按 ► 按鈕，然後按 ▲/▼ 按鈕，選擇画面。

3 按下 ► 鈕，再使用 ▲/▼ 鈕以選擇XGA模式。

4 按下 ► 鈕，再使用 ▲/▼ 鈕以選擇想要的XGA解析度。

5 按退出 (EXIT) 按鈕，返回觀看電視畫面。



1



2



3 4

初始化(復位) (重設至出廠設定)

此功能在當前模式下運作。
初始化已調較的值



- 1 按功能表(MENU)按鈕，然後按 ▲/▼ 按鈕，選擇 图像 功能表。
- 2 按 ► 按鈕，然後按 ▲/▼ 按鈕，選擇 画面。
- 3 按 ► 按鈕，然後按 ▲/▼ 按鈕，選擇 复位。
- 4 按 ► 按鈕。
- 5 按退出 (EXIT) 按鈕，返回正常電視觀看畫面。

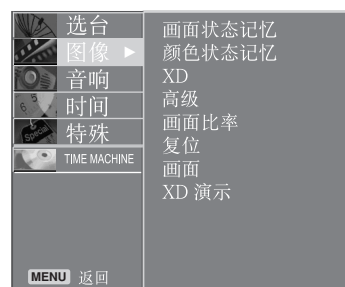

1



2



3 4

觀看電視 / 操控頻道

遙控器按鍵功能

使用遙控器時，請對準電視的遙控接收器。



電源 (POWER) 把電視從備用模式切換至開啓或從關閉切換至備用模式。

電視輸入 (TV INPUT) 從任何模式中返回電視畫面。
把電視從備用模式中開啓。

輸入 (INPUT) 如果再按一次此按鈕，輸入來源的螢幕顯示將會於如圖示一般在螢幕顯示。按 ▲/▼ 按鈕，然後按確定 (OK) 按鈕，選擇想要輸入的來源 (TV、AV1、AV2、Component1、Component2、RGB、HDMI1/DVI 或 HDMI2)。

比例 (RATIO) 選擇理想的影像格式。

光亮度調整 調較螢幕光暗亮度。
更改來源模式時，會返會預設設定光亮度。

1 畫中畫 (PIP) 把子畫面切換至畫中畫 (PIP) 模式。

畫中畫頻道 +/- (PIP PR +/-) 選擇子畫面中的頻道。

切換 (SWAP) 切換畫中畫 / 雙視窗模式的主 / 子畫面。

畫中畫輸入 (PIP INPUT) 選擇在畫中畫 模式中之子畫面輸入來源。

大小 (SIZE) 調較子畫面大小。

位置 (POSITION) 移動子畫面。

TIME MACHINE / 錄影機/DVD 控制按鈕 已選擇 DVD 或錄影機模式時，可控制一些錄影機或 DVD 播放器。

按 ▲/▼/◀/▶、確定 (OK) 按鈕及播放、停止、暫停、快退、快進、下一節等按鈕，控制已連接的 AV 裝置。
(● 按鈕沒有提供上述功能。)

功能表 (MENU) 選擇功能表。

清單 (LIST) 顯示節目列表。

TIME MACHINE 開啓主功能表。

直播電視 在耽擱模式中，螢幕從 TV、AV1、AV2、Component1 及 Component2 模式返回直播節目。

退出 (EXIT) 清除所有螢幕的顯示，從任何功能表中返回電視觀看畫面。

2 DivX 選擇 DivX 聲音語言或字幕語言

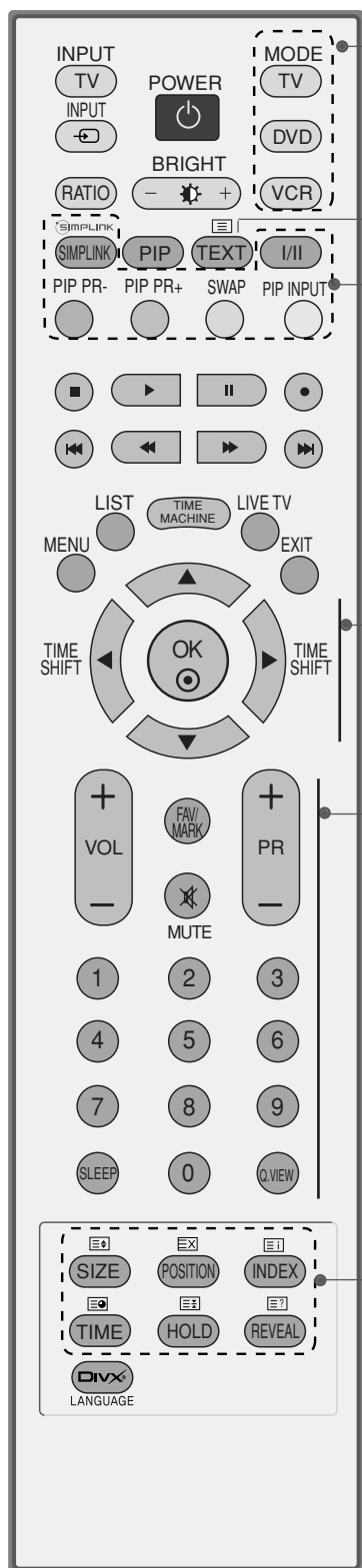

模式 (MODE) 選擇遙控操作模式。

3 電視文字廣播按鈕 (TELETEXT BUTTONS) 此按鈕供電視文字廣播用。詳情可參閱「電視文字廣播」部份。

SIMPLINK 檢視連接至電視的 AV 裝置清單。按此按鈕時後，螢幕會顯示 **Simplink** 功能表。(▶第 48 頁)

單聲道/雙聲道 (I/II) 選擇音效輸出。

彩色按鈕 這些按鈕供電視文字廣播 (僅限有電視文字廣播功能的型號) 或編輯頻道時用。

導航鈕 (上/下/左/右) 讓您控制螢幕上的功能表，並根據喜好調較系統設定。

確定 (OK) 接受選項或顯示當前模式。

音量 (上/下) 調較音量。

最愛 (FAV) 顯示所選的鍾愛頻道。

標記 (MARK) 已錄影電視清單內的檢查和不檢查節目。

靜音 (MUTE) 切換至音響開或關。

頻道 (上/下) 選擇頻道。

0~9 數字按鈕 選擇頻道。在功能表選擇有編號的頻道。

睡眠 (SLEEP) 設定睡眠時間制。

快速交替檢視 (Q.VIEW) 返回前一個觀賞頻道。

安裝電池

- 打開遙控器背面的電池盒蓋，然後根據正負極，正確地裝上電池 (+ 對 +、- 對 -)。
- 請裝入兩顆 1.5V AA 電池。切勿把新舊電池混合使用。
- 蓋上盒蓋。

觀看電視 / 操控頻道

開啓電視

電視開啓後，您可以享用其功能。

- 1 首先，請正確地連接電源線。
此時，電視會切換至備用模式。
 - 按電視上的 **⏻/⏻**、**INPUT**、**PR ▲/▼** 或遙控器上的 **POWER**、**TV**、**INPUT**、**PR +/-**、數字 (**0~9**) 等按鈕，電視便可從備用模式中開啓。



頻道選擇

- 1 按 **PR +/-** 或數字按鈕，選擇頻道編號。

音量調較

- 1 按 **VOL +/-** 按鈕調較音量。
- 2 假如想關閉聲音，請按靜音 (**MUTE**) 按鈕。
- 3 按 **MUTE**、**VOL +/-** 或 **I/II** 按鈕均可以取消靜音功能。

選擇及調較螢幕功能表

您的電視的 **OSD** (螢幕顯示) 可能與本使用說明書上的圖示有少許差異。
下圖主要來自等離子電視型號的截圖。

- 1 按功能表(MENU)按鈕，然後按 ▲/▼ 按鈕，顯示各個功能表。
- 2 按 ► 按鈕，然後按 ▲/▼ 按鈕，選擇功能表項目。
- 3 用 ◀/▶ 按鈕，在副功能表或下拉式功能表中更改相應項目的設定。
按確定(OK)或 菜单 按鈕，您可以移至較高層級的功能表。



選台功能表 (Setup MENU)



圖像功能表 (Picture MENU)



音響功能表 (Audio MENU)



時間器能表(TIME MACHINE)



特殊功能表 (Option MENU)



時間功能表 (Time MENU)

! 注意

- ▶ 螢幕顯示 (OSD) 功能以圖像形式顯示，讓您可以方便地調較螢幕狀況。
- ▶ 由於本使用說明書的螢幕顯示 (OSD) 圖示只用作協助說明電視操作，因此可能與電視的實際顯示效果相異。
- ▶ 在電視文字廣播模式下，將不會顯示功能表。
- ▶ 此功能不適用於設定功能表中的播放錄影節目。

自動選台

可透過數字編號 (0 至 99)，儲存多達 100 個頻道。預設頻道後，您可以透過 **PR +/-** 或數字按鈕快速檢視已設定的頻道。可以透過自動或手動模式選台。

此功能不適用於錄影節目。



- 1 按功能表(MENU)按鈕，然後按 ▲/▼ 按鈕，選擇 选台 功能表。
- 2 按 ► 按鈕，然後按 ▲/▼ 按鈕，選擇自动选台。
- 3 按 ► 按鈕，然後按 ▲/▼ 按鈕，選擇制式。
- 4 按 ◀/▶ 按鈕，選擇電視制式；
BG: PAL B/G, SECAM B/G (歐洲 / 東歐 / 亞洲 / 紐西蘭 / 中東 / 非洲 / 澳洲)
I : PAL I/II (英國 / 愛爾蘭 / 香港 / 南非)
DK: PAL D/K, SECAM D/K (東歐 / 中國 / 非洲 / 獨聯體)
M : (美國 / 韓國 / 菲律賓)
- 5 按 ▲/▼ 按鈕，選擇记忆。
- 6 按 ◀/▶ 或數字按鈕，選擇開始的頻道編號。如使用數字按鈕，請於任何低於 10 的數值前加上 “0”，即要輸入 5 時，請輸入 “05”。
- 7 按 ▲/▼ 按鈕，選擇开始。
- 8 按 ► 按鈕開始自動選台。
儲存所有可接收頻道。

要停止自動選台，按 菜单 按鈕。

完成自動選台後，螢幕將會顯示頻道編輯功能表。編輯已儲存頻道時，請參閱頻道編輯部份。

- 9 按退出 (EXIT) 按鈕，返回正常電視觀看畫面。



1

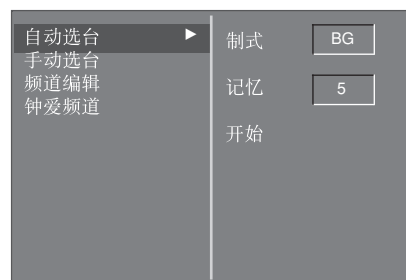

2 3 4 5 6 7

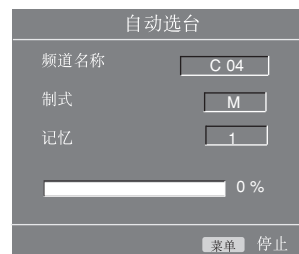

8

手動選台

手動選台讓您可以根據喜好，手動調較或安排各電視頻道。

此功能不適用於TimeShift模式。

此功能不適用於錄影節目。



- 1 按功能表(MENU)表按鈕，然後按 ▲/▼ 按鈕，選擇 选台 功能表。
- 2 按 ► 按鈕，然後按 ▲/▼ 按鈕，選擇手动选台。
- 3 按 ► 按鈕，然後按 ▲/▼ 按鈕，選记忆。
- 4 按 ◀/▶ 或數字按鈕，選取想要的頻道編號 (0至99)。如使用數字按鈕，請於任何低於 10 的數值前加上“0”，即要輸入 5 時，請輸入 “05”。
- 5 按 ▲/▼ 按鈕，選擇制式。
- 6 按 ◀/▶ 按鈕，選擇電視制式功能表；
BG : PAL B/G, SECAM B/G (歐洲 / 東歐 / 亞洲 / 紐西蘭 / 中東 / 非洲 / 澳洲)
I : PAL I/II (英國 / 愛爾蘭 / 香港 / 南非)
DK: PAL D/K, SECAM D/K (東歐 / 中國 / 非洲 / 獨聯體)
M : (美國 / 韓國 / 菲律賓)
- 7 按 ▲/▼ 按鈕，選擇频段。
- 8 按 ► 按鈕，然後按 ◀/▶ 按鈕，選擇 V/UHF 或有線。
- 9 按 ▲/▼ 按鈕，選擇頻道。
- 10 按 ◀/▶ 或數字按鈕，選擇想要的頻道編號。如可能的話，請直接用數字按鈕選取頻道編號。請於任何低於 10 的數值前加上 “0”，即要輸入 5 時，請輸入 “05”。
- 11 按 ▲/▼ 按鈕，選擇搜索。
- 12 按 ◀/▶ 按鈕，開始搜尋。如尋獲頻道，將會停止搜尋。
- 13 按確定 (OK) 按鈕儲存頻道。
- 14 要儲存另一頻道，請重覆步驟 3 至 13。
- 15 按退出 (EXIT) 按鈕，返回正常電視觀看畫面。

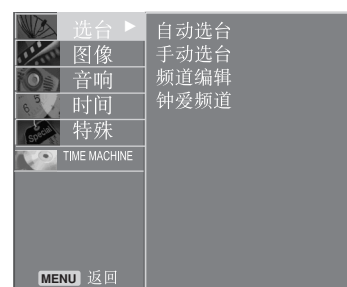

1

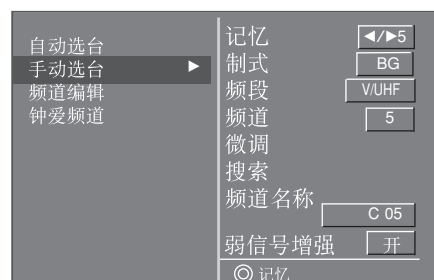

2 3 4 5 6 7
8 9 10 11 12

觀看電視 / 操控頻道

微調

微調通常於接收訊號差時適用。



- 1 按功能表(MENU)按鈕，然後按 ▲/▼ 按鈕，選擇 选台功能表。
- 2 按 ► 按鈕，然後按 ▲/▼ 按鈕，選擇手动选台。
- 3 按 ► 按鈕，然後按 ▲/▼ 按鈕，選擇 微调。
- 4 按 ◀/▶ 微調至最佳畫質及音質。
- 5 按確定 (OK) 按鈕儲存頻道。
- 6 按退出 (EXIT) 按鈕，返回正常電視觀看畫面。



1



2 3 4 5

設定頻道名稱

您可以為每個頻道設定 5 個字元的名稱。

- 1 按功能表(MENU)按鈕，然後按 ▲/▼ 按鈕，選擇 选台功能表。
- 2 按 ► 按鈕，然後按 ▲/▼ 按鈕，選擇 手动选台。
- 3 按 ► 按鈕，然後按 ▲/▼ 按鈕，選擇 频道名称。
- 4 按 ► 按鈕，然後按 ▲/▼ 按鈕。您可以用空格、+、-、0 至 9 的數字及 A 至 Z 的字母。
- 5 按 ◀/▶ 選擇位置，然後選擇第二個字元，如此類推。
- 6 按確定 (OK) 按鈕儲存名稱。
- 7 按退出 (EXIT) 按鈕，返回正常電視觀看畫面。

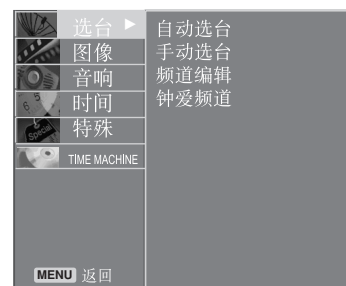

1

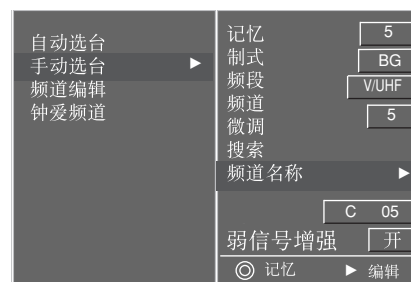

2 3 4 5 6

加速器

在部分的機型中，有選配的加速器功能。僅具有這個功能的機型可以使用本功能。

若是處於收訊不佳的地區，請開啓加速器。



1 按下功能表(MENU)按鈕，再按下▲/▼鈕以選擇 选台功能表。

2 按下▶ 鈕，再按下▲/▼鈕以選擇 手动选台。

3 按下▶ 鈕，再按下◀/▶鈕以選擇 开 或 关。

4 按下離開鈕以到一般觀賞電視的畫面。

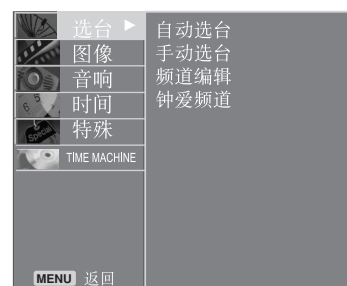

1



2 3

頻道編輯

此功能讓您刪除或越過已儲存的頻道。
同時，您可以移動部份頻道至其他頻道編號，或複製一個空白頻道資料至已選取的頻道編號。

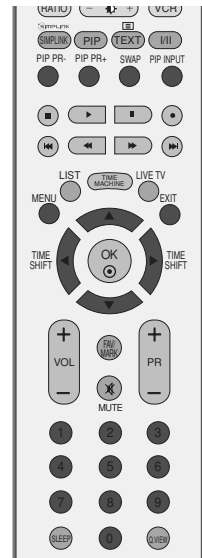

- 1 按功能表(MENU)按鈕，然後按 ▲/▼ 按鈕，選擇 选台功能表。
- 2 按 ► 按鈕，然後按 ▲/▼ 按鈕，選頻 頻道編輯。
- 3 按 ► 按鈕，顯示頻道編輯功能表。

■ 刪除頻道

- 1.用 ▲/▼/◀/▶ 按鈕選擇想要刪除的頻道。
- 2.按兩下紅色按鈕。
所選頻道已刪除，所有緊接的頻道會前進一位，填補已刪除頻道的位置。

■ 複製頻道

- 1.用 ▲/▼/◀/▶ 按鈕選擇想複製的頻道。
- 2.按綠色按鈕。
所有緊接的頻道會移後一位。

■ 移動頻道

- 1.用 ▲/▼/◀/▶ 按鈕選擇想移動的頻道。
- 2.按黃色按鈕。
- 3.用 ▲/▼/◀/▶ 按鈕移動想要移動的頻道。
- 4.要按黃色按鈕，離開此功能。

■ 跳過頻道編號

- 1.用 ▲/▼/◀/▶ 按鈕選擇想跳過的頻道。
- 2.按藍色按鈕。跳過的頻道會變成藍色。
- 3.再按藍色按鈕，離開跳過頻道的功能。
越過某一頻道後，觀看電視時，您將不能利用 ▲/▼ 按鈕選擇該頻道。如要選取跳過的頻道，請直接用數字按鈕輸入頻道編號或在頻道編輯或頻道表功能表中選擇。

- 4 按退出 (EXIT) 按鈕，返回正常電視觀看畫面。



1



2



3

觀看電視 / 操控頻道

鍾愛頻道

此功能可讓您直接選取您的鍾愛頻道。

重覆按最愛 (FAV) 按鈕，選擇已儲存的鍾愛頻道。

- 1 按功能表(MENU)按鈕，然後按 ▲/▼ 按鈕，選擇 选台功能表。
- 2 按 ► 按鈕，然後按 ▲/▼ 按鈕，選擇 钟爱频道。
- 3 按 ► 按鈕。
- 4 按 ▲ / ▼ 按鈕，選擇 - - - - -。
- 5 用 ◀/▶ 或數字按鈕，選擇想要的頻道。請於任何低於 10 的數值前加上“0”，即要輸入 5 時，請輸入“05”。
- 6 要儲存另一頻道，請重覆步驟 4 至 5。
最多可儲存 8 個頻道。
- 7 按退出 (EXIT) 按鈕，返回正常電視觀看畫面。

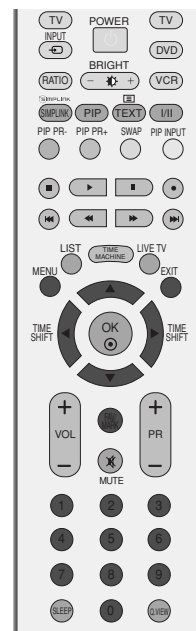

1



2 3 4 5

顯示節目列表

您可以透過顯示節目列表，檢查儲存在記憶體內的頻道。

■ 顯示節目列表

按清單 (**LIST**) 按鈕，顯示節目列表清單。

螢幕顯示節目列表。

如圖所示，每個節目列表可顯示 **10** 個頻道。

! 注意

- 您可能會找到一些藍色的頻道。這些頻道為在自動頻道設定或於頻道編輯模式下被設定為跳過的頻道。
- 節目列表中的部份頻道沒有特定名稱，遂以編號表示。

■ 在節目列表選擇頻道

用 ▲/▼/◀/▶ 按鈕選擇頻道。

然後按確定 (**OK**) 按鈕。電視將會切換至所選的頻道。

■ 切換節目列表

在節目列表共有 **10** 頁，包含 **100** 個頻道。

請重覆按 ▲/▼/◀/▶ 換頁。

按清單 (**LIST**) 按鈕，返回正常電視觀看畫面。

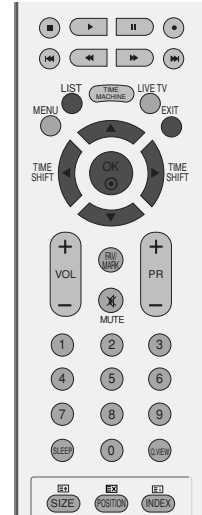

0	----	5	S 02
1	C 01	6	S 04
2	C 04	7	C 08
3	C 05	8	S 11
4	BLN 2	9	S 28

觀看電視 / 操控頻道

輸入來源選擇

當您按下輸入鈕時，針對每一個未使用的輸入來源設定標籤。

- 1 按下功能表(MENU)按鈕，再按下▲/▼鈕以選擇 特殊功能表。
- 2 按下▶鈕，再按下▲/▼鈕以選擇主畫面輸入。
- 3 按下▶鈕，再按下▲/▼鈕以選擇來源：AV1，AV2，色差端子1/2，RGB，HDMI1/DVI或HDMI2。
- 4 按下▶鈕，再按下▲/▼鈕以選擇輸入來源。
- 5 按下離開鈕以回到一般電視觀賞畫面。

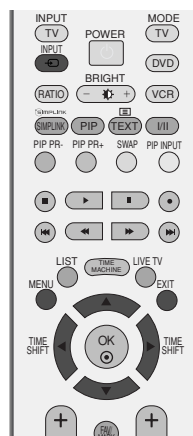

1

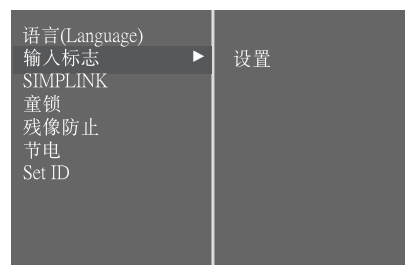

2

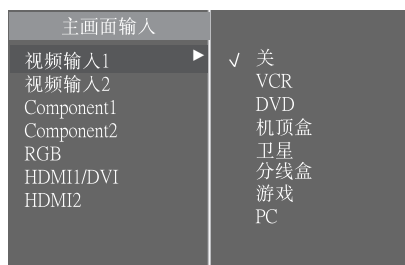

3

童鎖

電視可以設定為必須以遙控器來控制。
此功能可以防止未經授權觀看電視。

即使電視已關掉，電視仍能記得關機前的設定。

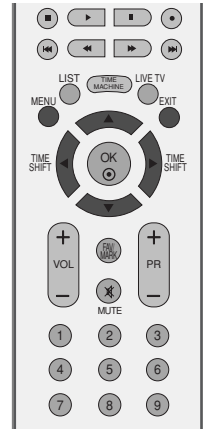

- 1 按功能表(MENU)按鈕，然後按 ▲/▼ 按鈕，選擇特殊功能表。
- 2 按 ► 按鈕，然後按 ▲/▼ 按鈕，選擇 童鎖。
- 3 按 ► 按鈕，然後按 ▲/▼ 按鈕，選擇 关 或 开。
- 4 按退出 (EXIT) 按鈕，返回正常電視觀看畫面。



1

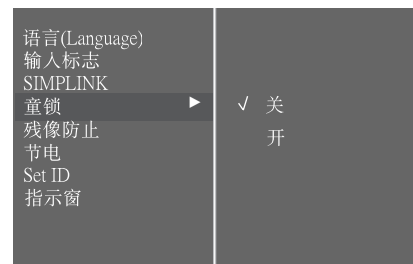

2 3

! 注意

- ▶ 鎖定為「開啓」但電視已關閉時，可按電視上的 **POWER**、**INPUT**、**TV**、**PR +/-** 或數字按鈕。
- ▶ 鎖定開啓時按電視機前面板的按鈕時，螢幕將會顯示“ 童锁开”。

觀看電視 / 操控頻道



此功能只適用於有 **SIMPLINK** 標誌的裝置上。

請檢查 **SIMPLINK** 標誌。

此功能讓您無需額外纜線或設定，僅透過 **HDMI** 纜線來控制及播放其他連接至顯示屏的 **AV** 裝置。

假如您不想顯示 **SIMPLINK** 功能表，請選擇 **開**。



1 按功能表(MENU)按鈕，然後按 ▲/▼ 按鈕，選擇 特殊功能表。

2 按 ► 按鈕，然後按 ▲/▼ 按鈕，選擇 **SIMPLINK**。

3 按 ► 按鈕，然後按 ▲/▼ 按鈕，選擇 **關** 或 **開**。

4 按退出 (EXIT) 按鈕，返回正常電視觀看畫面。

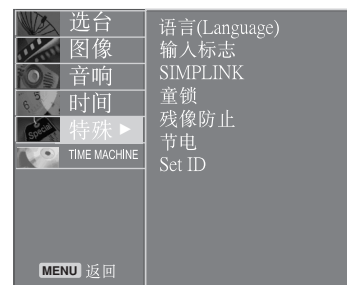

1



2 3

SIMPLINK 功能

影碟播放

按 ▲/▼/◀/▶、確定(OK) 按鈕及播放、停止、暫停、快退、快進、下一節等按鈕，控制已連接的 AV 裝置。(按鈕 ⓪ 並不提供該等功能)

直接播放

連接 AV 裝置至電視後，無須額外設定，也可以直接控制裝置及播放媒體。

選擇 AV 裝置

讓您選擇及播放其中一個已連接至電視的 AV 裝置。

關閉所有裝置

關掉電視時，所有已連接的裝置均會同時關閉。

關掉音頻輸出

提供一個簡易的關掉音頻輸出的方法。

* 已透過 HDMI 纜線連接至電視但不支援 SIMPLINK 的裝置將不會有此功能。

SIMPLINK 功能表

按 ▲/▼/◀/▶ 按鈕，然後按確定(OK) 按鈕，選擇想要的 SIMPLINK 來源。

- ① 觀看電視(TV)：不論當前是甚麼模式，均能切換至先前所觀看的電視頻道。
- ② 影碟(DISC)播放：選擇及播放影碟。如有多於一隻影碟供選擇，影碟標題將會顯示在螢幕底部，方便選擇。
- ③ 錄影機(VCR)播放：播放及控制已連接的錄影機。
- ④ 硬碟錄影機(HDD Recorder)播放：播放及控制儲存在硬碟內的錄影。
- ⑤ 家庭影院 / 電視的音頻輸出：選擇家庭影院/或電視揚聲器的音頻輸出。

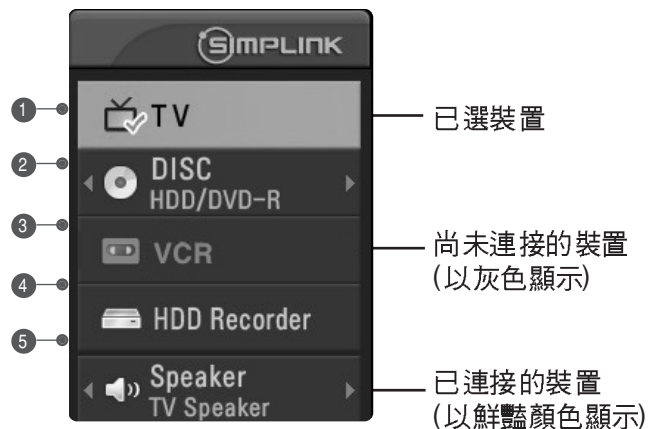

! 注意

- ▶ 用 HDMI 纜線連接電視的 HDMI/DVI IN 或 HDMI IN 端至 SIMPLINK 後端(HDMI 端)。
- ▶ 用以上方法連接 SIMPLINK 至家庭影院的 HDMI 端後，用 VARIABLE AUDIO OUT 纜線連接電視機後的 VARIABLE AUDIO OUT 端至 SIMPLINK 裝置後的 VARIABLE AUDIO IN 端。
- ▶ 用 SIMPLINK 操作外置裝置時，按遙控器的模式(MODE) 按鈕中的電視(TV) 按鈕。
- ▶ 按遙控器上的輸入(INPUT) 按鈕切換輸入來源時，您可以停止由 SIMPLINK 控制的裝置。
- ▶ 用家庭影院功能選取或操作媒體裝置時，揚聲器會自動切換至家庭影院喇叭。
- ▶ 如果操作 SIMPLINK，停止/播放/暫停/快退/快進/下一節等按均用作驅動 SIMPLINK 裝置，但不是用作時間器(TIME MACHINE) 的功能。

TIME MACHINE

TIMESHIFT(左右時間)模式 (直播電視的暫停及重播)

此功能可自動錄影直播電視，並讓您在任何時間重溫。

啓動TimeShift模式時，您可以在任何時間暫停及倒帶正常電視觀看畫面，而沒有錯過任何直播廣播。

(如果訊號太弱，TimeShift模式及錄影功能可能無法運作。)

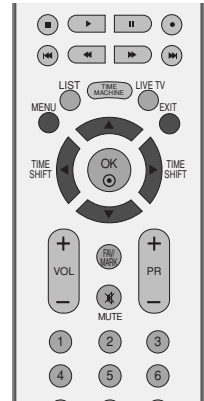

1 按功能表(MENU)按鈕，然後按 ▲ / ▼ 按鈕，選擇時間器 (TIME MACHINE) 功能表。

2 按 ► 按鈕，然後按 ▲/▼ 按鈕，選擇 左右时间。

3 按 ► 按鈕，然後按 ▲/▼ 按鈕，選擇 关 或 开。

4 按退出(EXIT) 按鈕，返回正常電視觀看畫面。

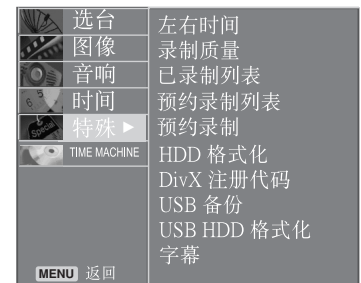

1

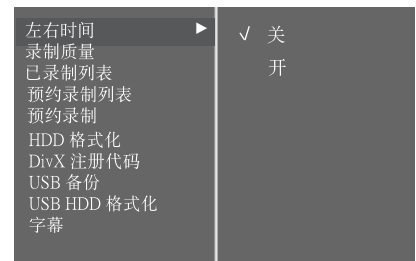

2 3

使用TimeShift模式功能



1 選擇啓動TimeShift模式後，按確定 (OK) 按鈕。

- 啓動TimeShift模式後，指示目前錄影狀況的進度列會顯示於螢幕下方。
- 按退出 (EXIT) 按鈕隱藏「進度列」或按確定 (OK) 按鈕顯示「進度列」。
- 即使在TimeShift模式期間更改節目，仍可繼續此功能。

「進度列」？

此功能顯示TIME MACHINE 重播部份、目前螢幕畫面及真實直播位置。

- 1 目前顯示錄影狀況。
- 2 目前紀錄時間。
- 3 從TimeShift模式開始時間15分鐘時間間距。
(共 - 1小時)。
- 4 指示目前TimeShift位置。

2 完成同步錄影功能後，進入TIME MACHINE 功能表並關閉左右时间 (TimeShift Mode Off)。

! 注意

- ▶ TIME MACHINE裝置錄影及播放廣播節目內容於視訊轉換器或電視機的硬碟。
- ▶ 爲了節省硬碟的空間，無訊號時，不會作任何紀錄。
- ▶ 硬碟的總儲存空間時 80 GB。最少預留 4 GB 用作TimeShift模式之用。
- ▶ 開啓電源時，可能需要不多於3分鐘的時間初始化硬碟裝置 (HDD)。
- ▶ 錄影功能不會初始化版權保護節目。
- ▶ 因爲類比廣播傳輸爲數碼訊號，包含快速行動的錄影可能會出現「雜亂條紋」。壓縮類比訊號後儲存爲數碼訊號時，就會發生此類情況。裝置會試圖減低過量的畫面雜訊。
- ▶ 使用 PIP/DW 模式時，TimeShift會停止。
- ▶ TimeShift模式可用於 TV、AV1、AV2、Component (480i/480p/576i/576p/720p/1080i) 模式。
- ▶ TimeShift模式不可用於單聲道。
- ▶ 錄影檔案大小最大可達 16GB (4 小時)。

HDD(硬盤)格式化

刪除所有節目並初始化硬盤。

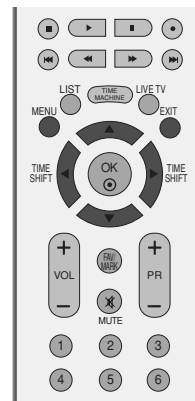

1 按功能表(MENU)按鈕，然後按 ▲ / ▼ 按鈕，選擇 TIME MACHINE功能表。

2 按 ► 按鈕，然後按 ▲/▼ 按鈕，選擇 HDD 格式化。

3 按 ► 按鈕開始HDD 格式化。

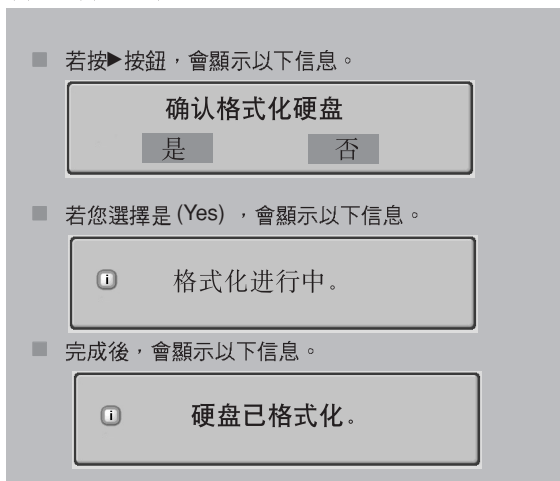

4 按退出 (EXIT) 按鈕，返回正常電視觀看畫面。



1

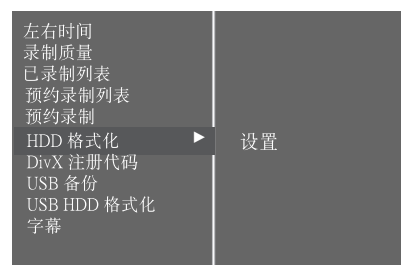

2 3

即時錄影

使用此功錄影您正在主螢幕觀看的節目。

即時錄影

此功能為目前播放的節目進行錄影。

- 1 選擇您想要錄影的節目，然後按 ● 按鈕。
錄影播放期間 。使用此功能最長可錄影2小時的節目。

- 2 若您想停止錄影，按 ■ 按鈕。

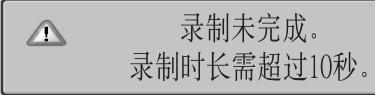
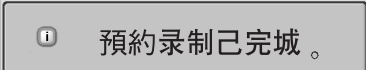
- 錄影時，如果您在開始錄影後按 ■ 按鈕少於10秒，
會顯示以下信息。
- 如果您在開始錄影後按 ■ 按鈕多於10秒，
會顯示以下信息。

- 3 錄影時，您可以按 ● 按鈕增加或減少錄影時間。按 ● 按鈕後，重複按 ◀/▶ 按鈕增加或減少錄影時間。您每按一次 ◀/▶ 按鈕，錄影時間就會如下所視般改變。

➤ +10分钟 -> +20分钟 -> +30分钟 -> +40分钟 -> +50分钟 -> +60分钟
沒有改變
➤ -10分钟 -> -20分钟 -> -30分钟 -> -40分钟 -> -50分钟 -> -60分钟

額外新增的錄影時間加上現有的設定等於最後的錄影時間。

- 4 調整錄影時間後，選擇確定(OK)。會顯示狀況列。

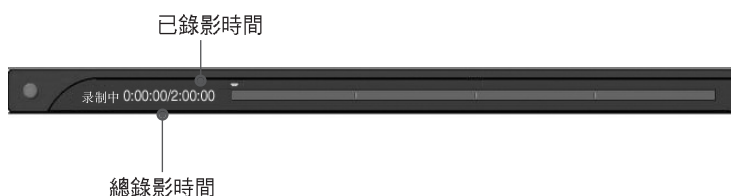

3

- 按退出 (EXIT) 按鈕隱藏狀況列。按確定 (OK) 按鈕顯示狀況列。

- 5 當到達所選的時間或按 ■ 按鈕時，錄影就會停止。雖然錄影停止，但TimeShift功能仍然啟動。

! 注意

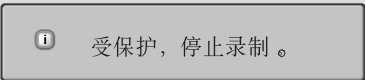
- ▶ 錄影時，如果可用儲存空間偏低，會自動停止錄影。
- ▶ 少於 10 秒的錄影不會被儲存。
- ▶ 錄影廣播時，如果沒有訊號，不會儲存任何數據，以節省碟盤的空間。
- ▶ 如節目有版權保護，錄影功能不會開始。
- ▶ 錄影時間跟實際時間可能會有些微出入。
- ▶ 沒有訊號時或檢視電影來源時，播放時間跟實際時間可能會有些微出入。
- ▶ 版權保護節目無法進行TimeShift錄影功能。

- ▶ 當低質素外界來源被錄影時 (如舊式 VHS 帶)，錄影質素可能不輸入是最好的。
- ▶ 節目會根據所使用的不同顏色系統而分開儲存，如 PAL/NTSC。
- ▶ 預動錄製可用時間為最多4小時，最少5分鐘。

TIME MACHINE

預約錄製

此功能易於登記預約錄影。

此功能設於TIME MACHINE功能表。

預約錄製時，會儲存電視的預設聲音。



1 按TIME MACHINE按鈕顯示主功能表。按▲/▼按鈕，選擇手預約錄製動。然後按確定 (OK) 或▶按鈕。

2 會出現預動錄製畫面。(如下圖示)
按◀/▶/▲/▼按鈕設定輸入、PR、日期、時間、時長、頻率。

- ▶ 輸入：在TV、AV1、AV2及Component1/2(480i/576i)中選擇輸入來源。
- ▶ PR：選擇目前節目或已瀏覽的節目。
- ▶ 日期：您最遠可以選擇未來一個月的日期。
- ▶ 時間 / 時長：請確保您的設定正確。
- ▶ 頻率：選擇一次、每日一次或每星期一次。

3 設定預約錄製後，按確定 (OK) 按鈕。



1



2

预约录制列表

此功能用於顯示預定的錄影。
此功能可用於TIME MACHINE功能表。

最多可儲存 8 個節目。

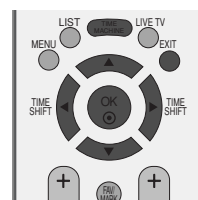

1 按TIME MACHINE 按钮顯示主功能表。按▲/▼ 按钮，選擇 预约录制列表。然後按確定 (OK) 或▶ 按钮。

2 會出現 预约录制列表 畫面。(如下圖示)
按▲/▼ 按钮，選擇已錄影的節目。



錄製質量

當錄影類比廣播及外界輸入訊號時，可以選擇錄製影質量。
進行錄影時，無法使用此功能。

1 按功能表(MENU)按钮，然後按▲/▼ 按钮，選擇TIME MACHINE功能表。

2 按▶ 按钮，然後按▲/▼ 按钮，選擇 录制质量。

3 按▶ 按钮，然後按▲/▼ 按钮，選擇 高 或 普通。

4 按退出 (EXIT) 按钮，返回正常電視觀看畫面。

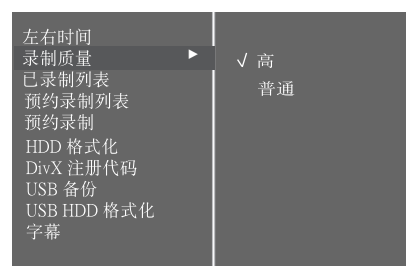

使用 USB 裝置

使用 USB 裝置時的預防措施

- ▶ 僅識別 USB 儲存裝置。
- ▶ 如果 USB 儲存裝置不是連接到 USB 接口，則不能識別裝置。
- ▶ 可能不能識別使用自動識別程式的 USB 儲存裝置。
- ▶ 不能識別使用獨有驅動器的 USB 儲存裝置。
- ▶ 讀卡器可同時識別最多4張記憶卡。
- ▶ USB 儲存裝置的識別速度會因各個裝置而異。
- ▶ 當連接的 USB 儲存裝置運作時，請不要關閉電視或卸除 USB 裝置。突然分開或卸除裝置可能會損壞已儲存的檔案或 USB 儲存裝置。
- ▶ 切勿連接在電腦人工操作的 USB 儲存裝置。裝置會造成產品的故障或不能播放。不要忘記僅使用一個存有正常音樂檔案或圖像檔案的 USB 儲存裝置。
- ▶ 請僅使用一個以 Windows 操作系統提供的 FAT32 檔案系統作格式化的 USB 儲存裝置。若儲存裝置由 Windows 不支援的程式格式化,可能不能識別裝置。
- ▶ 請連接電源至需要外來電源的 USB 儲存裝置。否則，可能不能識別裝置。
- ▶ 請使用 USB 生產商提供的纜線連接 USB 儲存裝置。如果使用非 USB 生產商提供的纜線或過長的纜線作連接，可能不能識別裝置。
- ▶ 可能不能順利地支援或操作一些 USB 儲存裝置。
- ▶ 如果資料夾或檔案名稱過長，則不能被顯示或識別。
- ▶ 因為 USB 裝置的資料可能會受損，請為重要的檔案進行備份。數據管理是顧客的責任，生產商不會承擔資料損壞的責任。
- ▶ 所支援的外置硬碟大小最大可達 400GB。
- ▶ 所支援的 USB 記憶棒大小最大可達 32GB。

連接 USB 裝置

享受儲存在 USB 裝置的已紀錄多媒體、相片、音樂及短片。連接 USB 裝置時，會自動顯示畫面。在 USB 裝置中，您不能新增資料夾或刪除目前已有資料夾。

- 1 連接USB裝置至電視機側的USB輸入插口。
- 2 按 ▲/▼ 按鈕，選擇想要的項目。
- 3 按確定 (OK) 按鈕。

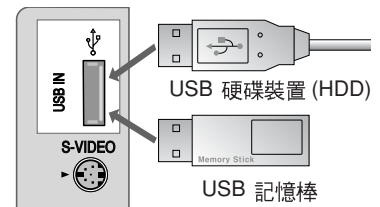

連接包含相片、音樂及短片檔案的 USB 的情況



USB 預設為錄影清單的備份使用的情況

2 3

2 3

通過USB 儲存裝置使用已錄製列表

- 1 連接 USB 裝置至電視機側的 USB 輸入插口。

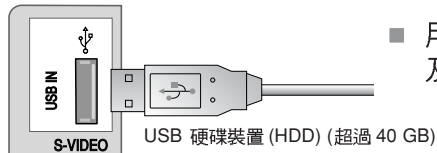

- 用於USB備份的USB硬盤（HDD）必須超過40GB及只有一個分區磁碟。

- 2 若要使用 USB 儲存裝置(超過 40 GB) 作為 USB 備份，執行「USB HDD 格式化」。

- 這功能會初始化連接的 USB HDD 為備份的碟盤模式。
- 只有當連接用於備份的 USB HDD時才會啟動。
- 執行錄「USB HDD 格式化」時，會刪除所有儲存在 USB 儲存裝置的數據。
- 執行「USB HDD 格式化」時，請勿移除 USB 儲存裝置。否則，可能會引致電視及儲存裝置故障。

- 1 按功能表(MENU) 按鈕，然後按▲/▼ 按鈕，選擇TIME MACHINE功能表。
- 2 按▶ 按鈕，然後按▲/▼ 按鈕，選擇USB HDD 格式化。
- 3 按▶ 按鈕開始DivX 注册代码。



- 若按▶ 按鈕，會顯示以下信息。

是否格式化 USB 硬盤?

是 否

選擇「是」時，會出現跳出通知，通知包含初始化連接的 USB HDD的訊息。

完成初始化後，會顯示跳出完成通知，而連接的 USB HDD可用於備份。

- 初始化時間會因 USB 儲存裝置的容量而異。
- 初始化的 USB 儲存裝置僅可在「已录制列表」中操作。
- 電腦不能識別初始化的 USB 儲存裝置。
- 連接少於 40 GB 的 USB 儲存裝置時，不能啟動「USB HDD 格式化」。
- 所支援的外置備用硬碟大小最大可達 400GB。

! 注意

- ▶ 初始化後若嘗試選擇TIME MACHINE功能表內的「USB 備份」功能，會顯示警告訊息。因為沒有備份項目，所以禁止進入。
- ▶ 若有一個檔案是使用「復制到USB硬盤」功能備份，方可進入USB備份功能表。該功能可以從TIME MACHINE功能表內的「已录制列表」內找到。

- 3 按TIME MACHINE 按鈕顯示主菜单 功能表。

按▲/▼ 按鈕來選擇已录制列表，然後按確定(OK)或▶ 按鈕。



TIME MACHINE

已錄製列表

您可以檢視已錄影節目清單。
此功能可用於TIME MACHINE功能表。

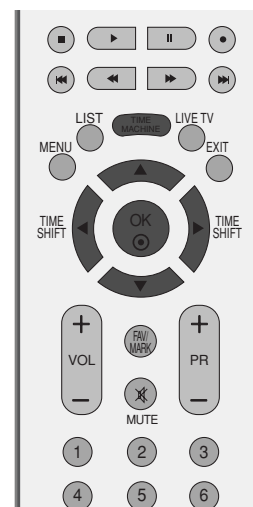

- 1 按TIME MACHINE按鈕顯示主菜单功能表。
按▲/▼按鈕來選擇已录制列表，然後按確定(OK)或▶按鈕。



螢幕組成

- 1 可用的硬盤 (HDD) 空間
- 2 目前頁 / 總頁數
- 3 已標記的主題或節目
- 4 遙控器上的相關按鈕



已錄影節目選擇及跳出功能表

可以播放儲存在內置硬盤 (HDD) 或 USB 儲存裝置的錄影節目。

預覽的錄影清單會顯示於上方。



- 1 按 PR +/- 按鈕檢視頁面的上下。
- 2 按標記 (MARK) 按鈕從清單上刪除。如果標記了某項目，會在預覽視窗的旁邊顯示 。
- 3 按 ▲/▼ 按鈕來檢視適當的已錄影節目，然後按確認 (OK) 按鈕顯示跳出功能表。

- ▶ 播放：開始播放選擇的已錄影節目。
- ▶ 全选：標記螢幕上所有已錄影節目。
- ▶ 取消全选：將標記的已錄影節目變更為未標記的已錄影節目。
- ▶ 刪除：刪除選擇的已錄影節目。
- ▶ 重命名：編輯已錄影節目的主題。
- ▶ 复制到 USB HDD：複製儲存在內置硬盤 (HDD) 或 USB 儲存裝置的已錄影節目。只有當連接用於備份的USB 硬盤 (HDD) 時才會啟動。

<HDD 備份進程畫面>



- 若按 ■ 按鈕，會顯示以下信息。

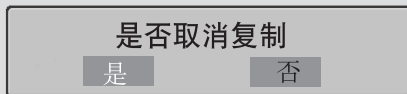

1



2 3

TIME MACHINE

- 當選擇「是」時，備份取消並返回輸入模式。如果有兩個以上的傳輸檔案，已傳輸的檔案會被儲存，正在傳輸中的檔案的備份操作和預定備份的檔案被取消。
- 當選擇「否」時，返回備份進程畫面。



當備份正在後台進行時，按「確認」(OK)按鈕可以查看複製進程情況。

▶ 取消：關閉跳出功能表

4 重複按退出 (EXIT) 按鈕返回電視觀看畫面或按時間器按鈕返回主菜单 功能表。

- 如果硬盤 (HDD) 有和錄影播放相關的問題，會顯示以下信息。
- 如果氣溫在 0 度以下，會顯示警告信息並可以使用時間器功能。

i 硬盤初始化进行中。

! 低溫時不可以操作IME MACHINE。

4

USB 備份

- 當儲存的錄影清單超過內置硬盤 (HDD) 的容量時，USB 備份功能使您可以通過 USB 將內置硬盤 (HDD) 中的錄影清單備份到外置硬盤 (HDD) 中。
- 若要使用 USB 備份功能，確保使用時間器功能表初始化 USB 硬盤 (HDD) - USB HDD 格式化。
- 若要使用 USB 備份，USB 硬盤 (HDD) 必須要大於 40 GB，一個分區磁碟以及 FAT32 系統。
- 僅支援檔案備份功能；所以，無法從現有 OSD 直接播放已錄影清單。爲了播放已錄影的內容，檔案必須通過跳出功能表中的「複製到已錄製列表」移動至內置硬盤 (HDD)。
- 查看用「複製到 USB 硬盤」從「錄影電視」備份的已錄影節目。
- 節目經 USB 連接移動至外置硬盤 (HDD) 清單作備份。

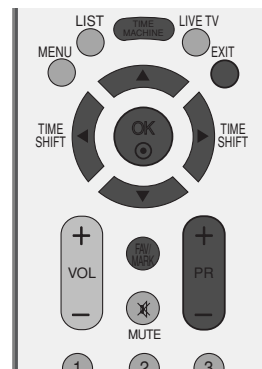

1 按功能表 (MENU) 按鈕，然後按 ▲/▼ 按鈕，選擇時間器功能表。

2 按 ► 按鈕，然後按 ▲/▼ 按鈕，選擇 USB 備份。

3 按 ► 按鈕開始 USB 備份。

4 會出現所示已錄製列表畫面。使用 PR +/- 按鈕在已錄影的節目中檢視。

使用標記按鈕來標記或擇消標記已錄影的節目。

使用 ▲/▼ 按鈕來檢視適當的已錄影的節目，然後按確認 (OK) 按鈕顯示跳出功能表。

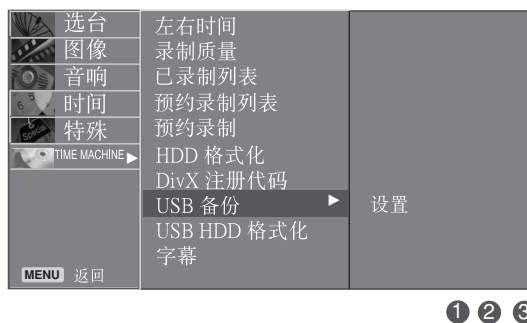

- ▶ **全选** : 標記螢幕上所有已錄影的節目。
- ▶ **全不选** : 將標記的已錄影節目變更爲未標記的已錄影節目。
- ▶ **删除** : 删除選擇的已錄影節目。

TIME MACHINE

- ▶ 复制到已录制列表：恢復已錄影節目到內置硬盤 (HDD)。

<HDD 備份進程畫面>



- 若按 **■** 按鈕，會顯示以下信息。

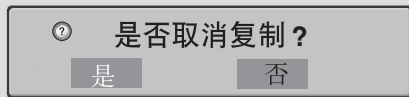

- 若選擇「是」，會取消備份並返回輸入模式。若有多於兩個的傳送檔案，將儲存已傳送的檔案，並備份正在傳送中的檔案操作，預定的備份將被擇消。
- 當選擇「否」時，返回備份進程畫面。



當備份正在後台進行時，按「確定」按鈕可以查看複製進程情況。

- ▶ 取消：關閉跳出功能表。

- 5 重複按退出 (EXIT) 按鈕返回電視觀看畫面或按時間器按鈕返回主菜單功能表。

⚠ 小心

- ▶ 如果您在複製或錄影時關閉電源，會顯示以下信息。

<正在複製>



<正在複製及錄影>

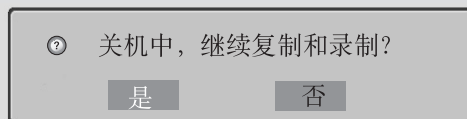

- ▶ 如果您選擇否，複製會停止然後電源會關閉。
- ▶ 如果您選擇是，複製繼續並開啓電源。
- ▶ 如果您按退出 (EXIT) 按鈕可使此信息消失。

! 注意

- ▶ 只要從「已录制列表」中通過「複製到 USB 硬盤」備份一個檔案到格式化了了的 USB 硬盤 (HDD)(通過 USB HDD 格式化功能表)，就可以使用 USB 備份。
- ▶ 若手動或即時錄製操作和已錄影節目從已紀錄電視到 USB 硬盤 (HDD) 的傳送過程同時進行，會暫停複製。然後，按確定按鈕，錄影信息中會顯示「--%」，當錄製完成後，複製會繼續。
- ▶ 當錄影和 USB 備份同時進行時，無法播放。

TIME MACHINE

圖片列表 (Photo list)

此功能讓您可以播放 USB 裝置中的相片檔案 (*.jpg)。

這裡顯示的可能與您的電視有所不同。圖像作為例子，輔助您進行電視機操作。

支援最多 4 個磁碟。

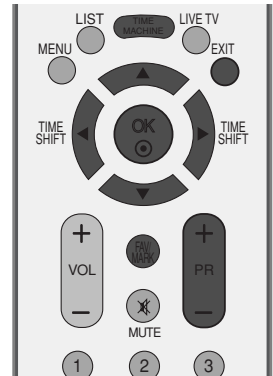

相片 (*.JPEG) 支援檔案

最低限度：寬度≤4800，高度無限制

- 您只可播放 JPEG 檔案。
- 在 JPEG 中只支援最低限度掃描。
- 非支援檔案會以圖示形式顯示。

掃描步驟

- 按TIME MACHINE按鈕，然後按▲/▼按鈕，選擇照片列表功能表。

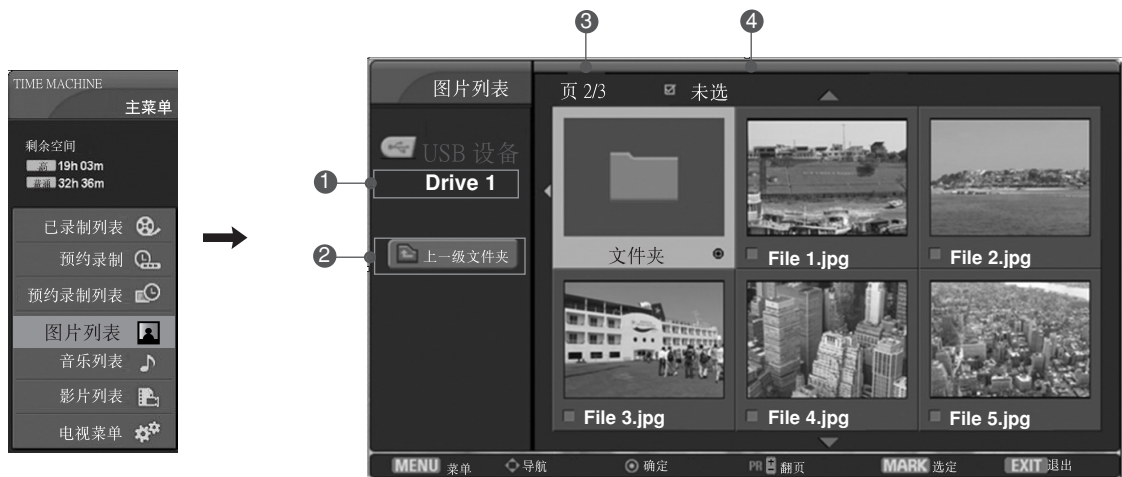

- 1 顯示所選的磁碟。
- 2 進入上層資料夾。
- 3 目前頁 / 總頁數。
- 4 已標記的縮圖相片總數。
- 5 遙控器上的相應按鈕。

選擇相片和跳出功能表

如圖所示，每頁最多可顯示六張縮圖。

- 1 使用 ▲/▼/◀/▶ 按鈕選擇目標資料夾或磁碟然後按確定。
- 2 使用 PR +/- 按鈕在縮圖頁面中檢視。
- 3 使用標記按鈕來標記或擇消標記相片。如果有超過一張相片被標記，您可以單張查看相片或以投影片形式查看標記相片。如果沒有相片被標記，您可以單張查看所有相片或以投影片形式查看所有相片。
- 4 使用 ▲/▼/◀/▶ 按鈕來檢視適當的縮圖照片，然後按確定按鈕顯示跳出功能表。
 - ▶ 查看：顯示所選的項目。
 - ▶ 全选：標記螢幕上所有的相片。
 - ▶ 全不选：擇消所有標記相片的選擇。
 - ▶ 取消：關閉跳出功能表。
- 5 重複按退出 (EXIT) 按鈕返回電視觀看畫面或按時間器按鈕返回主菜单 功能表。



1 2 3



4

TIME MACHINE

設定功能表至全螢幕模式

您可以變更儲存在 USB 裝置中的照片的全螢幕顯示設定。

全螢幕查看畫面提供詳細操作。

- 1 使用 ▲/▼/◀/▶ 按鈕選擇目標資料夾或磁碟然後按確定。
- 2 使用 PR +/- 按鈕在縮圖頁面中檢視。
- 3 使用▲/▼/◀/▶ 按鈕來檢視適當的縮圖照片，然後按確認按鈕顯示跳出功能表。
- 4 使用 ▲/▼/◀/▶ 按鈕移動至查看功能表，然後按確定按鈕。
- 5 所選擇的相片將以全螢幕顯示。

- ▶ 幻燈片放映：如果沒有選擇相片，目前資料夾中所有相片都會在投影片中顯示。若有選擇，則會在投影片中顯示已選擇的相片。若要開始投影片，按確定按鈕 **幻燈片放映**。
 - 在選項中設定投影片的時間間隔。
- ▶ BGM：當全螢幕查看相片時聽音樂。若要開始 BGM，按確定按鈕開啓 **BGM**。
 - 在選項中設定 BGM 設備和專輯。
- ▶ **U** (旋轉)：旋轉相片
按確定按鈕開啓 **U** (旋轉) 將照片順時針旋轉 90°。

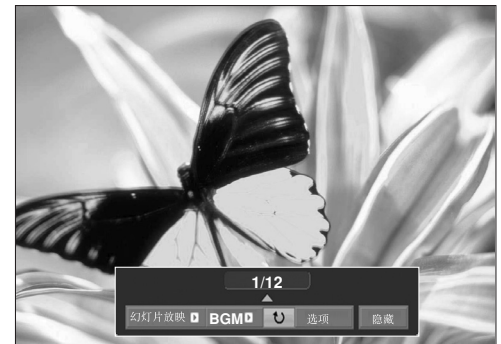

相片的圖像縱橫比可能會改變全螢幕模式下相片的顯示大小。

- ▶ 选项：設定投影片速度值以及音樂資料夾。使用 ◀/▶ 按鈕來選擇選項並按確定按鈕。
 - 使用 ◀/▶ 按鈕和確定 (OK) 按鈕來設定數值。然後移到並按 **确定** 確定按鈕儲存設定。
 - 當 BGM 正在播放時，您無法變更音樂音响。
- ▶ 隱藏：在全螢幕畫面中隱藏功能表。使用 ◀/▶ 按鈕來選擇隱藏 並按確定按鈕。
 - 若要在全螢幕畫面中再次顯示功能表，按確定按鈕顯示。



- 6 使用 ▲/▼/◀/▶ 按鈕來選擇上一張或下一張照片。使用 ▲/▼/◀/▶ 按鈕來選擇並控制全螢幕畫面中的功能表。
- 7 使用退出 (EXIT) 按鈕返回全螢幕畫面的相片清單。
- 8 重複按退出 (EXIT) 按鈕返回電視觀看畫面或按時間器按鈕返回主功能表。

! 注意

- ▶ 如果相片是先進 JPEG 格式，某些相片可能無法解碼。

TIME MACHINE

音樂列表 (Music List)

購買的音樂檔案 (*.MP3) 可能含有版權限制。
本型號或許不支援這類檔案的播放。
您 USB 裝置中的音樂檔案可以使用本機播放。

這裡顯示的可能與您的電視有所不同。圖像作為例子，輔助您進行電視機操作。

支援最多 4 個磁碟。

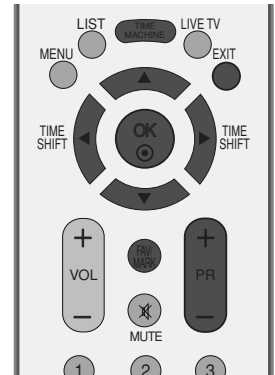

音樂 (*.MP3) 支援檔案
比特律範圍 8Kbps ~ 320Kbps

- 抽樣頻率
MPEG1 : 32000、44100、48000 Hz
MPEG2 : 16000、24000、22050 Hz
MPEG2.5 : 8000、11025、12000 Hz

螢幕組成

- 按 TIME MACHINE 按鈕，然後按 ▲/▼ 按鈕，選擇 音乐列表 功能表。



- 1 顯示所選的磁碟。
- 2 進入上層資料夾
- 3 目前頁 / 總頁數
- 4 目前播放時間 / 總播放時間
- 5 已標記的音樂總數
- 6 遙控器上的相應按鈕

音樂選擇和跳出功能表

如圖所示，每頁最多可顯示八首樂曲曲目。

- 1 使用 ▲/▼/◀/▶ 按鈕選擇目標資料夾或磁碟然後按確定。
- 2 使用 PR +/- 按鈕在音樂名稱頁面中檢視。
- 3 使用標記按鈕來標記或擇消標記音樂。當多於一首音樂被標記時，所標記的音樂會連續播放。例如，如果您只想重複聽一首樂曲，將其標記並播放。如果沒有音樂被標記，資料夾中所有的音樂都會連續播放。
- 4 使用 ▲/▼ 按鈕來檢視適當的音樂，然後按確定按鈕顯示跳出功能表。

- ▶ 播放：播放選擇的音樂。當一首歌播放結束之後，會播放所選擇的下一首歌。如果沒有選擇音樂播放，則會播放當前資料夾中的下一首樂曲。
如果您進入另一資料夾並按下確定按鈕，目前播放的音樂會停止播放。
- ▶ 播放所有：播放選擇的音樂。當一首樂曲播放結束之後，會自動播放所選擇的下一首樂曲。
- ▶ 暫停：停止播放音樂。
- ▶ 帶照片播放：開始播放選擇的音樂並進入相片清單。
- ▶ 全选：標記資料夾中所有的音樂。
- ▶ 全不选：擇消所有標記音樂的選擇。
- ▶ 取消：關閉跳出功能表。

- 5 重複按退出 (EXIT) 按鈕返回電視觀看畫面或按時間器按鈕返回主菜单 功能表。



1 2







3 4

TIME MACHINE

- 如果您在播放期間沒有按下任何按鈕，播放資訊視窗（如下所示），會作為螢幕保護浮動。
- 「螢幕保護」？
螢幕保護是為了防止螢幕像素由於長時間顯示同一圖像而損壞。



! 注意

- ▶ 當音樂正在播放時， 顯示於樂曲曲目前面。
- ▶ 已損壞或不完整的音樂不會播放，但播放時間顯示 00:00。
- ▶ 從付費服務下載的帶有版權保護的音樂不會播放，但播放時間列會顯示錯誤信息。
- ▶ 如果您按確定、、退出按鈕，螢幕保護會停止。
- ▶ 遙控器上的播放 (▶)、暫停 (||)、、、 按鈕在此模式下也可使用。

影片列表

檢測到 USB 時，影片列表便會啟動。用於在電視機上播放影片檔案。
 顯示 USB 資料夾中的影片並支持播放。
 允許播放資料夾中所有的影片以及使用者所需檔案。
 不允許編輯，例如刪除和添加。
 它是顯示資料夾資訊和 Divx 檔案的影片列表。
 支援最多 4 個設備。

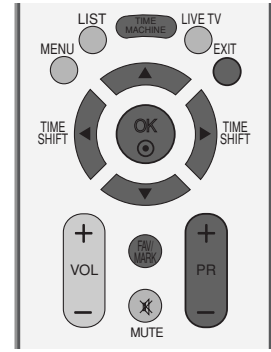

影片 (*.avi/*.Divx) 支援檔案

視訊格式：DivX3.xx, DivX4.xx, DivX5.xx, XVID1.1.1, XVID1.1.2, XVID1.1.3, 3IV1, 3IV2, FVFW, DMK2, RMP4, DIV3, DIV4, DIV5, DIV6, MP43, COL1, AP41, nAVI, DX50

音訊格式：Mpeg、Mp3、PCM、Dolby D

抽樣頻率：8~48 khz 以內 (MP3)

位元速率：8~320 kbps 以內 (MP3)

字幕格式：*.smi / *.srt / *.sub (MicroDVD、SubViewer 2.0) / *.ass / *.ssa / *.txt (DVD 字幕系統)

- 由於種類和錄製方式的差異，.Divx 檔案或許不會播放。
- 若錄製檔案的視頻及音頻結構為非交錯，會只輸出視頻或只輸出音頻。
- 可以播放的 Divx 檔案最大比特律為 4 M。
- 最大幀速 (FPS 每秒幀速) 只能在 SD 水平達到。FPS 為每秒 25 幀 (720*576) 或每秒 30 幀 (720*480) 由分辨率決定。
- 超過 25 FPS 或 30 FPS 的檔案可能無法正確播放。
- 如果檔案是以 GMC 錄製，本機僅支援錄製水平的 1 點。
(GMC 是全域動態補償的縮寫，用於補償 MPEG 視訊檔案的一種技術。)

螢幕組成

- 按 TIME MACHINE 按鈕，然後按 ▲/▼ 按鈕，選擇影片列表功能表。

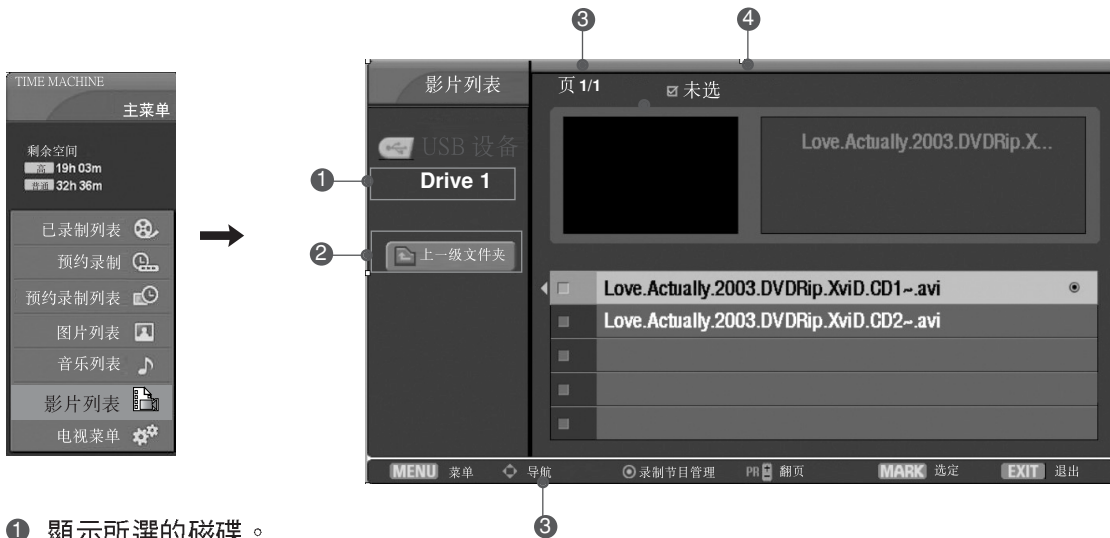

- 1 顯示所選的磁碟。
- 2 進入上層資料夾
- 3 目前頁 / 總頁數
- 4 已標記的影片總數
- 5 遙控器上的相應按鈕

TIME MACHINE

選擇影片和跳出功能表

- 1 使用 ▲/▼/◀/▶ 按鈕選擇目標資料夾或磁碟然後按確定。
- 2 使用 PR +/- 按鈕在音樂曲曲目面中檢視。
- 3 使用標記按鈕來標記或取消標記影片。當多於一部影片被標記時，所標記的影片會連續播放。
- 4 使用 ▲/▼ 按鈕來檢視適當的音樂，然後按確定按鈕顯示跳出功能表。

- ▶ 预览：顯示當前檔案的預覽視訊。
- ▶ 播放：播放選擇的影片。
當畫面變更時，Divx 播放終止。
- ▶ 全选：標記資料夾中所有的影片。
- ▶ 全不选：取消所有標記影片的選擇。
- ▶ 取消：關閉跳出功能表。

- 5 重複按退出 (EXIT) 按鈕返回電視觀看畫面或按 TIME MACHINE 按鈕返回主功能表。



1 2



3 4

! 注意

- ▶ 若有不支援的檔案，會顯示對於不支援檔案的信息。

Divx 音訊語言 & 字幕語言

- ▶ 當 Divx 播放時，如果按下 Divx 按鈕，會顯示以下信息。



- 按 ▲/▼/◀/▶ 按鈕選擇想要的選項。
支援 Mpeg、Mp3、PCM、Dolby D 檔案。

字幕

在影片播放期間轉換字幕控制。

- 1 按功能表(MENU)按鈕，然後按 ▲/▼ 按鈕，選擇 TIME MACHINE功能表。
- 2 按 ► 按鈕，然後按 ▲/▼ 按鈕，選擇字幕。
- 3 按 ► 按鈕，設置字幕。
- 4 按 ▲/▼/◀/▶ 按鈕選擇想要的字幕選項。



- 显示：在播放期間開啓或關閉字幕位置。
- 颜色：在影片播放期間轉換字幕語言組。
- 同步：在影片播放期間，在 -10 秒 ~ +10 秒範圍內以秒為單位調整字幕的同時性。
- 位置：在播放期間向上或向下變更字幕位置。

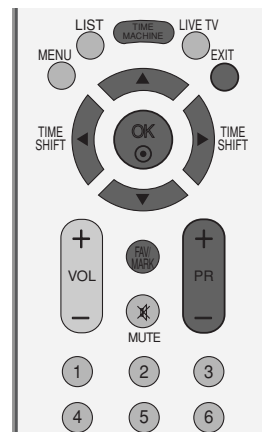

1 2 3

TIME MACHINE

DIVX 註冊代碼

確認電視機的 DivX 註冊代碼。使用此註冊代碼，可以在 www.divx.com/vod 購買或出租影片。無法使用其他電視機的 DivX 註冊代碼播放出租或購買的 DivX 檔案。(只有所購電視的註冊代碼和 DivX 檔案相符時，才能播放 DivX 檔案。)

- 1 按功能表(MENU)按鈕，然後按 ▲/▼ 按鈕，選 TIME MACHINE 器功能表。
- 2 按 ► 按鈕，然後按 ▲/▼ 按鈕，選擇 DivX 注册代码。
- 3 按 ► 按鈕，開始 DivX 注册代码。

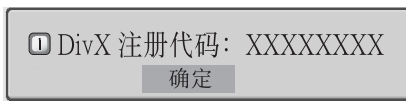

- 4 按退出 (EXIT) 按鈕，返回正常電視觀看畫面。

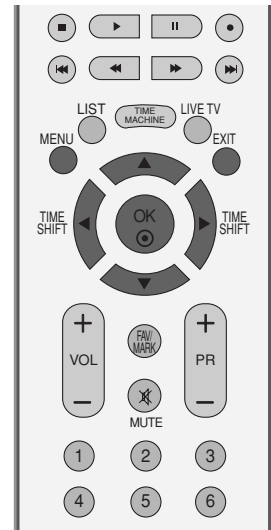

1 2 3



- 官方 DivX® 授權產品
- 以播放標準 DivX® 媒體檔案播放所有版本的 DivX® 視訊 (包括 DivX® 6)。
- 「DivX、DivX 授權，連同標識均為 DivX 的商標，在許可證內。」



於杜比實驗室 (Dolby Laboratories) 授權下生產。
“杜比” (Dolby) 及 雙 D 標誌均為杜比實驗室的註冊商標。

觀看 PIP (畫中畫)

此功能不適用於錄影節目。

PIP 可讓您同時於電視螢幕上觀看兩個不同輸入 (來源)。一個來源會較大，另一來源則會以較小的插入圖像顯示。

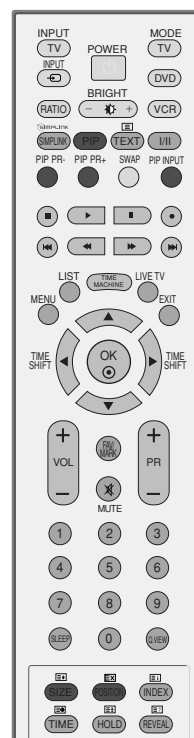

觀看 PIP (畫中畫) / 雙視窗

按 **PIP** 按鈕進入子畫面。

每按一下 **PIP** 會變更 **PIP** 選項。



選取子畫面播放頻道

按 **PIP PR +/-** 按鈕，選擇子畫面播放頻道。

所選頻道號碼會顯示在主影像的頻道號碼下。

圖像控制

選擇子畫面的輸入源

按 **PIP 輸入 (PIP INPUT)** 按鈕，選擇子畫面的輸入源。
每按一下 **PIP 輸入 (PIP INPUT)** 按鈕，會逐一顯示子畫面的輸入源。

調較子畫面大小 (只限 PIP 模式)

按大小 (**SIZE**) 按鈕調整子畫面大小。
PIP 模式的大小 (**SIZE**) 按鈕可調整子畫面大小。

移動子畫面 (只限 PIP 模式)

按位置 按鈕。
重複按位置 按鈕，子畫面便會移動。

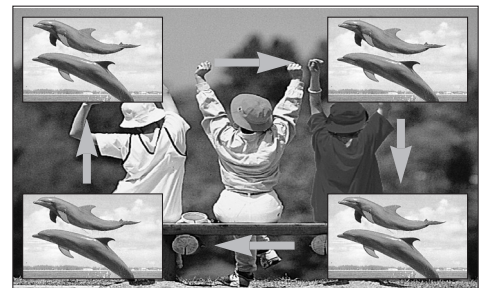

圖像尺寸（畫面比率）控制

您可用多種影像格式觀看螢幕：16：9、自動 4：3、14：9、放大畫面 1/2、点对点掃描（只適用於 47/52LB5R*）。

若長時間於螢幕上顯示一個固定影像，該影像將刻印於螢幕上並持續可見。

您可利用 ▲/▼ 按鈕調整擴大的比例。

此功能對下列訊號有作用。

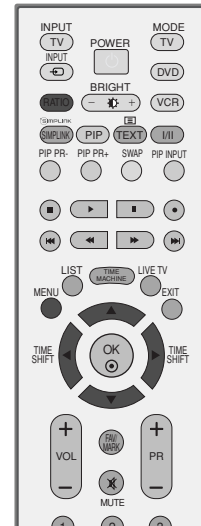

- 1 重複按比例 (RATIO) 按鈕，選擇所需的影像格式。您亦可於影像功能表調較圖像縱橫比。

• 16:9

以線性比例把影像橫向調較，以符合整個螢幕（用作觀看 4：3 比例化的 DVD 影碟）。

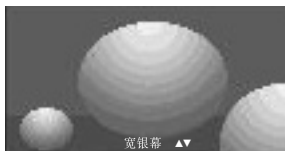

• 自动

電視接收到闊螢幕訊號時，會自動變更至將傳送的影像格式。

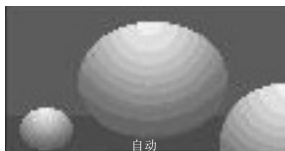

• 4:3

以完整大小 4：3 的比例觀看影像，而左右兩旁會出現灰色長帶。



• 14:9

您可透過 14：9 模式享受 14：9 或一般電視節目的影像格式。14：9 螢幕就像向左/右放大的 4：3 螢幕一樣。



圖像控制

• 放大画面1

選擇後影像不會作任何大小變動，並填充整個螢幕。然而，影像的頂部及底部將被削去。



• 放大画面2

若您想改變影像，選擇放大畫面 2，影像部份會橫向拉長，並垂直削去。影像在改變及螢幕覆蓋之間要作出取舍。



• 点对点扫描 (只適用於 47/52LB5R*)

以下選項讓您以最佳影像品質觀看影像內容，不會減損原始高畫質內容。

! 注意

- ▶ 您只限於 Component、HDMI (DTV) 模式選擇 16 : 9 (闊)、4 : 3、1/2 變焦。
- ▶ 您只限於 RGB/HDMI(PC) 模式選擇 16 : 9 (闊)、4 : 3。
- ▶ 您只限於已錄製列表、影片清單、播放模式中選擇 4 : 3、16 : 9、變焦 1、變焦 2。
- ▶ 在 TimeShift 耽擱 / 錄製耽擱功能中，電視機顯示前一輸入模式的圖像縱橫比。
- ▶ 當在相片清單中查看 jpeg 檔案時可以使用 16:9。
- ▶ 在 HDMI (1080i、1080p) 模式下，可以使用点对点扫描。(只適用於 47/52LB5R*)

預設圖像設定

圖像模式 - 預設

Intelligent Eye(智能眼)	依周遭情況調整畫面。
動態畫面	選擇本項顯示清晰的畫面。
標準畫面	最普通、最自然的螢幕顯示狀態。
柔和畫面	選擇本項顯示柔和的圖像。
自調畫面 1/2	選擇本項採用使用者自定設定。

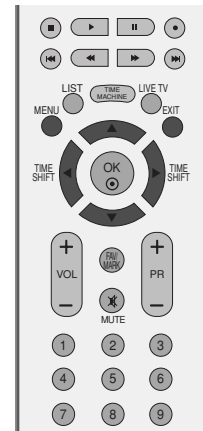

1 按功能表(MENU)按鈕，然後按 ▲/▼ 按鈕，擇圖 图像功能表。

2 按 ► 按鈕，然後按 ▲/▼ 按鈕，選擇画面状态记忆。

3 按下►鈕，再按下▲或▼鈕以選擇智能眼(僅液晶體電視號)、
、标准画面、柔和画面、自调画面1
或自调画面2。

4 按退出(EXIT) 按鈕，返回正常電視觀看畫面。

- 影像模式調整電視機最佳影像品質。在影像模式目錄中按照頻道分類預設影像模式設定值。
- 智能眼(僅液晶體電視型號)、動態、標準與溫和為出廠時針對最佳影像品質之預設值，您無法更改。
- 當您開啓智能眼(僅液晶體電視型號)功能時，會根據環境自動調整最適影像品質。

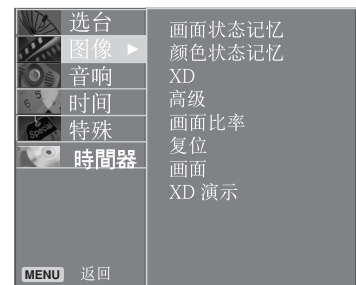

1

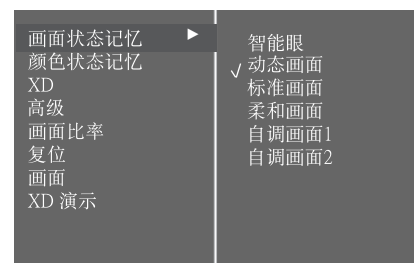

2 3

圖像控制

自動色調控制 (暖色/自然色/冷色)

要初始化(重設至系統預設的設定)，選擇自然色選項。

選擇三種自動色彩調較之一。設定為暖色，增強暖色系，如紅色；或設定為冷色，加入更多藍色，看看較冷的色系。

此功能只適用於影像模式中的 "使用者 1/2"。



1 按功能表(MENU)按鈕，然後按 ▲/▼ 按鈕，擇圖 图像功能表。

2 按 ► 按鈕，然後按 ▲/▼ 按鈕，選取 颜色状态记忆。

3 按 ► 按鈕，然後按 ▲/▼ 按鈕，選取 冷色、自然色、暖色 或自调。

4 按退出 (EXIT) 按鈕，返回正常電視觀看畫面。

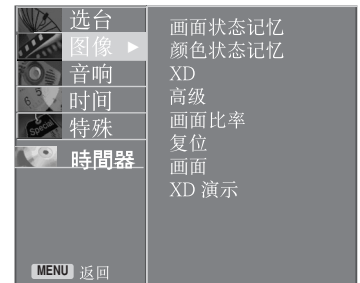

1

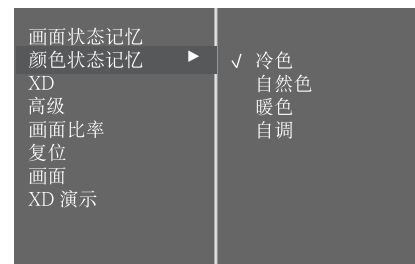

2 3

手動調較影像

畫面狀態記憶 - 使用者選項

對比度	調較影像光暗水平差距。
亮度	增加或降低影像的白色。
色度	調較所有色彩濃度。
清晰度	調較影像光暗區域之間邊緣的銳利水平。
色調	調較紅色及綠色水平的平衡。

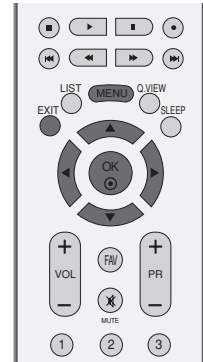

- 1 按功能表(MENU)按鈕，然後按 ▲/▼ 按鈕，擇圖 图像功能表。
- 2 按 ► 按鈕，然後按 ▲/▼ 按鈕，選擇 画面状态记忆。
- 3 按 ► 按鈕，然後按 ▲/▼ 按鈕，選擇 自调画面1 或 自调画面2。
- 4 按 ► 按鈕後按 ▲/▼ 按鈕，選擇所需的調選項 (对比度、亮度、色度、清晰度及色调)。
- 5 按 ◀/▶ 按鈕作適當調整。
- 6 按退出 (EXIT) 按鈕，返回正常電視觀看畫面。

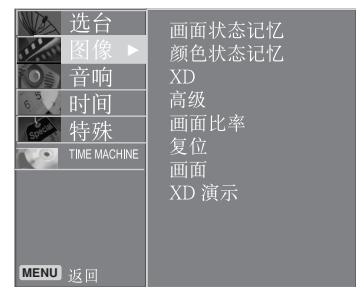

1

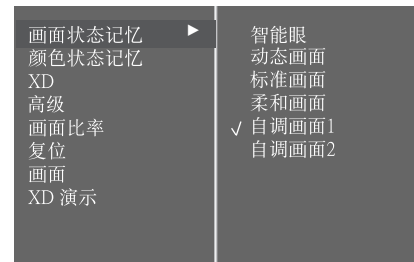

2 3

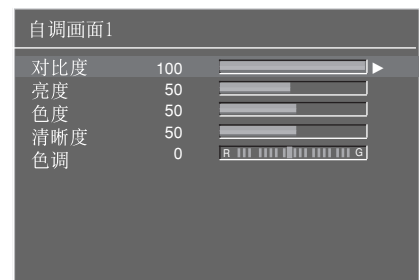

4 5

! 注意

- ▶ RGB-PC 模式中、色度、清晰度及色调無法調整。

圖像控制

顏色狀態記憶 - 使用者選項

調較紅色、綠色、藍色至任何所需要的色溫。

此功能只適用於影画面状态记忆式中的"使用者 1/2"。

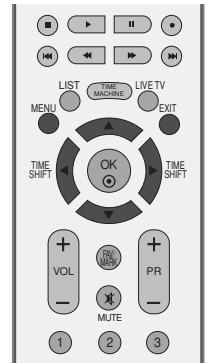

- 1 按功能表(MENU)按鈕，然後按 ▲/▼ 按鈕，擇圖 图像功能表。
- 2 按 ► 按鈕，然後按 ▲/▼ 按鈕，選擇 颜色状态记忆。
- 3 按 ► 按鈕，然後按 ▲/▼ 按鈕，選擇 自调。
- 4 按 ► 按鈕，然後按 ▲/▼ 按鈕，選擇 红、绿 或 蓝。
- 5 按 ◀/▶ 按鈕作適當調較。
- 6 按退出(EXIT) 按鈕，返回正常電視觀看畫面。

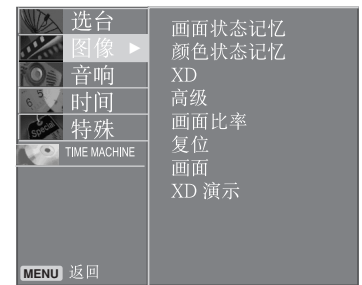

1

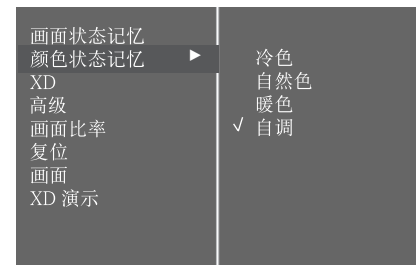

2 3

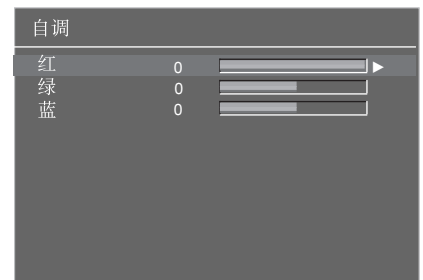

4 5

XD - 影像提升技術

XD 是 LG 電子獨創的影像提升技術，透過先進的數碼訊號處理技術，呈現出高清晰度的影像。

此功能不適用於 RGB-PC/ HDMI-PC 模式。



- 1 按功能表(MENU)按鈕，然後按 ▲/▼ 按鈕，擇圖 图像 功能表。
- 2 按 ► 按鈕，然後按 ▲/▼ 按鈕，選擇 XD 。
- 3 按 ► 按鈕，然後按 ▲/▼ 按鈕，選擇 自动 或 手动 。
- 4 按退出 (EXIT) 按鈕，返回電視觀看畫面。

* 選取手動

此功能表會於選取 画面状态记忆 下的自调画面1 或 自调画面2 後啟動。

- 1 按 ► 按鈕，然後按 ▲/▼ 按鈕，選擇 XD 对比度、XD 色度 或 XD 降噪 。
- 2 按 ► 按鈕，然後按 ▲/▼ 按鈕，選擇 开 或 关 。
- 3 按退出 (EXIT) 按鈕，返回正常電視觀看畫面。

- XD 对比度：根據影像的光暗度自動最佳化對比度。
- XD 色度：自動調較影像色彩，盡量重現自然色彩。
- XD 降噪：有不破壞原始影像的情況下盡量消除雜訊。

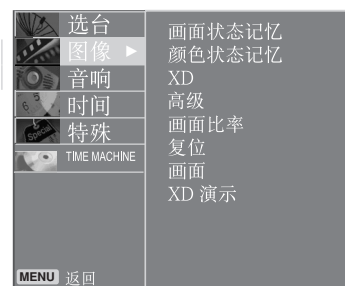

1

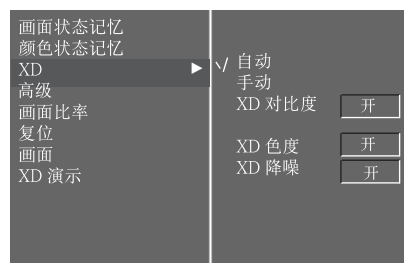

2 3

圖像控制

XD 演示

用來顯示XD演示開啓和關閉時的差別。

在RGB/HDMI-PC模式中無法使用本功能。



- 1 按功能表(MENU)按鈕，然後按▲/▼ 按鈕，擇圖 图像功能表。
- 2 按▶ 按鈕，然後按▲/▼ 按鈕，選擇 XD 演示。
- 3 按▶ 按鈕開始 XD 演示。
- 4 要停止 XD 演示，按菜单 按鈕。

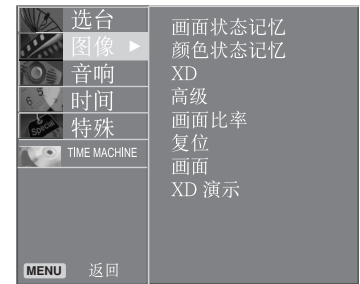

1

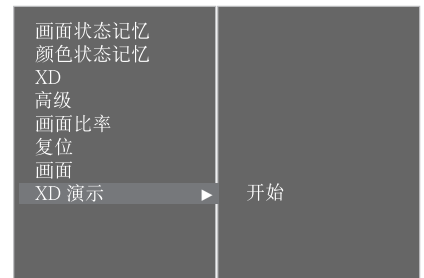

2 3

• XD 演示



高級 - 影院

設定電視為觀看電影的最佳影像容貌。

本功能僅適用於電視、AV與色差480i/576i模式。

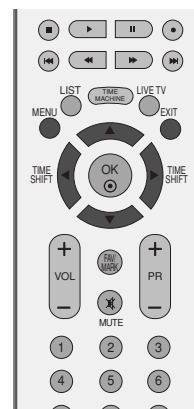

1 按功能表(MENU)按鈕，然後按▲/▼ 按鈕，擇圖 图像功能表。

2 按▶ 按鈕，然後按▲/▼ 按鈕，選擇 高級。

3 按▶ 按鈕，然後按▲/▼ 按鈕，選擇 影院。

4 按▶ 按鈕，然後按▲/▼ 按鈕，選擇 开 或 关。

5 按退出 (EXIT) 按鈕，返回正常電視觀看畫面。



1



2 3

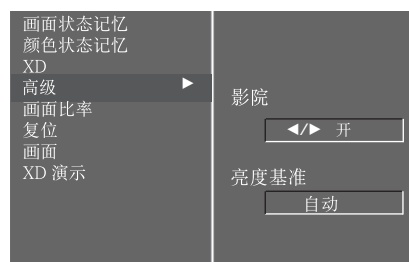

4

圖像控制

高級 - 亮度基準

此功能在您觀看電影時把設定調較為最佳效果。利用螢幕的亮度基調較螢幕對比度及光亮度。

此功能於下列模式運作：AV (NTSC-M) 或 HDMI。



1 按功能表(MENU)按鈕，然後按▲/▼ 按鈕，選擇 圖 像 功能表。

2 按▶ 按鈕，然後按▲/▼ 按鈕，選擇 高級。

3 按▶ 按鈕，然後按▲/▼ 按鈕，選擇 亮度基準。

4 按▶ 按鈕，然後按▲/▼ 按鈕，選擇 低 或 高。

- 低：螢幕映像變得陰暗。
- 高：螢幕映像變得光亮。

5 按退出(EXIT) 按鈕，返回正常電視觀看畫面。

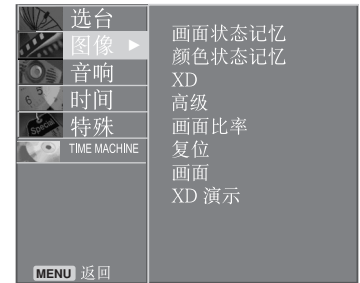

1

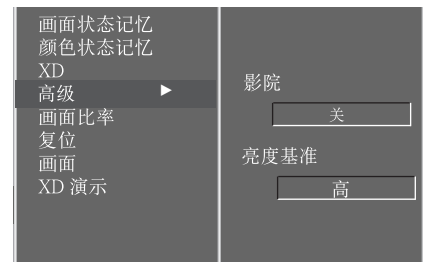

2 3

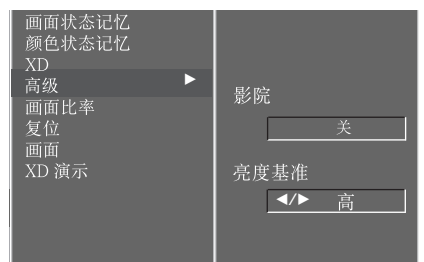

4

! 注意

- 自動
偵測螢幕暗部亮度，自動設定亮或暗。

重設(復位)

返回原廠系統預設的圖像模式、色溫、**XD**、高級、畫面比率設定。



1 按功能表(MENU)按鈕，然後按 ▲/▼ 按鈕，選擇圖 圖像 功能表。

2 按 ► 按鈕，然後按 ▲/▼ 按鈕，選擇 復位。

3 按 ► 按鈕，初始化已調較過的數值。

4 按退出(EXIT) 按鈕，返回正常電視觀看畫面。

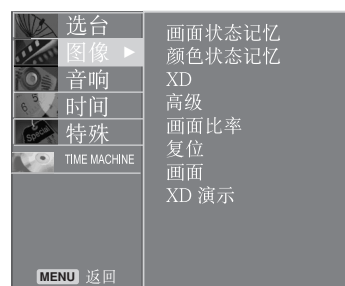

1

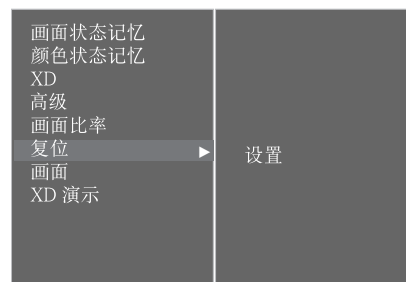

2 3

圖像控制

殘像防止

螢幕長期顯示一個電腦/電視遊戲的靜止不動影像，會導致變更影像時出現殘留的影像。要避免固定影像長時間停留在電視機螢幕。

此功能不適用於液晶體型號。

屏幕清理

粉飾會移除螢幕上的永久影像。

注意：粉飾未必能完全清除過份永久的影像。

屏幕保護

軌道環行有助預防假像。然而，避免任何固定影像停留於螢幕上方為上策。為避免影像永久留於螢幕，螢幕會每 2 分鐘移動一次。

顏色翻轉

此功能用於轉換螢幕面板顏色。

面板顏色會自動每 30 分鐘轉換一次。

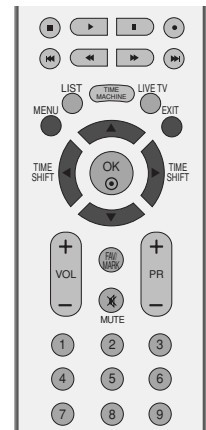

- 1 按功能表(MENU)按鈕，然後按 ▲/▼ 按鈕，選擇 特殊功能表。
- 2 按 ► 按鈕，然後按 ▲/▼ 按鈕，選擇 殘像防止方法。
- 3 按 ► 按鈕，然後按 ▲/▼ 按鈕，選擇 标准、屏幕清理、屏幕保护 或 颜色翻转。若您無需要設定此功能，則設為正常。
- 4 按退出(EXIT) 按鈕，返回标准 電視觀看畫面。



節電

此功能用於減低電視的耗電量。

此功能不適用於液晶體型號。

- 1 按功能表(MENU)按鈕，然後按 ▲/▼ 按鈕，選擇特殊功能表。
- 2 按 ► 按鈕，然後按 ▲/▼ 按鈕，選擇 节电。
- 3 按 ► 按鈕，然後按 ▲/▼ 按鈕，選擇 开 或 关。
- 4 按退出(EXIT) 按鈕，返回正常電視觀看畫面。

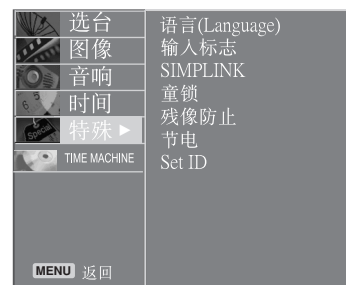
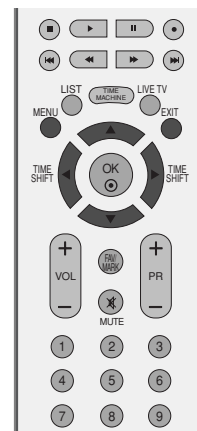

1

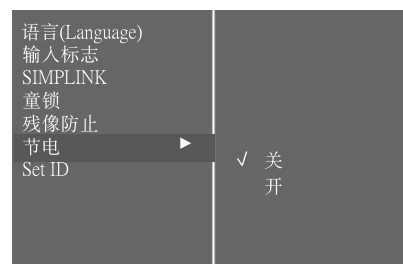

2 3

聲音及語言控制

自動音量控制

即使你變更頻道，自動音量控制會自動保持音量水平平衡。



- 1 按功能表(MENU)按鈕，然後按 ▲/▼ 按鈕，選擇 音响功能表。
- 2 按 ► 按鈕，然後按 ▲/▼ 按鈕，選擇 自动音量控制。
- 3 按 ► 按鈕，然後按 ▲/▼ 按鈕，選擇 开 或 关。
- 4 按退出(EXIT) 按鈕，返回正常電視觀看畫面。

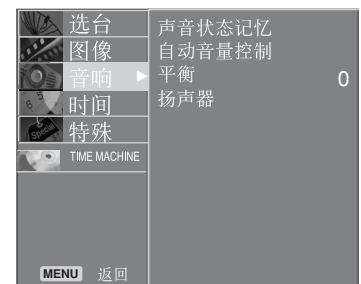

1



2 3

預設聲音設定 - 聲音狀態記憶

您可選擇所需聲音設定：**SRS TSXT**(環迴立體聲)、標準音響、音樂音響、電影音響或運動，亦可自行調較均衡器的音頻設定。

由於電視會根據頻道內容而設定相應的聲音選項，所以聲音模式可讓您即使不用作任何特別調較，也能享受最佳聲音。

SRS TSXT、標準、音樂、電影與運動為出廠預設值，您不可以自行調整。

SRS TSXT (環迴立體聲)	選擇本項享受最真逼的聲音效。
Standard (標準音響)	最普通及自然音頻。
Music (音樂音響)	聆聽音樂時，選取本項享受原聲。
Movie (電影音響)	選擇本項享受美妙絕倫的音效。
Sports (運動音響)	觀看運動節目時可選擇本項。
User (自調音響)	選擇本項採用使用者自定音頻設定。

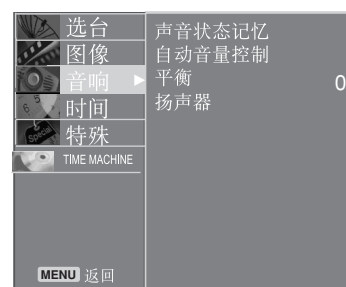

1

1 按功能表(MENU)按鈕，然後按 ▲/▼ 按鈕，選擇 音响功能表。

2 按 ► 按鈕，然後按 ▲/▼ 按鈕，選擇 声音状态记忆。

3 按下 ► 鈕，再按下 ▲ 或 ▼ 鈕以選擇 SRS TSXT、标准音响、音乐音响、电影音响、运动音响 或 自调音响。

2 3

4 按退出 (EXIT) 按鈕，返回正常電視觀看畫面。

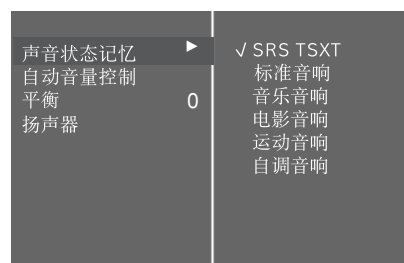

- ▶ **SRS** 為 SRS Labs, Inc 之商標。
- ▶ TruSurround XT 技術為 SRS Labs, Inc 授權使用。

聲音及語言控制

聲音設定調整- 使用者模式

調較聲音均衡器。

- 1 按功能表(MENU)按鈕，然後按 ▲/▼ 按鈕，選擇 音响功能表。
- 2 按 ► 按鈕，然後按 ▲/▼ 按鈕，選擇 声音状态记忆。
- 3 按 ► 按鈕，然後按 ▲/▼ 按鈕，選擇 自调音响。
- 4 按 ► 按鈕。
- 5 按 ◀/▶ 按鈕選擇聲音頻段。
利用 ▲/▼ 按鈕調較適當的音量。
- 6 按退出 (EXIT) 按鈕，返回正常電視觀看畫面。

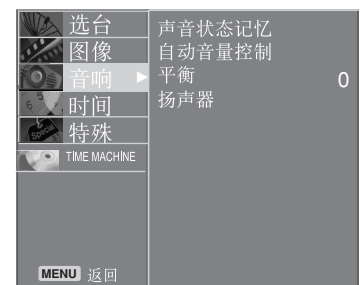
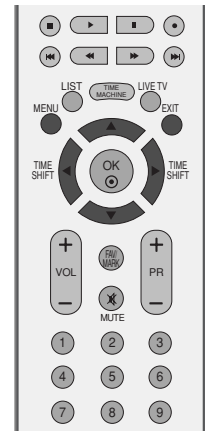

1

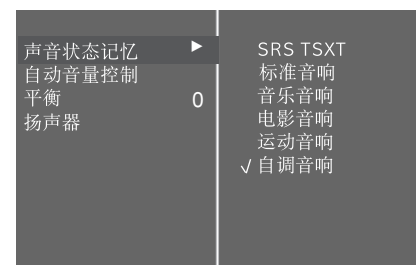

2 3 4

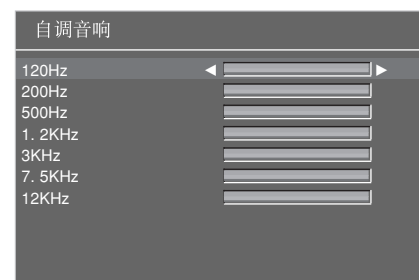

5

平衡

您可把揚聲器聲音平衡調較至所需的水平。

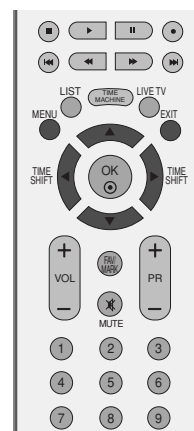

- 1 按功能表(MENU)按鈕，然後按 ▲/▼ 按鈕，選擇 音响功能表。
- 2 按 ► 按鈕，然後按 ▲/▼ 按鈕，選擇 平衡。
- 3 按 ► 按鈕，然後按 ◀/▶ 按鈕作出所需調較。
- 4 按退出 (EXIT) 按鈕，返回正常電視觀看畫面。

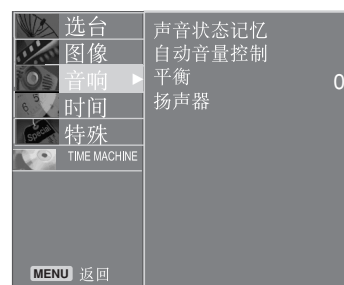

1

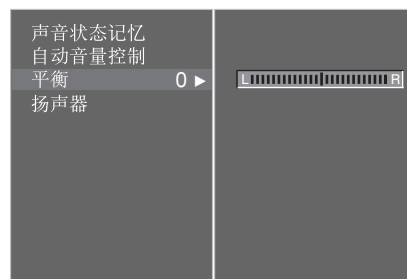

2 3

聲音及語言控制

電視揚聲器開/關設定

您可調較內置揚聲器狀態。

即使沒有視頻訊號，在 **AV**、**COMPONENT**、**RGB** 及 **HDMI** 模式下，內置揚聲器仍可輸出音頻。

若您想使用外置的立體聲音響系統 (**hi-fi**)，關掉電視的內置揚聲器。

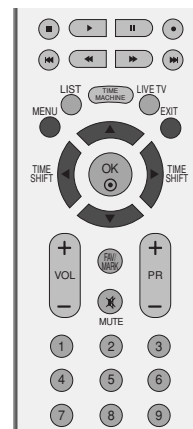

- 1 按功能表(MENU)按鈕，然後按 ▲/▼ 按鈕，選擇 音响功能表。
- 2 按 ► 按鈕，然後按 ▲/▼ 按鈕，選擇 扬声器。
- 3 按 ► 按鈕，然後按 ▲/▼ 按鈕，選擇 开 或 关。
- 4 按退出 (EXIT) 按鈕，返回正常電視觀看畫面。

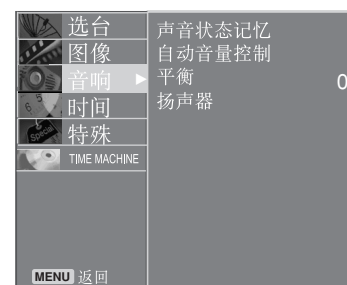

1



2 3

I/II (單/雙聲道)

立體聲 / 雙聲道接收

選取頻道後，該頻道的聲音資料會在頻道號碼及頻道名稱消失後顯示。

廣播	螢幕上顯示
單聲道	單聲道
立體聲	立體聲
雙聲道	雙聲道 I

■ 選擇單聲道

若立體聲接收的立體聲訊號較弱，您可按兩下 **I/II**(單/雙聲道) 按鈕，切換至單聲道。單聲道接收時，聲音的深度會有所改善。要切換回立體聲，可再按兩下 **I/II**(單/雙聲道) 按鈕。

■ 選取雙聲道廣播語言

若壹個頻道接收到兩種語言 (雙語)，您可重複按 **I/I** 按鈕切換至 **DUALI**(雙聲道 I)、**DUALII**(雙聲道 II) **DUALI+II**(或雙聲道 I+II)。

DUALI(雙聲道 I)

傳送第一聲道至揚聲器。

DUALII(雙聲道 II)

傳送第二聲道至揚聲器。

DUALI+II(雙聲道 I+II)

把兩種語言分別傳送至每個揚聲器。

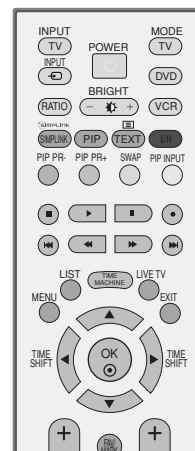

聲音及語言控制

麗音(NICAM)廣播接收

若電視備有麗音廣播接收器，可接收高質素麗音數碼聲音廣播。

聲音輸出效果可根據所收到的廣播類型、透過重複按 I/II(單/雙聲道) 按鈕而選擇，詳列如下：

- 1 接收到麗音單聲道時，您可選擇麗音單聲道或 **FM MONO** (調頻) 單聲道。
- 2 接收到麗音立體聲時，您可選擇麗音立體聲或 **FM MONO** (調頻) 單聲道。
若立體聲訊號微弱，則切換至 **FM MONO** (調頻) 單聲道。
- 3 接收到麗音雙聲道時，您可選擇麗音雙聲道 I、麗音雙聲道 II 或麗音雙聲道 I+II 或單聲道。

選擇揚聲器聲音輸出

在 AV、Component、RGB 及 HDMI 模式下，您可選擇左及右揚聲器的聲音輸出。

重複按 I/II(單/雙聲道) 按鈕，選擇聲音輸出。

L+R(左 + 右): 來自左邊音頻輸入的音頻訊號會傳送至左揚聲器；來自右邊音頻輸入的音頻訊號會傳送至右揚聲器。

L+L(左 + 左): 來自左邊音頻輸入的音頻訊號會傳送至左及右揚聲器。

R+R(右 + 右): 來自右邊音頻輸入的音頻訊號會傳送至左及右揚聲器。

選擇螢幕菜單語言

功能表可以以所選語言顯示於螢幕，首先要選取您的語言。

- 1 按功能表(MENU)按鈕，然後按 ▲/▼ 按鈕，選擇特殊功能表。
- 2 按 ► 按鈕，然後按 ▲/▼ 按鈕，選擇語言。
- 3 按 ► 按鈕，然後按 ▲/▼ 按鈕，選擇所需語言。
- 4 按確定(OK)按鈕。
- 5 按退出(EXIT)按鈕，返回正常電視觀看畫面。

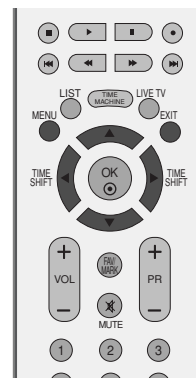

時間設定

時鐘設定

在使用定時關機/開機功能前，必須正確設定時間。



1 按功能表(MENU)按鈕，然後按 ▲/▼ 按鈕，選擇 时间 功能表。

2 按 ► 按鈕，然後按 ▲/▼ 按鈕，選擇 时钟。

3 按 ► 按鈕，然後按 ▲/▼ 按鈕，設定小時。

4 按 ► 按鈕，然後按 ▲/▼ 按鈕，設定分鐘。

5 按退出 (EXIT) 按鈕，返回正常電視觀看畫面。

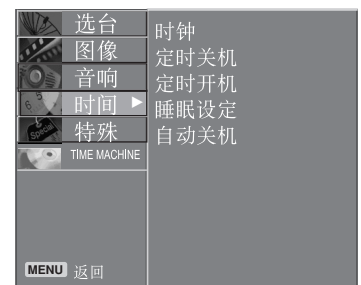

1



2 3 4

定時關機/開機設定

使用定時關機功能時，會於預設時間自動把電視切換至備用模式。

使用定時關機功能時，除非按下任何按鈕，否則電視會於兩小時後自動切換至備用模式。

一旦設定開/關時間，將執行定時關機功能。

若開/關時間設定為同一時間，將執行定時關機功能。

電視必須處於備用模式，執行定時開機功能。



1 按功能表(MENU)按鈕，然後按 ▲/▼ 按鈕，選擇 时间功能表。

2 按 ► 按鈕，然後按 ▲/▼ 按鈕，選擇 定时关机 / 定时开机。

3 按 ► 按鈕，然後按 ▲/▼ 按鈕，選擇 开。
• 要取消 定时开机 / 定时关机 功能，選擇 关。

4 按 ► 按鈕，然後按 ▲/▼ 按鈕，設定小時。

5 按 ► 按鈕，然後按 ▲/▼ 按鈕，設定分鐘。

6 只適用於定時開機
• 节目：按 ► 按鈕，然後按 ▲/▼ 按鈕，選擇節目。
• 音量：按 ► 按鈕，然後按 ▲/▼ 按鈕，調較開啓時的音量。

7 按退出(EXIT) 按鈕，返回正常電視觀看畫面。



1

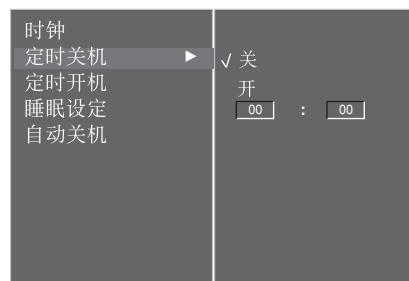

2 3

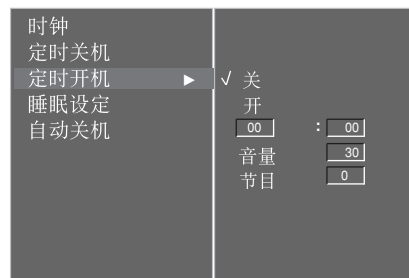

4 5 6

時間設定

睡眠時間設定

使用此功能睡前不必關掉電視。預設時間一到，睡眠時間定時器會自動把電視切換至備用模式。

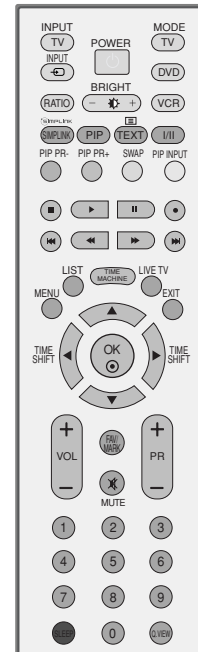

1 重複按睡眠 (SLEEP) 按鈕，選擇所需分鐘。
`🕒^{zz} - - -` 會顯示於螢幕上，接著顯示的是 10、20、30、60、90、120、180 及 240。

2 當螢幕顯示您所需分鐘時，時間制會由選擇的分鐘開始倒數計時。

■ 您亦可於時間功能表設定睡眠時間。

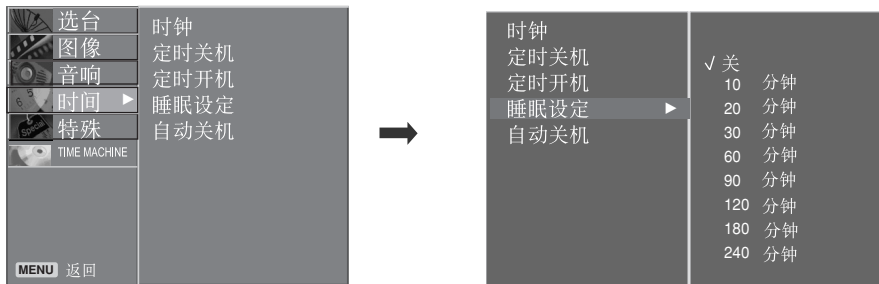

! 注意

- ▶ 要檢視剩餘睡眠時間，按一下睡眠 (SLEEP) 按鈕。
- ▶ 要取消睡眠時間，重複按睡眠 (SLEEP) 按鈕，直至出現 `🕒^{zz} - - -` 顯示。
- ▶ 關掉電視時，電視會解除預設睡眠時間。

自動關機時間設定

若電視開啓且沒有任何輸入訊號，電視會於 10 分鐘後自動關閉。

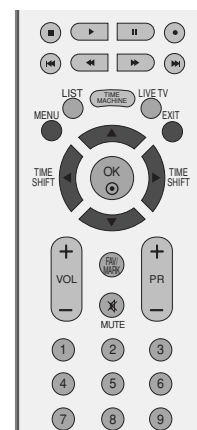

- 1 按功能表(MENU)按鈕，然後按 ▲/▼ 按鈕，選擇 时间功能表。
- 2 按 ► 按鈕，然後按 ▲/▼ 按鈕，選擇 自动关机。
- 3 按 ► 按鈕，然後按 ▲/▼ 按鈕，選擇 开 或 关。
- 4 按退出 (EXIT) 按鈕，返回正常電視觀看畫面。

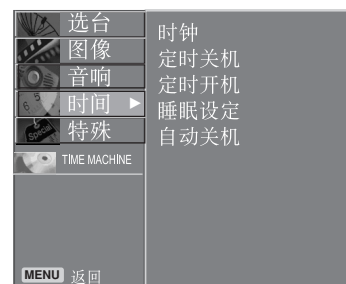

1

2 3

電視文字廣播 (TELETEXT)

並非所有國家均有提供此服務。

電視文字廣播是提供最新新聞、天氣、電視節目、股價及多種其他資訊的免費廣播服務，多數電視頻道均有提供此服務。

本電視的電視文字廣播解碼器可支援 **SIMPLE**、**TOP** 及 **FASTTEXT** 系統。**SIMPLE** (標準電視文字廣播) 包含多個頁面，靠直接輸入相應頁數選取。**TOP** 及 **FASTTEXT** 乃最近代、允許快速簡易選取電視文字廣播資訊的方法。

開啓/關閉

按文字按鈕切換至電視文字廣播。螢幕會出現第一頁或最後一頁。

螢幕標題處會顯示兩個頁碼、電視頻道名稱、日期及時間。第一個頁數表示您的選擇，第二個則為目前顯示的頁數。

按文字或退出按鈕切換至電視文字廣播。之前的模式會再出現。

SIMPLE TEXT (標準文字)

■ 選擇頁面

- ① 利用數字按鈕以三位數輸入所需頁數。若選擇途中輸入了錯誤頁數，您必須先完成輸入該三位數後才可重新輸入正確頁數。
- ② **PR+/-** 按鈕可用作選擇前頁或後頁。

TOP TEXT

使用說明會於螢幕底部顯示四個欄位 - 紅色、綠色、黃色及藍色。黃色欄位代表下一組，藍色欄位則表示下一批。

■ 選擇批/組/頁

- ① 您可利用藍色按鈕一批批前進。
- ② 使用黃色按鈕前進至下一組，自動擠出至下一批。
- ③ 您可利用綠色按鈕前進至現行的下一頁面，自動擠出至下一組。
此外，也可使用 **PR+** 按鈕。
- ④ 紅色按鈕可使您返回前一選擇，此外，也可使用 **PR-** 按鈕。

■ 直接選取頁面

與 **SIMPLE** 電視文字廣播模式一樣，您可在 **TOP** 模式利用數字按鈕直接輸入一個三位數，選取一個頁面。

FASTEXT

電視文字廣播頁面乃沿著螢幕底部的顏色密碼，按相應的顏色按鈕便可選取。

■ 選擇頁面

- ① 按圖樣  按鈕選取主頁。
- ② 您可利用跟螢幕底部顏色密碼相同的顏色按鈕選取頁面。
- ③ 與 **SIMPLE** 電視文字廣播模式一樣，您可在 **FASTEXT** 模式利用數字按鈕直接輸入一個三位數，選取一個頁面。
- ④ **PR+/-** 按鈕可用作選擇前頁或後頁。

電視文字廣播 (TELETEXT)

特別電視文字廣播功能



■ 展示

按本按鈕顯示隱藏資料，例如：謎題或難題解決方案。
再按本按鈕從顯示中把資料移除。



■ 大小

選取雙倍高度文字。
按本按鈕擴大上半頁面。
按本按鈕擴大下半頁面。
再按本按鈕返回正常顯示。



■ 更新

等候新電視文字廣播頁面期間在螢幕上顯示電視影像，顯示會出現在螢幕的左上角。當已更新頁面可用時，顯示會變更為頁數。按本按鈕檢視已更新電視文字廣播頁面。



■ 時間

觀看電視頻道時，按本按鈕可能螢幕右上角顯示時間，再按會移走時間顯示。電視文字廣播模式時，按本按鈕選取副頁數。副頁數會於螢幕底部顯示。要保持或變更副頁面，按紅色 / 綠色、PR +/- 或數字按鈕。
再按退出本功能。



■ 持續

若一頁電視文字廣播含有 2 或更多副頁，自動頁面變更會停止。副頁數及副頁面通常會顯示於螢幕上的時間之下。按下本按鈕，停止符號會於螢幕左上角顯示，而自動頁面變更會被禁止，若要繼續，再按本按鈕。

附錄

疑難排解

運作不正常。

遙控器無法運作

- 檢查電視及遙控器之間是否有任何阻礙物。
- 電池是否按極性正確地安裝 (+ 對 +、- 對 -)?
- 遙控運作模式是否正確設定 (電視、錄影機等)?
- 安裝新電池。

電源突然關閉

- 是否設定了睡眠時間?
- 檢查電源控制設置，電源供應是否中斷。
- 自動關機啟動時，頻道不會有廣播訊號。

視頻功能無法正常運作。

沒有影像及聲音

- 檢查電視是否開啓。
- 嘗試另一頻道，或許是廣播訊號問題。
- 電源線是否已插入牆上的電源插座?
- 檢查天線的方向及 / 或位置。
- 測試牆上電源插座，把另一產品的電源線插入電視電源線曾插入的電源插座。

開啓後影像緩慢地出現

- 此屬正常情況，電視啓動過程中，影像是靜音的。若影像於五分鐘後還未出現，請聯絡客戶服務中心。

沒有色彩、色彩差劣或影像差劣

- 在功能表選項調較色彩。
- 電視與錄影機之間保持足夠距離。
- 嘗試另一頻道，或許是廣播訊號問題。
- 視頻線是否正確安裝?
- 啓動其他功能，修復影像光亮度。

橫出現水平/垂直條或晃動影像

- 檢查周圍的干擾，例如：電子裝置或電源裝置。

某些頻道的接收較差

- 頻道或纜線可能故障，請嘗試至另一頻道。
- 頻道訊號微弱，重新調較天線以接收較微弱頻道。
- 檢查來源的可能干擾。

影像出現線條或條紋

- 檢查天線 (嘗試改變天線方向)。

附錄

音頻功能無法正常運作。

影像正常但沒有聲音

- 按 **VOL+/-** (或音量) 按鈕。
- 是否設為靜音模式? 按靜音(**MUTE**)按鈕。
- 嘗試另一頻道，或許是廣播訊號問題。
- 音頻線是有否正確安裝?

其中一個揚聲器沒有輸出

- 在功能表選項調較平衡。

電視內部發出異常聲音

- 周遭環境的濕度或溫度轉變均有可能導致電視開啓或關閉時發出異常雜音，這並不代表電視有故障。

PC 模式出現問題。(只適用於 PC 模式)

訊號超出範圍

- 調較解像度、水平頻率或垂直頻率。
- 檢查輸入來源。

背景出現直條或條紋、水平噪音及位置錯誤

- 執行自動調控或調較時脈(**Clock**)、相位(**Phase**)或水平/垂直位置。

螢幕色彩不穩或單色

- 檢查訊號線。
- 重新安裝 **PC** 顯示卡。

維修保養

初期的故障是可避免的。小心和定期清潔電視可延長新電視的壽命。在開始任何清潔之前，請確定已關掉電視及拔出電線。

清潔螢幕

- 1 這是短期內避免螢幕封塵的有效方法。把溫水及少許衣物柔順劑或洗潔精混和，以此弄濕一塊軟布，然後把軟布擰至差不多乾透，擦拭螢幕。
- 2 確定螢幕上沒有殘餘水份，於開機前讓其自然風乾。

清潔機殼

- 要抹走污垢或塵埃，請用乾和無塵的軟布擦拭機殼。
- 切勿使用濕布。

長期離家

▲ 警告

- ▶ 若您準備長時間暫停使用電視（例如：出外度假），請拔出電線，保護電視免受閃電或電源中斷所可能引起的損壞。

附錄

產品規格

型號		32LB5R*	37LB5R*	42LB5R*
		32LB5RT-TB	37LB5RT-TB	42LB5RT-TB
尺寸 (寬 x 高 x 深)	連坐檯架	806.6 x 607.5 x 249.0 毫米 31.8 x 23.9 x 9.8 吋	927 x 693 x 281 毫米 36.5 x 27.3 x 11.1 吋	1033.4 x 750.0 x 287.6 毫米 40.7 x 29.5 x 11.3 吋
	不連坐檯架	806.6 x 552.3 x 97.2 毫米 31.8 x 21.7 x 3.8 吋	927 x 630 x 88 毫米 36.5 x 24.8 x 3.5 吋	1033.4 x 686.8 x 88.5 毫米 40.7 x 27.0 x 3.5 吋
重量	連坐檯架	15.3 公斤 / 33.7 磅	21 公斤 / 46.3 磅	25.4 公斤 / 56.0 磅
	不連坐檯架	12.5 公斤 / 27.6 磅	17 公斤 / 37.5 磅	20.9 公斤 / 46.1 磅
電源要求		AC100-240V~ 50/60Hz 1.5A	AC100-240V~ 50/60Hz 2.0A	AC100-240V~ 50/60Hz 2.5A
型號		47LB5R*	52LB5R*	
		47LB5RE-TB	52LB5RE-TB	
尺寸 (寬 x 高 x 深)	連坐檯架	1144.5 x 825.6 x 306.40 毫米 45.1 x 32.5 x 12.1 吋	1284.6 x 901.8 x 356.9 毫米 50.6 x 35.5 x 14.1 吋	
	不連坐檯架	1144.5 x 754.9 x 103 毫米 31.8 x 29.7 x 4.1 吋	1284.6 x 831.6 x 111.5 毫米 50.6 x 32.7 x 4.4 吋	
重量	連坐檯架	33.4 公斤 / 73.6 磅	49.6 公斤 / 109.3 磅	
	不連坐檯架	27.3 公斤 / 60.19 磅	41.5 公斤 / 91.4 磅	
電源要求		AC100-240V~ 50/60Hz 3.2A	AC100-240V~ 50/60Hz 3.7A	
電視系統 頻道覆蓋 外置天線阻抗		PAL/SECAM B/G/D/K, PAL I/II, NTSC-M VHF: E1~E12, UHF: E21 ~ E69, CATV: S1 ~ S20, HYPER: S21 ~ S47 75 Ω		
環境狀況	運作溫度	0 ~ 40°C / 32 ~ 104°F		
	運作濕度	低於 80%		
環境狀況	存放溫度	-20 ~ 60°C / -4 ~ 140°F		
	存放濕度	低於 85%		

■ 上述規格或會因改善品質而改變，並不作預先通知。

附錄

型號		42PB4R*	50PB4R*
		42PB4RT-TB/42PB4RTH-TB	50PB4RT-TB/50PB4RTH-TB
尺寸 (寬 x 高 x 深)	連坐檯架	1130.0 x 768.1 x 310.4 毫米 44.5 x 30.2 x 12.2 吋	1308.0 x 906.1 x 370.0 毫米 51.5 x 35.7 x 14.6 吋
	不連坐檯架	1130.0 x 715.0 x 85.0 毫米 44.5 x 28.1 x 3.3 吋	1308.0 x 845 x 89.5 毫米 51.5 x 33.2 x 3.5 吋
重量	連坐檯架	31.05 公斤 / 68.5 磅	42.72 公斤 / 94.2 磅
	不連坐檯架	27.05 公斤 / 59.6 磅	38.02 公斤 / 83.8 磅
電源要求		AC100-240V ~ 50/60Hz 3.5A	AC100-240V ~ 50/60Hz 4.5A
電視系統 頻道覆蓋 外置天線阻抗		PAL/SECAM B/G/D/K, PAL I/II, NTSC-M VHF: E2~E12, UHF: E21 ~ E69, CATV: S1 ~ S20, HYPER: S21 ~ S47 75 Ω	
環境狀況	運作溫度	0 ~ 40°C / 32 ~ 104°F	
	運作濕度	低於 80%	
	存放溫度	-20 ~ 60°C / -4 ~ 140°F	
	存放濕度	低於 85%	

■ 上述規格或會因改善品質而改變，並不作預先通知。

附錄

為遙控器編製程序

本電視的遙控器適用於多個品牌，編製程序後可遙控操作大部分其他廠商的裝置。請注意遙控器或不能控制其他牌子的所有型號。

編寫程式至遙控器

- 1 測試您的遙控器。
要找出您的遙控器能不能不編寫程式、運作正常，可開啓元件如錄影機，把遙控器指向元件並按遙控器上的相關模式按鈕（例如 **DVD** 或 **VCR**），測試電源及 **PR +/-** 按鈕，看看元件是否反應正常，否則遙控器便需要編寫程式以操作裝置。
- 2 開啓要編寫程式的元件，後按遙控器上的相關模式按鈕（例如 **DVD** 或 **VCR**）。所需裝置的遙控器按鈕亮著了。
- 3 同時按 **菜单** 及靜音 (**MUTE**) 按鈕，遙控器會做好編寫程式之準備。
- 4 利用遙控器上的數字按鈕輸入代碼數字。相關元件的編寫程式代碼可於後頁找到，再一次，若代碼正確，裝置會關閉。
- 5 按 **菜单** 按鈕儲存代碼。
- 6 測試遙控器功能，看看元件反應是否正常，否則，由第 2 部驟開始重複。

DVD

牌子	代碼	牌子	代碼	牌子	代碼
APEX DIGITAL	022	mitsubishi	002	RCA	005 006
DENON	020 014	NAD	023	SAMSUNG	011 015
GE	005 006	ONKYO	008 017	SONY	007
HARMAN KARDON	027	PANASONIC	003 009	THOMPSON	005 006
JVC	012	PHILIPS	013	TOSHIBA	019 008
LG	001 010 016 025	PIONEER	004 026	YAMAHA	009 018
MAGNAVOX	013	PROCEED	021	ZENITH	010 016 025
MARANTZ	024	PROSCAN	005 006		

錄影機 (VCR)

牌子	代碼	牌子	代碼	牌子	代碼
AIWA	034	MAGNAVOX	031 033 034 041	SAMSUNG	032 040 102 104
AKAI	016 043 046 124		067 068		105 107 109 112
	125 146	MARANTZ	012 031 033 067		113 115 120 122
AMPRO	072		069		125
ANAM	031 033 103	MARTA	101	SANSUI	022 043 048 135
AUDIO DYNAMICS	012 023 039 043	MATSUI	027 030	SANYO	003 007 010 014
BROKSONIC	035 037 129	MEI	031 033		102 134
CANON	028 031 033	MEMOREX	003 010 014 031	SCOTT	017 037 112 129
CAPEHART	108		033 034 053 072		131
CRAIG	003 040 135		101 102 134 139	SEARS	003 008 009 010
CURTIS MATHES	031 033 041	MGA	045 046 059		013 014 017 020
DAEWOO	005 007 010 064	MINOLTA	013 020		031 042 073 081
	065 108 110 111	MITSUBISHI	013 020 045 046	SHARP	031 054 149
	112 116 117 119		049 051 059 061	SHINTOM	024
DAYTRON	108		151	SONY	003 009 031 052
DBX	012 023 039 043	MTC	034 040		056 057 058 076
DYNATECH	034 053	MULTITECH	024 034		077 078 149
ELECTROHOME	059	NEC	012 023 039 043	SOUNDESIGN	034
EMERSON	006 017 025 027		048	STS	013
	029 031 034 035	NORDMENDE	043	SYLVANIA	031 033 034 059
	036 037 046 101	OPTONICA	053 054		067
	129 131 138 153	PANASONIC	066 070 074 083	SYMPHONIC	034
FISHER	003 008 009 010		133 140 145	TANDY	010 034
FUNAI	034	PENTAX	013 020 031 033	TATUNG	039 043
GE	031 033 063 072		063	TEAC	034 039 043
	107 109 144 147	PHILCO	031 034 067	TECHNICS	031 033 070
GO VIDEO	132 136	PHILIPS	031 033 034 054	TEKNIKA	019 031 033 034
HARMAN KARDON	012 045		067 071 101		101
HITACHI	004 018 026 034	PILOT	101	THOMAS	034
	043 063 137 150	PIONEER	013 021 048	TMK	006
INSTANTREPLAY	031 033	PORTLAND	108	TOSHIBA	008 013 042 047
JCL	031 033	PULSAR	072		059 082 112 131
JCPENNY	012 013 015 033	QUARTZ	011 014	TOTEVISION	040 101
	040 066 101	QUASAR	033 066 075 145	UNITECH	040
JENSEN	043	RCA	013 020 033 034	VECTOR RESEARCH	012
JVC	012 031 033 043		040 041 062 063	VICTOR	048
	048 050 055 060		107 109 140 144	VIDEO CONCEPTS	012 034 046
	130 150 152		145 147	VIDEOSONIC	040
KENWOOD	014 034 039 043	REALISTIC	003 008 010 014	WARDS	003 013 017 024
	047 048		031 033 034 040		031 033 034 040
LG (GOLDSTAR)	001 012 013 020		053 054 101		053 054 131
	101 106 114 123	RICO	058	YAMAHA	012 034 039 043
LLOYD	034	RUNCO	148	ZENITH	034 048 056
LXI	003 009 013 014	SALORA	014		058 072 080 101
	017 034 101 106				
MAGIN	040				

紅外線程式碼

1. 連接方式

- 將有線遙控器連接至電視機的無線遙控埠。

2. 遙控器紅外線程式碼

■ 輸出波形

單脈衝，在455KHz以37.917KHz進行訊號調製

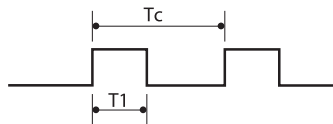

載波頻率

$$FCAR = 1/T_c = f_{OSC}/12$$

$$\text{作用時間比} = T_1/T_c = 1/3$$

■ 範圍設定

第一範圍



重複編碼

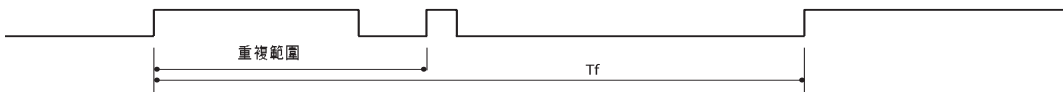

■ 前置碼

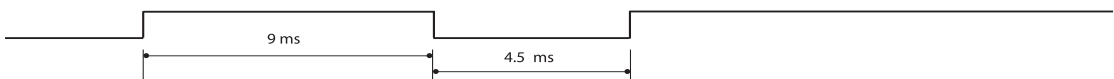

■ 重複編碼

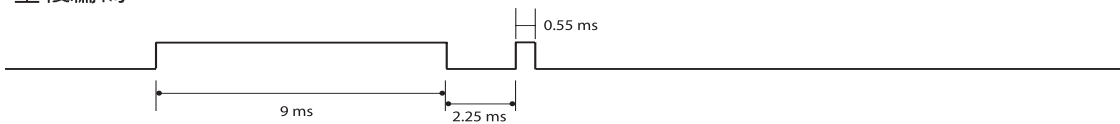

■ 位元說明

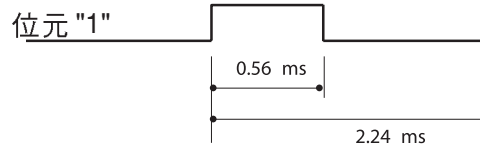
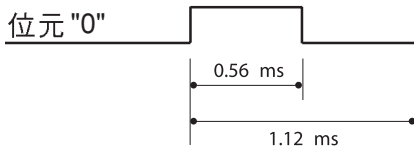

■ 範圍間隔：Tf

只要使用者持續按住按鈕，就會一直送出波形。

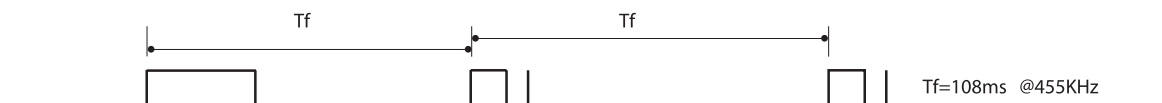

程式(十六進位)	功能	說明
0F	TV	R/C 鈕
08	POWER	R/C 鈕(POWER ON/OFF)
0B	INPUT	R/C 鈕
79	RATIO	R/C 鈕
E0	BRIGNESS +	R/C 鈕
E1	BRIGNESS -	R/C 鈕
7E	SIMPLINK	R/C 鈕
60	PIP	R/C 鈕
20	TEXT	R/C 鈕
0A	I/II	R/C 鈕
72	PIP PR-(RED)	R/C 鈕
71	PIP PR+(GREEN)	R/C 鈕
63	SWAP(YELLOW)	R/C 鈕
61	PIP INPUT(CYAN)	R/C 鈕
B1	TIME MACHINE STOP(■)	R/C 鈕
B0	TIME MACHINE PLAY(▶)	R/C 鈕
BA	TIME MACHINE PAUSE(II)	R/C 鈕
BD	TIME MACHINE REC(●)	R/C 鈕
B2	◀◀	R/C 鈕
8F	◀◀	R/C 鈕
8E	▶▶	R/C 鈕
B3	▶▶	R/C 鈕
43	MENU	R/C 鈕
53	LIST	R/C 鈕
C8	TIME MACHINE	R/C 鈕
9E	LIVE TV	R/C 鈕
5B	EXIT	R/C 鈕
40	UP(▲)	R/C 鈕
41	DOWN(▼)	R/C 鈕
07	LEFT(◀)	R/C 鈕
06	RIGHT(▶)	R/C 鈕
44	OK(◎)	R/C 鈕
02	VOL +	R/C 鈕
03	VOL -	R/C 鈕
00	PR +	R/C 鈕
01	PR -	R/C 鈕
1E	FAV/MARK	R/C 鈕
09	MUTE	R/C 鈕
11	Number Key 1	R/C 鈕
12	Number Key 2	R/C 鈕
13	Number Key 3	R/C 鈕
14	Number Key 4	R/C 鈕
15	Number Key 5	R/C 鈕
16	Number Key 6	R/C 鈕
17	Number Key 7	R/C 鈕
18	Number Key 8	R/C 鈕
19	Number Key 9	R/C 鈕
10	Number Key 0	R/C 鈕
0E	SLEEP	R/C 鈕
1A	Q.VIEW	R/C 鈕
64	SIZE	R/C 鈕
62	POSITION	R/C 鈕
70	INDEX	R/C 鈕
26	TIME	R/C 鈕
65	HOLD	R/C 鈕
2A	REVEAL	R/C 鈕
91	Divx	R/C 鈕

安裝外部控制裝置

這功能不適用於時間器模式。

連接外部控制裝置至RS-232C插口(例如電腦或是AV控制系統)及從外部裝置控制電視功能。
連接控制裝置的序列埠至電視後背板的RS-232C插口。
本電視不隨附RS-232C纜線。

安裝RS-232C

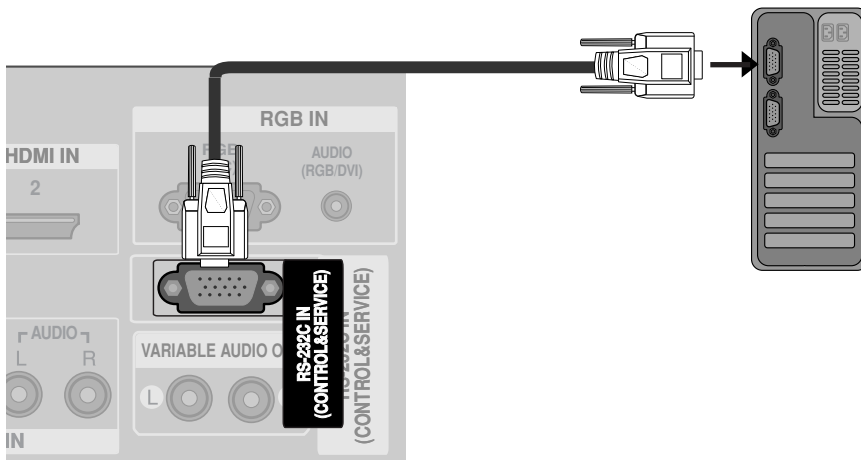

連接器類型：D-Sub (9-Pin Male)

編號	針腳名稱
1	不連接
2	RXD (接收資料)
3	TXD (傳送資料)
4	DTR (DTE端準備好)
5	GND
6	DSR (DCE端準備好)
7	RTS (準備傳送)
8	CTS (清除傳送)
9	不連接

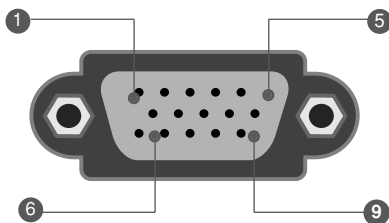

RS-232C設定

請確認以下 RS-232C 的配置。

如果您使用不同種類的 RS-232 纜線，可能會引起系統錯誤。

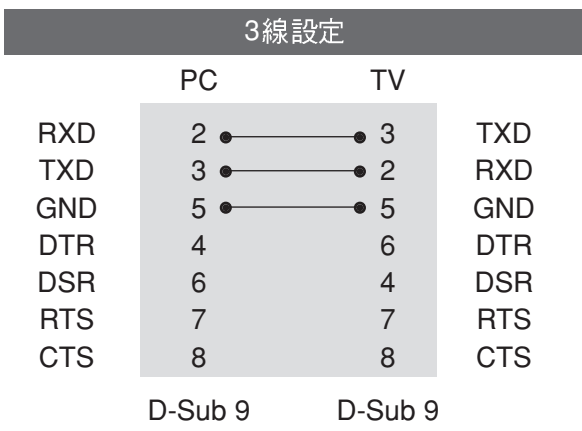

設定裝置碼

使用本功能設定裝置碼。

請參見第121頁「真實資料映射」1。

- 1 按 功能表(MENU)，再按下▲/▼鈕以選擇 特殊 功能表。



1

- 2 按 ▶ 鈕再按下▲/▼鈕以選擇Set ID。
- 3 按 ▶ 鈕再按下◀/▶鈕以調整Set ID 為想要的數字。
 - SET ID的調整範圍為1-99。



2 3

- 4 按下離開鈕以回到一般觀賞電視的畫面。

通訊參數

- 鮑率：9600 bps (UART)
- 資料長度：8位元
- 同位元：無
- 停止位元：1位元
- 通訊碼：ASCII碼
- 使用交叉纜線。

	命令1	命令2	資料(十六進位)
01. 電源	k	a	0 ~ 1
02. 畫面比例	k	c	*
03. 螢幕靜音	k	d	0 ~ 1
04. 音量靜音	k	e	0 ~ 1
05. 音量控制	k	f	0 ~ 64
06. 對比度	k	g	0 ~ 64
07. 亮度	k	h	0 ~ 64
08. 顏色	k	i	0 ~ 64
09. 濃度	k	j	0 ~ 64
10. 銳利度	k	k	0 ~ 64
11. OSD選擇	k	l	0 ~ 01
12. 遙控器鎖定模式			0 ~ 01
13. 畫中畫/雙實窗	k	n	*
14. 畫中畫位置	k	q	0 ~ 3
15. 平衡	k	t	0 ~ 64
16. 色溫	k	u	0 ~ 3
17. 調整紅色	k	v	0 ~ 3C (or 50)
18. 調整綠色	k	w	0 ~ 3C (or 50)
19. 調整藍色	k	\$	0 ~ 3C (or 50)
20. 調頻命令	m	a	*
21. 異常狀態	k	z	FF
22. 殘像防止	j	p	0 ~ 3
23. 節電	j	q	0 ~ 1
24. 自動設定	j	u	1
25. 按鍵	m	c	按鍵碼
26. 輸入選擇(主要)	x	b	*
27. 輸入選擇(畫中畫)	x	y	*

傳輸/接收協定

傳輸

[Command1][Command2][][Set ID][][Data][Cr]

* [命令1]：第一行是控制裝置。(j, k, mor x)

* [命令2]：第二行是控制裝置。

* [Set ID]：您可以在設定目錄裡，調整裝置碼以選擇偏好的電視裝置碼。調整範圍為1-99。當您選擇裝置碼為「0」時，每一個連接之電視的裝都會受到控制。裝置碼在目錄中為十進位(1-99)，在傳輸接收協定中為十六進位(0x0~0x63)。

* [DATA]：傳輸命令資料。

傳輸「FF」資料以讀取命令狀態。

* [Cr]：歸位

ASCII碼 '0x0D'

* []：ASCII碼 'space (0x20)'

正確接收回應

[Command2][][Set ID][][OK][Data][x]

* 電視在收到一般資料時，會根據此格式傳送接收回應(ACK)。此時若是資料為資料讀取模式，將說明當時狀態資料。若是資料為資料寫入模式，將會回傳電腦資料。

錯誤接收回應

[Command2][][Set ID][][NG][Data][x]

* 電視從無回應功能收到異常資料或是通訊錯誤時，會根據此格式傳送接收回應(ACK)。

資料1：違程式碼

資料2：不支援的功能

資料3：等候逾時

01. 電源(命令2 : a)

控制電視電源開關

傳送[k][a][][Set ID][][Data][Cr]

資料0 : 關閉電源 資料1 : 開啟電源

接收回應[a][][Set ID][][OK][Data][x]

顯示電源開關

傳送[k][a][][Set ID][][FF][Cr]

接收回應[a][][Set ID][][OK][Data][x]

* 在相似的情況下，若是其他功能傳送根據這個格式的「FF」資料，接收回應的資料會回饋每一個功能的現狀。

02. 畫面比例(命令2 : c)(主要影像大小)

調整螢幕格式(主要影像格式)。

您也可以使用遙控器或是影像目錄中的ARC(長寬比控制)鈕，調整螢幕格式。

傳送[k][c][][Set ID][][Data][Cr]

日期1 : 一般螢幕(4 : 3) 日期6 : 自動
日期2 : 寬螢幕(16 : 9) 日期7 : 14 : 9
日期4 : 放大畫面1 日期9 : 快速掃描
日期5 : 放大畫面2 (只適用於 47/52LB5R*)

接收回應[c][][Set ID][][OK][Data][x]

* 使用電腦輸入埠，您可以選擇16 : 9或是4 : 3的螢幕長寬比。

* 在 HDMI (1080i/50/60Hz、1080p 24/25/30/50/60Hz) 模式下，可以使用快速掃描。(只適用於 47/52LB5R*)

03. 螢幕靜音(命令2 : d)

選擇開關螢幕靜音。

傳送[k][d][][Set ID][][Data][Cr]

資料0 : 螢幕靜音關(影像開)

資料1 : 螢幕靜音開(影像關)

接收回應[d][][Set ID][][OK][Data][x]

04. 音量靜音(命令2 : e)

控制音量靜音的開關。

您也可以使用遙控器上的靜音鈕來開關靜音功能。

傳送[k][e][][Set ID][][Data][Cr]

資料0 : 音量靜音開(音量關)

資料1 : 音量靜音關(音量開)

接收回應[e][][Set ID][][OK][Data][x]

05. 音量控制(命令2 : f)

調整音量。

您也可以使用遙控器上的音量鈕來調整。

傳送[k][f][][Set ID][][Data][Cr]

資料 最小 : 0 ~ 最大 : 64

請參見第121頁的「實際資料對應1」

接收回應[f][][Set ID][][OK][Data][x]

06. 對比度(命令2 : g)

調整螢幕對比。

您可以在影像目錄中調整對比。

傳送[k][g][][Set ID][][Data][Cr]

資料 最小 : 0 ~ 最大 : 64

請參見第121頁的「實際資料對應1」

接收回應[g][][Set ID][][OK][Data][x]

07. 亮度(命令2 : h)

調整螢幕亮度。

您可以在影像目錄中調整亮度。

傳送[k][h][][Set ID][][Data][Cr]

資料 最小 : 0 ~ 最大 : 64

請參見第121頁的「實際資料對應1」

接收回應[h][][Set ID][][OK][Data][x]

08. 顏色(命令2 : i)

調整螢幕顏色。

您可以在影像目錄中調整。

傳送[k][i][][Set ID][][Data][Cr]

資料 最小 : 0 ~ 最大 : 64

請參見第121頁的「實際資料對應1」

接收回應[i][][Set ID][][OK][Data][x]

09. 濃度(命令2 : j)

調整螢幕濃度。

您可以在影像目錄中調整。

傳送[k][j][][Set ID][][Data][Cr]

資料 紅 : 0 ~ 綠 : 64

請參見第121頁的「實際資料對應1」

接收回應[j][][Set ID][][OK][Data][x]

10. 銳利度(命令2:k)

調整螢幕銳利度。

您也可以影像目錄中調整。

傳送[k][k][][Set ID][][Data][Cr]

資料 最小:0~最大:64

請參見第121頁的「真實資料映射1」

接收回應[k][][Set ID][][OK][Data][x]

11. OSD選擇(命令2:l)

從遠端進行控制時，選擇開關螢幕選單(OSD)。

傳送[k][l][][Set ID][][Data][Cr]

資料0:OSD關

資料1:OSD開

接收回應[l][][Set ID][][OK][Data][x]

12. 遙控器上鎖模式(命令2:m)

將遙控器與電視機前面板控制項上鎖。

傳送[k][m][][Set ID][][Data][Cr]

資料0:開鎖 1:上鎖

接收回應[m][][Set ID][][OK][Data][x]

若您沒有正在使用遙控器與電視機前面板控制項，請使用這個模式。當主電源開/關時，即會將遙控器開鎖。

13. 畫中畫/雙視窗(命令2:n)

控制PIP(畫中畫)/DW(雙視窗)。

您也可以使用遙控器上的PIP(畫中畫)鈕或是畫中畫/雙視窗目錄來控制畫中畫/雙視窗。

傳送[k][n][][Set ID][][Data][Cr]

資料0:畫中畫/雙視窗關 資料1:PIP(畫中畫)

資料2:DW1(雙視窗1) 資料3:DW2(雙視窗2)

接收回應[n][][Set ID][][OK][Data][x]

14. PIP(畫中畫)位置(命令2:q)

控制PIP(畫中畫)子畫面位置。

您也可以使用遙控器上的位置鈕或是畫中畫/雙視窗目錄來控制畫中畫/雙視窗。

傳送[k][q][][Set ID][][Data][Cr]

資料0:螢幕右下方

資料1:螢幕左下方

資料2:螢幕左上方

資料3:螢幕右上方

接收回應[q][][Set ID][][OK][Data][x]

15. 平衡(命令2:t)

調整平衡。

您也可以聲音目錄中調整平衡。

傳送[k][t][][Set ID][][Data][Cr]

資料 最小:0~最大:64

請參見第121頁的「實際資料對應1」

接收回應[t][][Set ID][][OK][Data][x]

16. 色溫(命令2:u)

調整色溫。

您也可以影像目錄中調整CSM。

傳送[k][u][][Set ID][][Data][Cr]

資料0:冷溫 1:中溫 2:高溫 3:自訂

接收回應[u][][Set ID][][OK][Data][x]

17. 調整紅色(命令2:v)

調整色溫中的紅色。

傳送[k][v][][Set ID][][Data][Cr]

資料 最小:0~最大:3C(or 50)

請參見第121頁的「實際資料對應2」

接收回應[v][][Set ID][][OK][Data][x]

18. 調整綠色(命令2:w)

調整色溫中的綠色。

傳送[k][w][][Set ID][][Data][Cr]

資料 最小:0~最大:3C(or 50)

請參見第121頁的「實際資料對應2」

接收回應[w][][Set ID][][OK][Data][x]

19. 調整藍色(命令2:\$)

調整色溫中的藍色。

傳送[k][\$][][Set ID][][Data][Cr]

資料 最小:0~最大:3C(or 50)

請參見第121頁的「實際資料對應2」

接收回應[\$][][Set ID][][OK][Data][x]

20. 微調指令 / 頻道微調 (指令 1 : m , 指令 2 : a)

選擇主影像的節目。

傳送[m][a][Set ID][][Data0][][Data1][][Data2][Cr]

數據 0 : 最小 : 0 ~ 最大 : 63 (0 ~ C7 , 200 Pr 開啓)

請參閱「實際數據地圖 1」

1 : 無需理會

2 : 0 : 主要

1 : 次要

21. 異常狀態 (命令 2 : z)

區別異常狀態。

並非所有機型均可使用本功能。

傳送[k][z][][Set ID][][FF][][Cr]

資料FF : 讀取

接收回應[z][][Set ID][][OK][Data][x]

資料0 : 正常(電源開啓與訊號存在)

資料1 : 無訊號(電源開啓)

資料2 : 使用遙控器關閉電視

資料3 : 使用休眠功能關閉電視

資料4 : 使用RS-232C功能關閉電視

資料5 : 5V關閉

資料6 : AC關閉

資料7 : 使用風扇提示功能(選配)關閉電視

資料8 : 使用關閉時間功能關閉電視

資料9 : 使用自動休眠功能關閉電視

資料a : 使用AV板偵測功能關閉電視

* 本功能為「唯讀」

22. 殘像防止(命令 1 : j , 命令 2 : p)

您也可以選在選項目錄中調整ISM Method(殘像防止)。

液晶電視型號不配備本功能。

傳送[j][p][][Set ID][][Data][Cr]

資料0 : 一般模式 資料1 : 刷白

資料2 : 衛星 資料3 : 倒向

接收回應[p][][Set ID][][OK][Data][x]

23. 節電(命令 1 : j , 命令 2 : q)(選配)

減少顯示器的耗電量。

您也可以選在選項目錄中調整節電功能。

液晶電視型號不配備本功能。

傳送[j][q][][Set ID][][Data][Cr]

資料 0 : 關

資料 1 : 開

接收回應[q][][Set ID][][OK/NG][Data][x]

24. 自動設定(命令 1 : j , 命令 2 : u)

調整影像位置與自動將影像抖動的情況最小化。

僅適用於RGB模式。

傳送[j][u][][Set ID][][Data][Cr]

資料1 : 設定

接收回應[u][][Set ID][][OK][Data][x]

* 實際資料對應1

0 : 步驟 0
⋮
A : 步驟 10 (裝置碼 10)
⋮
F : 步驟 15 (裝置碼 15)
10 : 步驟 16 (裝置碼 16)
⋮
64 : 步驟 100
⋮
6E : 步驟 110
⋮
73 : 步驟 115
74 : 步驟 116
⋮
C7 : 步驟 199
⋮
FE : 步驟 254
FF : 步驟 255

* 實際資料對應2

0 : -40
1 : -39
2 : -38
⋮
28 : 0
⋮
4E : +38
4F : +39
50 : +40

附錄

25. 鍵 (指令 1 : m , 指令 2 : c)

傳送紅外線遙控鍵碼。

傳送[m][c][][Set ID][][Data][Cr]

資料：按鍵碼-請參見第115頁。

接收回應[c][][Set ID][][OK][Data][x]

26. 主畫面輸入選擇(命令1 : x , 命令2 : b)

選擇電視的輸入來源。

傳送[x][b][][Set ID][][Data][Cr]

資料：結構

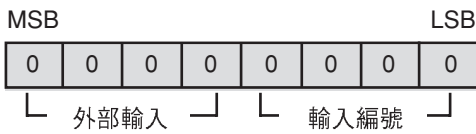

外部輸入				資料
0	0	0	1	Analog
0	0	1	0	AV
0	1	0	0	Component
0	1	1	0	RGB-PC
1	0	0	1	HDMI

外部輸入				資料
0	0	0	0	輸入1
0	0	0	1	輸入2
0	0	1	0	輸入3
0	0	1	1	輸入4

接收回應[b][][Set ID][][OK][Data][x]

27. 畫中畫輸入選擇(命令1 : x , 命令2 : y)

調整PIP(畫中畫)模式中子畫面的輸入來源

傳送[x][y][][Set ID][][Data][Cr]

資料：結構

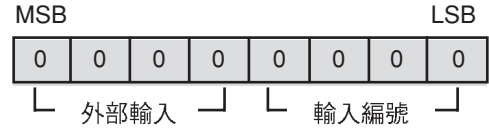

外部輸入				資料
0	0	0	1	Analog
0	0	1	0	AV
0	1	0	0	Component
0	1	1	0	RGB-PC
1	0	0	1	HDMI

外部輸入				資料
0	0	0	0	輸入1
0	0	0	1	輸入2
0	0	1	0	輸入3
0	0	1	1	輸入4

接收回應[y][][Set ID][][OK][Data][x]

LG Electronics Inc.