

Televizor LCD | Plazmový televizor

UŽIVATELSKÁ PŘÍRUČKA

Televizory LCD

37LF6* 37LY9*
42LF6* 42LY9*
47LF6* 47LY9*
52LF6* 52LY9*
37LF7*
42LF7*

Plazmové televizory

50PF9*
60PF9*

Před používáním vašeho zařízení si prosím pečlivě přečtěte tuto příručku.

Uchovejte ji pro pozdější použití.

Zapište si číslo modelu a výrobní číslo přístroje.

Na štítku připevněném k zadnímu krytu naleznete informace, které musíte sdělit svému prodejci, budete-li potřebovat servis.

PŘÍSLUŠENSTVÍ

Zkontrolujte, zda bylo s televizorem dodáno následující příslušenství. Pokud nějaké příslušenství chybí, kontaktujte prodejce tohoto zařízení.

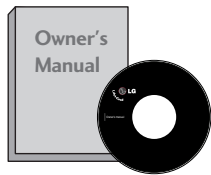

Uživatelská příručka



Síťový kabel



baterie

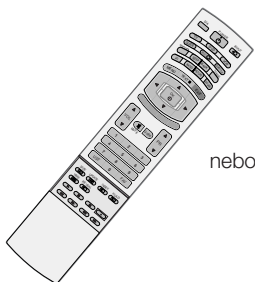

nebo

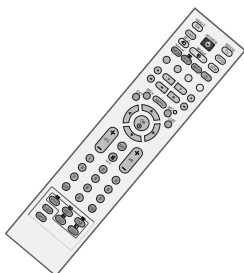

Dálkový ovladač



Lešticí hadřík
Slouží s čištěním obrazovky.

Pokud je na vnějším povrchu skvrna nebo otisk prstu, lehce ji setřete pouze hadříkem určeným k čištění vnějšího povrchu výrobku

Při odstraňování nestírejte skvrnu příliš hrubě. Dejte pozor, abyste nevyvinuli přílišný tlak. Může způsobit poškrábání nebo změnu zabarvení.

Plazmové televizory

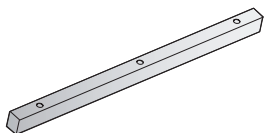

Jeden ochranný kryt stolního stojanu
(► str.15)



3 šrouby
(► str.15)

Pouze pro modely LCD TV o úhlopříčce 50PF9*

■ Tato funkce není dostupná u všech modelů.



2 stěnové vzpěry 2-šrouby s oky



Pouze pro modely LCD TV o úhlopříčce 60PF9*

■ Tato funkce není dostupná u všech modelů.



2 televizní vzpěry 2 stěnové vzpěry 2 šrouby



Dvě gumové krytky
(► str.15)

LCD televizory

■ Tato funkce není dostupná u všech modelů.



2 televizní vzpěry 2 stěnové vzpěry



spona na kabely
Slouží k uspořádání kabelů.



2 šrouby



nebo



Držák kabelů

(Pouze pro modely LCD TV o úhlopříčce 94 cm)



4 šrouby pro podstavec
(► str.10)

Pouze 37LF7*



1-šroub
(► str.10)

OBSAH

PŘÍSLUŠENSTVÍ 1

PŘÍPRAVA

OVLÁDÁNÍ NA ČELNÍM PANELU	4
INFORMACE O ZADNÍM PANELU	7
Rozložení podstavce	10
PŘIPOJENÍ TELEVIZORU KE STOLU	10
PŘIPEVNĚNÍ TELEVIZORU NA ZEDĚ	11
ZADNÍ KRYT PRO USPOŘÁDÁNÍ VODIČŮ	12
Instalace s podstavcem na stole	15
Montáž na zeď: Horizontální instalace	15
Připojení antény	16

NASTAVENÍ EXTERNÍCH ZAŘÍZENÍ

NASTAVENÍ PŘIJÍMAČE HD	17
Nastavení přehrávače DVD	20
VLOŽENÍ MODULU CI	22
Nastavení videorekordéru	23
NASTAVENÍ DIGITÁLNÍHO ZVUKOVÉHO VÝSTUPU	25
NASTAVENÍ JINÝCH ZDROJŮ A/V	26
Nastavení počítače	27
- Nastavení obrazovky pro režim počítače	30

SLEDOVÁNÍ TELEVIZE / VÝBĚR PROGRAMŮ

Funkce tlačítek na dálkovém ovladači	34
Zapínání televizoru	38
Volba programu	39
Nastavení hlasitosti	39
Výběr a nastavení nabídek OSD	40
Automatické ladění programů (V DIGITÁLNÍM REŽIMU)	41
Ruční ladění programů (V DIGITÁLNÍM REŽIMU)	42
Úprava programu (V DIGITÁLNÍM REŽIMU)	43
5V antenna Power (POUZE V DIGITÁLNÍM REŽIMU)	45
Software Update (POUZE V DIGITÁLNÍM REŽIMU)	46
Diagnostics (POUZE V DIGITÁLNÍM REŽIMU) ..	47
CI Information	

(POUZE V DIGITÁLNÍM REŽIMU)	48
Automatické ladění programů (V ANALOGOVÉM REŽIMU)	49
Ruční ladění programů (V ANALOGOVÉM REŽIMU)	50
Doladění (V ANALOGOVÉM REŽIMU)	51
Přiřazení názvu stanice (V ANALOGOVÉM REŽIMU)	51
Úprava programu (V ANALOGOVÉM REŽIMU)	52
Zobrazení seznamu programů	54
INPUT LABEL (Označení vstupů)	55
SIMPLINK	56

NASTAVENÍ OBRAZU

EPG (Elektronický průvodce pořady) (V DIGITÁLNÍM REŽIMU)	
- Zapnutí / vypnutí EPG	58
- Výběr programu	58
- Funkce tlačítek v režimu průvodce NOW/NEXT (Nyní/Další)	59
- Funkce tlačítek v režimu osmidenního průvodce	59
- Funkce tlačítek v režimu změny data ..	59
- Funkce tlačítek v poli rozšířeného popis ..	60
- Funkce tlačítek v režimu zadávání záznamu/připomínky	60
- Funkce tlačítek v režimu seznamu časovače	60
NASTAVENÍ VELIKOSTI OBRAZU (POMĚRU STRAN)	61
PŘEDDEFINOVANÁ NASTAVENÍ OBRAZU	
- Režim obrazu-přednastavený	63
- Automatické nastavení barevného tónu (Warm (Teplé)/Medium (Střední)/Cool (Studené))	64
RUČNÍ ÚPRAVA OBRAZU	
- Režim obrazu-uživatelský	65
- Barevný tón-uživatelský	66
XD-TECHNOLOGIE VYLEPŠENÍ OBRAZU	67
Ukázka XD	68
UKÁZKA TruMotion	68
ADVANCED - CINEMA (ROZEVÍRACÍ REŽIM POKROČILÉ KINO)	69
ADVANCED TruMotion (Pokročilé TruMotion)	69
ADVANCED - BLACK (DARKNESS) LEVEL (POKROČILÁ ÚROVEŇ ČERNÉ (TMAVÉ))	70
PICTURE RESET (VÝCHOZÍ NASTAVENÍ OBRAZU)	71
Metoda ISM (Minimalizace lpení obrazu) ..	72
ÚSPORNÝ OBRAZOVÝ REŽIM	73

NASTAVENÍ ZVUKU A JAZYKA

AUTOMATICKÉ VYROVNÁNÍ HLASITOSTI.....	74
PŘEDDEFINOVANÉ NASTAVENÍ ZVUKU- SOUND MODE (REŽIM ZVUKU).....	75
ÚPRAVY NASTAVENÍ ZVUKU-UŽIVATELSKÝ REŽIM.....	76
Nastavení vyvážení.....	77
NASTAVENÍ ZAPNUTÍ A VYPNUTÍ REPRODUKTORŮ TELEVIZORU.....	78
VOLBA DIGITÁLNÍHO ZVUKOVÉHO VÝSTUPU.....	79
I/II	
- Stereo / duální příjem (Pouze v analogovém režimu)	80
- Příjem NICAM (Pouze v analogovém režimu)	81
- Výběr výstupu zvuku reproduktorů	81
Volba jazyka/země nabídky na obrazovce	82
LANGUAGE SELECTION (Volba jazyka) (POUZE V DIGITÁLNÍM REŽIMU)	83

NASTAVENÍ ČASU

Nastavení hodin	84
NASTAVENÍ AUTOMATICKÉHO ZAPNUTÍ A VYPNUTÍ	85
NASTAVENÍ AUTOMATICKÉHO VYPNUTÍ BEZ SIGNÁLU.....	86
NASTAVENÍ ČASOVÉHO PÁSMU	87
NASTAVENÍ ČASOVAČE VYPNUTÍ.....	87

RODIČOVSKÝ ZÁMEK A KLASIFIKACE

Nastavení hesla a zamknutí systému	88
RODIČOVSKÝ ZÁMEK	89

TELETEXT

Zapnutí / vypnutí.....	90
Jednoduchý teletext (SIMPLE Text).....	90
Nejlepší teletext (TOP Text)	90
Rychlý teletext (FASTEXT).....	91
Speciální funkce teletextu	91

DIGITÁLNÍ TELETEXT

TELETEXT V RÁMCI DIGITÁLNÍ SLUŽBY .	92
TELETEXT V DIGITÁLNÍ SLUŽBĚ	92

DODATKY

ŘEŠENÍ PROBLÉMŮ	93
Údržba.....	95
Technické údaje	96
PROGRAMOVÁNÍ DÁLKOVÉHO OVLADAČE	98
Kód IR.....	102
Nastavení externího řídicího zařízení.....	104

PŘÍPRAVA

OVLÁDÁNÍ NA ČELNÍM PANELU

- Základní popis čelního panelu. Popis se od údajů na vašem televizoru může mírně lišit.
- Pokud je váš přístroj pokryt ochrannou fólií, odstraňte ji a otřete přístroj leštícím hadříkem.

Plazmové televizory: 50PF9*, 60PF9*

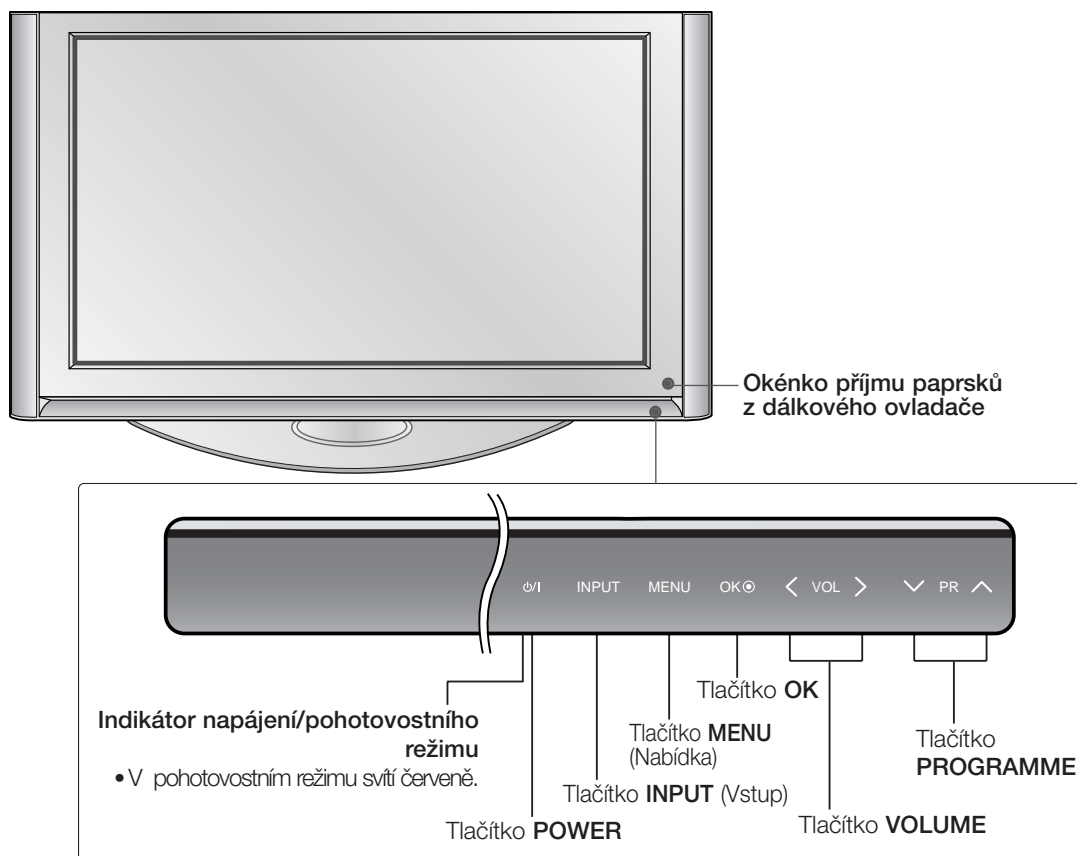

OTOČNÝ STOJAN

(pouze Plazmové televizory)

Po instalaci televizoru můžete ručně natočit televizor doprava nebo doleva až o 20°, abyste na něj měli lepší výhled.



! POZNÁMKA

- Před nastavením úhlu je třeba sejmut kabelovou sponu a posunutím doleva uvolnit závlačku ve středu zadní části stojanu. Po nastavení televizoru zasuňte závlačku zpět do zajišťovací polohy.

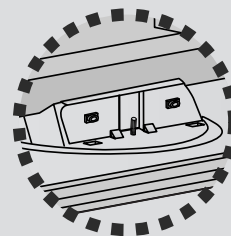

LCD televizory: 37LF6*, 42LF6*, 47LF6*, 52LF6*

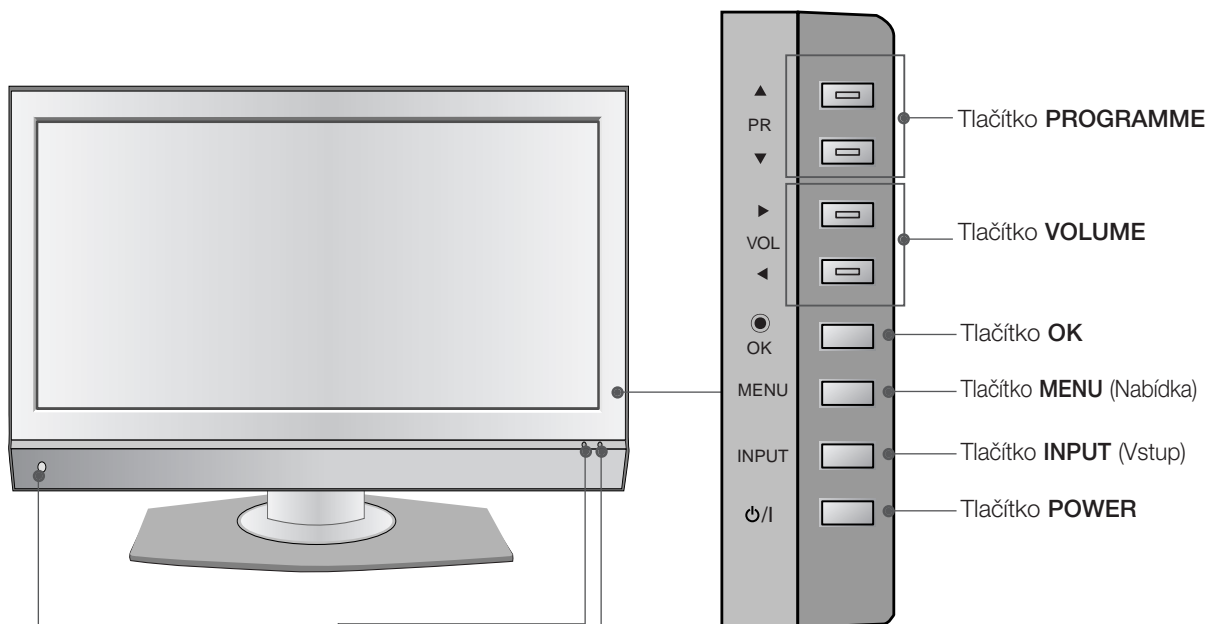

Inteligentní oko:
Upravuje obraz podle podmínek v místnosti.

Okénko příjmu paprsků z dálkového ovladače

Indikátor napájení/pohotovostního režimu

- V pohotovostním režimu svítí červeně.
- Po zapnutí televizoru svítí zeleně.

PŘÍPRAVA

LCD televizory: 37LY9*, 42LY9*, 47LY9*, 52LY9*

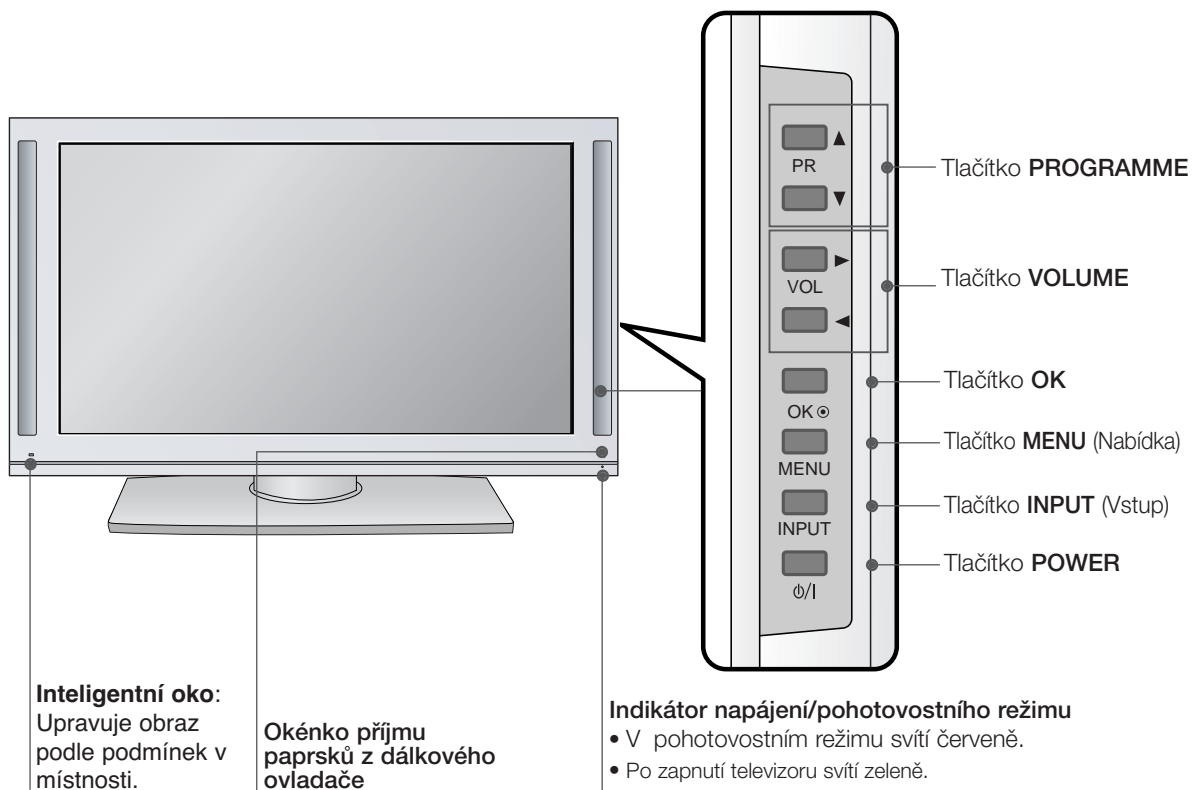

LCD televizory: 37/42LF7*

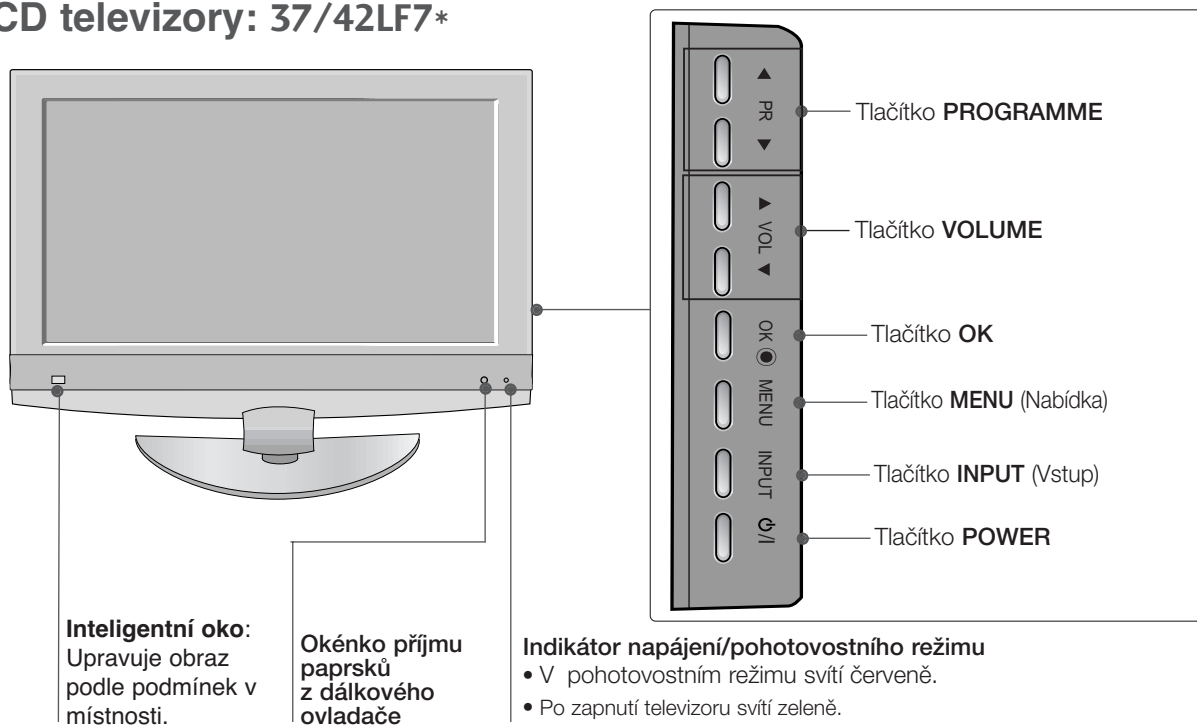

INFORMACE O ZADNÍM PANELU

■ Toto je schematické znázornění zadního panelu. Popis se od údajů na vašem televizoru může mírně lišit.

Plazmové televizory

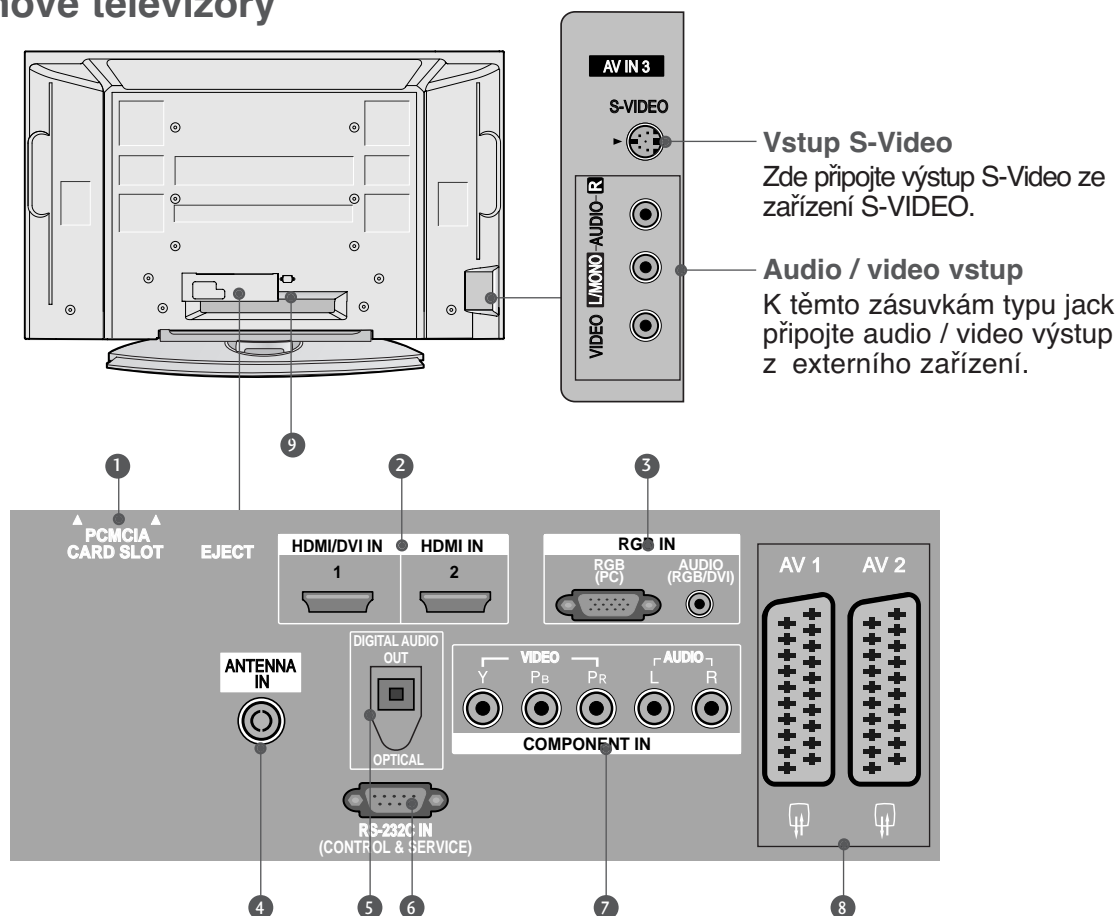

1 Zásuvka pro adaptér PCMCIA (Personal Computer Memory Card International Association). (Tato funkce není dostupná ve všech zemích.)

2 **Vstup HDMI**
Připojte signál HDMI do vstupu HDMI IN. nebo Pomocí kabelu DVI to HDMI připojte signál DVI (Video) k portu HDMI/DVI.

3 **Vstup zvuku RGB/DVI**
K příslušnému vstupnímu portu připojte výstup monitoru počítače/DTV (pouze zvuk).

4 **Vstup antény**
K této zásuvce typu jack připojte anténu bezdrátového signálu.

5 **OPTICKÝ ZVUKOVÝ VÝSTUP**
Připojení digitálního zvuku z různých zařízení.
Poznámka: V pohotovostním režimu tyto konektory nepracují.

6 **Vstupní port RS-232C (ovládací / servisní)**
K této zásuvce typu jack připojte sériový port dálkového ovládní.

7 **Vstup komponentního videa**
K této zásuvce typu jack připojte video / audio zařízení Component.

8 **Zásuvka konektoru Euro Scart (AV1/AV2)**
K této zásuvce typu jack připojte zástrčku Scart pro vstup nebo výstup z externího zařízení.

9 **Zásuvka pro napájecí kabel**
Přístroj pracuje pod střídavým napětím. Elektrické napětí je uvedeno v části Technické údaje. Nepokoušejte se používat přístroj se stejnosměrným napětím.

PŘÍPRAVA

LCD televizory (s výjimkou 37/42LF7*)

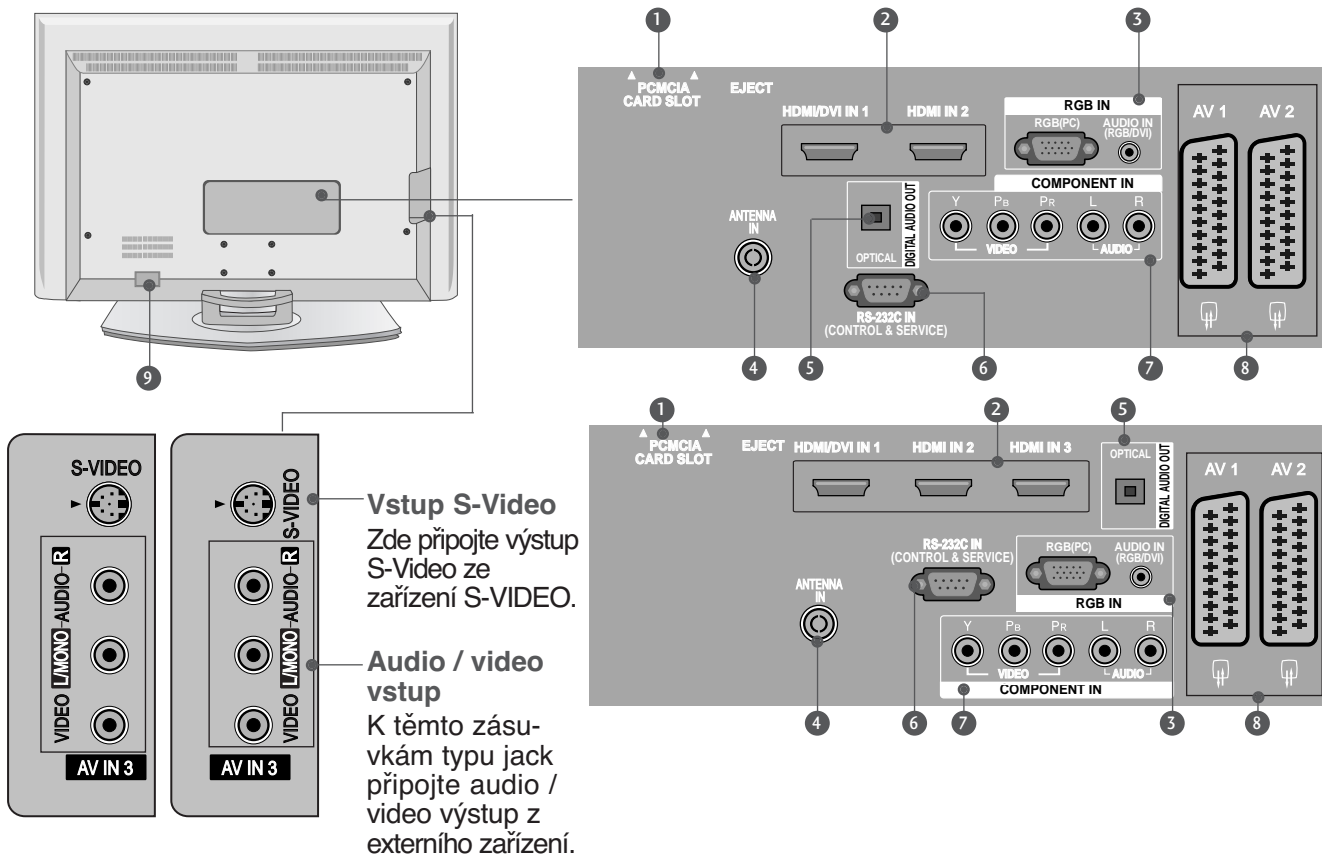

- 1** Zásuvka pro adaptér PCMCIA (Personal Computer Memory Card International Association). (Tato funkce není dostupná ve všech zemích.)
- 2** **Vstup HDMI**
Připojte signál HDMI do vstupu HDMI IN, nebo Pomocí kabelu DVI to HDMI připojte signál DVI (Video) k portu HDMI/DVI.
- 3** **Vstup zvuku RGB/DVI**
K příslušnému vstupnímu portu připojte výstup monitoru počítače/DTV (pouze zvuk).
- 4** **Vstup antény**
K této zásuvce typu jack připojte anténu bezdrátového signálu.
- 5** **OPTICKÝ ZVUKOVÝ VÝSTUP**
Připojení digitálního zvuku z různých zařízení.
Poznámka: V pohotovostním režimu tyto konektory nepracují.
- 6** **Vstupní port RS-232C (ovládací / servisní)**
K této zásuvce typu jack připojte sériový port dálkového ovládání.
- 7** **Vstup komponentního videa**
K této zásuvce typu jack připojte video / audio zařízení Component.
- 8** **Zásuvka konektoru Euro Scart (AV1/AV2)**
K této zásuvce typu jack připojte zástrčku Scart pro vstup nebo výstup z externího zařízení.
- 9** **Zásuvka pro napájecí kabel**
Přístroj pracuje pod střídavým napětím. Elektrické napětí je uvedeno v části Technické údaje. Nepokoušejte se používat přístroj se stejnosměrným napětím.

LCD televizory: 37/42LF7*

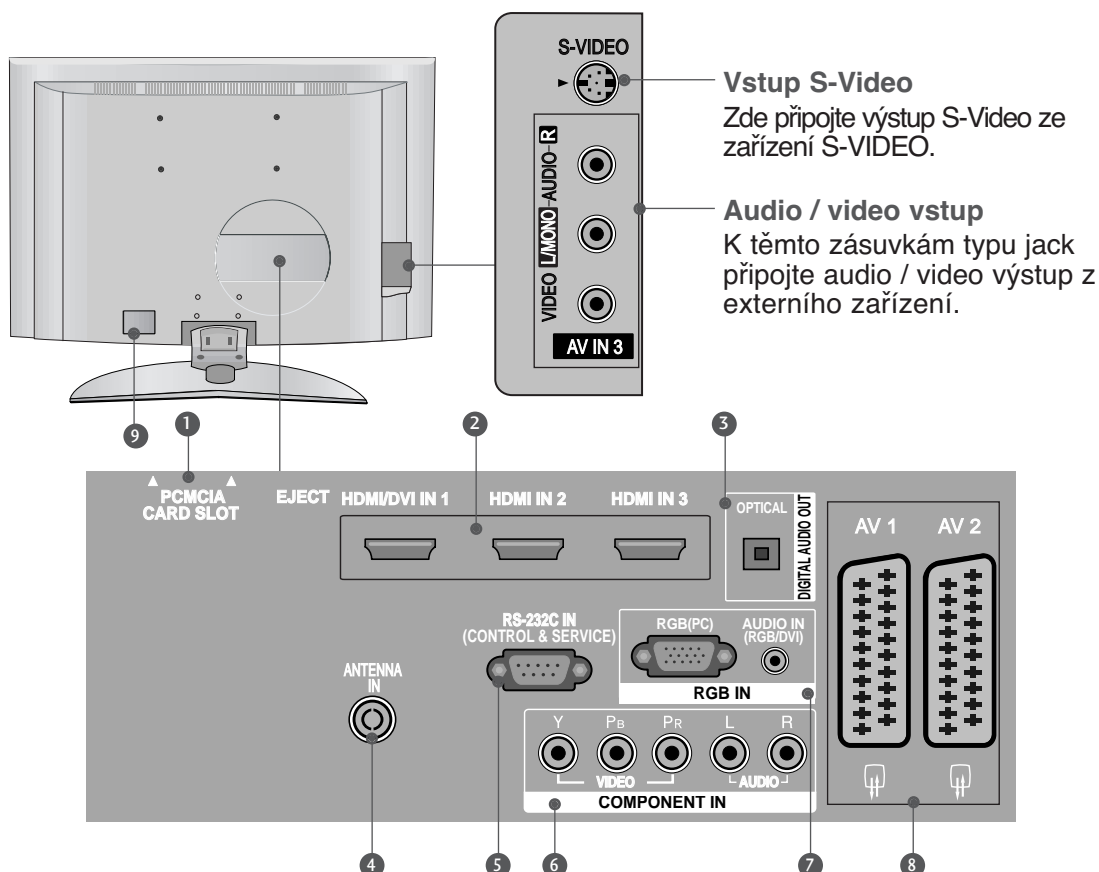

Vstup S-Video

Zde připojte výstup S-Video ze zařízení S-VIDEO.

Audio / video vstup

K těmto zásuvkám typu jack připojte audio / video výstup z externího zařízení.

1 Zásuvka pro adaptér PCMCIA (Personal Computer Memory Card International Association). (Tato funkce není dostupná ve všech zemích.)

2 Vstup HDMI

Připojte signál HDMI do vstupu HDMI IN. nebo Pomocí kabelu DVI to HDMI připojte signál DVI(Video) k portu HDMI/DVI.

3 OPTICKÝ ZVUKOVÝ VÝSTUP

Připojení digitálního zvuku z různých zařízení.

Poznámka: V pohotovostním režimu tyto konektory nepracují.

4 Vstup antény

K této zásuvce typu jack připojte anténu bezdrátového signálu.

5 Vstupní port RS-232C (ovládací / servisní)

K této zásuvce typu jack připojte sériový port dálkového ovládání.

6 Vstup komponentního videa

K této zásuvce typu jack připojte video / audio zařízení Component.

7 Vstup zvuku RGB/DVI

K příslušnému vstupnímu portu připojte výstup monitoru počítače/DTV (pouze zvuk).

8 Zásuvka konektoru Euro Scart (AV1/AV2)

K této zásuvce typu jack připojte zástrčku Scart pro vstup nebo výstup z externího zařízení.

9 Zásuvka pro napájecí kabel

Přístroj pracuje pod střídavým napětím. Elektrické napětí je uvedeno v části Technické údaje. Nepokoušejte se používat přístroj se stejnosměrným napětím.

Rozložení podstavce

(Pouze pro modely LCD TV o úhlopříčce 94 cm)

- 1 Opatrně umístěte přístroj čelní stranou dolů na měkký povrch, aby nedošlo k poškození obrazovky.

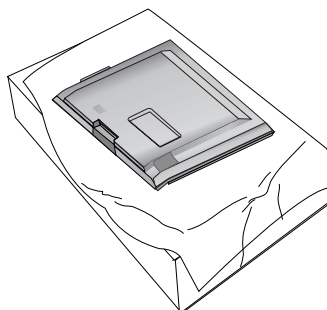

- 2 Podle obrázku připojte k přístroji podstavec.

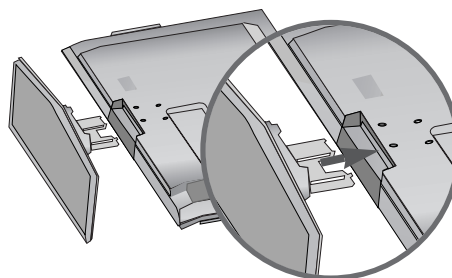

- 3 Bezpečně zašroubujte čtyři šrouby do otvorů na zadní straně přístroje.

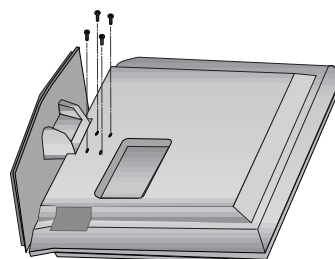

PŘIPOJENÍ TELEVIZORU KE STOLU (Pouze model 37LF7*)

Televizor musí být připojen ke stolu, aby nemohl být přetažen vpřed nebo vzad a způsobit zranění nebo poškození výrobku. Používejte pouze přiložený šroub.

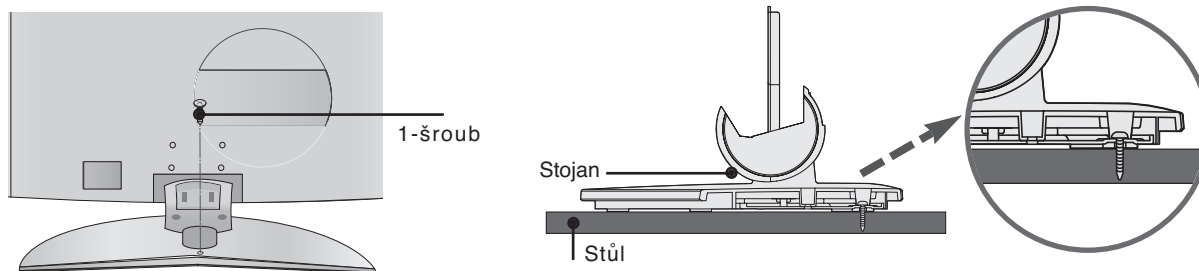

! VAROVÁNÍ

- Abyste předešli pádu televizoru, měl by televizor být pevně přimontován k podlaze nebo zdi podle pokynů pro instalaci. Naklánění, otřásání nebo houpání se strojem může způsobit úraz.

PŘIPEVNĚNÍ TELEVIZORU NA ZEĎ

- Tato funkce není dostupná u všech modelů.
- Umístěte televizor blízko ke zdi, aby nespadl, když na něj zatlačíte zepředu.
- Následující pokyny slouží k bezpečné montáži produktu na stěnu, aby nespadl, když za něj zatáhnete směrem dopředu. Zabrání pádu produktu a následnému poranění osob. Také zabráni poškození produktu způsobenému pádem. Nedovolte dětem, aby lezly po televizoru nebo aby se na něj věšely.

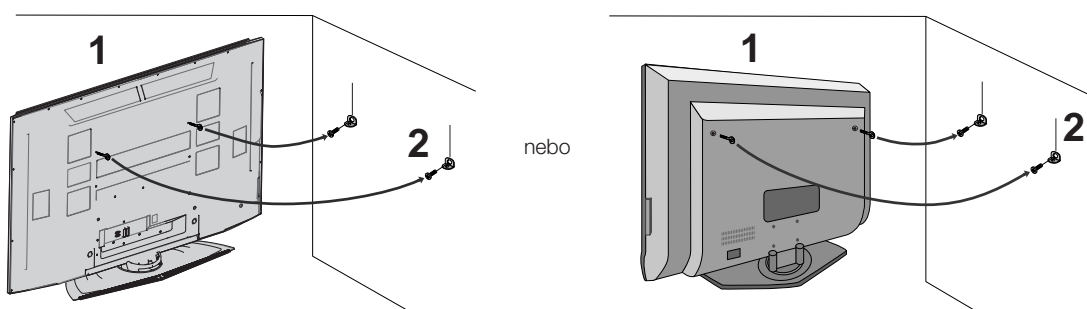

- 1 Pomocí šroubů s okem nebo stěnové konzoly a šroubů upevněte produkt ke stěně (viz obrázek). (Pokud má váš produkt před vložením šrouby v pozici šroubů s okem, vytáhněte je.)
* Bezpečně upevněte šrouby s okem nebo stěnové konzoly a šrouby v horních dírách.
- 2 Připevněte stěnové konzoly šrouby (nutno pořídit samostatně) ke stěně. Srovnejte výšku konzoly upevněné ke stěně.

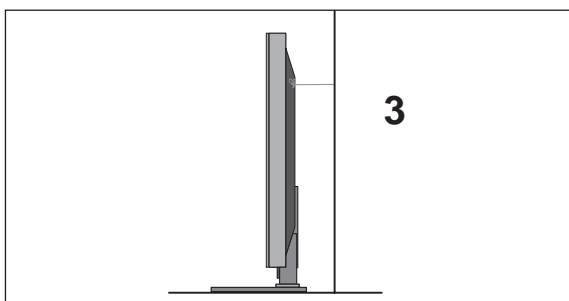

- 3 K zajištění produktu použijte pevný provaz (není součástí dodávky). Uvažte provaz tak, aby byl mezi stěnou a produktem ve vodorovné poloze.

! POZNÁMKA

- ▶ Při přemísťování produktu nejprve odvažte provaz.
- ▶ Použijte držák produktu nebo skříň, která je dostatečně velká a pevná pro velikost a hmotnost produktu.
- ▶ Aby bylo zajištěno bezpečné použití produktu, výška konzoly upevněné na stěně musí být stejná jako výška produktu.

ZADNÍ KRYT PRO USPOŘÁDÁNÍ VODIČŮ

Plazmové televizory

- 1 Přidržte DRŽÁK KABELŮ rukama a podle obrázku na něj zatlačte.

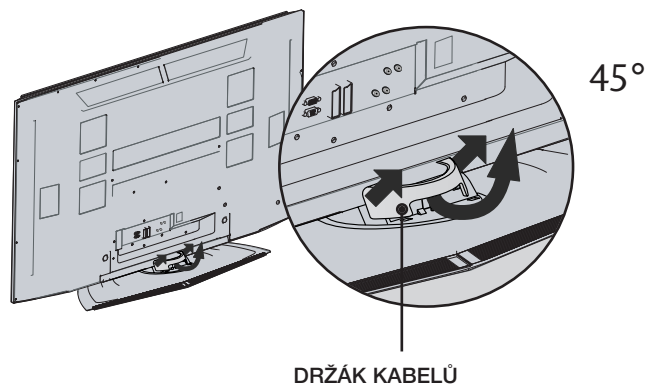

- 2 Připojte požadované kabely.

Chcete-li připojit další zařízení, podívejte se do části **Připojení externích zařízení**.

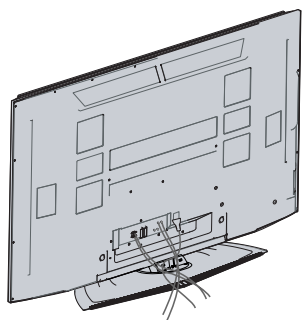

- 3 Znovu nainstalujte DRŽÁK KABELŮ podle obrázku.

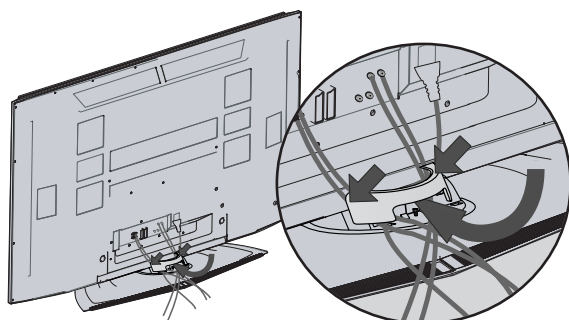

LCD televizory (s výjimkou 37/42LF7*)

1 Připojte požadované kabely.

Chcete-li připojit další zařízení, postupujte podle pokynů v části **Připojení externích zařízení**.

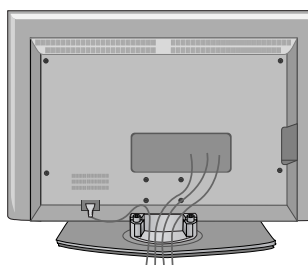

2 Nainstalujte **DRŽÁK KABELŮ** podle obrázku.

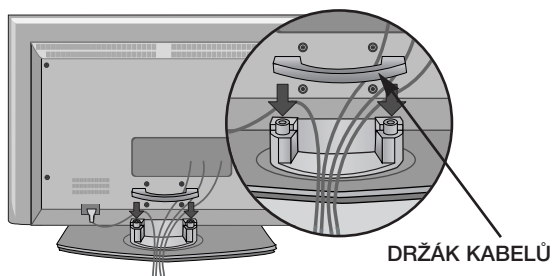

3 Kabely spojte pomocí dodávané sponky. (Tato funkce není dostupná u všech modelů.)

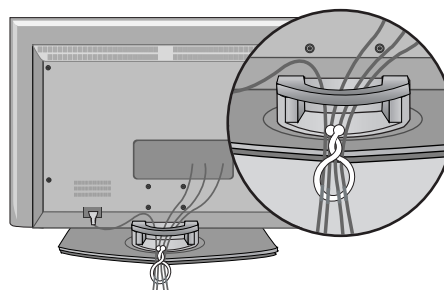

SEJMUTÍ DRŽÁKU KABELŮ

Uchopte **DRŽÁK KABELU** oběma rukama a zatáhněte jej dozadu.

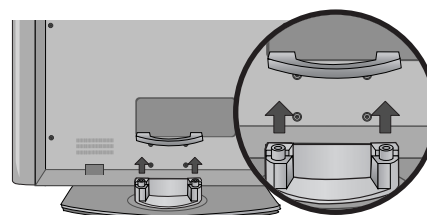

! POZNÁMKA

- Při přenášení produkt nedržte za **DRŽÁK KABELU**. Pokud by vám produkt spadl na zem, mohlo by dojít k jeho poškození nebo ke zranění.

LCD televizory (pouze 37/42LF7*)

1 Připojte požadované kabely.

Chcete-li připojit další zařízení, postupujte podle pokynů v části **Připojení externích zařízení**.

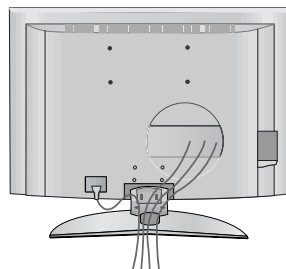

2 Nainstalujte DRŽÁK KABELŮ podle obrázku. (Vložte ho zatlačením smyček na obou stranách držáku.)

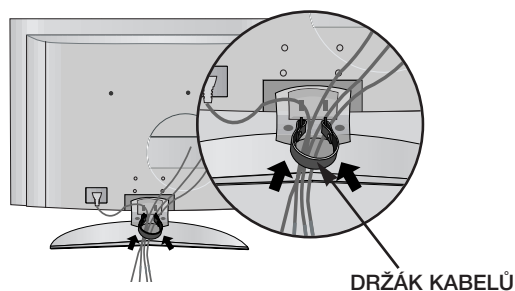

3 Kabely spojte pomocí dodávané sponky. (Tato funkce není dostupná u všech modelů.)

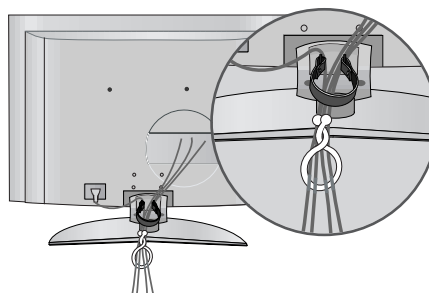

SEJMUTÍ DRŽÁKU KABELŮ

Uchopte **DRŽÁK KABELŮ** oběma rukama a zatáhněte jej dozadu.
(Vytáhněte ho a držte smyčky na obou stranách držáku.)

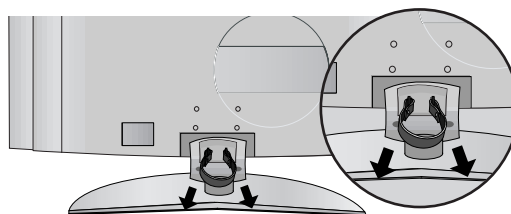

! POZNÁMKA

- Při přenášení produkt nedržte za **DRŽÁK KABELU**. Pokud by vám produkt spadl na zem, mohlo by dojít k jeho poškození nebo ke zranění.

- Příklad lze umístit různým způsobem, například na zeď nebo na rovnou plochu.
- Příklad je určený k vodorovnému umístění.

ZEMNĚNÍ

Abyste zabránili riziku zásahu elektrickým proudem, zkontrolujte, že jste připojili uzemňovací kabel. Pokud tento způsob není možný, požádejte kvalifikovaného elektrikáře, aby vám nainstaloval elektrický jistič. Nepokoušejte se přístroj uzemnit připojením k telefonním drátům, drátům osvětlení nebo plynovému potrubí.

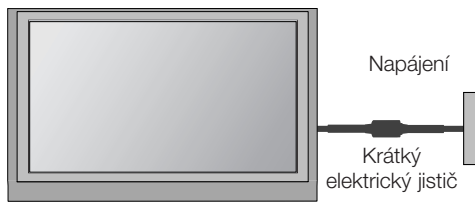

Instalace s podstavcem na stole

Aby bylo zajištěno řádné větrání, na bočních stranách a na zadní straně musí být alespoň 10 cm volného prostoru.

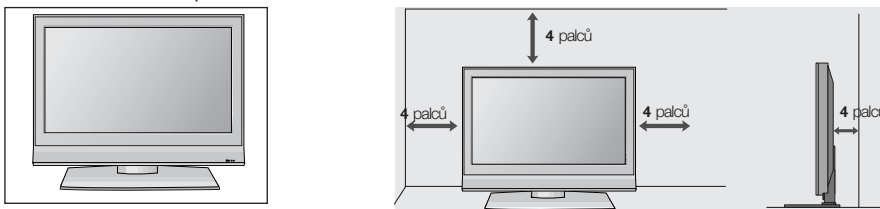

Když nepoužíváte stolní stojan (pouze 60PF9*)

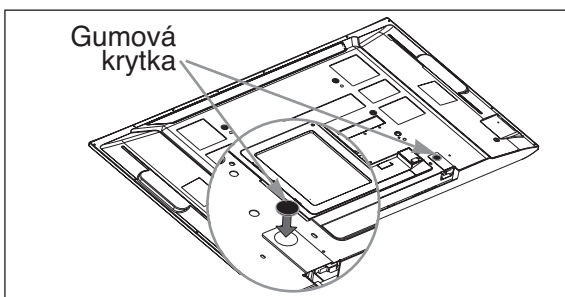

Když stolní stojan nepoužíváte, použijte dodané gumové krytky, abyste ochránili sestavu stojanu (viz obrázek).

Montáž na zeď: Horizontální instalace

Aby bylo zajištěno řádné větrání, na bočních stranách a na zadní straně musí být alespoň 10 cm volného prostoru. Podrobné pokyny k instalaci získáte u svého prodejce (viz příručka k instalaci a nastavení volitelného naklápěcího držáku na zeď).

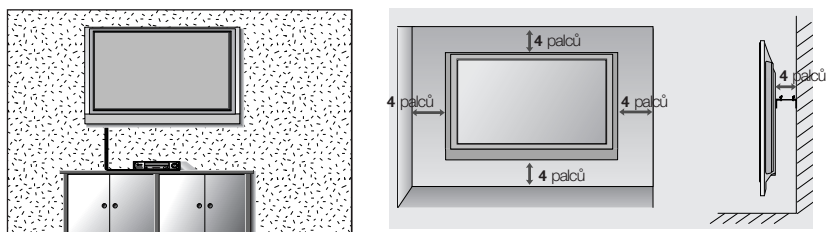

Když chcete nasadit ochranný kryt stolního stojanu (pouze Plazmové televizory)

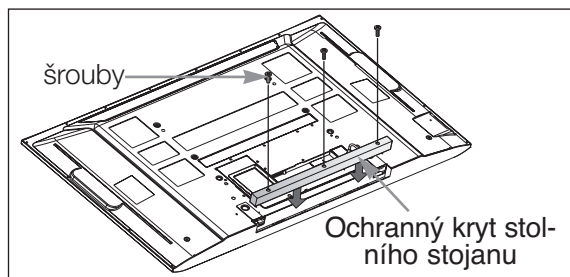

Abyste ochránili sestavu stolního stojanu před vniknutím cizích předmětů, pomocí dodaných šroubů připevněte ke stojanu ochranný kryt, tak jako na obrázku.

PŘÍPRAVA

- Chcete-li zabránit poškození zařízení, nikdy nezapojte kabel do sítě, dokud nepřipojíte celé zařízení.

PŘIPOJENÍ ANTÉNY

- Optimální kvality obrazu dosáhnete úpravou zaměření antény.
- Kabel antény a převaděč nejsou součástí dodávky.

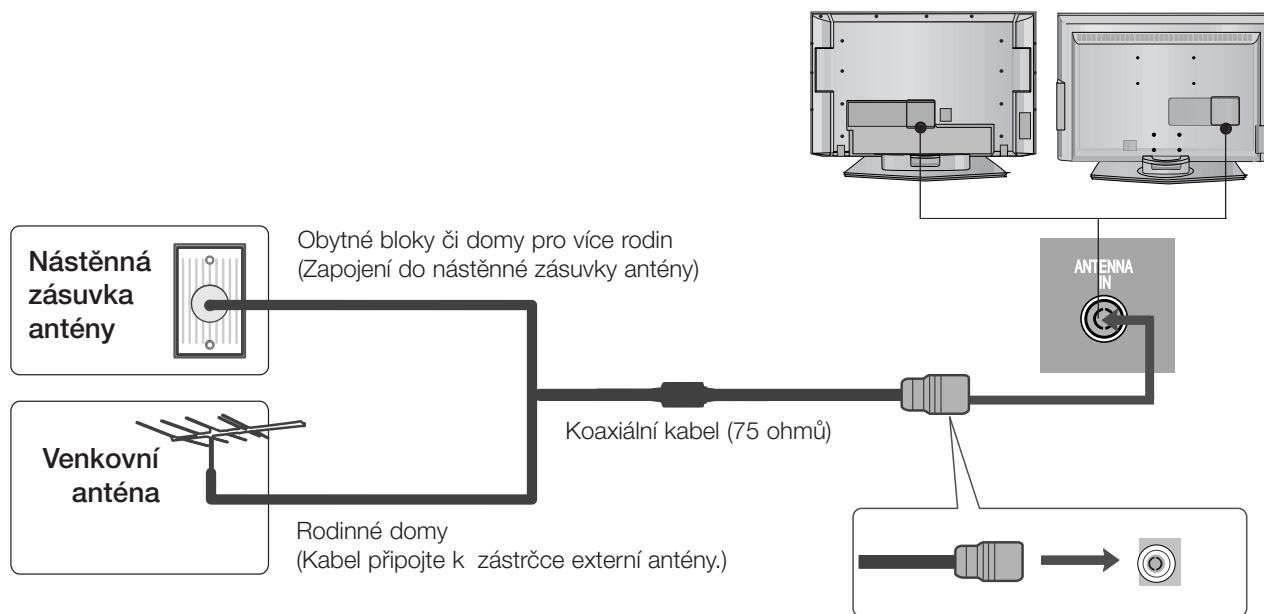

- Při připojování antény dávejte pozor, aby nedošlo k ohnutí bronzového kabelu.
- 5V napájení antény pracuje pouze v digitálním režimu. (viz str. 45)

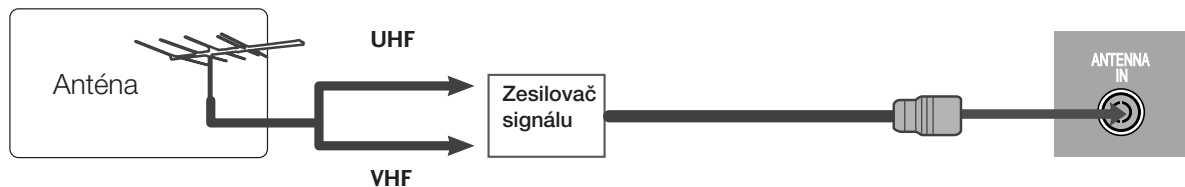

- V oblastech se slabým signálem vyšší kvalitu obrazu získáte připojením zesilovače signálu k anténě (viz obrázek vpravo).
- Pokud je nutno signál připojit ke dvěma televizorům, použijte rozdělovač anténního signálu.

NASTAVENÍ EXTERNÍCH ZAŘÍZENÍ

- Chcete-li zabránit poškození zařízení, nikdy nezapojíte kabel do sítě, dokud nepřipojíte celé zařízení.
- V části NASTAVENÍ EXTERNÍCH ZAŘÍZENÍ jsou použity převážně obrázky pro modely LCD TV.

NASTAVENÍ PŘIJÍMAČE HD

- Tento přístroj dokáže přijímat digitální bezdrátový a kabelový signál bez externího zařízení. Pokud získáváte televizní signál z externího digitálního zařízení, podívejte se na obrázek níže.

Připojení pomocí komponentního kabelu

- 1 Propojte výstupy videa (Y, Pb, Pr) přehrávače DVD s konektory **COMPONENT IN VIDEO** typu jack na televizoru.
- 2 Propojte audiovýstupy přehrávače DVD se vstupními konektory **COMPONENT IN AUDIO** typu jack na televizoru.
- 3 Zapněte digitální zařízení set top box. (Informace o zařízení set-top box najdete v příručce k tomuto zařízení.)
- 4 Pomocí tlačítka **INPUT** na dálkovém ovladači vyberte zdroj vstupu **COMPONENT** (KOMPONENTNÍ).

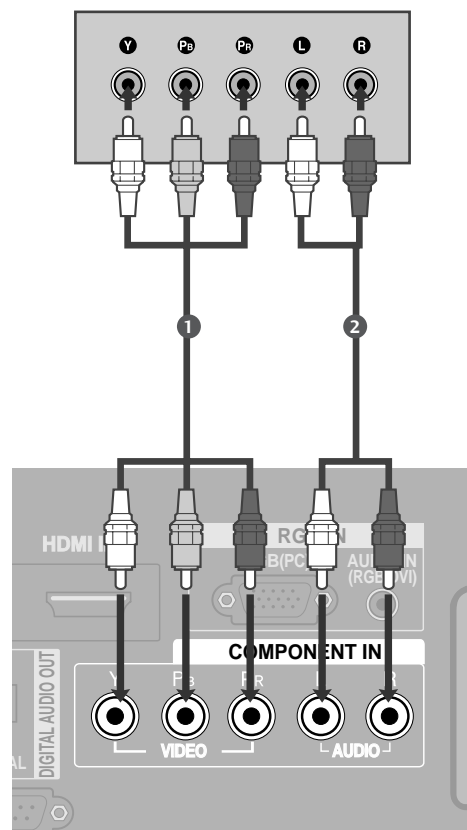

Signál	Komponentní	HDMI1/2	HDMI3 (pouze 37/42LF7*, 42LY99)
480i/576i	Ano	Ne	Ne
480p/576p	Ano	Ano	Ano
720p/1080i	Ano	Ano	Ano
1080p	Ano (pouze 60 Hz)	Ano (24Hz/50Hz/60Hz)	Ano (24Hz/50Hz/60Hz)

NASTAVENÍ EXTERNÍCH ZAŘÍZENÍ

Připojení pomocí kabelu HDMI

s výjimkou 37/42LF7*, 42LY99

- 1 Propojte výstup HDMI digitálního zařízení set-top boxu s konektorem **HDMI/DVI IN 1** nebo **HDMI IN 2** typu jack na televizoru.
- 2 Zapněte digitální zařízení set top box. (Informace o zařízení set-top box najdete v příručce k tomuto zařízení.)
- 3 Pomocí tlačítka **INPUT (Vstup)** na dálkovém ovladači vyberte zdroj vstupu **HDMI1** nebo **HDMI2**.

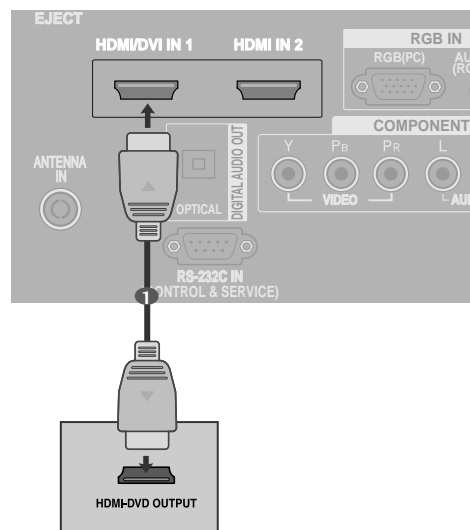

pouze 37/42LF7*, 42LY99

- 1 Propojte výstup HDMI digitálního zařízení set-top boxu s konektorem **HDMI/DVI IN 1**, **HDMI IN 2** nebo **HDMI IN 3** typu jack na televizoru.
- 2 Zapněte digitální zařízení set top box. (Informace o zařízení set-top box najdete v příručce k tomuto zařízení.)
- 3 Pomocí tlačítka **INPUT (Vstup)** na dálkovém ovladači vyberte zdroj vstupu **HDMI1**, **HDMI2** nebo **HDMI3**.

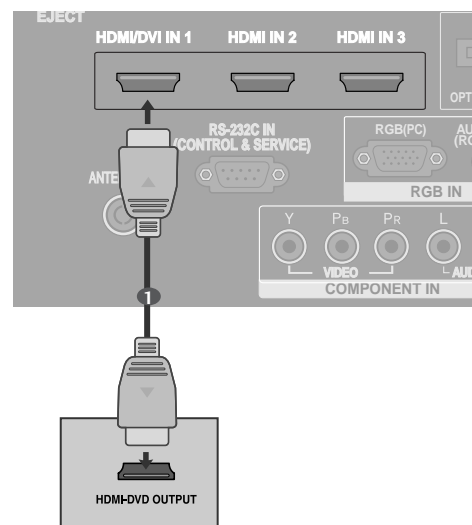

Propojení pomocí kabelu HDMI/DVI

s výjimkou 37/42LF7*, 42LY99

- 1 Propojte výstup HDMI digitálního zařízení set-top boxu s konektorem **HDMI/DVI IN 1** typu jack na televizoru.
- 2 Propojte audio výstupy kabelového přijímače s **AUDIO IN (RGB/DVI)** typu jack na televizoru.
- 3 Zapněte digitální kabelový přijímač. (Informace o digitálním kabelovém přijímači najdete v příručce k tomuto zařízení.)
- 4 Pomocí tlačítka **INPUT (Vstup)** na dálkovém ovladači vyberte zdroj vstupu **HDMI1**.

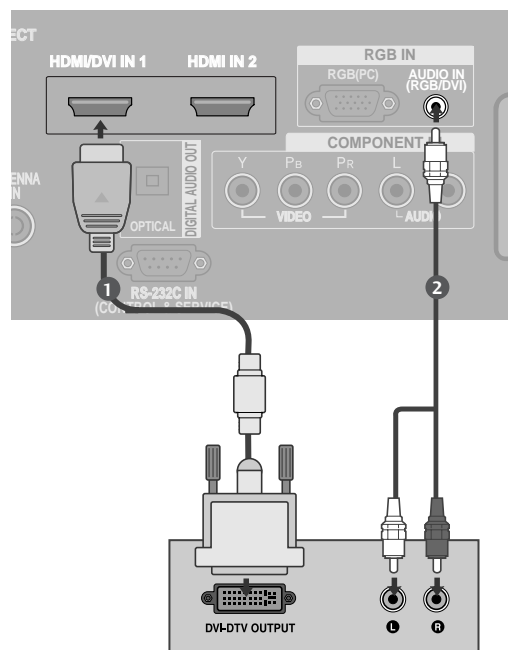

pouze 37/42LF7*, 42LY99

- 1 Propojte výstup HDMI digitálního zařízení set-top boxu s konektorem **HDMI/DVI IN 1** typu jack na televizoru.
- 2 Propojte audio výstupy kabelového přijímače s **AUDIO IN (RGB/DVI)** typu jack na televizoru.
- 3 Zapněte digitální kabelový přijímač. (Informace o digitálním kabelovém přijímači najdete v příručce k tomuto zařízení.)
- 4 Pomocí tlačítka **INPUT (Vstup)** na dálkovém ovladači vyberte zdroj vstupu **HDMI1**.

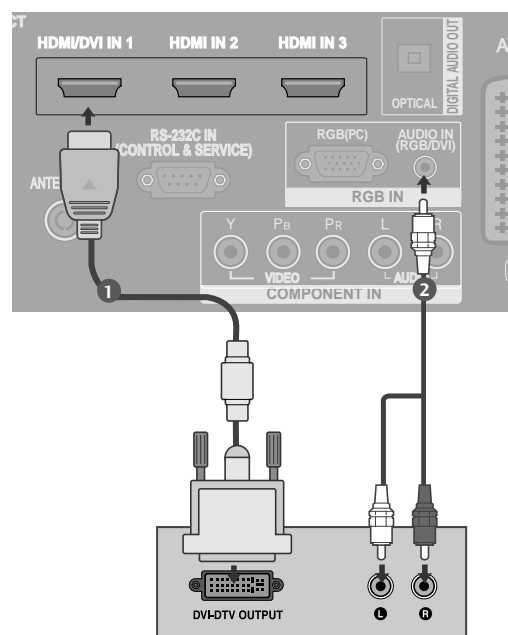

NASTAVENÍ EXTERNÍCH ZAŘÍZENÍ

Nastavení přehrávače DVD

Připojení pomocí komponentního kabelu

- 1 Propojte výstupy videa (Y, P_B, P_R) přehrávače DVD s konektory **COMPONENT IN VIDEO** typu jack na televizoru.
- 2 Propojte audiovýstupy přehrávače DVD se vstupními konektory **COMPONENT IN AUDIO** typu jack na televizoru.
- 3 Zapněte přehrávač DVD a vložte disk DVD.
- 4 Pomocí tlačítka **INPUT** na dálkovém ovladači vyberte zdroj vstupu **COMPONENT** (KOMPONENTNÍ).
- 5 Pokyny k používání přehrávače DVD naleznete v příručce k danému zařízení.

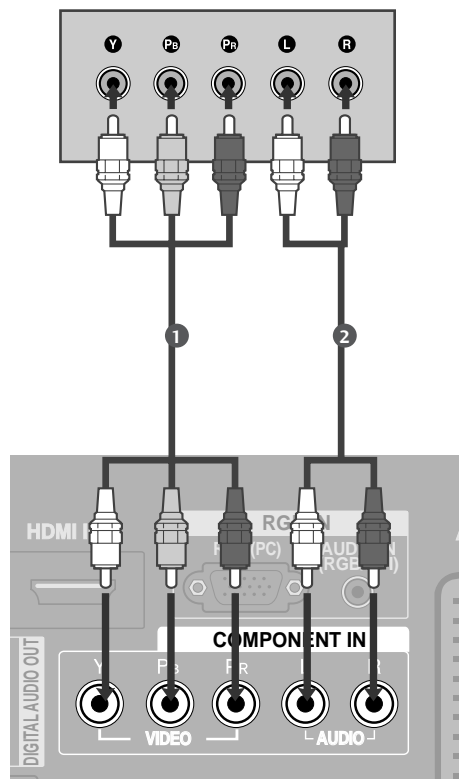

Komponentní vstupy

Chcete-li získat lepší kvalitu obrazu, zapojte přehrávač DVD do komponentních vstupů, jak je znázorněno na obrázku níže.

Komponentní konektory na televizoru	Y	P _B	P _R
Videovýstupy na přehrávači DVD	Y	P _B	P _R
	Y	B-Y	R-Y
	Y	C _b	C _r
	Y	P _b	P _r

Připojení pomocí kabelu scart

- 1 Propojte zásuvku scart přehrávače DVD se zásuvkou scart **AV1** na televizoru.
- 2 Zapněte přehrávač DVD a vložte disk DVD.
- 3 Pomocí tlačítka **INPUT** na dálkovém ovladači vyberte zdroj vstupu **AV1**.
Pokud je zapojena zásuvka scart **AV2**, vyberte zdroj vstupu **AV2**.
- 4 Pokyny k používání přehrávače DVD naleznete v příručce k danému zařízení.

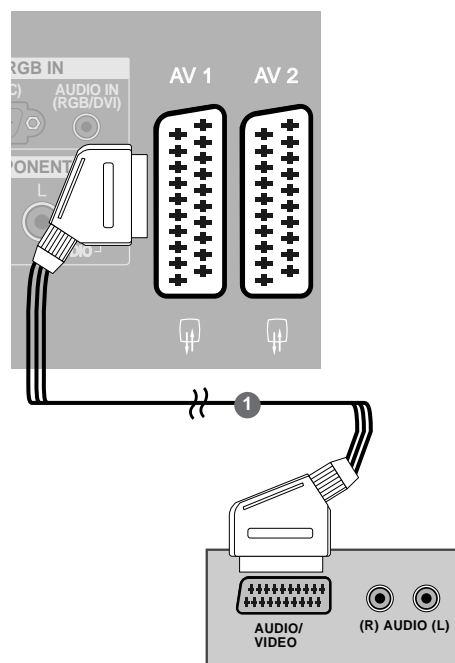

! POZNÁMKA

- ▶ Pokud chcete použít kabel Euro Scart, musíte použít stíněný kabel Euro Scart.

Připojení pomocí kabelu S-Video

- 1 Propojte výstup S-VIDEO na přehrávači DVD se vstupem **S-Video** na televizoru.
- 2 Propojte audio výstupy na přehrávači DVD se vstupními konektory **AUDIO** typu jack na televizoru.
- 3 Zapněte přehrávač DVD a vložte disk DVD.
- 4 Pomocí tlačítka **INPUT (Vstup)** na dálkovém ovladači vyberte zdroj vstupu **AV3**.
- 5 Pokyny k používání přehrávače DVD naleznete v příručce k danému zařízení.

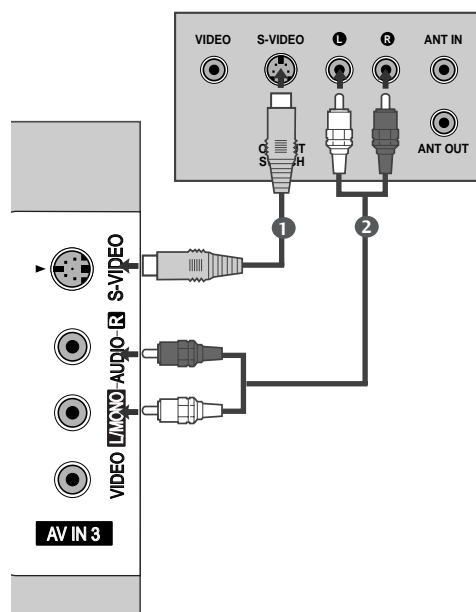

NASTAVENÍ EXTERNÍCH ZAŘÍZENÍ

Připojení pomocí kabelu HDMI

s výjimkou 37/42LF7*, 42LY99

- 1 Propojte výstup HDMI přehrávače DVD s konek torem **HDMI/DVI IN 1** nebo **HDMI IN 2** typu jack na televizoru.
- 2 Pomocí tlačítka **INPUT (Vstup)** na dálkovém ovladači vyberte zdroj vstupu **HDMI1** nebo **HDMI2**.
- 3 Pokyny k používání přehrávače DVD naleznete v příručce k danému zařízení.

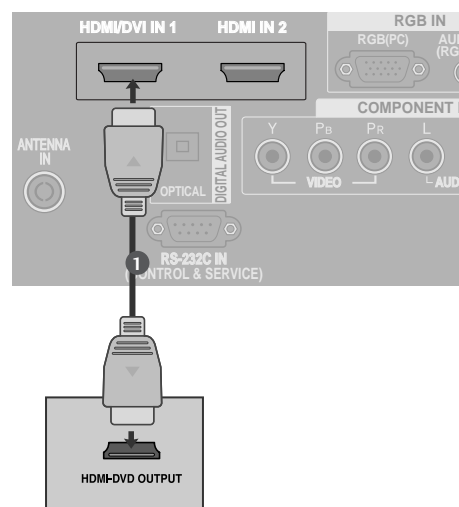

pouze 37/42LF7*, 42LY99

- 1 Propojte výstup HDMI přehrávače DVD s konek torem **HDMI/DVI IN 1**, **HDMI IN 2** nebo **HDMI IN 3** typu jack na televizoru.
- 2 Pomocí tlačítka **INPUT (Vstup)** na dálkovém ovladači vyberte zdroj vstupu **HDMI1**, **HDMI2** nebo **HDMI3**.
- 3 Pokyny k používání přehrávače DVD naleznete v příručce k danému zařízení.

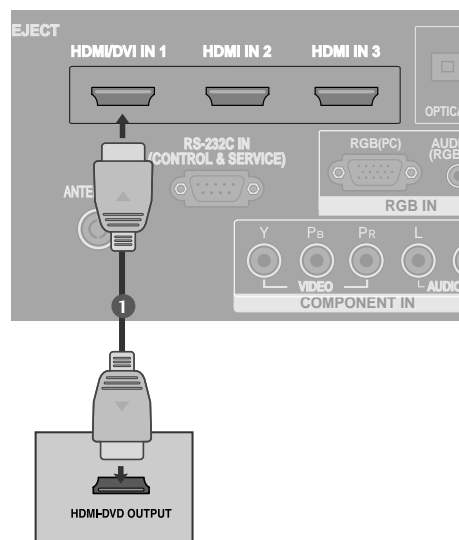

! POZNÁMKA

- ▶ Pomocí kabelu HDMI může televizor současně přijímat video a audio signál.
- ▶ Pokud přehrávač DVD nepodporuje funkci Auto HDMI, bude potřeba nastavit výstupní rozlišení přiměřeně k jeho parametrům.

VLOŽENÍ MODULU CI

(Tato funkce není dostupná ve všech zemích.)

- Pro zobrazení šifrovaných (placených) vysílání v režimu digitální televize.

- 1 Podle obrázku vložte modul CI do zásuvky adaptéru PCMCIA (Personal Computer Memory Card International Association) v televizoru.

Další informace najdete na str. 48.

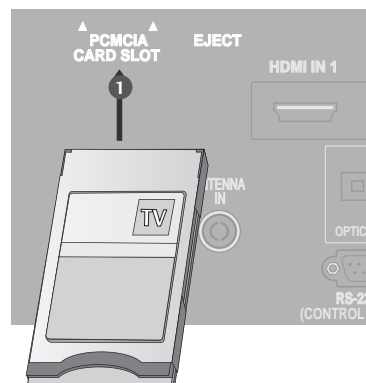

Nastavení videorekordéru

- Aby nedošlo k rušení obrazu, ponechte mezi videorekordérem a televizorem dostatečnou vzdálenost.
- Například pozastavený obraz videopřehrávače. Trvalý obraz může po stranách obrazovky zůstat zobrazen při použití formátu obrazu 4:3.

Připojení pomocí kabelu antény

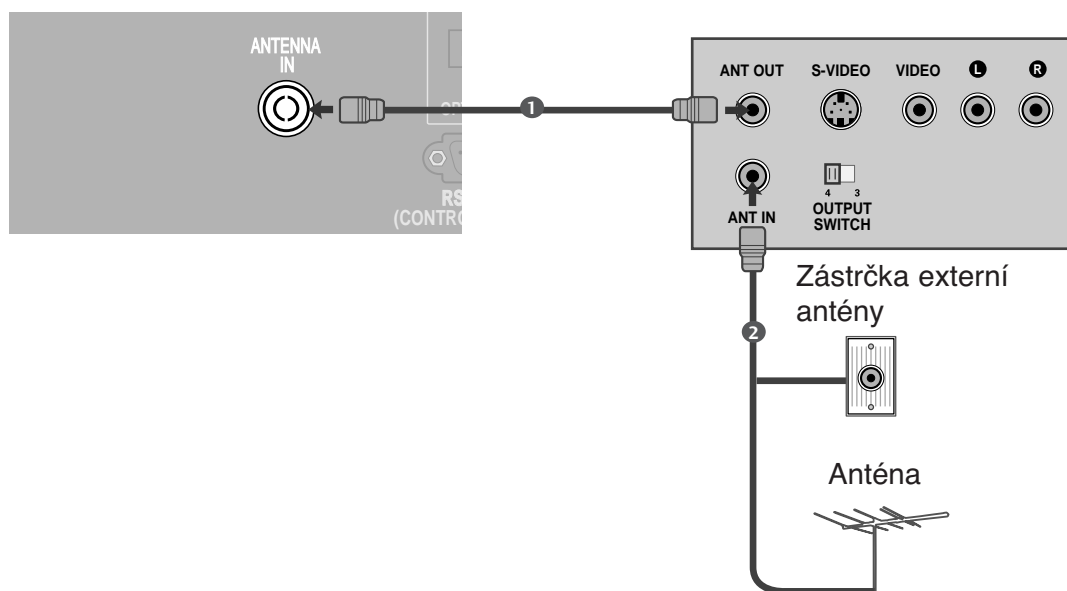

- 1 Propojte zásuvku **ANT OUT** (Výstup antény) na videorekordéru se zásuvkou **ANTENNA IN** na televizoru.
- 2 Zapojte kabel antény do zásuvky **ANT IN** (Vstup antény) videorekordéru.
- 3 Stiskněte tlačítko **PLAY** (Přehrát) na videorekordéru a naladte příslušný program pro přehrávání signálu videorekordéru na televizoru.

NASTAVENÍ EXTERNÍCH ZAŘÍZENÍ

Připojení pomocí kabelu scart

- 1 Propojte zásuvku scart na videorekordéru se zásuvkou scart **AV1** na televizoru.
- 2 Vložte videokazetu do videorekordéru a stiskněte tlačítko **PLAY** (Přehrát) na videorekordéru. (Postupujte podle pokynů v příručce výrobce video rekordéru.)
- 3 Pomocí tlačítka **INPUT** na dálkovém ovladači vyberte zdroj vstupu **AV1**.
- 4 Pokud je zapojena zásuvka scart **AV2**, vyberte zdroj vstupu **AV2**.

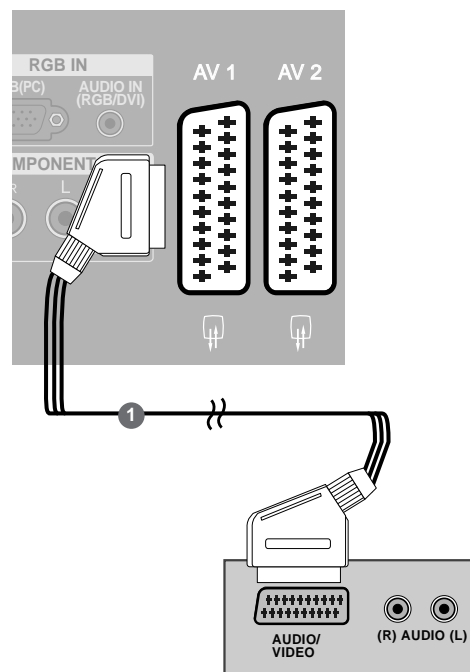

! POZNÁMKA

- Pokud chcete použít kabel Euro Scart, musíte použít stíněný kabel Euro Scart.

Připojení pomocí kabelu RCA

- 1 Propojte zdířky **AUDIO/VIDEO** typu jack na televizoru a videorekordéru. Konektory jsou barevně označeny. (obraz = žlutá, levý audiokanal = bílá a pravý audiokanal = červená)
- 2 Vložte videokazetu do videorekordéru a stiskněte tlačítko **PLAY** (Přehrát) na videorekordéru. (Postupujte podle pokynů v příručce k videorekordéru.)
- 3 Pomocí tlačítka **INPUT** (Vstup) na dálkovém ovladači vyberte zdroj vstupu **AV3**.

! POZNÁMKA

- Máte-li monofonní videorekordér, zapojte audiokabel z videorekordéru ke konektoru typu jack AUDIO L/MONO (Levý kanál/monofonní) na televizoru.

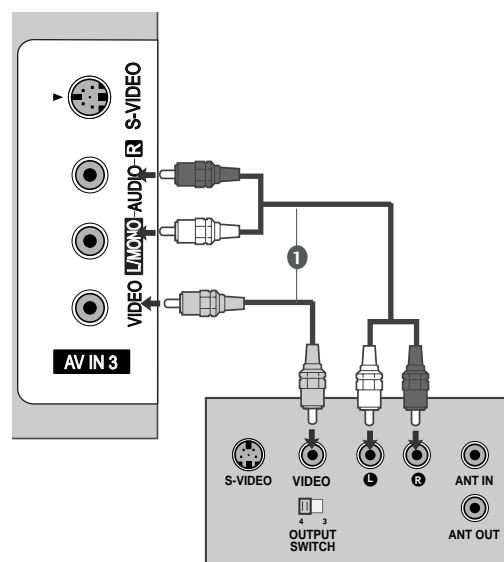

Připojení pomocí kabelu S-Video

- 1 Propojte výstup S-VIDEO na videorekordéru se vstupem **S-VIDEO** na televizoru. Ve srovnání s normálním vstupem Composite (kabel RCA) je kvalita obrazu lepší.
- 2 Propojte audio výstupy na videopřehrávači se vstupními konektory **AUDIO** typu jack na televizoru.
- 3 Vložte videokazetu do videorekordéru a stiskněte tlačítko **PLAY** (Přehrát) na videorekordéru. (Postupujte podle pokynů v příručce výrobce video rekordéru.)
- 4 Pomocí tlačítka **INPUT (Vstup)** na dálkovém ovladači vyberte zdroj vstupu **AV3**.

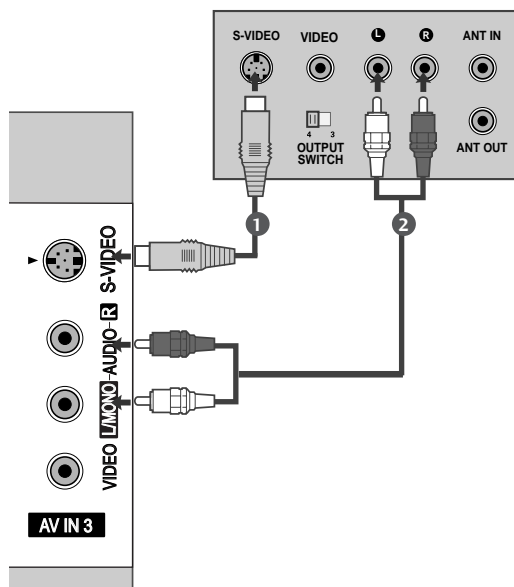

! POZNÁMKA

- ▶ Pokud jste současně zapojili zásuvky S-VIDEO a VIDEO do videorekordéru S-VHS, bude možné přijímat pouze signál S-VIDEO.

NASTAVENÍ DIGITÁLNÍHO ZVUKOVÉHO VÝSTUPU

Zvuk televize můžete odeslat do externího audiozařízení přes (optický) konektor digitálního zvukového výstupu.

- 1 Připojte jeden konec optického kabelu do konektoru optického výstupu digitálního zvuku u televizoru.
- 2 Druhý konec optického kabelu připojte k optickému vstupu digitálního zvuku ve zvukovém zařízení.
- 3 V menu AUDIO (Zvuk) nastavte možnost „TV Speaker option – Off“ (Reproduktor TV – Vypnuto). (▶str.78). Přečtěte si návod k použití externího zvukového zařízení.

⚠ UPOZORNĚNÍ

- ▶ Do optického výstupního portu se nedívejte. Laserový paprsek by vám mohl poškodit zrak.

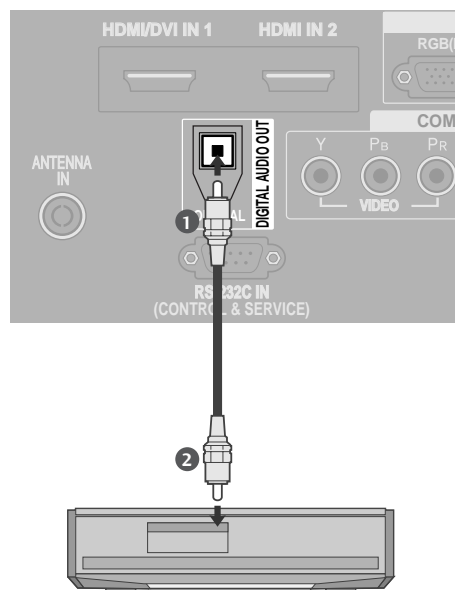

NASTAVENÍ EXTERNÍCH ZAŘÍZENÍ

NASTAVENÍ JINÝCH ZDROJŮ AV

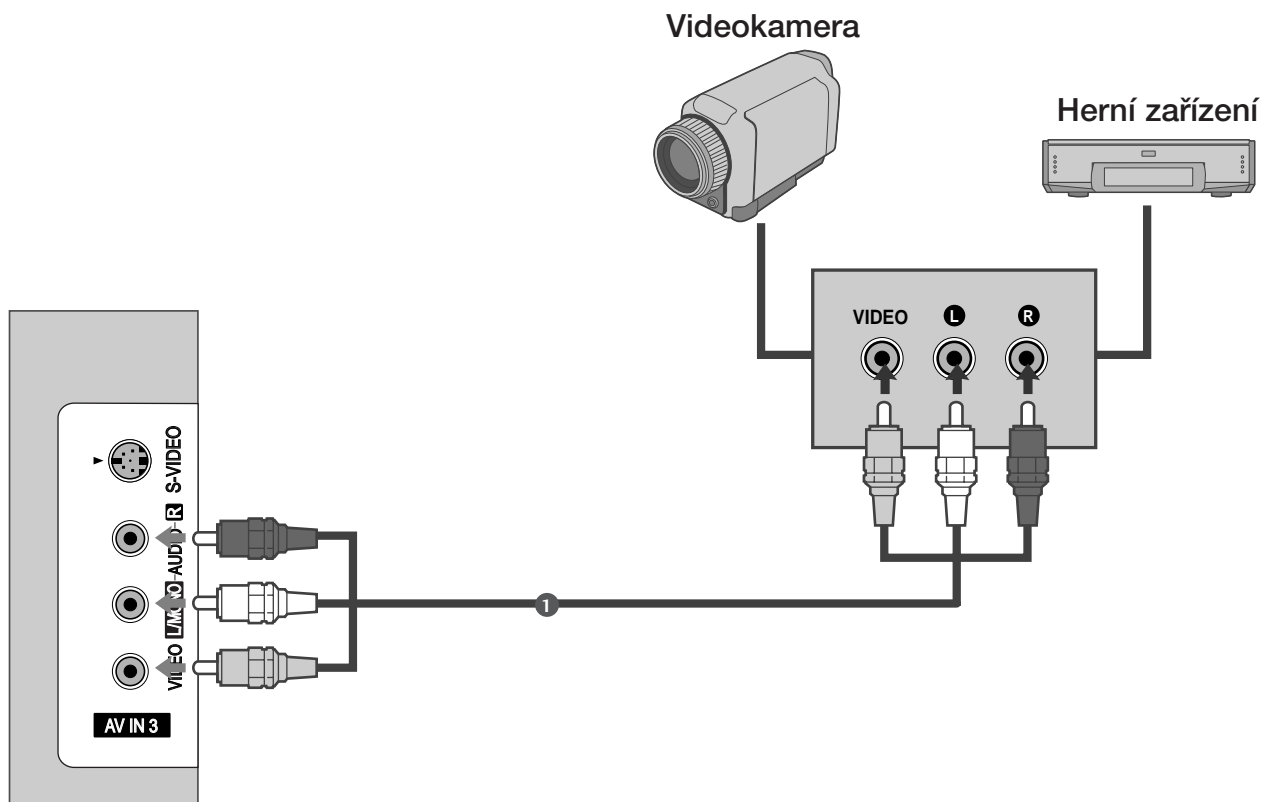

- 1 Propojte zdířky **AUDIO/VIDEO** typu jack na televizoru a videorekordéru. Konektory jsou barevně označeny. (obraz = žlutá, levý audiokanál = bílá a pravý audiokanál = červená)
- 2 Pomocí tlačítka **INPUT** (Vstup) na dálkovém ovladači vyberte zdroj vstupu **AV3**.
- 3 Spustte příslušné externí zařízení.
Pokyny naleznete v příručce k externímu zařízení.

Nastavení pro počítač

Přístroj podporuje technologii Plug and Play, osobní počítač se automaticky nastaví podle nastavení televize.

Připojení 15kolíkového kabelu D-sub

- 1 Propojte výstup RGB z osobního počítače se vstupním konektorem **RGB (PC)** typu jack na televizoru.
- 2 Propojte audio výstupy kabelového přijímače s **AUDIO IN (RGB/DVI)** typu jack na televizoru.
- 3 Zapněte počítač a televizor.
- 4 Pomocí tlačítka **INPUT (Vstup)** na dálkovém ovladači vyberte zdroj vstupu **RGB**.

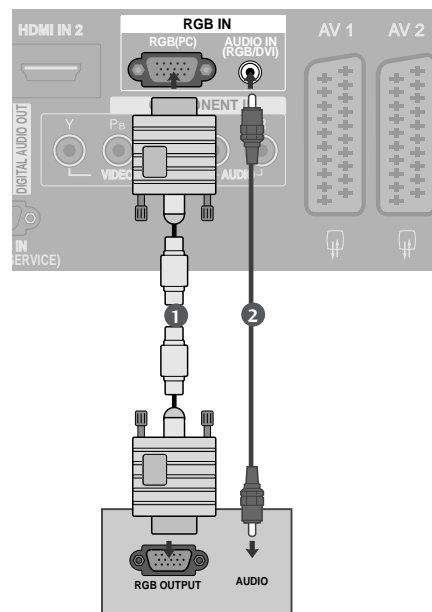

Propojení pomocí kabelu HDMI/DVI

- 1 Propojte výstup DVI počítače s konektorem **HDMI/DVI IN 1** typu jack na televizoru.
- 2 Propojte audio výstupy kabelového přijímače s **AUDIO IN (RGB/DVI)** typu jack na televizoru.
- 3 Zapněte digitální kabelový přijímač.
- 4 Pomocí tlačítka **INPUT (Vstup)** na dálkovém ovladači vyberte zdroj vstupu **HDMI1**.

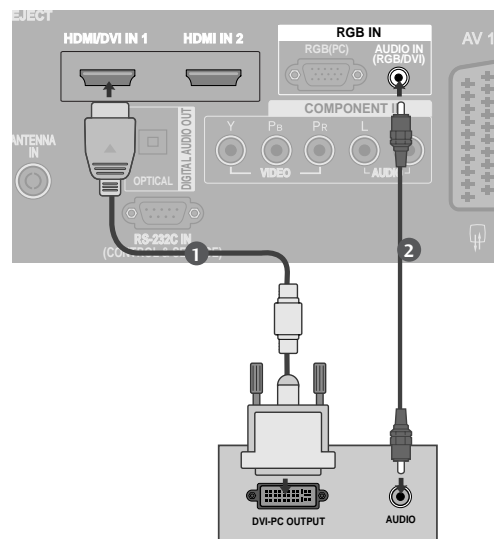

! POZNÁMKA

- ▶ Pokud má počítač výstup DVI, ale nemá výstup HDMI, zvukový signál se musí připojit samostatně.
- ▶ Pokud počítač nepodporuje funkci Auto DVI, bude potřeba nastavit výstupní rozlišení přiměřeně k jeho parametrům.

NASTAVENÍ EXTERNÍCH ZAŘÍZENÍ

! POZNÁMKA

- ▶ Pokud se chcete těšit ze živého obrazu a zvuku, připojte osobní počítač k přístroji.
- ▶ Nenechávejte na obrazovce po delší dobu stejný obraz. Tento obraz by se mohl na obrazovce natrvalo vypálit. Pokud je to možné, používejte spořič obrazovky.
- ▶ Připojte osobní počítač ke vstupu RGB (PC) nebo HDMI IN (nebo HDMI/DVI IN) na přístroji a změňte jeho výstupní rozlišení podle nastavení přístroje.
- ▶ Pokud používáte některá rozlišení, vertikální vzory, kontrast nebo jas, mohou se v režimu PC vyskytnout šumy obrazu. V takovém případě v režimu PC změňte rozlišení či obnovovací frekvenci, nebo v nabídce nastavte jas a kontrast tak, aby obraz byl čistý. Pokud nelze změnit obnovovací frekvenci grafické karty v osobním počítači, vyměňte ji nebo se poraďte s výrobcem.
- ▶ Vstup synchronizace je pro horizontální a vertikální frekvenci samostatný.
- ▶ Pro režim PC doporučujeme rozlišení 1920x1080 při 60 Hz, které poskytuje nejlepší kvalitu obrazu.
- ▶ Pokud chcete dosáhnout nejvyšší kvality obrazu, doporučujeme v režimu PC používat rozlišení 1024x768, 60Hz (pro modely Plazmové televizory).
- ▶ Připojte signálový kabel spojený s výstupem pro monitor osobního počítače ke vstupu RGB (PC) přístroje, nebo připojte signálový kabel spojený s výstupem HDMI počítače ke vstupu HDMI IN (nebo HDMI/DVI IN) v přístroji.
- ▶ Propojte audio kabel z osobního počítače se vstupními audio konektory typu jack na televizoru. (Audio kabely nejsou součástí balení přístroje.)
- ▶ Pokud používáte zvukovou kartu, nastavte podle přání zvuk počítače.
- ▶ Tento přístroj využívá řešení VESA Plug and Play. Poskytuje data EDID systému počítače PC pomocí protokolu DDC. Při práci s tímto přístrojem se počítač nastavuje automaticky.
- ▶ Protokol DDC je přednastaven pro režim RGB (analogové RGB), HDMI (digitální RGB).
- ▶ Je-li to třeba, nastavte funkci Plug and Play.
- ▶ Pokud grafická karta osobního počítače neposkytuje současně analogový i digitální výstup RGB, použijte pro zobrazení výstupu osobního počítače na přístroji pouze jeden ze vstupů RGB nebo HDMI IN (nebo HDMI/DVI IN).
- ▶ Pokud grafický adaptér počítače poskytuje analogový i digitální výstup RGB současně, nastavte přístroj na režim RGB nebo HDMI; (druhý režim bude přístrojem automaticky nastaven pro Plug and Play.)
- ▶ Pokud použijete redukční kabel HDMI na DVI, nemusí podle grafického adaptéru pracovat režim DOS.
- ▶ Pokud používáte příliš dlouhý kabel RGB-PC, mohou se na obrazovce objevit šumy. Doporučujeme používat kabel kratší než pět metrů. S takovým kabelem lze dosáhnout nejlepší kvality obrazu.

Podporované rozlišení displej

režim RGB[PC] / HDMI[PC]			režim HDMI[DTV]			
Rozlišení	Horizontální kmitočet (kHz)	Vertikální kmitočet (Hz)	Rozlišení	Horizontální kmitočet (kHz)	Vertikální kmitočet (Hz)	
720x400	31,468	70,08				
640x480	31,469	59,94	640x480	31,469	59,94	
	37,500	75,00				
800x600	37,879	60,31	720x480	31,47	59,94	
	46,875	75,00				
832x624	49,725	74,55	720x576	31,25	50,00	
1024x768	48,363	60,00	1280x720	37,50	50,00	
	56,476	70,00				
	60,023	75,03				
1280x768	47,693	59,99	1920x1080i	33,72	59,94	
1360x768	47,649	59,94				
1366x768	47,649	59,94	1920x1080p	28,125	50,00	
1280x1024	63,595	60,00				
1400x1050	65,160	60,00	1920x1080p	27,00	24,00	
1600x1200	74,077	60,00				
1920x1080	66,647	59,99				
				56,25	50,00	
				67,433	59,94	
				67,500	60,00	

 : Pouze režim HDMI[PC]

! POZNÁMKA

- ▶ V režimu RGB[PC] / HDMI[PC] a rozlišení 1600x1200, 1920x1080 se používá funkce Reduced Blanking Timing (Omezené časování zhasínání).
- ▶ 60PF9* nepodporuje v režimu RGB[PC] hodnoty 800x600, 75.00Hz.

NASTAVENÍ EXTERNÍCH ZAŘÍZENÍ

Nastavení obrazovky pro režim počítače

Auto configure (Automatické nastavení) (pouze v režimu RGB [PC])

Automaticky upravuje pozici obrazu a minimalizuje třepání obrazu. Ačkoli obraz stále není správný, monitor nyní funguje správně ale vyžaduje další nastavení.

Auto configure (Aut. nastavení)

Tato funkce automaticky upravuje pozici obrazu, frekvenci a fázi. (Po dobu provádění automatické konfigurace může být obraz nestabilní.)

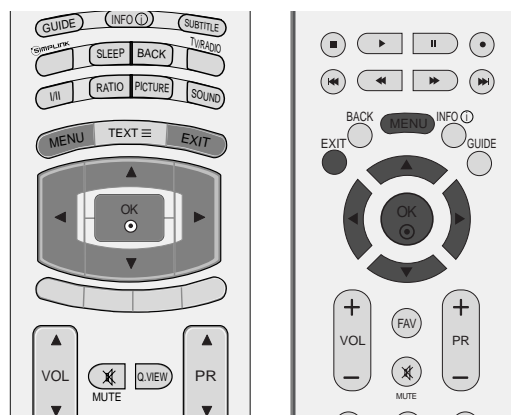

1 Stiskněte tlačítko **MENU** a pomocí tlačítek **▲** nebo **▼** vyberte nabídku **OBRAZOVKA**.

2 Stiskněte tlačítko **▶** a pomocí tlačítek **▲** nebo **▼** vyberte možnost **Aut. nastavení**.

3 Stisknutím tlačítka **▶** funkci **Aut. nastavení** spustíte.

- Po dokončení automatického nastavení se na obrazovce zobrazí hlášení **OK**.
- Pokud pozice obrazu není správná, spusťte automatické nastavení znovu.
- Pokud obraz po automatickém nastavení v režimu RGB (PC) ještě potřebuje upravit, zkuste manuální konfiguraci.

4 Stiskněte tlačítko **EXIT** a vraťte se k normálnímu sledování TV.

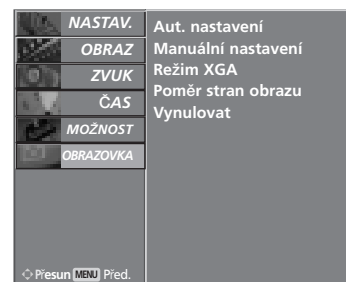

1

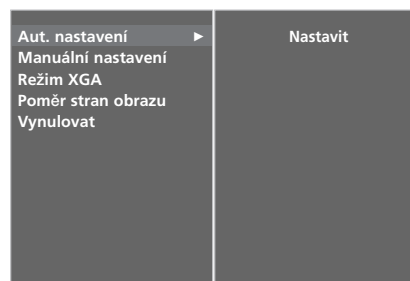

2 3

Nastavení hodnot Phase (Fáze), Clock (Kmitočet), Position (Pozice)

Pokud není obraz po provedení automatického nastavení jasný a zvláště pokud se zobrazované znaky stále chvějí, upravte fázi obrazu ručně.

Tato funkce není dostupná v režimu 1:1 Pixel.

K opravě velikosti obrazu nastavte **Taktování**.

Tato funkce pracuje v následujících režimech: **RGB[PC]**.

Taktování Tato funkce slouží k minimalizaci svislých pruhů na pozadí obrazu. Velikost obrazu ve vodorovném směru se změní také.

Fáze Tato funkce umožňuje odstranit veškeré vodorovné rušení a vyčistit nebo zaostřit znaky v obrazu.

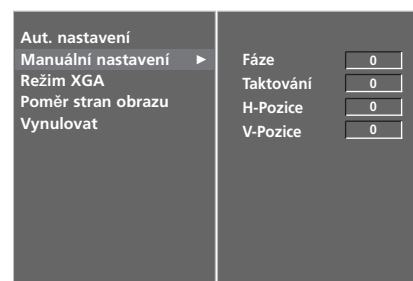
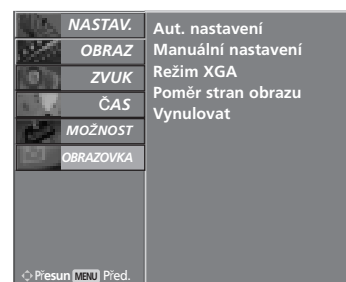
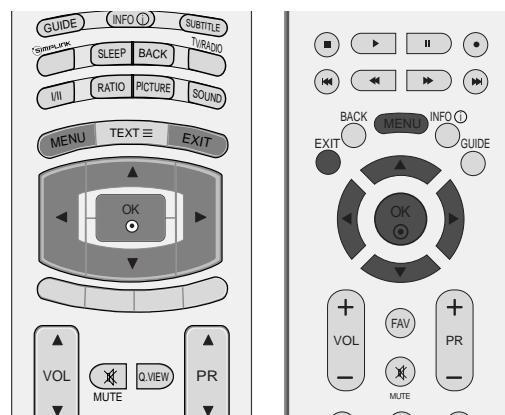

2 3

- 1 Stiskněte tlačítko **MENU** a pomocí tlačítek **▲** nebo **▼** vyberte nabídku **OBRAZOVKA**.
- 2 Stiskněte tlačítko **▶** a potom pomocí tlačítka **▲** nebo **▼** vyberte možnost **Manuální nastavení**.
- 3 Stiskněte tlačítko **▶** a pomocí tlačítek **▲** nebo **▼** vyberte položku **Fáze**, **Taktování**, **H-Pozice** nebo **V-Pozice**.
- 4 Stiskněte tlačítko **◀** nebo **▶** proveďte požadovaná nastavení v každé vedlejší nabídce.
- 5 Stiskněte tlačítko **EXIT** a vrátíte se k normálnímu sledování TV.

NASTAVENÍ EXTERNÍCH ZAŘÍZENÍ

Výběr širokého režimu XGA

Abyste viděli normální obraz, srovnajte rozlišení režimu RGB s režimem XGA.

Tato funkce pracuje v následujícím režimu: -Režim RGB[PC]

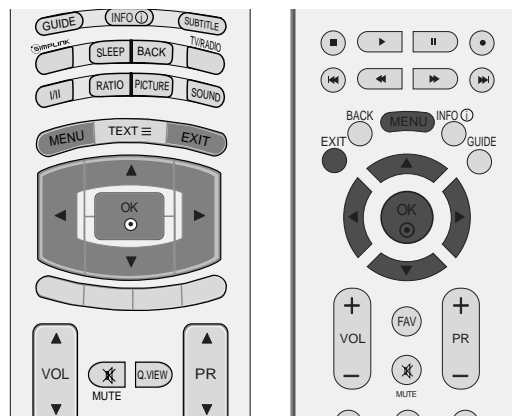

- 1 Stiskněte tlačítko **MENU** a pomocí tlačítek **▲** nebo **▼** vyberte nabídku **OBRAZOVKA**.
- 2 Stiskněte tlačítko **▶** a pomocí tlačítek **▲** nebo **▼** vyberte režim **Režim XGA**.
- 3 Stiskněte tlačítko **▶** a pomocí tlačítek **▲** nebo **▼** a vyberte požadované rozlišení režimu XGA.
- 4 Stiskněte tlačítko **EXIT** a vrátíte se k normálnímu sledování TV.

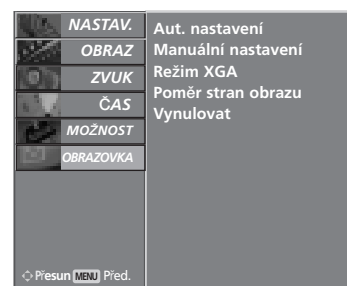

Initializing (Inicializace – obnovení výchozího nastavení)

Tato funkce pracuje v aktuálním režimu.
Spustit nastavenou hodnotu

U televizorů s LCD obrazovkou nelze používat metodu ISM a úsporný režim.

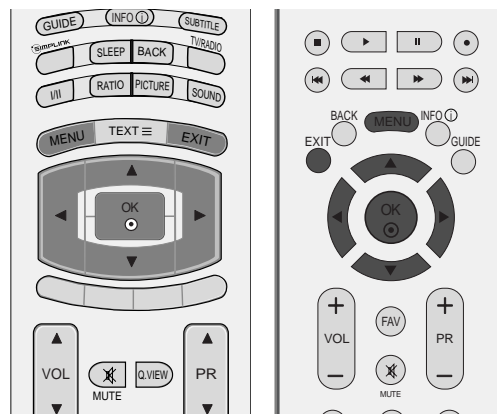

1 Stiskněte tlačítko **MENU** a pomocí tlačítek ▲ nebo ▼ vyberte nabídku **MOŽNOST**.

2 Stiskněte tlačítko ► a pomocí tlačítek ▲ nebo ▼ vyberte možnost **Výchozí režim**.

3 Stiskněte tlačítko ► a potom tlačítko ▲ nebo ▼, abyste vybrali položku **Obnovit výchozí**.

4 Stiskněte tlačítko **OK**.

System zobrazí zprávu **“Zadáte-li heslo, všechna uživatelská nastavení budou odstraněna.”** (Při zadání hesla bude vynulováno uživatelské nastavení).

5 Pomocí ČÍSELNÝCH tlačítek zadejte 4místné heslo.



1



2

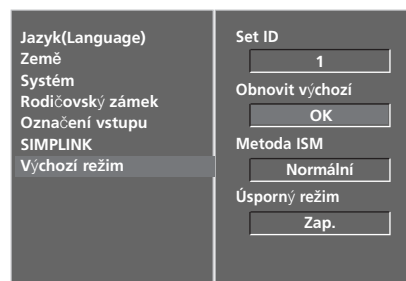

3 4

SLEDOVÁNÍ TELEVIZE / VÝBĚR PROGRAMŮ

Funkce dálkového ovladače (pouze 37/42/47/52LY9*, 50/60PF9*)

Při používání dálkového ovladače zamiřte na okénko příjmu paprsků z dálkového ovladače na předním panelu obrazovky.



- D/A** Vybere analogový nebo digitální režim. Přepne přístroj z pohotovostního režimu do stavu Zapnuto.
- POWER** Tímto tlačítkem přepnete monitor z pohotovostního stavu a dalším stisknutím jej vypnete do pohotovostního stavu.
- INPUT** Režim externího vstupu se pravidelně přepíná.
- MODE** Slouží k výběru provozních režimů dálkového ovladače.
- GUIDE (PRŮVODCE)** Zobrazí program pořadů.
- INFO ⓘ** Zobrazí aktuální informace o obrazovce.
- SUBTITLE (TITULKY)** V digitálním režimu vyvolá preferované titulky.
- Tlačítko THUMBSTICK (Nahoru/Dolů/Doleva)** Umožňuje ovládat nabídky OSD a provést uživatelské nastavení televizoru.
- OK** potvrzuje vaši volbu, nebo zobrazí aktuální režim.
- BAREVNÁ TLACÍTKA** Slouží k ovládání teletextu (jen modely s TELETEXT-TEM) nebo k programování skladeb.
- VOLUME + / -** Upraví hlasitost.
- MUTE** Zapne a vypne zvuk.
- Q.VIEW** Zapne naposledy sledovaný program.
- Programme + / -** Vybere program.
- Číselná tlačítka** Vybere program.
0-9 Volba číselných položek nabídky.
- LIST** Zobrazí tabulku předvoleb.
- FAV** Zobrazí zvolený oblíbený program.
- TLAČÍTKA VCR/DVD** Ovládá některé videorekordéry (kasetové) nebo přehrávače DVD, pokud bylo již stisknuto tlačítko pro režim DVD nebo VCR. Připojená AV zařízení můžete ovládat tlačítky ▲ nebo ▼ nebo ◀ nebo ▶, OK a tlačítky pro přehrávání, zastavení, pauzu, rychlé převíjení vpřed a vzad a vynechání kapitoly. (Tlačítko ● takové funkce neposkytuje)

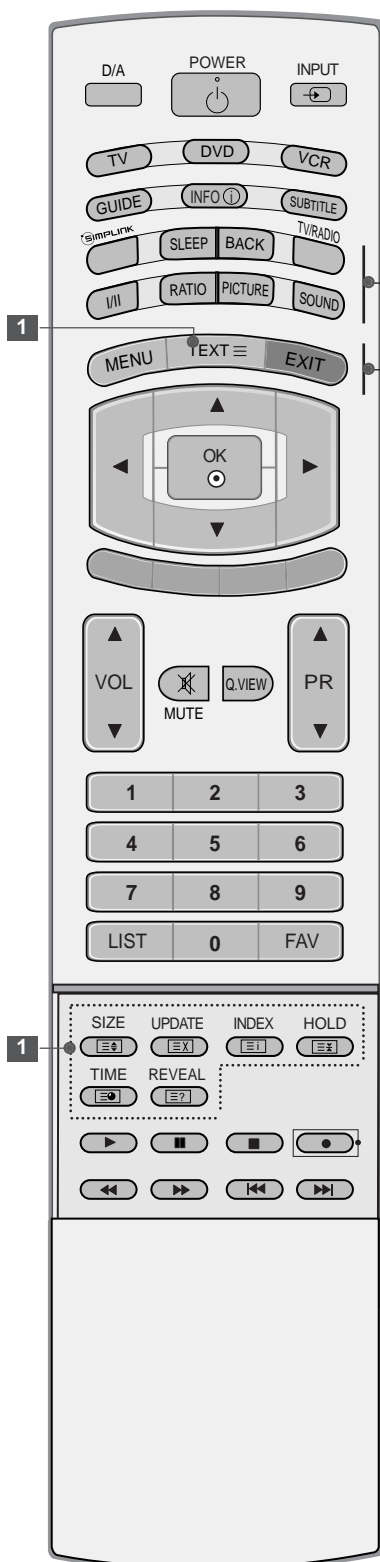

SIMPLINK Zobrazí seznam AV zařízení připojených k televizi. Přepnutím tohoto tlačítka zobrazíte na obrazovce nabídku Simplink.

SLEEP Nastaví časovač automatického vypnutí.

BACK (ZPĚT) Umožňuje uživateli vrátit se o jeden krok zpět v interaktivní aplikaci, elektronickém průvodci pořady nebo ve funkci vyžadující interakci s uživatelem.

TV/RADIO V digitálním režimu vybere rozhlasovou nebo televizní stanici.

I/II Nastaví zvukový výstup.

RATIO(POMĚR) vyberte požadovaný formát obrazu.

OBRAZ Změní tvární nastavení obrazu podle podmínek v místnosti.

ZVUK Výběr zvuku odpovídajícího sledovanému programu.

MENU Vybere nabídku.

1 Tlačítka TELETEXT Slouží k ovládání teletextu. Více informací najdete v části **Teletext**.

EXIT Zruší veškerá menu zobrazená na obrazovce a zvolí návrat ke sledování televizního vysílání z jakéhokoliv menu.

Instalace baterií

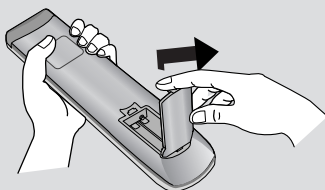

- Otevřete prostor baterií, který se nachází v zadní části dálkového ovladače a do prostoru baterií vložte se správnou polaritou.
- Použijte dvě baterie 1,5 V typu AA. Nepoužívejte současně použité baterie s novými.

SLEDOVÁNÍ TELEVIZE / VÝBĚR PROGRAMŮ

Funkce dálkového ovladače (pouze 37/42/47/52LF6*, 37/42LF7*)

Při používání dálkového ovladače zamířte na okénko příjmu paprsků z dálkového ovladače na předním panelu obrazovky.

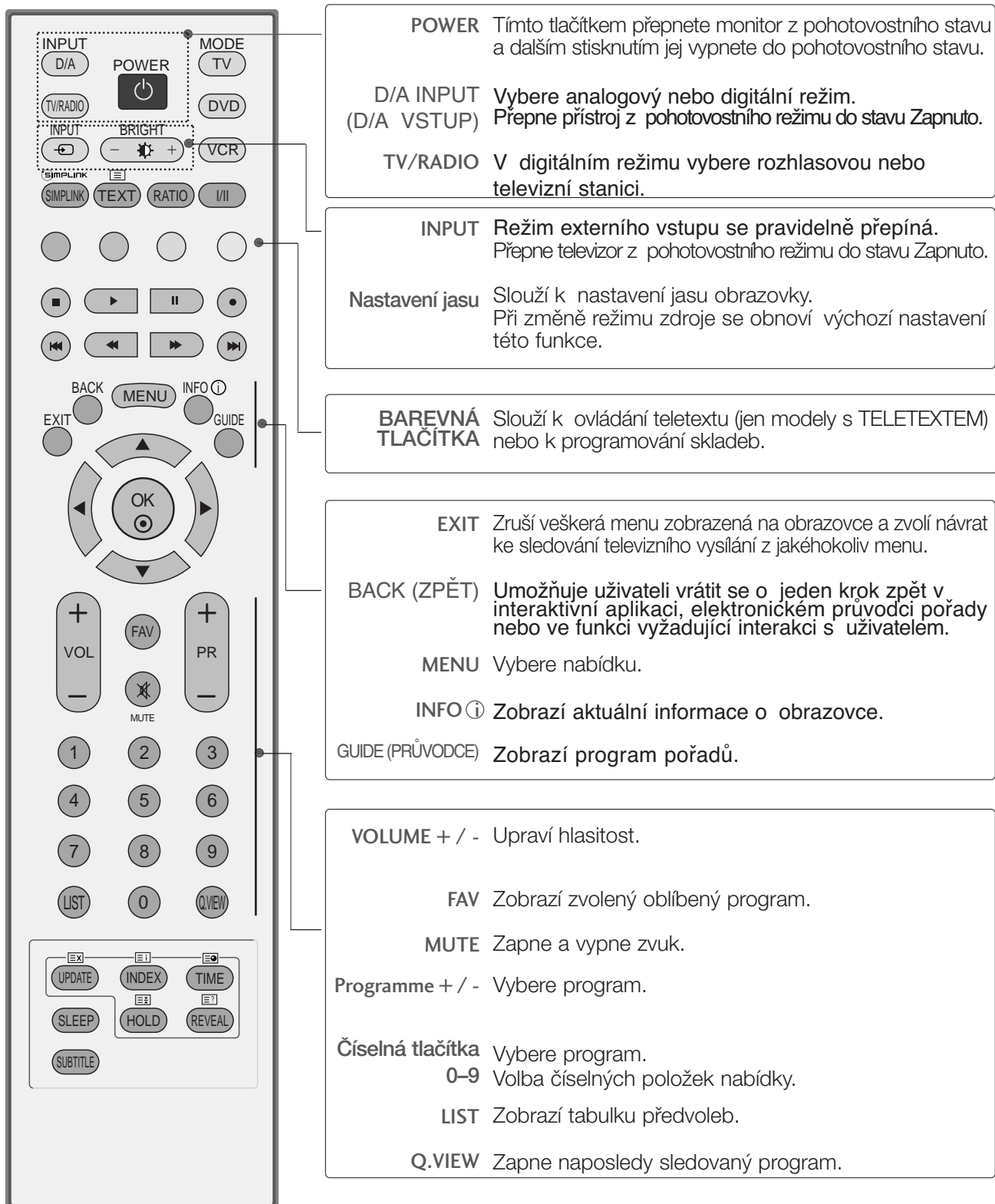

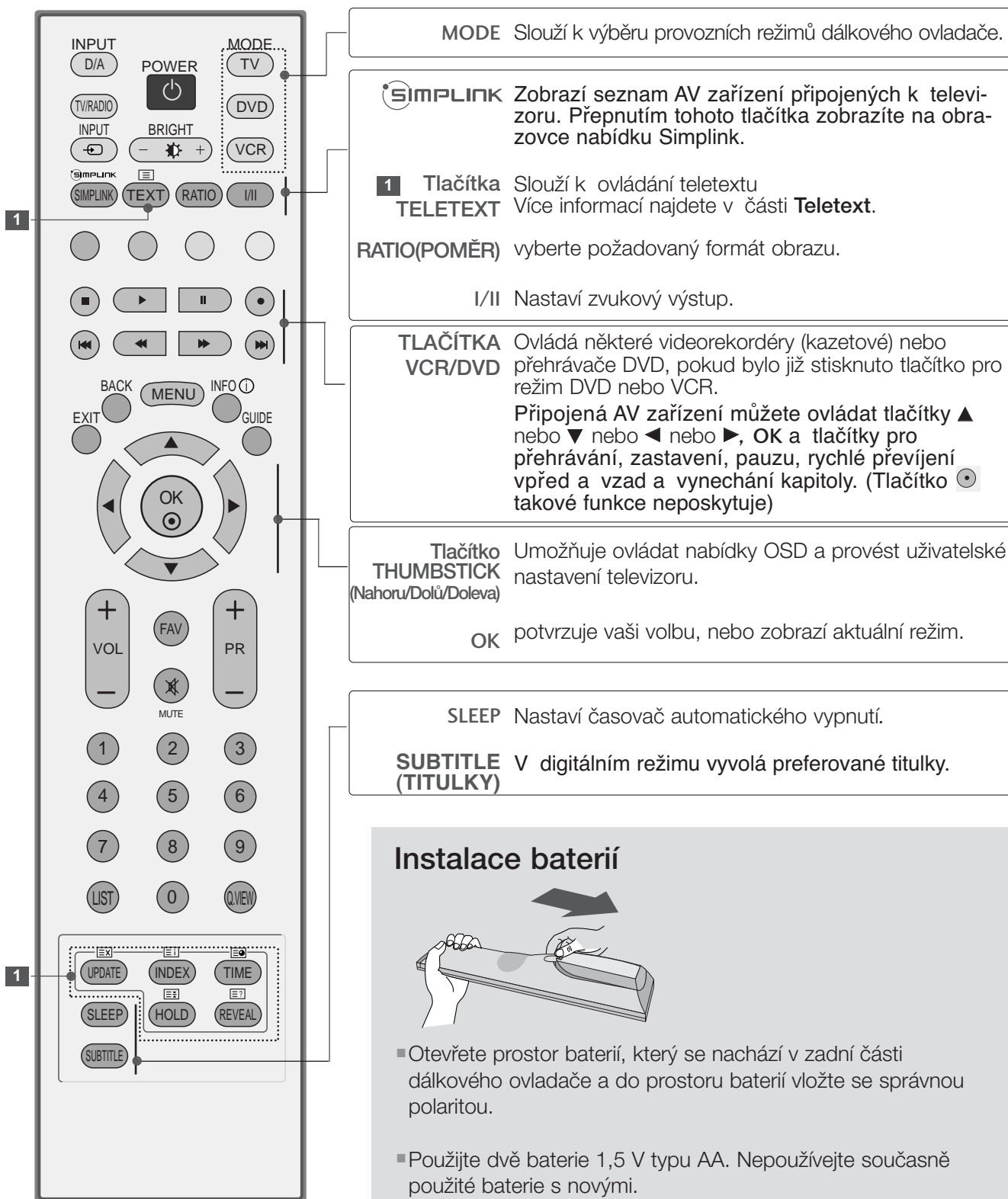

SLEDOVÁNÍ TELEVIZE / VÝBĚR PROGRAMŮ

ZAPÍNÁNÍ TELEVIZORU

- Vlastnosti televizoru lze využívat po jeho zapnutí.

- 1 Nejdříve správně zapojte napájecí kabel.
Televizor se přepne do pohotovostního režimu.
- 2 V pohotovostním režimu lze televizor zapnout stisknutím tlačítek ϕ / I, INPUT nebo PR \blacktriangle nebo \blacktriangledown na přístroji nebo pomocí tlačítek POWER, INPUT, D/A, PR \blacktriangle nebo \blacktriangledown (nebo PR + nebo -) a číslly 0 - 9 na dálkovém ovladači.

Inicializace nastavení

Pokud je po zapnutí přístroje na obrazovce zobrazena nabídka OSD (On Screen Display) jako na obrázku, můžete nastavit možnosti Language (Jazyk), Country (Země), Time Zone (Časové pásmo), Auto programme tuning (Automatické ladění programů).

POZNÁMKA:

- a. Pokud nestisknete žádné tlačítko, nabídka automaticky zmizí po přibližně 40 sekundách.
- b. Stisknutím tlačítka BACK (Zpět) se vrátíte z aktuální nabídky OSD do předchozí.

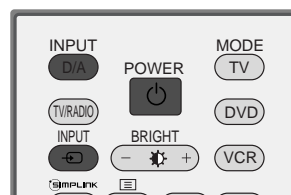
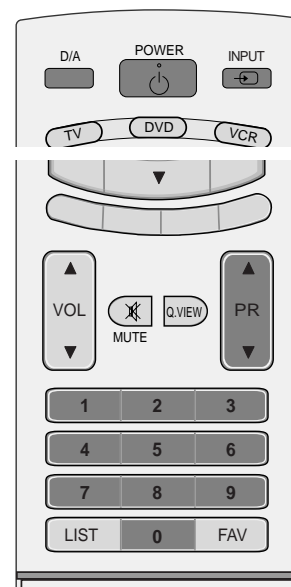

VOLBA PROGRAMU

- 1 Číslo programu vyberete stisknutím tlačítka **PR ▲** nebo **▼** (nebo **PR +** nebo **-**) nebo číselného tlačítka.

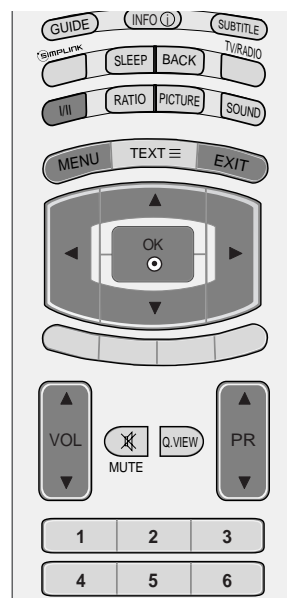

NASTAVENÍ HLASITOSTI

- 1 Hlasitost upravte pomocí tlačítka **VOL ▲** nebo **▼** (nebo **VOL +** nebo **-**)(Hlasitost).

Chcete vypnout zvuk, stiskněte tlačítko **MUTE** (Vypnout zvuk).

Zvuk obnovíte stisknutím tlačítka **MUTE** (Vypnout zvuk), **VOL ▲** nebo **▼** (nebo **VOL +** nebo **-**) (Hlasitost) nebo **I/II**.



SLEDOVÁNÍ TELEVIZE / VÝBĚR PROGRAMŮ

VÝBĚR NABÍDEK OSD A JEJICH NASTAVENÍ

Nabídka OSD (On Screen Display) se může mírně lišit od obrázků v této příručce.

- 1 Stisknutím tlačítka **MENU** a tlačítka ▲ nebo ▼ vyberte libovolnou nabídku.
- 2 Stiskněte tlačítko ► a potom tlačítka ▲ nebo ▼ vyberte položku nabídky.
- 3 Tlačítka ◀ nebo ▶ změníte nastavení položky ve vedlejší nabídce nebo v rozbalovací nabídce. Stisknutím tlačítka **OK** nebo **MENU** (Nabídka) se můžete přesunout do nabídky vyšší úrovně.



*: Tato funkce není dostupná ve všech zemích.

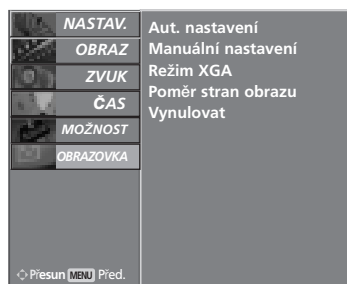

! POZNÁMKA

- ▶ V modelech LCD nelze používat možnosti **ISM Method** (Metoda ISM) a **Low power** (Úspora energie).
- ▶ V analogovém režimu nejsou zobrazeny možnosti **5V Antenna Power** (Napájení antény), **CI Information** (Informace CI), **Software Update** (aktualizace softwaru) a **Diagnostics** (Diagnostika).

Automatické ladění programů (V DIGITÁLNÍM REŽIMU)

Slouží k automatickému hledání a uložení všech programů.

Při zahájení automatického hledání programů v digitálním režimu budou všechny doposud uložené informace odstraněny.

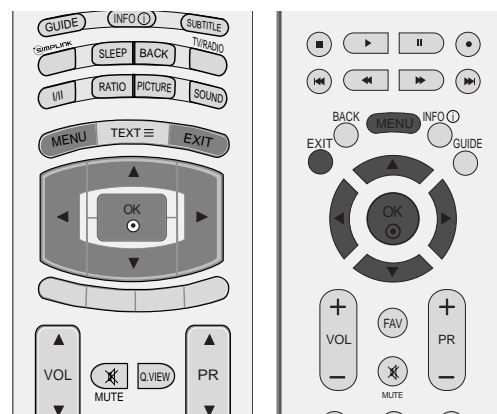

1 Stisknutím tlačítka **MENU** a tlačítky **▲** nebo **▼** vyberte nabídku **NASTAV..**

2 Stiskněte tlačítko **▶**. Tlačítka **▲** nebo **▼** vyberte položku **Automatické ladění**.

3 Stisknutím tlačítka **▶** zahajete automatické ladění.
Pomocí ČÍSELNÝCH tlačítek zadejte 4místné heslo pro režim **Lock System 'On'** (Zámek systému zamknut).

Přístroj zobrazí zprávu "**All service information will be updated. Continue?**" (Všechny servisní informace budou aktualizovány. Pokračovat?).

Chcete-li pokračovat v automatickém ladění, zvolte pomocí tlačítka **◀** nebo **▶** možnost **ANO**. Poté stiskněte tlačítko **OK**. V opačném případě stiskněte tlačítko **NE**.

Chcete-li automatické ladění zastavit, stiskněte tlačítko **MENU** (NABÍDKA).

4 Stiskněte tlačítko **EXIT** a vraťte se k normálnímu sledování TV.

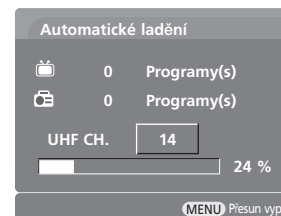
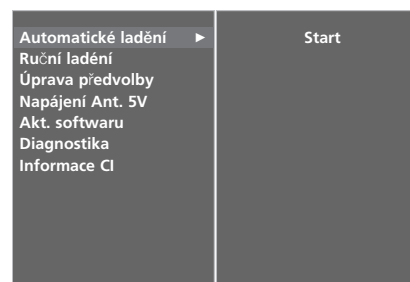

SLEDOVÁNÍ TELEVIZE / VÝBĚR PROGRAMŮ

Ruční ladění programů (V DIGITÁLNÍM REŽIMU)

Ruční ladění umožňuje přidat program do seznamu ručně.

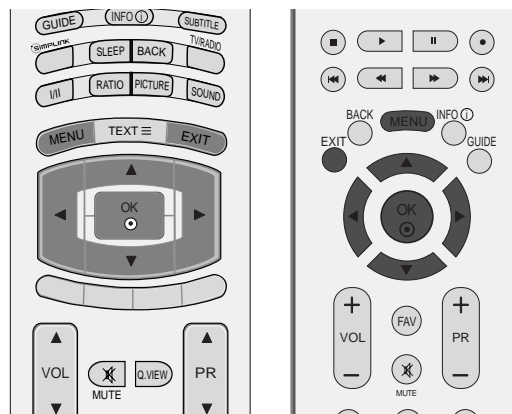

- 1 Stisknutím tlačítka **MENU** a tlačítky **▲** nebo **▼** vyberte nabídku **NASTAV..**
- 2 Stiskněte tlačítko **▶** Tlačítka **▲** nebo **▼** vyberte položku **Ruční ladění**.
- 3 Stisknutím tlačítka **▶** a poté tlačítka **▲** nebo **▼** nebo **ČÍSELNÝCH** tlačítek vyberte požadované číslo stanice.
Pomocí **ČÍSELNÝCH** tlačítek zadejte 4místné heslo pro režim **Lock System 'On'** (Zámek systému zamknut).
- 4 Stisknutím tlačítka **OK** nastavení uložte.

Pokud je stanice daného čísla v seznamu již uložena, zobrazí přístroj zprávu "**Setup information for the channel will be updated. Continue?**" (Informace o nastavení kanálu budou aktualizovány. Pokračovat?).

Chcete-li pokračovat v ručním ladění, zvolte pomocí tlačítka **◀** nebo **▶** možnost **ANO**.

Poté stiskněte tlačítko **OK**. V opačném případě stiskněte tlačítko **NE**.

- 5 Stiskněte tlačítko **EXIT** a vrátíte se k normálnímu sledování TV.



1

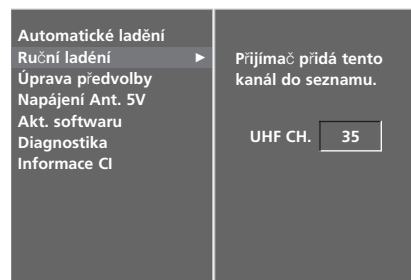

2

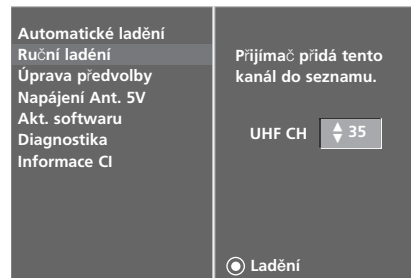

3 4

Úpravy programůT (V DIGITÁLNÍM REŽIMU)

Pokud některé číslo programu vynecháte, nebude možné ho při sledování televize zvolit tlačítkem PR ▲ nebo ▼ (nebo PR + nebo -).

Chcete-li vynechaný program zvolit, zadejte přímo číslo programu ČÍSELNÝMI tlačítky nebo ho vyberte v nabídce úprav programů.

Tato funkce umožňuje vynechat uložené programy.

V některých zemích lze přesouvat čísla programů pouze ŽLUTÝM tlačítkem.

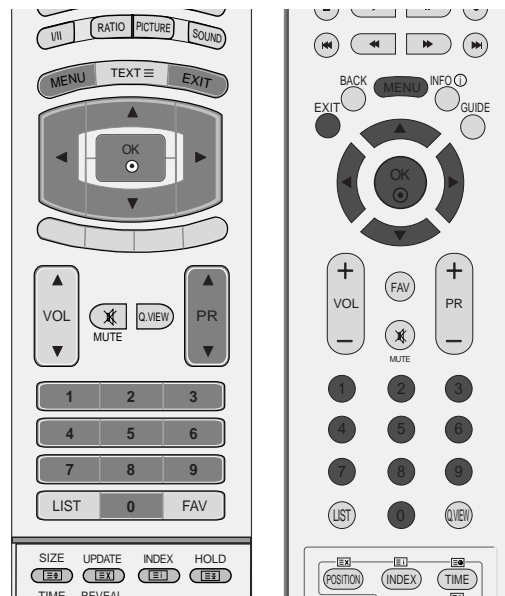

1 Stisknutím tlačítka **MENU** a tlačítka ▲ nebo ▼ vyberte nabídku **NASTAV..**

2 Stiskněte tlačítko ► a potom tlačítka ▲ nebo ▼ vyberte položku **Úprava předvolby**.

3 Stiskněte tlačítko ► vyvolejte menu **Úprava předvolby**.
Pomocí ČÍSELNÝCH tlačítek zadejte 4místné heslo pro režim **Zadejte heslo 'Zap.'** (Zámek systému zamknut).

4 Pomocí tlačítek ▲ nebo ▼ nebo ◀ nebo ▶ vyberte program pro uložení nebo vynechání.

5 Opakovaným stisknutím MODRÉHO tlačítka program vynechejte nebo uložte.

Vynechávané programy jsou zobrazeny modře a během sledování televize je není možné vybrat tlačítky PR ▲ nebo ▼ (nebo PR + nebo -).

6 Stiskněte tlačítko **EXIT** a vrátíte se k normálnímu sledování TV.











1



2 3

SLEDOVÁNÍ TELEVIZE / VÝBĚR PROGRAMŮ

Slovníček pojmů

 Zobrazeno u programu DTV.	 Zobrazeno u programu s teletextem.
 Zobrazeno u zamknutého programu.	 Zobrazeno u programu s titulkami.
 Zobrazeno u rozhlasového programu.	 Zobrazeno u šifrovaného programu.
 Zobrazeno u programu MHEG.	 Zobrazeno u programu Dolby.

■ Řeskočení čísla programu

- 1 Vyberte číslo programu, které chcete přeskočit, tlačítkem **▲** nebo **▼** nebo **◀** nebo **▶**.
- 2 Stiskněte MODRÉ tlačítko. Přeskočený program změní barvu na modrou.
- 3 Dalším stiskem MODRÉHO tlačítka opustíte přeskočený program.
Když přeskočíte číslo programu, znamená to, že ho nemůžete vybrat s použitím tlačítka **PR +** nebo - během normálního sledování TV.
Chcete-li zvolit vynechaný program, zadejte přímo číslo programu **ČÍSELNÝMI** tlačítky nebo ho vyberte v nabídce úprav programů nebo v elektronickém průvodci.
- 4 Stiskněte tlačítko **EXIT** a vrátíte se k normálnímu sledování TV.

■ Zamknutí programu (pouze při zapnutém režimu zamknutí)

- 1 Pomocí tlačítek **▲** nebo **▼** nebo **◀** nebo **▶** vyberte program pro zamknutí.
- 2 Stiskněte ZELENÉ tlačítko. Před příslušným číslem programu bude zobrazena ikona zámku.
- 3 Dalším stisknutím ZELENÉHO tlačítka funkci vypnete.

POZNÁMKA :

- ▶ Chcete-li sledovat zamknutý program, zadejte do systému zamykání 4místné heslo. Toto číslo si pamatujte!
- ▶ Pokud heslo zapomenete, stiskněte na dálkovém ovladači tlačítka '7', '7', '7', '7'.
- ▶ Pokud po uvolnění zamknutého programu přepnete na jiný program a vrátíte se k zamknutému programu do jedné minuty, nemusíte heslo zadávat znovu.

■ Výběr oblíbeného programu

- 1 Stisknutím tlačítka **▲** nebo **▼** nebo **◀** nebo **▶** vyberte číslo oblíbeného programu a poté stiskněte tlačítko **FAV** na dálkovém ovladači.
Automaticky zařadí vybraný program do seznamu oblíbených programů.

5V ANTENNA POWER

(Napájení antény)

(POUZE V DIGITÁLNÍM REŽIMU)

I v případě, že externí anténa nevyžaduje 5V napájení, může tato funkce zajistit výstup 5V napájení.

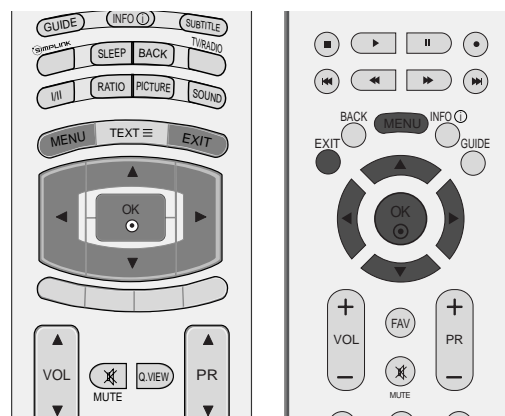

1 Stisknutím tlačítka **MENU** a tlačítky **▲** nebo **▼** vyberte nabídku **NASTAV..**

2 Stiskněte tlačítko **▶** a potom tlačítky **▲** nebo **▼** vyberte položku **Napájení Ant. 5V**.

3 Stisknutím tlačítka **▶** a pak tlačítka **▲** nebo **▼** vyberte položku **Zap.** nebo **Vyp..**

Pokud je při zapnutém režimu napájení antény přístroj zkratován, automaticky režim vypne.

Přístroj zobrazí zprávu "**Antenna feed overloaded. Automatically switched off.**" (Anténní vstup je přetížen. Byl automaticky vypnut.).

4 Stiskněte tlačítko **EXIT** a vrátíte se k normálnímu sledování TV.



1

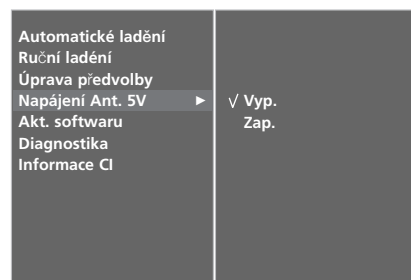

2 3

SLEDOVÁNÍ TELEVIZE / VÝBĚR PROGRAMŮ

SOFTWARE UPDATE (AKTUALIZACE SOFTWARE) (POUZE V DIGITÁLNÍM REŽIMU)

Funkce Aktualizace softwaru (Software Update) umožňuje stahování softwaru prostřednictvím pozemního digitálního vysílacího systému.

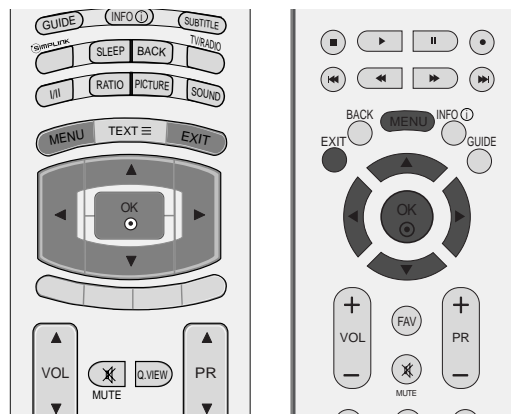

1 Stisknutím tlačítka **MENU** a tlačítka ▲ nebo ▼ vyberte nabídku **NASTAV.**.

2 Stisknutím tlačítka ► a pak tlačítka ▲ nebo ▼ vyberte položku **Akt. softwaru**.

3 Stisknutím tlačítka ► a pak tlačítka ▲ nebo ▼ vyberte položku **Zap.** nebo **Vyp.**.

- Pokud zvolíte hodnotu On (Zapnuto), upozorní vás na nalezení nového softwaru zpráva.

4 Stiskněte tlačítko **EXIT** a vrátíte se k normálnímu sledování TV.



1

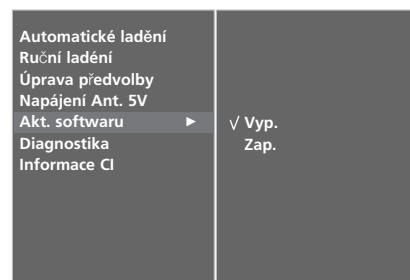

2 3

* Při nastavení „Software Update“ (Aktualizace softwaru)



Občas se přenos aktualizovaného digitálního softwaru projeví v následující nabídce na obrazovce televizoru.



Po zobrazení následujícího obrázku vyberte tlačítka ◀ nebo ▶ možnost YES (Ano).



Po dokončení aktualizace softwaru bude systém přibližně jednu minutu restartovat.

- Během aktualizace softwaru dodržujte následující pokyny:

- Nesmíte přerušit napájení přístroje.
- Příklad nesmíte vypnout.
- Nesmíte odpojit anténu.
- Během této doby nevypínejte napájení systému.
- Během této doby nepoužívejte vypínač.
- Po aktualizaci softwaru můžete aktualizovanou verzi zjistit v nabídce Diagnostics (Diagnostika).

DIAGNOSTICS (Diagnostika) (POUZE V DIGITÁLNÍM REŽIMU)

Tato funkce slouží k zobrazení údajů Manufacturer (Výrobce), Model/Type (Model/Typ), Serial Number (Výrobní číslo) a Software Version (Verze softwaru).

Zobrazuje informace a sílu signálu nalaďeného multiplexu.

Zobrazuje informace o signálu a název služby vybraného multiplexu.

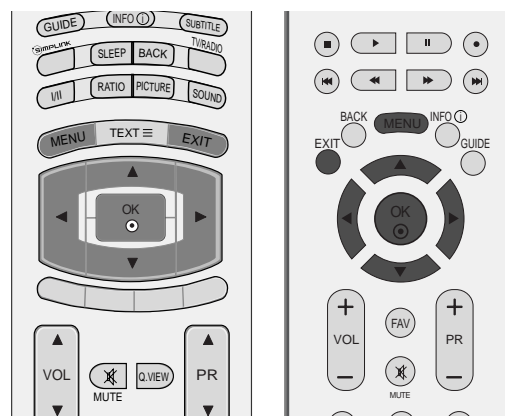

- 1 Stisknutím tlačítka **MENU** a tlačítka **▲** nebo **▼** vyberte nabídku **NASTAV..**
- 2 Stisknutím tlačítka **▶** a pak tlačítka **▲** nebo **▼** vyberte položku **Diagnostika**.
- 3 K zobrazení údajů Manufacturer (Výrobce), Model/Type (Model/Typ), Serial Number (Výrobní číslo) a Software Version (Verze softwaru) slouží tlačítko **▶**.
- 4 Stiskněte tlačítko **EXIT** a vrátíte se k normálnímu sledování TV.



1

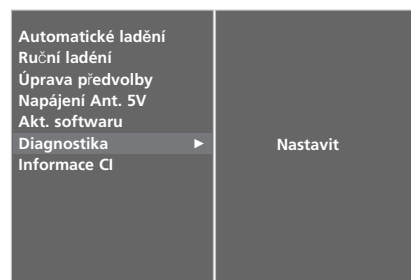

2

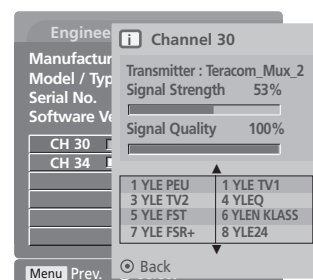

3

SLEDOVÁNÍ TELEVIZE / VÝBĚR PROGRAMŮ

CI [COMMON INTERFACE] INFORMATION (Informace CI) (POUZE V DIGITÁLNÍM REŽIMU)

Tato funkce umožňuje sledovat některé šifrované stanice (placená vysílání). Pokud modul CI odstraníte, nebudete moci placené služby sledovat. Když modul vložíte do zásuvky CI, získáte přístup k nabídce modulu. Modul a inteligentní adaptér můžete zakoupit u svého dodavatele. Modul CAM nevkládejte ani nevytahujte z přístroje příliš často. Mohlo by to způsobit potíže. Po zapnutí přístroje po vložení modulu CI často neuslyšíte zvuk.

Podle použitého modulu CI a inteligentního adaptéru může být obraz nepřirozený.

Funkce CI (Common Interface) nemusí být použita, záleží na situaci vysílání v dané zemi.

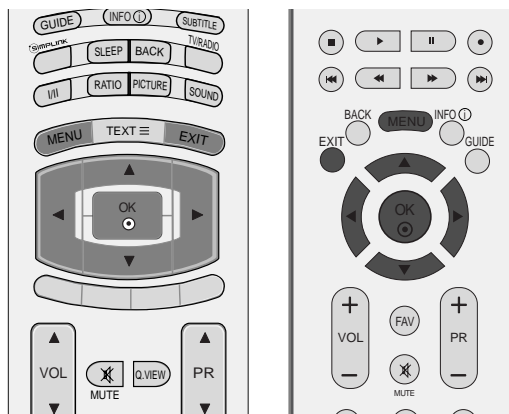

1 Stisknutím tlačítka **MENU** a tlačítka **▲** nebo **▼** vyberte nabídku **NASTAV..**

2 Stisknutím tlačítka **▶** a pak tlačítka **▲** nebo **▼** vyberte položku **Informace CI**.

3 Stiskněte tlačítko **▶** a poté tlačítko **OK**.

4 Stisknutím tlačítka **▲** nebo **▼** vyberte požadovanou položku: Informace o modulu, informace o inteligentním adaptéru, jazyk, stahování softwaru atd.

5 Stiskněte tlačítko **OK**.

6 Stiskněte tlačítko **EXIT** a vrátíte se k normálnímu sledování TV.



1

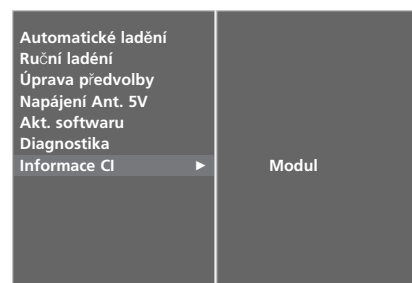

2 3

- Tato nabídka OSD je uvedena pouze pro ilustraci a položky nabídky a formát obrazovky se mohou měnit podle provozovatele placených digitálních služeb.

- Obrazovku nabídky CI (Common Interface) a služby můžete změnit u dodavatele.

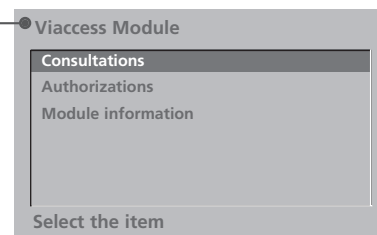

4 5

Automatické ladění programů (V ANALOGOVÉM REŽIMU)

Touto metodou se ukládají do paměti všechny stanice, které lze přijímat. Během instalace tohoto přístroje se doporučuje používat automatické programování.

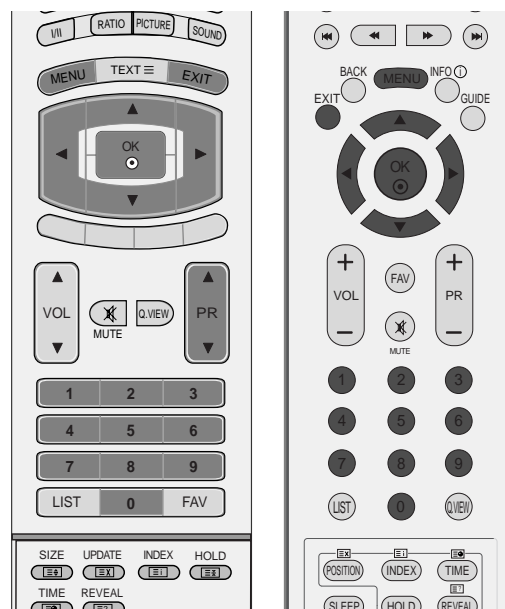

- 1 Stisknutím tlačítka **MENU** a tlačítky **▲** nebo **▼** vyberte nabídku **NASTAV.**.
- 2 Stiskněte tlačítko **▶**. Tlačítka **▲** nebo **▼** vyberte položku **Automatické ladění**.
- 3 Stisknutím tlačítka **▶** vyberte možnost **Systém**. Tlačítkem **◀** nebo **▶** vyberte televizní systém;

- L** : SECAM L/L' (Francie)
- BG** : PAL B/G, SECAM B/G (Evropa/Východní Evropa/ Asie/Nový Zéland/Střední východ /Afrika/Austrálie)
- I** : PAL I/II (Velká Británie/Irsko/Hong Kong/Jižní Afrika)
- DK** : PAL D/K, SECAM D/K (Východní Evropa/Čína/Afrika/CIS)

- 4 Stisknutím tlačítka **▼** vyberte položku **Ukládání od:**.

Pomocí tlačítek **◀** nebo **▶** nebo **ČÍSELNÝCH** tlačítek vyberte v nabídce **Ukládání od:** číslo počátečního programu.

- 5 Tlačítkem **▼** vyberte možnost **Start**.

Pro stanice, které vysílají VPS (Video Programme Service), PDC (Programme Delivery Control) nebo teletextové informace, se ukládá do paměti také název stanice.

Pokud stanici nelze přiřadit žádný název, je jí přiřazeno číslo kanálu a uloženo jako **C** (V/UHF 01-69) nebo **S** (Kabelové TV 01-47) a příslušné číslo.

Chcete-li automatické ladění zastavit, stiskněte tlačítko **MENU** (NABÍDKA).

Když je automatické programování hotové, objeví se na obrazovce nápis **Úprava předvolby**.

Pokyny pro úpravy uložených programů naleznete v kapitole **‘Úprava předvolby**’.



1

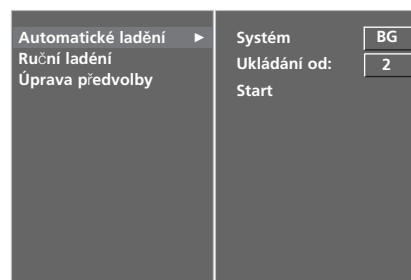

2 3 4 5

SLEDOVÁNÍ TELEVIZE / VÝBĚR PROGRAMŮ

Ruční ladění programů (V ANALOGOVÉM REŽIMU)

Ruční programování umožňuje ručně ladit a uspořádat stanice v libovolném pořadí, jaké si přejete.

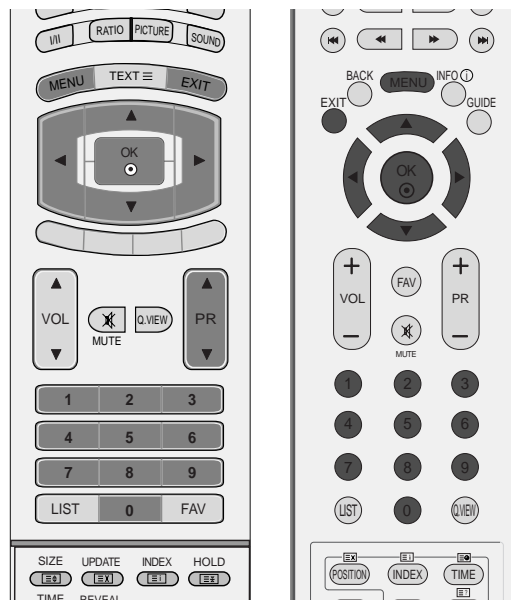

- 1 Stisknutím tlačítka **MENU** a tlačítky **▲** nebo **▼** vyberte nabídku **NASTAV..**
- 2 Stiskněte tlačítko **▶** a potom tlačítky **▲** nebo **▼** vyberte položku **Ruční ladění**.
- 3 Tlačítkem **▶** vyberte možnost **Ukládání**.
Pomocí tlačítek **◀** nebo **▶** nebo **ČÍSELNÝCH** tlačítek vyberte v nabídce **Ukládání** číslo požadovaného programu.
- 4 Stisknutím tlačítka **▼** vyberte položku **Systém**. Pomocí tlačítek **◀** nebo **▶** vyberte systémovou nabídku televizoru.

L : SECAM L/L' (Francie)
BG : PAL B/G, SECAM B/G (Evropa/Východní Evropa/ Asie/Nový Zéland/Střední východ /Afrika/Austrálie)
I : PAL I/II (Velká Británie/Irsko/Hong Kong/Jižní Afrika)
DK : PAL D/K, SECAM D/K (Východní Evropa/Čína/Afrika/CIS)

- 5 Tlačítkem **▼** vyberte možnost **Pásmo**. Pomocí tlačítek **◀** nebo **▶** vyberte podle potřeby položku **V/UHF** nebo **kabelové TV**.
- 6 Stisknutím tlačítka **▼** vyberte položku **Kanál**. Pomocí tlačítka **◀** nebo **▶** nebo číselných tlačítek vyberte číslo požadovaného programu.

Je-li to možné, vyberte požadované číslo programu přímo pomocí číselných tlačítek.

- 7 Stisknutím tlačítka **▼** vyberte položku **Ladění**. Stisknutím tlačítka **◀** nebo **▶** zahájíte hledání. Jakmile bude stanice nalezena, hledání se zastaví.
- 8 Stiskněte tlačítko **OK** a stanice se uloží.
- 9 Chcete-li uložit jinou stanici, opakujte kroky **3** až **8**.
- 10 Stiskněte tlačítko **EXIT** a vrátíte se k normálnímu sledování TV.



1

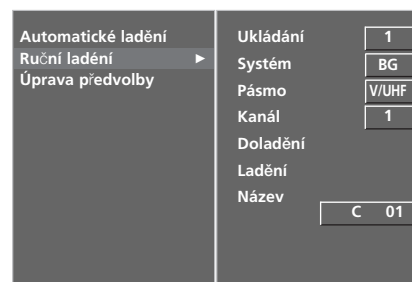

Jemné ladění (V ANALOGOVÉM REŽIMU)

Obvykle je jemné ladění potřeba provést pouze tehdy, je-li slabá kvalita příjmu.

- 1 Stisknutím tlačítka **MENU** a tlačítky **▲** nebo **▼** vyberte nabídku **NASTAV..**
- 2 Stiskněte tlačítko **▶** a potom tlačítky **▲** nebo **▼** vyberte položku **Ruční ladění**.
- 3 Stiskněte tlačítko **▶** a potom tlačítky **▲** nebo **▼** vyberte **Doladění**.
- 4 Stiskněte tlačítko **▶**. Stisknutím tlačítka **◀** nebo **▶** jemně doladíte nejlepší obraz a zvuk.
- 5 Stiskněte tlačítko **OK** a stanice se uloží.
- 6 Stiskněte tlačítko **EXIT** a vrátíte se k normálnímu sledování TV.

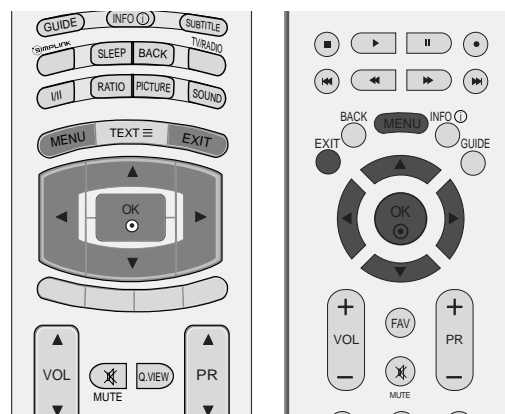

Přiřazení názvu stanice (V ANALOGOVÉM REŽIMU)

Je také možné přiřadit každému číslu programu název stanice s pěti znaky.

- 1 Stisknutím tlačítka **MENU** a tlačítky **▲** nebo **▼** vyberte nabídku **NASTAV..**
- 2 Stiskněte tlačítko **▶** a potom tlačítky **▲** nebo **▼** vyberte položku **Ruční ladění**.
- 3 Stiskněte tlačítko **▶** a potom tlačítky **▲** nebo **▼** vyberte položku **Název**.
- 4 Stiskněte tlačítko **▶** a potom tlačítky **▲** nebo **▼**. Můžete použít písmena A až Z, číslice 0 až 9, znaky +/- a mezeru.
- 5 Pomocí tlačítek **◀** nebo **▶** vyberte pozici a potom vyberte druhý znak a tak dále.
- 6 Stiskněte tlačítko **OK** a stanice se uloží.
- 7 Stiskněte tlačítko **EXIT** a vrátíte se k normálnímu sledování TV.

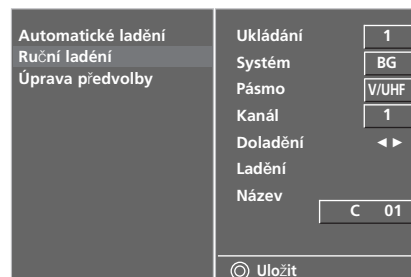

2 3 4 5

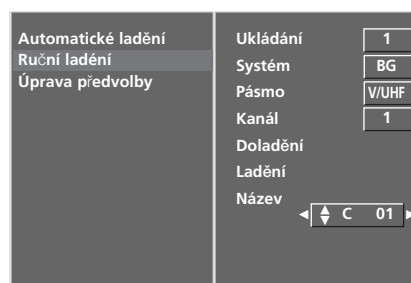

2 3 4 5 6

SLEDOVÁNÍ TELEVIZE / VÝBĚR PROGRAMŮ

Úpravy programů (V ANALOGOVÉM REŽIMU)

Tato funkce umožňuje vymazat nebo přeskočit uložené programy. Rovněž je možné přesouvat stanice pod jiná čísla programů nebo vložit prázdnou stanici pod zvolené číslo programu.

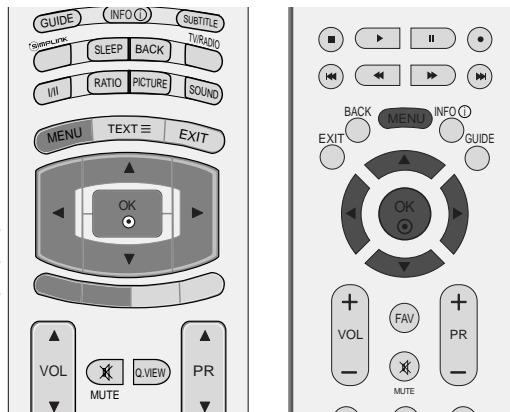

- 1 Stisknutím tlačítka **MENU** a tlačítky **▲** nebo **▼** vyberte nabídku **NASTAV..**
- 2 Stiskněte tlačítko **▶** a potom tlačítky **▲** nebo **▼** vyberte položku **Úprava předvolby**.
- 3 Stiskněte tlačítko **▶** vyvolejte menu **Úprava předvolby**.

■ Vymazání programu

- a Vyberte program, kt. chcete vymazat, tlačítkem **▲** nebo **▼** nebo **◀** nebo **▶**.
- b Stiskněte dvakrát ČERVENÉ tlačítko. Vybraný program je vymazán a všechny následující programy posunuty o jednu pozici.

■ Kopírování programů

- a Vyberte program, kt. chcete okopírovat, tlačítkem **▲** nebo **▼** nebo **◀** nebo **▶**.
- b Stiskněte ZELENÉ tlačítko. Všechny násled. programy se posunou o jednu pozici dozadu.



1



2

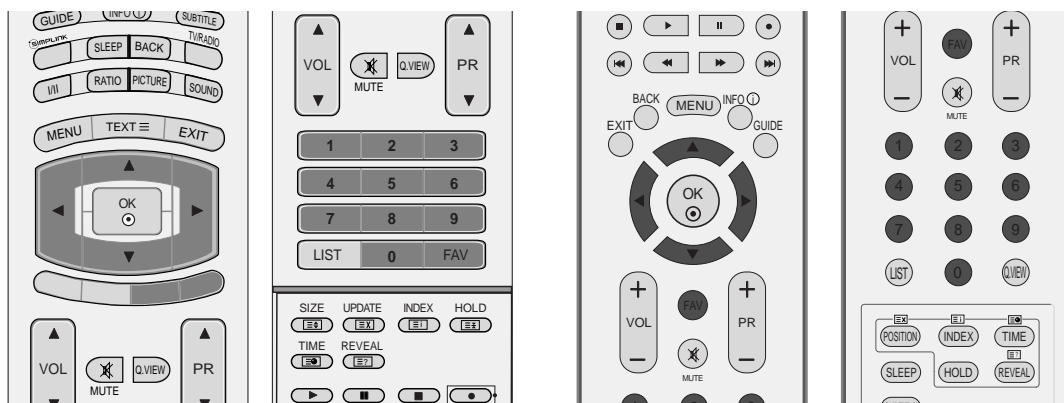

■ Přesunutí programu

- Vyberte program, kt. chcete přesunout, tlačítkem ▲ nebo ▼ nebo ◀ nebo ▶.
- Stiskněte ŽLUTÉ tlačítko.
- Přesuňte program pod požadované číslo programu tlačítkem ▲ nebo ▼ nebo ◀ nebo ▶.
- Znovu stiskněte ŽLUTÉ tlačítko, abyste ukončili tuto funkci.

■ Řeskočení čísla programu

- Vyberte číslo programu, které chcete přeskočit, tlačítkem ▲ nebo ▼ nebo ◀ nebo ▶.
- Stiskněte MODRÉ tlačítko. Přeskočený program změní barvu na modrou.
- Dalším stiskem MODRÉHO tlačítka opusťte přeskočený program.
- Když přeskočíte číslo programu, znamená to, že ho nemůžete vybrat s použitím tlačítka PR + nebo - během normálního sledování TV.

Pokud chcete vybrat přeskočený program, zadejte číslo programu přímo NUMERICKÝMI tlačítky nebo ho vyberte v menu úprav či v tabulce programů.

■ Výběr oblíbeného programu

- Tlačítky ▲ nebo ▼ nebo ◀ nebo ▶ vyberte oblíbený program.
- Stiskněte tlačítko FAV.

Vybraný program bude zařazen na seznam oblíbených programů

SLEDOVÁNÍ TELEVIZE / VÝBĚR PROGRAMŮ

Vyvolání tabulky programů

Programy uložené v paměti můžete kontrolovat tak, že zobrazíte tabulku programů.

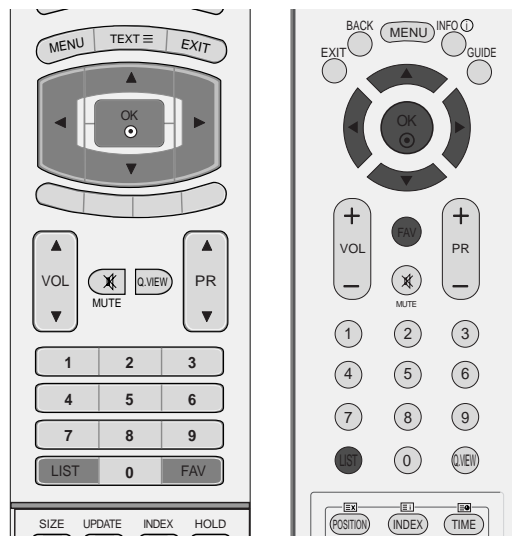

■ Zobrazení tabulky programů

- 1 Stisknutím tlačítka **LIST** zobrazíte menu **Programme table**.

Na obrazovce se objeví tabulka programů.

- Některé programy mohou být zobrazeny v modré barvě. Ty byly nastaveny jako přeskočené automatickým programováním nebo v režimu úprav programů.
- Některé programy, uvedené v tabulce programů s číslem kanálu, nemají přiřazený žádný název stanice.



< V DIGITÁLNÍM REŽIMU >

■ Volba programu v tabulce programů

- 1 Vyberte program tlačítkem **▲** nebo **▼**.
- 2 Potom stiskněte tlačítko **OK**. Přístroj se přepne na program s vybraným číslem.

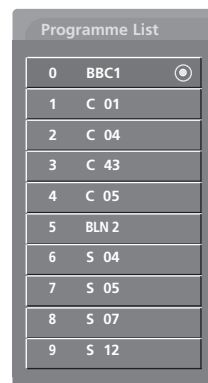

< V ANALOGOVÉM REŽIMU >

■ Listování v tabulce programů

Stránky seznamu pojmu celkem 100 programů. (V ANALOGOVÉM REŽIMU)

- 1 Stránky se obracejí opakovaným stisknutím tlačítka **▲** nebo **▼**.
- 2 Pro návrat do normálního režimu zobrazení stiskněte tlačítko **LIST**.

■ Zobrazení tabulky oblíbených programů

Stisknutím tlačítka **FAV** zobrazíte nabídku Favourite Programme (Oblíbené programy).

Slovníček pojmů

- Zobrazeno u oblíbeného programu.
- Zobrazeno u zamknutého programu.

INPUT LABEL (Označení vstupů)

Po stisknutí tlačítka INPUT označí všechny nepoužívané vstupní zdroje.

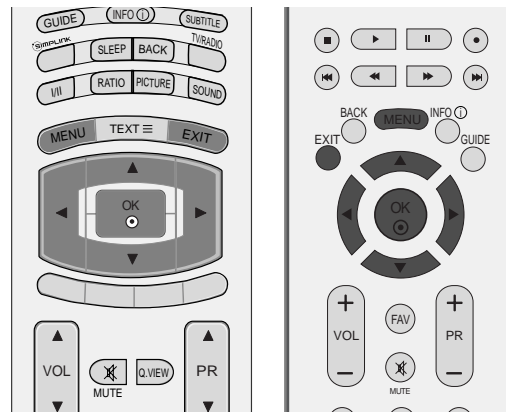

- 1 Stisknutím tlačítka **MENU** a tlačítka **▲** nebo **▼** vyberte nabídku **MOŽNOST**.
- 2 Stisknutím tlačítka **▶** a pak tlačítka **▲** nebo **▼** vyberte položku **Označení vstupu**.
- 3 Stiskněte tlačítko **▶** a potom pomocí tlačítka **▲** nebo **▼** vyberte zdroj: AV1, AV2, Komp., RGB, HDMI1, HDMI2 nebo HDMI3 (pouze 37/42LF7*, 42LY99).
- 4 Stisknutím tlačítka **◀** nebo **▶** vyberte označení.
- 5 Stiskněte tlačítko **EXIT** a vrátíte se k normálnímu sledování TV.



1



pouze 37/42LF7*

2 3 4

SLEDOVÁNÍ TELEVIZE / VÝBĚR PROGRAMŮ



Funguje pouze u zařízení s logem SIMPLINK. Zkontrolujte přítomnost loga SIMPLINK.

Slouží k ovládání a spouštění jiných AV zařízení připojených k televizoru kabelem HDMI bez nutnosti použití dalších kabelů a nastavení.

Pokud nechcete zobrazovat nabídku SIMPLINK, zvolte možnost **Vyp.**

U modelu 37/42LF7*, 42LY99 nepodporuje vstup HDMI IN 3 funkci SIMPLINK.

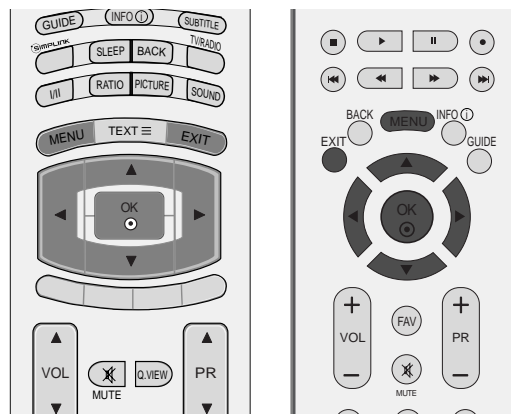

- 1 Stisknutím tlačítka **MENU** a tlačítka **▲** nebo **▼** vyberte nabídku **MOŽNOST**.
- 2 Stisknutím tlačítka **▶** a pak tlačítka **▲** nebo **▼** vyberte položku **SIMPLINK**.
- 3 Stisknutím tlačítka **▶** a pak tlačítka **▲** nebo **▼** vyberte položku **Zap.** nebo **Vyp.**
- 4 Stiskněte tlačítko **EXIT** a vrátíte se k normálnímu sledování TV.



1

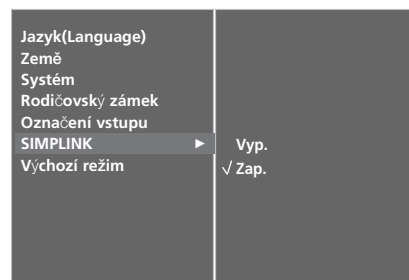

2 3

Funkce systému SIMPLINK

Disc playback (Přehrávání disků)

Připojená AV zařízení můžete ovládat tlačítky ▲ nebo ▼ nebo ◀ nebo ▶, OK a tlačítky pro přehrávání, zastavení, pauzu, rychlé převíjení vpřed a vzad a vynechání kapitoly.

Direct Play (Přímé přehrávání)

Po připojení AV zařízení k televizoru můžete přímo ovládat zařízení a přehrávat média bez dalšího nastavování.

Select AV device (Volba AV zařízení)

Umožňuje vybrat jedno z AV zařízení připojených k televizoru a přehrávat jeho obsah.

Power off all devices (Vypnout všechna zařízení)

Při vypnutí televizoru budou vypnuta všechna ostatní zařízení.

Switch audio-out (Vypnout zvukový výstup)

Snadný způsob vypnutí zvukového výstupu.

*Zařízení připojená k televizoru kabelem HDMI, která nepodporují systém Simplink, tuto funkci nenabízejí

Nabídka SIMPLINK

Stisknutím tlačítka ▲ nebo ▼ nebo ◀ nebo ▶ a tlačítka OK vyberte požadovaný zdroj SIMPLINK.

- 1 **TV viewing (Sledování televize):** Bez ohledu na aktuální režim přepne na dříve sledovanou televizní stanici
- 2 **DISC playback (Přehrávání disku):** Volba a přehrávání připojených disků. Je-li k dispozici více disků, jsou ve spodní části obrazovky zobrazeny jejich názvy.
- 3 **VCR playback (přehrávání videorekordéru):** Přehrávání a ovládání připojeného videorekordéru.
- 4 **HDD Recordings playback (Přehrávání nahrávek z pevného disku):** Přehrávání a ovládání nahrávek uložených na pevném disku.
- 5 **Audio Out to Home theatre/Audio Out to TV (Zvukový výstup do domácího kina nebo televizoru):** Vyberte zvukový výstup Home theatre (Domácí kino) nebo TV speaker (Reproduktor televizoru).

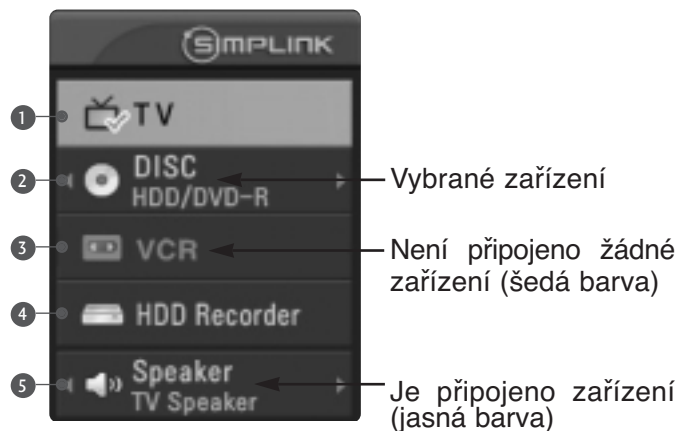

! POZNÁMKA

- ▶ Připojte kabel HDMI ke vstupu HDMI/DVI IN nebo konektoru výstupu HDMI na zadní straně zařízení SIMPLINK s konektorem HDMI IN.
- ▶ U domácího kina s funkcí SIMPLINK po připojení konektoru HDMI výše uvedeným postupem připojte kabel DIGITAL AUDIO OUT ke konektoru DIGITAL AUDIO IN na zadní straně televizoru a ke konektoru OPTICAL na zadní straně zařízení SIMPLINK.
- ▶ Před použitím externího zařízení se SIMPLINK stiskněte tlačítko TV v oblasti MODE na dálkovém ovládacím. Poté je možné začít zařízení používat.
- ▶ Když je zdroj vstupu přepnut pomocí tlačítka INPUT na dálkovém ovladači nebo jinde, zařízení pracující se SIMPLINK se zastaví.
- ▶ Při výběru nebo používání médií v zařízení s funkcí domácího kina je reproduktor automaticky přepnut na reprodukci domácího kina (poslouchání domácího kina).

NASTAVENÍ OBRRAZU

EPG (Elektronický průvodce pořady) (V DIGITÁLNÍM REŽIMU)

Tento přístroj obsahuje systém EPG (Elektronický průvodce pořady) pomáhající při procházení všemi možnostmi zobrazení.

Systém EPG obsahuje informace jako je program stanic či počáteční a koncové časy dostupných služeb. Kromě toho jsou v systému EPG často k dispozici podrobné informace o pořadu (dostupnost množství podrobných údajů se liší podle konkrétního provozovatele).

Tuto funkci lze používat pouze v případě, že ji provozovatel vysílá.

Systém EPG zobrazuje popis programu na nejbližších 8 dní.

Zapnutí / vypnutí EPG

- 1 Stisknutím tlačítka GUIDE zapnete systém EPG.
- 2 Dalším stisknutím tlačítka GUIDE nebo stisknutím tlačítka EXIT ukončíte systém EPG a vrátíte se ke sledování televize.

Výběr programu

- 1 Stisknutím tlačítka ▲ nebo ▼ nebo ◀ nebo ▶, PR ▲ nebo ▼ (nebo PR + nebo -) vyberte požadovaný program a stisknutím tlačítka OK zobrazte vybraný program.

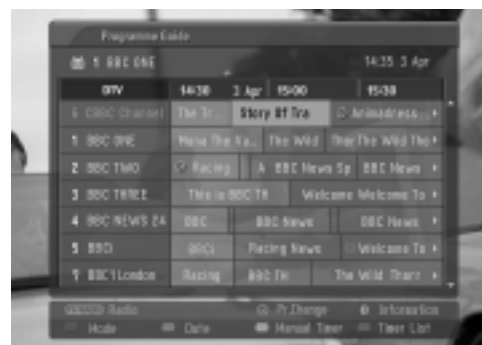

Funkce tlačítek v režimu průvodce NOW/NEXT (Nyní/Další)

Tlačítka na dálkovém ovladači	Funkce
ČERVENÉ	Změna režimu EPG
ŽLUTÉ	Zadání časovaného nahrávání/Nastavení připomínky
MODRÉ	Zadání časovaného nahrávání/Seznam připomínek
●	Změna na vybranou stanici
◀ nebo ▶	Volba programu NOW (Nyní) nebo NEXT (Další)
▲ nebo ▼	Volba vysílaného programu
PR	Další a předchozí strana
GUIDE/EXIT	Vypnutí systému EPG
TV/RADIO	Volba televizního nebo rozhlasového programu
INFO ⓘ	Zapnutí a vypnutí podrobných informací

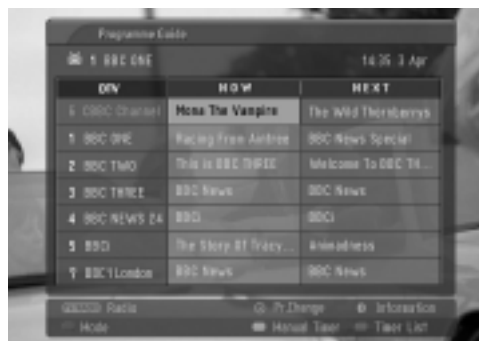

Funkce tlačítek v režimu osmidenního průvodce

Tlačítka na dálkovém ovladači	Funkce
ČERVENÉ	Změna režimu EPG
ZELENÉ	Režim nastavení data
ŽLUTÉ	Zadání časovaného nahrávání/Nastavení připomínky
MODRÉ	Zadání časovaného nahrávání/Seznam připomínek
●	Změna na vybranou stanici
◀ nebo ▶	Volba programu NOW (Nyní) nebo NEXT (Další)
▲ nebo ▼	Volba vysílaného programu
PR	Další a předchozí strana
GUIDE/EXIT	Vypnutí systému EPG
TV/RADIO	Volba televizního nebo rozhlasového programu
INFO ⓘ	Zapnutí a vypnutí podrobných informací



Funkce tlačítek v režimu změny data

Tlačítka na dálkovém ovladači	Funkce
ZELENÉ	Vypnutí režimu nastavení data
●	Změna na vybrané datum
◀ nebo ▶	Volba data
▼	Vypnutí režimu nastavení data
GUIDE/EXIT	Vypnutí systému EPG



NASTAVENÍ OBRAZU

Funkce tlačítek v poli rozšířeného popisu

Tlačítka na dálkovém ovladači	Funkce
▲ nebo ▼	Další a předchozí text
ŽLUTÉ:	Zadání časovaného nahrávání/Nastavení připomínky
INFO ⓘ	Zapnutí a vypnutí podrobných informací
GUIDE/EXIT	Vypnutí systému EPG



Funkce tlačítek v režimu zadávání záznamu/připomínky

- Tato funkce je k dispozici pouze při připojení nahrávacího zařízení používajícího nahrávací signály pin8 ke konektoru DTV-OUT kabelem SCART.

Tlačítka na dálkovém ovladači	Funkce
ŽLUTÉ:	Změna do režimu průvodce nebo seznamu časovače
⊙	Uložení záznamu časovače/připomínky
◀ nebo ▶	Volba typu, služby, data nebo počátečního či koncového času
▲ nebo ▼	Nastavení funkce

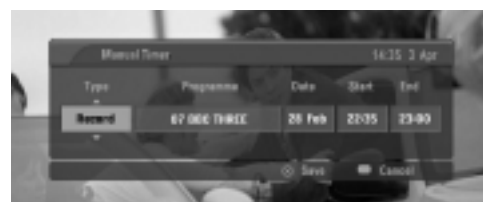

Funkce tlačítek v režimu seznamu časovače

Tlačítka na dálkovém ovladači	Funkce
ŽLUTÉ	Režim přidání nové položky ručního časovače
ZELENÉ	Režim úprav seznamu časovače
ČERVENÉ	Odstranění vybrané položky
MODRÉ	Změna do režimu průvodce
▲ nebo ▼	Volba seznamu časovače



NASTAVENÍ VELIKOSTI OBRAZU (POMĚRU STRAN)

Obraz lze sledovat v různých formátech – Spectacle (s výjimkou 37/42LF7*, 42LY99), Full (s výjimkou 42LY99), Original, 4:3, 16:9, 14:9, Zoom 1/2 a 1:1 Pixel (nebo **Pouze Scan** (pouze 37/42LF7*, 42LY99)).

Pokud je pozastavený obraz přítomen na obrazovce po delší dobu, může na ní zůstat trvale viditelný.

Pokud vám režim Full (Plný) nevyhovuje, zkuste přepnout do jiného režimu.

Pomocí tlačítek ▲ nebo ▼ můžete nastavit míru rozšíření.

Tato funkce pracuje u následujícího signálu:

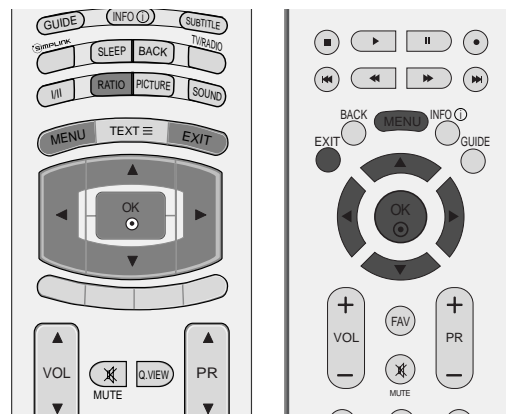

- 1 Opakovaným stisknutím tlačítka **RATIO** (POMĚR) vyberte požadovaný formát obrazu.

Poměr stran lze upravit také v nabídce **OBRAZOVKA**.

- **Pohled** (s výjimkou 37/42LF7*, 42LY99)
Pokud váš televizor přijímá signál širokoúhlého obrazu, následující volba vás povede nastavením velikosti obrazu ve vodorovném směru, lineárně tak, aby byla vyplněna celá obrazovka.

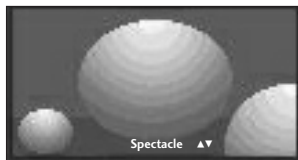

- **Plný** (s výjimkou 42LY99)
Pokud váš televizor přijímá signál širokoúhlého obrazu, následující volba vás povede nastavením velikosti obrazu ve vodorovném nebo svislém směru, lineárně tak, aby byla vyplněna úplně celá obrazovka. (Tato funkce není dostupná u signálu NTSC.)



- **Originální**
Když přijímá televizor širokoúhlý signál, automaticky se přepne zobrazení podle tohoto formátu.

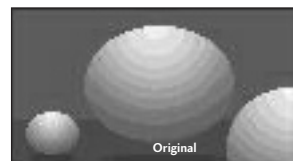

- **4:3**
Následující výběr umožňuje zobrazit původní poměr stran 4:3 se šedými pruhy po levé a pravé straně.



NASTAVENÍ OBRAZU

• 16:9

Následující výběr umožňuje nastavit obraz svisle v lineárním poměru (vhodné pro DVD ve formátu 4:3).

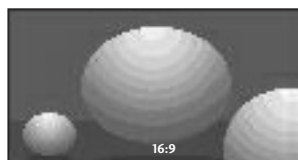

• 14:9

Díky režimu 14:9 si můžete využívat formát filmů 14:9 nebo televizních programů. Obraz 14:9 je zobrazen jako formát 4:3 - je roztažen doleva a doprava.

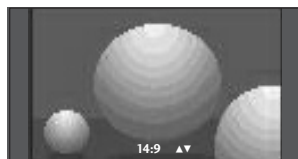

• Zvětšený1

Následující výběr umožňuje sledovat obraz bez zkreslení, protože vyplní celou obrazovku. Horní a dolní část obrazu bude oříznuta.

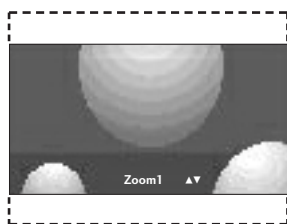

• Zvětšený2

Možnost Zoom 2 umožňuje změnit přiblížení tak, aby obraz byl vodorovně roztáhnutý a svisle oříznutý. Umožňuje porovnat změnu obrazu a pokrytí obrazovky.

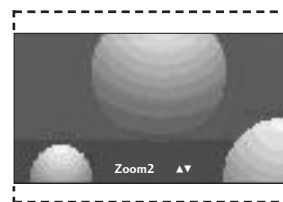

• 1:1 Pixel (nebo Pouze Scan (pouze 37/42LF7*, 42LY99))

Tento výběr vám poskytne nejlepší kvalitu obrazu bez ztráty kvality obrazu ve vysokém rozlišení.

! POZNÁMKA

- ▶ V režimech Component, HDMI můžete vybrat pouze zobrazení 4:3, 16:9 (široký) a Zoom1/ 2.
- ▶ V režimu RGB můžete vybrat pouze režimy 4:3 a 16:9 (široký).
- ▶ V režimu HDMI (1080i 50 Hz/60 Hz, 1080p 24 Hz/50 Hz/60 Hz) je dostupné rozlišení 1:1 Pixel (nebo **Pouze Scan** (pouze 37/42LF7*, 42LY99)).

PŘEDDEFINOVANÁ NASTAVENÍ OBRAZU

Režim obrazu-přednastavený

Dynamický Po vybrání této možnosti bude obraz ostrý.

Standardní Nejpřirozenější a nejobvyklejší stav obrazu.

Příjemný Po vybrání této možnosti bude obraz měkký.

Nastavitel.1/2 Po vybrání této možnosti bude použito uživatelské nastavení.

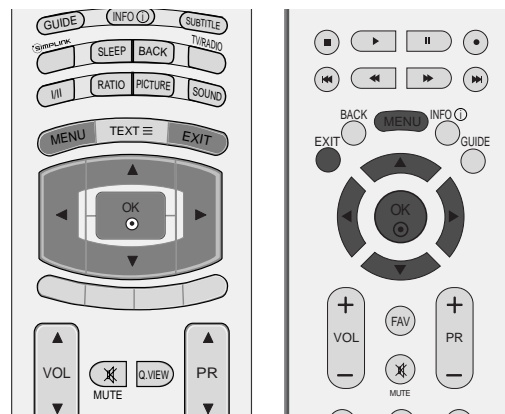

- 1 Stisknutím tlačítka **MENU** a potom tlačítky **▲** nebo **▼** vyberte nabídku **OBRAZ**.
- 2 Stiskněte tlačítko **▶** a potom tlačítky **▲** nebo **▼** vyberte položku **Režim obrazu**.
- 3 Stiskněte tlačítko **▶** a potom tlačítky **▲** nebo **▼** vyberte položku **Intelligent Eye** (s výjimkou 50/60PF9*), **Dynamický**, **Standardní**, **Příjemný**, **Nastavitelný 1**, nebo **Nastavitelný 2**.

- 4 Stiskněte tlačítko **EXIT** a vrátíte se k normálnímu sledování TV.

Režim obrazu nastaví televizor pro nejlepší vzhled obrazu. Podle kategorie programu vyberte v nabídce **Režim obrazu** přednastavenou hodnotu.

Nastavení **Intelligent Eye** (s výjimkou 50/60PF9*), **Dynamický**, **Standardní** a **Příjemný** byla pro dosažení optimální kvality obrazu naprogramována ve výrobě a nelze je měnit.

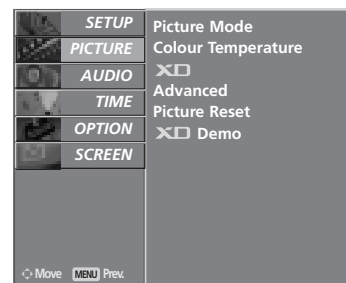

1

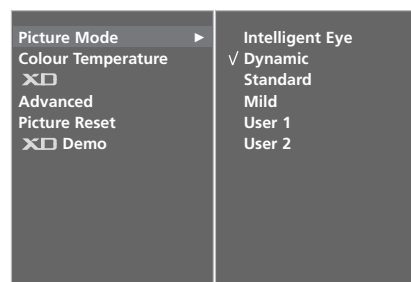

2 3

NASTAVENÍ OBRAZU

Automatické nastavení barevného tónu (Warm (Teplé)/Normal (Normální)/Cool (Studené))

Chcete-li inicializovat hodnoty (obnovit výchozí nastavení), vyberte možnost Chladná.

Vyberte jedno ze tří automatických nastavení barev. Možnost Warm (Teplé) obohatí teplejší barvy, jako je červená. Po zvolení možnosti Cool (Chladná) budou barvy méně intenzivní a laděné více do modra.

Tato funkce je k dispozici v uživatelském režimu.

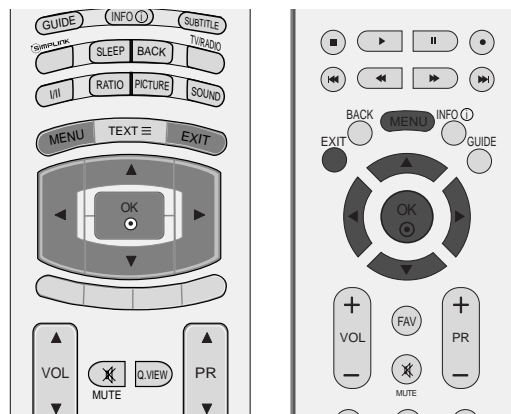

- 1 Stisknutím tlačítka **MENU** a potom tlačítky **▲** nebo **▼** vyberte nabídku **OBRAZ**.
- 2 Stiskněte tlačítko **▶** a potom tlačítky **▲** nebo **▼** vyberte položku **Teplota barev**.
- 3 Stiskněte tlačítko **▶** a pomocí tlačítek **▲** nebo **▼** vyberte položku **Chladná**, **Střední**, **Teplá** nebo **Nastavitelný**.
- 4 Stiskněte tlačítko **EXIT** a vrátíte se k normálnímu sledování TV.



1



2 3

RUČNÍ ÚPRAVA OBRAZU

Režim obrazu-uživatelský

- Kontrast** Nastavuje rozdíl mezi světlou a tmavou úrovní obrazu.
- Jas** Zvyšuje nebo snižuje v obraze množství bílé.
- Barva** Nastavuje intenzitu všech barev.
- Ostrost** Nastavuje úroveň ostrosti okrajů mezi světlými a tmavými oblastmi v obraze. Čím nižší úroveň, tím měkčí obraz.
- Odstín** Nastavuje rovnováhu mezi úrovněmi červené a zelené.

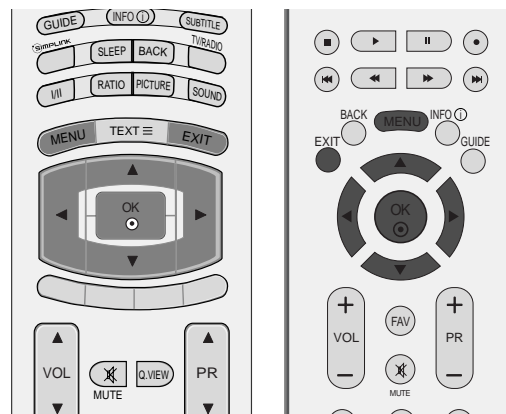

- 1 Stisknutím tlačítka **MENU** a potom tlačítka **▲** nebo **▼** vyberte nabídku **OBRAZ**.
- 2 Stiskněte tlačítka **▶** a potom tlačítka **▲** nebo **▼** vyberte položku **Režim obrazu**.
- 3 Stiskněte tlačítka **▶** a pomocí tlačítek **▲** nebo **▼** vyberte položku **Nastavitelný 1** nebo **Nastavitelný 2**.
- 4 Stiskněte tlačítka **▶** a pomocí tlačítek **▲** nebo **▼** vyberte požadovanou vlastnost obrazu: **Kontrast**, **Jas**, **Barva**, **Ostrost** a **Barevný tón**.
- 5 Pomocí tlačítek **◀** nebo **▶** proveďte příslušné úpravy.
- 6 Stiskněte tlačítka **EXIT** a vrátíte se k normálnímu sledování TV.

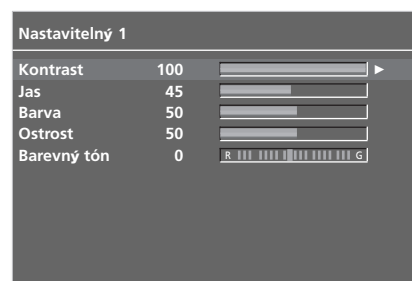
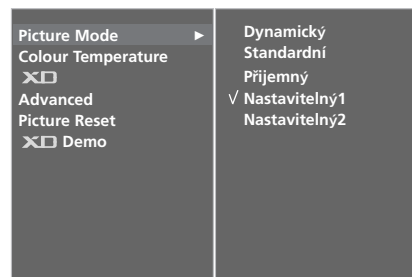
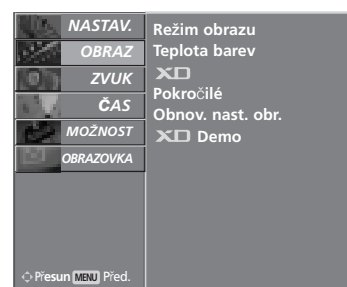

! POZNÁMKA

- ▶ V režimu RGB-PC nelze nastavit barvu, ostrost a odstín na preferovanou úroveň.

NASTAVENÍ OBRAZU

Barevný tón-uživatelský

Jednotlivými barevnými složkami **Červená**, **Zelená** nebo **Modrá** můžete nastavit libovolnou barevnou teplotu.

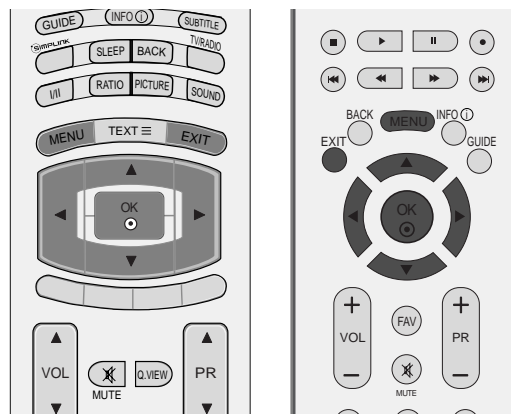

- 1 Stisknutím tlačítka **MENU** a potom tlačítky **▲** nebo **▼** vyberte nabídku **OBRAZ**.
- 2 Stiskněte tlačítko **▶** a potom tlačítky **▲** nebo **▼** vyberte položku **Teplota barev**.
- 3 Stiskněte tlačítko **▶** a potom tlačítky **▲** nebo **▼** vyberte položku **Nastavitelný**.
- 4 Stiskněte tlačítko **▶** a poté pomocí tlačítek **▲** nebo **▼** vyberte položku **Červená**, **Zelená** nebo **Modrá**.
- 5 Pomocí tlačítek **◀** nebo **▶** proveďte příslušné úpravy.
- 6 Stiskněte tlačítko **EXIT** a vraťte se k normálnímu sledování TV.



1

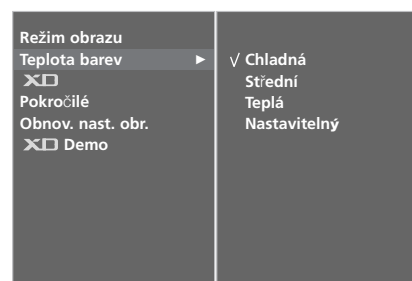

2 3

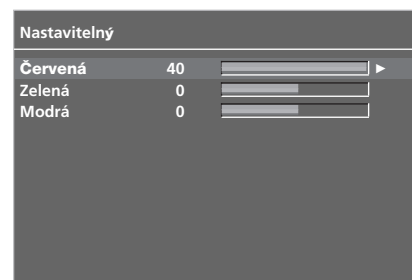

4 5

XD-TECHNOLOGIE VYLEPŠENÍ OBRAZU

Technologie XD je jedinečná technologie vylepšení obrazu vyvinutá společností LG Electronic. Slouží k zobrazení skutečného zdroje signálu HD pomocí pokročilého algoritmu zpracování digitálního obrazu.

Tuto funkci není možné používat v režimu PC[RGB/HDMI].

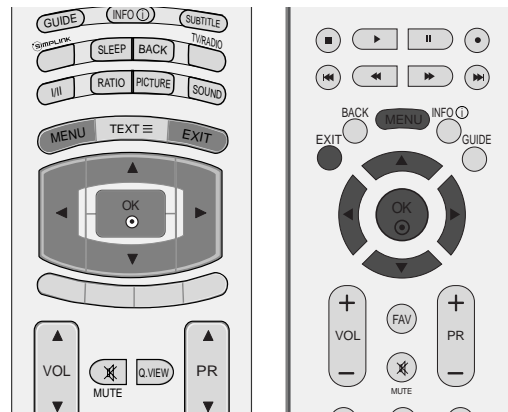

- 1 Stisknutím tlačítka **MENU** a potom tlačítky **▲** nebo **▼** vyberte nabídku **OBRAZ**.
- 2 Stiskněte tlačítko **▶** a potom tlačítky **▲** nebo **▼** vyberte položku **XD**.
- 3 Stiskněte tlačítko **▶** a pomocí tlačítek **▲** nebo **▼** vyberte položku **Automaticky** nebo **Ruční**.
- 4 Stiskněte tlačítko **EXIT** a vrátíte se k normálnímu sledování TV.

* Manuální nastavení

Tato nabídka je přístupná po vybrání možnosti **Nastavitelný 1** nebo **Nastavitelný 2** v nabídce **Režim obrazu**.

- 1 Stiskněte tlačítko **▶** a pomocí tlačítek **▲** nebo **▼** vyberte položky **Kontrast XD**, **Barva XD**, **XD NR** nebo **MPEG NR**.
- 2 Stiskněte tlačítko **▶** a pomocí tlačítek **▲** nebo **▼** vyberte položky **Zap.** nebo **Vyp.**
- 3 Stiskněte tlačítko **EXIT** a vrátíte se k normálnímu sledování TV.

- **Kontrast XD** : Automatická optimalizace kontrastu podle jasů odrazu.
- **Barva XD** : Automatické nastavení barev odrazu, aby se dosáhlo co nejlepších přirozených barev.
- **XD NR** : Odstranění šumu do bodu, kde nenaruší původní obraz.
- **MPEG NR** (Redukce šumu MPEG)
Slouží ke snížení obrazového šumu, který se může objevit na obrazovce při sledování televize.



1

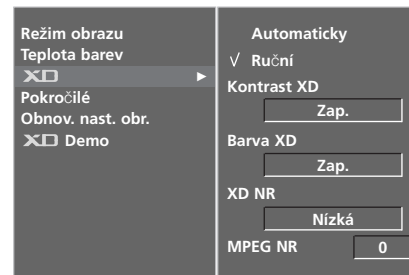

2



3

NASTAVENÍ OBRAZU

XD DEMO

Slouží ke znázornění rozdílu mezi obrazem při použití technologie XD a bez ní.

Tuto funkci není možné používat v režimu RGB[PC], HDMI[PC].

- 1 Stisknutím tlačítka **MENU** a potom tlačítka **▲** nebo **▼** vyberte nabídku **OBRAZ**.
- 2 Stisknutím tlačítka **▶** a pak tlačítka **▲** nebo **▼** vyberte položku **XD Demo**.
- 3 Ukázku **XD Demo** spustíte stisknutím tlačítka **▶**.
- 4 Ukázku **XD Demo** zastavíte stisknutím tlačítka **MENU** nebo **EXIT**.

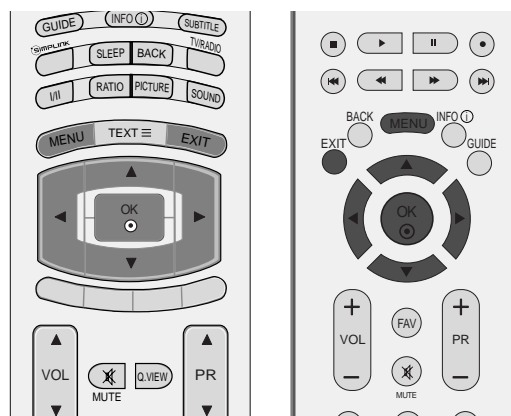

UKÁZKA TruMotion (Pouze 42LY99)

Slouží ke znázornění rozdílu mezi obrazem při zapnuté a vypnuté ukázce funkce TruMotion. Tuto funkci není možné používat v režimu RGB[PC], HDMI[PC].

- 1 Stisknutím tlačítka **MENU** a potom tlačítka **▲** nebo **▼** vyberte nabídku **OBRAZ**.
- 2 Stisknutím tlačítka **▶** a pak tlačítka **▲** nebo **▼** vyberte položku **TruMotion Demo**.
- 3 Ukázku **TruMotion Demo** spustíte stisknutím tlačítka **▶**.
- 4 Ukázku **XD Demo** zastavíte stisknutím tlačítka **MENU** nebo **EXIT**.

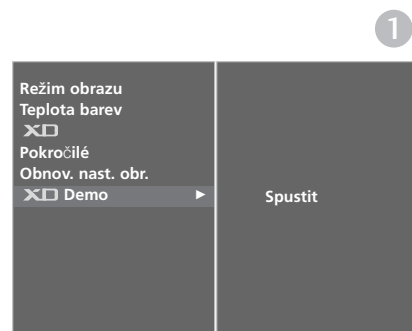

* Pouze 42LY99



• XD Demo



• TruMotion Demo

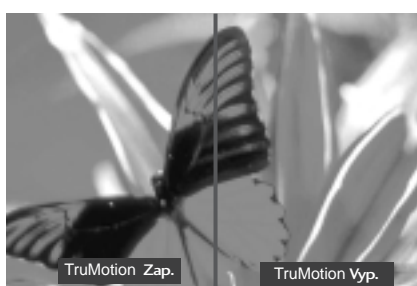

ADVANCED - CINEMA (ROZEVÍRACÍ REŽIM POKROČILÉ KINO)

Nastavení televizoru pro nejlepší vzhled obrazu při sledování filmů.

Tato vlastnost je aktivní pouze v režimech TV, AV, S-Video a Component 480i/576i,DTV.

- 1 Stisknutím tlačítka **MENU** a potom tlačítky **▲** nebo **▼** vyberte nabídku **OBRAZ**.
- 2 Stiskněte tlačítko **▶** a potom tlačítky **▲** nebo **▼** vyberte položku **Pokročilé**.
- 3 Stiskněte tlačítko **▶** a potom tlačítky **▲** nebo **▼** vyberte položku **Kino**.
- 4 Stiskněte tlačítko **◀** nebo **▶** vyberte hodnotu **Zap.** nebo **Vyp.**
- 5 Stiskněte tlačítko **EXIT** a vraťte se k normálnímu sledování TV.

ADVANCED TruMotion (Pokročilé TruMotion) (Pouze 42LY99)

Slouží k dosažení nejlepší kvality obrazu bez pohybového rozostření a chvění při zadání zdroje rychlého obrazu nebo filmu. Tato funkce je vypnuta v režimech RGB-PC a HDMI-PC.

- 1 Stisknutím tlačítka **MENU** a potom tlačítky **▲** nebo **▼** vyberte nabídku **OBRAZ**.
- 2 Stiskněte tlačítko **▶** a potom tlačítky **▲** nebo **▼** vyberte položku **Pokročilé**.
- 3 Stiskněte tlačítko **▶** a potom tlačítky **▲** nebo **▼** vyberte položku **TruMotion**.
- 4 Stiskněte tlačítko **◀** nebo **▶** vyberte hodnotu **Vyp.**, **Nízká** nebo **Vysoká**.
 - Low (Nízká)
Nastaví nízké chvění filmu..
 - High (Vysoká)
Nastaví vysoké chvění filmu.

* Pokud máte se zobrazováním obrazu potíže, nastavte funkci TruMotion na hodnotu Low (Nízká) nebo Off (Vypnuto).

- 5 Stiskněte tlačítko **EXIT** a vraťte se k normálnímu sledování TV.

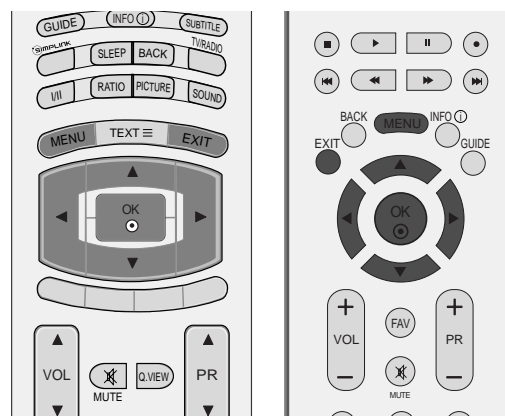

1

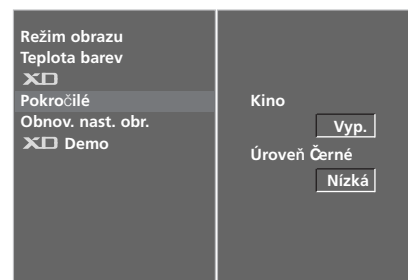

2

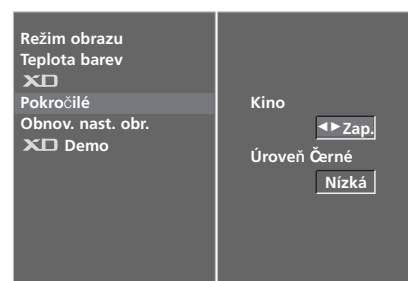

3

* Pouze 42LY99

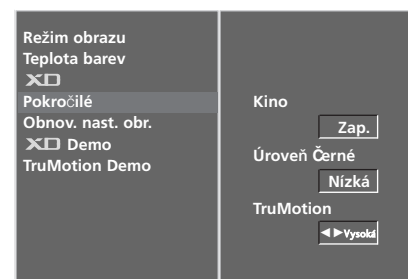

3

NASTAVENÍ OBRAZU

ADVANCED - BLACK (DARKNESS) LEVEL (POKROČILÁ ÚROVEŇ ČERNÉ (TMAVÉ))

Tato funkce optimalizuje kvalitu obrazu při sledování filmu. Nastavení kontrastu a jasu pomocí úrovně černé barvy na obrazovce.

Tato funkce pracuje v následujících režimech: AV (NTSC-M), S-Video (NTSC-M) a HDMI.

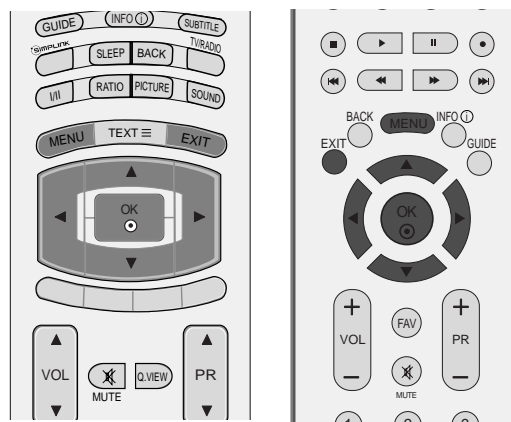

- 1 Stisknutím tlačítka **MENU** a potom tlačítka **▲** nebo **▼** vyberte nabídku **OBRAZ**.
- 2 Stiskněte tlačítko **▶** a potom tlačítka **▲** nebo **▼** vyberte položku **Pokročilé**.
- 3 Stiskněte tlačítko **▶** a potom tlačítka **▲** nebo **▼** vyberte položku **Úroveň Černé**.
- 4 Stiskněte tlačítko **◀** nebo **▶** vyberte hodnotu **Nízká** nebo **Vysoká**.
 - **Nízká** : Odraz obrazovky bude tmavší.
 - **Vysoká** : Odraz obrazovky bude světlejší.
- 5 Stiskněte tlačítko **EXIT** a vrátíte se k normálnímu sledování TV.



1

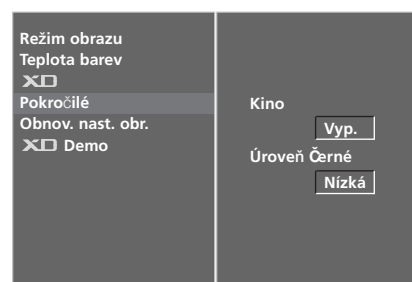

2

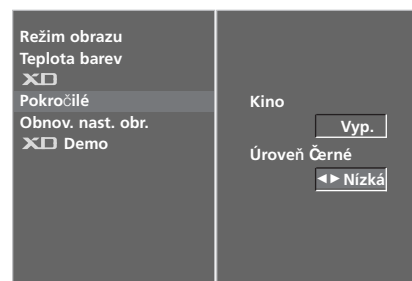

3 4

PICTURE RESET (VÝCHOZÍ NASTAVENÍ OBRAZU)

Obnoví výchozí nastavení položek **Režim obrazu** , **Teplota barev** , **XD**, **Pokročilé** a **Obnov. nast. obr.** .

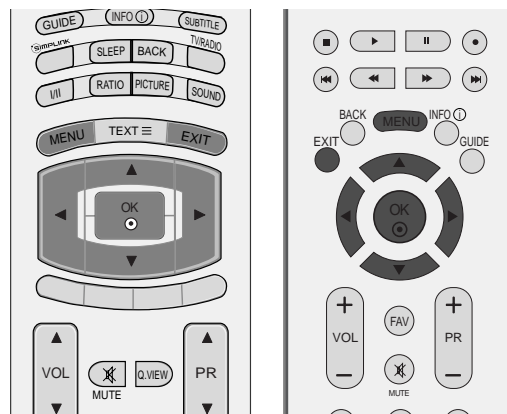

1 Stisknutím tlačítka **MENU** a potom tlačítky **▲** nebo **▼** vyberte nabídku **OBRAZ**.

2 Stiskněte tlačítko **▶** a potom tlačítky **▲** nebo **▼** vyberte položku **Obnov. nast. obr.** .

3 Stiskněte tlačítko **▶**.



NASTAVENÍ OBRAZU

ISM (metoda minimalizace vypálení obrazu)

Pozastavený obraz z počítače nebo videorekordéru, který na obrazovce zůstane po delší dobu, může po jeho změně způsobit zobrazení násobného obrazu (duchů). Nenechávejte na obrazovce po delší dobu stejný obraz.

Tato funkce není k dispozici u modelů LCD.

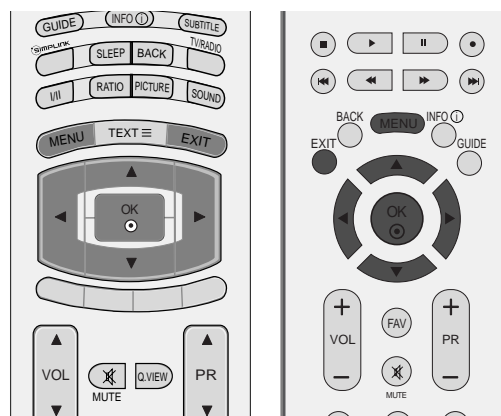

Vybílení

Funkce White Wash (Vymazání) odstraňuje z obrazovky pozastavený obraz.

Poznámka: V krajních případech funkce White Wash nedokáže pozastavený obraz zcela odstranit.

Orbiter

Funkce Orbiter slouží k předcházení násobnému obrazu (duchů). Přesto však doporučujeme vyvarovat se ponechání pozastaveného obrazu na obrazovce. Obrazovka se každé dvě minuty pohne, aby se zabránilo vzniku násobného obrazu.

Převrácení

Tato funkce umožňuje invertovat barvu pozadí obrazovky. Barva pozadí obrazovky se invertuje automaticky každých 30 minut.



1

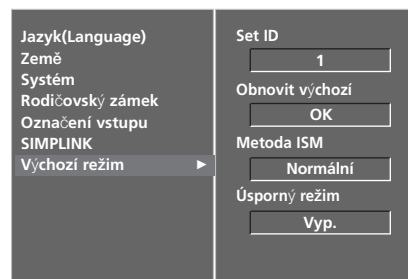

2

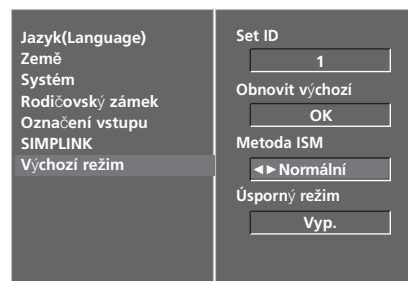

3 4

- 1 Stiskněte tlačítko **MENU** a pomocí tlačítek **▲** nebo **▼** vyberte nabídku **MOŽNOST**.
- 2 Stiskněte tlačítko **▶** a pomocí tlačítek **▲** nebo **▼** vyberte položku **Výchozí režim**.
- 3 Stiskněte tlačítko **▶** a pomocí tlačítek **▲** nebo **▼** vyberte položku **Metoda ISM**.
- 4 Stiskněte tlačítko **◀** nebo **▶** vyberte hodnotu **Normální**, **Vybílení**, **Orbiter** nebo **Převrácení**. Pokud tyto funkce nepotřebujete využívat, vyberte možnost **Normální**.
- 5 Stiskněte tlačítko **EXIT** a vrátíte se k normálnímu sledování TV.

ÚSPORNÝ OBRAZOVÝ REŽIM

Tato funkce umožňuje přístroji snížit spotřebu energie.

Tato funkce není k dispozici u modelů LCD.

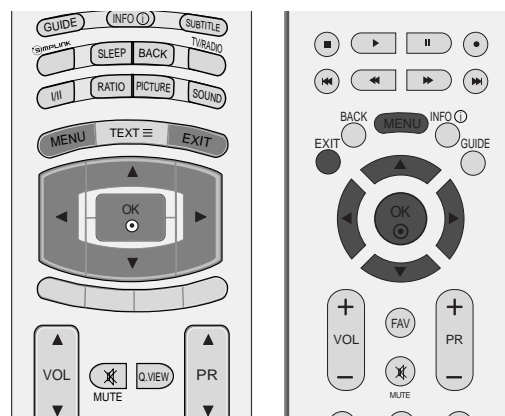

- 1 Stiskněte tlačítko **MENU** a pomocí tlačítek **▲** nebo **▼** vyberte nabídku **MOŽNOST**.
- 2 Stiskněte tlačítko **▶** a pomocí tlačítek **▲** nebo **▼** vyberte položku **Výchozí režim**.
- 3 Stisknutím tlačítka **▶** a pak tlačítka **▲** nebo **▼** vyberte položku **Úsporný režim**.
- 4 Stiskněte tlačítko **◀** nebo **▶** vyberte hodnotu **Vyp.** nebo **Zap..**
- 5 Stiskněte tlačítko **EXIT** a vrátíte se k normálnímu sledování TV.



1

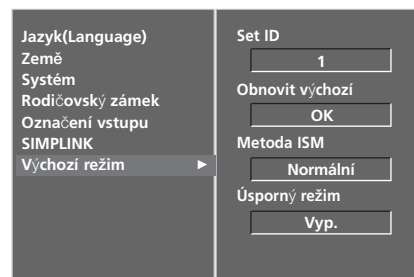

2

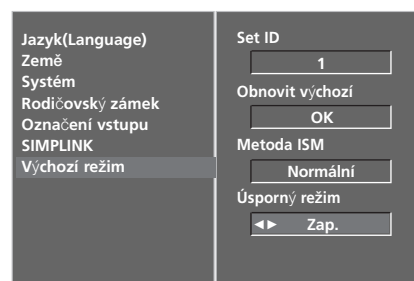

3 4

NASTAVENÍ ZVUKU A JAZYKA

AUTOMATICKÉ VYROVNÁNÍ HLASITOSTI

Funkce Auto Volume (Automatická hlasitost) automaticky udržuje vyrovnanou úroveň hlasitosti, i když přepínáte programy.

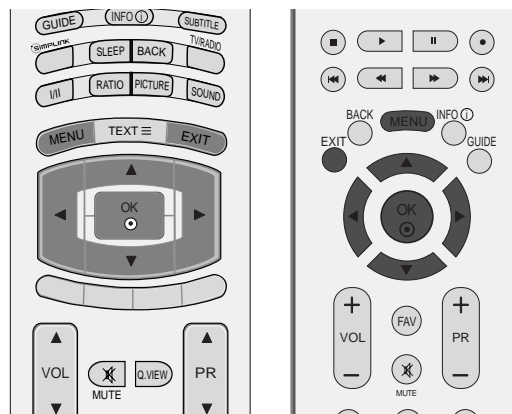

- 1 Stisknutím tlačítka **MENU** a potom tlačítky **▲** nebo **▼** vyberte nabídku **ZVUK**.
- 2 Stiskněte tlačítko **▶** a potom tlačítky **▲** nebo **▼** vyberte položku **Aut. hlasitost**.
- 3 Stisknutím tlačítka **▶** a pak tlačítka **▲** nebo **▼** vyberte položku **Vyp.** nebo **Zap..**
- 4 Stiskněte tlačítko **EXIT** a vrátíte se k normálnímu sledování TV.



1

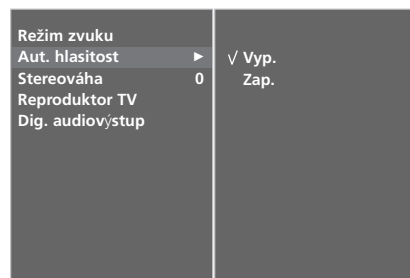

2 3

PŘEDDEFINOVANÉ NASTAVENÍ ZVUKU-SOUND MODE (REŽIM ZVUKU)

Můžete si vybrat své oblíbené nastavení zvuku: **Surround MAX**, **Standardní**, **Hudba**, **Film** nebo **Sport** ; nebo můžete nastavit frekvenci zvuku v ekvalizéru.

Díky funkci **Režim zvuku** získáte vynikající zvuk, aniž by bylo nutno provádět zvláštní úpravy – televizor nastavuje zvuk na základě obsahu programu.

Položky **Surround MAX**, **Standardní**, **Hudba**, **Film** a **Sport** jsou přednastaveny výrobcem a nelze je změnit.

Surround MAX Po vybrání této možnosti bude zvuk realistický.

Standardní Nejpřirozenější a nejvíce imponující zvuk.

Hudba Výběr této možnosti umožňuje těšit se z originálního zvuku při poslechu hudby.

Film Výběr této možnosti umožňuje těšit se z úžasného zvuku.

Sport Vyberte tuto možnost, pokud chcete sledovat sportovní přenosy.

Nastavitelný Po vybrání této možnosti bude použito uživatelské nastavení.

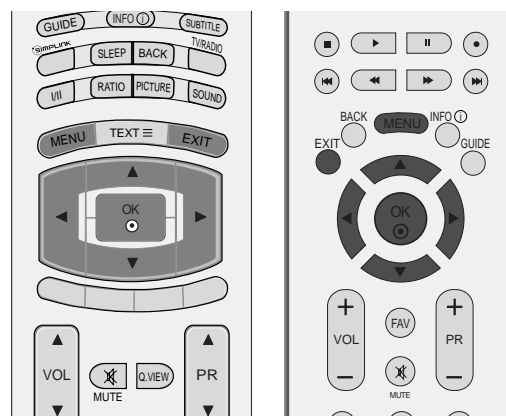

1

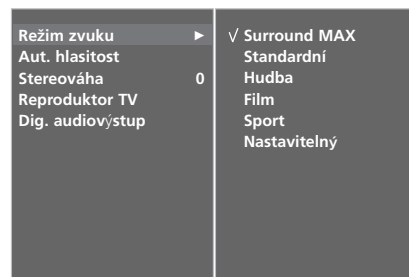

2 3

1 Stisknutím tlačítka **MENU** a potom tlačítka **▲** nebo **▼** vyberte nabídku **ZVUK**.

2 Stiskněte tlačítko **▶** a potom tlačítka **▲** nebo **▼** vyberte položku **Režim zvuku**.

3 Stiskněte tlačítko **▶** a potom tlačítka **▲** nebo **▼** vyberte položku **Surround MAX**, **Standardní**, **Hudba**, **Film**, **Sport** nebo **Nastavitelný**.

4 Stiskněte tlačítko **EXIT** a vrátíte se k normálnímu sledování TV.

NASTAVENÍ ZVUKU A JAZYKA

ÚPRAVY NASTAVENÍ ZVUKU- UŽIVATELSKÝ REŽIM

Nastavení zvukového ekvalizéru.

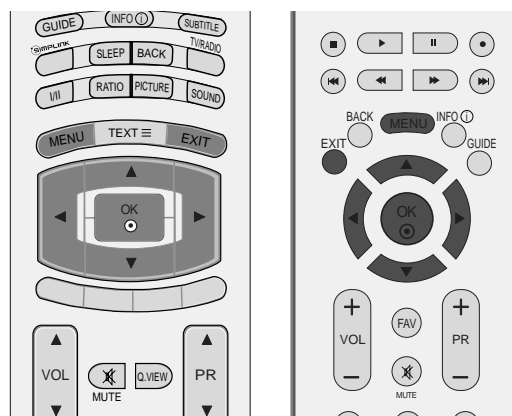

- 1 Stisknutím tlačítka **MENU** a potom tlačítky **▲** nebo **▼** vyberte nabídku **ZVUK**.
- 2 Stiskněte tlačítko **▶** a potom tlačítky **▲** nebo **▼** vyberte položku **Režim zvuku**.
- 3 Stiskněte tlačítko **▶** a potom tlačítky **▲** nebo **▼** vyberte položku **Nastavitelný**.
- 4 Stiskněte tlačítko **▶**.
- 5 Stisknutím tlačítek **◀** nebo **▶** vyberte zvukovou stopu. Stisknutím tlačítek **▲** nebo **▼** nastavte požadovanou úroveň zvuku.
- 6 Stiskněte tlačítko **EXIT** a vrátíte se k normálnímu sledování TV.

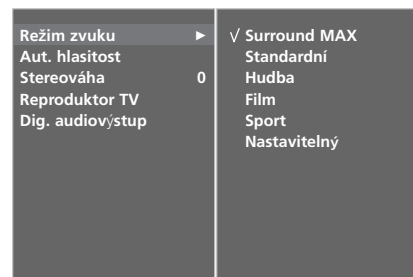

Nastavení vyvážení

Můžete nastavit požadované vyvážení zvuku reproduktorů.

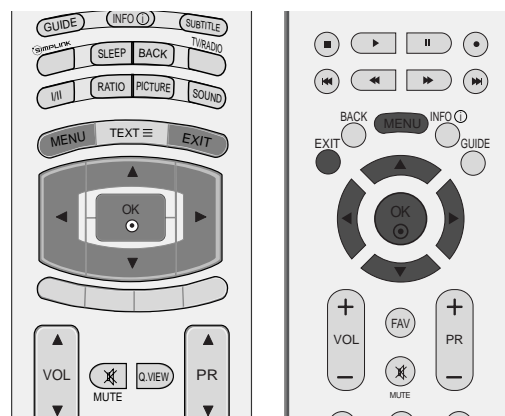

- 1 Stisknutím tlačítka **MENU** a potom tlačítka **▲** nebo **▼** vyberte nabídku **ZVUK**.
- 2 Stiskněte tlačítko **▶** a potom tlačítka **▲** nebo **▼** vyberte položku **Stereováha**.
- 3 Stiskněte tlačítko **▶** a potom tlačítka **◀** nebo **▶** proveďte nastavení.
- 4 Stiskněte tlačítko **EXIT** a vrátíte se k normálnímu sledování TV.

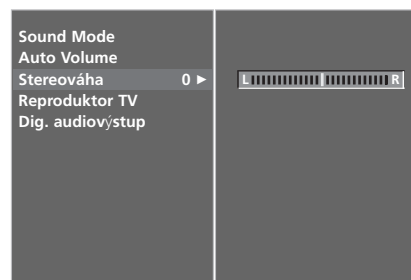

NASTAVENÍ ZVUKU A JAZYKA

NASTAVENÍ ZAPNUTÍ A VYPNUTÍ REPRODUKTORŮ TELEVIZORU

Parametry vnitřního reproduktoru lze upravit.

V režimech AV1, AV2, AV3, KOMPONENT, RGB a HDMI1 za použití kabelu z HDMI na DVI může z reproduktoru televizoru vycházet zvuk, i když nebude přítomen videosignál.

Chcete-li použít externí stereofonní systém, vnitřní reproduktory televizoru vypněte.

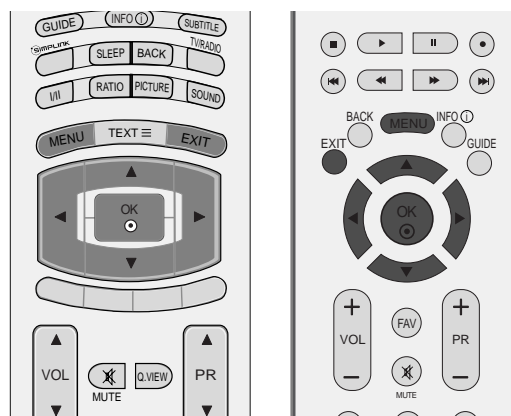

1 Stisknutím tlačítka **MENU** a potom tlačítky **▲** nebo **▼** vyberte nabídku **ZVUK**.

2 Stiskněte tlačítko **▶** a potom tlačítky **▲** nebo **▼** vyberte položku **Reproduktor TV**.

3 Stisknutím tlačítka **▶** a pak tlačítka **▲** nebo **▼** vyberte položku **Vyp.** nebo **Zap..**

4 Stiskněte tlačítko **EXIT** a vraťte se k normálnímu sledování TV.



1

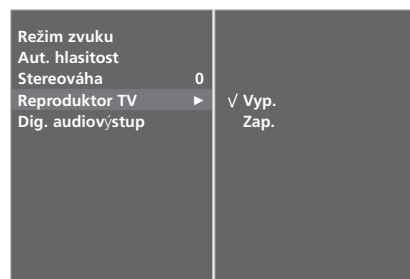

2 3

VOLBA DIGITÁLNÍHO ZVUKOVÉHO VÝSTUPU

Tato funkce slouží k volbě preferovaného výstupu digitálního zvuku.

Přístroj může poskytovat zvuk Dolby Digital pouze u stanic vysílajících zvuk Dolby Digital Audio.

Pokud při použití formátu Dolby Digital můžete v nabídce digitálního výstupu vybrat možnost Dolby Digital, bude na výstupu SPDIF k dispozici zvuk Dolby Digital.

Při vybraném výstupu Dolby Digital bez formátu Dolby Digital bude na výstupu SPDIF k dispozici zvuk PCM.

Pokud stanice vysílá zvuk Dolby Digital Audio a vyberete možnost Dolby Digital a Audio language (Jazyk zvuku), bude přehráván pouze formát Dolby Digital.

Tato funkce není zobrazena v režimu ATV.



Vyrobeno v licenci společnosti Dolby Laboratories. „Dolby“ a symbol dvojitého D jsou ochranné známky společnosti Dolby Laboratories.

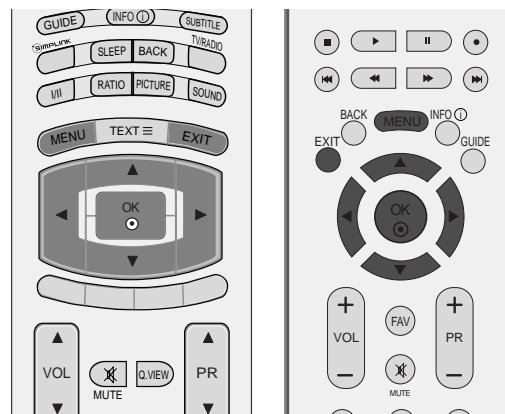

- 1 Stisknutím tlačítka **MENU** a potom tlačítky **▲** nebo **▼** vyberte nabídku **ZVUK**.
- 2 Stiskněte tlačítko **▶** a potom tlačítky **▲** nebo **▼** vyberte položku **Dig. audiovýstup**.
- 3 Stiskněte tlačítko **▶** a potom pomocí tlačítek **▲** nebo **▼** vyberte možnost **Dolby Digital** nebo **PCM**.
- 4 Stiskněte tlačítko **EXIT** a vrátíte se k normálnímu sledování TV.



1



2 3

NASTAVENÍ ZVUKU A JAZYKA

I/II

Stereo/duální příjem (Pouze v analogovém režimu)

Když vyberete program, objeví se za číslem programu zvukové informace o stanici a zmizí název stanice.

Vysílání	Displej na obrazovce
Mono	MONO
Stereo	STEREO
Duální	DUAL I

■ Volba mono zvuku

Je-li stereo signál při stereo příjmu slabý, můžete přepnout na mono dvojným stisknutím tlačítka I/II. Při mono příjmu se zlepšuje hloubka zvuku. Chcete-li přepnout zpět na stereo, stiskněte znovu dvakrát tlačítko I/II.

■ Volba jazyka při dvojjazyčném vysílání

Pokud je program přijímán ve dvou jazycích (duální vysílání), můžete přepínat na **DUAL I**, **DUAL II** nebo **DUAL I+II** opakovaným stisknutím tlačítka I/II.

DUAL I posílá do reproduktorů primární vysílaný jazyk.

DUAL II posílá do reproduktorů sekundární vysílaný jazyk.

DUAL I+II posílá do každého reproduktoru jiný jazyk.

Příjem NICAM (Pouze v analogovém režimu)

Je-li váš přístroj vybaven přijímačem pro příjem NICAM, můžete přijímat vysoce kvalitní digitální zvuk NICAM (Near Instantaneous Companding Audio Multiplex).

Zvukový výstup může být nastaven podle typu přijímaného vysílání opakovaným stisknutím tlačítka **I/II** následujícím způsobem.

-
- 1 Když je přijímán zvuk NICAM mono, můžete si vybrat **NICAM MONO** nebo **FM MONO**.

 - 2 Když je přijímán zvuk NICAM stereo, můžete si vybrat **NICAM STEREO** nebo **FM MONO**.
Je-li stereo signál slabý, přepněte na FM MONO.

 - 3 Když přijímáte duální zvuk NICAM, můžete si vybrat **NICAM DUAL I**, **NICAM DUAL II** nebo **NICAM DUAL I+II**, popř. **MONO**.

Výběr zvukového výstupu

V režimu AV, S-Video Component, RGB nebo HDMI je možné vybírat zvukový výstup pro levý a pravý reproduktor.

Opakovaným tisknutím tlačítka **I/II** vyberte zvukový výstup.

L+R : Audio signál z levého L audio vstupu je posílán do levého reproduktoru a audio signál z pravého R audio vstupu je posílán do pravého reproduktoru.

L+L : Audio signál z levého L audio vstupu je posílán do levého i pravého reproduktoru.

R+R : Audio signál z pravého R audio vstupu je posílán do levého i pravého reproduktoru.

NASTAVENÍ ZVUKU A JAZYKA

Volba jazyka/země nabídky na obrazovce

Při prvním zapnutí se na obrazovce televizoru zobrazí nabídka instalační příručky.

- 1 Stisknutím tlačítka ▲ nebo ▼ nebo ◀ nebo ▶ a tlačítka OK vyberte požadovaný jazyk.
- 2 Stisknutím tlačítka ▲ nebo ▼ a tlačítka OK vyberte zemi.

* Pokud chcete změnit již nastavený jazyk/zemi

- 1 Stisknutím tlačítka MENU a tlačítka ▲ nebo ▼ vyberte nabídku **MOŽNOST**.
- 2 Stiskněte tlačítko ▶ a potom tlačítka ▲ nebo ▼ vyberte položku **Jazyk(Language)**. Nabídku na obrazovce můžete zobrazit ve Vašem oblíbeném jazyce.
Stiskněte tlačítko ▶ a potom tlačítka ▲ nebo ▼ vyberte položku **Země**.
- 3 Stisknutím tlačítka ▶ a tlačítka ◀ nebo ▶ vyberte požadovaný jazyk nebo zemi.
- 4 Stisknutím tlačítka OK.
- 5 Stiskněte tlačítko EXIT a vraťte se k normálnímu sledování TV.

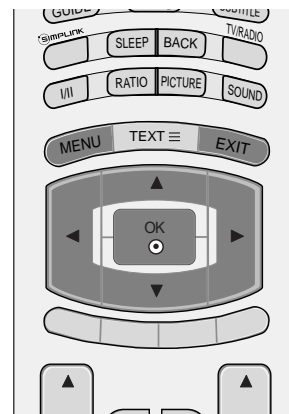

! POZNÁMKA

- ▶ Pokud nedokončíte úvodního **Installation guide** (Průvodce instalací) stiskem tlačítka **EXIT** nebo vypršením časového limitu OSD (zobrazení na obrazovce), bude opakovaně objevovat po každém zapnutí přístroje.
- ▶ Pokud vyberete nesprávnou zemi, teletext nemusí být správně zobrazen a při jeho provozu může docházet k problémům.
- ▶ Funkce CI (Common Interface) nemusí být použita, záleží na situaci vysílání v dané zemi.
- ▶ Ovládací tlačítka režimu digitální televize nemusí fungovat v závislosti na situaci digitálního vysílání v dané zemi.

LANGUAGE SELECTION (Volba jazyka) (POUZE V DIGITÁLNÍM REŽIMU)

Zvukové funkce umožňují vybrat preferovaný jazyk zvuku. Pokud nejsou zvuková data vysílána ve vybraném jazyce, bude přehráván zvuk ve výchozím jazyce.

Pokud jsou vysílány titulky ve dvou nebo více jazycích, použijte funkci Subtitle (Titulky). Pokud nejsou data titulků vysílána ve vybraném jazyce, budou zobrazeny titulky ve výchozím jazyce.

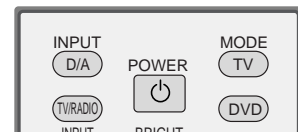
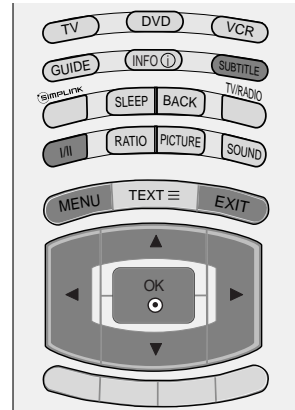

- 1 Stisknutím tlačítka **MENU** a tlačítka ▲ nebo ▼ vyberte nabídku **MOŽNOST**.
- 2 Stiskněte tlačítko ► a potom tlačítka ▲ nebo ▼ vyberte položku **Jazyk(Language)**.
- 3 Stiskněte tlačítko ► a tlačítka ▲ nebo ▼ zvolte možnost Audio (Zvuk), Subtitle (Titulky) nebo Subtitle Hard of hearing (Titulky pro neslyšící).
- 4 Stiskněte tlačítko ► a potom pomocí tlačítek ◀ nebo ▶ vyberte požadovaný jazyk.
- 5 Stiskněte tlačítko **EXIT** a vrátíte se k normálnímu sledování TV.

! POZNÁMKA

< Výběr jazyka zvuku >

- ▶ Pokud je vysílán zvuk ve dvou nebo více jazycích, můžete jazyk vybrat tlačítkem I/II na dálkovém ovladači.
- ▶ Stisknutím tlačítka ▲ nebo ▼ vyberte jazyk.
- ▶ Stisknutím tlačítka ◀ nebo ▶ vyberte možnost L+R, L+L nebo R+R.

< Výběr jazyka titulků >

- ▶ Když jsou vysílány titulky ve dvou nebo více jazycích, můžete si vybrat jazyk titulků pomocí tlačítka SUBTITLE na dálkovém ovládání.
- ▶ Stiskem tlačítek ▲ nebo ▼ vyberte jazyk titulků.

- Jazyk zvuk nebo titulků může být označen kódem o jednom až třech znacích, vysílaným poskytovatelem služby.
- Když vyberete doplňkovou zvukovou stopu, (zvuk pro zrakově nebo sluchově postižené), může být překryta část hlavní zvukové stopy.

Informace o jazyce zvuku na OSD

Nabídka	Stav
N.A	Není k dispozici
MPEG	Zvuk MPEG
Dolby Digital	Zvuk Dolby Digital
Hard of hearing	Zvuk pro zrakově postižené
ARC	Zvuk pro sluchově postižené

Informace o jazyce titulků na OSD

Nabídka	Stav
N.A	Není k dispozici
TEXT	Titulky teletextu
ARC	Titulky pro sluchově postižené

NASTAVENÍ ČASU

Nastavení hodin

Hodiny jsou při příjmu digitálního signálu nastaveny automaticky. (Pokud není k dispozici signál DTV, můžete hodiny nastavit automaticky.)

Abyste mohli používat funkci časového zapnutí / vypnutí, musíte nejprve správně nastavit čas.

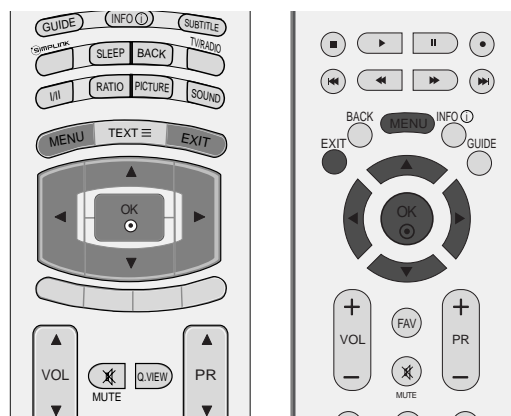

- 1 Stisknutím tlačítka **MENU** a pak tlačítka **▲** nebo **▼** vyberte menu **ČAS**.
- 2 Stiskněte tlačítko **▶** a potom tlačítko **▲** nebo **▼**, abyste vybrali položku **Hodiny**.
- 3 Stiskněte tlačítko **▶** a pomocí tlačítka **◀** nebo **▶** vyberte možnost roku, data nebo času.

Po výběru použijte tlačítko **▲** nebo **▼** a nastavte rok, datum nebo čas.

- 4 Stiskněte tlačítko **EXIT** a vrátíte se k normálnímu sledování TV.



1

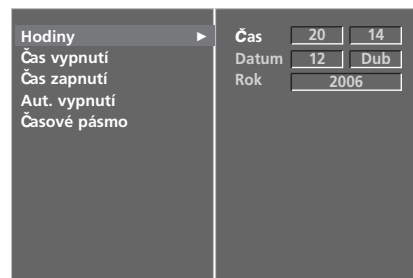

2 3

NASTAVENÍ AUTOMATICKÉHO ZAPNUTÍ A VYPNUTÍ

Časový vypínač automaticky vypíná přístroj do pohotovostního režimu po uplynutí nastavené doby.

Dvě hodiny poté, co se přístroj zapne s použitím funkce časového zapnutí, se přepne automaticky zase zpět do pohotovostního režimu, pokud není stisknuto žádné tlačítko. Když nastavíte funkci časového zapnutí nebo vypnutí, pracují tyto funkce každý den v zadanou dobu.

Funkce časového vypnutí má přednost před funkcí časového zapnutí, jsou-li nastaveny na stejný čas.

Aby pracovalo časové zapnutí, musí být přístroj v pohotovostním režimu.

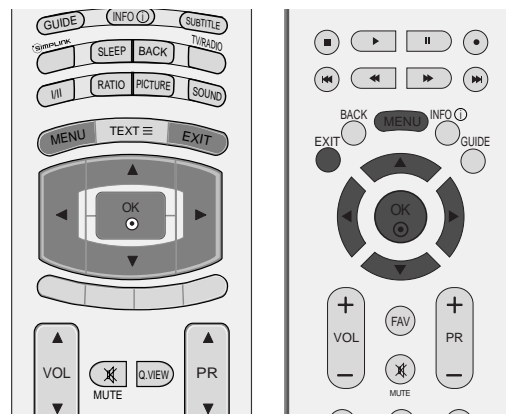

1 Stisknutím tlačítka **MENU** a pak tlačítka **▲** nebo **▼** vyberte menu **ČAS**.

2 Stisknutím tlačítka **▶** a potom tlačítka **▲** nebo **▼** vyberte možnost **Čas vypnutí** nebo **Čas zapnutí**.

3 Stisknutím tlačítka **▶** a potom tlačítka **▲** nebo **▼** vyberte možnost **Zap..**

- Chcete-li zrušit funkci **Čas Vyp./Zap..**, stiskněte tlačítko **▲** nebo **▼** a vyberte možnost **Vyp..**

4 Stisknutím tlačítka **▶** a potom tlačítka **▲** nebo **▼** nastavte hodiny.

5 Stisknutím tlačítka **▶** a potom tlačítka **▲** nebo **▼** nastavte minuty.

6 Pouze pro funkci On timer (Zapnutý časovač)

- **Nastavení programu:** Stiskněte tlačítko **▶** a tlačítkem **▲** nebo **▼** vyberte v nabídce Mode (Režim) možnost TV, DTV nebo Radio. Poté stiskněte tlačítko **▶** a tlačítkem **▲** nebo **▼** vyberte program.

- **Vol.:** Stiskněte tlačítko **▶** a pomocí tlačítek **▲** nebo **▼** nastavte úroveň hlasitosti při zapnutí.

7 Stiskněte tlačítko **EXIT** a vrátíte se k normálnímu sledování TV.



1

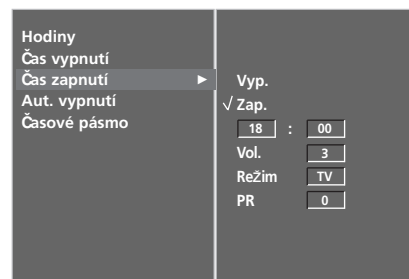

2 3 4 5 6

NASTAVENÍ ČASU

NASTAVENÍ AUTOMATICKÉHO VYPNUTÍ BEZ SIGNÁLU

Je-li tato funkce zapnuta a k dispozici není žádný vstupní signál, televizor se po 10 minutách automaticky vypne.

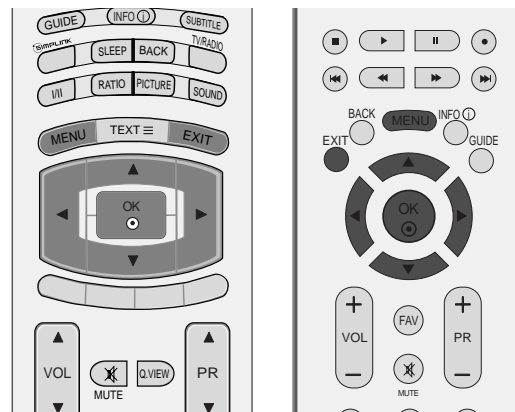

- 1 Stisknutím tlačítka **MENU** a pak tlačítka **▲** nebo **▼** vyberte menu **ČAS**.
- 2 Stiskněte tlačítko **▶** a potom tlačítko **▲** nebo **▼**, abyste vybrali položku **Aut. vypnutí**.
- 3 Stisknutím tlačítka **▶** a pak tlačítka **▲** nebo **▼** vyberte položku **Vyp.** nebo **Zap..**
- 4 Stiskněte tlačítko **EXIT** a vraťte se k normálnímu sledování TV.

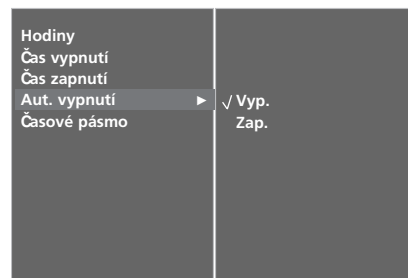

NASTAVENÍ ČASOVÉHO PÁSMNA

Když vyberete město pro časové pásmo a čas je nastavován automaticky digitálním signálem, nastaví přístroj čas podle posunutí času mezi časovým pásmem a časem GMT (Greenwich Mean Time) přijímaným z vysílaného signálu.

- 1 Stisknutím tlačítka **MENU** a pak tlačítka ▲ nebo ▼ vyberte menu **ČAS**.
- 2 Stiskněte tlačítko ► a potom tlačítko ▲ nebo ▼, abyste vybrali položku **Časové pásmo**.
- 3 Stiskněte tlačítko ► a tlačítkem ◀ nebo ► vyberte časové pásmo místa sledování.
- 4 Stiskněte tlačítko **EXIT** a vrátíte se k normálnímu sledování TV.

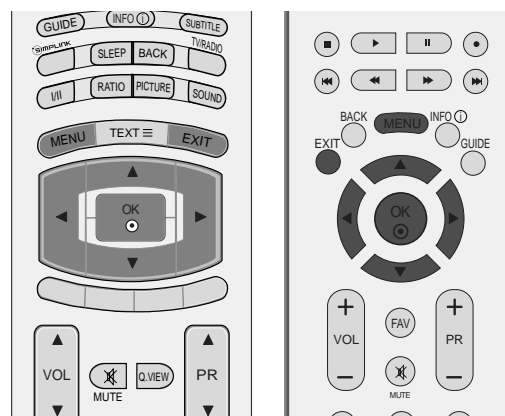

1

NASTAVENÍ ČASOVAČE VYPNUTÍ

Při odchodu na lůžko nemusíte přístroj vypínat ručně. Časovač umožňuje po nastavené době automaticky přepnout přístroj do pohotovostního režimu.

- a Opakovaným stisknutím tlačítka **SLEEP** nastavte požadovaný čas v minutách.
Na obrazovce se zobrazí ' - - - Min ' a potom postupně **10, 20, 30, 60, 90, 120, 180 a 240**.
- b Od nastaveného času začne odpočítávání času do vypnutí televizoru.
- c Chcete-li zkontrolovat počet minut zbývajících do vypnutí televizoru, stiskněte jednou tlačítko **SLEEP (Vypnout)**.
- d TPokud chcete zrušit režim časovače vypnutí, stiskněte opakovaně tlačítko **SLEEP (Vypnout)**, dokud se nezobrazí položka ' - - - Min '.
- e Když vypnete přístroj, zruší se nastavená doba do vypnutí automaticky.

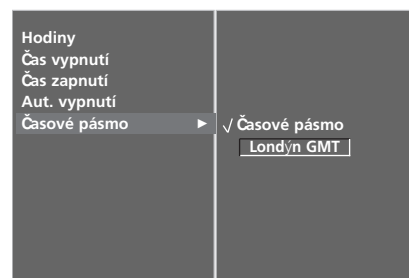

2 3

RODIČOVSKÝ ZÁMEK A KLASIFIKACE

Nastavení hesla a zamknutí systému

Při prvním zadání hesla stiskněte na dálkovém ovladači tlačítka '0', '0', '0', '0'.

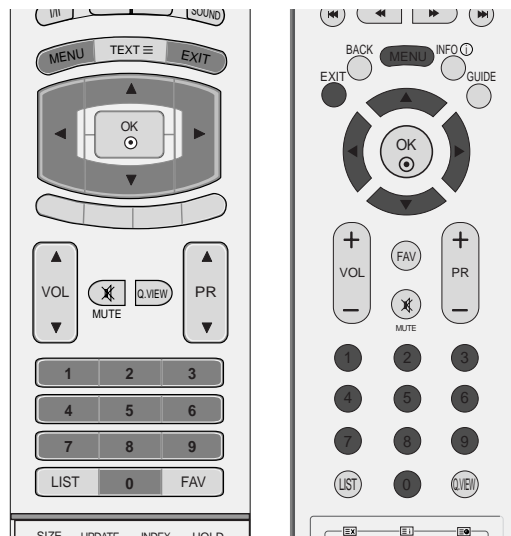

- 1 Stiskněte tlačítko **MENU** a pomocí tlačítek ▲ nebo ▼ vyberte nabídku **MOŽNOST**.
- 2 Stiskněte tlačítko ► a potom tlačítko ▲ nebo ▼, abyste vybrali položku **Systém**.
- 3 Stiskněte tlačítko ► a pomocí tlačítek ◀ nebo ▶ vyberte položku **Zap..**

Nastavení hesla

Stiskněte tlačítko ► a ČÍSELNÝMI tlačítky zadejte 4místné heslo.

Toto číslo si pamatujte!

Heslo zadejte znovu pro potvrzení.

Pokud heslo zapomenete, stiskněte na dálkovém ovladači tlačítka '7', '7', '7', '7'.

- 4 Stiskněte tlačítko **EXIT** a vrátíte se k normálnímu sledování TV.



1

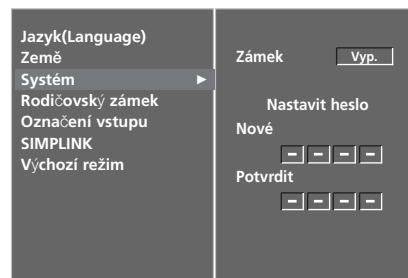

2 3

RODIČOVSKÝ ZÁMEK

Tato funkce pracuje podle informací z vysílající stanice. Pokud tedy signál obsahuje nesprávné informace, funkce nepracuje.

Slouží k nastavení schémat blokování určitých stanic, klasifikací a externích zdrojů zobrazení.

Pro přístup k této nabídce je nutné heslo.

Tento přístroj je naprogramován tak, aby si pamatoval poslední nastavení, i když jej vypnete.

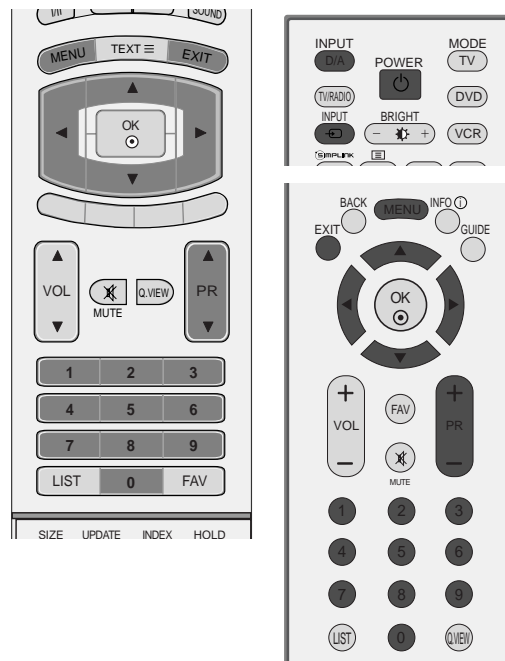

- 1 Stiskněte tlačítko **MENU** a pomocí tlačítek ▲ nebo ▼ vyberte nabídku **MOŽNOST**.
- 2 Stiskněte tlačítko ► a potom tlačítko ▲ nebo ▼, abyste vybrali položku **Rodičovský zámek**. Poté stiskněte tlačítko ► a podle požadavků zadejte heslo. Televizor má nastaveno úvodní heslo „0-0-0-0“.
- 3 Stiskněte tlačítko ► a tlačítkem ▲ nebo ▼ vyberte možnost **Rodičovský dohled** nebo **Zámek kláves**.

Rodičovský dohled (pouze v digitálním režimu)
Brání dětem ve sledování některých televizních pořadů pro dospělé podle nastaveného limitu klasifikace.

Zámek kláves

Přístroj lze nastavit tak, aby byl k jeho používání vyžadován dálkový ovladač. Tuto funkci lze použít, pokud chcete, aby přístroj nepoužívaly neoprávněné osoby.

- 4 Pomocí tlačítek ◀ nebo ▶ proveďte příslušné úpravy.
- 5 Stiskněte tlačítko **EXIT** a vrátíte se k normálnímu sledování TV.



1

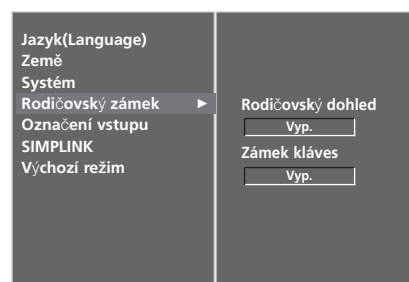

2 3 4

Je-li televizor vypnutý, stiskněte v režimu Key Lock 'On' (Zapnutý zámek tlačítek) ϕ / I, INPUT, PR ▲ nebo ▼ na televizoru nebo tlačítka POWER, INPUT, D/A, PR ▲ nebo ▼ (nebo PR + nebo -) nebo číselné tlačítko na dálkovém ovladači.control.

Když během sledování televizoru v režimu zámku tlačítek stisknete jakékoli tlačítko na předním panelu, zobrazí se na obrazovce nápis **'Klávesy zamknuty'**.

TELETEXT

Tato funkce není dostupná ve všech zemích.

Teletext je služba, kterou zdarma vysílá většina TV stanic a která poskytuje plně aktuální informace o událostech, počasí, televizních programech, kurzech akcií a mnoha dalších tématech.

Dekodér teletextu v tomto televizoru může podporovat systémy SIMPLE , TOP a FASTEXT. SIMPLE (standardní teletext) sestává z množství stránek, které se vybírají přímým zadáním příslušného čísla stránky. TOP a FASTEXT jsou modernější metody, které umožňují rychlý a snadný výběr informací z teletextu.

Zapnutí/vypnutí

Stisknutím tlačítka **TEXT** přepnete na zobrazení teletextu.

Na obrazovce se objeví úvodní nebo naposledy prohlížená stránka teletextu.

V záhlaví stránky se zobrazí dvě čísla stránek, název televizní stanice datum a čas. První číslo je Vaše volba stránky, zatímco druhé číslo zastupuje právě zobrazenou stránku.

Dalším stisknutím tlačítka **TEXT** nebo **EXIT** vypnete zobrazení teletextu.

SIMPLE text

■ Výběr stránky

- 1 Číselnými tlačítky vyberte požadované číslo stránky (třímístné číslo). Jestliže během zadávání čísla stránky stisknete nesprávné číslo, musíte dokončit třímístné číslo a potom můžete zopakovat zápis čísla znovu.
- 2 Tlačítka **PR ▲** nebo **▼** (nebo **PR +** nebo **-**) můžete také použít pro výběr předcházející nebo následující stránky.

TOP Text

- Průvodce uživatele zobrazí ve spodní části čtyři políčka - červené, zelené, žluté a modré. Žluté pole označuje následující skupinu a modré pole označuje následující blok.

■ Výběr bloku/skupiny/stránky

- 1 Modrým tlačítkem můžete přecházet z bloku na blok.
- 2 Žlutým tlačítkem můžete přejít na následující skupinu s automatickým přeskočením do následujícího bloku.
- 3 Zeleným tlačítkem můžete přejít na následující existující stránku s automatickým přeskočením do následujícího bloku.
- 4 Alternativně můžete také použít tlačítko **PR ▲** (nebo **PR +**).
Červeným tlačítkem se můžete vrátit na předcházející výběr. Alternativně můžete také použít tlačítko **PR ▼** (nebo **PR -**).

■ Přímý výběr stránky

Stejně jako v režimu SIMPLE teletext, si můžete v režimu TOP vybrat stránku zapsáním třímístného čísla pomocí číselných tlačítek.

FASTEXT

Barevným políčkům, které se nacházejí ve spodní části obrazovky jsou přiřazeny teletextové stránky, které si můžete vybrat stisknutím odpovídajícího barevného tlačítka.

■ Výběr stránky

- 1 Stisknutím tlačítka  vyberte stránku obsahu.
- 2 Stránky, které jsou uvedeny v barevných polích ve spodní části obrazovky můžete vybírat barevnými tlačítky na dálkovém ovladači.
- 3 Stejně jako v režimu SIMPLE teletext, si můžete v režimu FASTEXT vybrat stránku zapsáním třímístného čísla pomocí číselných tlačítek.
- 4 Tlačítka **PR ▲** nebo **▼** (nebo **PR +** nebo **-**) můžete také použít pro výběr předcházející nebo následující stránky.

Speciální funkce teletextu



■ ODHALIT

Stisknutím tohoto tlačítka zobrazíte skryté informace, jako jsou řešení kvízů nebo hádanek. Dalším stisknutím tohoto tlačítka se obnoví původní zobrazení.



■ AKTUALIZOVAT

V tomto okamžiku bude na obrazovce zobrazen televizní program, zatímco teletext načítá novou tele textovou stránku. V levém horním rohu bude zobrazena ikona. Jakmile je k dispozici aktualizovaná stránka, změní se ikona na číslo stránky. Pro zobrazení aktualizované teletextové stránky stiskněte toto tlačítko.



■ TIME

Jestliže je během sledování televizního programu stisknuto toto tlačítko objeví se v pravém horním rohu obrazovky čas. Pro odstranění zobrazeného času stiskněte toto tlačítko ještě jednou. V režimu teletextu slouží toto tlačítko pro výběr podstránky. Číslo podstránky je zobrazeno ve spodní části obrazovky. Pro přidržení nebo změnu podstránky stiskněte zelené / modré tlačítko, tlačítka **PR ▲** nebo **▼** (nebo **PR +** nebo **-**) nebo číselná tlačítka. Dalším stisknutím ukončíte tuto funkci.



■ PŘIDRŽET

Zastaví automatickou změnu stránky, která nastává v případě, že se stránka skládá ze dvou a více pod stránek. Počet podstránek a zobrazená podstránka je obvykle uvedena na obrazovce pod časem. Jestliže je stisknuto toto tlačítko objeví se v levé části obrazovky ikona zastavení a bude potlačeno načítání dalších podstránek. Pro pokračování v načítání podstránek stiskněte toto tlačítko znovu.

DIGITÁLNÍ TELETEXT

*Tato funkce pracuje pouze ve Velké Británii.

Přístroj umožňuje přístup k digitálnímu teletextu obohacenému v oblastech textu, grafiky i dalších.

Tento digitální teletext lze zobrazovat přes speciální služby digitálního teletextu a provozovatele vysílající digitální teletext.

Chcete-li zobrazit teletext v digitálním režimu, stiskněte tlačítko SUBTITLE a nastavte jazyk titulků Off (Vyp).

TELETEXT V RÁMCI DIGITÁLNÍ SLUŽBY

- 1 Stiskněte číslíci nebo tlačítko PR ▲ nebo ▼ (nebo PR + nebo -) a vyberte digitální službu vysílající digitální teletext. Služby s digitálním teletextem najdete v seznamu průvodce EPG.
- 2 Podle pokynů v digitálním teletextu přejděte stisknutím tlačítka TEXT, OK, ▲ nebo ▼, ◀ nebo ▶, ČERVENÉ, ZELENÉ, ŽLUTÉ, MODRÉ nebo ČÍSLICE na další krok a stejným způsobem pokračujte.
- 3 Chcete-li změnit službu digitálního teletextu, vyberte číselnými tlačítky nebo tlačítky PR ▲ nebo ▼ (nebo PR + nebo -) jinou službu.

Při stisknutí tlačítka MENU, GUIDE nebo INFO ① služba teletextu dočasně zmizí. Dalším stisknutím těchto tlačítek službu teletextu obnovíte.



TELETEXT V DIGITÁLNÍ SLUŽBĚ

- 1 Stiskněte číslíci nebo tlačítko PR ▲ nebo ▼ (nebo PR + nebo -) a vyberte službu vysílající digitální teletext.
- 2 Stisknutím tlačítka TEXT nebo barevného tlačítka vyberte teletext.
- 3 Podle pokynů v digitálním teletextu přejděte stisknutím tlačítka OK, ▲ nebo ▼, ◀ nebo ▶, ČERVENÉ, ZELENÉ, ŽLUTÉ, MODRÉ nebo ČÍSLICE na další krok a stejným způsobem pokračujte.
- 4 Stisknutím tlačítka TEXT nebo barevného tlačítka vypnete digitální teletext a vrátíte se ke sledování televize.

Některé služby mohou umožňovat přístup k textovým službám stisknutím ČERVENÉHO tlačítka.

Při stisknutí tlačítka MENU, GUIDE nebo INFO ① služba teletextu dočasně zmizí. Dalším stisknutím těchto tlačítek službu teletextu obnovíte.

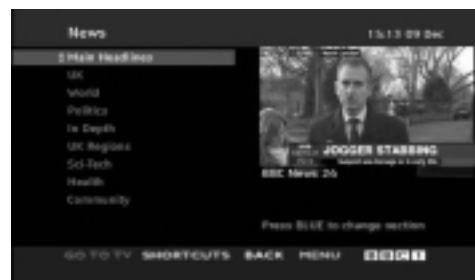

ŘEŠENÍ PROBLÉMŮ

Zařízení nefunguje standardním způsobem.	
Dálkový ovladač nefunguje	<ul style="list-style-type: none">■ Zkontrolujte, zda v cestě mezi produktem a dálkovým ovladačem nepřekáží nějaký objekt.■ Jsou baterie vloženy se správnou polaritou (+ na +, - na -)?■ Je nastaven správný provozní režim dálkového ovladače: TV, video atd.?■ Vložte do ovladače nové baterie.
Došlo k náhlému vypnutí přístroje	<ul style="list-style-type: none">■ Není nastaven časovač vypnutí?■ Zkontrolujte nastavení napájení. Došlo k výpadku dodávky elektrické energie.■ Na naladěné stanici se nevysílá a je aktivována funkce automatického vypnutí.

Nedostatky obrazu	
Bez obrazu a bez zvuku	<ul style="list-style-type: none">■ Zkontrolujte, zda je produkt zapnutý.■ Vyzkoušejte jiný kanál. Je možné, že je problém ve vysílání.■ Je napájecí kabel připojen do elektrické zásuvky ve zdi?■ Zkontrolujte směr a umístění antény.■ Vyzkoušejte, zda zásuvka ve zdi funguje: zapojte do zásuvky, ke které byl připojen napájecí kabel produktu, napájecí kabel jiného produktu.
Obraz se po zapnutí objevuje pomalu	<ul style="list-style-type: none">■ Toto chování je normální. Obraz je při spouštění zařízení utlumený. Pokud se obraz neobjeví ani po pěti minutách, obraťte se na servisní středisko.
Žádné barvy/málo barev nebo nekvalitní obraz	<ul style="list-style-type: none">■ Upravte barvy v nabídce OSC.■ Zachovejte dostatečnou vzdálenost mezi produktem a videorekordérem.■ Vyzkoušejte jiný kanál. Je možné, že je problém ve vysílání.■ Jsou video kabely správně propojeny?■ Aktivováním libovolné funkce obnovte jas obrazu.
Vodorovné či svislé pruhy nebo roztřepaný obraz	<ul style="list-style-type: none">■ Zkontrolujte, zda tyto chyby nezpůsobuje místní rušení, například elektrické zařízení nebo mechanické nářadí.
Nekvalitní příjem na některých kanálech	<ul style="list-style-type: none">■ Problémy ve vysílání stanice nebo kabelové televize. Přeladte na jinou stanici.■ Signál stanice je slabý. Pokud chcete zjistit, zda není možné u stanice se slabým příjmem získat kvalitnější obraz a zvuk, zkuste přesměrovat anténu.■ Zkontrolujte, zda nedochází k rušení signálu jiným zařízením.
Čáry nebo pásy v obraze	<ul style="list-style-type: none">■ Zkontrolujte (přesměrujte) anténu.

Zvukové nedostatky

Obraz je v pořádku, ale není slyšet zvuk	<ul style="list-style-type: none">■ Stiskněte tlačítko pro ovládání hlasitosti, VOL.■ Není zvuk úplně ztlumený? Stiskněte tlačítko pro ztlumení zvuku, MUTE.■ Vyzkoušejte jiný kanál. Je možné, že je problém ve vysílání.■ Jsou zvukové kabely správně propojeny?
Z jednoho reproduktoru není slyšet zvuk	<ul style="list-style-type: none">■ Upravte vyvážení zvuku v nabídce OSC.
Je slyšet neobvyklé zvuky uvnitř produktu	<ul style="list-style-type: none">■ Změna okolní vlhkosti nebo teploty může mít za následek neobvyklé zvuky uvnitř produktu při jeho zapnutí nebo vypnutí a neznámá vada produktu.

Dochází k potížím v režimu PC (platí pouze pro režim PC)

Signál je mimo rozsah.	<ul style="list-style-type: none">■ Upravte rozlišení a vodorovnou nebo svislou frekvenci.■ Zkontrolujte vstupní zdroj.
Svislý pruh nebo pás na pozadí, vodorovný šum a nesprávná poloha	<ul style="list-style-type: none">■ Nastavte automatickou konfiguraci nebo upravte hodiny, fázi nebo polohu ve svislém/vodorovném směru.
Barva obrazu je nestabilní nebo se zobrazuje pouze jedna barva	<ul style="list-style-type: none">■ Zkontrolujte signálový kabel.■ Přeinstalujte PC video kartu.

ÚDRŽBA

Prvotním závadám lze předcházet. Opatrné a pravidelné čištění prodlužuje životnost nového televizoru.

UPOZORNĚNÍ: Než začnete s čištěním, ujistěte se, že jste přístroj vypnuli a odpojili napájecí kabel.

Čištění obrazovky

- 1 Nejlepší způsob, jak během chvílky odstranit prach z obrazovky. Namočte měkký hadřík ve vlažné vodě s přídavkem malého množství změkčovače nebo mycího prostředku. Vykruťte jej, aby byl téměř suchý, a poté jím utřete obrazovku.
- 2 Ujistěte se, že jste přebytečnou vodu z obrazovky setřeli. Dříve než přístroj zapnete, nechte jej uschnout.

Čištění skříně

- K odstranění nečistot a prachu vytřete skříň měkkým suchým hadříkem, který po sobě nezanechává vlákna.
- Nepoužívejte navlhčené hadříčky.

▲ UPOZORNĚNÍ

- ▶ Pokud necháváte přístroj po dlouhou dobu vypnutý (například v případě, že jedete na dovolenou), doporučujeme odpojit napájecí kabel, abyste předešli možnému poškození v důsledku zásahu bleskem nebo elektrickým proudem.

TECHNICKÉ ÚDAJE

MODELY		37LF6*	42LF6*	47LF6*	52LF6*
		37LF65-ZC 37LF66-ZE	42LF65-ZC 42LF66-ZE	47LF65-ZC 47LF66-ZE	52LF65-ZC 52LF66-ZE
Rozměry (šířka x výška x hloubka)	včetně podstavce	927,0 x 692,8 x 280,5 mm 36,5 x 27,3 x 11,0 palců	1033,1 x 750,0 x 300,0 mm 40,7 x 29,6 x 11,9 palců	1144,5 x 825,6 x 331,0 mm 45,1 x 32,5 x 13,1 palců	1032,7 x 750,0 x 287,6 mm 40,7 x 29,5 x 11,3 palců
	bez podstavce	927,0 x 630,0 x 88,0 mm 36,5 x 24,8 x 3,5 palců	1033,1 x 686,5 x 88,5 mm 40,7 x 27,1 x 3,5 palců	1144,5 x 754,9 x 103,0 mm 45,1 x 29,8 x 4,1 palců	1032,7 x 685,5 x 88,5 mm 40,7 x 27,0 x 3,5 palců
Hmotnost	včetně podstavce	20,0 kg / 44,0 lbs	27,5 kg / 60,7 lbs	37,46 kg / 82,6 lbs	24,5 kg / 54,0 lbs
	bez podstavce	16,0 kg / 35,3 lbs	23,0 kg / 50,8 lbs	31,4 kg / 69,3 lbs	20 kg / 44,1 lbs
Napájecí napětí		AC100-240V~ 50/60Hz 1,8A	AC100-240V~ 50/60Hz 2,5A	AC100-240V~ 50/60Hz 3,2A	AC100-240V~ 50/60Hz 3,5A
Příkon		180W	240W	310W	350W
MODELY		37LY9*	42LY9*	47LY9*	52LY9*
		37LY95-ZA 37LY96-ZB	42LY95-ZA 42LY96-ZB 42LY99-ZC	47LY95-ZA 47LY96-ZB	52LY95-ZA 52LY96-ZB
Rozměry (šířka x výška x hloubka)	včetně podstavce	1005,0 x 653,0 x 267,0 mm 39,6 x 25,8 x 10,6 inches	1113,3 x 722,5 x 294,3 mm 43,9 x 28,5 x 11,6 inches	1236,8 x 795,5 x 325,6 mm 48,7 x 31,4 x 12,9 palců	1033,1 x 749,5 x 287,6 mm 40,7 x 29,5 x 11,3 palců
	bez podstavce	1005,0 x 594,4 x 88,0 mm 39,6 x 23,5 x 3,5 palců	1113,3 x 656,5 x 88,5 mm 43,9 x 25,9 x 3,5 palců	1236,8 x 725,4 x 103,0 mm 48,7 x 28,6 x 4,1 palců	1033,4 x 686,8 x 88,5 mm 40,7 x 27,0 x 3,5 palců
Hmotnost	včetně podstavce	23,0 kg / 50,8 lbs	30,5 kg / 67,3 lbs	39,5 kg / 87,1 lbs	24,5 kg / 54,1 lbs
	bez podstavce	18,8 kg / 41,5 lbs	24,3 kg / 53,6 lbs	33,0 kg / 72,8 lbs	20,4 kg / 45,0 lbs
Napájecí napětí		AC100-240V~ 50/60Hz 1,8A	AC100-240V~ 50/60Hz 2,6A	AC100-240V~ 50/60Hz 3,2A	AC100-240V~ 50/60Hz 3,5A
Příkon		180W	260W	310W	350W
Televizní systém		PAL/SECAM B/G/D/K, PAL I/II, SECAM L/L'			
Programové pokrytí		VHF: E2 ~ E12, UHF: E21 ~ E69, CATV: S1 ~ S20, HYPER: S21 ~ S47			
Impedance externí antény		75 Ω			
Okolní podmínky	Provozní teplota	0 ~ 40°C / 32 ~ 104°F			
	Provozní vlhkost vzduchu	Méně než 80%			
	Teplota při uskladnění	-20 ~ 60°C / -4 ~ 140°F			
	Vlhkost vzduchu při uskladnění	Méně než 85%			

- Vzhledem k neustále pokračujícímu vývoji si vyhrazujeme právo na změnu technických údajů bez předchozího upozornění.

MODELY		50PF9*	60PF9*
		50PF95-ZA 50PF95-ZJ 50PF96-ZB	60PF95-ZA 60PF95-ZJ 60PF96-ZB
Rozměry (šířka x výška x hloubka)	včetně podstavce	1360 x 889 x 370 mm 53,5 x 35 x 14,5 palců	1613,6 x 1036,8 x 452,0 mm 63,5 x 40,9 x 17,8 palců
	bez podstavce	1360 x 822,5 x 95,5 mm 53,5 x 32,3 x 3,7 palců	1613,6 x 970,0 x 98,5 mm 63,5 x 38,2 x 3,9 palců
Hmotnost	včetně podstavce	57,5 kg / 126,7 lbs	81,0 kg / 178,6 lbs
	bez podstavce	48,5 kg / 106,9 lbs	65,0 kg / 143,3 lbs
Napájecí napětí Příkon		AC100-240V~ 50/60Hz 4,5A 450W	AC100-240V~ 50/60Hz 6,5A 650W
Televizní systém Programové pokrytí Impedance externí antény		PAL/SECAM B/G/D/K, PAL I/II, SECAM L/L' VHF: E2 ~ E12, UHF: E21 ~ E69, CATV: S1 ~ S20, HYPER: S21 ~ S47 75 Ω	
Okolní podmínky	Provozní teplota	0 ~ 40°C / 32 ~ 104°F	
	Provozní vlhkost vzduchu	Méně než 80%	
	Teplota při uskladnění	-20 ~ 60°C / -4 ~ 140°F	
	Vlhkost vzduchu při uskladnění	Méně než 85%	

MODELY		37LF7*	42LF7*
		37LF75-ZD	42LF75-ZD
Rozměry (šířka x výška x hloubka)	včetně podstavce	929,0 x 709,1 x 301,9 mm 36,6 x 27,9 x 11,9 palců	1030,8 x 779,8 x 333,2 mm 40,58 x 30,7 x 13,1 palců
	bez podstavce	929,0 x 633,3 x 88 mm 36,6 x 24,9 x 3,5 palců	1030,8 x 693 x 88,5 mm 40,58 x 27,28 x 3,48 palců
Hmotnost	včetně podstavce	21,8 kg / 48,1 lbs	27,2 kg / 59,96 lbs
	bez podstavce	18,6 kg / 41,0 lbs	23,3 kg / 51,3 lbs
Napájecí napětí Příkon		AC100-240V~ 50/60Hz 1,8A 180W	AC100-240V~ 50/60Hz 2,3A 230W
Televizní systém Programové pokrytí Impedance externí antény		PAL/SECAM B/G/D/K, PAL I/II, SECAM L/L' VHF: E2 ~ E12, UHF: E21 ~ E69, CATV: S1 ~ S20, HYPER: S21 ~ S47 75 Ω	
Okolní podmínky	Provozní teplota	0 ~ 40°C / 32 ~ 104°F	
	Provozní vlhkost vzduchu	Méně než 80%	
	Teplota při uskladnění	-20 ~ 60°C / -4 ~ 140°F	
	Vlhkost vzduchu při uskladnění	Méně než 85%	

- Vzhledem k neustále pokračujícímu vývoji si vyhražujeme právo na změnu technických údajů bez předchozího upo zornění.

PROGRAMOVÁNÍ DÁLKOVÉHO OVLADAČE

(pouze 37/42/47/52LY9*, 50/60PF9*)

Dálkový ovladač je určen pro více značek výrobců nebo je univerzální. Lze jej naprogramovat tak, aby se s ním dalo obsluhovat více dálkově ovladatelných přístrojů jiných výrobců.

Vezměte na vědomí, že ovladač nemusí obsáhnout veškeré modely jiných výrobců.

- 1 Abyste zjistili, zda vaše dálkové ovládání umožňuje ovládat nějaké zařízení i bez programování, zapněte toto zařízení (např. video-rekordér) a stiskněte tlačítko odpovídajícího režimu na dálkovém ovládání.

Poté stiskněte tlačítko POWER. Pokud se zařízení vypne, znamená to, že reaguje správně a dálkové ovládání není třeba programovat.

Pokud ne, je třeba dálkové ovládání naprogramovat, aby jím bylo možno dané zařízení ovládat. Postup programování je popsán níže.

- 2 Stiskněte současně tlačítka MENU a MUTE na 2 sekundy. Tlačítko aktuálně vybraného zařízení se rozsvítí.

Pokud během 20 sekund nestisknete žádné tlačítko, rozsvícené tlačítko režimu opět zhasne. V tom případě opakujte krok 2.

- 3 Pomocí číselných tlačítek zadejte na dálkovém ovládání čísla kódu z tabulky kódů na následujících stránkách. Při stisknutí tlačítka kontrolka blikne.

Pokud se zařízení vypne, bylo programování úspěšné.

- 4 Stiskem tlačítka MENU uložte kód. Dvojitý bliknutí kontrolky oznamuje, že kód je uložen.

- 5 Vyzkoušejte funkce dálkového ovládání, abyste zjistili, zda zařízení reaguje správně. Pokud ne, opakujte postup od kroku 2.

VCRs

Značka	Kódy	Značka	Kódy	Značka	Kódy	Značka	Kódy
AIWA	034	KENWOOD	014 034 039 043	PORTLAND	108	TATUNG	039 043
AKAI	016 043 046 124 125 146		047 048	PULSAR	072	TEAC	034 039 043
AMPRO	072	LG (GOLDSTAR)	001 012 013 020	QUARTZ	011 014	TECHNICS	031 033 070
ANAM	031 033 103		101 106 114 123	QUASAR	033 066 075 145	TEKNIKA	019 031 033 034
AUDIO DYNAMICS	012 023 039 043	LLOYD	034	RCA	013 020 033 034		101
BROKSONIC	035 037 129	LXI	003 009 013 014		040 041 062 063	THOMAS	034
CANON	028 031 033	MAGIN	017 034 101 106		107 109 140 144	TMK	006
CAPEHART	108	MAGNAVOX	040	REALISTIC	145 147	TOSHIBA	008 013 042 047
CRAIG	003 040 135		031 033 034 041		003 008 010 014		059 082 112 131
CURTIS MATHES	031 033 041	MARANTZ	067 068		031 033 034 040	TOTEVISION	040 101
DAEWOO	005 007 010 064 065 108 110 111 112 116 117 119		012 031 033 067	RICO	053 054 101	UNITECH	040
DAYTRON	108	MARTA	069	RUNCO	058	VECTOR RESEARCH	012
DBX	012 023 039 043	MATSUI	101	SALORA	148	VICTOR	048
DYNATECH	034 053	MEI	027 030	SAMSUNG	014	VIDEO CONCEPTS	012 034 046
ELECTROHOME	059	MEMOREX	031 033		032 040 102 104	VIDEOSONIC	040
EMERSON	006 017 025 027 029 031 034 035 036 037 046 101 129 131 138 153		003 010 014 031 033 034 053 072 101 102 134 139	SANSUI	105 107 109 112 113 115 120 122 125	WARDS	003 013 017 024 031 033 034 040 053 054 131
FISHER	003 008 009 010	MGA	045 046 059	SANYO	022 043 048 135 003 007 010 014	YAMAHA	012 034 039 043
FUNAI	034	MINOLTA	013 020		102 134	ZENITH	034 048 056 058 072 080 101
GE	031 033 063 072 107 109 144 147	MITSUBISHI	013 020 045 046 049 051 059 061 151	SCOTT	017 037 112 129 131		
GO VIDEO	132 136	MTC	034 040	SEARS	003 008 009 010 013 014 017 020 031 042 073 081 101		
HARMAN KARDON	012 045	MULTITECH	024 034				
HITACHI	004 018 026 034 043 063 137 150	NEC	012 023 039 043 048	SHARP	031 054 149		
INSTANTREPLAY	031 033	NORDMENDE	043	SHINTOM	024		
JCL	031 033	OPTONICA	053 054	SONY	003 009 031 052 056 057 058 076 077 078 149		
JCPENNY	012 013 015 033 040 066 101	PANASONIC	066 070 074 083 133 140 145	SOUNDESIGN	034		
JENSEN	043	PENTAX	013 020 031 033 063	STS	013		
JVC	012 031 033 043 048 050 055 060 130 150 152	PHILCO	031 034 067	SYLVANIA	031 033 034 059 067		
		PHILIPS	031 033 034 054 067 071 101	SYMPHONIC	034		
		PILOT	101	TANDY	010 034		
		PIONEER	013 021 048				

DVD

Značka	Kódy	Značka	Kódy	Značka	Kódy	Značka	Kódy
APEX DIGITAL	022	MAGNAVOX	013	PHILIPS	013	SONY	007
DENON	020 014	MARANTZ	024	PIONEER	004 026	THOMPSON	005 006
GE	005 006	MITSUBISHI	002	PROCEED	021	TOSHIBA	019 008
HARMAN KARDON	027	NAD	023	PROSCAN	005 006	YAMAHA	009 018
JVC	012	ONKYO	008 017	RCA	005 006	ZENITH	010 016 025
LG	001 010 016 025	PANASONIC	003 009	SAMSUNG	011 015		

PROGRAMOVÁNÍ DÁLKOVÉHO OVLADAČE

(pouze 37/42/47/52LF6*,37/42LF7*)

Dálkový ovladač je určen pro více značek výrobců nebo je univerzální. Lze jej naprogramovat tak, aby se s ním dalo obsluhovat více dálkově ovladatelných přístrojů jiných výrobců. Vezměte na vědomí, že ovladač nemusí obsáhnout veškeré modely jiných výrobců.

Programování kódu pro režim dálkového ovládání

- 1 Vyzkoušejte dálkový ovladač.
Chcete-li zjistit, zda dálkový ovladač dokáže ovládat zařízení bez nutnosti programování, zapněte dané zařízení (například videorekordér), namiřte na ně dálkový ovladač a stiskněte tlačítko příslušného režimu (**DVD** nebo **VCR**). Pomocí tlačítek **POWER** a **PR +/-** ověřte, zda zařízení správně reaguje. Pokud ne, je nutné ovladač ke spolupráci s tímto zařízením naprogramovat.
- 2 Zapněte zařízení, které chcete naprogramovat, a stiskněte tlačítko pro příslušný režim (**DVD** nebo **VCR**) na dálkovém ovladači. Tlačítko na dálkovém ovladači pro požadované zařízení se rozsvítí.
- 3 Stiskněte zároveň tlačítka **MENU** a **MUTE**. Dálkový ovladač je připraven k naprogramování kódu.
- 4 Pomocí číselných tlačítek na dálkovém ovladači zadejte odpovídající číslo kódu. Čísla programovacích kódů pro příslušná zařízení naleznete na následujících stránkách. Pokud je kód správný, zařízení se vypne.
- 5 Stisknutím tlačítka **MENU** uložte kód.
- 6 Pomocí funkcí dálkového ovladače ověřte, zda zařízení správně reaguje. Pokud ne, přejděte zpět na krok 2.

DVD

Značka	Kódy	Značka	Kódy	Značka	Kódy
APEX DIGITAL	022	mitsubishi	002	RCA	005 006
DENON	020 014	NAD	023	SAMSUNG	011 015
GE	005 006	ONKYO	008 017	SONY	007
HARMAN KARDON	027	PANASONIC	003 009	THOMPSON	005 006
JVC	012	PHILIPS	013	TOSHIBA	019 008
LG	001 010 016 025	PIONEER	004 026	YAMAHA	009 018
MAGNAVOX	013	PROCEED	021	ZENITH	010 016 025
MARANTZ	024	PROSCAN	005 006		

VCR

Značka	Kódy	Značka	Kódy	Značka	Kódy
AIWA	034	MAGNAVOX	031 033 034 041	SAMSUNG	032 040 102 104
AKAI	016 043 046 124		067 068		105 107 109 112
	125 146	MARANTZ	012 031 033 067		113 115 120 122
AMPRO	072		069		125
ANAM	031 033 103	MARTA	101	SANSUI	022 043 048 135
AUDIO DYNAMICS	012 023 039 043	MATSUI	027 030	SANYO	003 007 010 014
BROKSONIC	035 037 129	MEI	031 033		102 134
CANON	028 031 033	MEMOREX	003 010 014 031	SCOTT	017 037 112 129
CAPEHART	108		033 034 053 072		131
CRAIG	003 040 135		101 102 134 139	SEARS	003 008 009 010
CURTIS MATHES	031 033 041	MGA	045 046 059		013 014 017 020
DAEWOO	005 007 010 064	MINOLTA	013 020		031 042 073 081
	065 108 110 111	MITSUBISHI	013 020 045 046		101
	112 116 117 119		049 051 059 061	SHARP	031 054 149
DAYTRON	108		151	SHINTOM	024
DBX	012 023 039 043	MTC	034 040	SONY	003 009 031 052
DYNATECH	034 053	MULTITECH	024 034		056 057 058 076
ELECTROHOME	059	NEC	012 023 039 043		077 078 149
EMERSON	006 017 025 027		048	SOUNDESIGN	034
	029 031 034 035	NORDMENDE	043	STS	013
	036 037 046 101	OPTONICA	053 054	SYLVANIA	031 033 034 059
	129 131 138 153	PANASONIC	066 070 074 083		067
FISHER	003 008 009 010		133 140 145	SYMPHONIC	034
FUNAI	034			TANDY	010 034
GE	031 033 063 072	PENTAX	013 020 031 033	TATUNG	039 043
	107 109 144 147		063	TEAC	034 039 043
GO VIDEO	132 136	PHILCO	031 034 067	TECHNICS	031 033 070
HARMAN KARDON	012 045	PHILIPS	031 033 034 054	TEKNIKA	019 031 033 034
HITACHI	004 018 026 034		067 071 101		101
	043 063 137 150	PILOT	101	THOMAS	034
INSTANTREPLAY	031 033	PIONEER	013 021 048	TMK	006
JCL	031 033	PORTLAND	108	TOSHIBA	008 013 042 047
JCPENNY	012 013 015 033	PULSAR	072		059 082 112 131
	040 066 101	QUARTZ	011 014	TOTEVISION	040 101
JENSEN	043	QUASAR	033 066 075 145	UNITECH	040
JVC	012 031 033 043	RCA	013 020 033 034	VECTOR RESEARCH	012
	048 050 055 060		040 041 062 063	VICTOR	048
	130 150 152		107 109 140 144	VIDEO CONCEPTS	012 034 046
KENWOOD	014 034 039 043		145 147	VIDEOSONIC	040
	047 048	REALISTIC	003 008 010 014	WARDS	003 013 017 024
LG (GOLDSTAR)	001 012 013 020		031 033 034 040		031 033 034 040
	101 106 114 123		053 054 101		053 054 131
LLOYD	034	RICO	058	YAMAHA	012 034 039 043
LXI	003 009 013 014	RUNCO	148	ZENITH	034 048 056
	017 034 101 106	SALORA	014		058 072 080 101
MAGIN	040				

Kód IR

1. Způsob připojení

- Do portu Remote port na monitoru připojte kabel dálkového ovladače.

2. IR kód dálkového ovladače (formát NEC)

► Výstupní tvar signálu

Jeden puls, modulovaný signálem 37,917 kHz na kmitočtu 455 kHz

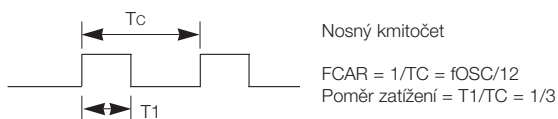

► Konfigurace snímku

- 1 .snímek



- Opakovací snímek

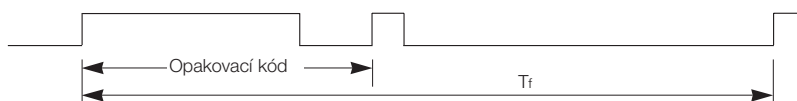

► Řídicí kód

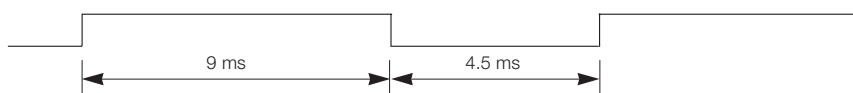

► Opakovací kód

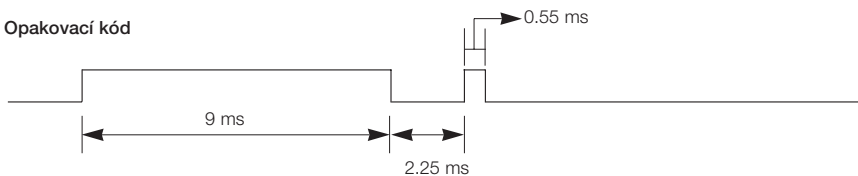

► Popis bitu

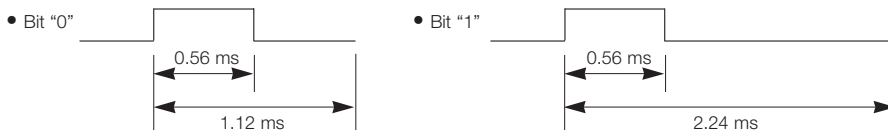

► Interval snímků: T_f

Křivka je odeslána po stisknutí tlačítka.

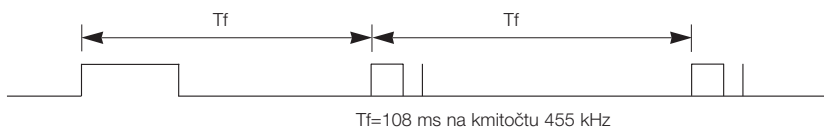

Kód (Hexa)	Funkce	Poznámka
00	PR (▲) nebo PR +	Tlačítko R/C
01	PR (▼) nebo PR -	Tlačítko R/C
02	VOL (▲) nebo VOL +	Tlačítko R/C
03	VOL (▼) nebo VOL -	Tlačítko R/C
40	Up (▲)	Tlačítko R/C
41	Down (▼)	Tlačítko R/C
06	Right (▶)	Tlačítko R/C
07	Left (◀)	Tlačítko R/C
08	POWER	Tlačítko R/C (Zapnutí/vypnutí)
09	MUTE	Tlačítko R/C
10	Číselné tlačítko 0	Tlačítko R/C
11	Číselné tlačítko 1	Tlačítko R/C
12	Číselné tlačítko 2	Tlačítko R/C
13	Číselné tlačítko 3	Tlačítko R/C
14	Číselné tlačítko 4	Tlačítko R/C
15	Číselné tlačítko 5	Tlačítko R/C
16	Číselné tlačítko 6	Tlačítko R/C
17	Číselné tlačítko 7	Tlačítko R/C
18	Číselné tlačítko 8	Tlačítko R/C
19	Číselné tlačítko 9	Tlačítko R/C
0B	INPUT	Tlačítko R/C
AA	INFO ⓘ	Tlačítko R/C
AB	GUIDE	Tlačítko R/C
56	SUBTITLE	Tlačítko R/C
5B	EXIT	Tlačítko R/C
1E	FAV	Tlačítko R/C
1A	Q.VIEW	Tlačítko R/C
50	D/A TV	Tlačítko R/C
F0	TV/RADIO	Tlačítko R/C
7E	SIMPLINK	Tlačítko R/C
E0	BRIGHT +	Tlačítko R/C
E1	BRIGHT -	Tlačítko R/C
0A	I/II	Tlačítko R/C
0E	SLEEP	Tlačítko R/C
43	MENU	Tlačítko R/C
44	OK (●)	Tlačítko R/C
53	LIST	Tlačítko R/C
20	TEXT	Tlačítko R/C
2A	REVEAL	Tlačítko R/C
26	TIME	Tlačítko R/C
28	BACK	Tlačítko R/C
62	UPDATE	Tlačítko R/C
70	INDEX	Tlačítko R/C
65	HOLD	Tlačítko R/C
61	BLUE Key	Tlačítko R/C
63	YELLOW Key	Tlačítko R/C
71	GREEN Key	Tlačítko R/C
72	RED Key	Tlačítko R/C
79	RATIO	Tlačítko R/C
B0	▶	Tlačítko R/C
BA	II	Tlačítko R/C
B2	I◀◀	Tlačítko R/C
B3	I▶▶	Tlačítko R/C
8F	◀◀	Tlačítko R/C
8E	▶▶	Tlačítko R/C
B1	■	Tlačítko R/C
BD	●	Tlačítko R/C
4D	PICTURE	Tlačítko R/C (pouze 37/42/47/52LY9*, 50/60PF9*)
52	SOUND	Tlačítko R/C (pouze 37/42/47/52LY9*, 50/60PF9*)

Nastavení externího řídicího zařízení

RS-232C – nastavení

K sériovému rozhraní RS-232C připojte ovládací zařízení (jako je osobní počítač nebo AV ovládací systém) a můžete ovládat funkce monitoru externě. Sériový port RS-232C monitoru (nachází se na zadním panelu) připojte k řídicímu zařízení.

POZNÁMKA: Sériový kabel RS-232C není součástí dodávky s tímto zařízením.

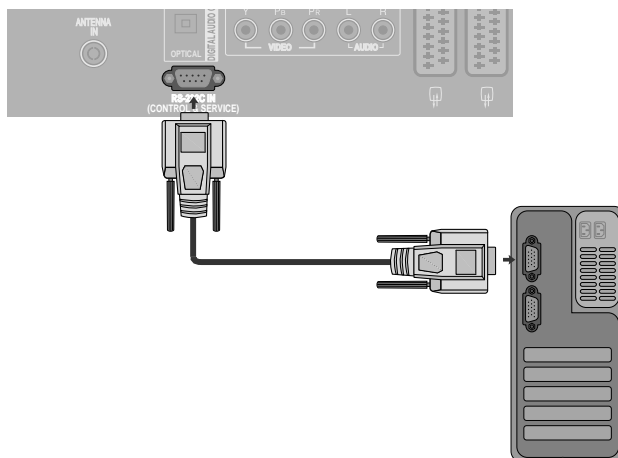

Konektor: 9pinový D-Sub konektor

Číslo	Popis
1	Nezapojeno
2	RXD (přijímaná data)
3	TXD (přenášená data)
4	TR (DTE připraveno)
5	GND - UZEMNĚNÍ
6	DSR (DCE připraveno)
7	RTS (připraveno k odeslání)
8	CTS (smazáno pro odeslání)
9	Nezapojeno

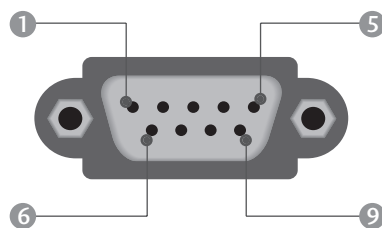

Konfigurace sériového rozhraní RS-232C

Konfigurace pomocí sedmi vodičů
(Standardní sériový kabel RS-232C)

	PC	TV	
RXD	2 ● ——— ● 3	TXD	
TXD	3 ● ——— ● 2	RXD	
GND	5 ● ——— ● 5	GND	
DTR	4 ● ——— ● 6	DSR	
DSR	6 ● ——— ● 4	DTR	
RTS	7 ● ——— ● 8	CTS	
CTS	8 ● ——— ● 7	RTS	
	D-Sub 9	D-Sub 9	

Konfigurace pomocí tří vodičů
(Nestandardní)

	PC	TV	
RXD	2 ● ——— ● 3	TXD	
TXD	3 ● ——— ● 2	RXD	
GND	5 ● ——— ● 5	GND	
DTR	4	6	DTR
DSR	6	4	DSR
RTS	7	7	RTS
CTS	8	8	CTS
	D-Sub 9	D-Sub 9	

Nastavení ID

Toto funkci použijte pro specifikaci ID čísla.
 Informace naleznete v části "Mapování skutečných dat"
 : ► p.109

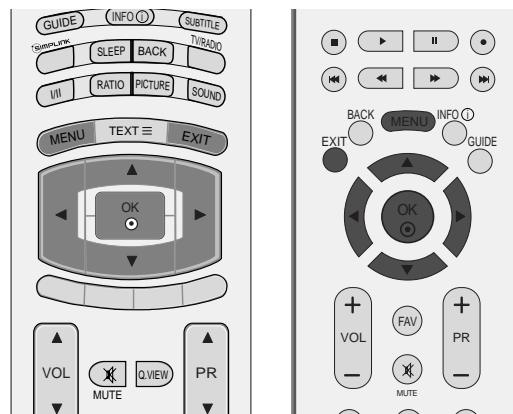

- 1 Stiskněte tlačítko **MENU** a pomocí tlačítek ▲ nebo ▼ vyberte nabídku **MOŽNOST**.
- 2 Stiskněte tlačítko ► a pomocí tlačítek ▲ nebo ▼ vyberte možnost **Výchozí režim**.
- 3 Stiskněte tlačítko ► a potom tlačítka ▲ nebo ▼ vyberte položku **Set ID**.
- 4 Stiskněte tlačítko ◀ nebo ► nastavte požadované **ID** monitoru.
 Rozsah nastavení položky **Set ID** je 1 až 99.
- 5 Opakovaně stiskněte tlačítko **EXIT** pro návrat k normálnímu sledování televize.



1

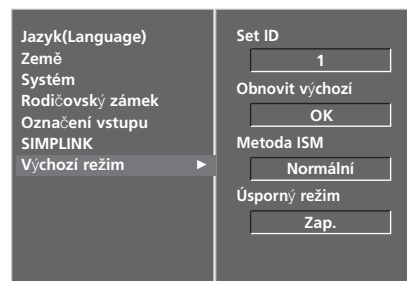

2

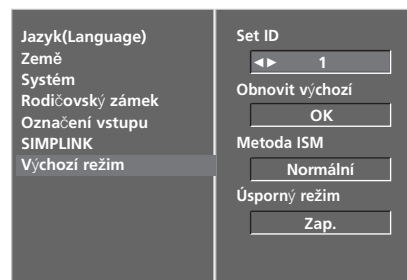

3 4

Komunikační parametry

- Datový tok: 9600 b/s (UART)
- Datová délka: 8 bitů
- Parita: Žádná
- Použití překříženého kabelu.
- Stop bit: 1 bit
- Komunikační kód: ASCII kód

Referenční seznam příkazů

	PŘÍKAZ1	PŘÍKAZ2	DATA (Hexadecimální)
01. Zapnutí	k	a	0 ~ 1
02. Input Select (Výběr vstupu)	k	b	Viz stranu. 107
03. Poměr stran	k	c	Viz stranu. 107
04. Potlačení obrazu	k	d	0 ~ 1
05. Ztišení zvuku	k	e	0 ~ 1
06. Nastavení hlasitosti	k	f	0 ~ 64
07. Kontrast	k	g	0 ~ 64
08. Jas	k	h	0 ~ 64
09. Barva	k	i	0 ~ 64
10. Odstín	k	j	0 ~ 64
11. Ostrost	k	k	0 ~ 64
12. Výběr nabídek na obrazovce	k	l	0 ~ 1
13. Režim uzamčení dálkového ovladače	k	m	0 ~ 1
14. Vyvážení	k	t	0 ~ 64
15. Barevná teplota	k	u	0 ~ 3
16. Nastavení červené	k	v	0 ~ 50
17. Nastavení zelené	k	w	0 ~ 50
18. Nastavení modré	k	\$	0 ~ 50
19. Abnormální stav	k	z	0 ~ 9
20. Metoda ISM	j	p	Viz stranu. 109
21. Nízká spotřeba	j	q	0 ~ 1
22. Automatická konfigurace	j	u	1
23. Příkaz výběru kanálu	m	a	Viz stranu. 110
24. Poslat infračervený kód	m	c	Propojovací kabel IR
25. Volba vstupu (Main)	x	b	Viz stranu. 110

* Při nastavování položek 19 ~ 25 není na obrazovce zobrazena nabídka.

Protokol přenosu/příjmu

Přenos

[Command1][Command2][][Set ID][][Data][Cr]

- * [Command 1] : První příkaz pro ovládání zařízení PDP. (j, k, m nebo x)
- * [Command 2] : Druhý příkaz pro ovládání zařízení PDP.
- * [Set ID] : Pro výběr požadovaného ID monitoru v nabídce Special (Speciální) můžete nastavit ID. Další podrobnosti naleznete na předcházející straně. Nastavení je z rozsahu 1 až 99. Jestliže zvolíte Set ID '0', bude ovládáno každé připojení PDP zařízení.
Set ID je v nabídce uvedeno v desítkové soustavě (1 až 99) a v protokolu příjmu/odeslání v Hexadecimálním tvaru (0x0 až 0x63).
- * [DATA] : Pro přenos dat příkazu. Přenese data 'FF' stavu načtení příkazu.
- * [Cr] : Návrat vozíku - ASCII kód "0x0D"
- * [] : ASCII kód "mezera (0x20)"

OK potvrzení

[Command2][][Set ID][][OK][Data][x]

- * Po přijmutí normálních dat odešle monitor ACK (potvrzení), které je založeno na tomto formátu. Jestliže jsou v tomto okamžiku data v režimu načtení dat, indikuje přítomný stav dat. Jestliže jsou data v režimu zápisu dat, vrátí data do osobního počítače.

Potvrzení chyby

[Command2][][Set ID][][NG][Data][x]

- * Po přijmutí abnormálních dat z nesmyslné funkce nebo komunikační chyby odešle monitor ACK (potvrzení), které je založeno na tomto formátu.

- Data 1: Nepřípustný kód
- 2: Nepodporovaná funkce
- 3: Vyčkejte delší dobu

01. Zapnutí (Command 2 : a)

- Pro ovládání zapnutí nebo vypnutí monitoru.

Přenos

```
[k][a][ ][Set ID][ ][Data][Cr]
```

Data 0 : Vypnutí 1: Zapnutí

Potvrzení

```
[a][ ][Set ID][ ][OK][Data][x]
```

- Zobrazení zapnutí/vypnutí.

Přenos

```
[k][a][ ][Set ID][ ][FF][Cr]
```

Potvrzení

```
[a][ ][Set ID][ ][OK][Data][x]
```

* Jestliže ostatní funkce přenáší data "0xFF" v tomto formátu bude stejným způsobem odesláno zpět potvrzení o stavu každé funkce.

02. Input Select (Výběr vstupu) (Command 2 : b)

- Slouží k výběru vstupního zdroje přístroje. Vstupní zdroj lze vybrat také pomocí tlačítka INPUT na dálkovém ovladači přístroje.

Přenos

```
[k][b][ ][Set ID][ ][Data][Cr]
```

Data 0 : DTV	6 : RGB-PC
1 : Analogový	7 : HDMI1
2 : AV1	8 : HDMI2
3 : AV2	9 : HDMI3 (pouze 37/ 42LF7*, 42LY99)
4 : AV3	
5 : Komponentní	

Potvrzení

```
[b][ ][Set ID][ ][OK][Data][x]
```

02. Poměr stran (Command 2 : c) (Velikost hlavního obrazu)

- Nastavení formátu obrazovky. (Formát hlavního obrazu.) Formát obrazovky můžete nastavit také tlačítkem RATIO na dálkovém ovladači nebo pomocí nabídky SCREEN (OBRAZOVKA).

Přenos

```
[k][c][ ][Set ID][ ][Data][Cr]
```

Data 1 : Normální obrazovka (4:3)	6 : Original
2 : Širokoúhlý (16:9)	7 : 14:9
3 : Horizont (Spectacle)	8 : Full (s výjimkou 42LY99)
(s výjimkou 37/ 42LF7*, 42LY99)	9 : 1:1 Pixel (nebo Pouze Scan (pouze 37/ 42LF7*, 42LY99))
4 : Zoom1	
5 : Zoom2	

Potvrzení

```
[c][ ][Set ID][ ][OK][Data][x]
```

* Tlačítkem PC input vyberete poměr stran 16:9 nebo 4:3.

* V režimu HDMI (1080i 50 Hz/60 Hz, 1080p 24 Hz/50 Hz/60 Hz) je dostupné rozlišení 1:1 Pixel(nebo **Pouze Scan** (pouze 37/ 42LF7*, 42LY99)).

04. Potlačení obrazu (Command 2 : d)

- Zapnutí a vypnutí potlačení obrazu.

Přenos

```
[k][d][ ][Set ID][ ][Data][Cr]
```

Data 0: Vypnutí potlačení obrazu (na obrazovce jsou zobrazeny informace).
1: Zapnutí potlačení obrazu (na obrazovce nejsou zobrazeny informace).

Potvrzení

```
[d][ ][Set ID][ ][OK][Data][x]
```

05. Ztišení zvuku (Command 2 : e)

- Pro ovládání ztišení/obnovení hlasitosti. Zvuk můžete ztlumit také stisknutím tlačítka MUTE na dálkovém ovladači.

Přenos

```
[k][e][ ][Set ID][ ][Data][Cr]
```

Data 0 : Ztišení zvuku vypnuto (zvuk je zapnut)
1 : Ztišení zvuku zapnuto (zvuk je vypnut)

Potvrzení

```
[e][ ][Set ID][ ][OK][Data][x]
```

06. Nastavení hlasitosti (Command 2 : f)

- Pro nastavení hlasitosti. Hlasitost můžete také nastavit tlačítky pro nastavení hlasitosti na dálkovém ovladači.

Přenos

```
[k][f][ ][Set ID][ ][Data][Cr]
```

Data Min : 0 ~ Max : 64
Informace naleznete v části "Mapování skutečných dat 1". Další podrobnosti naleznete na straně 109.

Potvrzení

```
[f][ ][Set ID][ ][OK][Data][x]
```

07. Kontrast (Command2:g)

- Kontrast můžete nastavit také pomocí nabídky PICTURE (OBRAZ).

Přenos

```
[k][g][ ][Set ID][ ][Data][Cr]
```

Data Min : 0 ~ Max : 64
Informace naleznete v části "Mapování skutečných dat 1". Další podrobnosti naleznete na straně 109.

Potvrzení

```
[g][ ][Set ID][ ][OK][Data][x]
```

08. Jas (Command2:h)

- Jas můžete nastavit také pomocí nabídky PICTURE (OBRAZ).

Přenos

```
[k][h][ ][Set ID][ ][Data][Cr]
```

Data Min : 0 ~ Max : 64
Informace naleznete v části "Mapování skutečných dat 1". Další podrobnosti naleznete na straně 109.

Potvrzení

```
[h][ ][Set ID][ ][OK][Data][x]
```

09. Barva (Command 2:i)

- Barva můžete nastavit také pomocí nabídky PICTURE (OBRAZ).

Přenos

[k][i][][Set ID][][Data][Cr]

Data Min : 0 ~ Max : 64

Informace naleznete v části "Mapování skutečných dat 1". Další podrobnosti naleznete na straně 109.

Potvrzení

[i][][Set ID][][OK][Data][x]

10. Odstín (Command 2 : j)

- Pro nastavení odstínu.
Odstín můžete nastavit také pomocí nabídky PICTURE (OBRAZ).

Přenos

[k][j][][Set ID][][Data][Cr]

Data Min : 0 ~ Max : 64

Informace naleznete v části "Mapování skutečných dat 1". Další podrobnosti naleznete na straně 109.

Potvrzení

[j][][Set ID][][OK][Data][x]

11. Ostrost (Command 2 : k)

- Pro nastavení ostrosti obrazu.
Ostrost obrazu můžete nastavit také pomocí nabídky PICTURE (OBRAZ).

Přenos

[k][k][][Set ID][][Data][Cr]

Data Min : 0 ~ Max : 64

Informace naleznete v části "Mapování skutečných dat 1". Další podrobnosti naleznete na straně 109.

Potvrzení

[k][][Set ID][][OK][Data][x]

12. Výběr nabídek na obrazovce (Command 2 : l)

- Pro vzdálené ovládání zobrazení a zrušení zobrazení nabídek na obrazovce.

Přenos

[k][l][][Set ID][][Data][Cr]

Data0 : Vypnutí OSD 1 : Zapnutí OSD

Potvrzení

[l][][Set ID][][OK][Data][x]

13. Režim uzamčení dálkového ovladače (Command 2 : m)

- Pro uzamčení ovládacích prvků na čelním panelu zařízení a dálkového ovladače.

Přenos

[k][m][][Set ID][][Data][Cr]

Data 0 : Lock off (Odpojit) 1 : Lock on (Připojit)

Potvrzení

[m][][Set ID][][OK][Data][x]

- * Tento režim použijte, pokud nepoužíváte dálkový ovladač.

Zámek externího ovladače se deaktivuje po zapnutí/vypnutí hlavního vypínače.

14. Vyvážení (Command 2 : t)

- Pro nastavení vyvážení.
Vyvážení můžete nastavit také pomocí nabídky ZVUK.

Přenos

[k][t][][Set ID][][Data][Cr]

Data Min : 0 ~ Max : 64

Informace naleznete v části "Mapování skutečných dat 1". Další podrobnosti naleznete na straně 109.

Potvrzení

[t][][Set ID][][OK][Data][x]

15. Barevná teplota (Command 2 : u)

- Pro nastavení barevné teploty.
CSM můžete nastavit také pomocí nabídky OBRAZ.

Přenos

[k][u][][Set ID][][Data][Cr]

Data 0: Chladná 1: Střední

2: Teplá nebo 3: Nastavitelný

Potvrzení

[u][][Set ID][][OK][Data][x]

16. Nastavení červené (Command 2 : v)

- Pro nastavení červené barvy v nastavení barevné teploty.

Přenos

[k][v][][Set ID][][Data][Cr]

Data Min : 0 ~ Max : 64

Informace naleznete v části "Mapování skutečných dat 2". Další podrobnosti naleznete na straně 109.

Potvrzení

[v][][Set ID][][OK][Data][x]

17. Nastavení zelené (Command 2 : w)

- Pro nastavení zelené barvy.

Přenos

[k][w][][Set ID][][Data][Cr]

Data Min : 0 ~ Max : 64

Informace naleznete v části "Mapování skutečných dat 2". Další podrobnosti naleznete na straně 109.

Potvrzení

[w][][Set ID][][OK][Data][x]

18. Nastavení modré (Command 2 : \$)

- Pro nastavení modré barvy.

Přenos

[k][\$][][Set ID][][Data][Cr]

Data Min : 0 ~ Max : 64

Informace naleznete v části "Mapování skutečných dat 2". Další podrobnosti naleznete na straně 109.

Potvrzení

[\$][][Set ID][][OK][Data][x]

19. Abnormální stav (Command 2 : z)

► Pro rozpoznání abnormálního stavu.

Přenos

```
[k][z][ ][Set ID][ ][FF][ ][Cr]
```

Data FF: Read (Číst)

Potvrzení

```
[z][ ][Set ID][ ][OK][Data][x]
```

- Data 0: Normální (Přístroj je zapnut a má signál)
1: Bez signálu (Přístroj je zapnut)
2: Vypnout televizi dálkovým ovládním
3: Vypnout televizi pomocí funkce Sleep time
4: Vypnout televizi pomocí funkce RS-232C
5: 5V down
6: AC down
7: Turn the TV off by Fan Alarm function (option)
(Vypnout televizi pomocí funkce Fan Alarm (dle možnosti))
8: Turn the TV off by Off time function
(Vypnout televizi pomocí funkce Off time)
9: Turn the TV off by Auto sleep function
(Vypnout televizi pomocí funkce Auto sleep)

* Tato funkce je pouze pro čtení.

20. Metoda ISM

(Command 1 : j, Command 2 : p)

► Pro ovládání metody ISM. Metodu ISM můžete nastavit také pomocí nabídky **MOŽNOST**.
Tato funkce není k dispozici u modelů LCD.

Přenos

```
[j][p][ ][Set ID][ ][Data][Cr]
```

Data 0: Normální režim 2: Orbiter
1: Bílé setření 3: Inverze

Potvrzení

```
[p][ ][Set ID][ ][OK/NG][Data][x]
```

21. Nízká spotřeba

(Command 1 : j, Command 2 : q)

► Pro snížení spotřeby elektrické energie monitoru. Snížení spotřeby můžete nastavit také pomocí nabídky **MOŽNOST**.
Tato funkce není k dispozici u modelů LCD.

Přenos

```
[j][q][ ][Set ID][ ][Data][ ][Cr]
```

Data 0 : Vypnuto
1 : Zapnuto

Potvrzení

```
[q][ ][Set ID][ ][OK/NG][Data][x]
```

* Mapování skutečných dat 1	* Mapování skutečných dat 2
0 : Krok 0	0 : -40
⋮	1 : -39
A : Krok 10 (Nastaví ID 10)	2 : -38
⋮	⋮
F : Krok 15 (Nastaví ID 15)	28 : 0
10 : Krok 16 (Nastaví ID 16)	⋮
⋮	4E : +38
64 : Krok 100	4F : +39
⋮	50 : +40
6E : Krok 110	
⋮	
73 : Krok 115	
74 : Krok 116	
⋮	
C7 : Krok 199	
⋮	
FE : Krok 254	
FF : Krok 255	

22. Automatická konfigurace (Command 1 : j, Command 2 : u)

- Pro automatické nastavení pozici obrazu a minimalizaci chvění obrazu. Tato funkce funguje pouze v režimu RGB (PC).

Přenos

[j][u][][Set ID][][Data][Cr]

Data 1: Nastaveno

Potvrzení

[u][][Set ID][][OK/NG][Data][x]

23. Příkaz výběru kanálu (Command 1 : m, Command 2 : a)

- Výběr kanálu na následující fyzické číslo.

Přenos

[m][a][][Set ID][][Data0][][Data1][][Data2][Cr]

Data0: Vyšší data kanálu

Data1: Nižší data kanálu

např. č. 47 -> 00 2F (2FH)

č. 394 -> 01 88 (188H), DTV č. 0 ->

ignorováno

Data2 0x00: ATV hlavní, 0x10: DTV hlavní

Rozsah dat kanálu

Analogový - min.: 00 ~ max.: 63 (0~99)

Digitální - min.: 00 ~ max.: 3E7 (0~999)

Potvrzení

[a][][Set ID][][OK/NG][Data][x]

Data Min: 00 ~ Max: FF

24. Poslat infračervený kód (Command 1 : m, Command 2 : c)

- K propojení IR ovladače s kódem.

Přenos

[m][c][][Set ID][][Data][Cr]

Data Propojovací kabel IR - Viz bod 103.

Potvrzení

[c][][Set ID][][OK/NG][Data][x]

25. Volba vstupu (Hlavní obraz Vstup) (Command 1 : x, Command 2 : b)

- Výběr zdroje pro hlavní obraz.

Přenos

[x][b][][Set ID][][Data][Cr]

Data Struktura

MSB LSB

0	0	0	0	0	0	0	0
---	---	---	---	---	---	---	---

└ Externí Vstup ┘ └ Zadání Číslo ┘

Externí Vstup				Data
0	0	0	0	DTV
0	0	0	1	Analogový
0	0	1	0	AV
0	0	1	1	Komponentní
0	1	0	0	RGB
0	1	0	1	HDMI

Číslo vstupu				Data
0	0	0	0	Input1
0	0	0	1	Input2
0	0	1	0	Input3
0	0	1	1	Input4

Potvrzení

[b][][Set ID][][OK/NG][Data][x]

LG Electronics Inc.