



SXS REFRIGERATOR

User's Guide

Please read this guide thoroughly before operating and keep it handy for reference at all times.

Холодильник **SXS**

Инструкция по эксплуатации

Перед включением холодильника внимательно прочитайте данную инструкцию и всегда держите ее под рукой

Table of contents

Introduction	Entry	3
	Important safety instruction	3
	Identification of parts	4
Installation	Where to install	5
	Door removal	6
	Door replacement	7
	Height adjustment	7
	when the freezer door does not align with the height of the refrigerator door	7
Operation	Starting	8
	Adjusting the temperatures and functions	8
	Refreshment center (Applicable to some models only)	10
	Wine holder	11
	Ice making	11
	Deodorizer(Applicable to some models only)	11
	Egg box	12
	Humidity control in the vegetable compartment	12
	Convert into a vegetable or meat compartment (Applicable to some models only)	12
Suggestion on food storage	Location of foods	13
	Storing foods	14
Care and maintenance	How to dismantle parts	15
	General information	16
	Cleaning	16
	Trouble shooting	17

Entry

The model and serial numbers are found on the inner case or back of refrigerator compartment of this unit. These numbers are unique to this unit and not available to others. You should record requested information here and retain this guide as a permanent record of your purchase. Staple your receipt here.

Date of purchase : _____
 Dealer purchased from : _____
 Dealer address : _____
 Dealer phone no. : _____
 Model no. : _____
 Serial no. : _____

Important safety instruction

This refrigerator must be properly installed and located in accordance with the installation instructions before it is used.

Never unplug your refrigerator by pulling on the power cord. Always grip plug firmly and pull straight out from the outlet.

When moving your appliance away from the wall, be careful not to roll over or damage the power cord.

After your refrigerator is in operation, do not touch the cold surfaces in the freezer compartment, particularly when hands are damp or wet. Skin may adhere to these extremely cold surfaces.

Unplug the power cord from the power plug for cleaning or other cares. Never touch it with wet hands because you can get an electric shock or be hurt.

Never damage, process, severely bend, pull out, or twist power cord because power cord damage may cause a fire or electric shock. You have doubts on whether the appliance is properly grounded.

Never place glass products in the freezer because they may be broken when their inner matters are frozen.

The appliance is not intended for use by young children or infirm persons without supervision.

Young children should be supervised to ensure that they do not play with the appliance.

Never allow anyone to climb, sit, stand or hang on the refreshment center door. These actions may damage the refrigerator and even tip it over, causing severe personal injury.

If possible, connect the refrigerator to its own individual electrical outlet to prevent it and other appliances or household lights from causing an overload that could cause a power outage.

The refrigerator-freezer should be so positioned that the supply plug is accessible fo quick disconnection when accident happens.

If the supply cord is damaged, it must be replaced by the manufacturer or its service agent or a similarly qualified person in order to avoid a hazard.

Do not modify or extend the Power Cord length.

- It will cause electric shock or fire.



Don't use an extension cord

Accessibility of Supply Plug

Supply Cord Replacement

Warning

Child entrapment warning

DANGER: Risk of child entrapment.
 Before you throw away your old refrigerator or freezer:
 Take off the doors
 Leave the shelves in place so that children may not easily climb inside.
 The appliance is not intended for use by young children or infirm persons without supervision.
 Young children should be supervised to ensure that they do not play with the appliance.

Don't store

Don't store or use gasoline or other flammable vapor and liquids in the vicinity of this or any other appliance.

Grounding (Earthing)

In the event of an electric short circuit, grounding (earthing) reduces the risk of electric shock by providing an escape wire for the electric current.
 In order to prevent possible electric shock, this appliance must be grounded
 improper use of the grounding plug can result in an electric shock. Consult a qualified electrician or service person if the grounding instructions are not completely understood, or if you have doubts on whether the appliance is properly grounded.

Identification of parts

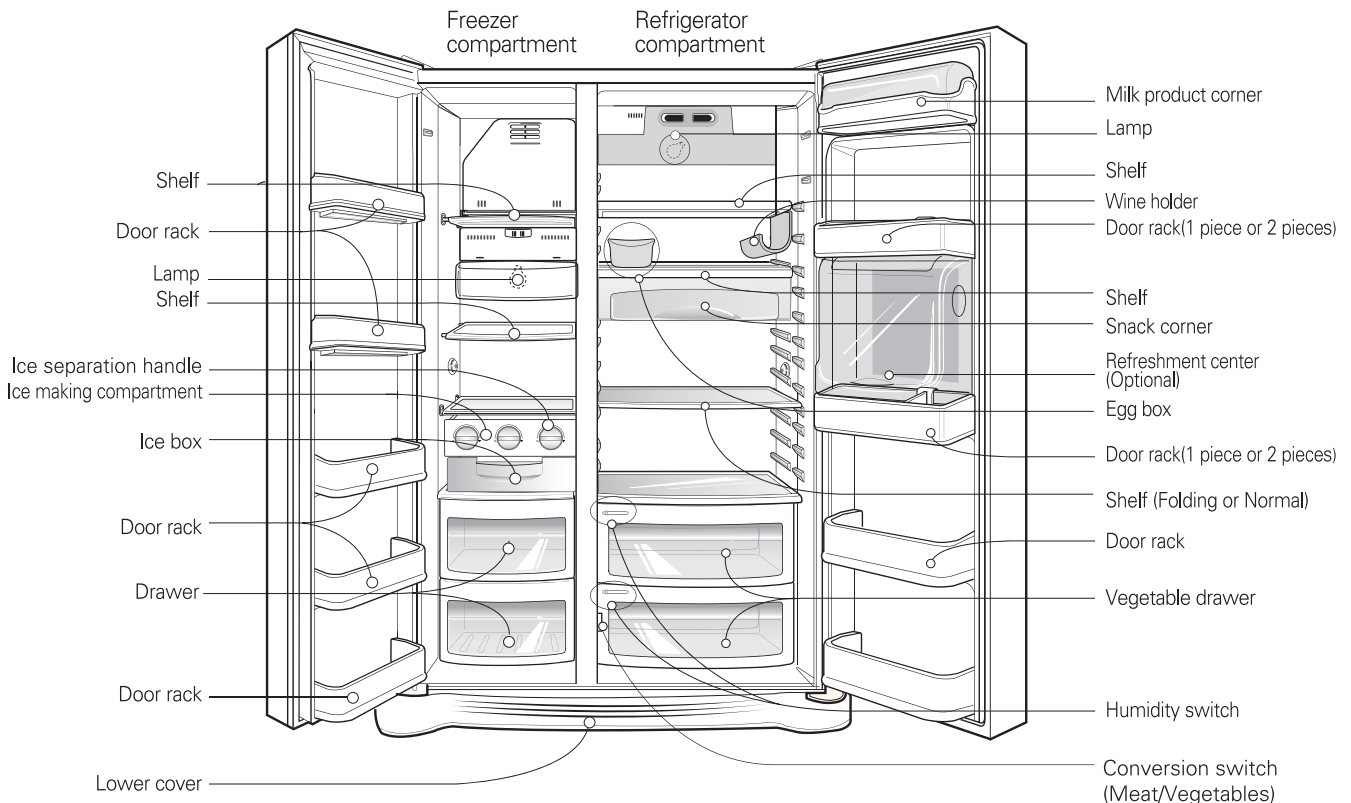

NOTE

- If you find some parts missing from your unit, they may be parts only used in other models.

Where to install

Select a good location

1. Place your appliance where it is easy to use.
2. Avoid placing the unit near heat sources, direct sunlight or moisture.
3. To ensure proper air circulation around the fridge-freezer, please maintain sufficient space on both the sides as well as top and maintain at least 2 inches (5 cm) from the rear wall.

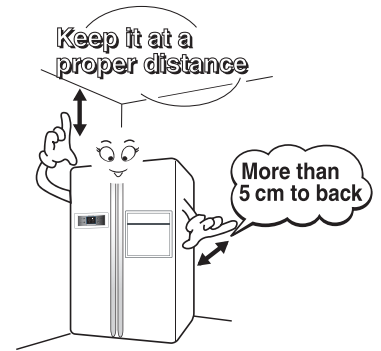

4. To avoid vibrations, the appliance must be leveled.
5. Don't install the appliance below 5°C . It may cause affect the performance.

Disposal of the old appliance

This appliance contains fluid (refrigerant, lubricant) and is made of parts and materials which are reusable and/or recyclable. All the important materials should be sent to the collection center of waste material and can be reused after rework (recycling). For take back, please contact with the local agency.

Warning

Door removal

Electric Shock Hazard

Disconnect electrical supply to refrigerator before installing. Failure to do so could result in death or serious injury.

If your access door is too narrow for the refrigerator remove the refrigerator door and pass the refrigerator laterally.

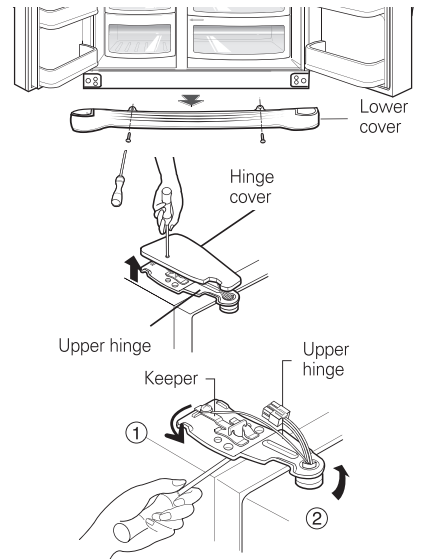

Remove lower cover

Remove the lower cover by lifting upward.

Remove the freezer compartment door

- 1) Loosen the hinge cover screws and remove the cover.
- 2) Remove the keeper by rotating it to counter clockwise (①) and then lifting the upper hinge up (②).

NOTE

- When removing the upper hinge, be careful that the door does not fall forwards.

- 3) Remove the freezer compartment door by lifting it upward.

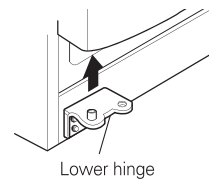

Remove the refrigerator door

- 1) Loosen the hinge cover screws and remove the cover. Remove connection wire, if any, except for the earth line.
- 2) Remove keeper by rotating it clockwise (①) and then remove the upper hinge by lifting it up (②).
- 3) Remove the refrigerator compartment door by lifting it up.

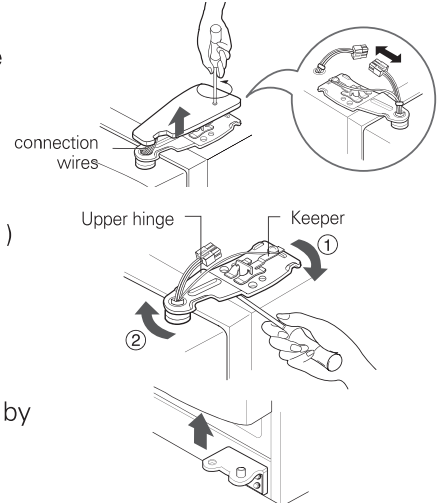

Pass the refrigerator

Pass the refrigerator laterally through access door as shown in the right figure.

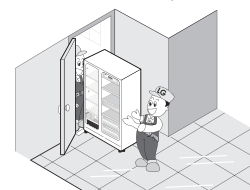

Door replacement

Mount them in the reverse sequence of removal after they pass through the access door.

Height adjustment

If the height of freezer compartment door is different from the height of Refrigerator compartment door

If the freezer compartment door is lower than the refrigerator compartment door

Level the door by inserting flat(-type) driver into the groove of the left height adjusting screw and rotate it clockwise(①).

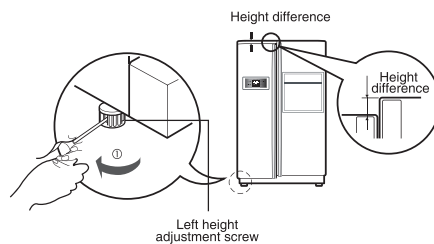

If the freezer compartment door is higher than the refrigerator compartment door

Level the door by inserting flat(-type) driver into the groove of the right height adjusting screw and rotate it clockwise(①).

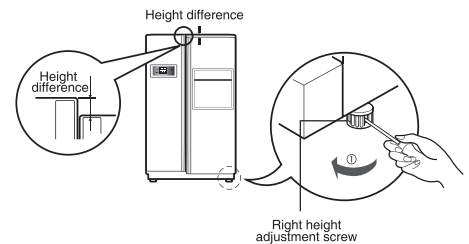

When the freezer door does not align with the height of the refrigerator door

Even if the height can not be aligned by using the height adjustment screw, insert the transparent sheet supplied with the product.

- Separate the door with the lower height, use the (+) type screwdriver to unscrew the screw at the bottom hinge as shown at Figure ①, insert the transparent sheet between the bottom hinge and the bottom bracket, and then fix it with the screw as shown at Figure ②.
- Insert more transparent sheets enough to align the height. (4 sheets are supplied in total.)

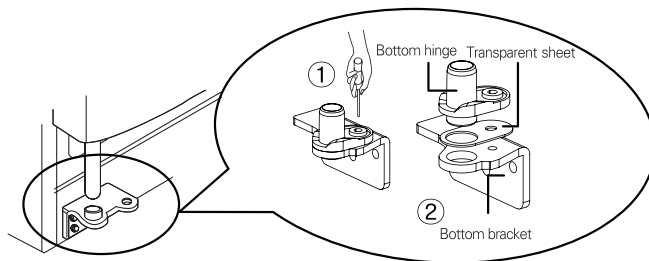

After leveling the door height

Next

The refrigerator doors will close smoothly by heightening the front side by adjusting the height adjusting screw. If the doors do not close correctly, performance may be

1. Wipe off all dust accumulated during shipping and clean your appliance thoroughly.
2. Install accessories such as the ice cube box, cover evaporating tray, etc., in their proper places. They are packed together to prevent possible damage during shipping.
3. Connect the power supply cord (or plug) to the outlet. Don't double up with other appliances on the same outlet.

Starting

When your refrigerator is first installed, allow it to stabilize at normal operating temperatures for 2-3 hours prior to filling it with fresh or frozen foods. If operation is interrupted, wait 5 minutes before restarting.

Adjusting the temperatures and functions

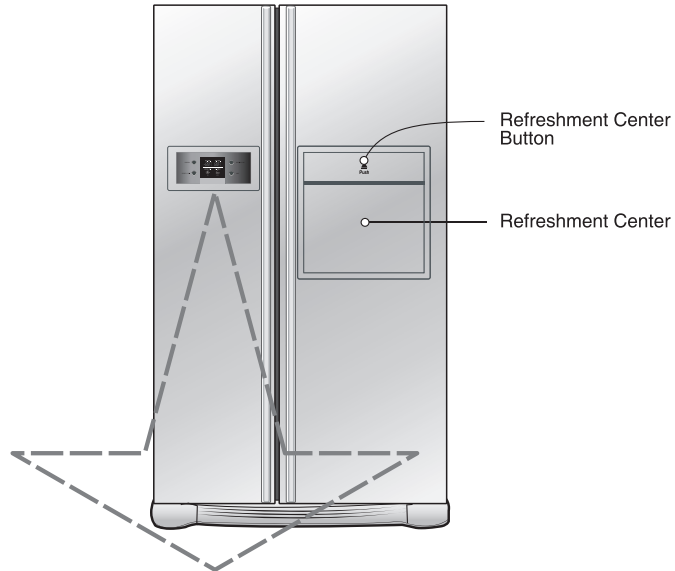

Optional	Function display board
Type-1	
Type-2	

NOTE

- Your model may not include every option.

Display Power Saving Mode

This function places the display into power saving mode until the next time the door is opened.

Press the FREEZER and EXPRESS FRZ. buttons simultaneously and hold them for 5 seconds until the Ding sounds. All LED/LCDs will then turn ON, then OFF. When the power saving mode is activated, the display will remain off until the next time the door is opened. Then, it will come on whenever a door is opened or a button is pressed and remain on for 20 seconds after the last door opening or button selection. To deactivate the power saving mode, press the FREEZER and EXPRESS FRZ. buttons simultaneously and hold them for 5 seconds until the Ding sounds.

You can adjust temperature of and freezer room and refrigerator room.

How to adjust the temperature in the freezer compartment



Optional	Type-1	Type-2
FRZ.TEMP.	-15°C	MAX ● ● ● ● MIN
	Middle(-19°C)→Middle strong(-22°C)→Strong(-23°C)→Weak(-15°C)→Middle weak(-17°C)	

How to adjust the temperature in the refrigerator compartment



Optional	Type-1	Type-2
REF.TEMP.	3°C	MAX ● ● ● ● MIN
	Middle(3°C)→Middle strong(2°C)→Strong(0°C)→Weak(6°C)→Middle weak(4°C)	

- * Whenever pressing button, setting is repeated in the order of (Middle) → (Middle Strong) → (Strong) → (Weak) → (Middle Weak).
- The actual inner temperature varies depending on the food status, as the indicated setting temperature is a target temperature, not actual temperature within refrigerator.
- Refrigeration function is weak in the initial time. Please adjust temperature as above after using refrigerator for minimum 2~3 days.

Express freezer (Applicable to some models only)

Please select this function for prompt freezer.

- off → on → off is repeated whenever pressing EXPRESS FRZ. button.
- The arrow mark graphic remains at the "on" when selecting Special Refrigeration "on".
- Prompt freezer function automatically turns off after a fixed time passes.

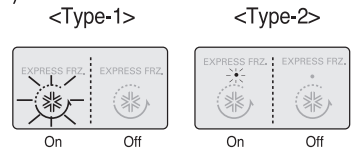

Lock (Applicable to some models only)

This button stops operation of different button.

- Locking or Release is repeated whenever the CHILD LOCK 3SECS button is pressed more than 3 seconds.
- If you use the CHILD LOCK 3SECS button, none of the other buttons will work until you unlock them.

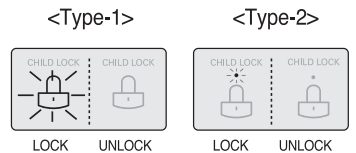

Door open alarm

An alarm will sound 3 times when the refrigerator door is left open for more than 1 minute. This alarm will be rung at an intervals of 30 sec. and stop at the close of the door. If the alarm sound does not stop even after the freezer and refrigerator compartment doors are closed, contact the service center.

Self-diagnosis (fault detection) function

Self-diagnosis function operates when a problem occurs in the unit. When an error occurs in the unit. Immediately contact the service center without turning the power OFF. If the power is OFF, it will take the engineer longer to find out where the fault occurs. The pressing of any function buttons will not alter the temperature setting when a fault occurs.

Refreshment center(Applicable to some models only)

How to use

Open the refreshment center door.

- You can access the refreshment center without opening refrigerator door and thus saving electricity.
- Inner lamp is lit in refrigerator compartment when the refreshment center door opens. Thus it is easy to identify the contents.

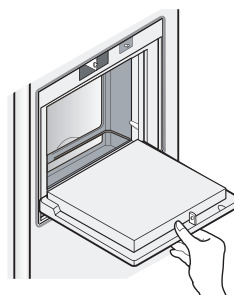

Use the refreshment center door as a stand

- Never use the refreshment center door as a chopping board and take care not to damage it with sharp tools.
- Never rest your arms or severely press on it.

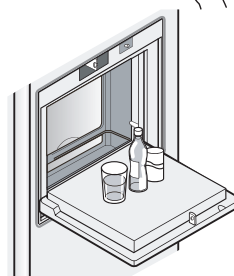

Never take out the inner refreshment center cove

- The refreshment center can not function normally without the cover.

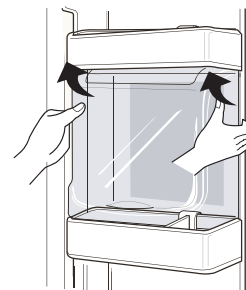

Never place heavy items on the refreshment center door or allow children to hang it on.

- Not only can the refreshment center door may be damaged, but also children may be hurt.

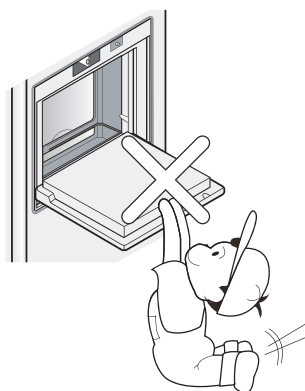

Wine holder adjustment

Wine holder

Bottles can be stored laterally with this wine corner.
This can be attached to any shelf.

In case of inserting the wine holder :

Pull the wine holder downward as in ② after inserting it into the side anchoring part of the shelf as in ① by catching it upward as in ① .

In case of separating the wine holder :

Pull the wine holder inward as in ④ after holding it upward as in ③ by catching it.

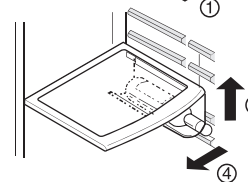
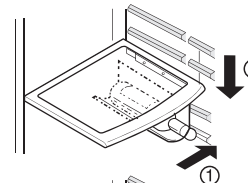
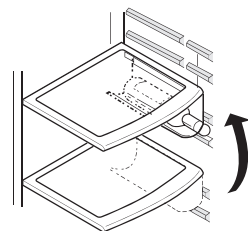

When making Ice

Ice Making

- Fill water in ice making box of the ice making corner.
If water is fully filled the ice will not be separated well and water can be dropped to make ice lumped.

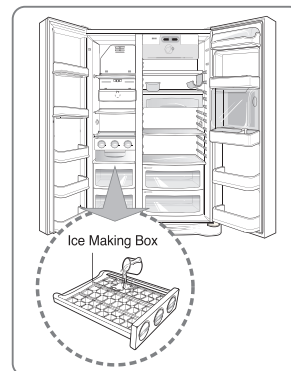

- Ice will be dropped into the ice storage bin by rotating ice separation handle of ice making compartment.

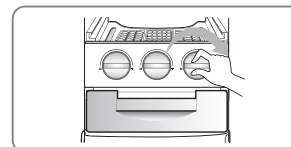

NOTE

- Rotating the ice separation handle before ice is fully frozen may cause the remaining water drop into the ice storage bin to lump the ice together.

Deodorizer (Applicable to some models only)

This system efficiently absorbs strong odors by using the optical catalyst. This system does not have any effect on stored food.

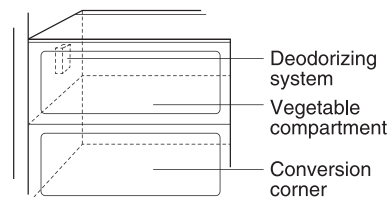

- Since it is already installed onto the cool air intake duct from the refrigerator compartment, you need no separate installation.
- Please use closed containers to store food with pungent odors. Otherwise, this odor can be absorbed by other food in the compartment.

How to use the deodorizing system

Egg box

You can move the egg box to wherever you want.

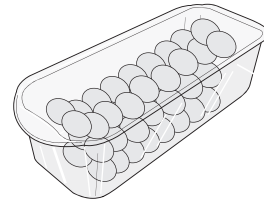

NOTE

- Never use the egg box as an ice storage bin. It can be broken.
- Never store the egg box in the freezer compartment or fresh compartment.

Humidity control in the vegetable compartment

The humidity can be controlled by adjusting the humidity control switch to the left/right when storing vegetables or fruits.

High humidity

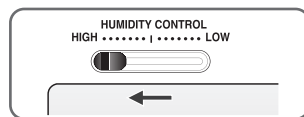

Low humidity

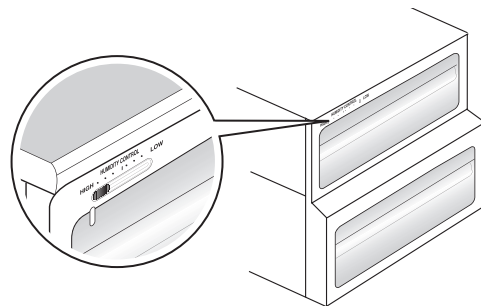
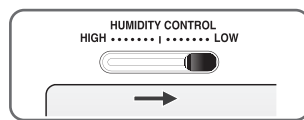

Convert into a vegetable or meat compartment (Applicable to some models only)

- The bottom drawer in the refrigerator can be converted into a vegetable or meat compartment

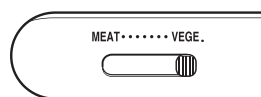

Vegetable compartment

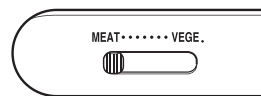

Meat compartment

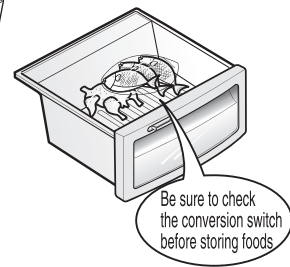
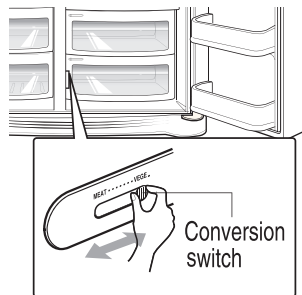

The meat compartment maintains the temperature at a lower point than the refrigerator compartment so that meat or fish can be stored fresh longer.

NOTE

- Never use the egg box as an ice storage bin. It can be broken.
- Never store the egg box in the freezer compartment or fresh compartment.

Location of foods

(Refer to identification of parts)

Wine holder	Store wine.	
Snack drawer	Store small foods such as bread, snacks, etc..	
Freezer compartment shelf	Store various frozen foods such as meat, fish, ice cream, frozen snacks, etc..	
Freezer compartment door rack	<ul style="list-style-type: none"> ▪ Store small packed frozen food. ▪ Temperature is likely to increase as door opens. So, do not store long-term food such ice cream, etc.. 	
Freezer compartment drawer	<ul style="list-style-type: none"> ▪ Store meat, fish, chicken, etc.. after wrapping them with thin foil. ▪ Store dry. 	
Milk product corner	Store milk products such as butter, cheese, etc..	
Egg box	Place this egg box in the proper location.	
Refreshment center	Store foods of frequent use such as beverage, etc..	
Refrigerator compartment shelf	Store side dishes or other foods at a proper distance.	
Refrigerator compartment door rack	Store small packed food or beverages such as milk, juice, beer, etc..	
Vegetable drawer	Store vegetables or fruits.	
Vegetable drawer /meat drawer conversion corner	<p>Store vegetable, fruits, meat to thaw, raw fish, etc.. setting the conversion switch as necessary.</p> <p>Be sure to check the conversion switch setting before storing foods.</p>	

Storing foods

- Store fresh food in the refrigerator compartment. How food is frozen and thawed is an important factor in maintaining its freshness and flavor.
- Do not store food which goes bad easily at low temperatures, such as bananas, and melons.
- Allow hot food to cool prior to storing, placing hot food in the refrigerator could spoil other food, and lead to higher electric bills.
- When storing the food, cover it with vinyl wrap or store in a container with a lid. This prevents moisture from evaporating, and helps food to keep its taste and nutrients.
- Do not block air vents with food. Smooth circulation of chilled air keeps refrigerator temperatures even.
- Do not open the door frequently. Opening the door lets warm air enter the refrigerator, and cause temperatures to rise.
- Never keep too many foods in door rack because they may be interrupted by inner racks so that the door cannot be fully closed.

Freezer compartment

- Do not store bottles in the freezer compartment - they may break when frozen.
 - Do not refreeze food that has been thawed. This causes loss of taste and nutrient.
 - When storing frozen food like ice cream for a long period, place it on the freezer shelf, not in the door rack.
 - Do not touch the cold foods or containers- especially made of metallic -, with wet hands and place glass products in the freezer compartment.
- That's why you may have chilblains and they may be broken when their inner matters are frozen, causing personal injury.

Refrigerator compartment

- Avoid placing moist food upmost refrigerator shelves, it could freeze upon direct contact with chilled air.
- Always clean food prior to refrigeration. Vegetables and fruits should be washed and wiped, and packed food should be wiped, to prevent adjacent food from spoiling.
- When storing eggs in their storage rack or box, ensure that they are fresh, and always store them in a up-right position, which keeps them fresh longer.

NOTE

- If you keep the refrigerator in a hot and humid place, frequent opening of the door or storing a lot of vegetables in it may cause dew to form which has no effect on its performance. Remove the dew with dust cloth free from care.

How to dismantle parts

NOTE

- Dismantling is done in the reverse sequence of assembly.
Be sure to unplug the power plug before dismantling and assembly.
Never apply severe force to dismantle parts. Parts may be damaged.

Freezer compartment lamp

Separate the lamp by pulling it out ③ while slightly pressing ① and rotating ② the lamp cover.
Turn the bulb counterclockwise. Use a 40-watt bulb (max.) which can be purchased at a service center.

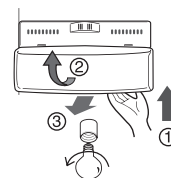

Freezer compartment shelf

To remove a shelf, push the shelf to the left ②, lift the left part of the shelf a bit ①, lift the right part up ③, and take it out.

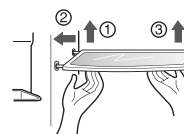

Door rack and support

Lift the door rack to ① direction holding both sides and pull it out to ② direction.

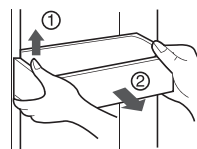

Lamp in refrigerator compartment

Insert the tool into the marked area (①) and push the tool to disconnect.
Use the tool with the flat tip such as (-) screw driver.
Turn the bulb counterclockwise. Max. 40 W bulb for refrigerator is used and can be purchased at a service center.

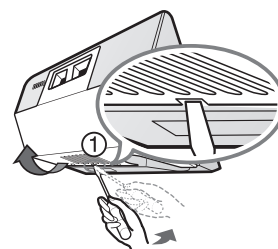

Refreshment center

- Separate the bin (①) to upward.
- Separate the upper rack of the refreshment center and then pull out the refreshment center cover (②).
- The refreshment center can be removed by pulling it upwards.

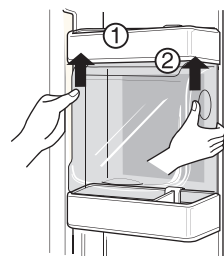

NOTE

- Be sure to remove parts from the refrigerator door when removing the vegetable compartment and snack corner.

Vegetable compartment cover

- To remove the vegetable compartment cover, pull out the vegetable compartment a bit to the front ①, lift the front part of the vegetable compartment cover as shown by ②, and take it out.

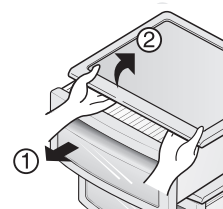

General information

Vacation time During average length vacations, you will probably find it best to leave the refrigerator in operation. Place freezable items in freezer for longer life.
When you plan not to operate, remove all food, disconnect the power cord, clean the interior thoroughly, and leave each door OPEN to prevent odor formation.

Power failure Most power failures that are corrected in an hour or two will not affect your refrigerator temperatures.
However, you should minimize the number of door openings while the power is off.

If you move Remove or securely fasten down all loose items inside the refrigerator.
To avoid damaging the height adjusting screws, turn them all the way into the base.

Anti condensation pipe The outside wall of the refrigerator cabinet may sometimes get warm, especially just after installation.
Don't be alarmed. This is due to the anti-condensation pipe, which pumps hot refrigerator to prevent "sweating" on the outer cabinet wall.

Cleaning

It is important that your refrigerator be kept clean to prevent undesirable odors. Spilled food should be wiped up immediately, since it may acidify and stain plastic surfaces if allowed to settle.

Exterior Use a lukewarm solution of mild soap or detergent to clean the durable finish of your refrigerator.
Wipe with a clean damp cloth and then dry.

Interior Regular cleaning is recommended. Wash all compartments a baking soda solution or a mild detergent and warm water. Rinse and dry.

After cleaning Please verify that the power cord is not damaged, power plug is not overheated, or power plug is well inserted into the power consent.

Warning Always remove power cord from the wall outlet prior to cleaning in the vicinity of electrical parts (lamps, switches, controls, etc.).
Wipe up excess moisture with a sponge or cloth to prevent water or liquid from getting into any electrical part and causing an electric shock.
Never use metallic scouring pads, brushes, coarse abrasive cleaners, strong alkaline solutions, flammable or toxic cleaning liquids on any surface.
Do not touch frozen surfaces with wet or damp hands, because damp object will stick or adhere to extremely cold surfaces.

Trouble shooting

Before calling for service, review this list. It may save you both time and expense. This list includes common occurrences that are not the result of defective workmanship or materials in this appliance.

Occurrence	Possible cause	Solution
Runing of refrigerator		
Refrigerator compressor does not run.	Refrigerator control is off.	Set refrigerator control. See setting the controls.
	Refrigerator is in defrost cycle.	This is normal for a fully automatic defrosting refrigerator. The defrost cycle occurs periodically.
	Plug at wall outlet is disconnected.	Make sure plug is tightly pushed into outlet.
	Power outage. Check house lights.	Call local electric company.
Refrigerator runs too much or too long	Refrigerator is larger than the previous one you owned.	This is normal. Larger, more efficient units run longer in these conditions.
	Room or outside weather is hot.	It is normal for the refrigerator to work longer under these conditions.
	Refrigerator has recently been disconnected for a period of time.	It takes some hours for the refrigerator to cool down completely.
	Large amounts of warm or hot food may have been stored recently.	Warm food will cause the refrigerator to run longer until the desired temperature is reached.
	Doors are opened too frequently or too long.	Warm air entering the refrigerator causes it to run longer. Open the door less often.
	Refrigerator or freezer door may be slightly open.	Make sure the refrigerator is level. Keep food and containers from blocking door. See problem section. OPENING/CLOSING of doors.
	Refrigerator control is set too cold.	Set the refrigerator control to a warmer setting until the refrigerator temperature is satisfactory.
	Refrigerator or freezer gasket is dirty, worn, cracked, or poorly fitted.	Clean or change gasket. Leaks in the door seal will cause refrigerator to run longer in order to maintain desired temperatures.
	Thermostat is keeping the refrigerator at a constant temperature.	This is normal. Refrigerator goes on and off to keep the temperature constant.

Occurrence	Possible cause	Solution
Temperatures are too cold		
Temperature in the freezer is too cold and the refrigerator temperature is satisfactory.	Freezer control is set too cold	Set the freezer control to a warmer setting until the freezer temperature is satisfactory.
Temperature in the refrigerator is too cold and the freezer temperature is satisfactory.	Refrigerator control is set too cold.	Set the refrigerator control to a warmer setting
Food stored in drawers freezes.	Refrigerator control is set too cold.	See above solution.
Meat stored in fresh meat drawer freezes.	Meat should be stored at temperature just below the freezing point of water (32 ° F, 0 ° C) for maximum fresh storage time.	It is normal for ice crystals to form due to the moisture content of meat.
Temperatures are too warm		
Temperatures in the freezer is too warm.	Freezer control is set too warm.	Set the freezer control to a colder setting until the freezer temperature is satisfactory.
	Refrigerator control is set too warm. Refrigerator control has some effect on freezer temperature.	Set the freezer control to a colder setting until the freezer temperature is satisfactory.
Temperatures in the refrigerator or freezer is too warm.	Doors are opened too frequently or too long.	Warm air enters the refrigerator/ freezer whenever the door is opened. Open the door less often.
	Door is open slightly.	Close the door completely.
	Large amounts of warm or hot food may have been stored recently.	Wait until the refrigerator or freezer has had a chance to reach its selected temperature.
	Refrigerator has recently been disconnected for a period of time.	A refrigerator requires some hours to cool down completely.
Temperature in the refrigerator is too warm and the freezer temperature is satisfactory.	Refrigerator control is set too warm.	Set the refrigerator control to a colder setting.

Occurrence	Possible cause	Solution
Sound and noise		
Louder sound levels when refrigerator is on.	Today's refrigerators have increased storage capacity and maintain more even temperatures.	It is normal for sound levels to be higher.
Louder sound levels when compressor comes on.	Refrigerator operates at higher pressures during the start of the ON cycle.	This is normal. Sound will level off as refrigerator continues to run.
Vibrating or rattling noise.	Floor is uneven or weak. Refrigerator rocks on the floor when it is moved slightly.	Be sure floor is level and solid and can adequately support refrigerator.
	Items placed on the top of refrigerator are vibrating.	Remove items.
	Dishes are vibrating on the shelves in the refrigerator.	It is normal for dishes to vibrate slightly. Move dishes slightly. Make sure refrigerator is level and solidly set on floor.
	Refrigerator is touching wall or cabinets.	Relieve or move refrigerator
Water/Moisture /Ice inside refrigerator		
Moisture collects on inside of refrigerator walls.	Weather is hot and humid which increases rate of frost buildup and internal sweating.	This is normal.
	Door is slightly open.	See problem section opening/closing of doors.
	Door is opened too often or too long.	Open the door less often.
Water/Moisture /Ice outside refrigerator		
Moisture forms on outside of refrigerator or between doors.	Weather is humid.	This is normal in humid weather. When humidity is lower, the moisture should disappear.
	Door is slightly open, causing cold air from the inside the refrigerator to meet warm air from the outside.	This time, close the door completely.

Occurrence	Possible cause	Solution
Odors in refrigerator	Interior needs to be cleaned.	Clean interior with sponge, warm water and baking soda.
	Food with strong odor is in refrigerator.	Cover food completely.
	Some containers and wrapping paper produce odors.	Use a different container or brand of wrapping paper.
Opening/Closing of doors/Drawers		
Door(s) will not close.	Food package is keeping door open.	Move packages that keep door from closing.
Door(s) will not close. (Continued)	Door was closed too hard, causing other door to open slightly.	Close both doors gently.
	Refrigerator is not level. It rocks on the floor when it is moved slightly.	Adjust the height adjusting screw.
	Floor is uneven or weak. Refrigerator rocks on the floor when it is moved slightly.	Be sure floor is level and can adequately support refrigerator. Contact carpenter to correct sagging or sloping floor.
	Refrigerator is touching wall or cabinets.	Relieve or move refrigerator..
Drawers are difficult to move.	Food is touching shelf on top of drawer	Keep less food in drawer.
	Track that drawer slides on is dirty.	Clean drawer and track.
Other	Please thoroughly read this manual.	

Содержание

Введение	Общие указания	23
	Требования безопасности	23
	Основные части холодильника	24
Установка	Где поставить	25
	Снятие дверцы	26
	Установка дверей холодильного и морозильного отделения	27
	Регулировка высоты	27
	Когда дверца морозильного отсека не совпадает с высотой дверцы охлаждающего отсека	27
Порядок работы	Подготовка к работе	28
	Выбор температуры и режимов работы	28
	Встроенный бар (есть не во всех моделях)	30
	Полочка для вин	31
	Приготовление льда	31
	Поглотитель запахов (есть не во всех моделях)	31
	Емкость для яиц	32
	Контроль влажности в отделении для овощей	32
	Переоборудование в отделение для овощей или мяса (есть не во всех моделях)	32
Рекомендации по хранению продуктов	Размещение продуктов	33
	Хранение продуктов	34
Уход и обслуживание	Разборка холодильника	35
	Общие сведения	36
	Уборка и чистка	36
	Возможные неисправности и методы их устранения	37

Общие указания

Модель и серийные номера холодильника указаны на внутренней стороне холодильного отделения. Серийные номера для каждого холодильника индивидуальны и не повторяются на других изделиях. Заполните приведенную ниже таблицу и храните эту инструкцию как свидетельство о покупке. Прикрепите к ней чек.

Дата покупки : _____
 Торговая фирма : _____
 Адрес фирмы : _____
 Телефон фирмы : _____
 Модель : _____
 Серийный номер : _____

Требования безопасности

Перед началом использования холодильника необходимо его установить и подключить в соответствии с данной инструкцией.

Запрещается выключать холодильник за шнур питания. Всегда прочно вставляйте вилку в розетку и аккуратно вынимайте ее.

При перемещении холодильника следите за тем, чтобы не пережать или каким-либо иным образом не повредить шнур питания.

После включения холодильника не касайтесь руками, в особенности влажными или мокрыми, холодных поверхностей морозильной камеры, поскольку кожа может к ним примерзнуть.

Отключайте холодильник от сети при его уборке, чистке и других операциях. Не прикасайтесь к нему мокрыми руками, поскольку это может привести к поражению электричеством.

Не повреждайте, не скручивайте и не дергайте шнур питания, поскольку это может привести к пожару или поражению электричеством. Убедитесь, что холодильник правильно заземлен.

Не помещайте в морозильную камеру стеклянную посуду, так как она может лопнуть из-за расширения ее содержимого при замораживании.

Не допускайте попадания рук в автоматическое отделение для льда, это может привести к их травме.

Не разрешайте никому сидеть, стоять или повисать на дверце встроенного бара. Это может привести к поломке и даже к опрокидыванию холодильника, а также к серьезным травмам.

По возможности используйте для питания холодильника отдельную розетку, иначе может произойти перегрузка сети и перебои в подаче электроэнергии.

Холодильник с морозильной камерой следует установить таким образом чтобы сетевую вилку можно было легко вынуть в случае непредвиденных обстоятельств.

В случае повреждения сетевого шнура его замену должен производить производитель, представитель торговой организации или иное уполномоченное на это лицо. Это сделает замену шнура безопасной.

Нельзя менять или удлинять шнур электропитания.

- Это может вызвать поражение электрическим током или возгорание.



**Не используйте
удлинитель
Доступ к
сетевой вилке**

**Замена
 сетевого шнура**

 **Внимание**

Предупреждение об опасности попадания детей в холодильник

Внимание: возможно попадание детей в холодильник.

Перед тем, как выбрасывать старый холодильник, снимите дверцы, а полки оставьте на месте, чтобы детям было труднее залезть внутрь.

Холодильник не рассчитан на использование маленькими детьми или недееспособными людьми без наблюдения.

Не храните

Не храните и не используйте в непосредственной близости от холодильника бензин и другие легковоспламеняющиеся вещества.

Заземление

В случае короткого замыкания заземление уменьшает риск поражения электрическим током, так как он уходит в землю по дополнительному проводу. Во избежание поражения электричеством холодильник должен быть правильно заземлен.

Неправильное использование шнура заземления может привести к поражению электричеством. В случае неясности инструкций по заземлению или сомнений в правильности его выполнения обратитесь к квалифицированному электрику или сотруднику сервиса.

Основные части холодильника

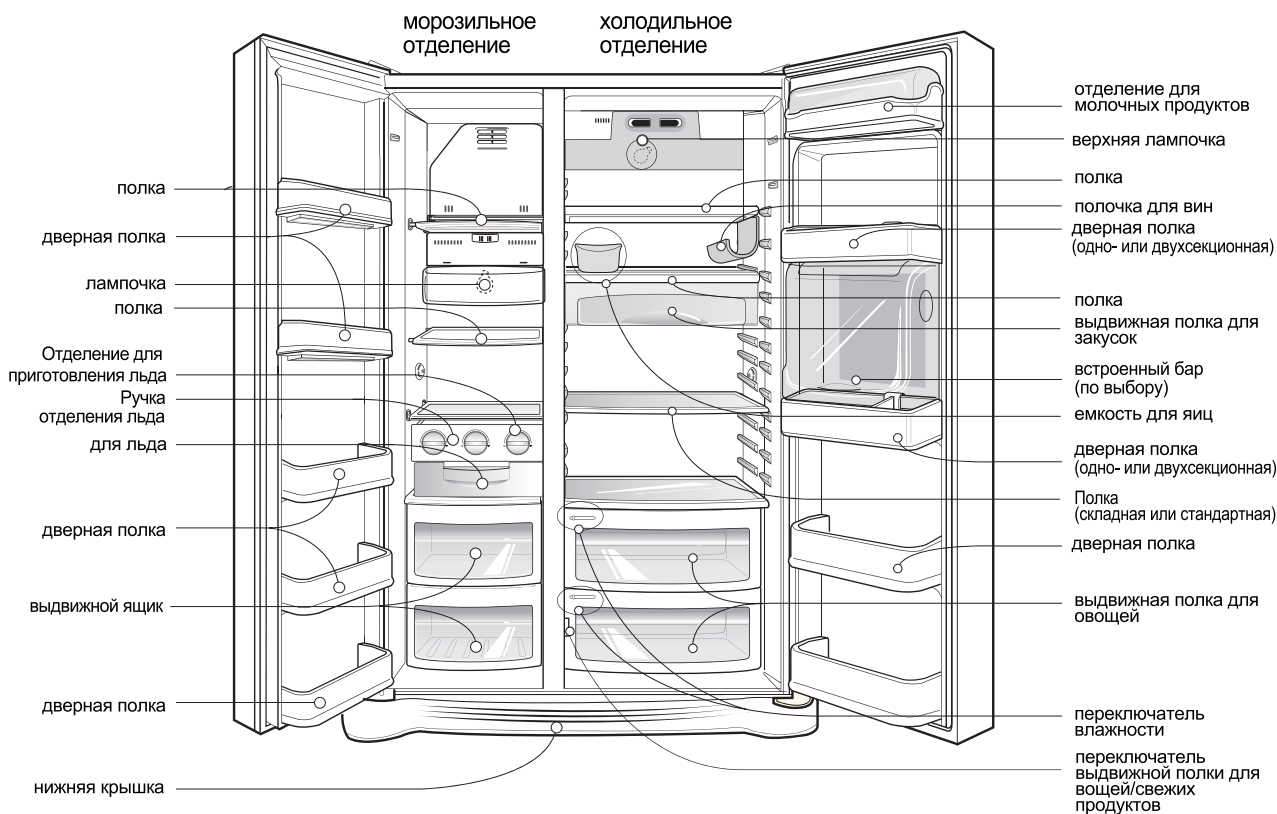

Примечание

- Если в Вашем холодильнике отсутствуют некоторые приведенные на рисунке части, возможно, они не входят в комплект поставки данной модели и используются только в других моделях (например, встроенный бар есть не во всех моделях).

**Правильно
выберитестоместо****Где поставить**

1. Установите прибор так, чтобы им было удобно пользоваться.
2. Не помещайте его рядом с источниками тепла, под прямыми лучами солнца или у воды.
3. Над холодильником, а так же с задней, и боковых его сторон должно быть свободное пространство не менее 5 см. для циркуляции воздуха.
4. Во избежание вибрации необходимо выровнять прибор.
5. Не устанавливайте прибор при температуре ниже 5 °С . Это может ухудшить его производительность.

**Утилизация
бытового
прибора**

Данный бытовой прибор содержит жидкость (хладагент, смазка) и изготовлен из деталей и материалов, которые пригодны для повторного использования и/или переработки.

Все ценные материалы необходимо отправлять в центр сбора утильсырья. Они будут повторно использоваться после переработки (утилизации). По вопросам вывоза обращайтесь в местные органы.

**Внимание****Снятие дверцы****Опасность поражения электрическим током**

Перед установкой холодильника отключите его от сети.

Невыполнение этого правила может привести к серьезным увечьям или смерти.

Если холодильник не проходит в дверь квартиры, снимите дверцы холодильника и внесите его боком.

Снимите нижнюю крышку, приподняв ее.

1) Ослабьте винты крышки и выньте ее.

2) Снимите держатель, поворачивая его по часовой стрелке (①), а затем поднимите верхнюю петлю (②).

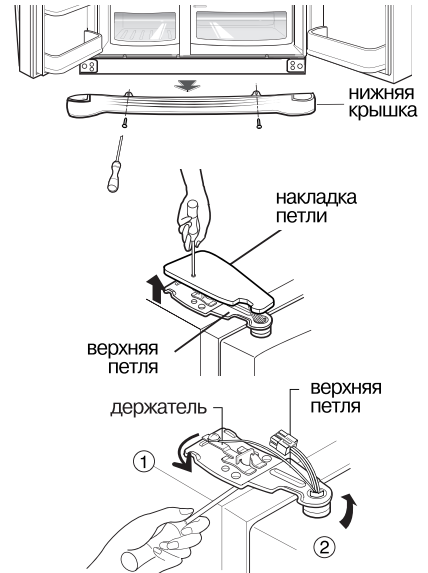
**Примечание**

- При снятии дверцы следите, чтобы она не упала.

3) Снимите дверцу морозильного отделения, приподняв ее вверх.

1) Ослабив винты наклада дверной петли, снимите ее, а затем отсоедините все провода (при их наличии), кроме заземления.

2) Снимите держатель, поворачивая его по часовой стрелке (①), а затем поднимите верхнюю петлю (②).

3) Приподняв дверцу холодильного отделения, снимите ее.

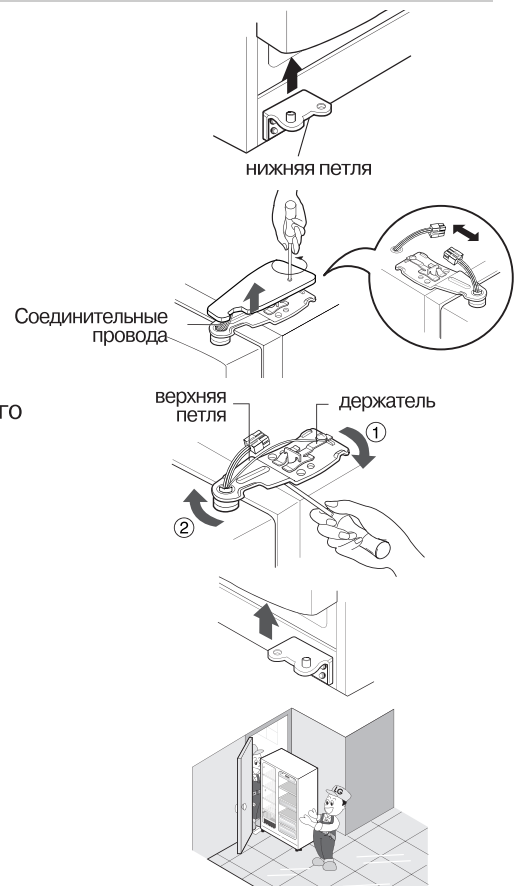

Снимите нижнюю крышку

Снимите дверцу морозильного отделения

Снимите дверцу холодильника

Внесите холодильник

Внесите холодильник в дверь боком, как показано на рисунке справа.

Установка дверей холодильного и морозильного отделения

После вноса холодильника навесьте его дверцы в порядке, обратном снятию.

Регулировка высоты

**Если высота
дверцы
морозильного
отсека
отличается от
высоты дверцы
охлаждающего
отсека**

Если дверца морозильного отделения расположена ниже дверцы холодильного отделения

Для выравнивания дверец вставьте отвертку в желобок левого винта регулировки высоты и поверните его по часовой стрелке (1).

Если дверца морозильного отделения расположена выше дверцы холодильного отделения

Для выравнивания дверец вставьте отвертку в желобок правого винта регулировки высоты и поверните его по часовой стрелке (1).

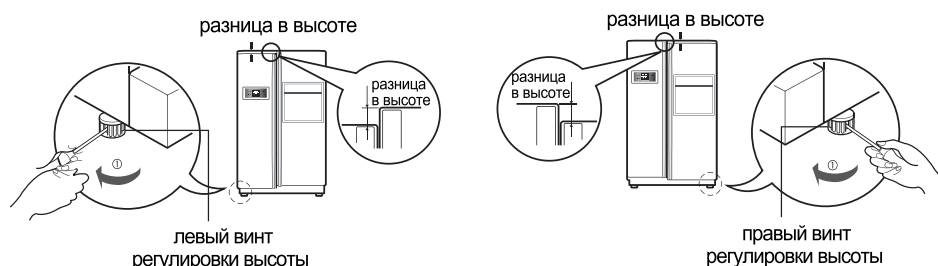

Когда дверца морозильного отсека не совпадает с высотой дверцы охлаждающего отсека

Если высоту невозможно отрегулировать с помощью регулировочного винта, вставьте прозрачный лист из комплекта поставки.

- Снимите дверцу наименьшей высоты, вывернув (+) крестообразной отверткой винт нижней петли, как показано на рисунке (1), вставьте прозрачный лист между нижней петлей и нижним кронштейном и закрепите винт, как показано на рисунке (2).
- Чтобы выровнять высоту, вставляйте дополнительные прозрачные листы. (В комплект холодильника входит 4 таких листа).

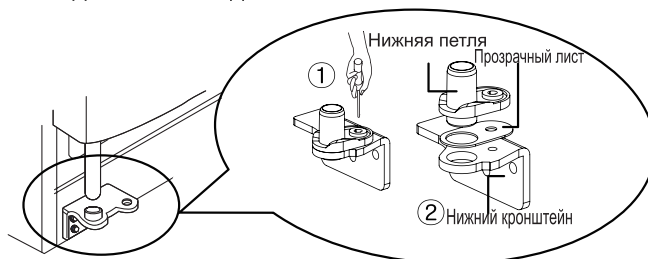

**После
выравнивания
высоты дверец
Затем**

С помощью винта регулировки высоты необходимо добиться того, чтобы дверца закрывалась ровно. Неплотно закрытая дверца отрицательно влияет на работу агрегата.

1. Удалите пыль, накопившуюся за время перевозки прибора, и тщательно его очистите.
2. Установите аксессуары: контейнер для льда, поднос для испарения воды и т.д. Они упакованы вместе для сохранности во время перевозки.
3. Вставьте вилку в розетку. Не используйте тройников.

Подготовка к работе

Свежие или замороженные продукты можно загружать в холодильник через 2–3 часа после его первого включения. После выключения холодильника повторное включение можно производить через 5 мин.

Выбор температуры и режимов работы

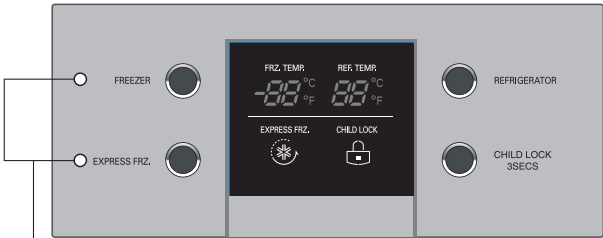
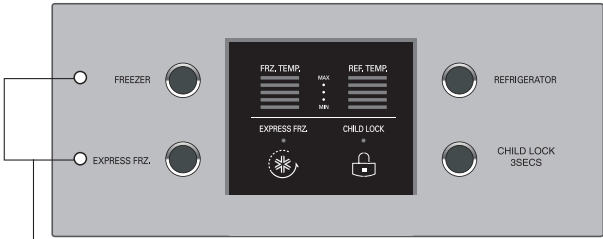

по выбору	Панель функционального дисплея
Тип-1	 <p>Энергосберегающий режим дисплея</p>
Тип-2	 <p>Энергосберегающий режим дисплея</p>

Примечание

- Ваша модель может не включать в себя все описанные опции.

Энергосберегающий режим дисплея

Данная функция переводит дисплей в энергосберегающий режим до следующего открытия дверцы. Нажмите кнопки FREEZER (морозильная камера) и EXPRESS FRZ одновременно и удерживайте их в нажатом положении в течение 5 секунд до звукового сигнала. Все индикаторы будут включены и выключены. При активированном энергосберегающем режиме дисплей будет находиться в деактивированном состоянии до следующего открытия дверцы. Дисплей будет активирован на 20 секунд в результате открытия дверцы или нажатия любой кнопки. Чтобы деактивировать энергосберегающий режим, нажмите кнопки FREEZER (морозильная камера) и EXPRESS FRZ одновременно и удерживайте их в нажатом положении в течение 5 секунд до звукового сигнала.

Вы можете регулировать температуру морозильной и холодильной камер.

Как отрегулировать температур морозильном отделении



по выбору	Тип-1	Тип-2
ТЕМПЕРАТУРА МОРОЗИЛЬНОЙ КАМЕРЫ	-19°C	MAX • • • • MIN
	Средняя мощность (-19°C) → Мощность выше средней (-22°C) → Высокая мощность (-23°C) → Слабая мощность (-15°C) → Мощность ниже средней (-17°C)	

Как отрегулировать температур холодильном отделении



по выбору	Тип-1	Тип-2
ТЕМПЕРАТУРА ХОЛОДИЛЬНОЙ КАМЕРЫ	3°C	MAX • • • • MIN
	Средняя мощность (3°C) → Мощность выше средней (2°C) → Высокая мощность (0°C) → Слабая мощность (6°C) → Мощность ниже средней (4°C)	

* При нажатии на кнопку, настройки температуры будут меняться в следующей последовательности (Средняя мощность) → (Мощность выше средней) → (Высокая мощность) → (Слабая мощность) → (Мощность ниже средней).

- Текущая температура внутри холодильника зависит от состояния продуктов, так как показываемая на индикаторе температура является заданной, а не текущей температурой внутри холодильника.
- В первые часы эксплуатации, охлаждение будет происходить медленно. Пожалуйста, отрегулируйте температуру, как указано выше, после использования холодильника в течение 2-3 дней.

Экспресс-заморозка (есть не во всех моделях)

Выберите данную функцию для быстрого замораживания продуктов

- При нажатии на клавишу EXPRESS FRZ функция быстрого замораживания будет либо включаться (ON), либо выключаться (OFF).
- Знак в виде стрелки остается в положении "On", если включена функция специального охлаждения.
- По истечении установленного времени функция быстрого замораживания отключится автоматически.

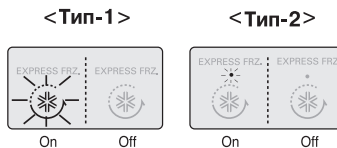

Блокировка (есть не во всех моделях)

Данная клавиша блокирует работу различных клавиш панели управления

- При нажатии на клавишу CHILD LOCK функция блокировки будет включаться или выключаться.



- В режиме блокировки нажатие на другие клавиши не даст результата.

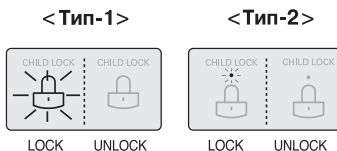

Дзвінок "відкриті дверцята"

Якщо дверцята холодильника залишилися відкритими більше ніж 1 хвилину, пристрій 3 рази подасть звуковий сигнал. Цей сигнал звучатиме через кожні 30 с і припиниться після закривання дверцят. Якщо дзвінок продовжує лунати навіть після зачинення дверцят холодильного та морозильного відділень, зверніться до сервісної служби.

Самодіагностика (виявлення несправностей)

Режим самодіагностики вмикається у разі виникнення у холодильнику якихось проблем. У випадку виникнення несправності не вимикайте холодильник, а негайно зверніться до місцевого сервісного центра. Якщо електроживлення холодильника вимкнути, спеціалісту сервісної служби знадобиться набагато більше часу для пошуку несправності. У стані несправності натискання кнопок не приведе до зміни температурного режиму.

Встроенный бар (есть не во всех моделях)

Использование

Чтобы открыть бар, слегка потяните за его дверцу.

- Баром можно пользоваться, не открывая дверцу холодильника, что экономит электроэнергию.
- При открытии дверцы бара внутри холодильного отделения загорается лампочка, что облегчает поиск нужного предмета.

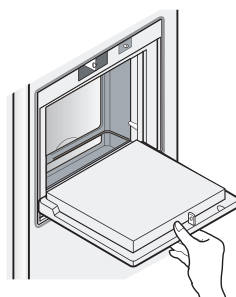

Используйте дверцу встроенного бара как подставку

- Дверцу встроенного бара можно использовать как подставку при смешивании напитков и т.п., но нельзя применять ее в качестве разделочной доски. Следите за тем, чтобы не поцарапать дверцу острыми предметами.
- Не облокачивайтесь и не надавливайте на дверцу.

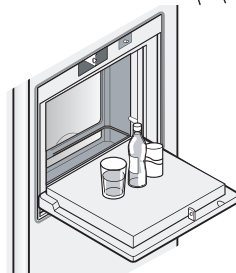

Не снимайте внутреннюю крышку бара

- Встроенный бар без крышки правильно работать не будет.

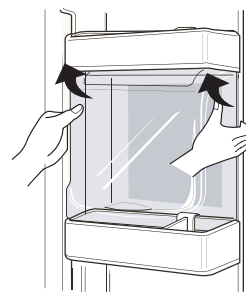

Не ставьте на дверцу бара тяжелые предметы и не разрешайте детям на ней висеть

- Это может привести не только к поломке крышки, но и к травмированию ребенка.

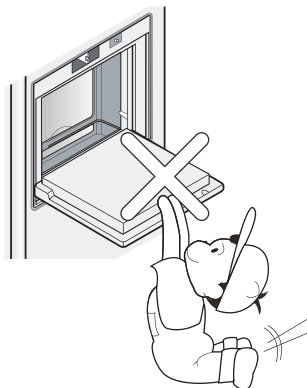

Съемная угловая полочка для вин

Полочка для вин

Предназначена для хранения вин в лежачем положении. её можно прикрепить к любой полке.

Если необходимо вставить бутылкодержатель:

Потяните бутылкодержатель к низу как на рисунке ②, после того как вставите его в боковую крепежную часть полки как на рисунке ① по направлению вверх как на рисунке ①.

Если необходимо убрать бутылкодержатель:

Потяните бутылкодержатель внутрь как на рисунке ④, направив его кверху как на рисунке ③.

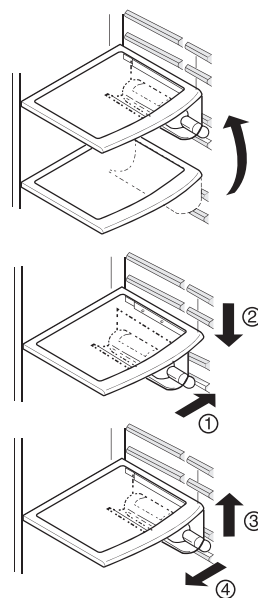

Для приготовления льда

- Наполните водой контейнер для приготовления льда в отсеке для льда. Если воды будет слишком много, кубики не отделятся один от другого. Слейте излишек воды.

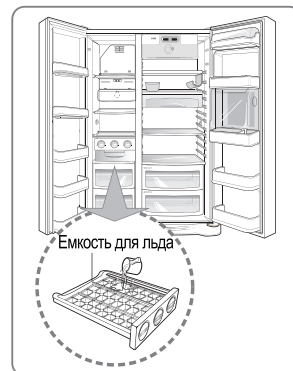

- Вращая ручку отделения льда, вы заставляете кубики отделяться друг от друга и падать в контейнер для льда.

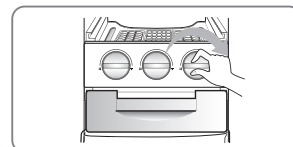

Примечания

- Если вращать ручку отделения льда до того, как лед полностью готов, оставшаяся вода склеит все кубики вместе.

Поглотитель запахов (есть не во всех моделях)

В системе используется оптический катализатор, эффективно поглощающий сильные запахи. На свойства продуктов, находящихся в холодильнике, система не влияет.



- Так как система установлена на трубке забора холодного воздуха из холодильного отделения при производстве холодильника, специальная установка не требуется.
- Для хранения продуктов с сильным запахом используйте закрытые емкости. В противном случае этим запахом могут пропитаться другие продукты.

Как использовать дезодорирующую систему

Емкость для яиц

Вы можете поставить контейнер для яиц куда хотите.

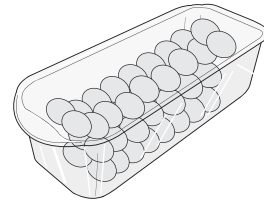

Примечания

- Не используйте эту емкость для хранения льда. Она может сломаться.
- Не держите емкость для яиц в морозильном отделении и в отделении для свежих продуктов.

Контроль влажности в отделении для овощей

- При хранении овощей и фруктов вы можете изменять влажность, поворачивая ручку контроля влажности вправо или влево.

высокая влажность

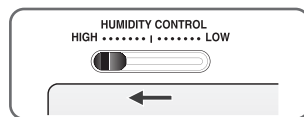

низкая влажность

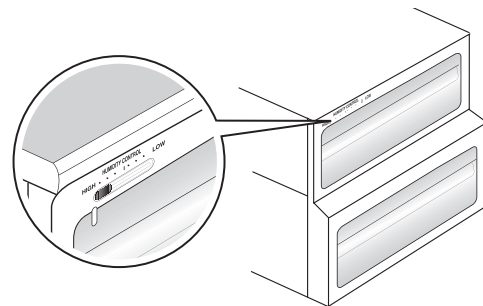
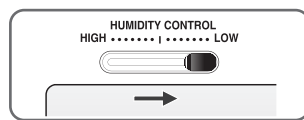

Переоборудование в отделение для овощей или мяса (есть не во всех моделях)

- Выдвижной ящик в нижней части холодильника можно использовать для хранения овощей или свежих продуктов.



отделение для овощей

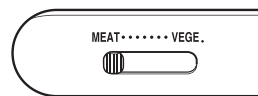

отделение для свежих продуктов



В отделении для мяса поддерживается более низкая температура по сравнению с температурой холодильного отделения. Благодаря этому мясо и рыба дольше сохраняют свежесть.

Примечания

- Не используйте эту емкость для хранения льда. Она может сломаться.
- Не держите емкость для яиц в морозильном отделении и в отделении для свежих продуктов.

Размещение продуктов

(см. стр. 30 – «Основные части холодильника»)

Полочка для вин

Для хранения вин

Ящик для закусоч

Для хранения продуктов небольших размеров, например, хлеба, закусок и т. д.

Полка в морозильном отделении

Для хранения различных замороженных продуктов, например, мяса, рыбы, мороженого, замороженных закусок и т. п.

Полка на дверце морозильного отделения

- Для хранения упакованных замороженных продуктов небольшого размера.
- Когда дверца открывается, температура может повыситься. Поэтому не рекомендуется держать на этой полке продукты длительного хранения типа мороженого.

Выдвижной ящик морозильного отделения

- Для хранения завернутых в алюминиевую фольгу мяса, рыбы, цыплят и т. п.

Отделение для молочных продуктов

Для хранения молочных продуктов, например, сыра, масла и т. п.

Емкость для яиц

Емкость для яиц можно поместить в удобное место.

Встроенный бар

Для хранения часто используемых продуктов, например, напитков и т. д.

Полка в холодильном отделении

Для хранения блюд с закусками и других продуктов. Для эффективного охлаждения необходимо размещать их на достаточном расстоянии друг от друга.

Полка на дверце холодильного отделения

Для хранения напитков и упакованных продуктов небольших размеров, например, молока, сока, пива и т. п.

Отделение для овощей

Для хранения овощей и фруктов.

Отделение для овощей/свежих продуктов и место для циркуляции воздуха

Для хранения овощей, фруктов, размораживаемого мяса, рыбы и т. п. При необходимости переключатель устанавливается в нужное положение. Перед помещением продуктов убедитесь, что переключатель находится в правильном положении.

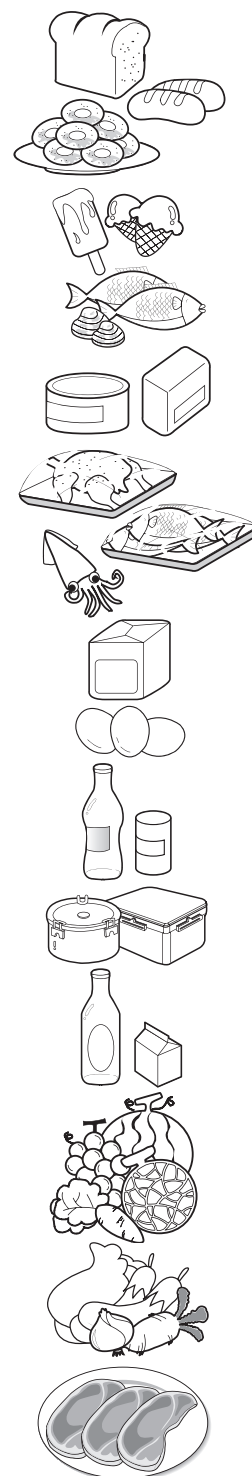

Хранение продуктов

- Храните свежие продукты в холодильном отделении. Режим заморозки и размораживания существенно влияет на сохранение свежести и естественного аромата продуктов.
- Не храните при низкой температуре продукты, которые от этого теряют качество, например, бананы или дыни.
- Дайте остыть горячей еде, прежде чем помещать ее в холодильник. Помещение в холодильник горячей еды может привести к порче других продуктов и увеличению потребления энергии.
- Храните продукты завернутыми в полиэтилен или в емкостях с крышками. Это предотвращает появление влаги, возникающей при испарении, и способствует сохранению вкуса и питательных свойств продуктов.
- Пожалуйста следите за тем, чтобы еда не приближалась к вентиляционным отверстиям ближе, чем на 15 мм.
- Не следует часто открывать дверцы холодильника. Открывание дверей ведет к попаданию в холодильник теплого воздуха, что вызывает повышение температуры.
- Не перегружайте полки на дверцах, поскольку они могут надавливать на внутренние полки холодильника, что приведет к неплотному закрыванию дверцы.

Морозильное отделение

- Не храните в морозильном отделении бутылки, потому что при замораживании они могут лопнуть.
- Нельзя повторно замораживать оттаявшие продукты. Это приводит к потере вкусовых и питательных свойств продуктов.
- При долговременном хранении продуктов типа мороженого помещайте их не на дверную полку, а на полку морозильного отделения.
- Не трогайте замороженные продукты или контейнеры, особенно металлические, влажными руками и не ставьте стеклянную посуду в морозильную камеру.
- Вы можете обморозиться, а стеклянная посуда – разбиться при замерзании ее содержимого и поранить вас.

Холодильное отделение

- Не помещайте на верхние полки холодильника влажные продукты, так как они могут замерзнуть от прямого контакта с холодным воздухом.
- Всегда мойте продукты перед помещением в холодильник. Овощи и фрукты надо вымыть и вытереть, чтобы не испортились продукты, находящиеся рядом с ними.
- Убедитесь, что яйца, лежащие в емкости для яиц или на полке, свежие, и всегда храните их стоя. Это позволит им дольше оставаться свежими.

Примечание

- Если холодильник находится в теплом и сыром месте и его дверца часто открывается или в нем хранится много овощей, внутри него может образоваться влага, не влияющая на производительность. Вытрите влагу тряпкой.

Разборка холодильника

Примечания

- Разборка осуществляется в порядке, обратном сборке.
Перед сборкой и разборкой убедитесь, что шнур питания отсоединен от розетки.
При разборке никогда не применяйте силу, это может привести к поломке частей холодильника.

Лампочка морозильного отделения

Извлеките лампу, потянув за нее (③), при этом слегка надавливая (①) и вращая (②) защитный колпак лампы. Поверните лампочку против часовой стрелки. Используйте лампочку мощностью 40 Вт (максимум), которую можно приобрести в сервисном центре.

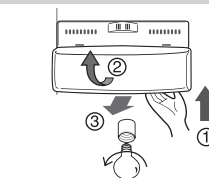

Полка морозильного отделения

Чтобы извлечь полку, надавите на нее слева, немного приподнимите левую сторону полки (①), поднимите правую сторону (③) и снимите полку.

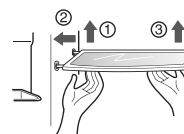

Ящик на дверце и упор

Поднимите ящик, держа его за обе стороны, а затем выньте в направлении (②).

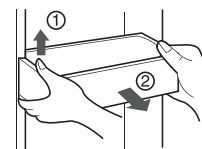

Лампочка холодильного отделения

Вставить инструмент в указанное место и нажать на нее.
Использовать инструмент с плоским концом (-) типа отвертки.
Лампочку для холодильника мощностью 40Вт, рассчитанную на максимальное напряжение, можно приобрести в сервисном центре.

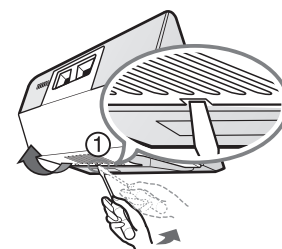

Встроенный бар

- Отделите емкость (①), подав ее вверх.
- Выньте верхнюю полку бара, а затем вытащите его крышку (②).
- Выньте бар, потянув его вверх.

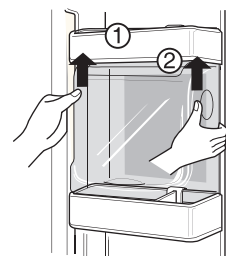

Примечание

- До того, как снять встроенный бар, необходимо вынуть отделение для овощей, выдвижной ящик для закусок и крышку встроенного бара.

Крышка отделения для овощей

- Для того, чтобы снять крышку отделения для овощей, потяните ее на себя, приподнимите, как показано на рисунке, а затем снимите.

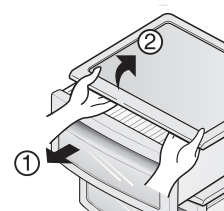

Общие сведения

Отключение холодильника

Если холодильник некоторое время не используется, нет необходимости его отключать. Для лучшей сохранности продуктов переложите все, что можно, из холодильного отделения в морозильное.
Для отключения холодильника нужно вынуть все продукты, отсоединить шнур питания, тщательно вымыть холодильник изнутри и оставить дверцы открытыми (чтобы предотвратить возникновение запаха).

Сбой питания

В большинстве случаев длительность перебоев в подаче электроэнергии не превышает одного-двух часов, и это практически не сказывается на температуре внутри холодильника.
Тем не менее в это время лучше пореже открывать дверцы холодильника. Во время перебоев большей длительности положите на замороженные продукты сухой лед.

При переезде

Выньте или надежно закрепите все подвижные части холодильника.
Во избежание повреждения винтов регулировки высоты верните их внутрь до упора.

Противоконденсатная трубка

В некоторых случаях, особенно сразу же после установки, внешняя стенка холодильного шкафа может нагреться.
Это происходит из-за противоконденсатной трубки, по которой проходит теплый воздух для того, чтобы стенка холодильника не покрывалась конденсатом.

Уборка и чистка

Холодильник важно содержать в чистоте, чтобы не возникли неприятные запахи. Если что-то пролилось, нужно все немедленно вытереть, потому что иначе на пластмассовых поверхностях могут остаться пятна.

Внешние поверхности холодильника

Внешние поверхности холодильника промывают теплым раствором моющего средства, а затем насухо вытирают мягкой тканью.

Внутренние поверхности холодильника

Рекомендуется регулярно промывать все отделения холодильника теплым раствором пищевой соды или мягкого моющего средства. После мытья необходимо сполоснуть их и высушить.

После уборки

Убедитесь, что шнур питания не поврежден, розетка не перегрелась и вилка плотно вставлена в розетку.

Предупреждение

Перед тем, как производить уборку в непосредственной близости от электрических частей (лампочек, переключателей, индикаторов и т.п.), выключите из розетки шнур питания.
Вытирайте воду губкой или тканью, чтобы она не попала в электрические части холодильника и не привела к поражению электричеством.
Не используйте для мытья холодильника металлические и абразивные щетки, крепкие щелочные растворы, легковоспламеняющиеся и токсичные жидкости.
Не касайтесь мокрыми или влажными руками холодных поверхностей: мокрая кожа может к ним примерзнуть.

Возможные неисправности и методы их устранения

Прочитайте этот раздел до того, как обращаться в службу сервиса. Это может сэкономить время и деньги. В этом списке приведены наиболее распространенные ситуации, которые не являются результатом плохого качества сборки или материалов.

Ситуация	Возможная причина	Метод устранения
Холодильник работает		
Не работает компрессор	Не нажата кнопка включения холодильника	Включите питание нажатием кнопки
	Холодильник находится в режиме размораживания	Это нормально. В холодильнике с автоматической размораживанием она периодически включается самостоятельно
	Шнур питания не включен в розетку	Убедитесь, что вилка плотно вставлена в розетку
	Сбой питания. Проверьте наличие света в доме	Позвоните в местную аварийную службу
Компрессор работает слишком много или подолгу	Этот холодильник больше, чем старый	Это нормально. Более объемный и более эффективный холодильник работает подолгу
	Окружающий воздух слишком теплый	В этих условиях для холодильника является нормальным работать подолгу
	Холодильник незадолго до этого был на некоторое время отключен	Холодильнику после включения требуется несколько часов для того, чтобы войти в нормальный режим
	Работает автоматическое отделение для приготовления льда	Работа отделения для приготовления льда несколько увеличивает время работы холодильника
	Незадолго до этого в холодильник было положено много теплых или горячих продуктов	Из-за теплых продуктов холодильнику требуется некоторое время, чтобы достичь нормальной температуры
	Дверцы открываются слишком часто или на долгое время	Теплый воздух, попадающий в холодильник, вызывает более длительную работу. Открывайте дверцы пореже.
	Дверца холодильного или морозильного отделения приоткрыта	Убедитесь, что дверцы холодильника отрегулированы и продукты не мешают дверцам плотно закрываться. См. раздел «Открывание и закрывание дверец»
	Установлена слишком низкая температура	Установите регулятор температуры на более высокую температуру, которая Вас устраивает
	Прокладка холодильного или морозильного отделения загрязнена, повреждена или плохо прилегает	Очистите или замените прокладку. Из-за «утечек холода» холодильнику для поддержания температуры требуется работать дольше

Ситуация	Возможная причина	Метод устранения
Не работает компрессор	Терморегулятор поддерживает температуру холодильника на одном уровне	Это нормально. Для поддержания постоянной температуры холодильник периодически включается и выключается
Слишком низкая температура		
В холодильном отделении температура слишком низкая, а в морозильном отделении нормальная	Установлена слишком низкая температура в морозильном отделении	Установите регулятор температуры морозильного отделения на более высокую температуру, которая Вас устраивает
В морозильном отделении температура слишком низкая, а в холодильном отделении нормальная	Установлена слишком низкая температура в холодильном отделении	Установите регулятор температуры холодильного отделения на более высокую температуру
Продукты, хранящиеся в выдвижных ящиках, замерзают	Установлена слишком низкая температура в холодильном отделении	см. выше
Мясо, хранящееся в отделении для свежих продуктов, замерзает	Мясо дольше всего хранится при температуре чуть ниже точки замерзания воды (32 °F или 0 °C)	Поскольку мясо содержит влагу, образование кристаллов льда является нормальным
Слишком высокая температура		
Температура в холодильном или морозильном отделении слишком высокая	Установлена слишком высокая температура	Установите регулятор температуры холодильного или морозильного отделения на более низкую температуру, которая Вас устраивает
	Установлена слишком высокая температура в холодильном отделении. Температура в холодильном отделении немного влияет на температуру в морозильном отделении	Установите регулятор температуры холодильного или морозильного отделения на более низкую температуру, которая Вас устраивает
	Дверцы открываются слишком часто или на долгое время	Теплый воздух, попадающий в холодильник, приводит к более длительной работе компрессора. Открывайте дверцы пореже.
	Дверца холодильного или морозильного отделения приоткрыта	Плотно закройте дверцу
	Незадолго до этого в холодильник было проложено много теплых или горячих продуктов	Подождите, пока в холодильнике установится нормальная температура
В холодильном отделении температура слишком высокая, а в морозильном отделении нормальная	Холодильник незадолго до этого был на некоторое время отключен	Установите регулятор температуры на более сильный холод
	Установлена слишком высокая температура	Установите регулятор температуры на более сильный холод

Ситуация	Возможная причина	Метод устранения
Шум		
Холодильник работает слишком громко	Современные холодильники имеют увеличенную емкость и обеспечивают более стабильную температуру	Более высокий уровень шума является нормальным
Компрессор работает громко	При включении холодильник работает при более высоком давлении	Это нормально. Уровень шума снизится, когда холодильник войдет в стационарный режим работы
Вибрация или дребезжание	Неровный или шаткий пол. При небольшом перемещении холодильник трясется.	Убедитесь, что пол достаточно ровный и жесткий и выдерживает нагрузку холодильника.
	Дребезжат предметы, стоящие на холодильнике	Уберите предметы с холодильника
	На полках холодильника дребезжат тарелки	Это нормально. Слегка переместите тарелки. Убедитесь, что холодильник ровно стоит на полу.
	Холодильник прикасается к стенам или шкафам	Передвиньте холодильник так, чтобы он не прикасался к стенам или шкафам
Вода/влаги/лед внутри холодильника		
На внутренних стенках холодильника собирается влага	Теплая и влажная погода приводит к увеличению образования инея и внутреннему отпотеванию	Это нормально
	Приоткрыта дверца	См. раздел «Открытие и закрытие дверец»
	Дверца открываются слишком часто или на долгое время	Открывайте дверцу пореже
Вода/влаги/лед на холодильнике		
Влага собирается на внешних стенках холодильника или между дверцами	Погода влажная	При влажной погоде это нормально. Когда влажность понизится, влага пропадет
	Дверца слегка приоткрыта, и холодный воздух из холодильника встречается с теплым окружающим воздухом	Плотно закройте дверцу

Ситуация	Возможная причина	Метод устранения
Запах	Холодильник необходимо вымыть	Вымойте холодильник с помощью губки теплой водой с содой
	В холодильнике лежат продукты с сильным запахом	Тщательно заверните продукты
	Иногда тара или упаковочные материалы издают запах	Используйте другую тару или упаковку
Открывание и закрывание дверец		
Дверцы не закрываются	Продукты мешают закрыванию дверцы	Передвиньте продукты, которые мешают закрыванию дверцы
	Одна дверца была сильно захлопнута, что вызвало приоткрывание другой дверцы	Аккуратно закройте обе дверцы
	Холодильник не выровнен. При небольшом перемещении холодильник трясется	Отрегулируйте винт регулировки высоты
	Неровный или шаткий пол. При небольшом перемещении холодильник трясется	Убедитесь, что пол достаточно ровный и жесткий и выдерживает нагрузку холодильника. Для выравнивания пола вызовите плотника
Ящики выдвигаются с трудом	Холодильник касается стен или шкафов	Передвиньте холодильник
	Продукты упираются в полку над ящиком	Держите в ящике меньше продуктов



מקרה **SXS**

מדריך למשתמש

נא לקרוא מדריך זה ביסודיות לפני
הפעלה ולשמור אותו בהישג יד לעיון בכל עת.

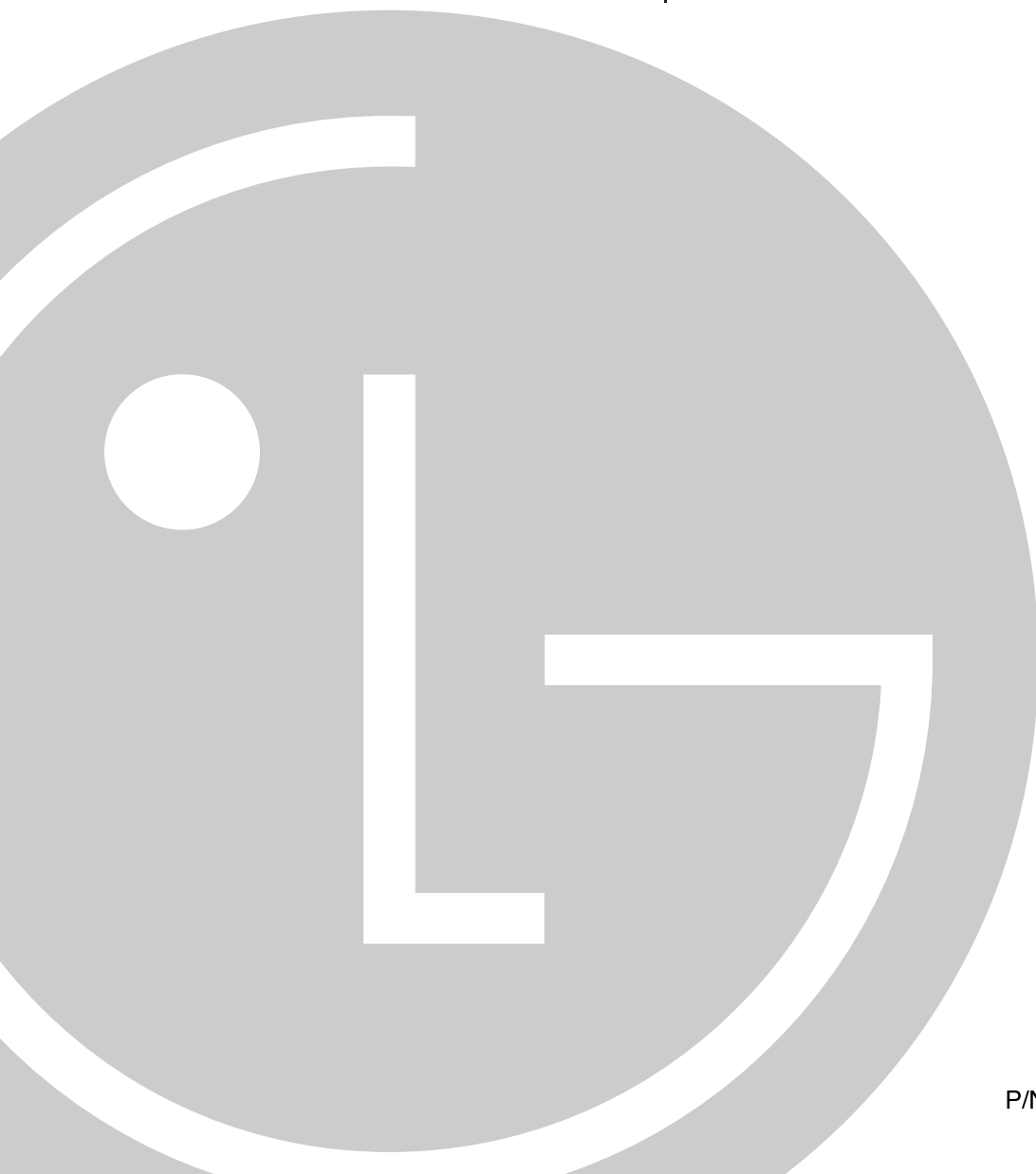

תוכן עניינים

3 פתיחה

3 הוראות בטיחות חשובות

4 זיהוי חלקים

5 היכן להתקין

6 הסרת הדלת

7 התקנת הדלת

7 כוונן גובה

7 כאשר דלת המקפיא אינה מיושרת עם גובה דלת המקרר

8 הפעלה ראשונה

8 כוונן הטמפרטורות ופונקציות

11 מרכז משקאות קלים (זמין במספר דגמים בלבד)

12 עריסת יין

12 ג'ינע פלנט

14 מפיג ריח (זמין במספר דגמים בלבד)

13 קופסת ביצים

13 בקרת לחות בתא הירקות

13 המרה לתא ירקות או בשר (זמין במספר דגמים בלבד)

15 מיקום מוצרי מזון

16 אחסון מוצרי מזון

17 כיצד לפרק חלקים

18 מידע כללי

18 ניקוי

19 פתרון בעיות

הקדמה

התקנה

הפעלה

הצעות לאחסון מזון

טיפול ותחזוקה

פתיחה

מספר הדגם והמספר הסידורי נמצאים בתיבה הפנימית או בגב תא הקירור של יחידה זו. מספרים אלה ייחודיים ליחידה זו ואינם זמינים באחרות. רשמו כאן את המידע המבוקש ושמו מדריך זה הוכחה לרכישה. שדכו את הקבלה כאן.

_____ :	תאריך הרכישה
_____ :	שם הספק
_____ :	כתובת הספק
_____ :	טלפון הספק
_____ :	מספר דגם
_____ :	מספר סידורי

הוראות בטיחות חשובות

לפני השימוש, יש להתקין ולמקם את המקרר כהלכה בהתאם להוראות ההתקנה במסמך זה. לעולם אין לכבות את המקרר על ידי משיכת כבל החשמל. אחזו תמיד בתקע בחוזקה והוציאו אותו מהשקע.

בעת הרחקת המכשיר מהקיר, שימו לב לא לגלגל את המקרר על כבל החשמל או לפגוע בו בכל צורה אחרת.

כשהמקרר פועל, אין לגעת במשטחים הקרים בתא ההקפאה, בעיקר כשהידיים לחות או רטובות. העור עלול להידבק למשטחים קרים ביותר אלה.

נתקו את כבל החשמל מהשקע בקיר בעת ניקוי או פעולות נדרשות אחרות. אין לגעת בכבל החשמל בידיים רטובות; דבר זה עלול לגרום להתחשמלות או לפציעה.

לעולם אין לפגוע, לשנות, לכופף בצורה מוגזמת, למשוך או לפתל את כבל החשמל; פגיעה בכבל החשמל עלולה לגרום לשריפה או להתחשמלות. ודאו שהמכשיר מוארק כהלכה.

אין להכניס כלי זכוכית למקפיא; הם עלולים להישבר עקב התרחבות כאשר תוכנם קופא.

אין להכניס את הידיים לתוך מכל אחסון הקרח של מייצר קוביות הקרח האוטומטי. פעולת מייצר הקרח האוטומטי עלולה לגרום לפציעה.

המכשיר אינו מיועד לשימושם של ילדים או אנשים לא יציבים, ללא השגחה.

יש להשגיח ולהקפיד שילדים לא ישחקו במכשיר.

אין לאפשר לאף אחד לטפס, לשבת, לעמוד או להיתלות על דלת מרכז המשקאות הקלים. פעולות אלה עלולות לגרום נזק למקרר ואף להפוך אותו, תוך גרימת פציעה חמורה.

במידת האפשר, חברו את המקרר לשקע חשמלי נפרד כדי למנוע עומס יתר של מספר מכשירים; עומס יתר עלול לגרום להפסקת חשמל.

יש להציב את המקרר באופן שתקע החשמל יהיה נגיש לניתוק מהיר במקרה של תאונה.

אם כבל החשמל נפגם, ההחלפה תבצע רק על ידי היצרן או סוכן השירות שלו או אדם מוסמך דומה, על מנת למנוע סכנה.

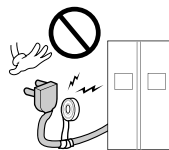

אין לשנות או להאריך את כבל החשמל. דבר זה עלול לגרום להתחשמלות או לשריפה.

אין להשתמש בכבל מאריך

נגישות אל התקע החלפת כבל חשמל

אזהרה

הקדמה

סכנה: סכנת הילכדות ילדים.
לפני השלכת המקרר או המקפיא הישן:

הסירו את הדלתות אך השאירו את המדפים במקומם כדי שילדים לא יוכלו להיכנס פנימה בקלות.

המכשיר אינו מיועד לשימושם של ילדים או אנשים לא יציבים, ללא השגחה.
יש להשגיח ולהקפיד שילדים לא ישחקו במכשיר.

אין לאחסן דלק או נוזלים או אדים דליקים אחרים, או להשתמש בהם, בקרבת מכשיר זה או כל מכשיר אחר.

במקרה של קצר חשמלי, הארקה מספקת מוצא לזרם החשמל ומפחיתה את סכנת ההתחשמלות. כדי למנוע אפשרות להתחשמלות, יש להאריק מכשיר זה. שימוש שגוי בהדק ההארקה עלול לגרום להתחשמלות. אם הוראות ההארקה אינן מובנות במלואן, או במקרה של ספק אם המכשיר מוארק כהלכה, יש לפנות לחשמלאי או לאיש שירות מוסמך.

אזהרת הילכדות ילדים

אין לאחסן

הארקה

זיהוי חלקים

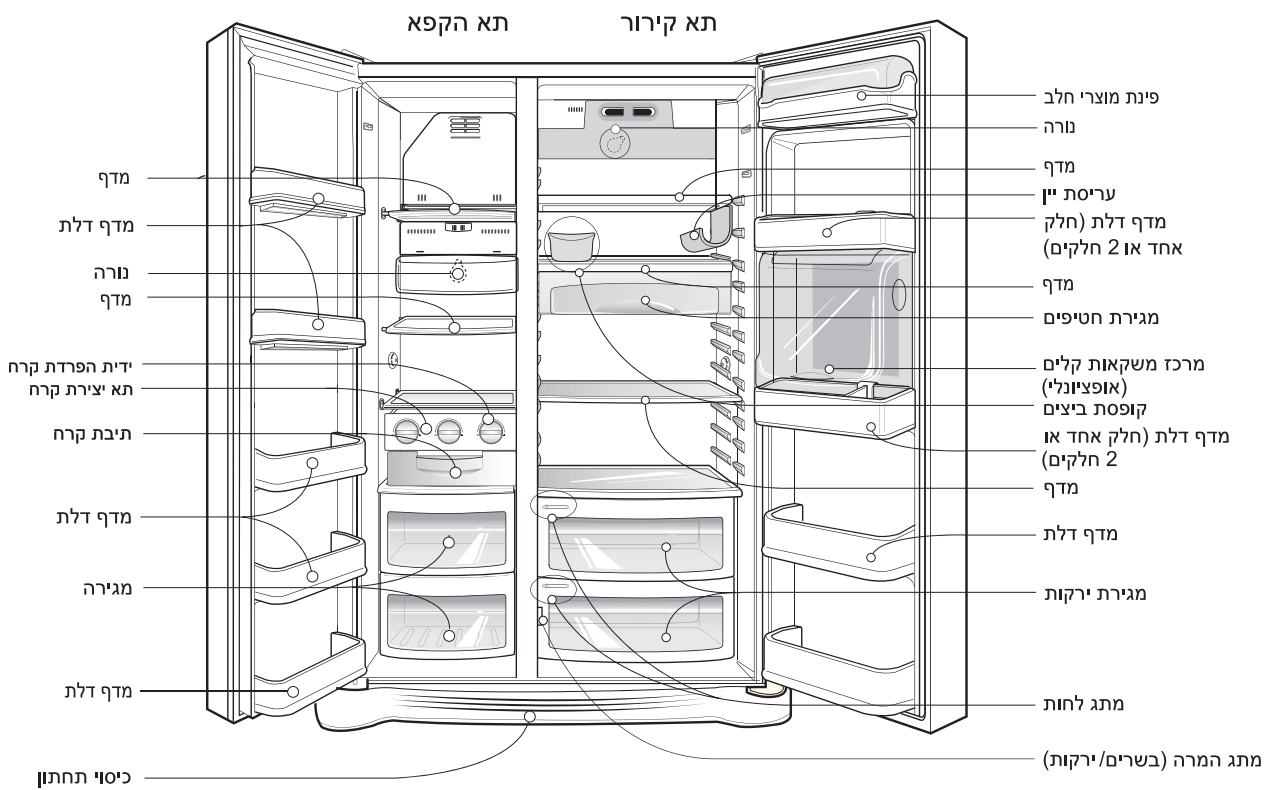

הערה

- אם חלקים מסוימים חסרים ביחידה שברשותכם, ייתכן שאלה חלקים שנמצאים רק בדגמים אחרים. (לדוגמה, "מרכז משקאות קלים" אינו נכלל בכל הדגמים)

היכן להתקין



1. הציבו את המכשיר במקום שבו יהיה קל להשתמש בו.
2. יש להימנע מלהציב את היחידה בקרבת מקורות חום, אור שמש ישיר או לחות.
3. כדי להבטיח זרימת אוויר תקינה מסביב למקרר ולמקפיא, שמור על מרווח מספיק משני הצדדים ומלמעלה, ושמור על רווח של לפחות 5 ס"מ מהקיר האחורי.
4. כדי למנוע ויברציות, יש ליישר את המכשיר.
5. אין להתקין את המכשיר בסביבה שבה הטמפרטורה נמוכה מ-5° צלזיוס. דבר זה עלול להשפיע על הביצועים.

מכשיר זה מכיל נוזל (נוזל קירור, חומר סיכה) ומורכב מחלקים וחומרים שניתן לעשות בהם שימוש חוזר ו/או למחזרם.

את כל החומרים החשובים יש לשלוח למרכז איסוף הפסולת כדי לעשות בהם שימוש חוזר לאחר עיבוד (מיחזור). להחזרה, נא לפנות לסוכנות המקומית.

בחרו מיקום טוב

השלכת המכשיר הישן

הסרת הדלת

סכנת התחשמלות

יש לנתק את אספקת החשמל למקרר לפני ההתקנה. אי מילוי הוראה זו עלול להסתיים במוות או בפגיעה חמורה.

אם דלת הגישה צרה מדי עבור המקרר, הסירו את דלת המקרר והעבירו את המקרר על צדו.

הסירו את הכיסוי התחתון על-ידי הרמתו כלפי מעלה.

(1) שחררו את בורגי כיסוי הציר והסירו את הכיסוי.

(2) הסירו את המחזיק על ידי סיבובו כנגד כיוון השעון (1) ולאחר מכן הרימו את הציר העליון כלפי מעלה (2).

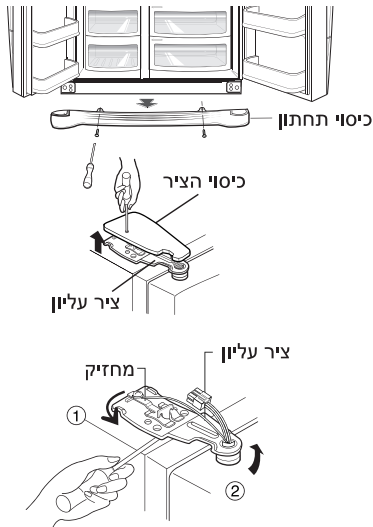

הערה

- בעת הסרת הציר העליון, היזהרו שהדלת לא תיפול לפנים.

(3) הסירו את דלת תא ההקפאה על ידי הרמתה כלפי מעלה.

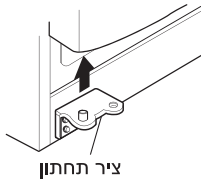

(1) שחררו את בורגי כיסוי הציר והסירו את הכיסוי. הסירו את כבל החיבור, אם ישנו, פרט לחוט ההארקה.

(2) הסירו את המחזיק על ידי סיבובו בכיוון השעון (1) ולאחר מכן הסירו את הציר העליון על ידי הרמתו כלפי מעלה (2).

(3) הסירו את דלת תא הקירור על ידי הרמתה כלפי מעלה.

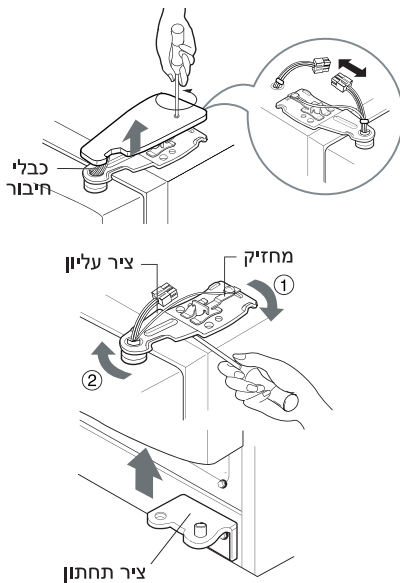

העבירו את המקרר על צידו דרך דלת הגישה, כפי שמודגם באיור משמאל.

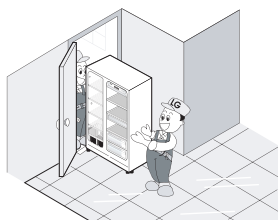

אזהרה ⚠

הסירו את הכיסוי התחתון

הסרת דלת תא ההקפאה

הסרת דלת המקרר

העברת המקרר

התקנת הדלת

הרכיבו אותן בסדר הפוך לסדר ההסרה, לאחר העברת המקרר דרך דלת הגישה.

כיוון גובה

אם דלת תא ההקפאה נמוכה מדלת תא הקירור

יישרו את הדלת על ידי הכנסת מברג שטוח (סוג -) בחריץ של בורג כיוון הגובה השמאלי וסיבובו בכיוון השעון (↻).

אם דלת תא ההקפאה גבוהה מדלת תא הקירור

יישרו את הדלת על ידי הכנסת מברג שטוח (סוג -) בחריץ של בורג כיוון הגובה הימני וסיבובו בכיוון השעון (↻).

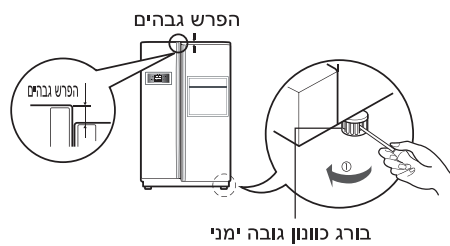
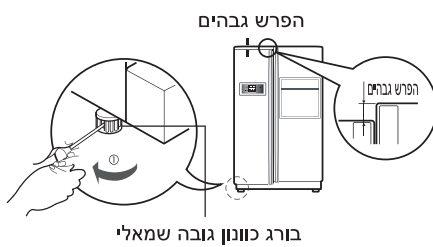

כאשר דלת המקפיא אינה מיושרת עם גובה דלת המקרר

אם לא ניתן ליישר את הגובה באמצעות בורג התאמת הגובה, הכניסו את הלוחית השקופה המצורפת למוצר.

- הוציאו את הדלת הנמוכה יותר. השתמשו במברג מסוג פיליפס (+) כדי להוציא את הבורג שבציר התחתון, כמוצג באיור 1, הכניסו את הלוחית השקופה בין הציר התחתון לבין הכן התחתון ולאחר מכן הדקו אותה באמצעות הבורג, כמוצג באיור 2.
- הכניסו לוחיות שקופות נוספות עד ליישור הגובה (בסך הכל מסופקות 4 לוחיות).

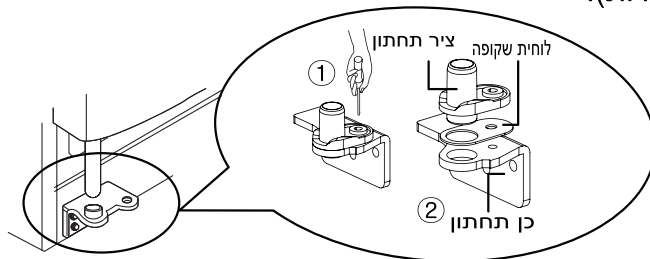

דלתות המקרר ייסגרו בצורה חלקה על-ידי הגבהת הצד הקדמי, על-ידי כיוון בורג כיוון הגובה. אם הדלתות אינן נסגרות היטב, הביצועים עלולים להיפגע.

1. נגבו את כל האבק שהצטבר בזמן המשלוח ונקו את המכשיר ביסודיות.
2. התקינו את העזרים, כגון מכל קוביות הקרח, מגש האידוי וכדומה, במקומות המתאימים. הם ארוזים יחד כדי למנוע נזק אפשרי בזמן המשלוח.
3. חברו את כבל החשמל (או התקע) אל השקע. אין לחבר מכשירים נוספים לאותו שקע.

אם גובה דלת תא המקפיא שונה מגובה מדלת תא הקירור

לאחר יישור גובה הדלתות

לאחר מכן

הפעלה ראשונה

בהתקנה הראשונה של המקרר, אפשרו לו להתייצב על טמפרטורות הפעלה רגילות במשך 2-3 שעות לפני מילוי במזון טרי או קפוא.

אם פעולת המקרר מופסקת, המתינו 5 דקות לפני הפעלתו מחדש.

כוונון הטמפרטורות והפונקציות

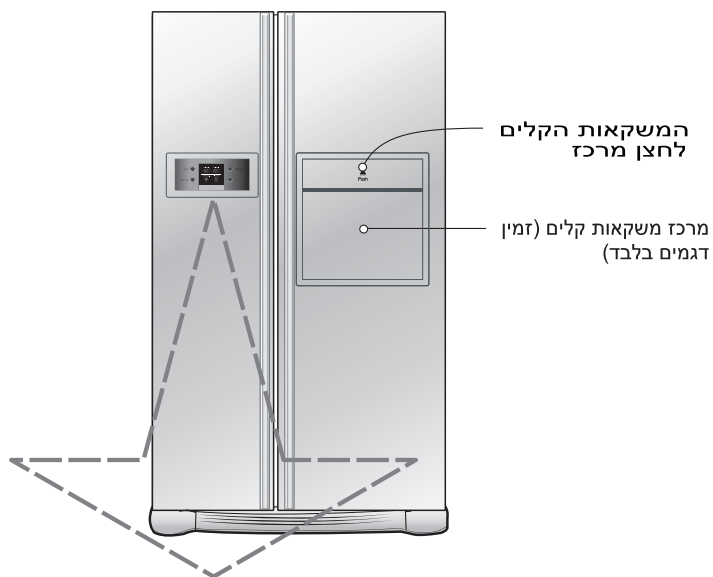

אופציונלי	לוח תצוגת פונקציות
סוג 1-	<p>מצב חיסכון בחשמל של התצוגה</p>
סוג 2-	<p>מצב חיסכון בחשמל של התצוגה</p>

הערה
• הדגם שברשותכם עשוי שלא לכלול את כל האפשרויות.

פונקציה זו מעבירה את התצוגה למצב חיסכון בחשמל, עד לפתיחה הבאה של הדלת. לחצו בו-זמנית על הלחצנים EXPRESS FRZ. ו-FREEZER. והחזיקו אותם במשך 5 שניות עד להישמע הצפצוף. כל הנוריות והמסכים יידלקו ולאחר מכן יכבו. בעת הפעלת מצב החיסכון בחשמל, התצוגה נשארת כבויה עד לפתיחה הבאה של הדלת. לאחר מכן, היא תידלק בכל פתיחה של הדלת או בכל לחיצה על לחצן, ותישאר דלוקה במשך 20 שניות לאחר הפתיחה האחרונה של הדלת או הלחיצה האחרונה על הלחצן. כדי לבטל את מצב החיסכון בחשמל, לחצו בו-זמנית על הלחצנים EXPRESS FRZ. ו-FREEZER. והחזיקו אותם במשך 5 שניות עד להישמע הצפצוף.

ניתן לכוון את הטמפרטורה בתא ההקפאה ובתא הקירור.

<p>2- סוג</p>	<p>1- סוג</p> <p>-13°C</p>	<p>אופציונלי</p> <p>טמפרטורת מקפיא</p> <p>FREEZER</p>
<p>בינוני (19° צ) ← בינוני חזק (22° צ) ← חזק (23° צ) ← חלש (15° צ) ← בינוני חלש (17° צ)</p>		
<p>2- סוג</p>	<p>1- סוג</p> <p>3°C</p>	<p>אופציונלי</p> <p>טמפרטורת מקרר</p> <p>REFRIGERATOR</p>
<p>בינוני (3° צ) ← בינוני חזק (2° צ) ← חזק (0° צ) ← חלש (6° צ) ← בינוני חלש (4° צ)</p>		

* בכל לחיצה על הלחצן, ההגדרה עוברת בין האפשרויות לפי הסדר (בינוני) ← (בינוני חזק) ← (חזק) ← (חלש) ← (חלש בינוני).

- הטמפרטורה הפנימית המעשית משתנה בהתאם למצב המזון, היות שהטמפרטורה המצוינת היא טמפרטורת יעד, לא הטמפרטורה המעשית בתוך המקרר.
- פעולת הקירור חלשה בהפעלה הראשונה. כונו את הטמפרטורה, כמתואר לעיל, לאחר שימוש במקרר במשך 2-3 ימים לפחות.

בחרו בפונקציה זו להקפאה מהירה.

- בכל לחיצה על הלחצן EXPRESS FRZ, המצב עובר בין מופעל (On) לכבוי (Off).
- בעת בחירת קירור מיוחד, סימן החץ ונותר במצב "On" (מופעל).
- פונקציית הסופר-מקפיא מופסקת אוטומטית לאחר פרק זמן קבוע.



לחצן זה מונע הפעלה של לחצנים שונים.

- בכל לחיצה על הלחצן CHILD LOCK 3SECS, המצב עובר בין נעול ללא-נעול.
- לאחר בחירת מצב נעול (LOCK), הלחצן לא יפעל.

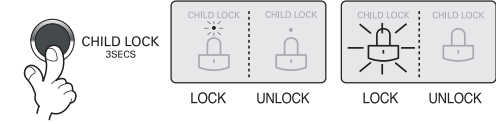

התראה נשמעת 3 פעמים כאשר דלת המקרר נשארת פתוחה יותר מדקה אחת. התראה זו תצלצל במרווחים של 30 שניות ותיפסק עם סגירת הדלת. אם צליל ההתראה אינו נפסק גם לאחר סגירת דלתות תא ההקפאה והקירור, פנו למרכז שירות.

פונקציית האבחון העצמי פועלת כאשר מתרחשת תקלה ביחידה. כשמתרחשת תקלה ביחידה, פנו מייד למרכז השירות מבלי לכבות את המקרר. אם המקרר יהיה כבוי, לטכנאי השירות ייקח זמן רב יותר לאתר את מקום התקלה. בעת תקלה, לחיצה על אחד מלחצני הפונקציות לא תשנה את הגדרת הטמפרטורה.

כוונון הטמפרטורה בתא ההקפאה

כוונון הטמפרטורה בתא הקירור

מקפיא מהיר (זמין במספר דגמים בלבד)

נעילה (זמין במספר דגמים בלבד)

התראת דלת פתוחה

פונקציית אבחון עצמי (זיהוי תקלות)

מרכז משקאות קלים (זמין במספר דגמים בלבד)

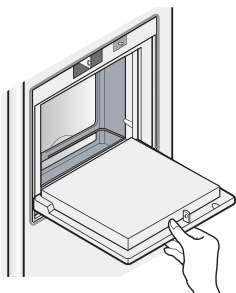

פתחו את דלת מרכז המשקאות הקלים.

- ניתן לגשת למרכז המשקאות הקלים בלי לפתוח את דלת המקרר, וכך לחסוך חשמל.
- הנורה הפנימית נדלקת בתא הקירור עם פתיחת דלת מרכז המשקאות הקלים. כך קל לזהות את התכולה.

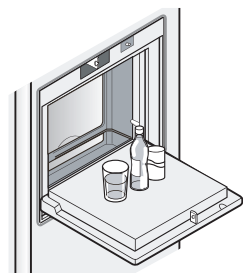

- אל תשתמשו לעולם בדלת מרכז המשקאות הקלים כלוח חיתוך והיזהרו לא לפגוע בחפצים חדים.
- אין להניח עליו את הזרועות או ללחוץ עליו בחוזקה.

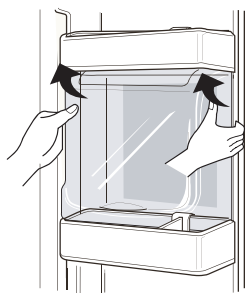

- מרכז המשקאות הקלים לא יפעל כשורה ללא הכיסוי.

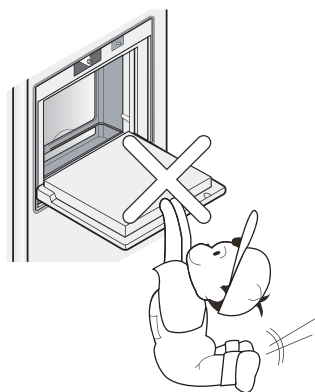

- לא רק שדלת מרכז המשקאות הקלים עלולה להינזק, אלא גם הילדים עלולים להיפגע.

אופן השימוש

השתמשו בדלת מרכז המשקאות הקלים כמעמד

אין להסיר את כיסוי הפנימי של מרכז המשקאות הקלים

אין להניח פריטים כבדים על דלת מרכז המשקאות הקלים או להרשות לילדים להיתלות עליה.

עריסת יין

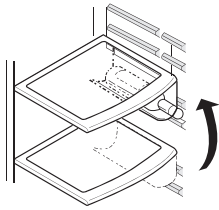

ניתן לאחסן בקבוקים בשכיבה בעריסת יין זו. ניתן לחברה לכל מדף.

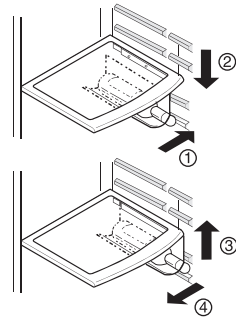

כדי להכניס את עריסת היין:

לאחר הכנסת עריסת היין לאביזר העיגון הצדי של המדף (1) על-ידי דחיפתה כלפי מעלה (1), משכו אותה כלפי מטה (2).

כדי להוציא את עריסת היין:

לאחר הרמת עריסת היין כלפי מעלה (3), משכו אותה כלפי חוץ (4).

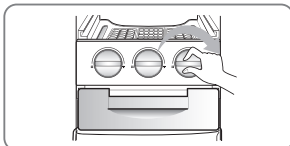

■ מלאו מים בתיבת יצירת הקרח של אזור יצירת הקרח. אם תמלאו מים עד הסוף, הקרח לא יופרד כהלכה ומים ייצרו ויצרו גושי קרח.

■ הקרח ייפול למכל אחסון הקרח, על-ידי סיבוב ידית הפרדת הקרח של תא יצירת הקרח.

כוונון עריסת יין כוונון גובה מדף

בעת יצירת קרח

הגזנע פננט

הערה

• סיבוב ידית הפרדת הקרח לפני שהקרח קפא לגמרי עלולה לגרום למים שנשארו לנזול לתוך מכל אחסון הקרח ולהדביק את הקוביות יחד.

מפיג ריח (זמין במספר דגמים בלבד)

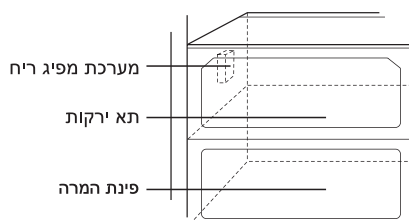

מערכת זו סופגת ביעילות ריחות חריפים באמצעות קטליזטור אופטי. למערכת זו אין כל השפעה על מזון מאוחסן.

■ כיוון שהמערכת כבר מותקנת בתעלת הזנת האוויר הקר מתא המקרר, אין צורך בהתקנה נפרדת.
■ השתמשו במכלים סגורים כדי לאחסן מזון עם ריחות חריפים. אחרת, ריח זה עלול להיספג על-ידי מזון אחר בתא.

אופן השימוש במערכת מפיג הריח

קופסת ביצים

באפשרותכם לשים את קופסת הביצים בכל מקום שתרצו.

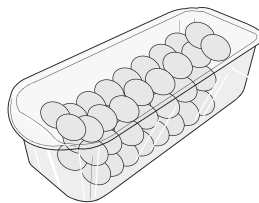

הערה

- אין להשתמש בקופסת הביצים כמיכל אחסון קרח. היא עלולה להישבר.
- אין לאחסן את קופסת הביצים בתא ההקפאה או בתא המוצרים הטריים.

בקרת לחות בתא הירקות

ניתן לשלוט ברמת הלחות כל ידי כוונן מתג בקרת הלחות ימינה/שמאלה בעת אחסון ירקות או פירות.

לחות גבוהה

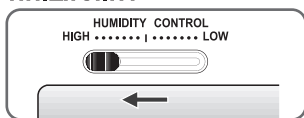

לחות נמוכה

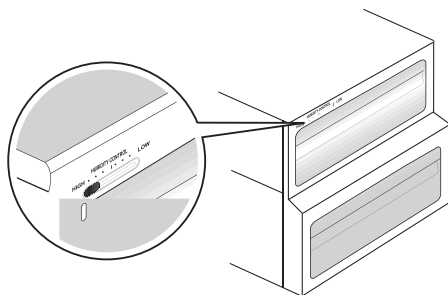
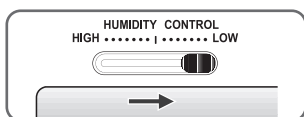

המרה לתא ירקות או בשר (זמין במספר דגמים בלבד)

ניתן להמיר את המגירה התחתונה במקרר לתא ירקות או בשר.

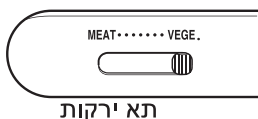

תא ירקות

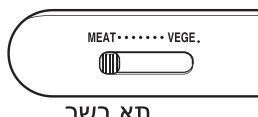

תא בשר

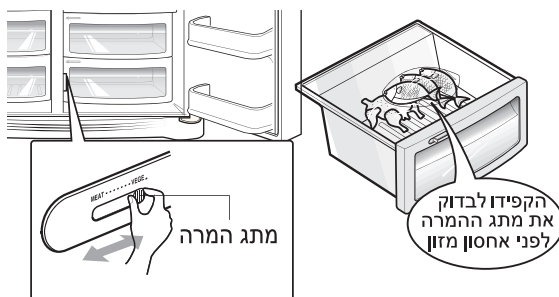

הקפידו לבדוק את מתג ההמרה לפני אחסון מזון

תא הבשר שומר על טמפרטורה נמוכה יותר מאשר תא הקירור על מנת שניתן יהיה לאחסן בו בשר או דגים למשך זמן ארוך יותר.

הערה

- אין להשתמש בקופסת הביצים כמיכל אחסון קרח. היא עלולה להישבר.
- אין לאחסן את קופסת הביצים בתא ההקפאה או בתא המוצרים הטריים.

מיקום מזון

(עיינו בזיהוי החלקים)

אחסון יין.

אחסון מזון כגון לחם, חטיפים וכדומה.

אחסון מזונות קפואים שונים כגון בשר, דגים, גלידה, חטיפים קפואים וכדומה.

■ אחסון מזון קפוא באריזות קטנות.
 ■ הטמפרטורה עשויה לעלות בגלל פתיחת הדלת. לכן, אין לאחסן מזון לטווח ארוך, כגון גלידה וכדומה.

■ אחסון בשר, דגים, עוף וכדומה, לאחר עטיפתם בנייר אלומיניום דק.
 ■ אחסון יבש.

אחסון מוצרי חלב כגון חמאה, גבינה וכדומה.

מקמו את קופסת הביצים במקום המתאים.

אחסון מזון שבשימוש תכוף, כגון שתייה וכדומה.

אחסון מנות אוכל או מזון אחר במרחק מתאים.

אחסון מזון באריזות קטנות או שתייה כגון חלב, מיץ, בירה וכדומה.

אחסון ירקות או פירות.

אחסון ירקות, פירות, בשר להפשרה, דגים לא מבושלים וכדומה, תוך קביעת המתג כנדרש. הקפידו לבדוק את מצב מתג ההמרה לפני אחסון מזון.

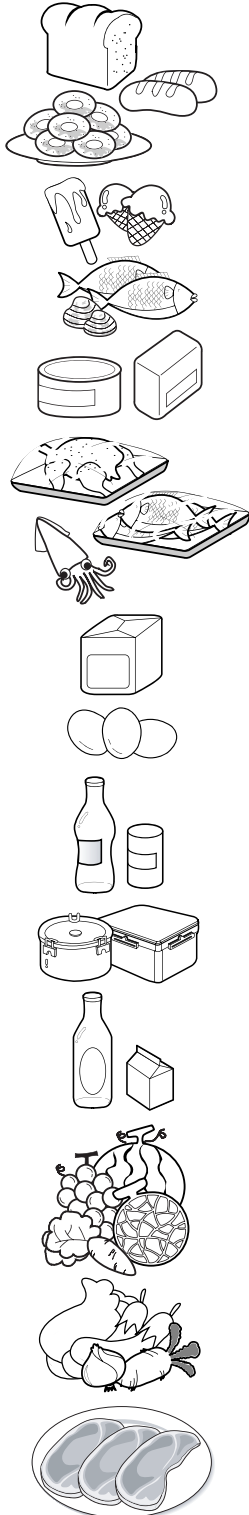

עריסת יין

מגירת חטיפים

מדף תא הקפאה

מדף דלת תא הקפאה

מגירת תא הקפאה

פינת מוצרי חלב

קופסת ביצים

מרכז משקאות קלים

מדף תא קירור

מדף דלת תא קירור

מגירת ירקות

פינת המרת תא ירקות/תא בשר

אחסון מוצרי מזון

- אחסנו מזון טרי בתא הקירור. אופן ההקפאה וההפשרה של מזון מהווה גורם חשוב בשמירה על טריותו וטעמו.
- אל תאחסנו מזון שמתקלקל בקלות בטמפרטורות נמוכות, כגון בננות ומלונים.
- הניחו למזון חם להתקרר לפני האחסון; הכנסת מזון חם למקרר עלולה לקלקל מזון אחר ולגרום לצריכת חשמל גבוהה יותר.
- בעת אחסון מזון, כסו אותו ביריעת פלסטיק נצמד או אחסנו אותו במכל עם מכסה. דבר זה מונע את התאדות הלחות ומסייע לשמור על טעמו וערכו התזונתי של המזון.
- אין לחסום את פתחי האוורור במזון. תנועה חופשית של אוויר קר שומרת על טמפרטורה קבועה במקרר.
- אל תפתחו את הדלת לעתים קרובות. פתיחת הדלת מכניסה אוויר חם למקרר וגורמת לעליית הטמפרטורה.
- אין לאחסן פריטי מזון רבים מדי במדף הדלת כיוון שהם עלולים לגעת במדפים הפנימיים ולא לאפשר לדלת להיסגר לגמרי.

- אין לאחסן בקבוקים בתא ההקפאה - הם עלולים להישבר בעת הקפיאה.
- אין להקפיא מחדש מזון שהופשר. דבר זה עלול לגרום לאיבוד טעם וערך תזונתי.
- בעת אחסון מזון קפוא, כמו גלידה, לתקופה ממושכת, הניחו אותו במדף המקפיא, לא במדף הדלת.
- אין לגעת באוכל או במכלים קרים - בעיקר כאלה העשויים ממתכת - בידיים רטובות ואין להניח מוצרים במכלי זכוכית בתא המקפיא.
- נגיעה בידיים רטובות עלולה לגרום לכוויות קור, ומוצרים במכלי זכוכית עלולים לקפוא, לסדוק את הזכוכית ולגרום לפציעה.

- הימנעו מהנחת מזון לח במדפים העליונים של תא הקירור, הוא עלול לקפוא ממגע ישיר עם האוויר הקר.
- נקו תמיד את המזון לפני הקירור. ירקות ופירות יש לשטוף ולנגב ומזון ארוז יש לנגב, זאת כדי למנוע קלקול של פריטי מזון סמוכים.
- בעת אחסון ביצים במדף או קופסת האחסון, ודאו שהן טריות ואחסנו אותן תמיד בעמידה, כדי לשמור על טריותן זמן רב יותר.

הערה

- אם המקרר נמצא במקום חם ולח, פתיחה תכופה של הדלת או אחסון ירקות רבים במקרר, עלולים לגרום להצטברות לחות בתוכו, אך אין לזה השפעה על הביצועים שלו. נגבו את הלחות באמצעות מטלית נטולת סיבים.

תא הקפאה

תא קירור

כיצד לפרק חלקים

הערה

- הפירוק מתבצע בסדר הפוך להרכבה. הקפידו לנתק את תקע החשמל לפני פירוק והרכבה. אין להפעיל כוח מוגזם כדי לפרק חלקים. החלקים עלולים להינזק.

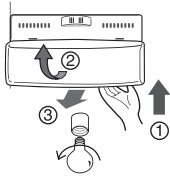

הפרידו את הנורה על ידי משיכתה החוצה (3) תוך לחיצה (1) וסיבוב (2) של כיסוי הנורה. סובבו את הנורה כנגד כיוון השעון. יש להשתמש בנורה של 40 וואט לכל היותר, שניתן לקנות במרכז השירות.

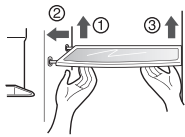

כדי להסיר את המדף, הרימו מעט את החלק השמאלי של המדף, דחפו אותו לכיוון (1), הרימו את החלק הימני לכיוון (2) והוציאו אותו החוצה.

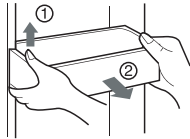

החזיקו את מדף הדלת משני צידיו (1), הרימו אותו ומשכו כלפי חוץ (2).

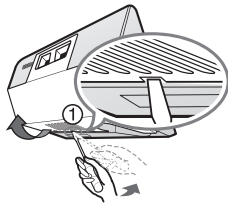

הכניסו את הכלי למקום המסומן (1) ודחפו את הכלי כדי לנתק. השתמשו בכלי עם קצה שטוח, כגון מברג שטוח (-) סובבו את הנורה כנגד כיוון השעון. יש להשתמש בנורה של 40 וואט לכל היותר, שניתן לקנות במרכז השירות.

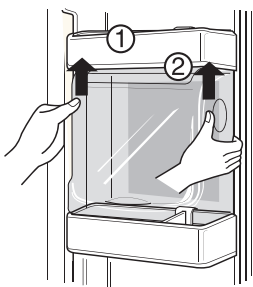

- הפרידו את המכל (1) כלפי מעלה.
- הפרידו את המדף העליון של מרכז המשקאות הקלים ולאחר מכן משכו כלפי חוץ את כיסוי מרכז המשקאות הקלים (2).
- ניתן להסיר את מרכז המשקאות הקלים על ידי משיכתו כלפי מעלה.

הערה

- הקפידו להסיר את החלקים בדלת המקרר בעת הוצאת תא הירקות, מגירת החטיפים וכיסוי מרכז המשקאות הקלים.

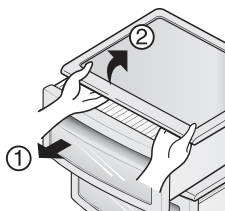

- כדי להסיר את כיסוי תא הירקות, משכו מעט את תא הירקות לפנים (1), הרימו את הלוח הקדמי של כיסוי תא הירקות כפי שמודגם ב- (2) והוציאו אותו החוצה.

נורת תא הקפאה

מדף תא הקפאה

מדף ותמך דלת

נורה בתא הקירור

מרכז משקאות קלים

כיסוי תא ירקות

מידע כללי

במהלך חופשות באורך ממוצע, בוודאי תעדיפו להשאיר את המקרר פועל. שימו במקפיא פריטים שניתן להקפיא כדי שיחזיקו מעמד זמן רב יותר. כאשר אתם מתכננים להשאיר את המקרר כבוי, הוציאו את כל פריטי המזון, נתקו את כבל החשמל, נקו את פנים המקרר ביסודיות והשאירו את שתי הדלתות פתוחות כדי למנוע ריחות. רוב הפסקות החשמל שנמשכות שעה או שעתיים לא ישפיעו על טמפרטורת המקרר. עם זאת, בזמן הפסקת חשמל יש לפתוח את הדלת כמה שפחות. הסירו או אבטחו היטב את כל הפריטים הרופפים שבתוך המקרר. כדי למנוע פגיעה בבורגי כוונן הגובה, סגרו אותם עד הסוף. הדופן החיצוני של תא הקירור עשוי להתחמם לפעמים, בעיקר לאחר ההתקנה. אל תדאגו. תופעה זו נגרמת עקב צינור נגד התעבות אשר שואב נוזל קירור חם כדי למנוע "הזעה" של הדופן החיצונית.

ניקוי

חשוב לשמור את המקרר נקי כדי למנוע ריחות לא רצויים. מזון שנשפך יש לנגב מיד, כיוון שהוא עלול להחמיץ ולהכתים את משטחי הפלסטיק אם משאירים אותו. השתמשו בתמיסה חלשה או בחומר ניקוי לא חריף כדי לנקות את הגימור של המקרר. נגבו במטלית נקייה ולחה ולאחר מכן יבשו. מומלץ לנקות בקביעות. רחצו את התאים בתמיסת סודה לאפייה או חומר ניקוי לא חריף ומים פושרים. שטפו וייבשו. ודאו שכבל החשמל תקין, תקע החשמל אינו חם יתר על המידה ותקוע היטב בשקע החשמל. נתקו תמיד את כבל החשמל מהשקע בקיר לפני ניקוי בקרבת חלקים חשמליים (נורות, מתגים, פקדים וכדומה). נגבו לחות עודפת באמצעות ספוג או מטלית כדי למנוע חדירת מים או נוזל לחלקים חשמליים וסכנת התחשמלות. לניקוי משטחים, אין להשתמש בספוגי ניקוי ממתכת, מברשות מתכת, חומרי ניקוי חריפים, תמיסות אלקליות חריפות, נוזלי ניקוי דליקים או רעילים. אין לגעת במשטחים קפואים בידיים רטובות או לחות; חפצים לחים יידבקו או ייצמדו למשטחים קרים.

זמן חופשה

הפסקת חשמל

מעבר דירה

צינור נגד התעבות

חלק חיצוני

חלק פנימי

לאחר ניקוי

אזהרה

פתרון בעיות

לפני פנייה לשירות, עיינו ברשימה זו. היא עשויה לחסוך הן זמן והן הוצאות. רשימה זו כוללת תופעות נפוצות שאינן תוצאה של פגם בייצור או בחומרים במכשיר זה.

תופעה	סיבה אפשרית	פתרון
הפעלת המקרר		מדחס המקרר אינו פועל.
		בקרת המקרר כבוייה.
		כווננו את בקרת המקרר. עיינו בסעיף כוון הפקדים.
		זו תופעה רגילה במקרר עם הפשרה אוטומטית מלאה. מחזור ההפשרה מתרחש בפרקי זמן קבועים.
המקרר פועל יותר מדי או זמן ממושך מדי	התקע מנותק מהשקע בקיר.	ודאו שהתקע תקוע היטב בשקע.
	הפסקת חשמל. בדקו את האורות בבית.	פנו לחברת החשמל המקומית.
	המקרר גדול מזה שהיה ברשותכם קודם לכן.	זה דבר נורמלי. יחידות גדולות ויעילות יותר פועלות משך זמן ארוך יותר בתנאים אלה.
	החדר או מזג האוויר בחוץ חם.	בתנאים אלו, זה רגיל שהמקרר יעבוד יותר.
	המקרר נותק לאחרונה לפרק זמן.	למקרר נדרשות מספר שעות כדי להתקרר לגמרי.
	כמויות גדולות של מזון פושר או חם אוחסנו לאחרונה.	מזון חם יגרום למקרר לפעול משך זמן ארוך יותר עד להגעה לטמפרטורה הרצויה.
	הדלתות נפתחות בתדירות גבוהה מדי או למשך זמן ארוך מדי.	אוויר חם שנכנס למקרר גורם לו לפעול משך זמן ארוך יותר. פתחו את הדלתות פחות.
	ייתכן שדלת המקרר או המקפיא פתוחה מעט.	ודאו שהמקרר מאוזן. הקפידו שמזון ומכלים לא יחסמו את הדלת. ראו סעיף "פתיחה וסגירה של דלתות".
המקרר מכונן לטמפרטורה נמוכה מדי.	כוונו את המקרר לקור חזק פחות עד שטמפרטורת המקרר תהיה משביעת רצון.	
אטם המקרר או המקפיא מלוכלך, בלוי, סדוק או לא מותקן כראוי.	נקו או החליפו את האטם. דליפות באטם הדלת יגרמו למקרר לפעול משך זמן ארוך יותר על מנת לשמור על הטמפרטורה הרצויה.	
התרמוסטט שומר את המקרר בטמפרטורה קבועה.	זה דבר נורמלי. המקרר פועל וכבה כדי לשמור על טמפרטורה קבועה.	

תופעה	סיבה אפשרית	פתרון
מדחס המקרר אינו פועל.	התרמוסטט שומר את המקרר בטמפרטורה קבועה.	זה דבר נורמלי. המקרר פועל וכבה כדי לשמור על טמפרטורה קבועה.
טמפרטורות נמוכות מדי		
הטמפרטורה במקפיא נמוכה מדי, אך טמפרטורת המקרר משביעת רצון.	המקפיא מכונן לטמפרטורה נמוכה מדי.	כוונו את המקפיא לטמפרטורה נמוכה פחות עד שטמפרטורת המקפיא תהיה משביעת רצון.
הטמפרטורה במקרר נמוכה מדי וטמפרטורת המקפיא משביעת רצון.	המקרר מכונן לטמפרטורה נמוכה מדי.	כוונו את המקרר לטמפרטורה נמוכה פחות.
מזון שמאוחסן במגירות קופא.	המקרר מכונן לטמפרטורה נמוכה מדי.	ראו הפתרון לעיל.
בשר שמאוחסן במגירת הבשר הטרי קופא.	יש לאחסן בשר בטמפרטורה נמוכה מעט מנקודת הקיפאון של מים (32° פרנהייט, 0° צלזיוס) כדי לקבל זמן אחסון מרבי.	היווצרות גבישי קרח עקב תכולת הלחות של הבשר, היא תופעה נורמלית.
טמפרטורות גבוהות מדי		
הטמפרטורות במקרר או במקפיא גבוהות מדי.	המקפיא מכונן לטמפרטורה גבוהה מדי.	כוונו את המקפיא או המקרר לטמפרטורה נמוכה יותר עד שטמפרטורת המקפיא או המקרר תהיה משביעת רצון.
	המקרר מכונן לטמפרטורה גבוהה מדי. לכיוון המקרר ישנה השפעה מסוימת על טמפרטורת המקפיא.	כוונו את המקפיא או המקרר לטמפרטורה נמוכה יותר עד שטמפרטורת המקפיא או המקרר תהיה משביעת רצון.
	הדלתות נפתחות בתדירות גבוהה מדי או למשך זמן ארוך מדי.	אוויר חם נכנס למקרר/מקפיא בכל פתיחה של הדלת. פתחו את הדלתות פחות.
	דלת פתוחה מעט.	סגרו את הדלת היטב.
	כמויות גדולות של מזון פושר או חם אוחסנו לאחרונה.	המתינו עד שהמקרר או המקפיא יגיעו לטמפרטורה שנבחרה.
	המקרר נותק לאחרונה לפרק זמן.	למקרר נדרשות מספר שעות כדי להתקרר לגמרי.
הטמפרטורה במקרר גבוהה מדי, אך טמפרטורת המקפיא משביעת רצון.	המקרר מכונן לטמפרטורה גבוהה מדי.	כוונו את המקרר לטמפרטורה נמוכה יותר.

תופעה	סיבה אפשרית	פתרון
קול ורעש		
רמות קול גבוהות יותר כשהמקרר פועל.	למקררים החדשים קיבולת אחסון גבוהה יותר והם שומרים על טמפרטורות אחידות יותר.	רמות קול גבוהות יותר הן תופעה רגילה.
רמות הקול גבוהות יותר כשהמדחס מתחיל לפעול.	המקרר פועל בלחצים גבוהים יותר בתחילת מחזור הפעולה.	זה דבר נורמלי. עוצמת הקול תתאזן עם המשך הפעולה של המקרר.
רעידות או נקישות.	הרצפה אינה ישרה או רופפת. המקרר מתנדנד על הרצפה כשמזיזים אותו קלות.	ודאו שהרצפה ישרה ויציבה ויכולה לתמוך כראוי במקרר.
	פריטים שמונחים על המקרר רועדים.	הסירו את הפריטים.
	כלים רועדים על המדפים במקרר.	רעידה קלה של כלים היא תופעה רגילה. הזיזו מעט את הכלים. ודאו שהמקרר מאוזן ומונח היטב על הרצפה.
	המקרר נוגע בקיר או בארונות.	הזיזו את המקרר כך שלא יגע בקיר או בארונות.
מים/לחות/קרח בתוך המקרר		
לחות מצטברת על הדפנות הפנימיים של המקרר.	מזג האוויר חם ולח, דבר אשר מגביר את הצטברות הכפור וההזעה הפנימית.	זה דבר נורמלי.
	דלת פתוחה מעט.	ראו סעיף פתיחה/סגירה של דלתות.
	הדלת נפתחת לעתים קרובות מדי או למשך זמן ארוך מדי.	פתחו את הדלתות פחות.
מים/לחות/קרח מחוץ למקרר		
לחות מצטברת בחלק החיצוני של המקרר או בין הדלתות.	מזג האוויר לח.	במזג אוויר לח זו תופעה רגילה. כשהלחות יורדת, הלחות אמורה להיעלם.
	הדלת פתוחה מעט, דבר שגורם לאוויר קר בתוך המקרר להיפגש עם אוויר חם מבחוץ.	הפעם, סגרו את הדלת לגמרי.

תופעה	סיבה אפשרית	פתרון
ריחות במקרר	יש לנקות את פנים המקרר.	נקו את פנים המקרר באמצעות ספוג, מים פושרים וסודה לאפייה.
	יש במקרר מזון עם ריח חזק.	כסו את המזון היטב.
	מכלים וחומרי אריזה מסוימים יוצרים ריחות.	השתמשו במכל שונה או יצרן אחר של חומרי עטיפה.
פתיחה/סגירה של דלתות/מגירות		
הדלתות אינן נסגרות.	אריזות מזון מונעות מהדלת להיסגר.	הזיזו אריזות שמונעות מהדלת להיסגר.
הדלתות אינן נסגרות.	אחת הדלתות נסגרה בעוצמה רבה ומדי וגרמה לדלת השנייה להיפתח קלות.	סגרו את שתי הדלתות בעדינות.
	המקרר אינו מאוזן. הוא מתנדנד על הרצפה כשמזיזים אותו קלות.	כוונו את בורגי כווןון הגובה.
	הרצפה אינה ישרה או רופפת. המקרר מתנדנד על הרצפה כשמזיזים אותו קלות.	ודאו שהרצפה ישרה ויכולה לתמוך כראוי במקרר. פנו לרצף כדי לתקן רצפה שקועה או משופעת.
	המקרר נוגע בקיר או בארונות.	הזיזו את המקרר.
קשה להזיז את המגירות.	מזון נוגע במדף שמעל למגירה.	הכניסו למגירה פחות מזון.
	המסילה של המגירה מלוכלכת.	נקו את המגירה והמסילה.
אחר	קראו היטב את הסעיף "מייצר קוביות קרח אוטומטי ומכל חלוקה" במדריך זה.	



שרות

כל התערבות שהיא במוצר שרכשתם, חייבת להיות מבוצעת ע"י טכנאי שהוסמך ע"י חברת סרוויס דיגיטל.

על-מנת לאפשר לנו לתת לכם את השרות האיכותי והמהיר ביותר, תתבקשו בעת שתתקשרו לציין את מס' הלקוח שלכם ופרטי המכשיר שברשותכם (סוג ודגם). פרטים אלו, מופיעים בתעודת האחריות ועל התווית בגב או בחזית המכשיר.

לתשומת ליבכם

חברתנו אחראית לפעולתו התקינה של המכשיר בתנאי עבודה ואחזקה נכונים. אין החברה אחראית לכל נזק או קלקול אשר ייגרם למכשיר כתוצאה מתקלות והפרעות חיצוניות, או כתוצאה משימוש הנוגד את הוראות הפעלה אלו.

מחלקת השרות של חברת סרוויס דיגיטל, תשמח לעמוד לשירותכם בבדיקה, הדרכה, ייעוץ ושרות בכל עת, בין הימים א' – ה' בין השעות 08:00 עד 17:00 ובימי שישי וערבי חג, בין השעות 08:00 עד 12:00.

ליצירת קשר עם כל מעבדות השרות, נא חייגו:

1-700-700-909



Email: main@digital-service.co.il

מרכז	"דיגיטל סרוויס"	הסדן 3, א.ת. חולון	פקס: 03-5586196
צפון	"דיגיטל סרוויס"	שד' ההסתדרות 90, חיפה	פקס: 04-8424411
דרום	"דיגיטל סרוויס"	דרך חברון 4, ב"ש	פקס: 08-6232838
ירושלים	"אל רם"	הסדנה 7, תלפיות, ירושלים	פקס: 02-6780022
אילת	"שרות אקספרס"	אזור התעשייה, אילת	פקס: 08-6339307

ככל את!

לשירותכם

