

ΤΗΛΕΟΡΑΣΗ LCD | ΤΗΛΕΟΡΑΣΗ PLASMA

ΟΔΗΓΙΕΣ ΧΕΙΡΙΣΜΟΥ

ΜΟΝΤΕΛΑ

ΤΗΛΕΟΡΑΣΕΩΝ LCD

26LC4* **26LC5***

32LC4* **32LC5***

37LC4* **37LC5***

42LC4* **42LC5***

26LB7* **32LB7***

ΜΟΝΤΕΛΑ

ΤΗΛΕΟΡΑΣΕΩΝ PLASMA

42PC5*

50PC5*

50PB6*

42PC3*

50PC3*

60PC4*

Παρακαλούμε διαβάστε προσεκτικά αυτό το εγχειρίδιο πριν τη λειτουργία της συσκευής σας.

Φυλάξτε το για μελλοντική χρήση.

Καταγράψτε τον κωδικό του μοντέλου και τον σειριακό αριθμό του. Συμβουλευθείτε την ετικέτα στο πίσω κάλυμμα και αναφέρετε αυτές τις πληροφορίες στο κατάστημα που θα ζητήσετε την επισκευή της συσκευής.

Εξαρτήματα

Βεβαιωθείτε ότι η τηλεόρασή σας συνοδεύεται από τα παρακάτω εξαρτήματα. Εάν λείπει κάποιο εξάρτημα, επικοινωνήστε με τον αντιπρόσωπο από όπου αγοράσατε το προϊόν.

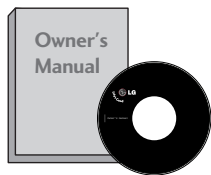

Εγχειρίδιο χρήσης



Καλώδιο τροφοδοσίας

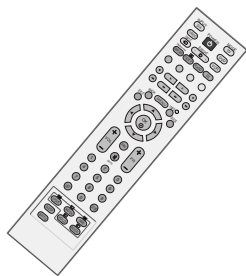

Τηλεχειριστήριο



Μπαταρίες



Πανί καθαρισμού

(Η λειτουργία αυτή δεν είναι διαθέσιμη σε όλα τα μοντέλα.)

Καθαρίστε την οθόνη με το πανί.

τους λκέδες στο ξωτρικό μόνο με τα πανάκια καθαρισμού για το ξωτρικό του προϊόντος, αν υπάρχουν λκέδες ή σαχτυλιές στην πιφάνια του.

Μην ασκίτ πίση, όταν αφαιρίτ τους λκέδες. Προσέξίτ, φόσον μπόρί να προκληθούν γρατσουνιές ή αλλοιώσις στο χρώμα.

ΜΟΝΤΕΛΑ ΤΗΛΕΟΡΑΣΕΩΝ PLASMA



2 υποστηρίγματα τοίχου

(Η λειτουργία αυτή δεν είναι διαθέσιμη σε όλα τα μοντέλα.)



2 κρίκοι αναρτήσεως

Μόνο για το μοντέλο 50PB6*

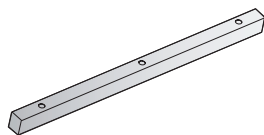

Ένα προστατευτικό κάλυμμα επιτραπέζιας βάσης στήριξης
Ανατρέξτε στη σελ. 20



3 βίδες
Ανατρέξτε στη σελ. 20

ΜΟΝΤΕΛΑ ΤΗΛΕΟΡΑΣΕΩΝ LCD

(Η λειτουργία αυτή δεν είναι διαθέσιμη σε όλα τα μοντέλα.)



2 υποστήριγμα τηλεόρασης
2 υποστηρίγματα τοίχου



2 βίδες



Σφιγκτήρας
Τακτοποιήστε τα καλώδια χρησιμοποιώντας το σφιγκτήρα.



ή



Σύστημα διαχείρισης καλωδίων

Μόνο για το μοντέλο 26", 32", 37"



4 βίδες για συναρμολόγηση της βάσης
Ανατρέξτε στη σελ. 12

Μόνο για το μοντέλο 26/32LB7*



1- βίδα
Ανατρέξτε στη σελ. 14

ΠΕΡΙΕΧΟΜΕΝΑ

Εξαρτήματα	1
------------------	---

ΠΡΟΕΤΟΙΜΑΣΙΑ

ΣΤΟΙΧΕΙΑ ΕΛΕΓΧΟΥ ΠΡΟΣΟΨΗΣ.....	4
ΠΛΗΡΟΦΟΡΙΕΣ ΠΙΣΩ ΟΨΗΣ.....	7
Εγκατάσταση βάσης	11
ΤΟΠΟΘΕΤΗΣΗ ΤΗΣ ΤΗΛΕΟΡΑΣΗΣ ΣΕ ΤΟΙΧΟ	13
ΠΡΟΣΑΡΤΗΣΗ ΤΗΣ ΤΗΛΕΟΡΑΣΗΣ ΣΕ ΓΡΑΦΕΙΟ ..	14
ΠΙΣΩ ΚΑΛΥΜΜΑ ΓΙΑ ΔΙΑΤΑΞΗ ΚΑΛΩΔΙΩΝ.....	15
Τοποθέτηση Επιτραπέζιας Βάσης.....	19
Βάση στήριξης τοίχου:Οριζόντια εγκατάσταση.....	20
Σύνδεση Κεραίας.....	21

ΕΓΚΑΤΑΣΤΑΣΗ ΕΞΩΤΕΡΙΚΩΝ ΣΥΣΚΕΥΩΝ

ΕΓΚΑΤΑΣΤΑΣΗ ΔΕΚΤΗ HD	22
Εγκατάσταση συσκευής DVD	25
ΕΙΣΑΓΩΓΗ ΤΗΣ ΛΕΙΤΟΥΡΓΙΚΗΣ ΜΟΝΑΔΑΣ CI ..	28
Εγκατάσταση Συσκευής Βίντεο	29
ΡΥΘΜΙΣΗ ΕΞΟΔΟΥ ΨΗΦΙΑΚΟΥ ΗΧΟΥ	31
ΕΓΚΑΤΑΣΤΑΣΗ ΑΛΛΗΣ ΟΠΤΙΚΟΑΚΟΥΣΤΙΚΗΣ ΠΗΓΗΣ (AV)	32
ΣΥΝΔΕΣΕΙΣ ΚΑΙ ΕΓΚΑΤΑΣΤΑΣΗ	33
- Ρύθμιση οθόνης για λειτουργία με υπολογιστή	36

ΠΑΡΑΚΟΛΟΥΘΗΣΗ ΤΗΛΕΟΡΑΣΗΣ / ΕΛΕΓΧΟΣ ΠΡΟΓΡΑΜΜΑΤΟΣ

Λειτουργίες πλήκτρων τηλεχειριστηρίου ...	40
Άνοιγμα τηλεόρασης	44
Επιλογή προγράμματος	45
Ρύθμιση Έντασης Ήχου	45
Επιλογή και ρύθμιση μενού οθόνης	46
Αυτόματος συντονισμός προγραμμάτων (ΣΕ ΨΗΦΙΑΚΗ ΚΑΤΑΣΤΑΣΗ ΛΕΙΤΟΥΡΓΙΑΣ)	47
Μη αυτόματος συντονισμός προγραμμάτων (ΣΕ ΨΗΦΙΑΚΗ ΚΑΤΑΣΤΑΣΗ ΛΕΙΤΟΥΡΓΙΑΣ)	48
Επεξεργασία προγραμμάτων (ΣΕ ΨΗΦΙΑΚΗ ΚΑΤΑΣΤΑΣΗ ΛΕΙΤΟΥΡΓΙΑΣ)	49
5V ANTENNA POWER (ΙΣΧΥΣ ΚΕΡΑΙΑΣ 5V)(ΜΟΝΟ ΣΤΗΝ ΨΗΦΙΑΚΗ ΚΑΤΑΣΤΑΣΗ ΛΕΙΤΟΥΡΓΙΑΣ)	51

SOFTWARE UPDATE (ΕΝΗΜΕΡΩΣΗ ΛΟΓΙΣΜΙΚΟΥ)(ΜΟΝΟ ΣΤΗΝ ΨΗΦΙΑΚΗ ΚΑΤΑΣΤΑΣΗ ΛΕΙΤΟΥΡΓΙΑΣ)	52
DIAGNOSTICS (ΔΙΑΓΝΩΣΗ)(ΜΟΝΟ ΣΤΗΝ ΨΗΦΙΑΚΗ ΚΑΤΑΣΤΑΣΗ ΛΕΙΤΟΥΡΓΙΑΣ) ...	53
CI [COMMON INTERFACE] INFORMATION (ΠΛΗΡΟΦΟΡΙΕΣ CI [ΚΟΙΝΗ ΔΙΕΠΑΦΗ]) (ΜΟΝΟ ΣΤΗΝ ΨΗΦΙΑΚΗ ΚΑΤΑΣΤΑΣΗ ΛΕΙΤΟΥΡΓΙΑΣ)	54
Αυτόματος συντονισμός προγραμμάτων (ΣΕ ΑΝΑΛΟΓΙΚΗ ΚΑΤΑΣΤΑΣΗ ΛΕΙΤΟΥΡΓΙΑΣ) ..	55
Μη αυτόματος συντονισμός προγραμμάτων (ΣΕ ΑΝΑΛΟΓΙΚΗ ΚΑΤΑΣΤΑΣΗ ΛΕΙΤΟΥΡΓΙΑΣ) ..	56
Συντονισμός ακριβείας (ΣΕ ΑΝΑΛΟΓΙΚΗ ΚΑΤΑΣΤΑΣΗ ΛΕΙΤΟΥΡΓΙΑΣ)	57
Ορισμός ονόματος σταθμού(ΣΕ ΑΝΑΛΟΓΙΚΗ ΚΑΤΑΣΤΑΣΗ ΛΕΙΤΟΥΡΓΙΑΣ) ..	57
Επεξεργασία προγραμμάτων.(ΣΕ ΑΝΑΛΟΓΙΚΗ ΚΑΤΑΣΤΑΣΗ ΛΕΙΤΟΥΡΓΙΑΣ) ..	58
Εμφάνιση του πίνακα προγραμμάτων	60
ΕΤΙΚΕΤΑ ΕΙΣΟΔΟΥ	61
Ευρετήριο (προαιρετικό) (μόνο50PB6*)	61
SIMPLINK	62

EPG (ΗΛΕΚΤΡΟΝΙΚΟΣ ΟΔΗΓΟΣ ΠΡΟΓΡΑΜΜΑΤΟΣ)(ΣΕ ΑΝΑΛΟΓΙΚΗ ΚΑΤΑΣΤΑΣΗ ΛΕΙΤΟΥΡΓΙΑΣ)

Ενεργοποίηση/Απενεργοποίηση EPG	64
Επιλογή προγράμματος	64
Λειτουργία πλήκτρων σε κατάσταση λειτουργίας NOW/NEXT Guide (Οδηγός ΤΡΕΧΟΝΤΟΣ/ ΕΠΟΜΕΝΟΥ προγράμματος)	65
Λειτουργία πλήκτρων σε κατάσταση λειτουργίας 8 Days Guide (Οδηγός 8 ημερών) ...	65
Λειτουργία πλήκτρων σε κατάσταση λειτουργίας Date Change (Αλλαγή ημερομηνίας)	65
Λειτουργία πλήκτρων σε πλαίσιο εκτενούς περιγραφής	66
Λειτουργία πλήκτρων σε κατάσταση λειτουργίας Record/Remind Setting (Ρύθμιση εγγραφής/υπενθύμισης)	66
Λειτουργία πλήκτρων σε κατάσταση λειτουργίας Timer List (Λίστα χρονοδιακόπτη)	66

ΕΛΕΓΧΟΣ ΕΙΚΟΝΑΣ

ΕΛΕΓΧΟΣ ΜΕΓΕΘΟΥΣ ΕΙΚΟΝΑΣ (ΛΟΓΟΣ ΕΙΚΟΝΑΣ)	67
ΠΡΟΕΠΙΛΕΓΜΕΝΕΣ ΡΥΘΜΙΣΕΙΣ ΕΙΚΟΝΑΣ	
- Κατάσταση εικόνας-Προεπιλογή	69
- Στοιχείο ελέγχου Αυτόματος τόνος χρωμάτων (Θερμό/Μέσο/Κρύο)	70
ΜΗ ΑΥΤΟΜΑΤΗ ΡΥΘΜΙΣΗ ΕΙΚΟΝΑΣ	
- Κατάσταση εικόνας-Επιλογή Χρήστης....	71
- Τόνος χρωμάτων - Επιλογή Χρήστης.....	72
XD - ΤΕΧΝΟΛΟΓΙΑ ΒΕΛΤΙΩΣΗΣ ΕΙΚΟΝΑΣ	73
Επίδειξη XD	74
ΠΡΟΗΓΜΕΝΕΣ ΡΥΘΜΙΣΕΙΣ – ΜΕΓΕΘΥΝΣΗ 3:2 ΚΙΝΗΜΑΤΟΓΡΑΦΟΥ	75
ΠΡΟΗΓΜΕΝΕΣ ΡΥΘΜΙΣΕΙΣ – ΕΠΙΠΕΔΟ ΜΑΥΡΟΥ (ΦΩΤΕΙΝΟΤΗΤΑ)	76
ΕΠΑΝΑΦΟΡΑ ΕΙΚΟΝΑΣ.....	77
Μέθοδος Image Sticking Minimization - Ελαχιστοποίηση ειδώλου εικόνων(ISM)	78
ΛΕΙΤΟΥΡΓΙΑ ΕΙΚΟΝΑΣ ΧΑΜΗΛΗΣ ΙΣΧΥΟΣ.....	79

ΣΤΟΙΧΕΙΟ ΕΛΕΓΧΟΥ ΗΧΟΥ ΚΑΙ ΓΛΩΣΣΑΣ

ΣΥΣΤΗΜΑ ΑΥΤΟΜΑΤΗΣ ΕΝΤΑΣΗΣ ΗΧΟΥ ...	80
ΠΡΟΕΠΙΛΕΓΜΕΝΕΣ ΡΥΘΜΙΣΕΙΣ ΗΧΟΥ	
- ΛΕΙΤΟΥΡΓΙΑ ΗΧΟΣ.....	81
ΠΡΟΣΑΡΜΟΓΗ ΡΥΘΜΙΣΕΩΝ ΗΧΟΥ	
- ΛΕΙΤΟΥΡΓΙΑ ΧΡΗΣΤΗΣ	82
ισορροπία	83
ΡΥΘΜΙΣΗ ΗΧΕΙΩΝ ΤΗΛΕΟΡΑΣΗΣ ΜΕ	
ΕΠΙΛΟΓΗ ON/OFF	84
ΕΠΙΛΟΓΗ ΕΞΟΔΟΥ ΨΗΦΙΑΚΟΥ ΗΧΟΥ.....	85
I/II	
- Στερεοφωνική/ Δίγλωσση λήψη (Μόνο σε αναλογική κατάσταση λειτουργίας)	86
- Λήψη NICAM (Μόνο σε αναλογική κατάσταση λειτουργίας)	87
- Επιλογή εξόδου ήχου ηχείου.....	87
On-Screen Menus Language Selection.....	88
LANGUAGE SELECTION (ΕΠΙΛΟΓΗ ΓΛΩΣΣΑΣ)(ΜΟΝΟ ΣΤΗΝ ΨΗΦΙΑΚΗ ΚΑΤΑΣΤΑΣΗ ΛΕΙΤΟΥΡΓΙΑΣ).....	89

ΡΥΘΜΙΣΗ ΩΡΑ

Ρύθμιση ρολογιού.....	90
ΧΡΟΝΟΔΙΑΚΟΠΤΗΣ ΑΥΤΟΜΑΤΗΣ ΕΝΕΡΓΟΠΟΙΗΣΗΣ/ΑΠΕΝΕΡΓΟΠΟΙΗΣΗΣ	91
ΑΥΤΟΜΑΤΗ ΑΠΕΝΕΡΓΟΠΟΙΗΣΗ.....	92
TIME ZONE SETUP (ΡΥΘΜΙΣΗ ΖΩΝΗΣ ΩΡΑΣ)...	93
ΡΥΘΜΙΣΗ ΧΡΟΝΟΔΙΑΚΟΠΤΗΣ.....	93

ΓΟΝΙΚΟΣ ΕΛΕΓΧΟΣ/ΑΞΙΟΛΟΓΗΣΗ

SET PASSWORD & LOCK SYSTEM (ΡΥΘΜΙΣΗ ΚΩΔΙΚΟΥ ΠΡΟΣΒΑΣΗΣ ΚΑΙ ΚΛΕΙΔΩΜΑ ΣΥΣΤΗΜΑΤΟΣ)	94
PARENTAL CONTROL (ΓΟΝΙΚΟΣ ΕΛΕΓΧΟΣ).....	95

TELETEXT

Εμφάνιση/Απόκρυψη (ON - OFF)	96
Κείμενο SIMPLE	96
Κείμενο TOP	96
FASTEXT	97
Ειδικές λειτουργίες Teletext	97

ΨΗΦΙΑΚΟ TELETEXT

TELETEXT ΣΤΟ ΠΛΑΙΣΙΟ ΨΗΦΙΑΚΩΝ ΥΠΗΡΕΣΙΩΝ.	98
TELETEXT ΣΕ ΨΗΦΙΑΚΕΣ ΥΠΗΡΕΣΙΕΣ . .	98

ΠΑΡΑΡΤΗΜΑ

ΑΝΤΙΜΕΤΩΠΙΣΗ ΠΡΟΒΛΗΜΑΤΩΝ.....	99
Συντήρηση	101
Τεχνικά χαρακτηριστικά.....	102
ΠΡΟΓΡΑΜΜΑΤΙΣΜΟΣ ΤΟΥ	
ΤΗΛΕΧΕΙΡΙΣΤΗΡΙΟΥ.....	104
Κωδικοί προγραμματισμού	104
Κωδικοί υπερύθρων	106
Ρύθμιση παραμέτρων	
εξωτερικής μονάδας ελέγχου.....	108

ΠΡΟΕΤΟΙΜΑΣΙΑ

ΣΤΟΙΧΕΙΑ ΕΛΕΓΧΟΥ ΠΡΟΣΟΨΗΣ

- Αυτή είναι μια απλοποιημένη αναπαράσταση της πρόσοψης. Τα παρακάτω σχήματα μπορεί να διαφέρουν από την τηλεόρασή σας.
- Εάν το προϊόν σας περιβάλλεται από προστατευτική μεμβράνη, απομακρύνετε τη μεμβράνη και σκουπίστε το προϊόν με ένα πανί γυαλίσματος.

ΜΟΝΤΕΛΑ ΤΗΛΕΟΡΑΣΕΩΝ PLASMA

42/50PC5*, 60PC4*

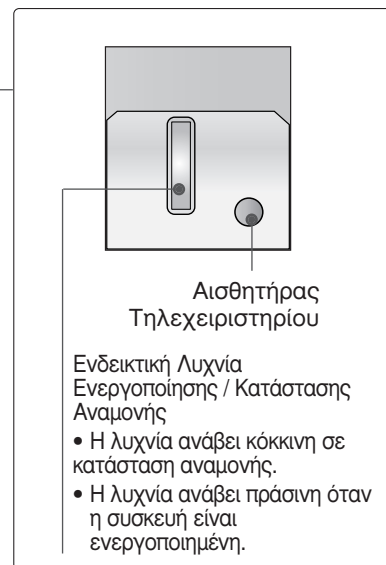
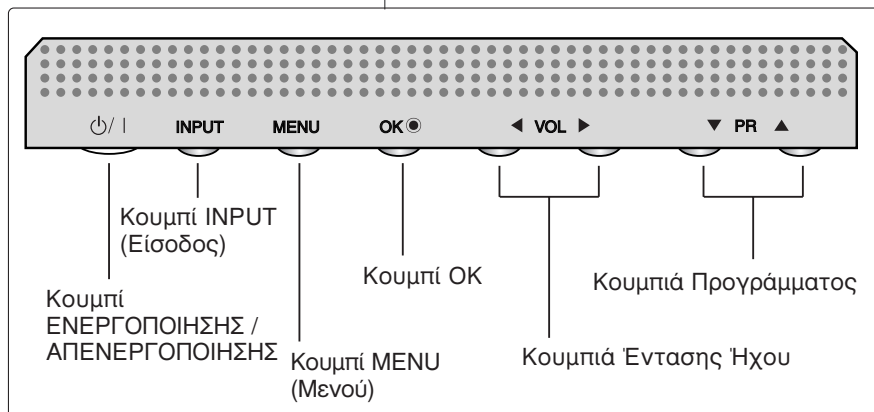
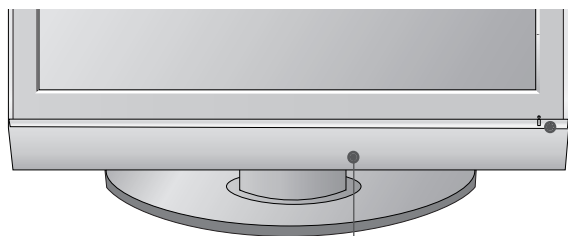

50PB6*



Αισθητήρας Τηλεχειριστηρίου

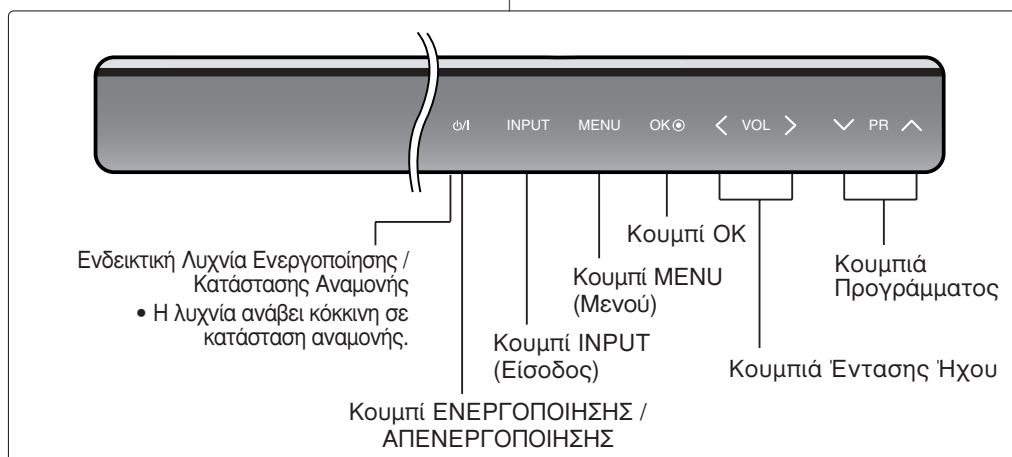

ΜΟΝΤΕΛΑ ΤΗΛΕΟΡΑΣΕΩΝ PLASMA 42/50PC3*

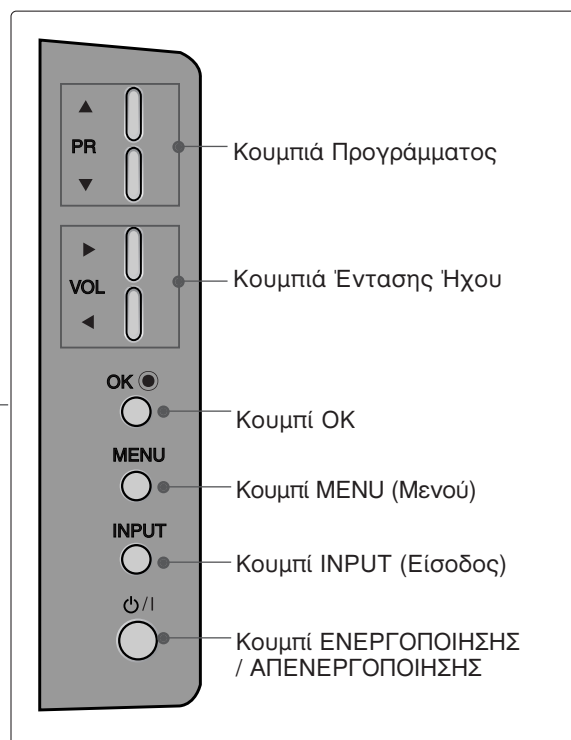
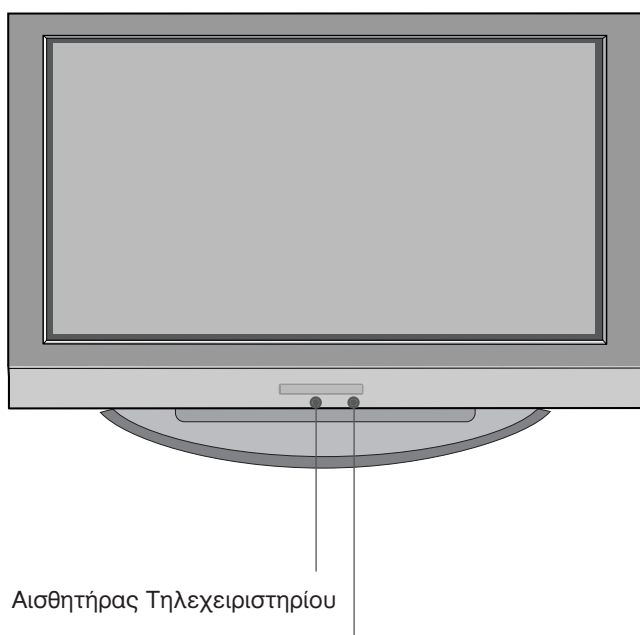

Ενδεικτική Λυχνία Ενεργοποίησης / Κατάστασης Αναμονής

- Η λυχνία ανάβει κόκκινη σε κατάσταση αναμονής.
- Η λυχνία ανάβει πράσινη όταν η συσκευή είναι ενεργοποιημένη.

ΠΡΟΕΤΟΙΜΑΣΙΑ

ΜΟΝΤΕΛΑ ΤΗΛΕΟΡΑΣΕΩΝ LCD

εκτός από 26/32LB7*

ΠΡΟΕΤΟΙΜΑΣΙΑ

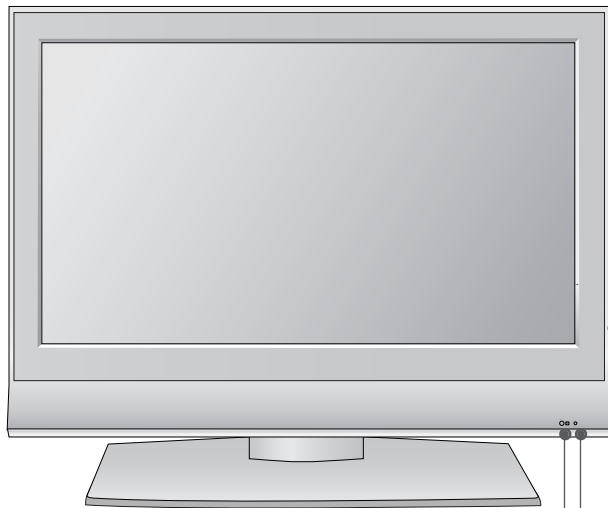

Αισθητήρας
Τηλεχειριστηρίου

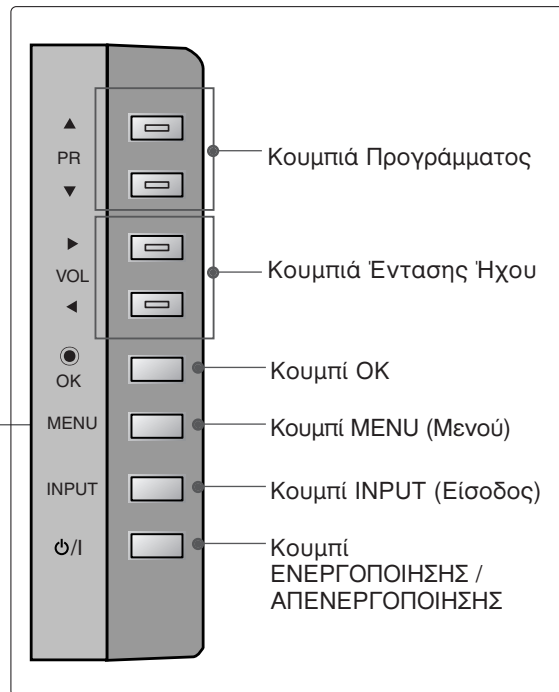

Ενδεικτική Λυχνία Ενεργοποίησης / Κατάστασης Αναμονής

- Η λυχνία ανάβει κόκκινη σε κατάσταση αναμονής.
- Η λυχνία ανάβει πράσινη όταν η συσκευή είναι ενεργοποιημένη.

μόνο 26/32LB7*

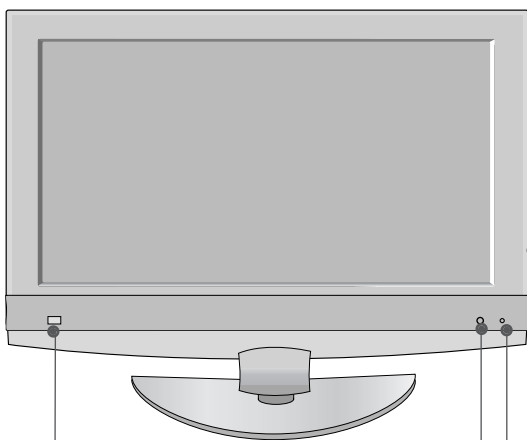

Λειτουργία
«Έξυπνο Μάτι»
Ρυθμίζει την εικόνα
σύμφωνα με τις
περιβάλλουσες
συνθήκες.

Αισθητήρας
Τηλεχειριστηρίου

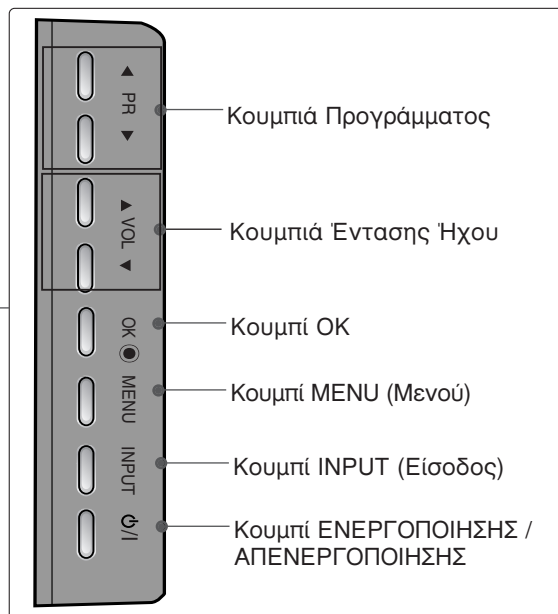

Ενδεικτική Λυχνία Ενεργοποίησης / Κατάστασης Αναμονής

- Η λυχνία ανάβει κόκκινη σε κατάσταση αναμονής.
- Η λυχνία ανάβει πράσινη όταν η συσκευή είναι ενεργοποιημένη.

ΠΛΗΡΟΦΟΡΙΕΣ ΠΙΣΩ ΟΨΗΣ

■ Απλοποιημένη αναπαράσταση της πίσω όψης. Τα παρακάτω σχήματα μπορεί να διαφέρουν από την τηλεόρασή σας.

ΜΟΝΤΕΛΑ ΤΗΛΕΟΡΑΣΕΩΝ PLASMA

εκτός από 42/50PC3*

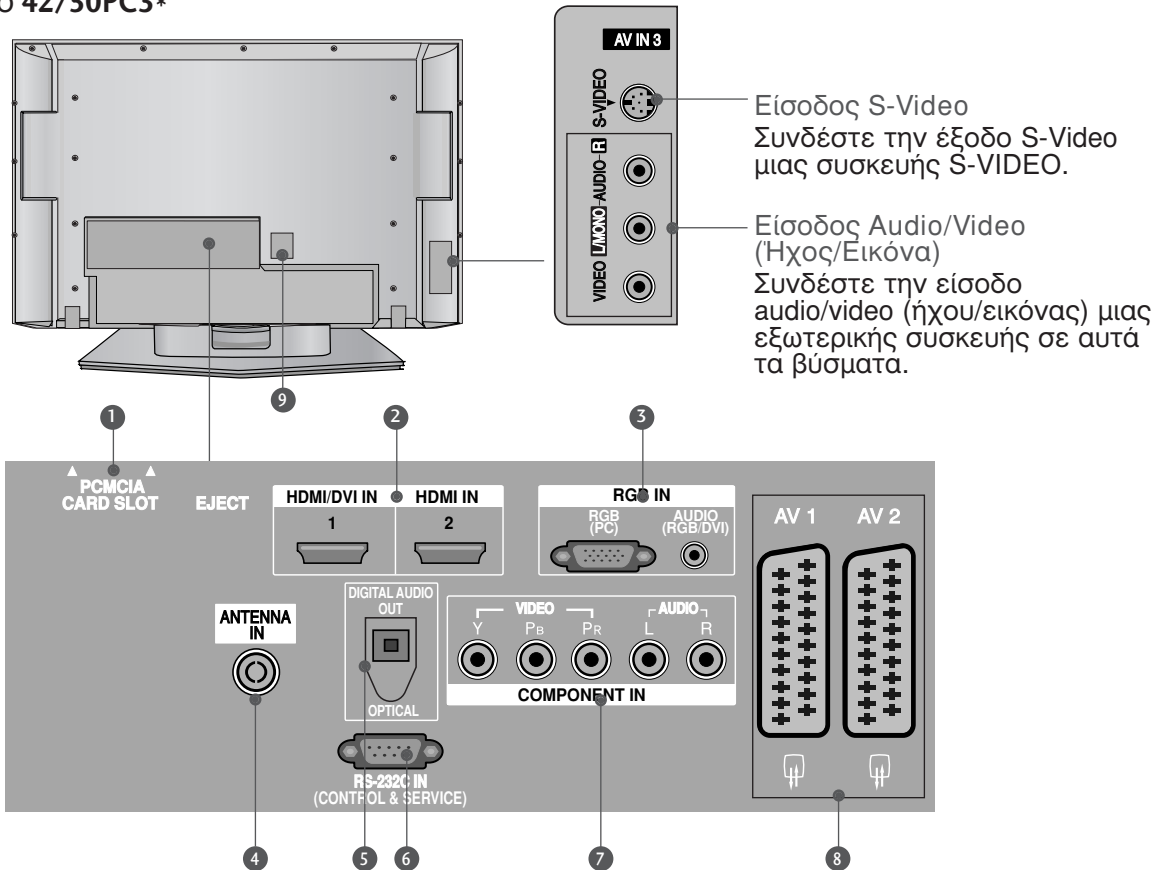

- 1 Υποδοχή κάρτας PCMCIA (Διεθνής ένωση καρτών μνήμης για ηλεκτρονικούς υπολογιστές).
(Αυτή η λειτουργία δεν είναι διαθέσιμη σε όλες τις χώρες.)
- 2 HDMI
Συνδέστε ένα σήμα HDMI στο HDMI IN.
Ή ένα σήμα DVI (VIDEO) στη θύρα HDMI/DVI με καλώδιο DVI προς HDMI.
- 3 Είσοδος ήχου RGB/DVI
Συνδέστε την έξοδο οθόνης από ένα PC/DTV (μόνο ήχος) με την κατάλληλη θύρα εισόδου.
- 4 Είσοδος ANTENNA (Κεραία)
Συνδέστε τα σήματα OTA (Over-the-Air) με αυτό το βύσμα.
- 5 ΟΠΤΙΚΗ ΨΗΦΙΑΚΗ ΕΞΟΔΟΣ ΗΧΟΥ
Σύνδεση ψηφιακού ήχου από διάφορους τύπους εξαρτημάτων.
Σημείωση: Οι θύρες αυτές δεν λειτουργούν σε κατάσταση αναμονής.
- 6 ΘΥΡΑ ΕΙΣΟΔΟΥ RS-232C (ΕΛΕΓΧΟΥ-ΤΕΧΝΙΚΗΣ ΥΠΟΣΤΗΡΙΞΗΣ)
Συνδέστε τη σειριακή θύρα των συσκευών ελέγχου με την υποδοχή RS-232C.
- 7 Είσοδος Component (Σύνθετο σήμα)
Συνδέστε μια συσκευή ήχου/εικόνας με σύνθετη είσοδο σε αυτά τα βύσματα.
- 8 Υποδοχή Euro Scart (AV1/AV2)
Συνδέστε την είσοδο ή την έξοδο της υποδοχής scart μιας εξωτερικής συσκευής σε αυτά τα βύσματα.
- 9 Υποδοχή καλωδίου τροφοδοσίας
Αυτή η τηλεόραση λειτουργεί με εναλλασσόμενο ηλεκτρικό ρεύμα (AC). Η τάση υποδεικνύεται στη σελίδα των τεχνικών χαρακτηριστικών. Ποτέ μην επιχειρείτε να θέσετε την τηλεόραση σε λειτουργία τροφοδοτώντας τη με συνεχές ηλεκτρικό ρεύμα (DC).

ΠΡΟΕΤΟΙΜΑΣΙΑ

μόνο 42/50PC3*

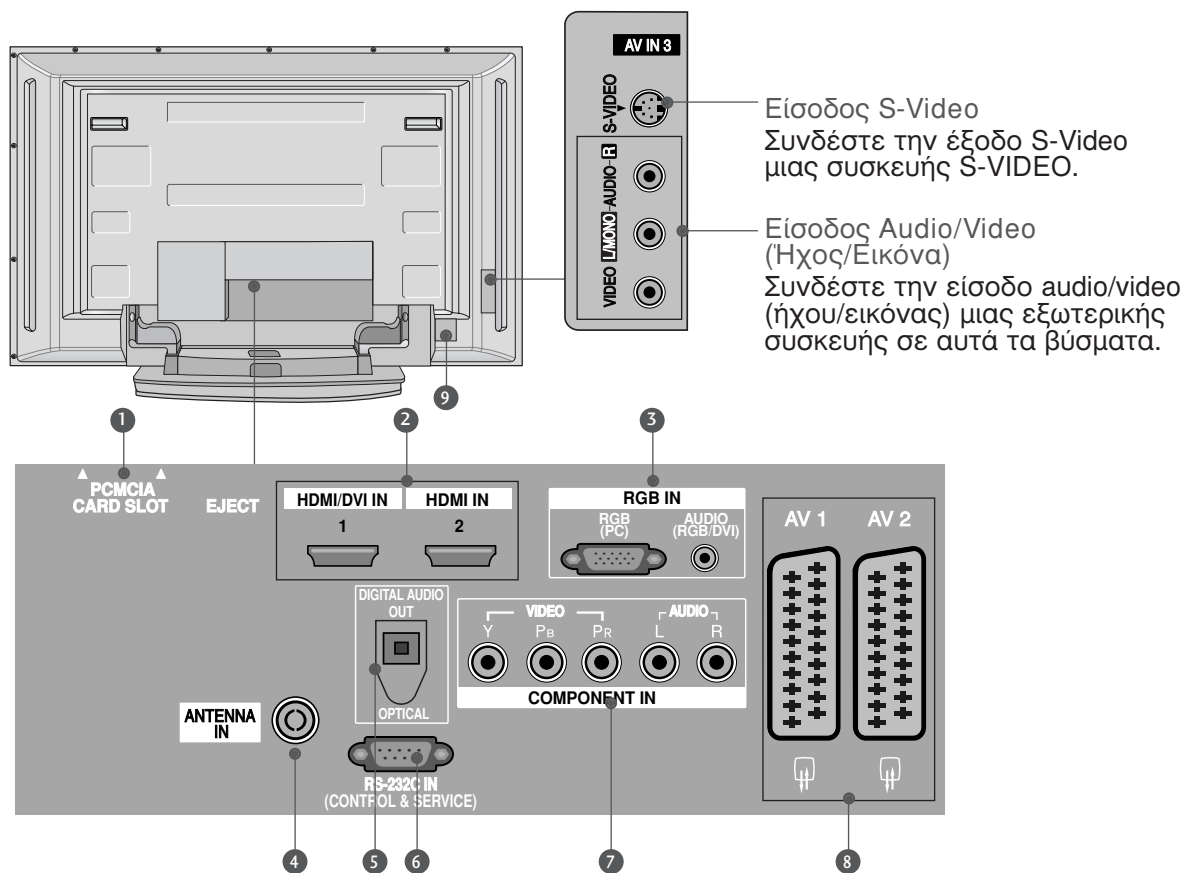

1 Υποδοχή κάρτας PCMCIA (Διεθνής ένωση καρτών μνήμης για ηλεκτρονικούς υπολογιστές).
(Αυτή η λειτουργία δεν είναι διαθέσιμη σε όλες τις χώρες.)

2 HDMI
Συνδέστε ένα σήμα HDMI στο HDMI IN.
Ή ένα σήμα DVI (VIDEO) στη θύρα HDMI/DVI με καλώδιο DVI προς HDMI.

3 Είσοδος ήχου RGB/DVI
Συνδέστε την έξοδο οθόνης από ένα PC/DTV (μόνο ήχος) με την κατάλληλη θύρα εισόδου.

4 Είσοδος ANTENNA (Κεραία)
Συνδέστε τα σήματα OTA (Over-the-Air) με αυτό το βύσμα.

5 ΟΠΤΙΚΗ ΨΗΦΙΑΚΗ ΕΞΟΔΟΣ ΗΧΟΥ
Σύνδεση ψηφιακού ήχου από διάφορους τύπους εξαρτημάτων.
Σημείωση: Οι θύρες αυτές δεν λειτουργούν σε κατάσταση αναμονής.

6 ΘΥΡΑ ΕΙΣΟΔΟΥ RS-232C (ΕΛΕΓΧΟΥ-ΤΕΧΝΙΚΗΣ ΥΠΟΣΤΗΡΙΞΗΣ)
Συνδέστε τη σειριακή θύρα των συσκευών ελέγχου με την υποδοχή RS-232C.

7 Είσοδος Component (Σύνθετο σήμα)
Συνδέστε μια συσκευή ήχου/εικόνας με σύνθετη είσοδο σε αυτά τα βύσματα.

8 Υποδοχή Euro Scart (AV1/AV2)
Συνδέστε την είσοδο ή την έξοδο της υποδοχής scart μιας εξωτερικής συσκευής σε αυτά τα βύσματα.

9 Υποδοχή καλωδίου τροφοδοσίας
Αυτή η τηλεόραση λειτουργεί με εναλλασσόμενο ηλεκτρικό ρεύμα (AC). Η τάση υποδεικνύεται στη σελίδα των τεχνικών χαρακτηριστικών. Ποτέ μην επιχειρείτε να θέσετε την τηλεόραση σε λειτουργία τροφοδοτώντας τη με συνεχές ηλεκτρικό ρεύμα (DC).

ΜΟΝΤΕΛΑ ΤΗΛΕΟΡΑΣΕΩΝ PLASMA

ΕΚΤΟΣ ΑΠΟ 26/32LB7*

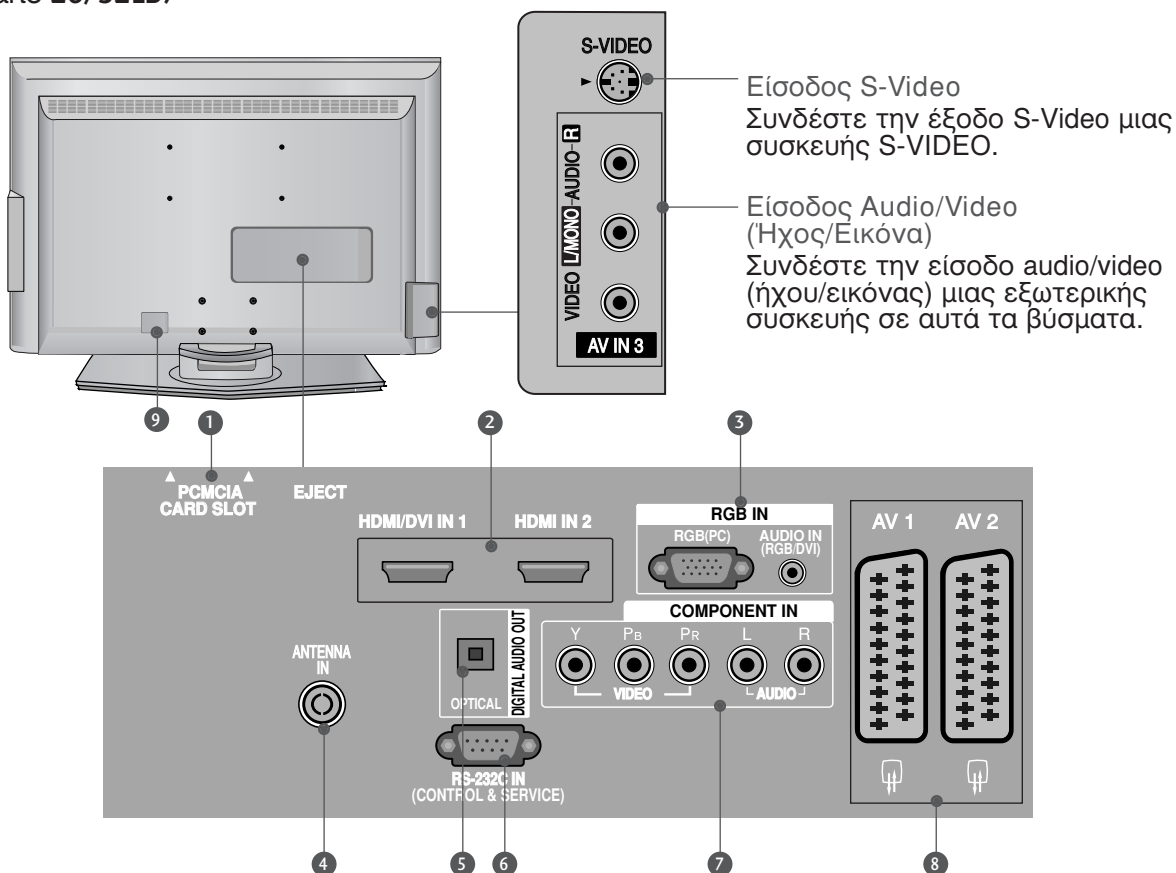

- 1** Υποδοχή κάρτας PCMCIA (Διεθνής ένωση καρτών μνήμης για ηλεκτρονικούς υπολογιστές).
(Αυτή η λειτουργία δεν είναι διαθέσιμη σε όλες τις χώρες.)
- 2** HDMI
Συνδέστε ένα σήμα HDMI στο HDMI IN. Ή ένα σήμα DVI (VIDEO) στη θύρα HDMI/DVI με καλώδιο DVI προς HDMI.
- 3** Είσοδος ήχου RGB/DVI
Συνδέστε την έξοδο οθόνης από ένα PC/DTV (μόνο ήχος) με την κατάλληλη θύρα εισόδου.
- 4** Είσοδος ANTENNA (Κεραία)
Συνδέστε τα σήματα OTA (Over-the-Air) με αυτό το βύσμα.
- 5** ΟΠΤΙΚΗ ΨΗΦΙΑΚΗ ΕΞΟΔΟΣ ΗΧΟΥ
Σύνδεση ψηφιακού ήχου από διάφορους τύπους εξαρτημάτων.
Σημείωση: Οι θύρες αυτές δεν λειτουργούν σε κατάσταση αναμονής.
- 6** ΘΥΡΑ ΕΙΣΟΔΟΥ RS-232C (ΕΛΕΓΧΟΥ-ΤΕΧΝΙΚΗΣ ΥΠΟΣΤΗΡΙΞΗΣ)
Συνδέστε τη σειριακή θύρα των συσκευών ελέγχου με την υποδοχή RS-232C.
- 7** Είσοδος Component (Σύνθετο σήμα)
Συνδέστε μια συσκευή ήχου/εικόνας με σύνθετη είσοδο σε αυτά τα βύσματα.
- 8** Υποδοχή Euro Scart (AV1/AV2)
Συνδέστε την είσοδο ή την έξοδο της υποδοχής scart μιας εξωτερικής συσκευής σε αυτά τα βύσματα.
- 9** Υποδοχή καλωδίου τροφοδοσίας
Αυτή η τηλεόραση λειτουργεί με εναλλασσόμενο ηλεκτρικό ρεύμα (AC). Η τάση υποδεικνύεται στη σελίδα των τεχνικών χαρακτηριστικών. Ποτέ μην επιχειρείτε να θέσετε την τηλεόραση σε λειτουργία τροφοδοτώντας τη με συνεχές ηλεκτρικό ρεύμα (DC).

ΠΡΟΕΤΟΙΜΑΣΙΑ

μόνο 26/32LB7*

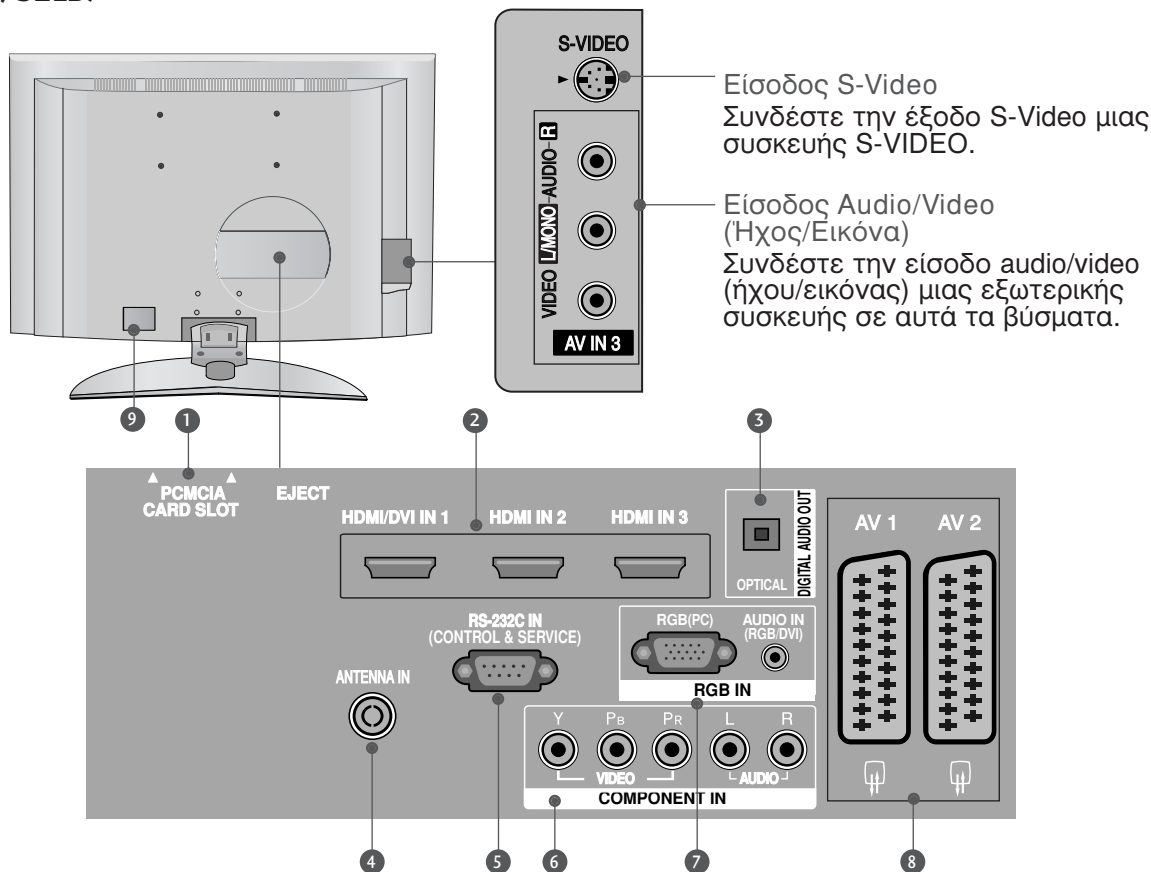

1 Υποδοχή κάρτας PCMCIA (Διεθνής ένωση καρτών μνήμης για ηλεκτρονικούς υπολογιστές).

(Αυτή η λειτουργία δεν είναι διαθέσιμη σε όλες τις χώρες.)

2 HDMI
Συνδέστε ένα σήμα HDMI στο HDMI IN.
Ή ένα σήμα DVI (VIDEO) στη θύρα HDMI/DVI με καλώδιο DVI προς HDMI.

3 ΟΠΤΙΚΗ ΨΗΦΙΑΚΗ ΕΞΟΔΟΣ ΗΧΟΥ
Σύνδεση ψηφιακού ήχου από διάφορους τύπους εξαρτημάτων.
Σημείωση: Οι θύρες αυτές δεν λειτουργούν σε κατάσταση αναμονής.

4 Είσοδος ANTENNA (Κεραία)
Συνδέστε τα σήματα OTA (Over-the-Air) με αυτό το βύσμα.

5 ΘΥΡΑ ΕΙΣΟΔΟΥ RS-232C (ΕΛΕΓΧΟΥ-ΤΕΧΝΙΚΗΣ ΥΠΟΣΤΗΡΙΞΗΣ)

Συνδέστε τη σειριακή θύρα των συσκευών ελέγχου με την υποδοχή RS-232C.

6 Είσοδος Component (Σύνθετο σήμα)
Συνδέστε μια συσκευή ήχου/εικόνας με σύνθετη είσοδο σε αυτά τα βύσματα.

7 Είσοδος ήχου RGB/DVI
Συνδέστε την έξοδο οθόνης από ένα PC/DTV (μόνο ήχος) με την κατάλληλη θύρα εισόδου.

Υποδοχή Euro Scart (AV1/AV2)

8 Συνδέστε την είσοδο ή την έξοδο της υποδοχής scart μιας εξωτερικής συσκευής σε αυτά τα βύσματα.

Υποδοχή καλωδίου τροφοδοσίας

9 Αυτή η τηλεόραση λειτουργεί με εναλλασσόμενο ηλεκτρικό ρεύμα (AC). Η τάση υποδεικνύεται στη σελίδα των τεχνικών χαρακτηριστικών. Ποτέ μην επιχειρείτε να θέσετε την τηλεόραση σε λειτουργία τροφοδοτώντας τη με συνεχές ηλεκτρικό ρεύμα (DC).

Εγκατάσταση βάσης (μόνο 42/50PC3*)

- Η λειτουργία αυτή δεν είναι διαθέσιμη σε όλα τα μοντέλα.

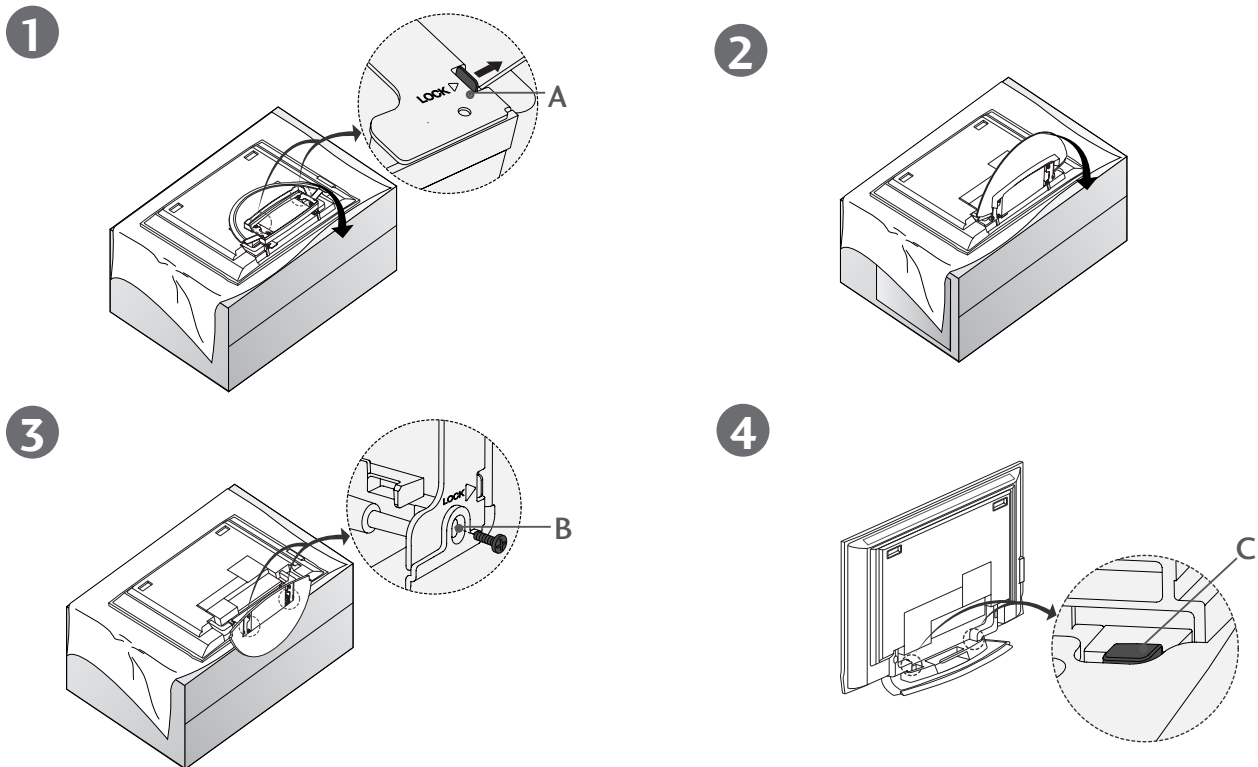

- Τοποθετήστε την τηλεόραση με την οθόνη πάνω σε ένα μαξιλάρι ή σε ένα μαλακό πανί όπως φαίνεται στην Εικόνα 1. Πριν ξεδιπλώσετε τη βάση, βεβαιωθείτε ότι οι δύο ασφάλειες (A) που βρίσκονται στο κάτω μέρος της βάσης είναι στραμμένες προς τα έξω.
- Τραβήξτε τη βάση έξω όπως φαίνεται στις παραπάνω Εικόνες 2 ~ 3. Μόλις ξεδιπλώσετε τη βάση, τοποθετήστε και σφίξτε τις βίδες στις τρύπες (B) που βρίσκονται στο κάτω μέρος της βάσης.
- Όταν συνδέετε τα καλώδια στην τηλεόραση, μην απασφαλίσετε την κλειδαριά (C). Αυτό μπορεί να προκαλέσει πτώση της τηλεόρασης και κατά συνέπεια προσωπικό τραυματισμό ή βλάβη στη συσκευή.

⚠ Σημειώσεις

Τα σχήματα που φαίνονται εδώ μπορεί να διαφέρουν από την τηλεόρασή σας.

Όταν θέλετε να κλείσετε τη βάση για να την αποθηκεύσετε

Πρώτα βγάλτε τις βίδες από τις τρύπες (B) στο κάτω μέρος της βάσης. Στη συνέχεια τραβήξτε τα δύο άγκιστρα (D) στο κάτω μέρος της βάσης και διπλώστε τη στο πίσω μέρος της τηλεόρασης. Μόλις τη διπλώσετε, σπρώξτε τις δύο κλειδαριές (A) του κάτω μέρους της βάσης προς τα έξω.

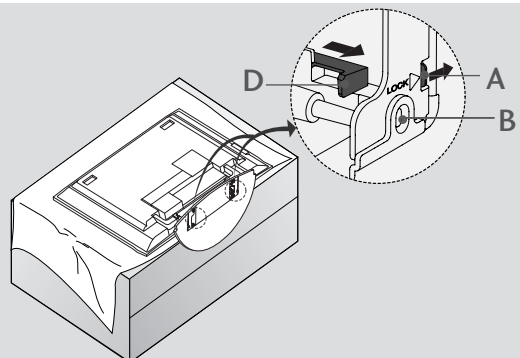

ΠΡΟΕΤΟΙΜΑΣΙΑ

Εγκατάσταση βάσης (Μόνο για μοντέλα τηλεόρασης LCD 26, 32, 37 ιντσών)

- 1** Τοποθετήστε προσεκτικά την οθόνη του προϊόντος πάνω σε μια μαλακή επιφάνεια (μαξιλάρι), η οποία θα το προστατέψει από τυχόν βλάβες.

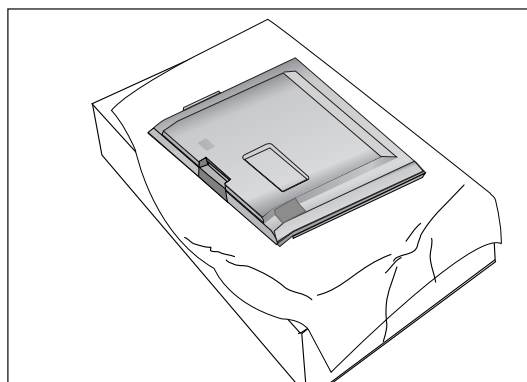

- 2** Συναρμολογήστε τη βάση του προϊόντος με το προϊόν όπως απεικονίζεται.

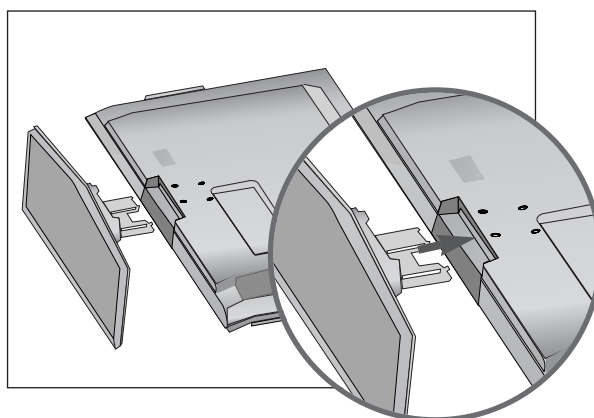

- 3** Τοποθετήστε με ασφάλεια τις 4 βίδες στο πίσω μέρος του προϊόντος στις υπάρχουσες τρύπες.

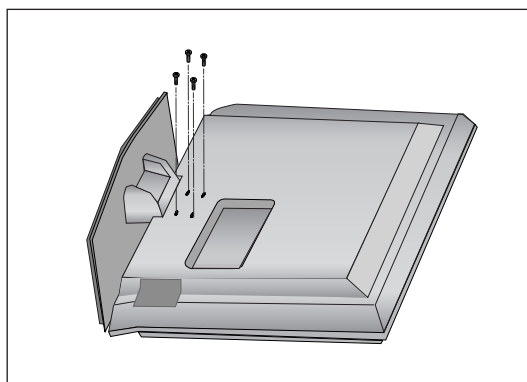

ΤΟΠΟΘΕΤΗΣΗ ΤΗΣ ΤΗΛΕΟΡΑΣΗΣ ΣΕ ΤΟΙΧΟ

- Η λειτουργία αυτή δεν είναι διαθέσιμη σε όλα τα μοντέλα.
- Τοποθετήστε το προϊόν κοντά στον τοίχο, ώστε να μην πέσει εάν το σπρώξετε προς τα πίσω.
- Οι οδηγίες που ακολουθούν υποδεικνύουν έναν ασφαλέστερο τρόπο τοποθέτησης του προϊόντος, δηλαδή τη στερέωσή του στον τοίχο, ώστε να μην πέσει εάν το τραβήξετε προς τα εμπρός. Έτσι θα αποφύγετε την πτώση του προϊόντος και τον τραυματισμό ατόμων. Επίσης, θα αποφύγετε τη ζημιά που μπορεί να προκληθεί στο προϊόν λόγω πτώσης. Βεβαιωθείτε ότι τα παιδιά δεν σκαρφαλώνουν στο προϊόν ούτε κρέμονται από αυτό. Τοποθετήστε το προϊόν κοντά στον τοίχο, ώστε να μην πέσει εάν το σπρώξετε προς τα πίσω. Οι οδηγίες που ακολουθούν υποδεικνύουν έναν ασφαλέστερο τρόπο τοποθέτησης του προϊόντος, δηλαδή τη στερέωσή του στον τοίχο, ώστε να μην πέσει εάν το τραβήξετε προς τα εμπρός. Έτσι θα αποφύγετε την πτώση του προϊόντος και τον τραυματισμό ατόμων. Επίσης, θα αποφύγετε τη ζημιά που μπορεί να προκληθεί στο προϊόν λόγω πτώσης. Βεβαιωθείτε ότι τα παιδιά δεν σκαρφαλώνουν στο προϊόν ούτε κρέμονται από αυτό.

ΜΟΝΤΕΛΑ ΤΗΛΕΟΡΑΣΕΩΝ PLASMA

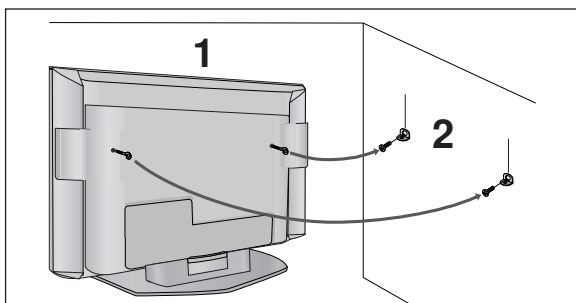

ΜΟΝΤΕΛΑ ΤΗΛΕΟΡΑΣΕΩΝ LCD

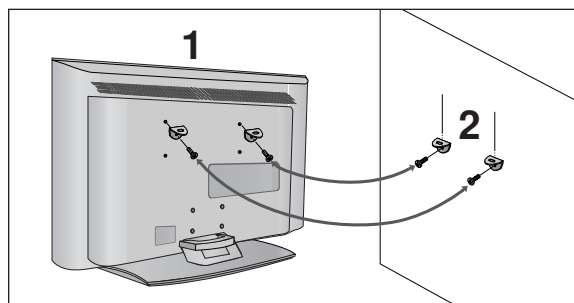

- 1 Χρησιμοποιήστε τους κρίκους ανάρτησης ή τα υποστηρίγματα/βίδες της τηλεόρασης για να στερεώσετε το προϊόν στον τοίχο, όπως απεικονίζεται.
(Αν το προϊόν σας έχει ήδη τοποθετημένες τις βίδες στη θέση των κρίκων ανάρτησης, πριν τοποθετήσετε τους κρίκους, χαλαρώστε τις βίδες).
* Τοποθετήστε τους κρίκους ανάρτησης ή τα υποστηρίγματα/βίδες της τηλεόρασης και σφίξτε τα καλά στις επάνω τρύπες.α
- 2 Στερεώστε στον τοίχο τα υποστηρίγματα με τις βίδες (δεν παρέχονται μαζί με το προϊόν, πρέπει να αγοραστούν χωριστά). Ρυθμίστε το ύψος του υποστηρίγματος που έχετε τοποθετήσει στον τοίχο.

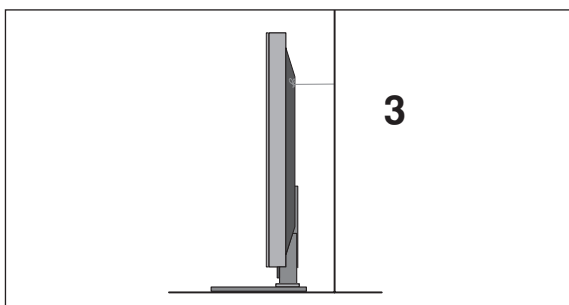

- 3 Χρησιμοποιήστε ένα γερό σκοινί (δεν παρέχεται μαζί με το προϊόν, πρέπει να αγοραστεί χωριστά) για να δέσετε το προϊόν. Είναι ασφαλέστερο να δέσετε το σκοινί με τέτοιο τρόπο ώστε να είναι βρισκείται σε οριζόντια θέση μεταξύ του τοίχου και του προϊόντος.

! Σημειώσεις

- ▶ Για να μετακινήσετε το προϊόν σε άλλη θέση, λύστε πρώτα το σκοινί.
- ▶ Χρησιμοποιήστε κάποιο έπιπλο ή βάση στήριξης που να είναι αρκετά μεγάλο και ανθεκτικό για το μέγεθος και το βάρος του προϊόντος.
- ▶ Για ασφαλή χρήση του προϊόντος, βεβαιωθείτε ότι το υποστήριγμα που είναι στερεωμένο στον τοίχο βρίσκεται στο ίδιο ύψος με το υποστήριγμα του προϊόντος.

ΠΡΟΕΤΟΙΜΑΣΙΑ

ΠΡΟΣΑΡΤΗΣΗ ΤΗΣ ΤΗΛΕΟΡΑΣΗΣ ΣΕ ΓΡΑΦΕΙΟ

(Μόνο για το μοντέλο 26/32LB7*)

Η τηλεόραση πρέπει να προσαρτάται σε γραφείο ώστε να μην μπορεί να τραβηχτεί σε διεύθυνση προς τα μπροστά / προς τα πίσω, και έτσι πιθανώς να προκαλέσει τραυματισμό ή φθορά στο προϊόν. Χρησιμοποιείτε μόνο βίδα για την προσάρτηση.

ΠΡΟΕΤΟΙΜΑΣΙΑ

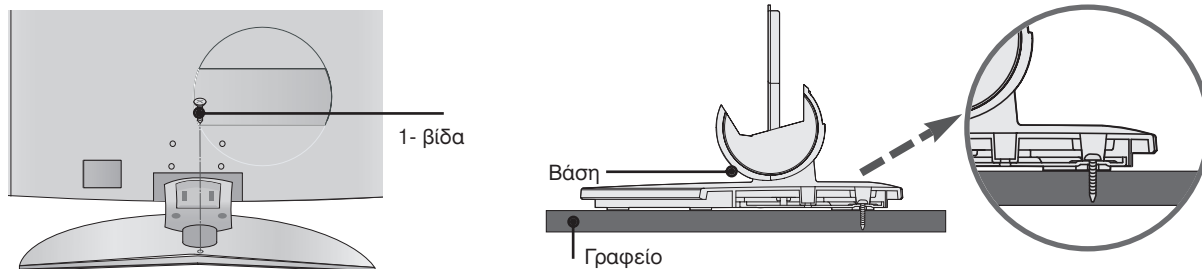

❗ ΠΡΟΕΙΔΟΠΟΙΗΣΗ

- ▶ Η τηλεόραση θα πρέπει να στερεώνεται καλά στο πάτωμα ή τον τοίχο, προς αποφυγή ανατροπής της. Ο κλονισμός, η κλίση ή η ταλάντωση του μηχανήματος ενδέχεται να προκαλέσει τραυματισμό.

ΠΙΣΩ ΚΑΛΥΜΜΑ ΓΙΑ ΔΙΑΤΑΞΗ ΚΑΛΩΔΙΩΝ

ΜΟΝΤΕΛΑ ΤΗΛΕΟΡΑΣΕΩΝ PLASMA (εκτός από 42/50PC3*)

- 1** Κρατήστε το ΣΥΣΤΗΜΑ ΔΙΑΧΕΙΡΙΣΗΣ ΚΑΛΩΔΙΩΝ στα χέρια σας και σπρώξτε το όπως απεικονίζεται.

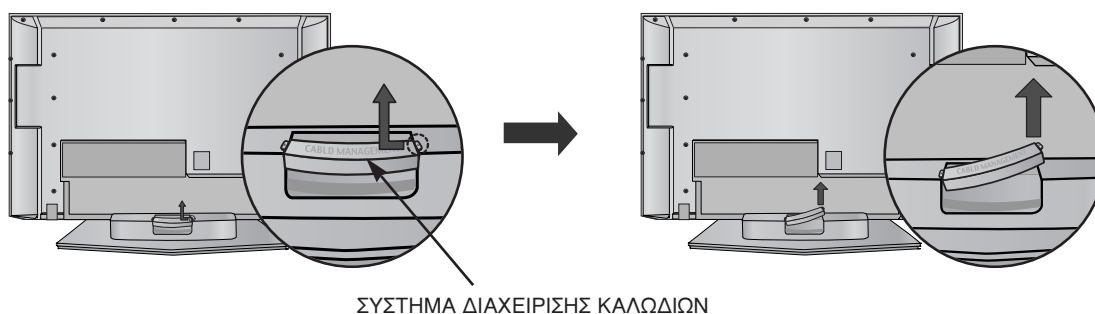

- 2** Συνδέστε τα καλώδια όπως απαιτείται.

Για να συνδέσετε πρόσθετο εξοπλισμό, ανατρέξτε στην ενότητα Συνδέσεις εξωτερικών συσκευών.

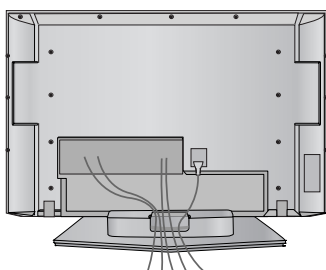

- 3** Εγκαταστήστε ξανά το ΣΥΣΤΗΜΑ ΔΙΑΧΕΙΡΙΣΗΣ ΚΑΛΩΔΙΩΝ, όπως απεικονίζεται.

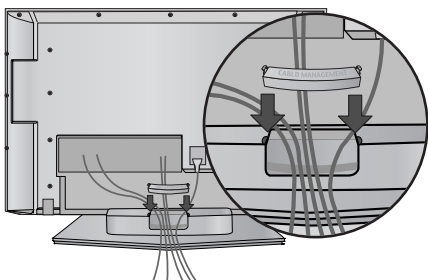

ΠΡΟΕΤΟΙΜΑΣΙΑ

ΜΟΝΤΕΛΑ ΤΗΛΕΟΡΑΣΕΩΝ PLASMA

μόνο 42PC3*

Τακτοποιήστε τα καλώδια όπως φαίνεται στην εικόνα.

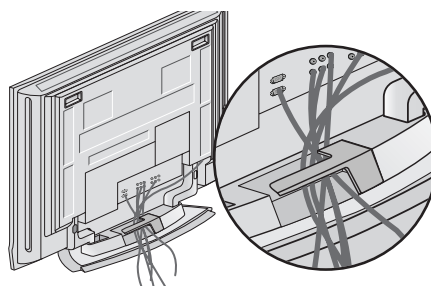

μόνο 50PC3*

- 1 Κρατήστε το ΣΥΣΤΗΜΑ ΔΙΑΧΕΙΡΙΣΗΣ ΚΑΛΩΔΙΩΝ με τα δύο χέρια και ωθήστε το όπως απεικονίζεται.

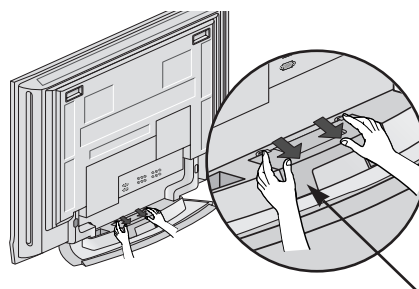

ΣΥΣΤΗΜΑ ΔΙΑΧΕΙΡΙΣΗΣ ΚΑΛΩΔΙΩΝ

- 2 Συνδέστε τα καλώδια όπως απαιτείται.

Για να συνδέσετε πρόσθετο εξοπλισμό, ανατρέξτε στην ενότητα Συνδέσεις εξωτερικών συσκευών.

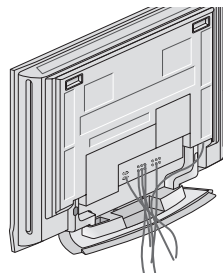

- 3 Εγκαταστήστε ξανά το ΣΥΣΤΗΜΑ ΔΙΑΧΕΙΡΙΣΗΣ ΚΑΛΩΔΙΩΝ, όπως απεικονίζεται.

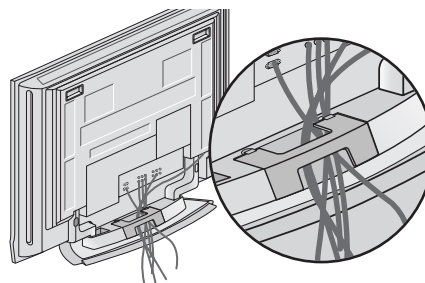

ΜΟΝΤΕΛΑ ΤΗΛΕΟΡΑΣΕΩΝ LCD (εκτός από 26/32LB7*)

- 1** Συνδέστε τα καλώδια όπως απαιτείται.

Για να συνδέσετε πρόσθετο εξοπλισμό, ανατρέξτε στην ενότητα Συνδέσεις εξωτερικών συσκευών.

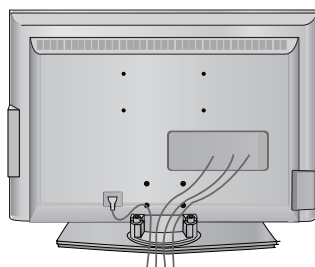

- 2** Εγκαταστήστε το ΣΥΣΤΗΜΑ ΔΙΑΧΕΙΡΙΣΗΣ ΚΑΛΩΔΙΩΝ, όπως απεικονίζεται.

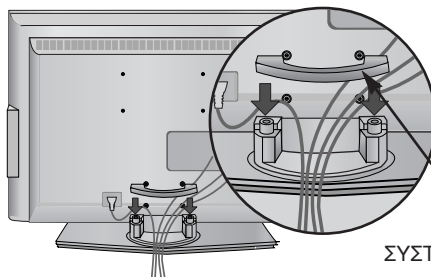

ΣΥΣΤΗΜΑ ΔΙΑΧΕΙΡΙΣΗΣ ΚΑΛΩΔΙΩΝ

- 3** Δέστε τα καλώδια χρησιμοποιώντας τον σφιγκτήρα που παρέχεται. (Η λειτουργία αυτή δεν είναι διαθέσιμη σε όλα τα μοντέλα.)

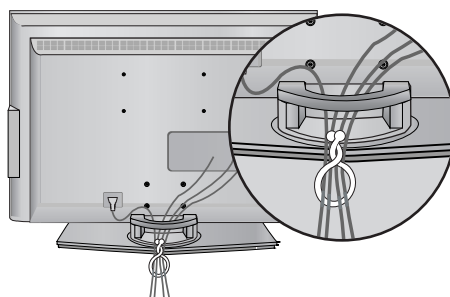

Αφαίρεση συστήματος διαχείρισης καλωδίων

Κρατήστε το ΣΥΣΤΗΜΑ ΔΙΑΧΕΙΡΙΣΗΣ ΚΑΛΩΔΙΩΝ με τα δύο χέρια και τραβήξτε το προς τα πάνω.

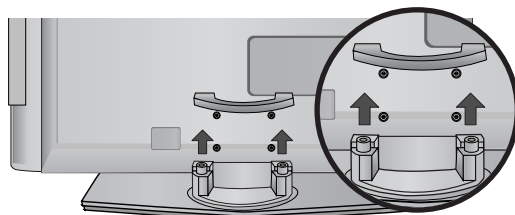

⚠ Σημειώσεις

- ▶ Μην κρατάτε το ΣΥΣΤΗΜΑ ΔΙΑΧΕΙΡΙΣΗΣ ΚΑΛΩΔΙΩΝ όταν μετακινείτε το προϊόν.
- Αν το προϊόν πέσει κάτω, μπορεί να τραυματιστείτε ή να προκληθεί βλάβη στη συσκευή.

ΠΡΟΕΤΟΙΜΑΣΙΑ

ΜΟΝΤΕΛΑ ΤΗΛΕΟΡΑΣΕΩΝ LCD (μόνο 26/32LB7*)

- 1** Συνδέστε τα καλώδια όπως απαιτείται.

Για να συνδέσετε πρόσθετο εξοπλισμό, ανατρέξτε στην ενότητα Συνδέσεις εξωτερικών συσκευών.

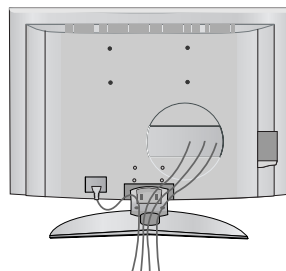

- 2** Εγκαταστήστε τη διεύθυνση των καλωδίων (CABLE MANAGEMENT) όπως φαίνεται. (Εισάγετε πιέζοντας τους βρόγχους και στις δύο πλευρές της διεύθυνσης των καλωδίων.)

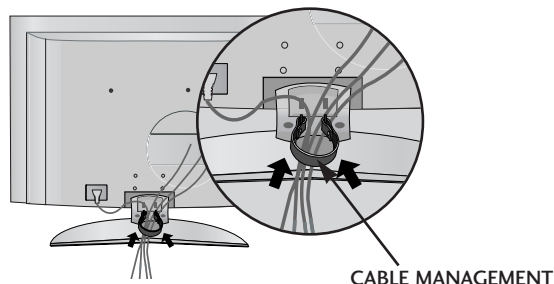

- 3** Δέστε τα καλώδια χρησιμοποιώντας τον σφιγκτήρα που παρέχεται. (Η λειτουργία αυτή δεν είναι διαθέσιμη σε όλα τα μοντέλα.)

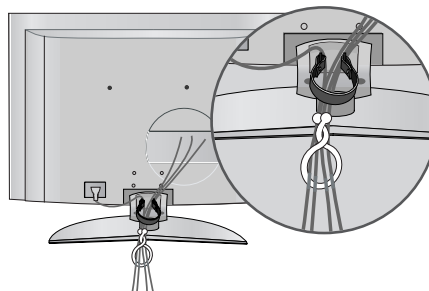

Αφαίρεση συστήματος διαχείρισης καλωδίων

Κρατήστε τη διεύθυνση των καλωδίων (CABLE MANAGEMENT) και με τα δύο χέρια και τραβήξτε την έξω.

(Τραβήξτε προς τα έξω κρατώντας τους βρόγχους και στις δύο πλευρές της διεύθυνσης των καλωδίων.)

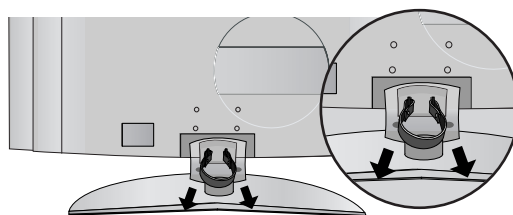

⚠ Σημειώσεις

- ▶ Μην κρατάτε το ΣΥΣΤΗΜΑ ΔΙΑΧΕΙΡΙΣΗΣ ΚΑΛΩΔΙΩΝ όταν μετακινείτε το προϊόν.
- Αν το προϊόν πέσει κάτω, μπορεί να τραυματιστείτε ή να προκληθεί βλάβη στη συσκευή.

- Η τηλεόραση μπορεί να εγκατασταθεί με διάφορους τρόπους, όπως να αναρτηθεί στον τοίχο ή να τοποθετηθεί σε μια επιφάνεια εργασίας, κ.λπ.
- Η τηλεόραση έχει σχεδιαστεί ώστε να αναρτάται οριζόντια.

ΓΕΙΩΣΗ

Βεβαιωθείτε ότι έχετε συνδέσει το καλώδιο γείωσης για την αποφυγή πιθανής ηλεκτροπληξίας. Αν δεν διατίθενται τρόποι γείωσης, ζητήστε από έναν εξειδικευμένο ηλεκτρολόγο να εγκαταστήσει ένα ξεχωριστό βραχυκυκλωτή. Μην προσπαθήσετε να γειώσετε τη μονάδα συνδέοντάς τη με καλώδια τηλεφώνου, ράβδους φωτισμού ή αγωγούς αερίου.

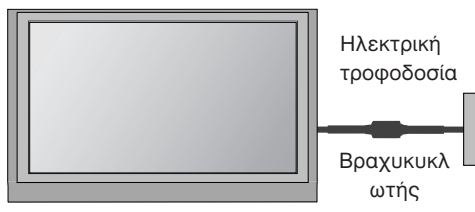

Τοποθέτηση Επιτραπέζιας Βάσης

Για το σωστό εξαερισμό, αφήστε χώρο 4" (10 εκ.) από κάθε πλευρά και από τον τοίχο.

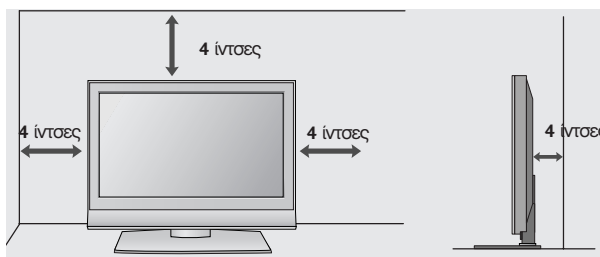
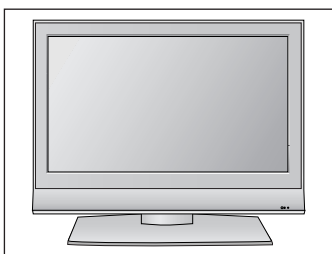

Βάση στήριξης τοίχου: Οριζόντια εγκατάσταση

Για το σωστό εξαερισμό, αφήστε χώρο 4" (10 εκ.) από κάθε πλευρά και από τον τοίχο. Για περισσότερες πληροφορίες σχετικά με την εγκατάσταση απευθυνθείτε στον προμηθευτή σας και ανατρέξτε στις οδηγίες εγκατάστασης και ρύθμισης που συνοδεύουν τη βάση στήριξης τοίχου με δυνατότητα κλίσης (διατίθεται ξεχωριστά).

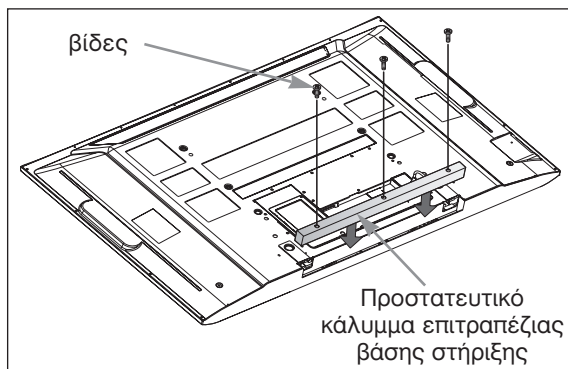
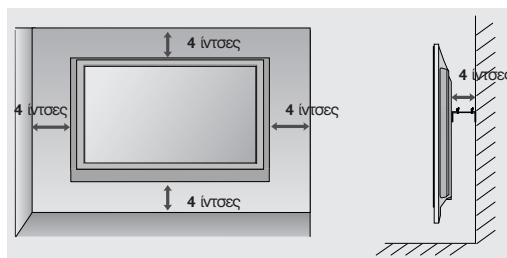
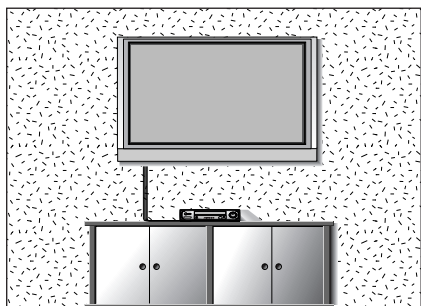

Αν θέλετε να τοποθετήσετε το προστατευτικό κάλυμμα της επιτραπέζιας βάσης στήριξης (Μόνο για 50PB6*)

Για να εμποδίσετε την είσοδο ξένων υλικών στην επιτραπέζια βάση στήριξης, στερεώστε το προστατευτικό κάλυμμα της βάσης στήριξης χρησιμοποιώντας τις παρεχόμενες βίδες όπως φαίνεται στην εικόνα.

- Για την αποφυγή βλάβης των συσκευών, ποτέ μη συνδέετε τα καλώδια τροφοδοσίας στην παροχή ρεύματος προτού ολοκληρώσετε τη σύνδεση όλων των συσκευών.

Σύνδεση Κεραίας

- Για βέλτιστη ποιότητα εικόνας, ρυθμίστε την κατεύθυνση της κεραίας.
- Δεν παρέχεται καλώδιο κεραίας και μετατροπέας.

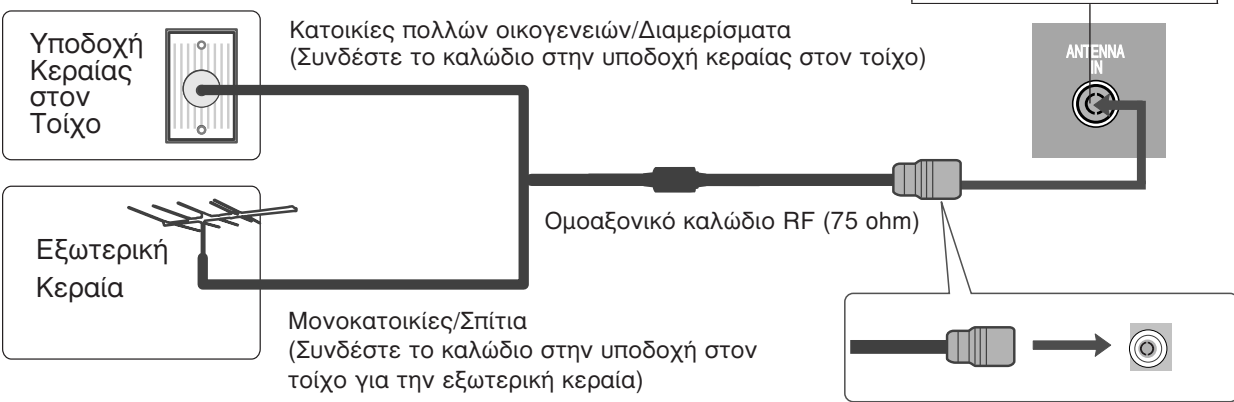
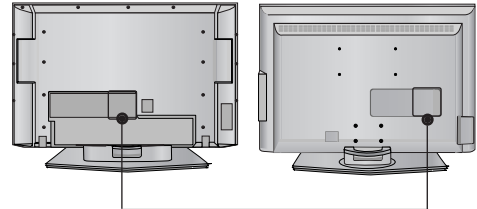

- Εφιστάται η προσοχή σας ώστε να μην κάμπτετε το μπρούτζινο καλώδιο κατά τη σύνδεση σε θύρα κεραίας.
- Η λειτουργία ισχύος κεραίας 5V παρέχεται μόνο σε κατάσταση λειτουργίας Digital (Ψηφιακή). (Ανατρέξτε στη σελ. 51)

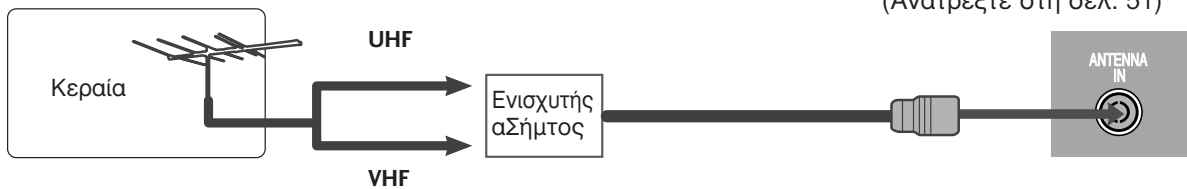

- Σε περιοχές όπου η λήψη σήματος δεν είναι ισχυρή, για να έχετε καλύτερη ποιότητα εικόνας, εγκαταστήστε έναν ενισχυτή σήματος στην κεραία όπως φαίνεται στα δεξιά.
- Αν το σήμα πρέπει να μοιραστεί σε δύο τηλεοράσεις, χρησιμοποιήστε ένα διαχωριστή σήματος κεραίας για τη σύνδεση.

ΕΓΚΑΤΑΣΤΑΣΗ ΕΞΩΤΕΡΙΚΩΝ ΣΥΣΚΕΥΩΝ

- Για την αποφυγή βλάβης των συσκευών, ποτέ μη συνδέετε τα καλώδια τροφοδοσίας στην παροχή ρεύματος προτού ολοκληρώσετε τη σύνδεση όλων των συσκευών.
- Στο κομμάτι αυτό της ΕΓΚΑΤΑΣΤΑΣΗΣ ΕΞΩΤΕΡΙΚΩΝ ΣΥΣΚΕΥΩΝ χρησιμοποιούνται κυρίως εικόνες από τα μοντέλα τηλεόρασης LCD.

ΕΓΚΑΤΑΣΤΑΣΗ ΔΕΚΤΗ HD

- Αυτή η τηλεόραση μπορεί να λαμβάνει ψηφιακά ασύρματα/καλωδιακά σήματα χωρίς εξωτερικό ψηφιακό κωδικοποιητή. Εντούτοις, αν λαμβάνετε ψηφιακά σήματα από ψηφιακό κωδικοποιητή ή άλλη εξωτερική ψηφιακή συσκευή, ανατρέξτε στο παρακάτω σχήμα.

Σύνδεση με καλώδιο σύνθετου σήματος

- 1 Συνδέστε τις εξόδους εικόνας (Y, PB, PR) της συσκευής DVD στις υποδοχές COMPONENT IN VIDEO (Y, PB, PR) της τηλεόρασης.
- 2 Συνδέστε τις εξόδους ήχου της συσκευής DVD με τις υποδοχές εισόδου COMPONENT IN AUDIO της τηλεόρασης.
- 3 Ανοίξτε τον ψηφιακό αποκωδικοποιητή. (Ανατρέξτε στο εγχειρίδιο χρήστη του ψηφιακού αποκωδικοποιητή.)
- 4 Επιλέξτε την πηγή εισόδου COMPONENT χρησιμοποιώντας το κουμπί INPUT στο τηλεχειριστήριο.

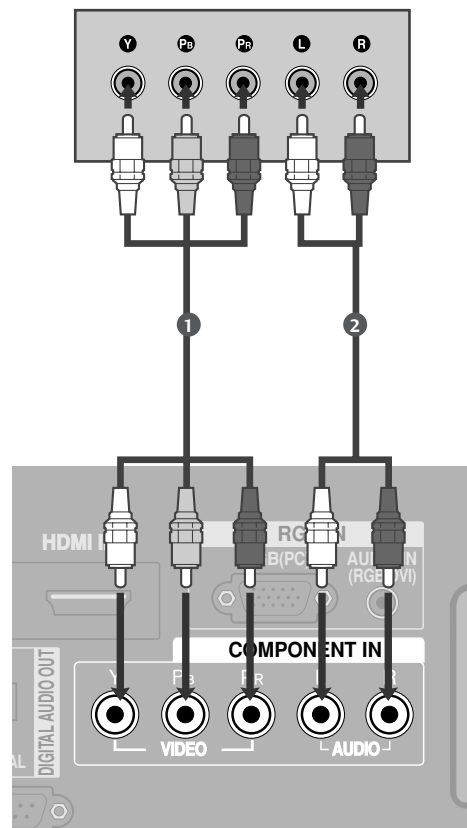

Σήμα	Component	HDMI1/2/3 (HDMI3 : μόνο 26/32LB7*)
480i/576i	Ναι	Όχι
480p/576p	Ναι	Ναι
720p/1080i	Ναι	Ναι
1080p	Όχι	Ναι

Σύνδεση με καλώδιο HDMI

εκτός από **26/32LB7***

- 1 Συνδέστε την έξοδο HDMI του ψηφιακού αποκωδικοποιητή με την υποδοχή HDMI/DVI IN 1 ή HDMI IN 2 της τηλεόρασης.
- 2 Ανοίξτε τον ψηφιακό αποκωδικοποιητή. (Ανατρέξτε στο εγχειρίδιο χρήστη του ψηφιακού αποκωδικοποιητή.)
- 3 Επιλέξτε την πηγή εισόδου HDMI1 ή HDMI2 χρησιμοποιώντας το κουμπί INPUT στο τηλεχειριστήριο.

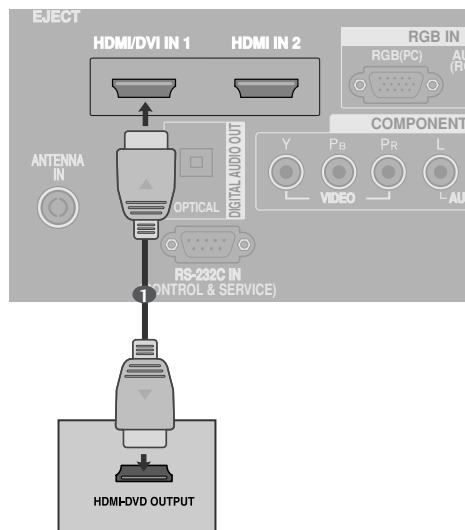

μόνο **26/32LB7***

- 1 Συνδέστε την έξοδο HDMI του ψηφιακού αποκωδικοποιητή με την υποδοχή HDMI/DVI IN 1, HDMI IN 2 ή HDMI IN 3 της τηλεόρασης.
- 2 Ανοίξτε τον ψηφιακό αποκωδικοποιητή. (Ανατρέξτε στο εγχειρίδιο χρήστη του ψηφιακού αποκωδικοποιητή.)
- 3 Επιλέξτε την πηγή εισόδου HDMI1, HDMI2 ή HDMI3 χρησιμοποιώντας το κουμπί INPUT στο τηλεχειριστήριο.

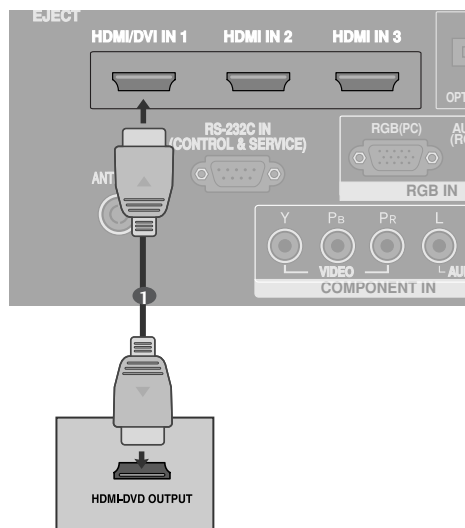

ΕΓΚΑΤΑΣΤΑΣΗ ΕΞΩΤΕΡΙΚΩΝ ΣΥΣΚΕΥΩΝ

Σύνδεση με καλώδιο HDMI σε DVI

εκτός από 26/32LB7*

- 1 Συνδέστε την έξοδο HDMI του ψηφιακού αποκωδικοποιητή με την υποδοχή HDMI/DVI IN 1 της τηλεόρασης.
- 2 Συνδέστε τις εξόδους ήχου του ψηφιακού αποκωδικοποιητή με την υποδοχή AUDIO IN (RGB/DVI) της τηλεόρασης.
- 3 Ανοίξτε τον ψηφιακό αποκωδικοποιητή. (Ανατρέξτε στο εγχειρίδιο χρήστη του ψηφιακού αποκωδικοποιητή.)
- 4 Επιλέξτε την πηγή εισόδου HDMI 1 χρησιμοποιώντας το κουμπί INPUT στο τηλεχειριστήριο.

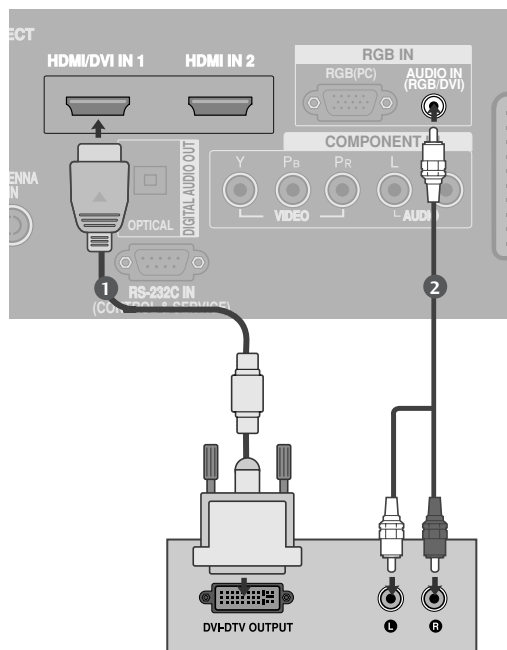

μόνο 26/32LB7*

- 1 Συνδέστε την έξοδο HDMI του ψηφιακού αποκωδικοποιητή με την υποδοχή HDMI/DVI IN 1 της τηλεόρασης.
- 2 Συνδέστε τις εξόδους ήχου του ψηφιακού αποκωδικοποιητή με την υποδοχή AUDIO IN (RGB/DVI) της τηλεόρασης.
- 3 Ανοίξτε τον ψηφιακό αποκωδικοποιητή. (Ανατρέξτε στο εγχειρίδιο χρήστη του ψηφιακού αποκωδικοποιητή.)
- 4 Επιλέξτε την πηγή εισόδου HDMI 1 χρησιμοποιώντας το κουμπί INPUT στο τηλεχειριστήριο.

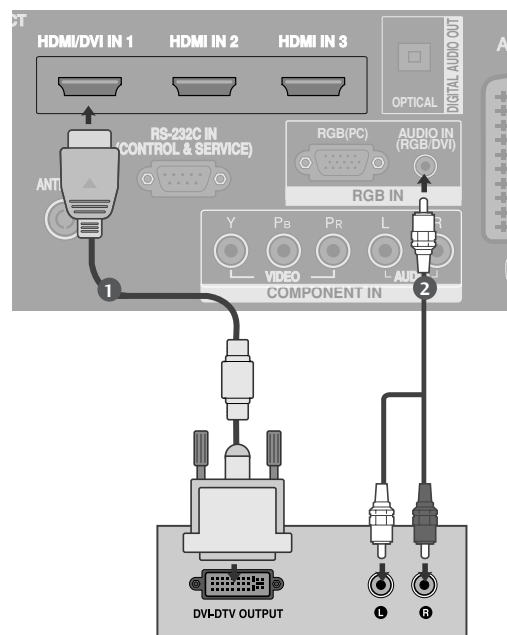

Εγκατάσταση συσκευής DVD

Σύνδεση με καλώδιο σύνθετου σήματος

- 1 Συνδέστε τις εξόδους εικόνας (Y, PB, PR) της συσκευής DVD στις υποδοχές COMPONENT IN VIDEO (Y, PB, PR) της τηλεόρασης.
- 2 Συνδέστε τις εξόδους ήχου της συσκευής DVD με τις υποδοχές εισόδου COMPONENT IN AUDIO της τηλεόρασης.
- 3 Ενεργοποιήστε τη συσκευή αναπαραγωγής DVD και εισαγάγετε ένα δίσκο DVD.
- 4 Επιλέξτε την πηγή εισόδου COMPONENT χρησιμοποιώντας το κουμπί INPUT στο τηλεχειριστήριο.
- 5 Ανατρέξτε στο εγχειρίδιο χρήσης της συσκευής αναπαραγωγής DVD για οδηγίες σχετικά με τη λειτουργία της.

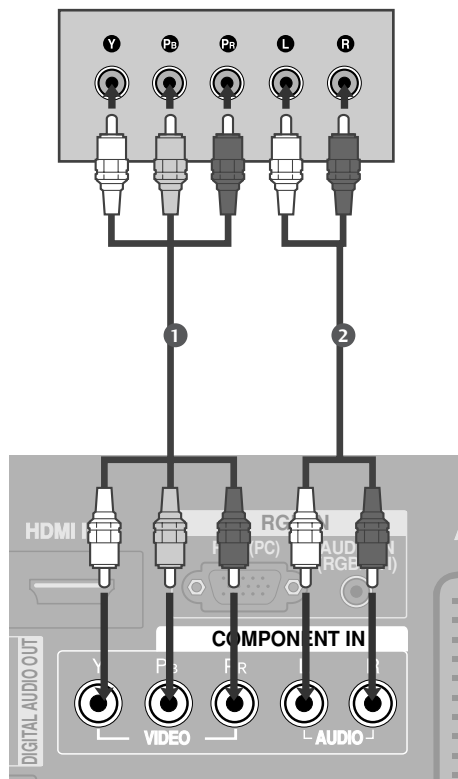

Θύρες Εισόδου Σύνθετου Σήματος

Για να έχετε καλύτερη ποιότητα εικόνας, συνδέστε μια συσκευή αναπαραγωγής DVD στις θύρες εισόδου σύνθετου σήματος όπως φαίνεται παρακάτω.

Θύρες σύνθετου σήματος στην τηλεόραση	Y	P _B	P _R
Θύρες εξόδου εικόνας στη συσκευή αναπαραγωγής DVD	Y	P _B	P _R
	Y	B-Y	R-Y
	Y	C _b	C _r
	Y	P _b	P _r

ΕΓΚΑΤΑΣΤΑΣΗ ΕΞΩΤΕΡΙΚΩΝ ΣΥΣΚΕΥΩΝ

Σύνδεση με καλώδιο scart

- 1 Συνδέστε την υποδοχή scart της συσκευής DVD με την υποδοχή scart AV1 της τηλεόρασης.
- 2 Ενεργοποιήστε τη συσκευή αναπαραγωγής DVD και εισαγάγετε ένα δίσκο DVD.
- 3 Επιλέξτε την πηγή εισόδου AV1 χρησιμοποιώντας το κουμπί INPUT στο τηλεχειριστήριο. Αν την έχετε συνδέσει με την υποδοχή scart AV2, επιλέξτε την πηγή εισόδου AV2.
- 4 Ανατρέξτε στο εγχειρίδιο χρήσης της συσκευής αναπαραγωγής DVD για οδηγίες σχετικά με τη λειτουργία της.

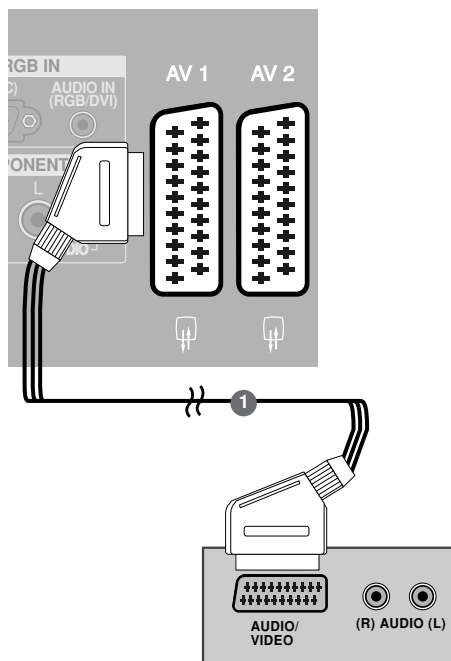

! Σημειώσεις

- ▶ Αν θέλετε να χρησιμοποιήσετε το καλώδιο EURO scart, αυτό θα πρέπει να παρέχει προστασία.

Σύνδεση με καλώδιο S-Video

- 1 Συνδέστε την έξοδο S-VIDEO της συσκευής DVD με την είσοδο S-VIDEO της τηλεόρασης.
- 2 Συνδέστε τις εξόδους ήχου της συσκευής DVD με τις υποδοχές εισόδου AUDIO της τηλεόρασης.
- 3 Ενεργοποιήστε τη συσκευή αναπαραγωγής DVD και εισαγάγετε ένα δίσκο DVD.
- 4 Επιλέξτε την πηγή εισόδου AV3 χρησιμοποιώντας το κουμπί INPUT στο τηλεχειριστήριο.
- 5 Ανατρέξτε στο εγχειρίδιο χρήσης της συσκευής αναπαραγωγής DVD για οδηγίες σχετικά με τη λειτουργία της.

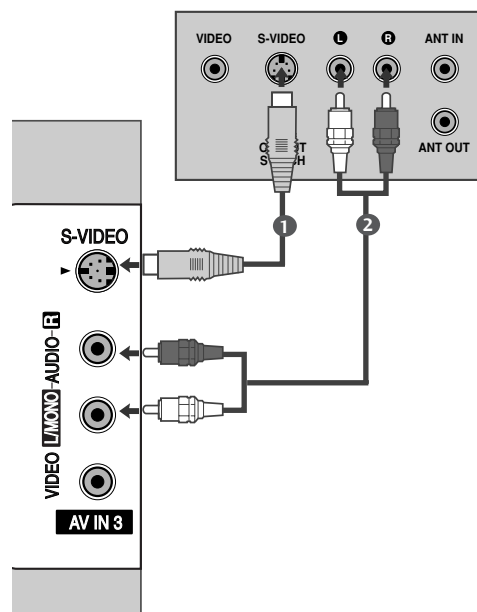

Σύνδεση με καλώδιο HDMI

εκτός από **26/32LB7***

- 1 Συνδέστε την έξοδο HDMI της συσκευής DVD με την υποδοχή HDMI/DVI IN 1 ή HDMI IN 2 της τηλεόρασης.
- 2 Επιλέξτε την πηγή εισόδου HDMI1 ή HDMI2 χρησιμοποιώντας το κουμπί INPUT στο τηλεχειριστήριο.
- 3 Ανατρέξτε στο εγχειρίδιο χρήσης της συσκευής αναπαραγωγής DVD για οδηγίες σχετικά με τη λειτουργία της.

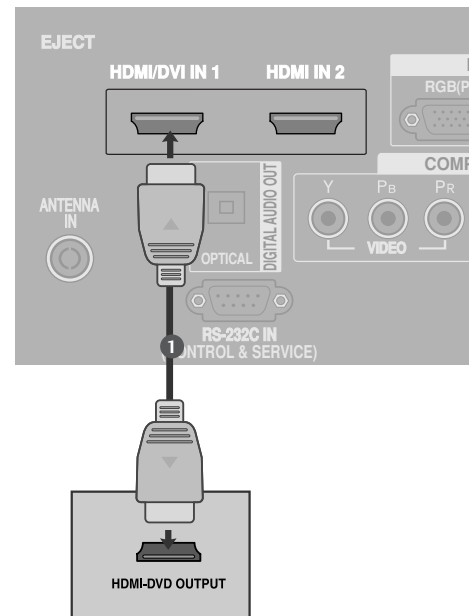

μόνο **26/32LB7***

- 1 Συνδέστε την έξοδο HDMI της συσκευής DVD με την υποδοχή HDMI/DVI IN 1, HDMI IN 2 ή HDMI IN 3 της τηλεόρασης.
- 2 Επιλέξτε την πηγή εισόδου HDMI1, HDMI2 ή HDMI3 χρησιμοποιώντας το κουμπί INPUT στο τηλεχειριστήριο.
- 3 Ανατρέξτε στο εγχειρίδιο χρήσης της συσκευής αναπαραγωγής DVD για οδηγίες σχετικά με τη λειτουργία της.

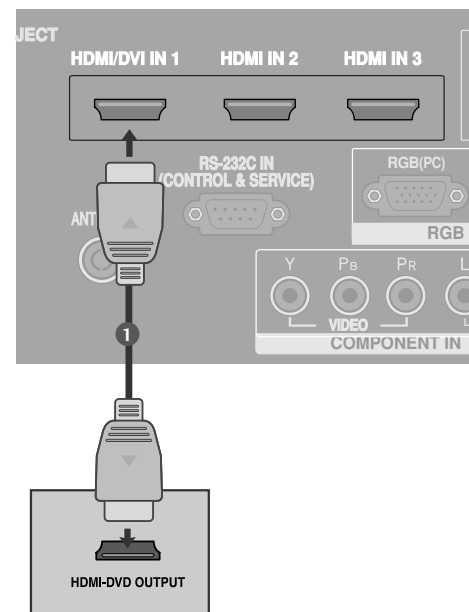

! Σημειώσεις

- ▶ Η τηλεόραση μπορεί να λαμβάνει συγχρόνως σήματα ήχου και εικόνας χρησιμοποιώντας καλώδιο HDMI.
- ▶ Αν ο υπολογιστής δεν υποστηρίζει τη λειτουργία Auto HDMI, θα πρέπει να ρυθμίσετε ανάλογα την ανάλυση της εξόδου.

ΕΓΚΑΤΑΣΤΑΣΗ ΕΞΩΤΕΡΙΚΩΝ ΣΥΣΚΕΥΩΝ

ΕΙΣΑΓΩΓΗ ΤΗΣ ΛΕΙΤΟΥΡΓΙΚΗΣ ΜΟΝΑΔΑΣ CI

- Για προβολή κωδικοποιημένων (επί πληρωμή) υπηρεσιών σε κατάσταση λειτουργίας digital TV (ψηφιακή τηλεόραση).
- Αυτή η λειτουργία δεν είναι διαθέσιμη σε όλες τις χώρες.

1 Εισάγετε τη λειτουργική μονάδα CI στην ΥΠΟΔΟΧΗ ΚΑΡΤΑΣ PCMCIA (Διεθνής ένωση καρτών μνήμης για ηλεκτρονικούς υπολογιστές) της τηλεόρασης, όπως υποδεικνύεται στο σχήμα.

Για περισσότερες πληροφορίες, ανατρέξτε στη σελ .54.

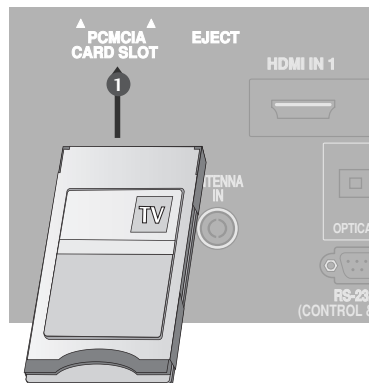

Εγκατάσταση Συσκευής Βίντεο

- Για την αποφυγή θορύβου εικόνας (παρεμβολές), αφήστε επαρκή απόσταση μεταξύ της συσκευής βίντεο και της τηλεόρασης.
- Συνήθως είναι μια στατική εικόνα από βίντεο. Αν χρησιμοποιείτε το φορμά εικόνας 4:3, οι στατικές εικόνες ενδέχεται να παραμείνουν ορατές στα πλαίσια της οθόνης.

Σύνδεση με καλώδιο κεραίας

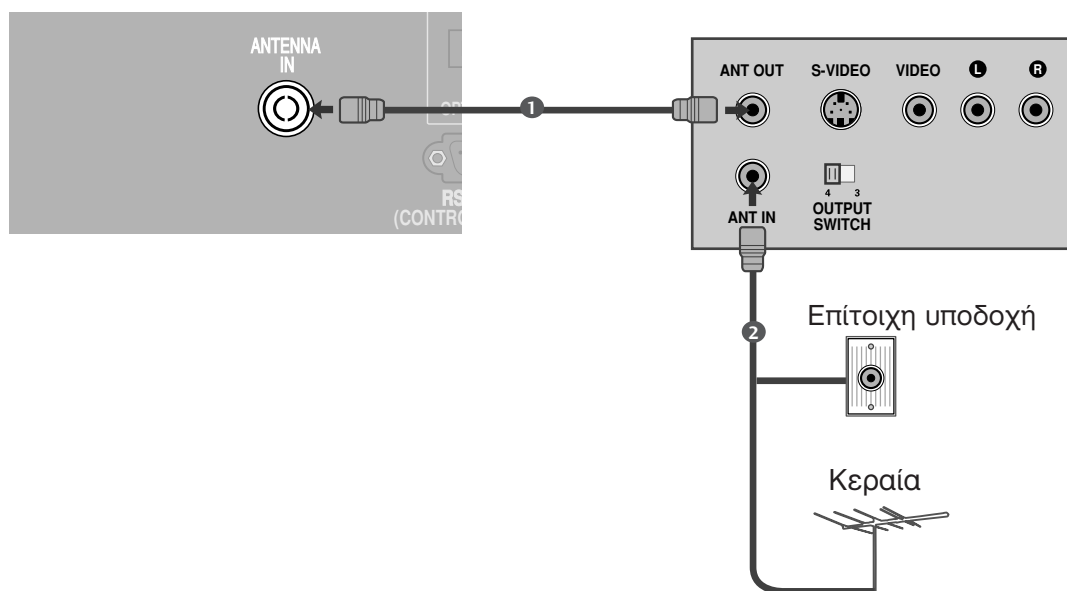

- 1** Συνδέστε την υποδοχή ANT OUT της συσκευής βίντεο με την υποδοχή ANTENNA IN της τηλεόρασης.
- 2** Συνδέστε το καλώδιο κεραίας με την υποδοχή ANT IN της συσκευής βίντεο.
- 3** Πατήστε το κουμπί PLAY (Αναπαραγωγή) στη συσκευή βίντεο και αντιστοιχίστε το κατάλληλο πρόγραμμα μεταξύ της τηλεόρασης και της συσκευής βίντεο για την προβολή.

ΕΓΚΑΤΑΣΤΑΣΗ ΕΞΩΤΕΡΙΚΩΝ ΣΥΣΚΕΥΩΝ

Σύνδεση με καλώδιο Scart

- 1 Συνδέστε την υποδοχή scart της συσκευής βίντεο με την υποδοχή scart AV1 της τηλεόρασης.
- 2 Εισαγάγετε μια κασέτα βίντεο στη συσκευή βίντεο και πατήστε PLAY (Αναπαραγωγή) στη συσκευή βίντεο. (Ανατρέξτε στο εγχειρίδιο χρήσης της συσκευής βίντεο.)
- 3 Επιλέξτε την πηγή εισόδου AV1 χρησιμοποιώντας το κουμπί INPUT στο τηλεχειριστήριο.
- 4 Αν την έχετε συνδέσει με την υποδοχή scart AV2, επιλέξτε την πηγή εισόδου AV2.

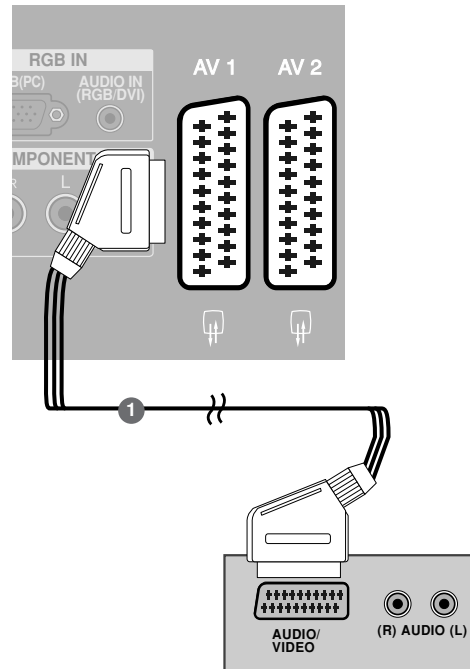

! Σημειώσεις

- ▶ Αν θέλετε να χρησιμοποιήσετε το καλώδιο EURO scart, αυτό θα πρέπει να παρέχει προστασία.

Σύνδεση με καλώδιο RCA

- 1 Συνδέστε τις υποδοχές AUDIO/VIDEO (Ήχος/εικόνα) στην τηλεόραση και το βίντεο. Αντιστοιχίστε τα χρώματα των υποδοχών. Εικόνα = κίτρινο, Ήχος αριστερά = λευκό και Ήχος δεξιά = κόκκινο)
- 2 Εισαγάγετε μια κασέτα βίντεο στη συσκευή βίντεο και πατήστε PLAY (Αναπαραγωγή) στη συσκευή βίντεο. (Ανατρέξτε στο εγχειρίδιο χρήστη της συσκευής βίντεο.)
- 3 Επιλέξτε την πηγή εισόδου AV3 χρησιμοποιώντας το κουμπί INPUT (Είσοδος) στο τηλεχειριστήριο.

! Σημειώσεις

- ▶ Αν έχετε μονοφωνική συσκευή βίντεο, συνδέστε το καλώδιο ήχου της συσκευής με την υποδοχή AUDIO L/MONO (Ήχος αριστερά/Μονοφωνική) της τηλεόρασης.

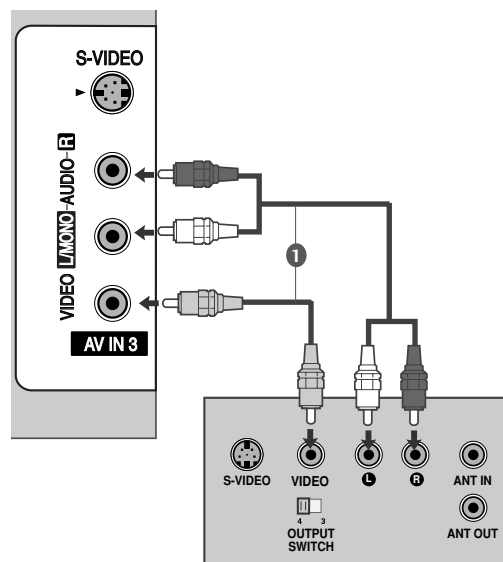

Σύνδεση με καλώδιο S-Video

- 1 Συνδέστε την έξοδο S-VIDEO της συσκευής βίντεο με την είσοδο S-VIDEO της τηλεόρασης. Η ποιότητα της εικόνας βελτιώνεται συγκριτικά με την κανονική σύνθετη είσοδο (καλώδιο RCA).
- 2 Συνδέστε τις εξόδους ήχου της συσκευής βίντεο με τις υποδοχές εισόδου AUDIO της τηλεόρασης.
- 3 Εισαγάγετε μια κασέτα βίντεο στη συσκευή βίντεο και πατήστε PLAY (Αναπαραγωγή) στη συσκευή βίντεο. (Ανατρέξτε στο εγχειρίδιο χρήσης της συσκευής βίντεο.)
- 4 Επιλέξτε την πηγή εισόδου AV3 χρησιμοποιώντας το κουμπί INPUT στο τηλεχειριστήριο.

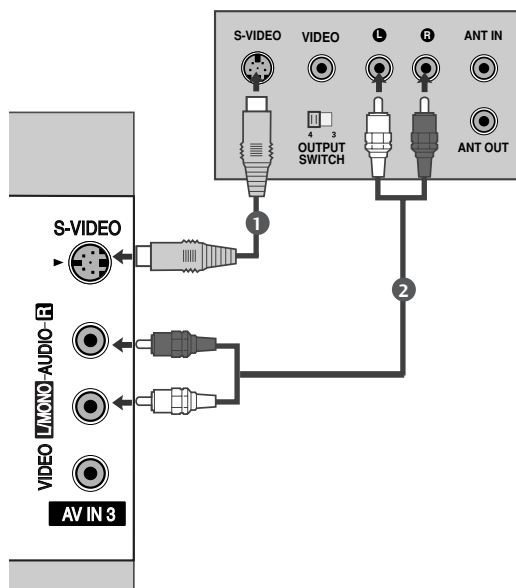

! Σημειώσεις

- ▶ Αν έχουν συνδεθεί ταυτόχρονα και οι δύο υποδοχές S-VIDEO και VIDEO μέσω του βίντεο S-VHS, μπορεί να γίνει λήψη μόνο S-VIDEO.

ΡΥΘΜΙΣΗ ΕΞΟΔΟΥ ΨΗΦΙΑΚΟΥ ΗΧΟΥ

Μπορείτε να στείλετε τον ήχο της τηλεόρασης σε εξωτερικό εξοπλισμό ήχου μέσω της θύρας εξόδου ψηφιακού ήχου (οπτική).

- 1 Συνδέστε το ένα άκρο του οπτικού καλωδίου στη θύρα εξόδου ψηφιακού ήχου (οπτική) της τηλεόρασης.
- 2 Συνδέστε το άλλο άκρο του οπτικού καλωδίου στην είσοδο ψηφιακού ήχου (οπτική) του εξοπλισμού ήχου.
- 3 Ορίστε τη ρύθμιση "TV Speaker option - Off" (Επιλογή ηχείου τηλεόρασης - Απενεργοποιημένη) στο μενού AUDIO (ΗΧΟΣ).
(▶ σελ.85). Ανατρέξτε στο εγχειρίδιο οδηγιών του εξωτερικού εξοπλισμού ήχου σχετικά με τη λειτουργία.

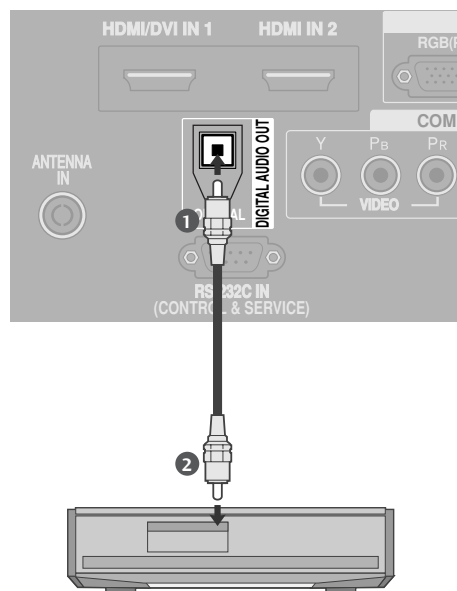

⚠ ΠΡΟΣΟΧΗ

- ▶ Μην κοιτάτε μέσα στην οπτική έξοδο. Αν κοιτάξετε τη δέσμη λέιζερ, υπάρχει κίνδυνος να προκληθεί βλάβη στην όρασή σας.

ΕΓΚΑΤΑΣΤΑΣΗ ΕΞΩΤΕΡΙΚΩΝ ΣΥΣΚΕΥΩΝ

ΕΓΚΑΤΑΣΤΑΣΗ ΑΛΛΗΣ ΟΠΤΙΚΟΑΚΟΥΣΤΙΚΗΣ ΠΗΓΗΣ (AV)

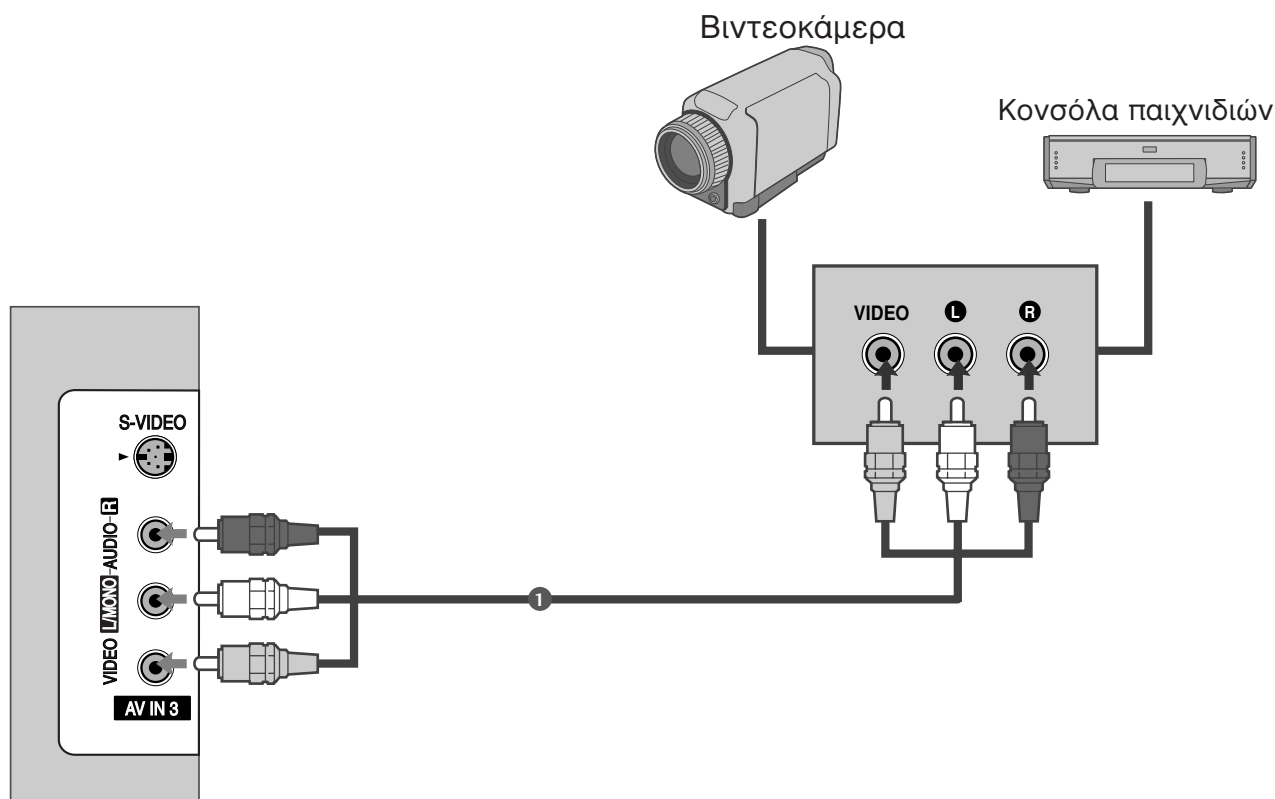

- 1 Συνδέστε τις υποδοχές AUDIO/VIDEO (Ήχος/εικόνα) στην τηλεόραση και το βίντεο. Αντιστοιχίστε τα χρώματα των υποδοχών. Εικόνα = κίτρινο, Ήχος αριστερά = λευκό και Ήχος δεξιά = κόκκινο)
- 2 Επιλέξτε την πηγή εισόδου AV3 χρησιμοποιώντας το κουμπί INPUT (Είσοδος) στο τηλεχειριστήριο.
- 3 Χειριστείτε την αντίστοιχη εξωτερική συσκευή. Ανατρέξτε στο εγχειρίδιο χρήσης της εξωτερικής συσκευής.

ΣΥΝΔΕΣΕΙΣ ΚΑΙ ΕΓΚΑΤΑΣΤΑΣΗ

Η οθόνη αυτή διαθέτει λειτουργία Άμεσης σύνδεσης και λειτουργίας κατά VESA. Ο Ηλεκτρονικός Υπολογιστής ρυθμίζεται αυτόματα για να χρησιμοποιηθεί με αυτή την οθόνη.

Σύνδεση με καλώδιο D-sub 15 ακίδων

- 1 Συνδέστε την έξοδο RGB της συσκευής PC με την υποδοχή RGB(PC) της τηλεόρασης.
- 2 Συνδέστε τις εξόδους ήχου της συσκευής PC με τις υποδοχές εισόδου **AUDIO IN (RGB/DVI)** της τηλεόρασης.
- 3 Ανοίξτε τον υπολογιστή.
- 4 Επιλέξτε την πηγή εισόδου RGB χρησιμοποιώντας το κουμπί INPUT στο τηλεχειριστήριο.

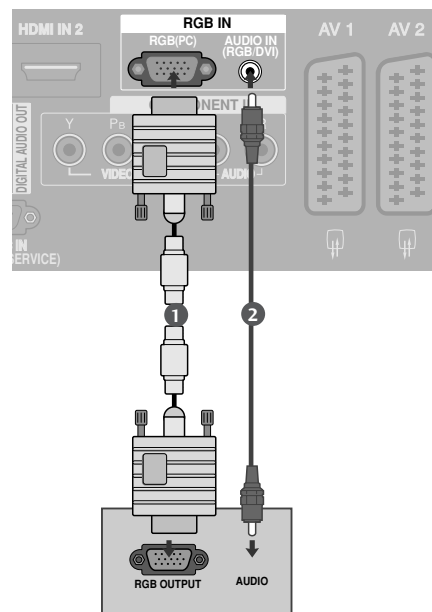

Σύνδεση με καλώδιο HDMI σε DVI

- 1 Συνδέστε την έξοδο DVI του ηλεκτρονικού υπολογιστή στην υποδοχή HDMI/DVI IN 1 της συσκευής.
- 2 Συνδέστε τις εξόδους ήχου της συσκευής PC με τις υποδοχές εισόδου **AUDIO IN (RGB/DVI)** της τηλεόρασης.
- 3 Ανοίξτε τον υπολογιστή.
- 4 Επιλέξτε την πηγή εισόδου **HDMI1** χρησιμοποιώντας το κουμπί INPUT στο τηλεχειριστήριο.

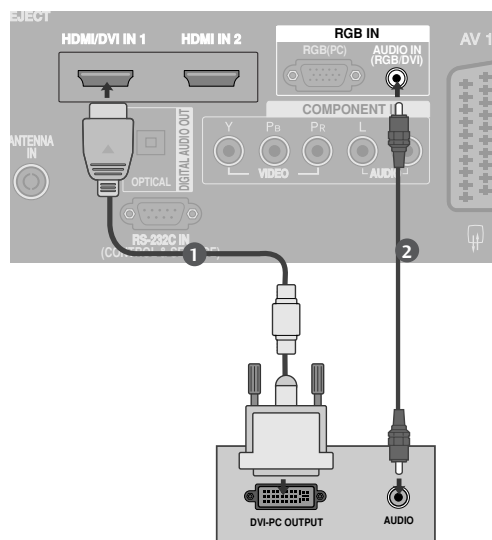

! Σημειώσεις

- ▶ Εάν ο ηλεκτρονικός υπολογιστής διαθέτει μόνο έξοδο DVI και όχι έξοδο HDMI, τότε πρέπει να γίνει χωριστή σύνδεση ήχου.
- ▶ Εάν ο ηλεκτρονικός υπολογιστής δεν υποστηρίζει Auto DVI, τότε θα χρειαστεί να ρυθμίσετε την κατάλληλη ανάλυση εξόδου. Για τη βέλτιστη ποιότητα εικόνας, προσαρμόστε την ανάλυση της εξόδου της κάρτας γραφικών του ηλεκτρονικού υπολογιστή σε 1024x768, 60Hz.

! Σημειώσεις

- ▶ Για άριστη εικόνα και ήχο συνδέστε την τηλεόραση με έναν υπολογιστή.
- ▶ Μην αφήνετε μια στατική εικόνα να παραμένει στην οθόνη της τηλεόρασης για μεγάλο χρονικό διάστημα. Η στατική εικόνα ενδέχεται να αποτυπωθεί μόνιμα στην οθόνη. Χρησιμοποιήστε προφύλαξη οθόνης όποτε είναι εφικτό.
- ▶ Συνδέστε τον υπολογιστή στη θύρα RGB (PC) ή HDMI IN (ή HDMI/DVI IN) της τηλεόρασης. Αλλάξτε την έξοδο ανάλυσης του υπολογιστή ανάλογα.
- ▶ Ίσως δημιουργηθεί θόρυβος ανάλογα με την ανάλυση, το κάθετο πλέγμα, την αντίθεση ή τη φωτεινότητα στην κατάσταση λειτουργίας PC (Υπολογιστής). Στη συνέχεια αλλάξτε την κατάσταση λειτουργίας PC (Υπολογιστής) επιλέγοντας κάποια άλλη ανάλυση ή αλλάξτε το ρυθμό ανανέωσης δίνοντας άλλη τιμή ή ρυθμίστε τη φωτεινότητα ή την αντίθεση στο μενού έως ότου εμφανιστεί η εικόνα καθαρή. Αν ο ρυθμός ανανέωσης της κάρτας γραφικών του υπολογιστή δεν μπορεί να αλλάξει, αλλάξτε την κάρτα γραφικών ή συμβουλευτείτε τον κατασκευαστή της.
- ▶ Το σήμα εισόδου συγχρονισμού για τις οριζόντιες και κάθετες συχνότητες είναι ξεχωριστό.
- ▶ ΜΟΝΤΕΛΑ ΤΗΛΕΟΡΑΣΕΩΝ PLASMA Σας συνιστούμε τη χρήση ανάλυσης 1024x768, στα 60Hz για τη χρήση με Ηλεκτρονικό Υπολογιστή διότι παρέχει την καλύτερη ποιότητα εικόνας.
- ▶ Συνδέστε το καλώδιο σήματος από τη θύρα εξόδου οθόνης του ηλεκτρονικού υπολογιστή στη θύρα RGB (PC/DTV) της συσκευής ή στο καλώδιο σήματος από τη θύρα εξόδου HDMI του υπολογιστή στη θύρα HDMI IN (ή HDMI/DVI IN) της συσκευής.
- ▶ Συνδέστε το καλώδιο ήχου από τον υπολογιστή στην είσοδο Audio (Ήχος) της τηλεόρασης. (Τα καλώδια ήχου δεν παρέχονται με την τηλεόραση).
- ▶ Εάν χρησιμοποιείτε κάρτα ήχου, ρυθμίστε τον ήχο του ηλεκτρονικού υπολογιστή όπως απαιτείται.
- ▶ Η παρούσα συσκευή χρησιμοποιεί λύση VESA Plug and Play. Η συσκευή παρέχει δεδομένα EDID σε σύστημα ηλεκτρονικού υπολογιστή με πρωτόκολλο DDC. Όταν χρησιμοποιείτε αυτή τη συσκευή, ο ηλεκτρονικός υπολογιστής ρυθμίζεται αυτόματα.
- ▶ Το πρωτόκολλο DDC είναι προρυθμισμένο για κατάσταση λειτουργίας RGB (Αναλογικό RGB), HDMI (Ψηφιακό RGB).
- ▶ Εάν χρειάζεται, προσαρμόστε τις ρυθμίσεις της λειτουργίας Plug and Play.
- ▶ Εάν η κάρτα γραφικών του ηλεκτρονικού υπολογιστή δεν εκπέμπει αναλογικά και ψηφιακά σήματα RGB ταυτόχρονα, συνδέστε μόνο το RGB ή το HDMI IN (ή το HDMI/DVI IN) για να εμφανιστεί ο ηλεκτρονικός υπολογιστής στη συσκευή.
- ▶ Εάν η κάρτα γραφικών στον ηλεκτρονικό υπολογιστή δεν εκπέμπει αναλογικά και ψηφιακά σήματα RGB ταυτόχρονα, ρυθμίστε τη συσκευή σε RGB ή HDMI (ή άλλη κατάσταση λειτουργίας ρυθμίζεται αυτόματα σε Plug and Play από τη συσκευή.)
- ▶ Εάν χρησιμοποιείτε καλώδιο HDMI προς DVI, η κατάσταση λειτουργίας DOS ενδέχεται να μην είναι ενεργή, ανάλογα με την κάρτα βίντεο.
- ▶ Όταν χρησιμοποιείτε πολύ μακρύ καλώδιο RGB-PC, ίσως δημιουργηθεί θόρυβος στην οθόνη. Σας συνιστούμε να χρησιμοποιείτε καλώδιο μήκους μικρότερου των 5 μέτρων. Έτσι θα έχετε τη δυνατότητα να απολαύσετε άριστη ποιότητα εικόνας.

Υποστηριζόμενη ανάλυση οθόνης

εκτός από **26/32LB7***

σε κατάσταση RGB[PC] / HDMI[PC]

Ανάλυση	Οριζόντια Συχνότητα (kHz)	Κατακόρυφη Συχνότητα (Hz)
720x400	31,468	70,08
640x480	31,469	59,94
	37,684	75,00
800x600	37,879	60,31
	46,875	75,00
832x624	49,725	74,55
	48,363	60,00
1024x768	56,476	70,00
	60,123	75,029
	47,78	59,87
1280x768	47,72	59,8
1366x768	47,56	59,6
1920x1080	66,647	59,988

σε κατάσταση HDMI[DTV]

Ανάλυση	Οριζόντια Συχνότητα (kHz)	Κατακόρυφη Συχνότητα (Hz)
640x480	31,469	59,94
	31,469	60,00
720x480	31,47	59,94
	31,50	60,00
720x576	31,25	50,00
1280x720	37,50	50,00
	44,96	59,94
	45,00	60,00
1920x1080	33,72	59,94
	33,75	60,00
	28,125	50,00
	27,00	24,00
	56,25	50,00
	67,433	59,94
	67,500	60,00

μόνο **26/32LB7***

σε κατάσταση RGB[PC] / HDMI[PC]

Ανάλυση	Οριζόντια Συχνότητα (kHz)	Κατακόρυφη Συχνότητα (Hz)
720x400	31,468	70,08
640x480	31,469	59,94
	37,500	75,00
800x600	37,879	60,31
	46,875	75,00
832x624	49,725	74,55
	48,363	60,00
1024x768	56,476	70,00
	60,023	75,023
	47,649	59,99
1280x768	47,649	59,94
1366x768	47,649	59,94
1920x1080	66,647	59,988

σε κατάσταση HDMI[DTV]

Resolution	Οριζόντια Συχνότητα (kHz)	Κατακόρυφη Συχνότητα (Hz)
640x480	31,469	59,94
	31,469	60,00
720x480	31,47	59,94
	31,50	60,00
720x576	31,25	50,00
1280x720	37,50	50,00
	44,96	59,94
	45,00	60,00
1920x1080	28,125	50,00
	33,72	59,94
	33,75	60,00
	27,000	24,00
	56,250	50,00
	67,433	59,94
	67,500	60,00

ΕΓΚΑΤΑΣΤΑΣΗ ΕΞΩΤΕΡΙΚΩΝ ΣΥΣΚΕΥΩΝ

Ρύθμιση οθόνης για λειτουργία με υπολογιστή

Αυτόματη ρύθμιση (Μόνο για την κατάσταση λειτουργίας RGB [PC])

Ρυθμίζει αυτόματα τη θέση της εικόνας και ελαχιστοποιεί το τρέμουλο. Αν η εικόνα συνεχίζει να μην είναι σωστή μετά τη ρύθμιση, η τηλεόρασή σας θα λειτουργεί κανονικά, ωστόσο χρειάζεται περαιτέρω ρύθμιση.

Auto-configure (Αυτόματη διαμόρφωση)

Η λειτουργία αυτή χρησιμοποιείται για την αυτόματη ρύθμιση της θέσης της οθόνης, της συχνότητας κατακόρυφης (clock) και οριζόντιας (phase) σάρωσης της εικόνας. Η εικόνα που εμφανίζεται στην οθόνη θα παραμείνει ασταθής για λίγα δευτερόλεπτα ενώ η λειτουργία auto configuration (Αυτόματη διαμόρφωση) βρίσκεται σε εξέλιξη.

1 Πατήστε το κουμπί MENU (Μνού) και στη συνέχεια τα κουμπιά ▲ ή ▼ για να πιλέξετε το μνο ΟΘΟΝΗ.

2 Πατήστε ξανά το κουμπί ► και στη συνέχεια χρησιμοποιήστε το κουμπί ▲ ή ▼ για να επιλέξετε Αυτόμ. ρύθμ..

3 Πιέστε το κουμπί ► για να ξεκινήσει η Αυτόμ. ρύθμ..

- Μόλις ολοκληρωθεί η λειτουργία Αυτόμ. ρύθμ., στην οθόνη θα εμφανιστεί η ένδειξη OK.
- Αν η θέση της εικόνας δεν είναι και πάλι σωστή, πραγματοποιήστε ξανά την αυτόματη ρύθμιση.

- Αν η εικόνα πρέπει να ρυθμιστεί περαιτέρω μετά την αυτόματη ρύθμιση σε RGB (PC), μπορείτε να τη ρυθμίσετε χρησιμοποιώντας την επιλογή Χειροκ. Ρύθμ..

4 Πιέστε το πλήκτρο EXIT για να επανέλθετε στην κανονική προβολή τηλεόρασης.

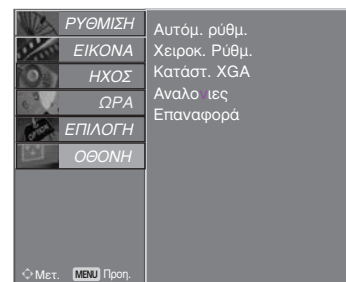
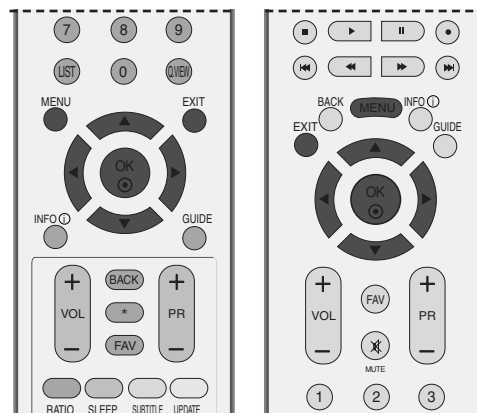

1

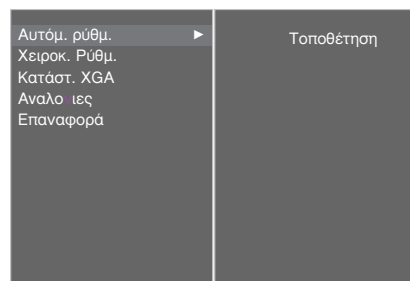

2 3

Ρύθμιση χρονισμού οριζόντιας σάρωσης, χρονισμού κατακόρυφης σάρωσης, θέσης εικόνας

Αν η εικόνα δεν είναι ευκρινής μετά την αυτόματη ρύθμιση και ειδικά όταν οι χαρακτήρες τρεμοπαίζουν, ρυθμίστε μη αυτόματα το χρονισμό της οριζόντιας σάρωσης της εικόνας.

Για να διορθώσετε το μέγεθος της εικόνας, ρυθμίστε το Clock (Χρονισμός οριζόντιας σάρωσης).

Αυτή η λειτουργία χρησιμοποιείται στις παρακάτω καταστάσεις: RGB[PC].

Clock (Χρονισμός κατακόρυφης σάρωσης)

: Η λειτουργία αυτή ελαχιστοποιεί τις κατακόρυφες γραμμές ή λωρίδες που είναι ορατές στο φόντο της εικόνας. Θα αλλάξει επίσης η οριζόντια διάσταση της εικόνας.

Phase (Χρονισμός οριζόντιας σάρωσης)

: Αυτή η λειτουργία σας επιτρέπει να απαλείψετε τον οριζόντιο θόρυβο και να αυξήσετε την ευκρίνεια και την καθαρότητα της εικόνας.

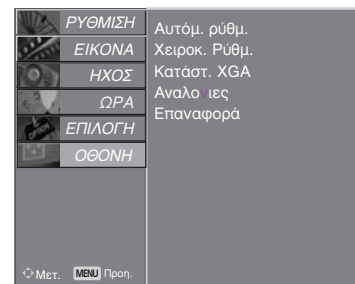
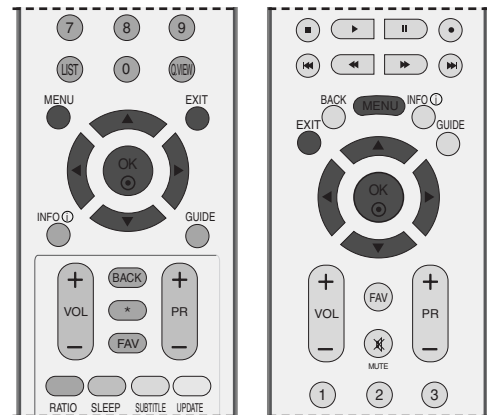

1

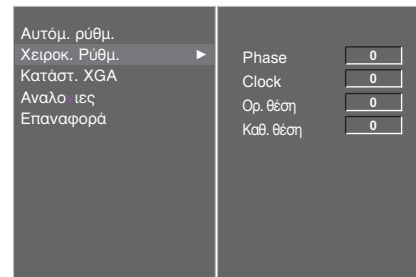

2 3 4

- 1 Πατήστε το κουμπί MENU (Μνού) και στη συνέχεια τα κουμπιά ▲ ή ▼ για να πιλέξετε το μονο ΟΘΟΝΗ.
- 2 Πατήστε ξανά το κουμπί ► και στη συνέχεια χρησιμοποιήστε το κουμπί ▲ ή ▼ για να επιλέξετε Χειροκ. Ρύθμ..
- 3 Πατήστε το κουμπί ► και στη συνέχεια χρησιμοποιήστε τα κουμπιά ▲ ή ▼ για να επιλέξετε Phase (Χρονισμός οριζόντιας σάρωσης), Clock (Χρονισμός κατακόρυφης σάρωσης), Op. θέση (Οριζόντια θέση) ή Καθ. θέση (Κατακόρυφη θέση).
- 4 Πιέστε τα πλήκτρα ◀ ή ▶ για να κάνετε τις κατάλληλες ρυθμίσεις.
- 5 Πιέστε το πλήκτρο EXIT για να επανέλθετε στην κανονική προβολή τηλεόρασης.

ΕΓΚΑΤΑΣΤΑΣΗ ΕΞΩΤΕΡΙΚΩΝ ΣΥΣΚΕΥΩΝ

Επιλογή κατάστασης λειτουργίας ευρείας οθόνης XGA

Για να έχετε κανονική εικόνα, ρυθμίστε την ανάλυση της κατάστασης λειτουργίας RGB και την επιλογή της κατάστασης λειτουργίας XGA ώστε να ταιριάζουν.

Αυτή η λειτουργία χρησιμοποιείται στις παρακάτω καταστάσεις: RGB[PC].

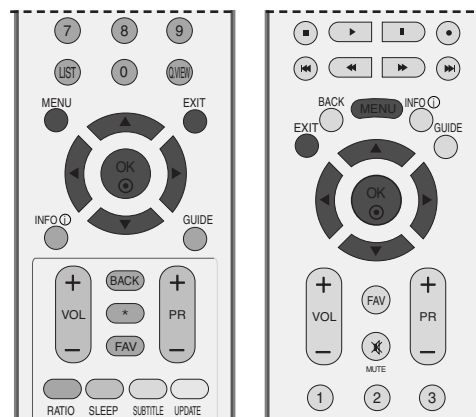

- 1 Πατήστε το κουμπί MENU (Μνού) και στη συνέχεια τα κουμπιά ▲ ή ▼ για να πилέξετε το μνο ΟΘΟΝΗ.
- 2 Πατήστε ξανά το κουμπί ► και στη συνέχεια χρησιμοποιήστε το κουμπί ▲ ή ▼ για να επιλέξετε Κατάστ. XGA.
- 3 Πατήστε το κουμπί ► και στη συνέχεια χρησιμοποιήστε τα κουμπιά ▲ ή ▼ για να επιλέξετε την επιθυμητή ανάλυση XGA.
- 4 Πιέστε το πλήκτρο EXIT για να επανέλθετε στην κανονική προβολή τηλεόρασης.

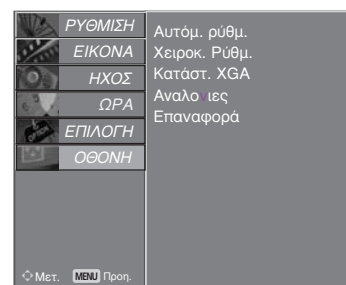

1

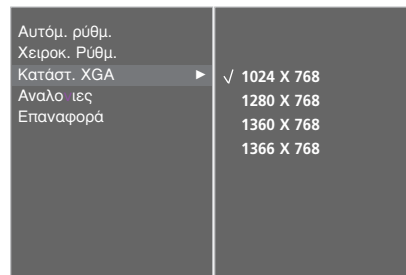

2 3

Αρχικοποίηση (Επαναφορά των εργοστασιακών ρυθμίσεων)

Αυτή η λειτουργία είναι διαθέσιμη στην τρέχουσα κατάσταση λειτουργίας.

Για να επαναφέρετε τη ρυθμισμένη τιμή.

Δεν είναι ISM Method ή Low Power της λειτουργίας αυτής για σήματα LCD TV.

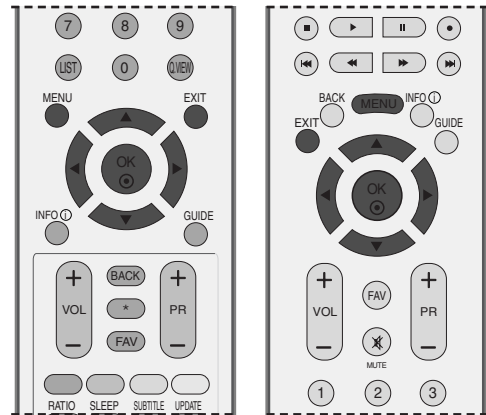

1 Πατήστε το κουμπί MENU (Μνού) και στη συνέχεια τα κουμπιά ▲ ή ▼ για να πιλέξετε το μονο ΕΠΙΛΟΓΗ.

2 Πατήστε ξανά το κουμπί ► και στη συνέχεια χρησιμοποιήστε το κουμπί ▲ ή ▼ για να επιλέξετε Εργοστ. ρυθμίσεις.

3 Πατήστε ξανά το κουμπί ► και στη συνέχεια χρησιμοποιήστε το κουμπί ▲ ή ▼ για να επιλέξετε Επ/Φορά ερν. ρυθ.

4 Πατήστε το κουμπί OK.

Θα εμφανιστεί το μήνυμα “If you enter a password, all user setting will be reset” (Αν πληκτρολογήσετε κωδικό πρόσβασης, θα γίνει επαναφορά όλων των ρυθμίσεων του χρήστη).

5 Χρησιμοποιήστε τα ΑΡΙΘΜΗΤΙΚΑ πλήκτρα για να εισάγετε τετραψήφιο κωδικό πρόσβασης.

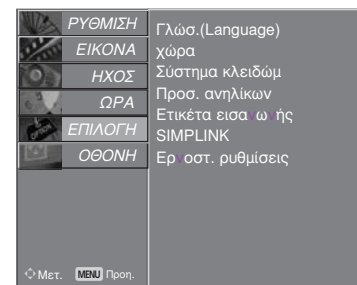

1

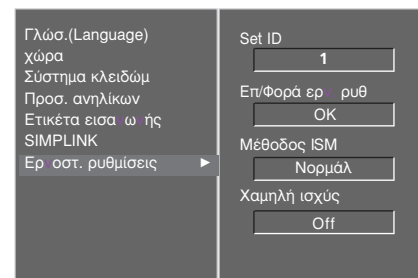

2

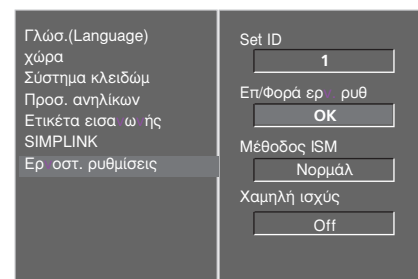

3 4

ΠΑΡΑΚΟΛΟΥΘΗΣΗ ΤΗΛΕΟΡΑΣΗΣ / ΕΛΕΓΧΟΣ ΠΡΟΓΡΑΜΜΑΤΟΣ

Λειτουργίες πλήκτρων τηλεχειριστηρίου

Όταν χρησιμοποιείτε το τηλεχειριστήριο σκοπεύετε τον αισθητήρα τηλεχειρισμού της Οθόνης.



POWER Ενεργοποίηση της τηλεόρασης από την κατάσταση αναμονής ή απενεργοποίησή της σε κατάσταση αναμονής.

D/A INPUT (ΨΗΦΙΑΚΗ/ΑΝΑΛΟΓΙΚΗ ΕΙΣΟΔΟΣ) Επιλογή μεταξύ ψηφιακής ή αναλογικής κατάστασης λειτουργίας. Ενεργοποίηση της συσκευής από την κατάσταση αναμονής.

TV/RADIO (ΤΗΛΕΟΡΑΣΗ/ΡΑΔΙΟΦΩΝΟ) Επιλογή καναλιού ραδιοφώνου ή τηλεόρασης σε ψηφιακή κατάσταση λειτουργίας.

INPUT Εναλλαγή κατάστασης λειτουργίας εξωτερικής εισόδου σε κανονική ακολουθία. ενεργοποιεί τη συσκευή από την κατάσταση αναμονής

Ρύθμιση φωτεινότητας Προσαρμόζει τη φωτεινότητα της οθόνης. Επιστρέφει στις προεπιλεγμένες ρυθμίσεις φωτεινότητας αλλάζοντας την πηγή της κατάστασης λειτουργίας.

ΧΡΩΜΑΤΙΣΤΑ ΚΟΥΥΜΠΙΑ Αυτά τα κουμπιά χρησιμοποιούνται για το teletext. (μόνο στα μοντέλα TELETEXT) ή Λίστα προγραμμάτων (Επεξεργασία προγραμμάτων).

EXIT Διαγράφει όλα τα μηνύματα που εμφανίζονται στην οθόνη και επιστρέφει στη λειτουργία τηλεόρασης από όλα τα μενού.

BACK (ΠΙΣΩ) Επιτρέπει στον χρήστη να μετακινείται κατά ένα βήμα προς τα πίσω στο πλαίσιο κάποιας εφαρμογής αλληλεπίδρασης, EPG ή άλλης λειτουργίας αλληλεπίδρασης.

MENU Επιλογή ενός μενού.

INFO (ΠΛΗΡΟΦΟΡΙΕΣ) Εμφάνιση πληροφοριών παρούσας οθόνης.

GUIDE (ΟΔΗΓΟΣ) Εμφάνιση προγράμματος.

VOLUME +/- Ρύθμιση της έντασης του ήχου.

FAV Εμφανίζει το αγαπημένο πρόγραμμα που έχετε επιλέξει.

MUTE Ενεργοποίηση ή απενεργοποίηση του ήχου.

Programme +/- Επιλογή ενός προγράμματος.

0-9 αριθμητικά κουμπιά Επιλογή ενός προγράμματος. Επιλογή αριθμημένων στοιχείων ενός μενού.

LIST εμφάνιση του πίνακα προγραμμάτων.

Q.VIEW Επιστροφή στο προηγούμενο πρόγραμμα.

MODE Επιλέγει την κατάσταση λειτουργίας του τηλεχειριστηρίου.

SIMPLINK Προβάλετε τη λίστα των οπτικοακουστικών συσκευών που είναι συνδεδεμένες με την τηλεόραση. Όταν πατάτε εναλλάξ το κουμπί αυτό, εμφανίζεται το μενού Simplink στην οθόνη. (► σελ.62)

1 TELETEXT BUTTONS Αυτά τα κουμπιά χρησιμοποιούνται για το teletext. Για περισσότερες πληροφορίες, ανατρέξτε στην ενότητα "Teletext".

RATIO Επιλογή του φορμά εικόνας που προτιμάτε.

I/II Επιλογή εξόδου ήχου.

Κουμπιά ελέγχου VCR/DVD Ελέγχει ορισμένες συσκευές εγγραφής βιντεοκασετών ή συσκευές αναπαραγωγής DVD όταν έχετε ήδη επιλέξει το κουμπί λειτουργίας DVD ή VCR. Ελέγξτε τις οπτικοακουστικές συσκευές που είναι συνδεδεμένες με την τηλεόραση πατώντας τα κουμπιά ▲ ή ▼ ή ◀ ή ▶, **ENTER** και τα κουμπιά αναπαραγωγής, διακοπής, παύσης, γρήγορης αναζήτησης προς τα πίσω, γρήγορης αναζήτησης προς τα εμπρός και μετακίνησης σε άλλο κεφάλαιο. (Το κουμπί ● δεν παρέχει τέτοιες λειτουργίες.)

THUMBSTICK (Πάνω/Κάτω/Αριστερά/Δεξιά) Σας επιτρέπει να πλοηγηθείτε στα μενού της οθόνης και να προσαρμόσετε τις ρυθμίσεις του συστήματος σύμφωνα με τις προτιμήσεις σας.

OK Αποδοχή των επιλογών σας ή εμφάνιση της τρέχουσας κατάστασης λειτουργίας.

SLEEP Ρύθμιση του χρονοδιακόπτη.

SUBTITLE (ΥΠΟΤΙΤΛΟΙ) Επαναφορά των υπότιτλων που προτιμάτε σε ψηφιακή κατάσταση λειτουργίας.

Τοποθέτηση των Μπαταριών

- Ανοίξτε το κάλυμμα της θήκης των μπαταριών στο πίσω μέρος.
- Τοποθετήστε δύο μπαταρίες 1.5V μεγέθους AA με τους πόλους στη σωστή θέση (+ με +, - με -). Μην συνδυάζετε παλιές ή χρησιμοποιημένες με νέες μπαταρίες.
- Κλείστε το κάλυμμα.

Λειτουργίες πλήκτρων τηλεχειριστηρίου

Όταν χρησιμοποιείτε το τηλεχειριστήριο σκοπεύετε τον αισθητήρα τηλεχειρισμού της Οθόνης.

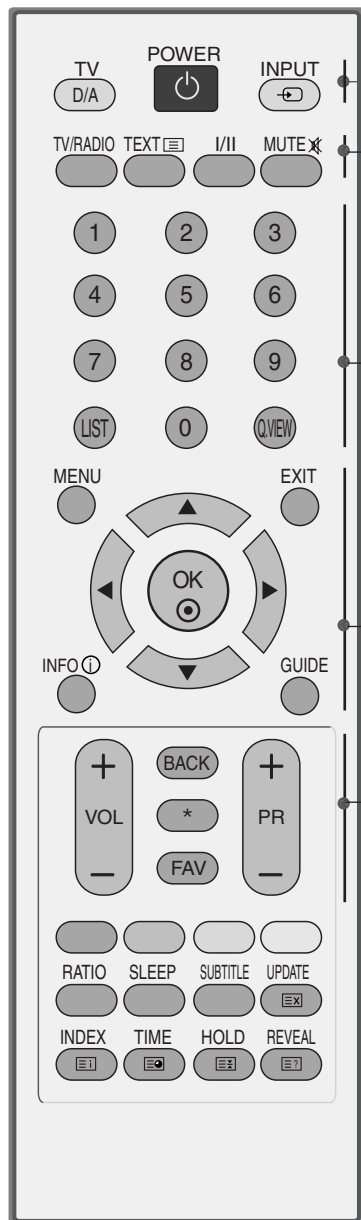

POWER Ενεργοποίηση της τηλεόρασης από την κατάσταση αναμονής ή απενεργοποίησή της σε κατάσταση αναμονής.

D/A INPUT Επιλογή μεταξύ ψηφιακής ή αναλογικής κατάστασης λειτουργίας. Ενεργοποίηση της συσκευής από την κατάσταση αναμονής.

INPUT Εναλλαγή κατάστασης λειτουργίας εξωτερικής εισόδου σε κανονική ακολουθία. Ενεργοποιεί τη συσκευή από την κατάσταση αναμονής

TV/RADIO Επιλογή καναλιού ραδιοφώνου ή τηλεόρασης σε ψηφιακή κατάσταση λειτουργίας.

I/II Επιλογή εξόδου ήχου.

MUTE Ενεργοποίηση ή απενεργοποίηση του ήχου.

0-9 αριθμητικά κουμπιά Επιλογή ενός προγράμματος. Επιλογή αριθμημένων στοιχείων ενός μενού.

LIST εμφάνιση του πίνακα προγραμμάτων.

Q.VIEW Επιστροφή στο προηγούμενο πρόγραμμα.

MENU Επιλογή ενός μενού.

EXIT Διαγράφει όλα τα μηνύματα που εμφανίζονται στην οθόνη και επιστρέφει στη λειτουργία τηλεόρασης από όλα τα μενού.

INFO ⓘ Εμφάνιση πληροφοριών παρούσας οθόνης.

GUIDE Εμφάνιση προγράμματος.

THUMBSTICK (Πάνω/Κάτω/Αριστερά/Δεξιά) Σας επιτρέπει να πλοηγηθείτε στα μενού της οθόνης και να προσαρμόσετε τις ρυθμίσεις του συστήματος σύμφωνα με τις προτιμήσεις σας.

OK Αποδοχή των επιλογών σας ή εμφάνιση της τρέχουσας κατάστασης λειτουργίας.

VOLUME +/- Ρύθμιση της έντασης του ήχου.

BACK Επιτρέπει στον χρήστη να μετακινείται κατά ένα βήμα προς τα πίσω στο πλαίσιο κάποιας εφαρμογής αλληλεπίδρασης, EPG ή άλλης λειτουργίας αλληλεπίδρασης.

*** KAMMIA ΛΕΙΤΟΥΡΓΙΑ**

FAV Εμφανίζει το αγαπημένο πρόγραμμα που έχετε επιλέξει.

Programme +/- Επιλογή ενός προγράμματος.

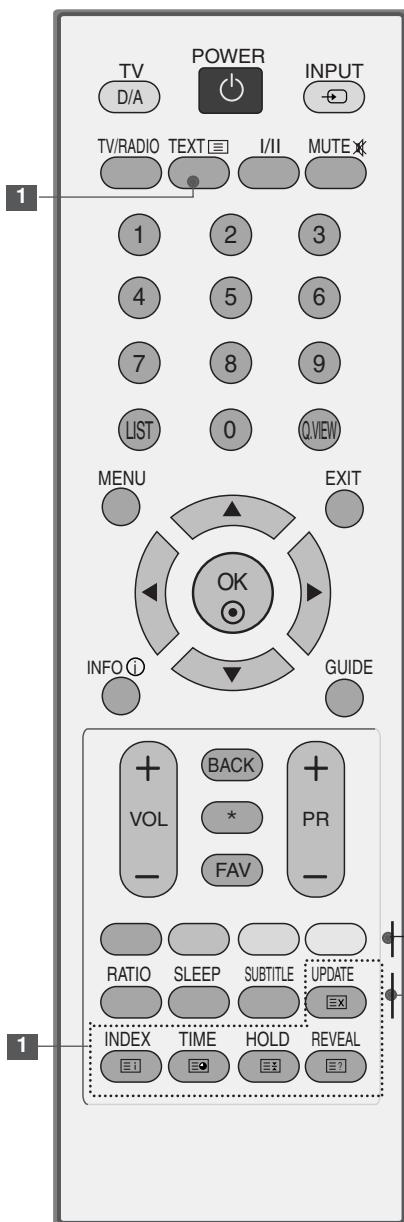

1 **TELETEXT BUTTONS** Αυτά τα κουμπιά χρησιμοποιούνται για το teletext. Για περισσότερες πληροφορίες, ανατρέξτε στην ενότητα "Teletext".

ΧΡΩΜΑΤΙΣΤΑ ΚΟΥΜΠΙΑ Αυτά τα κουμπιά χρησιμοποιούνται για το teletext. (μόνο στα μοντέλα TELETEXT) ή Λίστα προγραμμάτων (Επεξεργασία προγραμμάτων).

RATIO Επιλογή του φορμά εικόνας που προτιμάτε.

SLEEP Ρύθμιση του χρονοδιακόπτη.

SUBTITLE Επαναφορά των υπότιτλων που προτιμάτε σε ψηφιακή κατάσταση λειτουργίας.

Τοποθέτηση των Μπαταριών

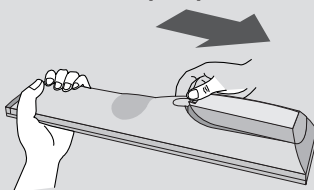

- Ανοίξτε το κάλυμμα της θήκης των μπαταριών στο πίσω μέρος.
- Τοποθετήστε δύο μπαταρίες 1.5V μεγέθους AAA με τους πόλους στη σωστή θέση (+ με +, - με -). Μη συνδυάζετε παλιές ή χρησιμοποιημένες με νέες μπαταρίες.
- Κλείστε το κάλυμμα.

Άνοιγμα τηλεόρασης

Με το άνοιγμα της τηλεόρασης μπορείτε να χρησιμοποιήσετε τις δυνατότητες της.

- 1 Πρώτα συνδέστε σωστά το καλώδιο τροφοδοσίας. Σε αυτό το σημείο, η τηλεόραση θα μεταβεί σε κατάσταση αναμονής.
- 2 Για να ανοίξετε την τηλεόραση σε κατάσταση λειτουργίας αναμονής, πατήστε το κουμπί **⏻ / I**, **INPUT** (Είσοδος), ή **PR ▲** ή **▼** (Πρόγραμμα) στην τηλεόραση ή το κουμπί **POWER** (Τροφοδοσία), **INPUT** (Είσοδος), **D/A**, **PR +** ή **-** (Πρόγραμμα), ή Αριθμητικό πληκτρολόγιο (0~9) στο τηλεχειριστήριο.

Αρχικοποίηση ρυθμίσεων

Εάν, αφού ανοίξετε την συσκευή, η ένδειξη OSD (On Screen Display – Ένδειξη επί της οθόνης) εμφανίζεται με τη μορφή σχήματος, μπορείτε να προσαρμόσετε τις ρυθμίσεις Language (Γλώσσα), Country (Χώρα), Time Zone (Ζώνη ώρας), Auto programme tuning (Αυτόματος προγραμματισμός).

Σημειώσεις:

- α. Εξαφανίζεται αυτόματα μετά από περίπου 40 δευτερόλεπτα, εκτός εάν πατήσετε κάποιο κουμπί.
- β. Πατήστε το κουμπί **BACK** (ΠΙΣΩ) για να αλλάξετε την τρέχουσα ένδειξη OSD στην προηγούμενη ένδειξη OSD.

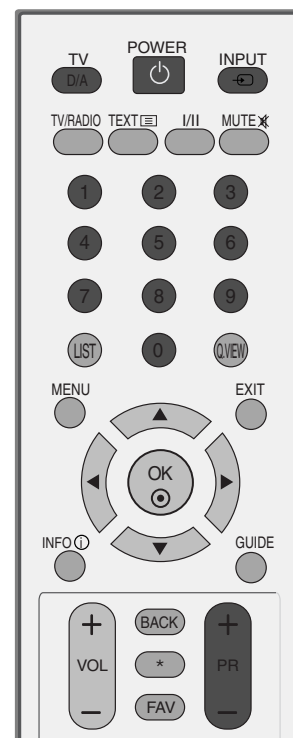
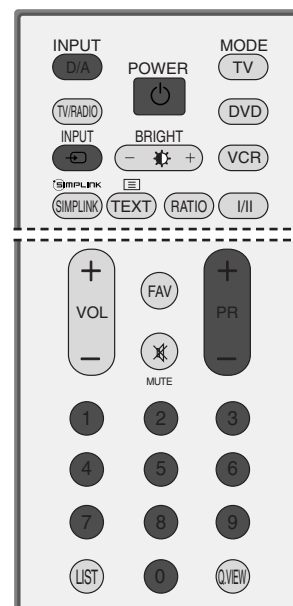

Επιλογή προγράμματος

- 1 Πατήστε τα κουμπιά **PR +** ή **-** (Πρόγραμμα) ή τα **ΑΡΙΘΜΗΤΙΚΑ** κουμπιά για να επιλέξετε έναν αριθμό προγράμματος.

Ρύθμιση Έντασης Ήχου

- 1 Πατήστε το κουμπί **VOL +** ή **-** (Ένταση ήχου) για να ρυθμίσετε την ένταση του ήχου.

Αν θέλετε να κλείσετε τελείως τον ήχο, πατήστε το κουμπί **MUTE** (Σίγαση).

Μπορείτε να ακυρώσετε την ενέργεια αυτή πατώντας τα κουμπιά **MUTE** (Σίγαση), **VOL +** ή **-** (Ένταση ήχου) ή **I/II**.



Επιλογή και ρύθμιση μενού οθόνης

Το μενού ρυθμίσεων επί της οθόνης (OSD) της τηλεόρασής σας ενδέχεται να διαφέρει ελάχιστα από αυτό που απεικονίζεται στο παρόν εγχειρίδιο.

- 1 Πιέστε το πλήκτρο MENU και κατόπιν τα πλήκτρα ▲ ή ▼ για να προβάλετε τα μενού.
- 2 Πιέστε το πλήκτρο ► και κατόπιν πιέστε τα πλήκτρα ▲ ή ▼ για να επιλέξετε ένα στοιχείο ενός μενού.
- 3 Αλλάξτε τη ρύθμιση ενός στοιχείου του υπομενού ή του αναδιπλούμενου μενού με τα πλήκτρα ◀ ή ▶.
Μπορείτε να μεταβείτε σε υψηλότερο επίπεδο του μενού πατώντας το κουμπί OK ή MENU (Μενού).

* Αυτή η λειτουργία δεν είναι διαθέσιμη σε όλες τις χώρες.

* Αυτή η λειτουργία δεν είναι διαθέσιμη σε όλες τις χώρες.

* μόνο 50PB6*

! Σημειώσεις

- ▶ Οι λειτουργίες ISM Method (Μέθοδος ISM) και Low power (Χαμηλή ισχύς) δεν είναι διαθέσιμες σε μοντέλα τηλεόρασης LCD.
- ▶ Σε αναλογική κατάσταση λειτουργίας, οι ενδείξεις 5V Antenna Power (Ισχύς κεραίας 5V), CI Information (Πληροφορίες CI), Software Update (Ενημέρωση λογισμικού) και Diagnostics (Διάγνωση) δεν εμφανίζονται.
- ▶ Περιεχόμενα- μόνο 50PB6*.

Αυτόματος συντονισμός προγραμμάτων (ΣΕ ΨΗΦΙΑΚΗ ΚΑΤΑΣΤΑΣΗ ΛΕΙΤΟΥΡΓΙΑΣ)

Χρησιμοποιήστε αυτή την κατάσταση λειτουργίας για αυτόματη εύρεση και αποθήκευση όλων των προγραμμάτων.

Κατά την εκκίνηση του αυτόματου προγραμματισμού σε ψηφιακή κατάσταση λειτουργίας, όλες οι αποθηκευμένες πληροφορίες υπηρεσιών διαγράφονται.

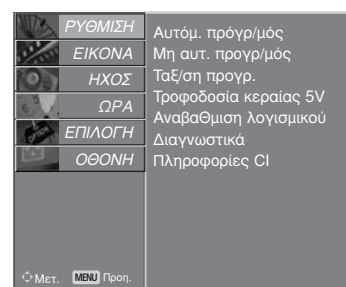
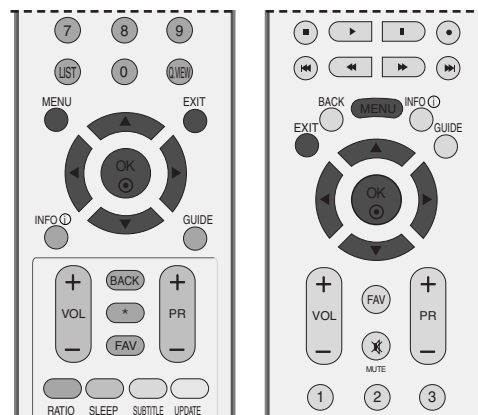

1

- 1 Πιέστε το πλήκτρο MENU και κατόπιν τα πλήκτρα ▲ ή ▼ για να επιλέξετε το μενού ΡΥΘΜΙΣΗ.
- 2 Πιέστε το πλήκτρο ► και κατόπιν τα πλήκτρα ▲ ή ▼ για να επιλέξετε Αυτόμ. πρόγρ/μός.
- 3 Πατήστε το κουμπί ► για να ξεκινήσει ο αυτόματος προγραμματισμός. Χρησιμοποιήστε τα ΑΡΙΘΜΗΤΙΚΑ πλήκτρα για να εισάγετε έναν τετραψήφιο κωδικό πρόσβασης στη ρύθμιση Lock System 'On' (Κλειδωμα συστήματος 'Ενεργοποιημένο').

Εμφανίζεται το μήνυμα **"All service-information will be updated. Continue?"** (Όλες οι (δικές σας) πληροφορίες θα ενημερωθούν. Θέλετε να συνεχίσετε;).

Εάν θέλετε να συνεχιστεί ο αυτόματος προγραμματισμός, επιλέξτε YES (ΝΑΙ) χρησιμοποιώντας τα πλήκτρα ◀ ή ▶. Στη συνέχεια, πατήστε OK. Διαφορετικά, επιλέξτε NO (ΟΧΙ).

Για να σταματήσετε τον αυτόματο προγραμματισμό, πιέστε το κουμπί MENU (MENOY).

- 4 Πιέστε το πλήκτρο EXIT για να επανέλθετε στην κανονική προβολή τηλεόρασης.

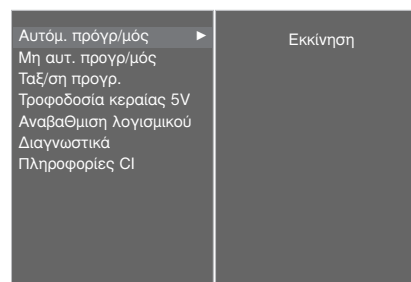

2

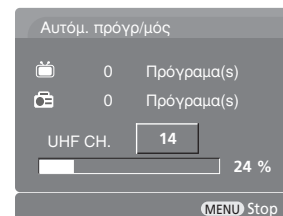

3

Μη αυτόματος συντονισμός προγραμμάτων (ΣΕ ΨΗΦΙΑΚΗ ΚΑΤΑΣΤΑΣΗ ΛΕΙΤΟΥΡΓΙΑΣ)

Η λειτουργία Manual Tuning (Μη αυτόματος προγραμματισμός) επιτρέπει τη χειροκίνητη προσθήκη ενός προγράμματος στη λίστα προγραμμάτων σας.

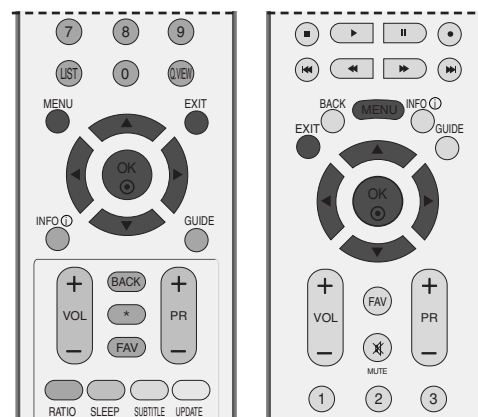

- 1 Πιέστε το πλήκτρο MENU και κατόπιν τα πλήκτρα ▲ ή ▼ για να επιλέξετε το μενού ΡΥΘΜΙΣΗ.
 - 2 Πιέστε το πλήκτρο ► και κατόπιν τα πλήκτρα ▲ ή ▼ για να επιλέξετε Μη αυτ. προγράμ/μός.
 - 3 Πατήστε το πλήκτρο ► και, στη συνέχεια, τα ▲ ή ▼ ή τα ΑΡΙΘΜΗΤΙΚΑ πλήκτρα για να επιλέξετε τον επιθυμητό αριθμό καναλιού. Χρησιμοποιήστε τα ΑΡΙΘΜΗΤΙΚΑ πλήκτρα για να εισάγετε έναν τετραψήφιο κωδικό πρόσβασης στη ρύθμιση Lock System 'On' (Κλείδωμα συστήματος 'Ενεργοποιημένο').
 - 4 Πατήστε OK για να αποθηκεύσετε την επιλογή σας.
Εάν ο αριθμός καναλιού που θέλετε να προσθέσετε έχει ήδη προστεθεί στη λίστα προγραμμάτων, εμφανίζεται το μήνυμα **"Setup information for the channel will be updated. Continue?"** (Όλες οι πληροφορίες του καναλιού θα ενημερωθούν. Συνέχεια;).
Εάν θέλετε να συνεχιστεί ο μη αυτόματος προγραμματισμός, επιλέξτε YES (ΝΑΙ) χρησιμοποιώντας τα πλήκτρα ◀ ή ▶.
- Στη συνέχεια, πατήστε το πλήκτρο OK.
Διαφορετικά, επιλέξτε NO (ΟΧΙ).
- 5 Πιέστε το πλήκτρο EXIT για να επανέλθετε στην κανονική προβολή τηλεόρασης.

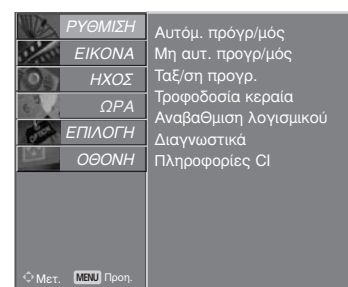

1

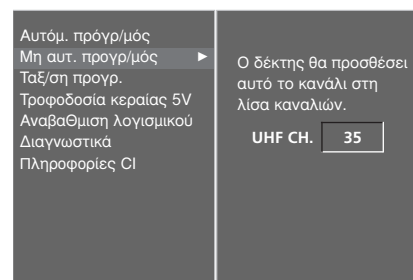

2

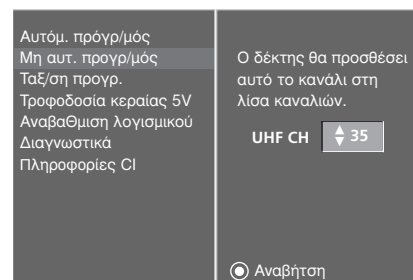

3 4

Επεξεργασία προγραμμάτων (ΣΕ ΨΗΦΙΑΚΗ ΚΑΤΑΣΤΑΣΗ ΛΕΙΤΟΥΡΓΙΑΣ)

Εάν παραλείψετε έναν αριθμό προγράμματος, τότε δεν θα μπορείτε να τον επιλέξετε από το πλήκτρο PR + ή – κατά την προβολή τηλεόρασης.

Εάν θέλετε να επιλέξετε το πρόγραμμα που παραλείψατε, πληκτρολογήστε απευθείας τον αριθμό προγράμματος με τα ΑΡΙΘΜΗΤΙΚΑ πλήκτρα ή επιλέξτε το από το μενού Programme edit (Επεξεργασία προγράμματος).

Η λειτουργία αυτή σας επιτρέπει να παραλείπετε τα αποθηκευμένα προγράμματα.

Είναι διαθέσιμο μόνο σε ορισμένες χώρες για τη μετακίνηση ενός αριθμού προγράμματος με το κίτρινο κουμπί (YELLOW).

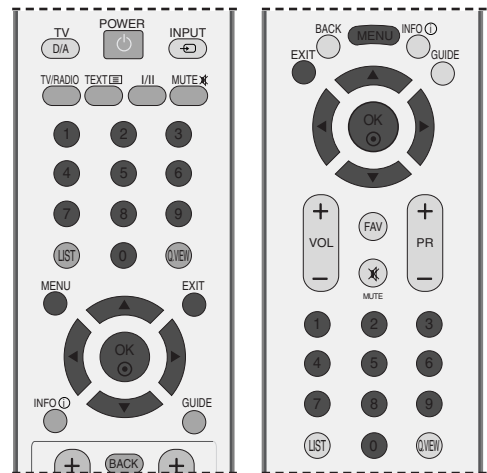

- 1 Πιέστε το πλήκτρο MENU και κατόπιν τα πλήκτρα ▲ ή ▼ για να επιλέξετε το μενού ΡΥΘΜΙΣΗ.
- 2 Πιέστε το πλήκτρο ► και κατόπιν τα πλήκτρα ▲ ή ▼ για να επιλέξετε Ταξ/ση προγρ..
- 3 Πατήστε ► για να εμφανίσετε το μενού Ταξ/ση προγρ..
Χρησιμοποιήστε τα ΑΡΙΘΜΗΤΙΚΑ πλήκτρα για να εισάγετε έναν τετραψήφιο κωδικό πρόσβασης στη ρύθμιση Lock System 'On' (Κλειδώμα συστήματος 'Ένεργοποιημένο').
- 4 Επιλέξτε ένα πρόγραμμα για αποθήκευση ή παράληψη με τα πλήκτρα ▲ ή ▼ ή ◀ ή ▶.
- 5 Πατήστε το ΜΠΛΕ πλήκτρο επανειλημμένα για να παραλείψετε ή να αποθηκεύσετε το πρόγραμμα.

Στην περίπτωση παράλειψης προγραμμάτων, το παραληφθέν πρόγραμμα εμφανίζεται με μπλε χρώμα και δεν μπορεί να επιλεγεί με τα πλήκτρα PR + ή – κατά την προβολή τηλεόρασης.

- 6 Πιέστε το πλήκτρο EXIT για να επανέλθετε στην κανονική προβολή τηλεόρασης.

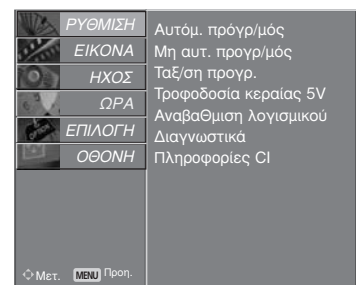



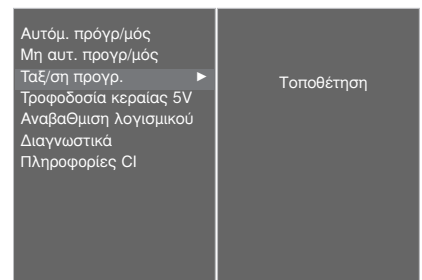





1



2 3

ΠΑΡΑΚΟΛΟΥΘΗΣΗ ΤΗΛΕΟΡΑΣΗΣ / ΕΛΕΓΧΟΣ ΠΡΟΓΡΑΜΜΑΤΟΣ

Συνοπτικό Γλωσσάρι

 Εμφανίζεται με το πρόγραμμα DTV.	 Εμφανίζεται με το Teletext Programme (Πρόγραμμα Teletext).
 Εμφανίζεται με το Favourite Programme (Αγαπημένο πρόγραμμα).	 Εμφανίζεται με το Subtitle Programme (Πρόγραμμα υποτίτλων).
 Εμφανίζεται με το Locked Programme (Κλειδωμένο πρόγραμμα).	 Εμφανίζεται με το Scramble Programme (Πρόγραμμα κωδικοποίησης).
 Εμφανίζεται με το Radio Programme (Ραδιοφωνικό πρόγραμμα).	 Εμφανίζεται με το Dolby Programme (Πρόγραμμα Dolby).
 Εμφανίζεται με το MHEG Programme (Πρόγραμμα MHEG).	

■ Παράλειψη ενός αριθμού προγράμματος

1 Επιλέξτε τον αριθμό προγράμματος που θα παραλείψετε με τα πλήκτρα ▲ ή ▼ ή ◀ ή ▶.

2 Πιέστε το ΜΠΛΕ πλήκτρο. Το παραλειπόμενο πρόγραμμα γίνεται μπλε.

3 Πιέστε το ΜΠΛΕ πλήκτρο πάλι για να παραλείψετε το επιλεγμένο πρόγραμμα.

Όταν παραλείπεται ένας αριθμός προγράμματος σημαίνει ότι δεν θα έχετε τη δυνατότητα να το επιλέξετε με τα πλήκτρα PR + ή - κατά την κανονική λειτουργία παρακολούθησης τηλεόρασης.

Εάν θέλετε να επιλέξετε το παραληφθέν πρόγραμμα, πληκτρολογήστε τον αριθμό προγράμματος απευθείας με τα ΑΡΙΘΜΗΤΙΚΑ πλήκτρα ή επιλέξτε το από το πρόγραμμα επεξεργασίας ή τη λειτουργία EPG.

4 Πιέστε το πλήκτρο EXIT για να επανέλθετε στην κανονική προβολή τηλεόρασης.

■ Κλείδωμα προγράμματος (Μόνο στην κατάσταση λειτουργίας Lock System On (Κλείδωμα Συστήματος Ενεργοποιημένο))

1 Επιλέξτε το πρόγραμμα που θέλετε να κλειδώσετε με τα πλήκτρα ▲ ή ▼ ή ◀ ή ▶.

2 Πατήστε το ΠΡΑΣΙΝΟ κουμπί. Η ένδειξη κλειδώματος εμφανίζεται μπροστά από τον αριθμό προγράμματος.

3 Πατήστε ξανά το ΠΡΑΣΙΝΟ πλήκτρο για να απενεργοποιήσετε αυτή τη λειτουργία.

Σημειώσεις:

- ▶ Για να παρακολουθήσετε ένα κλειδωμένο πρόγραμμα, πληκτρολογήστε έναν τετραψήφιο κωδικό πρόσβασης στο Lock system (Κλείδωμα συστήματος). Φροντίστε να θυμάστε τον αριθμό αυτό!
- ▶ Εάν ξεχάσετε τον κωδικό πρόσβασης, πατήστε '7', '7', '7', '7' στο τηλεχειριστήριο.
- ▶ Εάν, μετά την απενεργοποίηση ενός κλειδωμένου προγράμματος, επιλέξετε άλλο πρόγραμμα και, στη συνέχεια, επιστρέψετε στο κλειδωμένο πρόγραμμα εντός 1 λεπτού, τότε δεν χρειάζεται να εισάγετε κωδικό πρόσβασης για να επιλέξετε το κλειδωμένο πρόγραμμα.

■ Επιλογή αγαπημένου προγράμματος

1 Επιλέξτε τον αγαπημένο σας αριθμό προγράμματος πατώντας τα πλήκτρα ▲ ή ▼ ή ◀ ή ▶ και, στη συνέχεια, το πλήκτρο FAV στο τηλεχειριστήριο.

Θα ενσωματώσει αυτόματα το επιλεγμένο πρόγραμμα στον κατάλογο αγαπημένων προγραμμάτων σας.

ΙΣΧΥΣ ΚΕΡΑΙΑΣ 5V (ΜΟΝΟ ΣΤΗΝ ΨΗΦΙΑΚΗ ΚΑΤΑΣΤΑΣΗ ΛΕΙΤΟΥΡΓΙΑΣ)

Ακόμα και εάν δεν υπάρχει ειδικός προσαρμογέας ισχύος 5V στην εξωτερική κεραία, η λειτουργία αυτή μπορεί να εξάγει 5V στη συσκευή.

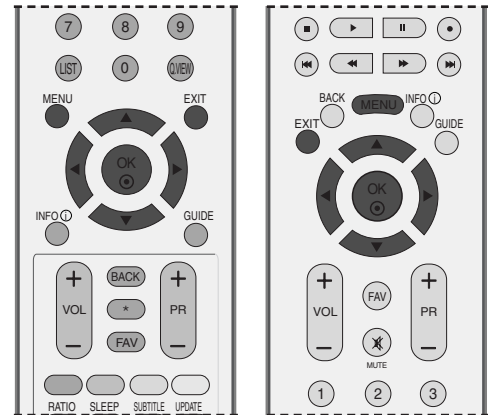

1 Πιέστε το πλήκτρο MENU και κατόπιν τα πλήκτρα ▲ ή ▼ για να επιλέξετε το μενού ΡΥΘΜΙΣΗ.

2 Πιέστε το πλήκτρο ► και κατόπιν τα πλήκτρα ▲ ή ▼ για να επιλέξετε Τροφοδοσία κεραία 5V.

3 Πιέστε το πλήκτρο ► και κατόπιν τα πλήκτρα ▲ ή ▼ για να επιλέξετε On (Ενεργοποίηση) ή Off (Απενεργοποίηση).

Η ρύθμιση 5V Antenna Power On (Ισχύς κεραίας 5V ενεργοποιημένη) απενεργοποιείται αυτόματα σε περίπτωση που η συσκευή βραχυκυκλώσει.

Εμφανίζεται το μήνυμα “Antenna feed overloaded. Automatically switched off.” (Υπερφόρτωση τροφοδοσίας κεραίας. Αυτόματη απενεργοποίηση).

4 Πιέστε το πλήκτρο EXIT για να επανέλθετε στην κανονική προβολή τηλεόρασης.

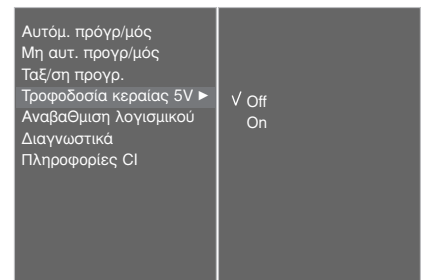
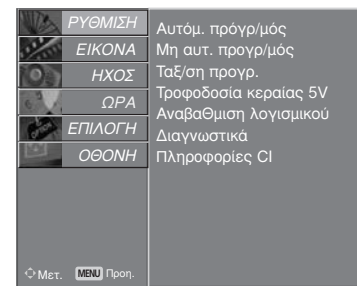

ΕΝΗΜΕΡΩΣΗ ΛΟΓΙΣΜΙΚΟΥ (ΜΟΝΟ ΣΤΗΝ ΨΗΦΙΑΚΗ ΚΑΤΑΣΤΑΣΗ ΛΕΙΤΟΥΡΓΙΑΣ)

Ο όρος Ενημέρωση λογισμικού (Software Update) αναφέρεται σε λογισμικό που μπορεί να ληφθεί μέσω του ψηφιακού συστήματος επίγειας ραδιοτηλεοπτικής μετάδοσης.

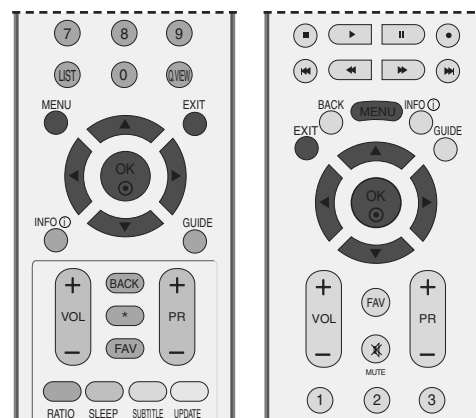

- 1 Πιέστε το πλήκτρο MENU και κατόπιν τα πλήκτρα ▲ ή ▼ για να επιλέξετε το μενού ΡΥΘΜΙΣΗ.
- 2 Πιέστε το πλήκτρο ► και κατόπιν τα πλήκτρα ▲ ή ▼ για να επιλέξετε Αναβαθμιση λογισμικού.
- 3 Πιέστε το πλήκτρο ► και κατόπιν τα πλήκτρα ▲ ή ▼ για να επιλέξετε On (Ενεργοποίηση) ή Off (Απενεργοποίηση).

- Εάν επιλέξετε On (Ενεργοποίηση), εμφανίζεται ένα πλαίσιο μηνύματος επιβεβαίωσης για τον χρήστη όπου επισημαίνεται ότι εντοπίστηκε νέο λογισμικό.

- 4 Πιέστε το πλήκτρο EXIT για να επανέλθετε στην κανονική προβολή τηλεόρασης.

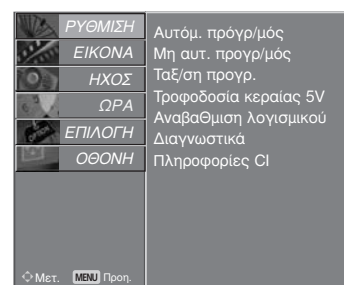

1

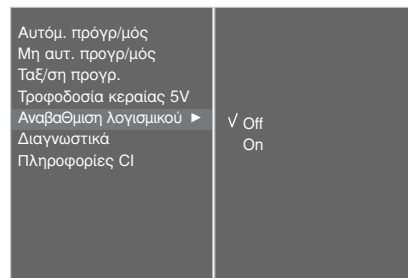

2 3

* Κατά τη ρύθμιση "Software Update" (Ενημέρωση λογισμικού)



Περιστασιακά, η μετάδοση ενημερωμένων ψηφιακών πληροφοριών λογισμικού έχει ως αποτέλεσμα την εμφάνιση του ακόλουθου μενού στην οθόνη της τηλεόρασης.



Επιλέξτε YES (ΝΑΙ) χρησιμοποιώντας τα πλήκτρα ◀ ή ▶ και όταν δείτε την ακόλουθη εικόνα.



Όταν ολοκληρωθεί η ενημέρωση λογισμικού, το σύστημα χρειάζεται περίπου ένα λεπτό για επανεκκίνηση.

- Κατά τη διαδικασία της ενημέρωσης λογισμικού, εφιστάται η προσοχή σας στα ακόλουθα:
 - Δεν πρέπει να διακόπτεται η τροφοδοσία της συσκευής.
 - Δεν πρέπει να απενεργοποιείται η συσκευή.
 - Δεν πρέπει να αποσυνδέεται η κεραία.
 - Κατά τη διαδικασία αυτή, δεν πρέπει να διακόπτετε την τροφοδοσία στη συσκευή.
 - Κατά τη διαδικασία αυτή, δεν πρέπει να ενεργοποιείτε/απενεργοποιείτε την τροφοδοσία.
 - Μετά την ενημέρωση λογισμικού μπορείτε να επιβεβαιώσετε την ενημερωμένη έκδοση λογισμικού στο Diagnostics menu (Μενού Διάγνωσης).

ΔΙΑΓΝΩΣΗ (ΜΟΝΟ ΣΤΗΝ ΨΗΦΙΑΚΗ ΚΑΤΑΣΤΑΣΗ ΛΕΙΤΟΥΡΓΙΑΣ)

Η λειτουργία αυτή σας επιτρέπει να δείτε τις πληροφορίες Manufacturer (Κατασκευαστής), Model/Type (Μοντέλο/Τύπος), Serial Number (Σειριακός Αριθμός) και Software Version (Έκδοση Λογισμικού).

Εμφανίζονται οι πληροφορίες και η ένταση σήματος του συντονισμένου πολυπλέκτη (MUX).
Εμφανίζονται οι πληροφορίες του σήματος και το όνομα υπηρεσίας του επιλεγμένου πολυπλέκτη (MUX).

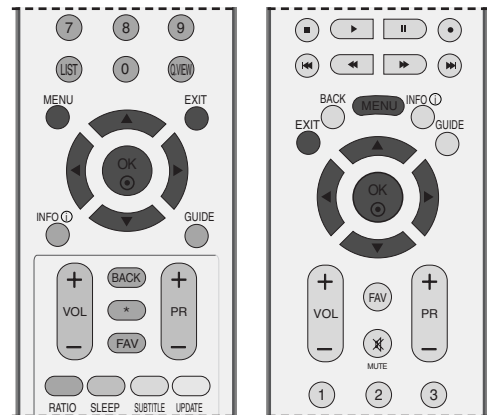

- 1 Πιέστε το πλήκτρο MENU και κατόπιν τα πλήκτρα ▲ ή ▼ για να επιλέξετε το μενού ΡΥΘΜΙΣΗ.
- 2 Πιέστε το πλήκτρο ► και κατόπιν τα πλήκτρα ▲ ή ▼ για να επιλέξετε Διαγνωστικά.
- 3 Πατήστε το πλήκτρο ► για να εμφανιστούν οι πληροφορίες Manufacturer (Κατασκευαστής), Model/Type (Μοντέλο/Τύπος), Serial Number (Σειριακός Αριθμός) και Software Version (Έκδοση Λογισμικού).
- 4 Πιέστε το πλήκτρο EXIT για να επανέλθετε στην κανονική προβολή τηλεόρασης.

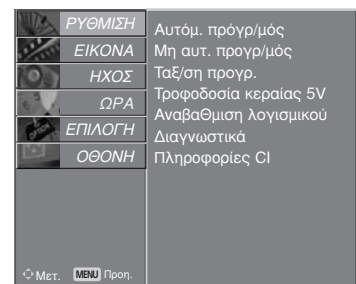

1

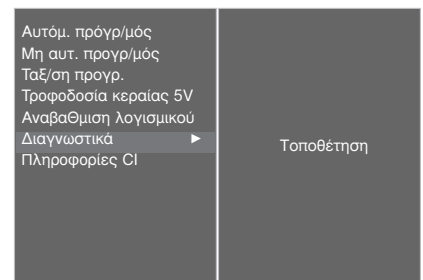

2

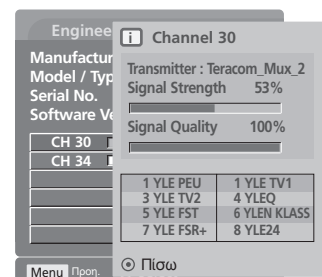

3

ΠΛΗΡΟΦΟΡΙΕΣ CI [ΚΟΙΝΗ ΔΙΕΠΑΦΗ] (ΜΟΝΟ ΣΤΗΝ ΨΗΦΙΑΚΗ ΚΑΤΑΣΤΑΣΗ ΛΕΙΤΟΥΡΓΙΑΣ)

Η λειτουργία αυτή σας επιτρέπει να παρακολουθήσετε ορισμένες κωδικοποιημένες υπηρεσίες (υπηρεσίες που παρέχονται επί πληρωμή). Εάν αφαιρέσετε τη λειτουργική μονάδα CI, δεν θα μπορείτε να παρακολουθήσετε τις κωδικοποιημένες υπηρεσίες. Όταν η λειτουργική μονάδα εισάγεται στην υποδοχή CI, μπορείτε να αποκτήσετε πρόσβαση στο μενού της λειτουργικής μονάδας. Για να αγοράσετε λειτουργική μονάδα και έξυπνη κάρτα απευθυνθείτε στον προμηθευτή σας. Μην εισάγετε και αφαιρείτε συχνά τη λειτουργική μονάδα CAM από τη συσκευή. Υπάρχει κίνδυνος να προκληθεί βλάβη. Όταν η συσκευή ενεργοποιείται, μετά την εισαγωγή της λειτουργικής μονάδας CI, συχνά δεν ακούγεται ήχος.

Ανάλογα με τη λειτουργική μονάδα CI και την έξυπνη κάρτα, υπάρχει περίπτωση η εικόνα να μην είναι κανονική.

Η λειτουργία CI (Common Interface) ενδέχεται να μην διαθέσιμη ανάλογα με τις συνθήκες εκπομπής της κάθε χώρας.

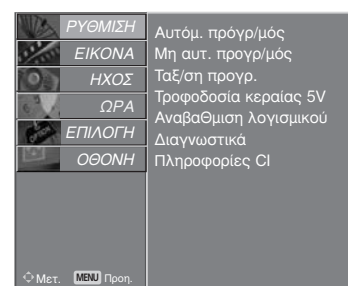
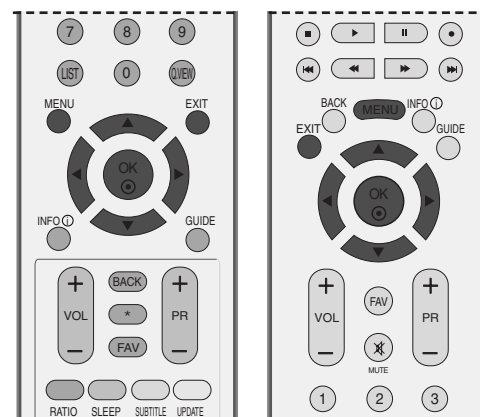

1 Πιέστε το πλήκτρο MENU και κατόπιν τα πλήκτρα ▲ ή ▼ για να επιλέξετε το μενού ΡΥΘΜΙΣΗ.

2 Πιέστε το πλήκτρο ► και κατόπιν τα πλήκτρα ▲ ή ▼ για να επιλέξετε Πληροφορίες CI.

3 Πατήστε ► και, στη συνέχεια, OK.

4 Πατήστε το πλήκτρο ▲ ή ▼ για να επιλέξετε το επιθυμητό στοιχείο : Module information (Πληροφορίες λειτουργικής μονάδας), smart card information (Πληροφορίες έξυπνης κάρτας), language (γλώσσα) ή software download (λήψη λογισμικού) κλπ.

5 Πατήστε το κουμπί OK.

6 Πιέστε το πλήκτρο EXIT για να επανέλθετε στην κανονική προβολή τηλεόρασης.

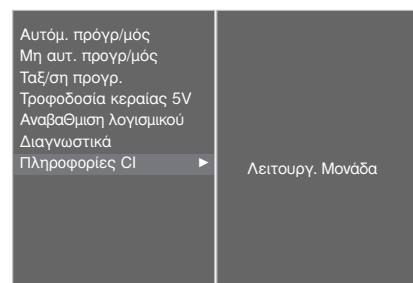

- Η παρούσα ένδειξη OSD είναι αποκλειστικά ενδεικτική και οι επιλογές μενού και η μορφή της οθόνης ποικίλει ανάλογα με τον παροχέα υπηρεσιών ψηφιακών κωδικοποιημένων υπηρεσιών.
- Μπορείτε να αλλάξετε την οθόνη του μενού CI (Κοινή διεπαφή) μέσω του αντιπροσώπου σας.

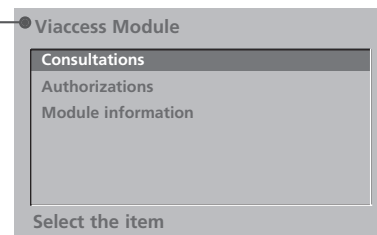

Αυτόματος συντονισμός προγραμμάτων (ΣΕ ΑΝΑΛΟΓΙΚΗ ΚΑΤΑΣΤΑΣΗ ΛΕΙΤΟΥΡΓΙΑΣ)

Όλοι οι σταθμοί που μπορούν να ληφθούν αποθηκεύονται μ' αυτή τη μέθοδο. Συνιστάται να χρησιμοποιείτε τον αυτόματο προγραμματισμό κατά την εγκατάσταση της συσκευής.

1 Πιέστε το πλήκτρο MENU και κατόπιν τα πλήκτρα ▲ ή ▼ για να επιλέξετε το μενού ΡΥΘΜΙΣΗ.

2 Πιέστε το πλήκτρο ► και κατόπιν τα πλήκτρα ▲ ή ▼ για να επιλέξετε Αυτόμ. πρόγρ./μός.

3 Πατήστε το πλήκτρο ► για να επιλέξετε System (Σύστημα). Επιλέξτε σύστημα τηλεόρασης χρησιμοποιώντας τα πλήκτρα ◀ ή ▶;

- L : SECAM L/L' (προαιρετικά)
- BG : PAL B/G, SECAM B/G (Ευρώπη/Ανατολική Ευρώπη/Ασία/Νέα Ζηλανδία/M. Ανατολή/Αφρική/Αυστραλία)
- I : PAL I/II (Ηνωμένο Βασίλειο/Ιρλανδία/Χονγκ Κονγκ/ Νότια Αφρική)
- DK : PAL D/K, SECAM D/K (Ανατολική Ευρώπη/Κίνα/Αφρική/CIS)

4 Πατήστε ▼ για να επιλέξετε Storage From (Αποθήκευση από).

Επιλέξτε τον αρχικό αριθμό προγράμματος με τα πλήκτρα ◀ ή ▶ με τα ΑΡΙΘΜΗΤΙΚΑ πλήκτρα στο μενού Storage from (Αποθήκευση από).

5 Πατήστε ▼ για να επιλέξετε Start (Έναρξη).

Το όνομα του σταθμού αποθηκεύεται για όσους σταθμούς εκπέμπουν σήμα VPS (Υπηρεσία Προγραμμάτων Βίντεο), PDC (Σήμα Ελέγχου Λήψης Προγράμματος) ή δεδομένα TELETEXT.

Εάν δεν μπορεί να αντιστοιχιστεί όνομα για έναν αποθηκευμένο σταθμό, ορίζεται ο αριθμός του καναλιού και αποθηκεύεται ως C (V/UHF 01-69) ή S (Καλωδιακό 01-47), ακολουθούμενο από έναν αριθμό.

Για να σταματήσετε τον αυτόματο προγραμματισμό, πιέστε το κουμπί MENU (ΜΕΝΟΥ).

Όταν ολοκληρωθεί ο αυτόματος προγραμματισμός, εμφανίζεται το μενού Ταξ/ση προγρ..

(Επεξεργασία προγραμμάτων) στην οθόνη. Συμβουλευθείτε το κεφάλαιο "Ταξ/ση προγρ.." για να επεξεργαστείτε το αποθηκευμένο πρόγραμμα.

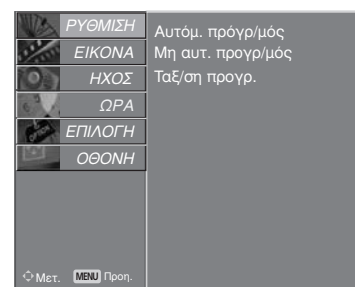
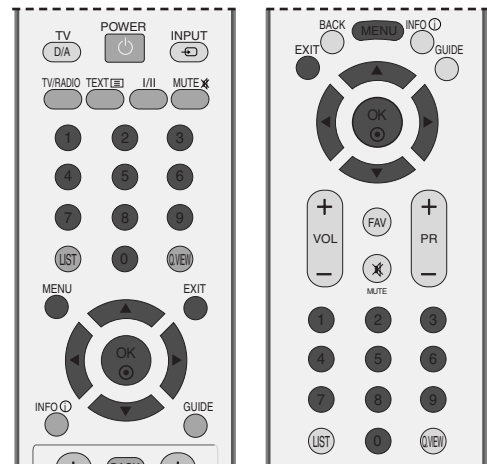

1

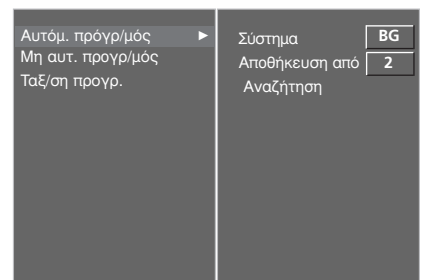

2 3 4 5

Μη αυτόματος συντονισμός προγραμμάτων(ΣΕ ΑΝΑΛΟΓΙΚΗ ΚΑΤΑΣΤΑΣΗ ΛΕΙΤΟΥΡΓΙΑΣ)

Ο χειροκίνητος προγραμματισμός επιτρέπει τον χειροκίνητο συντονισμό και την ταξινόμηση των σταθμών με τη σειρά που επιθυμείτε.

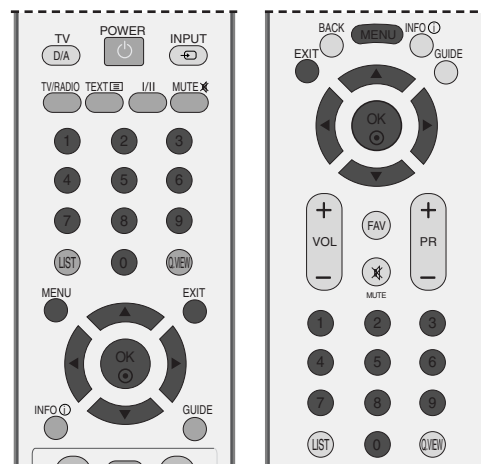

1 Πιέστε το πλήκτρο MENU και κατόπιν τα πλήκτρα ▲ ή ▼ για να επιλέξετε το μενού ΡΥΘΜΙΣΗ.

2 Πιέστε το πλήκτρο ► και κατόπιν τα πλήκτρα ▲ ή ▼ για να επιλέξετε Μη αυτ. προγρ/μός.

3 Πατήστε ► για να επιλέξετε Storage (Αποθήκευση).

Επιλέξτε τον επιθυμητό αριθμό προγράμματος με το πλήκτρο ◀ ή ► ή με τα ΑΡΙΘΜΗΤΙΚΑ πλήκτρα στο μενού Storage (Αποθήκευση).

4 Πιέστε τα πλήκτρα ▼ για να επιλέξετε Σύστημα. Πιέστε τα κουμπιά ◀ ή ► για να επιλέξετε ένα μενού συστήματος τηλεόρασης;

L : SECAM L/L' (προαιρετικά)
 BG : PAL B/G, SECAM B/G (Ευρώπη/Ανατολική Ευρώπη/Ασία/Νέα Ζηλανδία/Μ. Ανατολή/Αφρική/Αυστραλία)
 I : PAL I/II (Ηνωμένο Βασίλειο/Ιρλανδία/Χονγκ Κονγκ/ Νότια Αφρική)
 DK : PAL D/K, SECAM D/K (Ανατολική Ευρώπη/Κίνα/Αφρική/CIS)

5 Πατήστε ~ για να επιλέξετε Band (Ζώνη). Πατήστε το πλήκτρο ◀ ή ► για να επιλέξετε V/UHF ή Cable (Καλώδιο), όπως απαιτείται.

6 Πιέστε τα πλήκτρα ▼ για να επιλέξετε Κανάλι. Μπορείτε να επιλέξετε τον αριθμό του προγράμματος που θέλετε με τα κουμπιά ◀ ή ► ή τα κουμπιά αριθμών.

Εάν είναι δυνατόν, επιλέξτε τον αριθμό του προγράμματος απευθείας από τα κουμπιά αριθμών.

7 Πιέστε τα πλήκτρα ▼ για να επιλέξετε Αναζήτηση. Πιέστε τα κουμπιά ◀ ή ► για να ξεκινήσετε την αναζήτηση. Η αναζήτηση σταματά μόλις βρεθεί κάποιος σταθμός.

8 Πιέστε το πλήκτρο OK για να τον αποθηκεύσετε.

9 Για να αποθηκεύσετε άλλον σταθμό, επαναλάβετε τα βήματα 3 έως 8.

10 Πιέστε το πλήκτρο EXIT για να επανέλθετε στην κανονική προβολή τηλεόρασης.

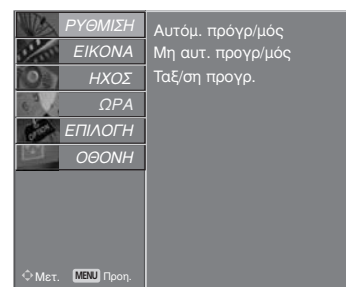

1

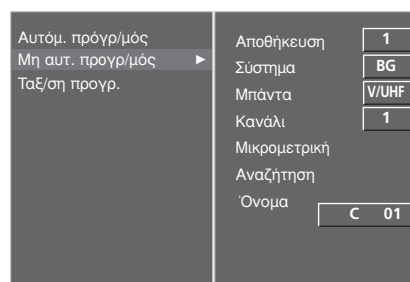

Συντονισμός ακριβείας (ΣΕ ΑΝΑΛΟΓΙΚΗ ΚΑΤΑΣΤΑΣΗ ΛΕΙΤΟΥΡΓΙΑΣ)

Συνήθως ο συντονισμός ακριβείας είναι απαραίτητος μόνο όταν η λήψη είναι κακή.

- 1 Πιέστε το πλήκτρο MENU και κατόπιν τα πλήκτρα ▲ ή ▼ για να επιλέξετε το μενού ΡΥΘΜΙΣΗ.
- 2 Πιέστε το πλήκτρο ► και κατόπιν τα πλήκτρα ▲ ή ▼ για να επιλέξετε Μη αυτ. προγράμ/μός.
- 3 Πιέστε το πλήκτρο ► και κατόπιν τα πλήκτρα ▲ ή ▼ για να επιλέξετε Μικρομετρική.
- 4 Πιέστε το πλήκτρο ►. Χρησιμοποιήστε τα κουμπιά ◀ ή ▶ για εκτέλεση συντονισμού ακριβείας με σκοπό την καλύτερη εικόνα και ήχο.
- 5 Πιέστε το πλήκτρο OK για να τον αποθηκεύσετε.
- 6 Πιέστε το πλήκτρο EXIT για να επανέλθετε στην κανονική προβολή τηλεόρασης.

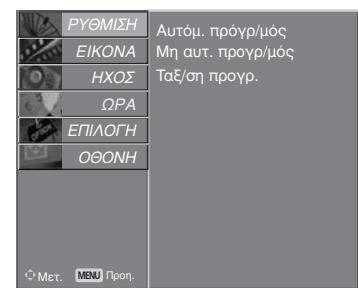
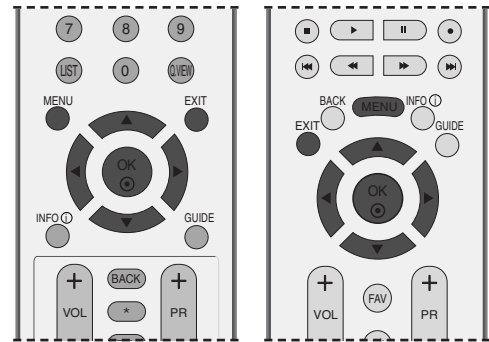

1

Ορισμός ονόματος σταθμού (ΣΕ ΑΝΑΛΟΓΙΚΗ ΚΑΤΑΣΤΑΣΗ ΛΕΙΤΟΥΡΓΙΑΣ)

Επίσης μπορείτε να ορίσετε ένα όνομα σταθμού μήκους 5 χαρακτήρων για κάθε αριθμό προγράμματος.

- 1 Πιέστε το πλήκτρο MENU και κατόπιν τα πλήκτρα ▲ ή ▼ για να επιλέξετε το μενού ΡΥΘΜΙΣΗ.
- 2 Πιέστε το πλήκτρο ► και κατόπιν τα πλήκτρα ▲ ή ▼ για να επιλέξετε Μη αυτ. προγράμ/μός.
- 3 Πιέστε το πλήκτρο ► και κατόπιν τα πλήκτρα ▲ ή ▼ για να επιλέξετε Όνομα.
- 4 Πιέστε το πλήκτρο ► και κατόπιν τα πλήκτρα ▲ ή ▼. Μπορείτε να χρησιμοποιήσετε την αλφάβητο από Α έως Ζ, τα νούμερα από 0 έως 9, +/ -, και κενό.
- 5 Επιλέξτε τη θέση πατώντας τα κουμπιά ◀ ή ▶ και στη συνέχεια επιλέξτε το δεύτερο χαρακτήρα, κ.ο.κ.
- 6 Πιέστε το πλήκτρο OK για να τον αποθηκεύσετε.
- 7 Πιέστε το πλήκτρο EXIT για να επανέλθετε στην κανονική προβολή τηλεόρασης.

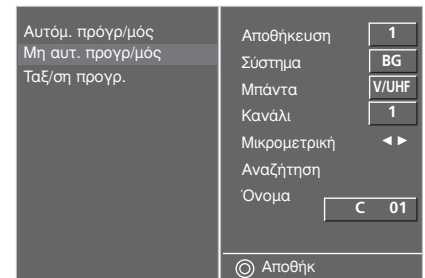

2 3 4 5

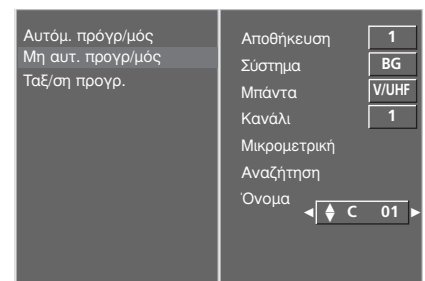

2 3 4 5 6

Επεξεργασία προγραμμάτων (ΣΕ ΑΝΑΛΟΓΙΚΗ ΚΑΤΑΣΤΑΣΗ ΛΕΙΤΟΥΡΓΙΑΣ)

Η λειτουργία αυτή σας επιτρέπει να διαγράψετε ή παραλείψετε τα αποθηκευμένα προγράμματα. Επίσης μπορείτε να μετακινήσετε κάποιους σταθμούς σε άλλο αριθμό προγράμματος ή να εισάγετε τα στοιχεία ενός κενού σταθμού σε επιλεγμένο αριθμό προγράμματος.

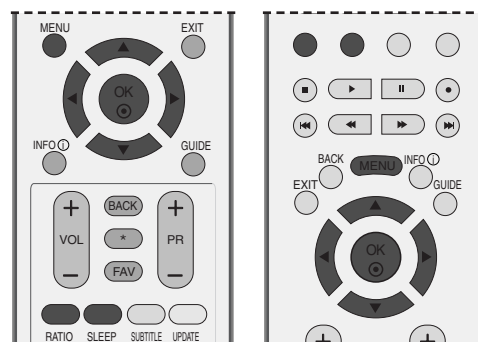

- 1 Πιέστε το πλήκτρο MENU και κατόπιν τα πλήκτρα ▲ ή ▼ για να επιλέξετε το μενού ΡΥΘΜΙΣΗ.
- 2 Πιέστε το πλήκτρο ► και κατόπιν τα πλήκτρα ▲ ή ▼ για να επιλέξετε Ταξ/ση προγρ..
- 3 Πατήστε ► για να εμφανίσετε το μενού Ταξινόμηση προγρ. (Επεξεργασία Προγραμμάτων).

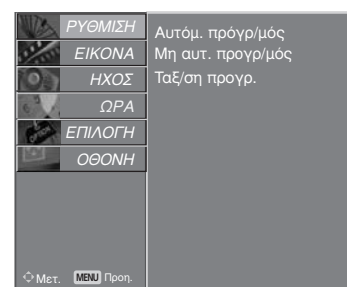

1

■ Διαγραφή ενός προγράμματος

- a Επιλέξτε το πρόγραμμα που θέλετε να διαγράψετε με τα πλήκτρα ▲ ή ▼ ή ◀ ή ▶.
- b Πιέστε το ΚΟΚΚΙΝΟ πλήκτρο δύο φορές. Το επιλεγμένο πρόγραμμα διαγράφεται, όλα τα επόμενα προγράμματα ανεβαίνουν μία θέση.

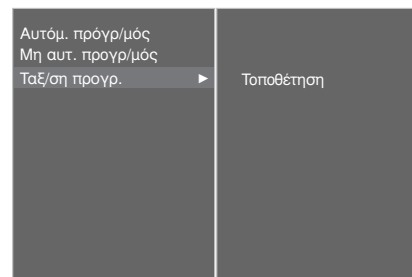

2

■ Αντιγραφή ενός προγράμματος

- a Επιλέξτε το πρόγραμμα που θέλετε να αντιγράψετε με τα πλήκτρα ▲ ή ▼ ή ◀ ή ▶.
- b Πιέστε το ΠΡΑΣΙΝΟ πλήκτρο. Όλα τα επόμενα προγράμματα κατεβαίνουν μία θέση.

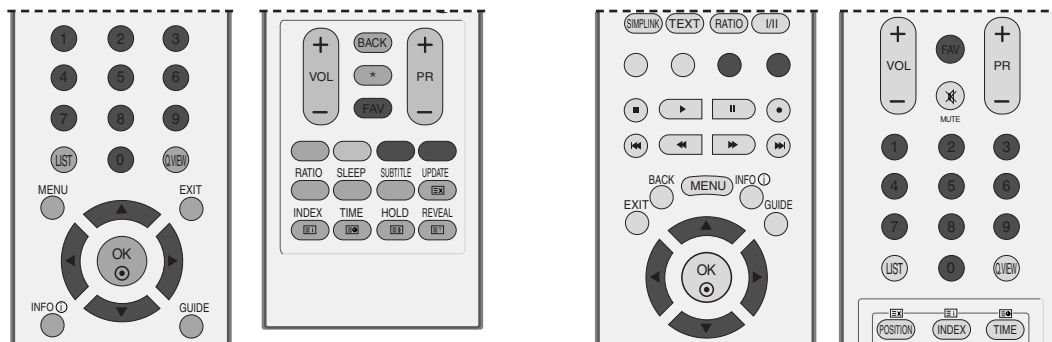

■ Μετακίνηση ενός προγράμματος

- a Επιλέξτε το πρόγραμμα που θα μετακινήσετε με τα πλήκτρα ▲ ή ▼ ή ◀ ή ▶.
- b Πιέστε το ΚΙΤΡΙΝΟ πλήκτρο.
- c Μετακινήστε το πρόγραμμα στον επιθυμητό αριθμό προγράμματος με τα πλήκτρα ▲ ή ▼ ή ◀ ή ▶.
- d Πιέστε πάλι το ΚΙΤΡΙΝΟ πλήκτρο για να εγκαταλείψετε τη λειτουργία.

■ Παράλειψη ενός αριθμού προγράμματος

- a Επιλέξτε τον αριθμό προγράμματος που θα παραλείψετε με τα πλήκτρα ▲ ή ▼ ή ◀ ή ▶.
- b Πιέστε το ΜΠΛΕ πλήκτρο. Το παραλειπόμενο πρόγραμμα γίνεται μπλε.
- c Πιέστε το ΜΠΛΕ πλήκτρο πάλι για να παραλείψετε το επιλεγμένο πρόγραμμα.
- d Όταν παραλείπεται ένας αριθμός προγράμματος σημαίνει ότι δεν θα έχετε τη δυνατότητα να το επιλέξετε με τα πλήκτρα PR + ή - κατά την κανονική λειτουργία παρακολούθησης τηλεόρασης.

Εάν θέλετε να επιλέξετε ένα πρόγραμμα που έχει παραλειφθεί, εισάγετε άμεσα τον αριθμό προγράμματος με τα ΑΡΙΘΜΗΤΙΚΑ πλήκτρα ή επιλέξτε το στην επεξεργασία προγραμμάτων ή το μενού πίνακα.

■ Επιλογή αγαπημένου προγράμματος

- a Επιλέξτε τον αριθμό του αγαπημένου σας προγράμματος με τα πλήκτρα ▲ ή ▼ ή ◀ ή ▶.
- β Πατήστε το πλήκτρο FAV.
Το επιλεγμένο πρόγραμμα θα ενσωματωθεί στον κατάλογο αγαπημένων προγραμμάτων σας.

Εμφάνιση του πίνακα προγραμμάτων

Μπορείτε να ελέγξετε τα προγράμματα που είναι αποθηκευμένα στη μνήμη προβάλλοντας τον πίνακα προγραμμάτων.

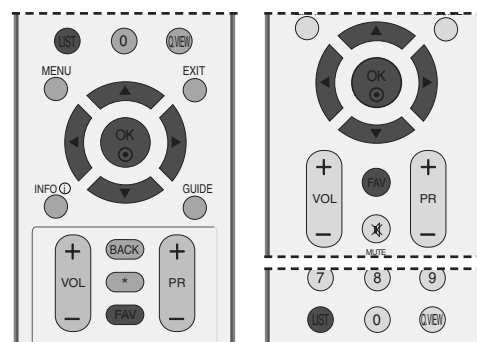

■ Προβολή πίνακα προγραμμάτων

- 1 Πιέστε το πλήκτρο LIST για να προβάλετε τον πίνακα Programme table.

Ο πίνακας προγραμμάτων εμφανίζεται στην οθόνη.

- Πιθανόν να βρείτε κάποια μπλε προγράμματα. Έχουν οριστεί να παραλειφθούν, από τον αυτόματο προγραμματισμό ή στην επεξεργασία προγραμμάτων.
- Κάποια προγράμματα που στον πίνακα προγραμμάτων εμφανίζονται με τον αριθμό καναλιού δεν έχουν προγραμματισμένη ονομασία.

■ Επιλογή ενός προγράμματος στον πίνακα προγραμμάτων

- 1 Επιλέξτε ένα πρόγραμμα με τα πλήκτρα ▲ ή ▼.
- 2 Κατόπιν πιέστε το πλήκτρο OK. Η τηλεόραση επιστρέφει στον επιλεγμένο αριθμό προγράμματος.

■ Μετακίνηση στις σελίδες του πίνακα προγραμμάτων

Υπάρχουν σελίδες με ΛΙΣΤΑ προγραμμάτων που συνολικά περιέχουν 100 προγράμματα. (ΣΕ ΑΝΑΛΟΓΙΚΗ ΚΑΤΑΣΤΑΣΗ ΛΕΙΤΟΥΡΓΙΑΣ)

- 1 Πιέζοντας τα πλήκτρα PR + ή - επαναλαμβανόμενα μετακινείστε στις σελίδες.
- 2 Πιέστε το πλήκτρο LIST για να επανέλθετε στην κανονική προβολή τηλεόρασης.

■ Εμφάνιση πίνακα αγαπημένου προγράμματος

Πατήστε το πλήκτρο FAV για να εμφανιστεί το μενού του πίνακα αγαπημένων προγραμμάτων.



(ΣΕ ΨΗΦΙΑΚΗ ΚΑΤΑΣΤΑΣΗ ΛΕΙΤΟΥΡΓΙΑΣ)

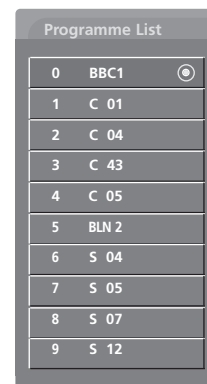

(ΣΕ ΑΝΑΛΟΓΙΚΗ ΚΑΤΑΣΤΑΣΗ ΛΕΙΤΟΥΡΓΙΑΣ)

Συνοπτικό Γλωσσάρι

- Εμφανίζεται με το Favourite Programme (Αγαπημένο πρόγραμμα)
- Εμφανίζεται με το Locked Programme (Κλειδωμένο πρόγραμμα).

ΕΤΙΚΕΤΑ ΕΙΣΟΔΟΥ

Με το πάτημα του πλήκτρου INPUT (ΕΙΣΟΔΟΣ) ρυθμίζεται μια ετικέτα σε κάθε πηγή εισόδου που δεν χρησιμοποιείται.

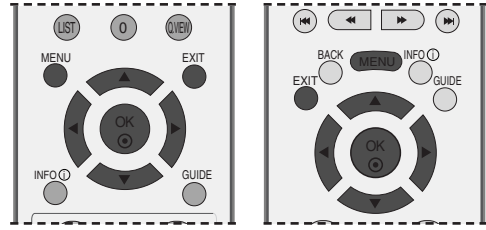

- 1 Πατήστε το κουμπί MENU (Μνού) και στη συνέχεια τα κουμπιά ▲ ή ▼ για να πιλέξετε το μνο ΕΠΙΛΟΓΗ.
- 2 Πιέστε το πλήκτρο ► και κατόπιν τα πλήκτρα ▲ ή ▼ για να επιλέξετε Ετικέτα εισανωνής.
- 3 Πατήστε το πλήκτρο ► και, στη συνέχεια, ▲ ή ▼ για να επιλέξετε την πηγή: AV1, AV2, Comp., RGB, HDMI1 ή HDMI2.
- 4 Πατήστε τα πλήκτρα ◀ ή ▶ για να επιλέξετε ετικέτα.
- 5 Πιέστε το πλήκτρο EXIT για να επανέλθετε στην κανονική προβολή τηλεόρασης.

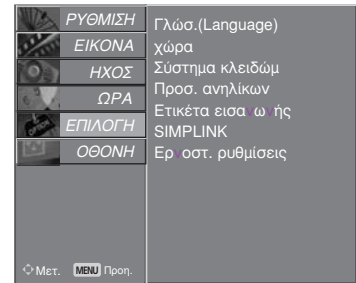

1



2 3 4

Ευρετήριο (προαιρετικό) (μόνο 50PB6*)

Μπορείτε να θέσετε την ΜΠΡΟΣΤΙΝΗ ΟΘΟΝΗ ΕΝΔΕΙΞΕΩΝ στη θέση on ή στη θέση off.

- 1 Πατήστε το κουμπί MENU (Μνού) και στη συνέχεια τα κουμπιά ▲ ή ▼ για να πιλέξετε το μνο ΕΠΙΛΟΓΗ.
- 2 Πιέστε το πλήκτρο ► και κατόπιν τα πλήκτρα ▲ ή ▼ για να επιλέξετε Περιεχόμενα.
- 3 Πιέστε το πλήκτρο ► και κατόπιν τα πλήκτρα ▲ ή ▼ για να επιλέξετε On (Ενεργοποίηση) ή Off (Απενεργοποίηση).
Όταν επιλέξετε τη μορφή λειτουργίας On, η ΜΠΡΟΣΤΙΝΗ ΟΘΟΝΗ ΕΝΔΕΙΞΕΩΝ φωτίζεται λαμπρά.

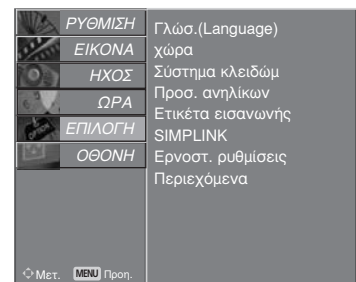

1

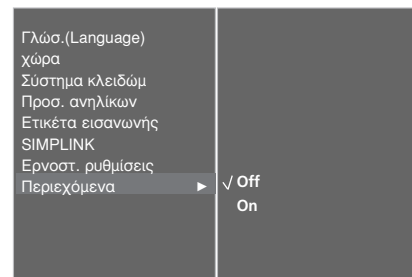

2 3

- 4 Πιέστε επαναλαμβανόμενο πλήκτρο EXIT για να επιστρέψετε στην κανονική προβολή τηλεόρασης.



(Εκτός από 42/50PC3*)

Λειτουργεί μόνο στη συσκευή με το λογότυπο SIMPLINK.
Ελέγξτε το λογότυπο SIMPLINK.

Έτσι σας δίνεται η δυνατότητα ελέγχου και αναπαραγωγής άλλων οπτικοακουστικών συσκευών που είναι συνδεδεμένες με την τηλεόραση μέσω καλωδίου HDMI χωρίς επιπλέον καλώδια και ρυθμίσεις.

Εάν δεν θέλετε το μενού SIMPLINK, επιλέξτε "OFF" (ΑΠΕΝΕΡΓΟΠΟΙΗΣΗ).

Στο μοντέλο 26/32LB7*, η λειτουργία SIMPLINK δεν υποστηρίζεται από την είσοδο HDMI IN 3.

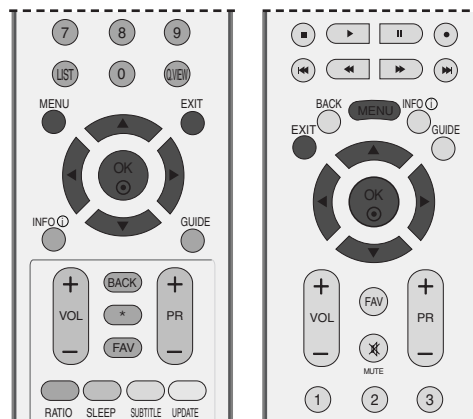

1 Πατήστε το κουμπί MENU (Μνού) και στη συνέχεια τα κουμπιά ▲ ή ▼ για να πιλέξετε το μενού ΕΠΙΛΟΓΗ.

2 Πιέστε το πλήκτρο ► και κατόπιν τα πλήκτρα ▲ ή ▼ για να επιλέξετε SIMPLINK.

3 Πιέστε το πλήκτρο ► και κατόπιν τα πλήκτρα ▲ ή ▼ για να επιλέξετε On (Ενεργοποίηση) ή Off (Απενεργοποίηση).

4 Πιέστε το πλήκτρο EXIT για να επανέλθετε στην κανονική προβολή τηλεόρασης.

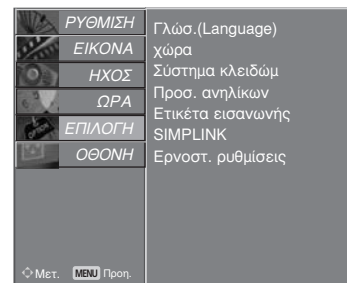

1

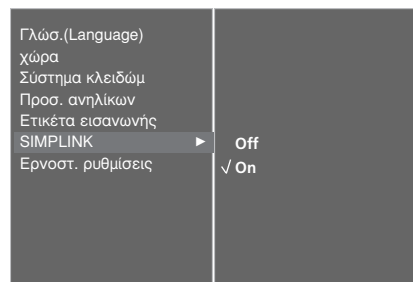

2 3

Λειτουργίες του SIMPLINK

Disc playback (Αναπαραγωγή δίσκου)

Ελέγξτε τις οπτικοακουστικές συσκευές που είναι συνδεδεμένες με την τηλεόραση πατώντας τα κουμπιά ▲ ή ▼ ή ◀ ή ▶, **OK** και τα κουμπιά αναπαραγωγής, διακοπής, παύσης, γρήγορης αναζήτησης προς τα πίσω, γρήγορης αναζήτησης προς τα εμπρός και μετακίνησης σε άλλο κεφάλαιο.

Direct Play (Άμεση αναπαραγωγή)

Αφότου συνδέσετε τις οπτικοακουστικές συσκευές με την τηλεόρασή σας, μπορείτε να ελέγξετε άμεσα τις συσκευές και να πραγματοποιήσετε αναπαραγωγή των μέσων χωρίς επιπλέον ρυθμίσεις.

Select AV device (Επιλογή οπτικοακουστικής συσκευής)

Σας δίνει τη δυνατότητα επιλογής μίας από τις οπτικοακουστικές συσκευές που είναι συνδεδεμένες με την τηλεόραση και τη δυνατότητα αναπαραγωγής από αυτήν.

Power off all devices (Απενεργοποίηση όλων των συσκευών)

Με την απενεργοποίηση της τηλεόρασης απενεργοποιούνται και όλες οι συνδεδεμένες συσκευές.

Switch audio-out (Εναλλαγή ήχου εξόδου)

Προσφέρει έναν εύκολο τρόπο εναλλαγής του ήχου εξόδου.

*Αυτή η λειτουργία δεν παρέχεται από συσκευές που είναι συνδεδεμένες με την τηλεόραση μέσω καλωδίου HDMI, αλλά δεν υποστηρίζουν το σύστημα Simplink.

Μενού SIMPLINK

Πιέστε το κουμπί ▲ ή ▼ ή ◀ ή ▶ και, στη συνέχεια, το κουμπί OK για να επιλέξετε την επιθυμητή προέλευση SIMPLINK.

- 1 TV viewing (Προβολή ΤΗΛΕΟΡΑΣΗΣ) : Εναλλαγή προς το προηγούμενο κανάλι της τηλεόρασης ανεξάρτητα από την τρέχουσα λειτουργία.
- 2 DISC playback (Αναπαραγωγή ΔΙΣΚΟΥ) : Επιλέξτε και αναπαραγάγετε δίσκους από συνδεδεμένες συσκευές. Όταν υπάρχουν διαθέσιμοι πολλοί δίσκοι, εμφανίζονται για περισσότερη ευκολία οι τίτλοι των δίσκων αυτών στο κάτω μέρος της οθόνης.
- 3 VCR playback (Αναπαραγωγή ΒΙΝΤΕΟ) : Ελέγξτε και πραγματοποιήστε αναπαραγωγή από το συνδεδεμένο βίντεο.
- 4 HDD Recordings playback (Αναπαραγωγή εγγραφών HDD) : Αναπαραγάγετε και ελέγξτε τις εγγραφές που βρίσκονται αποθηκευμένες σε HDD.
- 5 Audio Out to Home theatre/Audio Out to TV (Εξοδος ήχου προς Home theatre/Εξοδος ήχου προς τηλεόραση) : Επιλέξτε τα ηχεία του Home theatre ή της τηλεόρασης για την έξοδο του ήχου.



! Σημειώσεις

- ▶ Συνδέστε το καλώδιο HDMI στο HDMI/DVI IN ή τον ακροδέκτη (έξοδος HDMI) στο πίσω μέρος της συσκευής SIMPLINK του ακροδέκτη HDMI IN.
- ▶ Για το Home theater με τη λειτουργία SIMPLINK, αφού συνδέσετε τον ακροδέκτη HDMI με την παραπάνω μέθοδο, συνδέστε το καλώδιο DIGITAL AUDIO OUT στον ακροδέκτη DIGITAL AUDIO IN στο πίσω μέρος της τηλεόρασης και τον ακροδέκτη OPTICAL στο πίσω μέρος της συσκευής SIMPLINK.
- ▶ Όταν χρησιμοποιείτε την εξωτερική συσκευή με το SIMPLINK, πιέστε το πλήκτρο TV του πλήκτρου MODE (ΚΑΤΑΣΤΑΣΗ ΛΕΙΤΟΥΡΓΙΑΣ) στο τηλεχειριστήριο και έπειτα χρησιμοποιήστε την.
- ▶ Όταν η πηγή εισόδου εναλλάσσεται με άλλη με το πλήκτρο INPUT (είσοδος) του τηλεχειριστηρίου ή άλλων, η συσκευή που λειτουργεί με το SIMPLINK σταματά.
- ▶ Όταν επιλέγετε ή χρησιμοποιείτε τα μέσα της συσκευής με τη λειτουργία Home theater, το ηχείο εναλλάσσεται αυτόματα σε ηχείο HT (ακρόαση με το Home theater).

ΕΛΕΓΧΟΣ ΕΙΚΟΝΑΣ

EPG (ΗΛΕΚΤΡΟΝΙΚΟΣ ΟΔΗΓΟΣ ΠΡΟΓΡΑΜΜΑΤΟΣ) (ΣΕ ΑΝΑΛΟΓΙΚΗ ΚΑΤΑΣΤΑΣΗ ΛΕΙΤΟΥΡΓΙΑΣ)

Το σύστημα αυτό διαθέτει ηλεκτρονικό οδηγό προγράμματος (EPG) που σας βοηθάει να πλοηγηθείτε σε όλες τις δυνατές επιλογές προβολής.

Η λειτουργία EPG παρέχει πληροφορίες όπως λίστες προγράμματος, χρόνοι έναρξης και τερματισμού για όλες τις διαθέσιμες υπηρεσίες. Επιπλέον, στη λειτουργία EPG διατίθενται συνήθως λεπτομερείς πληροφορίες σχετικά με το πρόγραμμα (η διαθεσιμότητα και η ποσότητα των πληροφοριών προγράμματος ποικίλει ανάλογα με τον εκάστοτε ραδιοτηλεοπτικό φορέα).

Η λειτουργία αυτή μπορεί να χρησιμοποιηθεί μόνο όταν οι πληροφορίες EPG μεταδίδονται από ραδιοτηλεοπτικούς φορείς.

Η λειτουργία EPG εμφανίζει περιγραφή του προγράμματος για τις επόμενες 8 ημέρες.

Ενεργοποίηση/Απενεργοποίηση EPG

- 1 Πατήστε το πλήκτρο GUIDE (ΟΔΗΓΟΣ) για να ενεργοποιήσετε τη λειτουργία EPG.
- 2 Πατήστε ξανά το πλήκτρο GUIDE (ΟΔΗΓΟΣ) ή EXIT (ΕΞΟΔΟΣ) για να απενεργοποιήσετε τη λειτουργία EPG και να επιστρέψετε στην κανονική προβολή τηλεόρασης.

Επιλογή προγράμματος

- 1 Πατήστε τα πλήκτρα ▲ ή ▼, ◀ ή ▶, PR + ή - για να επιλέξετε το επιθυμητό πρόγραμμα και, στη συνέχεια, πατήστε το πλήκτρο OK για να εμφανιστεί το επιλεγμένο πρόγραμμα.

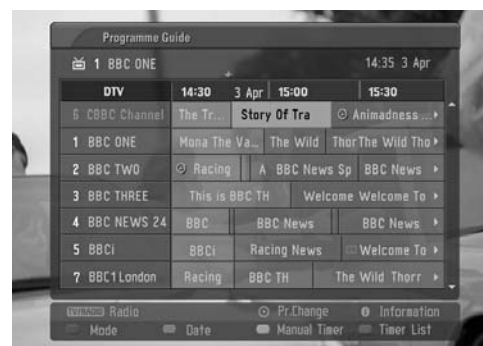

Λειτουργία πλήκτρων σε κατάσταση λειτουργίας NOW/NEXT Guide (Οδηγός ΤΡΕΧΟΝΤΟΣ/ΕΠΟΜΕΝΟΥ προγράμματος)

Πλήκτρα τηλεχειριστηρίου	Λειτουργία
ΚΟΚΚΙΝΟ	Αλλαγή λειτουργίας EPG
ΚΙΤΡΙΝΟ	Μετάβαση στη λειτουργία ρύθμισης Εγγραφής με χρονοδιακόπτη/Υπενθύμισης
ΜΠΛΕ	Μετάβαση στη λειτουργία λίστας Εγγραφής με χρονοδιακόπτη/Υπενθύμισης
⊙	Αλλαγή στο επιλεγμένο κανάλι
◀ ή ▶	Επιλογή ΤΡΕΧΟΝΤΟΣ ή ΕΠΟΜΕΝΟΥ προγράμματος
▲ ή ▼	Επιλογή προγράμματος αναμετάδοσης
PR + ή -	Page Up/Down (Μετακίνηση πάνω/κάτω στη σελίδα)
GUIDE/EXIT (ΟΔΗΓΟΣ/ΕΞΟΔΟΣ)	Απενεργοποίηση της λειτουργίας EPG
TV/RADIO (ΤΗΛΕΟΡΑΣΗ/ΡΑΔΙΟΦΩΝΟ)	Επιλογή προγράμματος ΤΗΛΕΟΡΑΣΗΣ ή ΡΑΔΙΟΦΩΝΟΥ
INFO (ΠΛΗΡΟΦΟΡΙΕΣ ⓘ)	Ενεργοποίηση ή απενεργοποίηση των λεπτομερών πληροφοριών

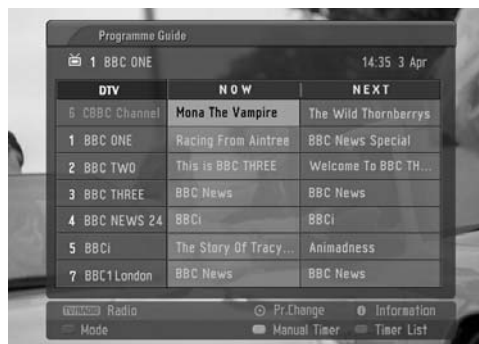

Λειτουργία πλήκτρων σε κατάσταση λειτουργίας 8 Days Guide (Οδηγός 8 ημερών)

Πλήκτρα τηλεχειριστηρίου	Λειτουργία
ΚΟΚΚΙΝΟ	Αλλαγή λειτουργίας EPG
ΠΡΑΣΙΝΟ	Μετάβαση στην κατάσταση λειτουργίας Date setting (Ρύθμιση ημερομηνίας)
ΚΙΤΡΙΝΟ	Μετάβαση στη λειτουργία ρύθμισης Εγγραφής με χρονοδιακόπτη/Υπενθύμισης
ΜΠΛΕ	Μετάβαση στη λειτουργία λίστας Εγγραφής με χρονοδιακόπτη/Υπενθύμισης
⊙	Αλλαγή στο επιλεγμένο κανάλι
◀ ή ▶	Επιλογή ΤΡΕΧΟΝΤΟΣ ή ΕΠΟΜΕΝΟΥ προγράμματος
▲ ή ▼	Επιλογή προγράμματος αναμετάδοσης
PR + ή -	Page Up/Down (Μετακίνηση πάνω/κάτω στη σελίδα)
GUIDE/EXIT (ΟΔΗΓΟΣ/ΕΞΟΔΟΣ)	Απενεργοποίηση της λειτουργίας EPG
TV/RADIO (ΤΗΛΕΟΡΑΣΗ/ΡΑΔΙΟΦΩΝΟ)	Επιλογή προγράμματος ΤΗΛΕΟΡΑΣΗΣ ή ΡΑΔΙΟΦΩΝΟΥ
INFO (ΠΛΗΡΟΦΟΡΙΕΣ ⓘ)	Ενεργοποίηση ή απενεργοποίηση των λεπτομερών πληροφοριών



Λειτουργία πλήκτρων σε κατάσταση λειτουργίας Date Change (Αλλαγή ημερομηνίας)

Πλήκτρα τηλεχειριστηρίου	Λειτουργία
ΠΡΑΣΙΝΟ	Απενεργοποίηση λειτουργίας ρύθμισης ημερομηνίας
⊙	Αλλαγή στην επιλεγμένη ημερομηνία
◀ ή ▶	Επιλογή ημερομηνίας
▼	Απενεργοποίηση λειτουργίας ρύθμισης ημερομηνίας
GUIDE/EXIT (ΟΔΗΓΟΣ/ΕΞΟΔΟΣ)	Απενεργοποίηση της λειτουργίας EPG



ΕΛΕΓΧΟΣ ΕΙΚΟΝΑΣ

Λειτουργία πλήκτρων σε πλαίσιο εκτενούς περιγραφής

Πλήκτρα τηλεχειριστηρίου	Λειτουργία
▲ ή ▼ ΚΙΤΡΙΝΟ	Μετακίνηση πάνω/κάτω σε κείμενο Μετάβαση στη λειτουργία ρύθμισης Εγγραφής με χρονοδιακόπτη/Υπενθύμισης
INFO ⓘ (ΠΛΗΡΟΦΟΡΙΕΣ ⓘ)	Ενεργοποίηση ή απενεργοποίηση των λεπτομερών πληροφοριών
GUIDE/EXIT (ΟΔΗΓΟΣ/ΕΞΟΔΟΣ)	Απενεργοποίηση της λειτουργίας EPG



Λειτουργία πλήκτρων σε κατάσταση λειτουργίας Record/Remind Setting (Ρύθμιση εγγραφής/υπενθύμισης)

- Η λειτουργία αυτή είναι διαθέσιμη μόνο όταν εξοπλισμός εγγραφής που χρησιμοποιεί σήματα εγγραφής pin8 έχει συνδεθεί σε ακροδέκτη DTV-OUT με καλώδιο SCART.

Πλήκτρα τηλεχειριστηρίου	Λειτουργία
ΚΙΤΡΙΝΟ	Αλλαγή σε κατάσταση λειτουργίας Guide ή Timer list (Λίστας οδηγού ή χρονοδιακόπτη)
●	Αποθήκευση εγγραφής με Χρονοδιακόπτη/Υπενθύμισης
◀ ή ▶	Επιλογή τύπου, υπηρεσίας, ημερομηνίας ή χρόνου έναρξης/λήξης
▲ ή ▼	Ρύθμιση λειτουργιών



Λειτουργία πλήκτρων σε κατάσταση λειτουργίας Timer List (Λίστα χρονοδιακόπτη)

Πλήκτρα τηλεχειριστηρίου	Λειτουργία
ΚΙΤΡΙΝΟ	Προσθήκη νέας λειτουργίας Manual Timer setting (Χειροκίνητη ρύθμιση χρονοδιακόπτη)
ΠΡΑΣΙΝΟ	Πρόσβαση σε λειτουργία επεξεργασίας λίστας χρονοδιακόπτη
ΚΟΚΚΙΝΟ	Διαγραφή του επιλεγμένου στοιχείου
ΜΠΛΕ	Αλλαγή σε κατάσταση λειτουργίας οδηγού
▲ ή ▼	Επιλογή λίστας χρονοδιακόπτη



ΕΛΕΓΧΟΣ ΜΕΓΕΘΟΥΣ ΕΙΚΟΝΑΣ (ΛΟΓΟΣ ΕΙΚΟΝΑΣ)

Μπορείτε να παρακολουθήσετε τηλεόραση σε διάφορες μορφές προβολής εικόνας ; Αναμόρφωση (εκτός από **26/32LB7***, **42/50PC3***, **60PC4***), Πλήρης Εικόνα, Κανονική, 4:3, 16:9, 14:9, Zoom1/2.

Αν εμφανίζεται στην οθόνη μια στατική εικόνα για μεγάλο χρονικό διάστημα, αυτή θα αποτυπωθεί στην οθόνη και θα είναι πάντα ορατή.

Η ποιότητα ενδέχεται να μην είναι καλή σε κατάσταση πλήρους οθόνης. Στην περίπτωση αυτή, αλλάξτε κατάσταση λειτουργίας.

Μπορείτε να ρυθμίσετε την αναλογία μεγέθυνσης χρησιμοποιώντας το κουμπί ▲ ή ▼.

Αυτή η λειτουργία χρησιμοποιείται στο παρακάτω σήμα.

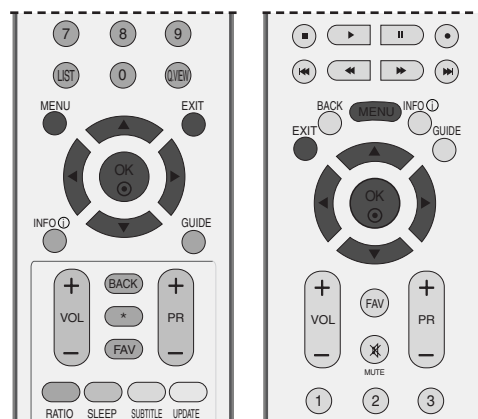

- 1 Πιέστε επανειλημμένα το κουμπί ΛΟΓΟΣ για να επιλέξετε την επιθυμητή μορφή της εικόνας. Μπορείτε επίσης να ρυθμίσετε την επιλογή Λόγος εικόνας από το μενού ΟΘΟΝΗ.

- Αναμόρφωση (εκτός από **26/32LB7***, **42/50PC3***, **60PC4***) Όταν η τηλεόρασή σας λαμβάνει ένα σήμα ευρείας εικόνας, θα σας καθοδηγήσει να ρυθμίσετε την εικόνα οριζόντια, σε μη γραμμική αναλογία, για να χωράει σε ολόκληρη την οθόνη.

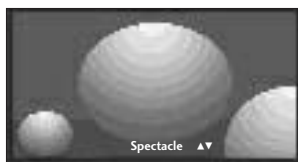

- Πλήρης Εικόνα Όταν η τηλεόρασή σας λαμβάνει ένα σήμα ευρείας εικόνας, θα σας καθοδηγήσει να ρυθμίσετε την εικόνα οριζόντια ή κάθετα, σε γραμμική αναλογία, για να χωράει σε ολόκληρη την οθόνη.



- Κανονική Όταν η τηλεόρασή σας λαμβάνει ένα σήμα ευρείας εικόνας, θα αλλάξει αυτόματα στη μορφή εικόνας που θα αποσταλεί.

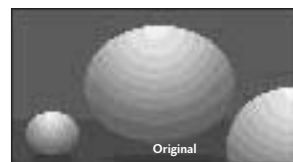

- 4:3 Η επιλογή που ακολουθεί θα σας καθοδηγήσει ώστε να προβάλετε μια εικόνα με αρχικό λόγο διαστάσεων 4:3, με γκριζες γραμμές στη δεξιά και την αριστερή πλευρά της.



ΕΛΕΓΧΟΣ ΕΙΚΟΝΑΣ

- 16:9

Η επιλογή που ακολουθεί θα σας καθοδηγήσει ώστε να ρυθμίσετε την εικόνα οριζόντια, σε γραμμική αναλογία, ώστε να χωράει σε ολόκληρη την οθόνη (είναι χρήσιμη για την προβολή 4:3 διαμορφωμένων δίσκων DVD).

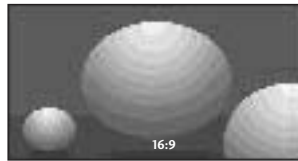

- 14:9

Μπορείτε να απολαύσετε την μορφή προβολής 14:9 ή διάφορα τηλεοπτικά προγράμματα στη λειτουργία προβολής 14:9. Η προβολή μορφής 14:9 προβάλλεται αυτούσια αλλά η προβολή 4:3 μεγενθύνεται προς τα αριστερά, δεξιά, πάνω και κάτω.

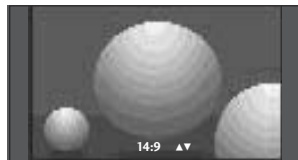

- Zoom 1 (Ζουμ1)

Ακολουθεί μια επιλογή που θα σας καθοδηγήσει να προβάλετε την εικόνα χωρίς καμία εναλλαγή, ενώ θα χωράει σε ολόκληρη την οθόνη. Ωστόσο, το επάνω και το κάτω τμήμα της εικόνας θα περικοπεί.

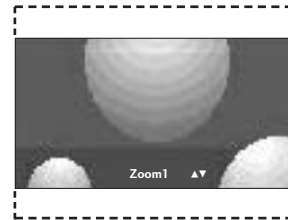

- Zoom 2 (Ζουμ2)

Επιλέξτε Zoom2 όταν θέλετε να μεταβληθεί η εικόνα, να επεκταθεί οριζόντια και να περικοπεί κάθετα. Η εικόνα θα προσαρμοστεί ανάλογα με την αλλοίωση και την κάλυψη οθόνης.

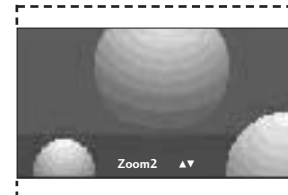

! Σημειώσεις

- ▶ Σε κατάσταση λειτουργίας Component, HDMI, μπορείτε να επιλέξετε μόνο μεταξύ των 4:3, 16:9 (Ευρεία εικόνα) και Zoom 1/2.
- ▶ Σε κατάσταση λειτουργίας RGB μπορείτε να επιλέξετε μόνο μεταξύ των 4:3 και 16:9 (Ευρεία εικόνα).

ΠΡΟΕΠΙΛΕΓΜΕΝΕΣ ΡΥΘΜΙΣΕΙΣ ΕΙΚΟΝΑΣ

Κατάσταση εικόνας-Προεπιλογή

Δυναμικό	Επιλέξτε το για προβολή εικόνας υψηλής ευκρίνειας.
Κανονικό	Για εικόνα φυσιολογική, χωρίς ιδιαίτερες ρυθμίσεις.
Απαλό	Επιλέξτε το για να είναι η εικόνα πιο ομαλή.
Χρήστης1/2	Κάντε αυτήν την επιλογή για να χρησιμοποιήσετε ρυθμίσεις που καθορίζονται από το χρήστη.

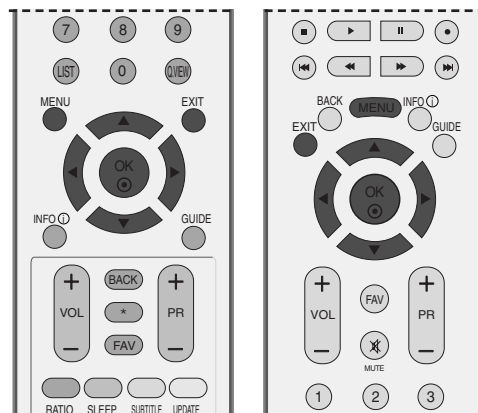

- 1 Πιέστε το πλήκτρο MENU και κατόπιν τα πλήκτρα ▲ ή ▼ για να επιλέξετε το μενού ΕΙΚΟΝΑ.
- 2 Πιέστε το πλήκτρο ► και κατόπιν τα πλήκτρα ▲ ή ▼ για να επιλέξετε Κατάστ. εικόνας.
- 3 Πατήστε το κουμπί ► και στη συνέχεια τα κουμπιά ▲ ή ▼ για να επιλέξετε **Intelligent Eye** (μόνο 26/32LB7*), Δυναμικό, Κανονική, Απαλό, Χρήστης1 ή Χρήστης2.
- 4 Πιέστε το πλήκτρο EXIT για να επανέλθετε στην κανονική προβολή τηλεόρασης.

ΞΗ λειτουργία Κατάστ. Εικόνας (Κατάσταση εικόνας) προσαρμόζει την τηλεόραση ώστε να έχει την καλύτερη δυνατή εικόνα. Επιλέξτε την προεπιλεγμένη τιμή του μενού Κατάστ. Εικόνας (Κατάσταση εικόνας) βάσει της κατηγορίας του προγράμματος.

Οι ρυθμίσεις Δυναμικό, Κανονική και Ομαλό είναι προγραμματισμένες εργοστασιακές ρυθμίσεις για βέλτιστη αναπαραγωγή της εικόνας και δεν μπορούν να τροποποιηθούν.

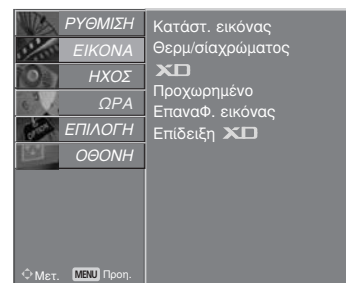

1

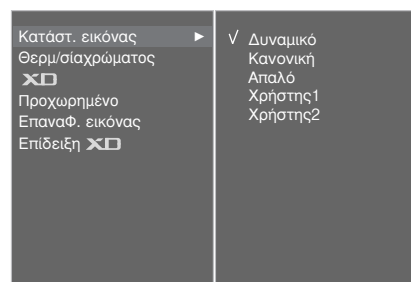

2 3

ΕΛΕΓΧΟΣ ΕΙΚΟΝΑΣ

Στοιχείο ελέγχου Αυτόματος τόνος χρωμάτων (Θερμό/Μέσο/Κρύο)

Για να επαναφέρετε τις τιμές (επαναφορά στις προεπιλεγμένες ρυθμίσεις), επιλέξτε Ψυχρό.

Επιλέξτε μία από τις τρεις αυτόματες ρυθμίσεις χρώματος. Ρυθμίστε στην τιμή warm (Θερμό) για να ενισχύσετε τα θερμότερα χρώματα όπως το κόκκινο ή στην τιμή cool (ψυχρό) για λιγότερο έντονα χρώματα με περισσότερο μπλε.

Η λειτουργία αυτή μπορεί να χρησιμοποιηθεί στην κατάσταση λειτουργίας Χρήστης.

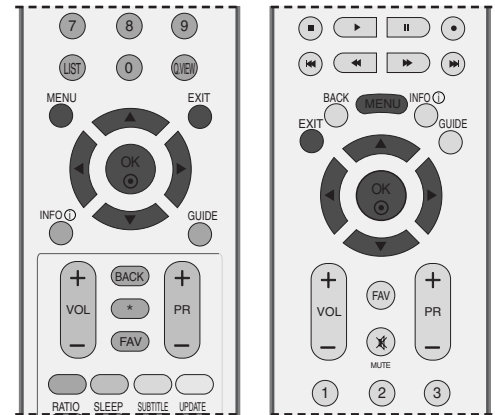

- 1 Πιέστε το πλήκτρο MENU και κατόπιν τα πλήκτρα ▲ ή ▼ για να επιλέξετε το μενού ΕΙΚΟΝΑ.
- 2 Πιέστε το πλήκτρο ► και κατόπιν τα πλήκτρα ▲ ή ▼ για να επιλέξετε Θερμ/σίαχρώματος.
- 3 Πατήστε το κουμπί ► και στη συνέχεια τα κουμπιά ▲ ή ▼ για να επιλέξετε Ψυχρό, Μέσο, Θερμό ή Χρήστης.
- 4 Πιέστε το πλήκτρο EXIT για να επανέλθετε στην κανονική προβολή τηλεόρασης.

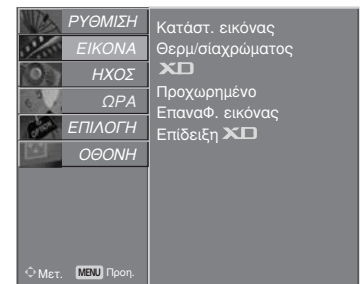

1

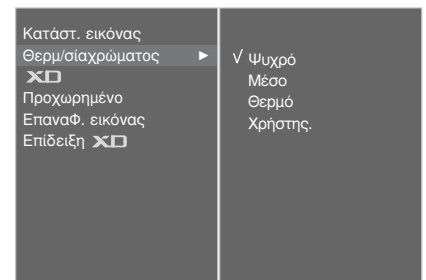

2 3

ΜΗ ΑΥΤΟΜΑΤΗ ΡΥΘΜΙΣΗ ΕΙΚΟΝΑΣ

Κατάσταση εικόνας-Επιλογή Χρήστης

- Αντίθεση** Ρυθμίζει τη διαφορά μεταξύ των φωτεινών και σκούρων επιπέδων στην εικόνα.
- Φωτεινότητα** Αυξάνει ή μειώνει το ποσοστό άσπρου χρώματος στην εικόνα.
- Χρώμα** Ρυθμίζει την ένταση όλων των χρωμάτων.
- Ευκρίνεια** Ρυθμίζει το επίπεδο ακρίβειας των άκρων μεταξύ των φωτεινών και σκούρων περιοχών της εικόνας. Όσο πιο χαμηλό είναι το επίπεδο, τόσο πιο ομαλή είναι η εικόνα.
- Απόχρωση** Ρυθμίζει την ισορροπία μεταξύ του κόκκινου και του πράσινου χρώματος.

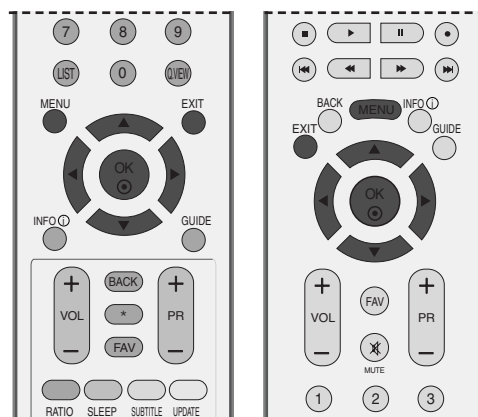

1 Πιέστε το πλήκτρο MENU και κατόπιν τα πλήκτρα ▲ ή ▼ για να επιλέξετε το μενού ΕΙΚΟΝΑ.

2 Πιέστε το πλήκτρο ► και κατόπιν τα πλήκτρα ▲ ή ▼ για να επιλέξετε Κατάστ. εικόνας.

3 Πιέστε το πλήκτρο ► και κατόπιν τα πλήκτρα ▲ ή ▼ για να επιλέξετε Χρήστης1 ή Χρήστης2.

4 Πατήστε το κουμπί ► και έπειτα το ▲ ή ▼ για να επιλέξετε (Αντίθεση, Φωτεινότητα, Χρώμα, Οξύτητα και Απόχρωση).

5 Πατήστε το κουμπί ◀ ή ▶ για να κάνετε τις απαραίτητες ρυθμίσεις.

6 Πιέστε το πλήκτρο EXIT για να επανέλθετε στην κανονική προβολή τηλεόρασης.

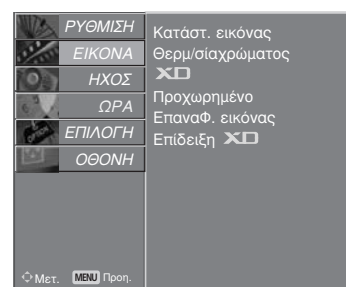

1

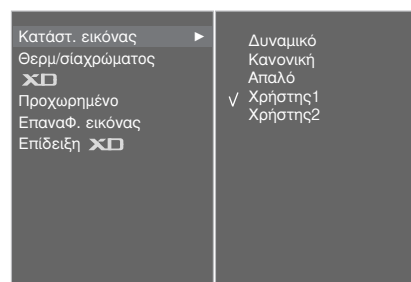

2 3

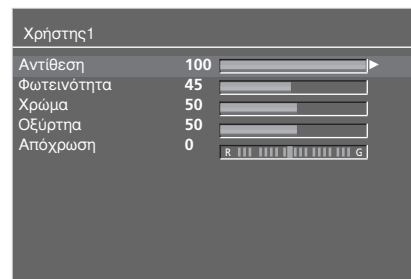

4 5

! Σημειώσεις

- ▶ Δεν μπορείτε να ρυθμίσετε το χρώμα, την ευκρίνεια και τη χροιά σε κατάσταση λειτουργίας RGB-PC στα επίπεδα που επιθυμείτε.

ΕΛΕΓΧΟΣ ΕΙΚΟΝΑΣ

Τόνος χρωμάτων - Επιλογή Χρήστης

Μπορείτε να ρυθμίσετε το κόκκινο, πράσινο και μπλε χρώμα σε όποια θερμοκρασία χρώματος προτιμάτε.

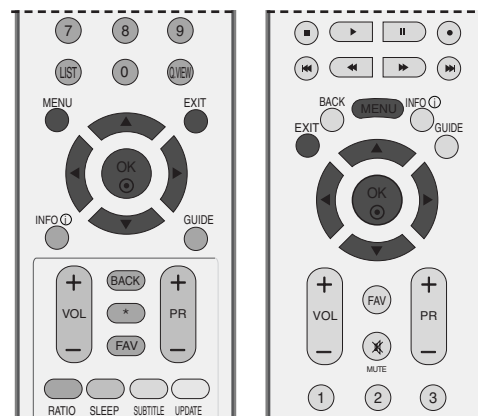

- 1 Πιέστε το πλήκτρο MENU και κατόπιν τα πλήκτρα ▲ ή ▼ για να επιλέξετε το μενού ΕΙΚΟΝΑ.
- 2 Πιέστε το πλήκτρο ► και κατόπιν τα πλήκτρα ▲ ή ▼ για να επιλέξετε Θερμ/σίαχρώματος.
- 3 Πιέστε το πλήκτρο ► και κατόπιν τα πλήκτρα ▲ ή ▼ για να επιλέξετε Χρήστης.
- 4 Πιέστε το πλήκτρο ► και κατόπιν τα πλήκτρα ▲ ή ▼ για να επιλέξετε Κόκκινο, Πράσινο ή Μπλε.
- 5 Πατήστε τα κουμπιά ◀ ή ▶ για να κάνετε τις απαραίτητες ρυθμίσεις.
- 6 Πιέστε το πλήκτρο EXIT για να επανέλθετε στην κανονική προβολή τηλεόρασης.

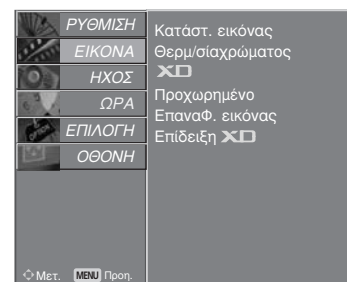

1

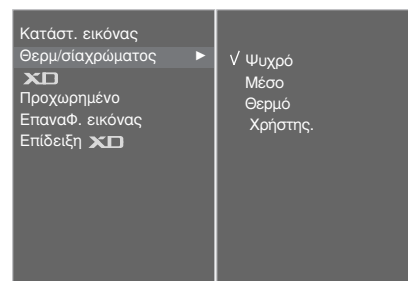

2 3

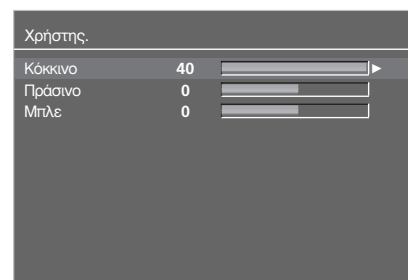

4 5

XD - ΤΕΧΝΟΛΟΓΙΑ ΒΕΛΤΙΩΣΗΣ ΕΙΚΟΝΑΣ

Η τεχνολογία XD είναι μια τεχνολογία βελτίωσης της εικόνας της LG Electronic και επιτρέπει την προβολή σήματος από μια πραγματική πηγή σήματος HD (υψηλής ευκρίνειας) μέσω ενός προηγμένου αλγόριθμου επεξεργασίας ψηφιακού σήματος.

Αυτή η λειτουργία δεν διατίθεται για χρήση στην κατάσταση λειτουργίας RGB-PC.

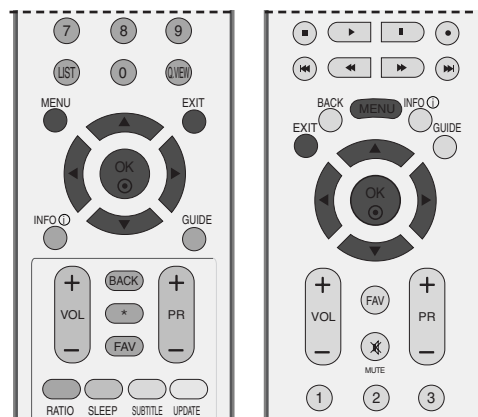

- 1 Πιέστε το πλήκτρο MENU και κατόπιν τα πλήκτρα ▲ ή ▼ για να επιλέξετε το μενού ΕΙΚΟΝΑ.
- 2 Πιέστε το πλήκτρο ► και κατόπιν τα πλήκτρα ▲ ή ▼ για να επιλέξετε XD.
- 3 Πιέστε το πλήκτρο ► και κατόπιν τα πλήκτρα ▲ ή ▼ για να επιλέξετε Αυτόματο ή Χειροκίνητο.
- 4 Πιέστε το πλήκτρο EXIT για να επανέλθετε στην κανονική προβολή τηλεόρασης.

* Επιλογή του εγχειριδίου

Αυτό το μενού ενεργοποιείται μόλις επιλέξετε τον Χρήστη1 ή τον Χρήστη2 του Κατάστ. Εικόνας (Μνήμη κατάστασης εικόνας).

- 1 Πατήστε το κουμπί ► και στη συνέχεια τα κουμπιά ▲ ή ▼ για να επιλέξετε Αντίθεση XD, Χρώμα XD, XD NR ή MPEG NR.
- 2 Πατήστε το κουμπί ► και στη συνέχεια τα κουμπιά ▲ ή ▼ για να επιλέξετε On ή Off.
- 3 Πιέστε το πλήκτρο EXIT για να επανέλθετε στην κανονική προβολή τηλεόρασης.

- Αντίθεση XD : Βελτιστοποιεί αυτόματα την αντίθεση σύμφωνα με τη φωτεινότητα της αντανάκλασης.
- Χρώμα XD : Ρυθμίζει αυτόματα τα χρώματα της αντανάκλασης ώστε να αναπαραχθούν όσο το δυνατόν πιο πιστά στα φυσικά χρώματα.
- XD NR : Αφαιρεί το θόρυβο σε σημείο όπου δεν καταστρέφει την αρχική εικόνα.
- MPEG NR : Για να μιώστ το θόρυβο της ικόνας που ίσως εμφανίζεται στην οθόνη νόσω παρακολουθείτ τηλόραση.

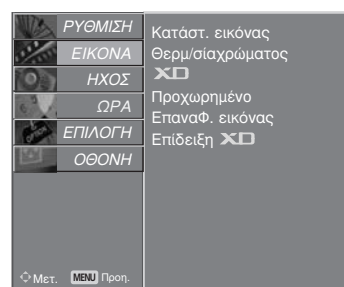

1

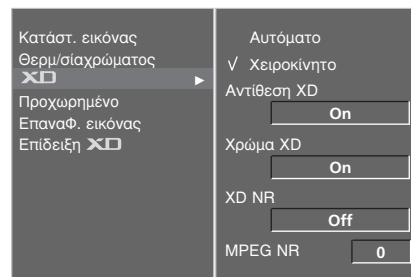

2

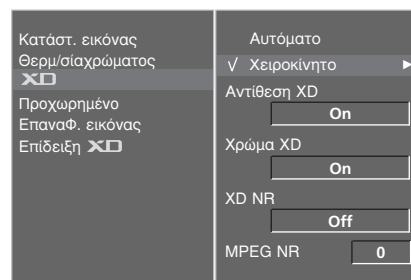

3

ΕΛΕΓΧΟΣ ΕΙΚΟΝΑΣ

Επίδειξη XD

Χρησιμοποιήστε τη λειτουργία αυτή για να δείτε τη διαφορά μεταξύ ενεργοποιημένου και απενεργοποιημένου XD demo.

Αυτή η λειτουργία δεν διατίθεται για χρήση στην κατάσταση λειτουργίας RGB[PC], HDMI[PC].

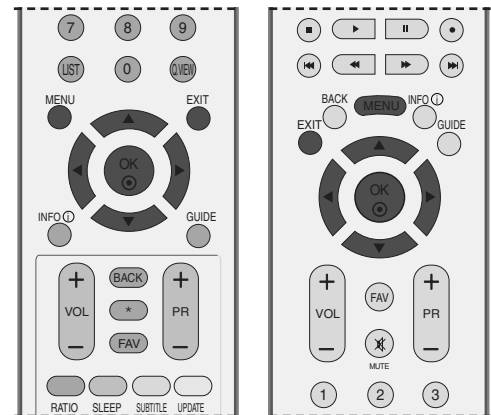

- 1 Πιέστε το πλήκτρο MENU και κατόπιν τα πλήκτρα ▲ ή ▼ για να επιλέξετε το μενού ΕΙΚΟΝΑ.
- 2 Πιέστε το πλήκτρο ► και κατόπιν τα πλήκτρα ▲ ή ▼ για να επιλέξετε Επίδειξη XD.
- 3 Πατήστε το κουμπί ► για να ξεκινήσει το Επίδειξη XD.
- 4 Για να διακόψετε το Επίδειξη XD, πατήστε το κουμπί MENU ή EXIT.

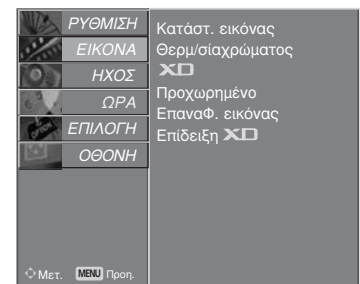

1

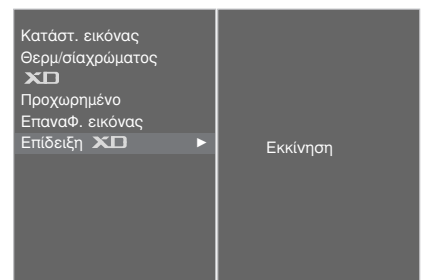

2 3

• XD Demo



ΠΡΟΗΓΜΕΝΕΣ ΡΥΘΜΙΣΕΙΣ

– Σινωμά

Όταν παρακολουθείτε την ταινία, η λειτουργία αυτή ρυθμίζει τη συσκευή στην προβολή άριστης εικόνας.

Αυτή η λειτουργία χρησιμοποιείται στην παρακάτω κατάσταση λειτουργίας: DTV, TV, AV, S-video ή COMPONENT (ΣΗΜΑ ΣΥΝΙΣΤΩΣΩΝ) (480i/576i).

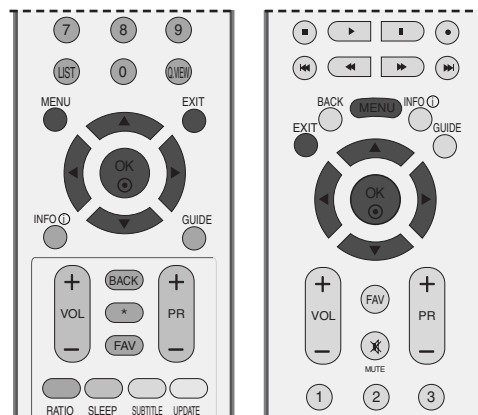

1 Πιέστε το πλήκτρο MENU και κατόπιν τα πλήκτρα ▲ ή ▼ για να επιλέξετε το μενού ΕΙΚΟΝΑ.

2 Πιέστε το πλήκτρο ► και κατόπιν τα πλήκτρα ▲ ή ▼ για να επιλέξετε Προχωρημένο.

3 Πιέστε το πλήκτρο ► και κατόπιν τα πλήκτρα ▲ ή ▼ για να επιλέξετε Σινωμά.

4 Πιέστε το πλήκτρο ◀ ή ► για να επιλέξετε On ή Off.

5 Πιέστε το πλήκτρο EXIT για να επανέλθετε στην κανονική προβολή τηλεόρασης.

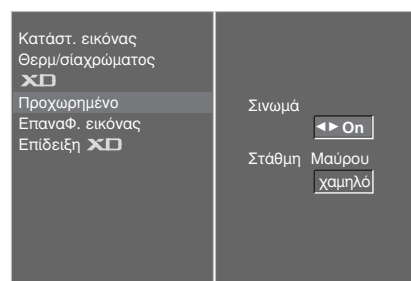
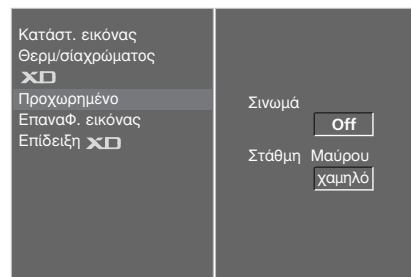
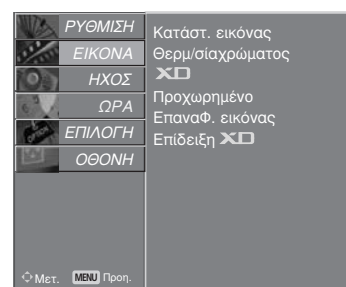

ΕΛΕΓΧΟΣ ΕΙΚΟΝΑΣ

ΠΡΟΗΓΜΕΝΕΣ ΡΥΘΜΙΣΕΙΣ – ΕΠΙΠΕΔΟ ΜΑΥΡΟΥ (ΦΩΤΕΙΝΟΤΗΤΑ)

Όταν παρακολουθείτε μια ταινία, αυτή η λειτουργία ρυθμίζει την τηλεόραση στην καλύτερη δυνατή εμφάνιση εικόνας. Ρύθμιση αντίθεσης και φωτεινότητας με τη χρήση της στάθμης μαύρου στην οθόνη.

Αυτή η λειτουργία χρησιμοποιείται στις παρακάτω καταστάσεις: AV (NTSC-M), S-Video (NTSC-M) ή HDMI.

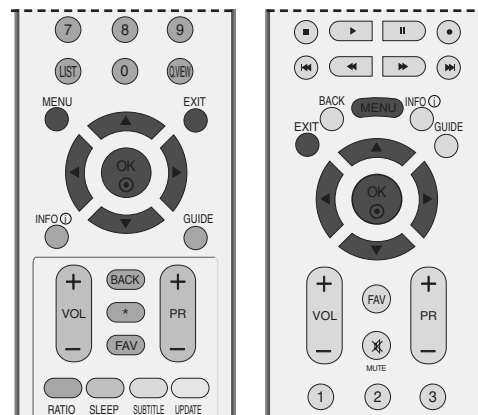

1 Πιέστε το πλήκτρο MENU και κατόπιν τα πλήκτρα ▲ ή ▼ για να επιλέξετε το μενού ΕΙΚΟΝΑ.

2 Πιέστε το πλήκτρο ► και κατόπιν τα πλήκτρα ▲ ή ▼ για να επιλέξετε Προχωρημένο.

3 Πιέστε το πλήκτρο ► και κατόπιν τα πλήκτρα ▲ ή ▼ για να επιλέξετε Στάθμη Μαύρου.

4 Πιέστε το πλήκτρο ◀ ή ► για να επιλέξετε Χαμηλό ή Υψηλό.

- Χαμηλό : Η αντανάκλαση της οθόνης γίνεται πιο σκούρα.
- Υψηλό : Η αντανάκλαση της οθόνης γίνεται πιο φωτεινή.

5 Πιέστε το πλήκτρο EXIT για να επανέλθετε στην κανονική προβολή τηλεόρασης.

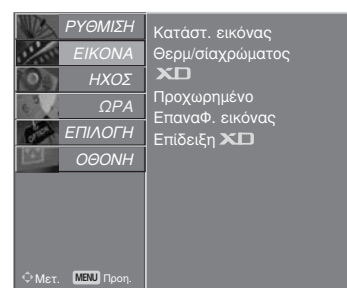

1

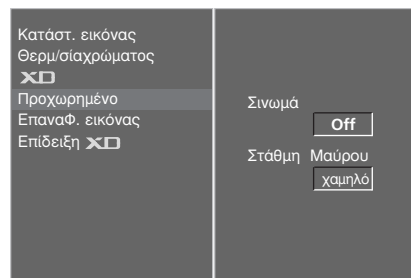

2

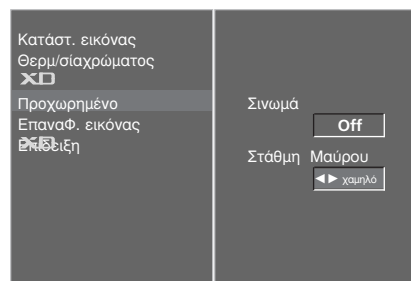

3 4

ΕΠΑΝΑΦΟΡΑ ΕΙΚΟΝΑΣ

Επιστρέφει στις προεπιλεγμένες εργοστασιακές ρυθμίσεις Κατάστ. Εικόνας, Θερμ/σία χρώματος, XD, Προχωρημένο, Αναλογίες.

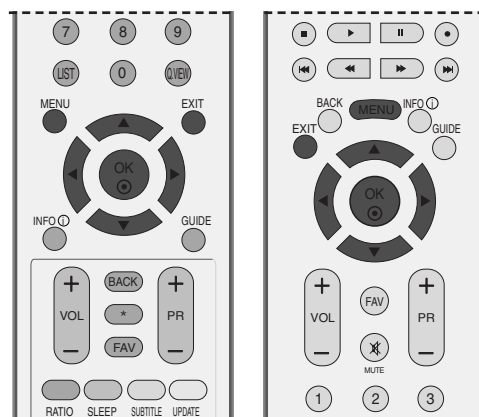

1 Πιέστε το πλήκτρο MENU και κατόπιν τα πλήκτρα ▲ ή ▼ για να επιλέξετε το μενού ΕΙΚΟΝΑ.

2 Πιέστε το πλήκτρο ► και κατόπιν τα πλήκτρα ▲ ή ▼ για να επιλέξετε Επαναφ. Εικόνας.

3 Πατήστε το κουμπί ► για να επαναφέρετε την προσαρμοσμένη τιμή.

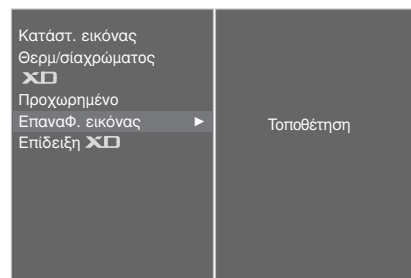
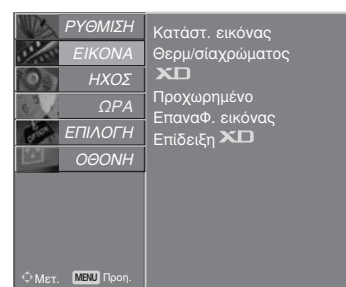

Μέθοδος Image Sticking Minimization - Ελαχιστοποίηση ειδώλου εικόνων (ISM)

Μια στατική εικόνα ενός βιντεοπαιχνιδιού ή υπολογιστή που εμφανίζεται στην οθόνη για μεγάλο χρονικό διάστημα θα δημιουργήσει φαινόμενο ειδώλου εικόνας, το οποίο θα παραμένει στην οθόνη ακόμα κι αν η εικόνα αλλάξει. Μην αφήνετε μια στατική εικόνα να παραμένει στην οθόνη για μεγάλο χρονικό διάστημα.

Αυτή η λειτουργία δεν είναι διαθέσιμη στο μοντέλο LCD.

Λευκό

Το χαρακτηριστικό αυτό απομακρύνει τις μόνιμες εικόνες από την οθόνη.

Σημείωση: Μια υπερβολικά μόνιμη εικόνα ενδέχεται να μην μπορεί να απομακρυνθεί τελείως με τη χρήση του χαρακτηριστικού Λευκό.

Μετακίνηση

Η λειτουργία Μετακίνηση βοηθάει στην αποφυγή της δημιουργίας ειδώλων εικόνας. Πάρ' όλα αυτά, καλύτερα να μην αφήνετε μια στατική εικόνα να παραμένει στην οθόνη. Για να αποφευχθούν οι μόνιμες εικόνες στην οθόνη, η οθόνη θα κινείται κάθε 2 λεπτά.

Αντιστροφή

Αυτή είναι η λειτουργία που χρησιμοποιείται για την αντιστροφή του χρώματος του πίνακα της οθόνης. Το χρώμα του πίνακα αντιστρέφεται αυτόματα κάθε 30 λεπτά.

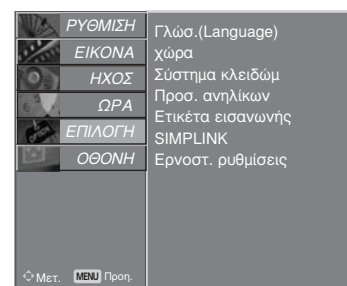
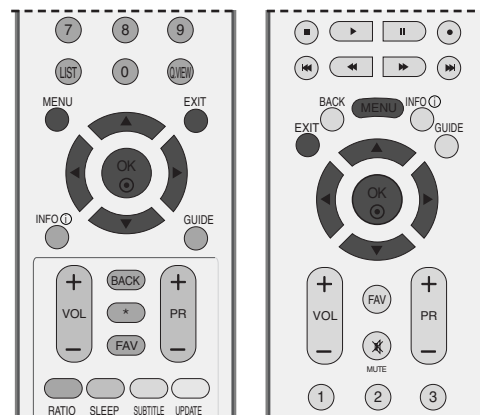

1

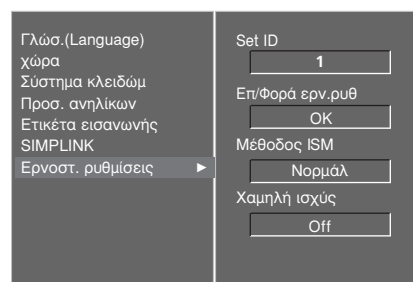

2

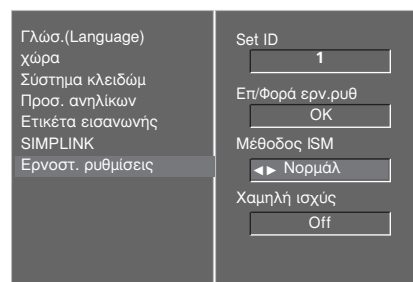

3 4

1 Πατήστε το κουμπί MENU (Μνού) και στη συνέχεια τα κουμπιά ▲ ή ▼ για να πιλέξετε το μνο ΕΠΙΛΟΓΗ.

2 Πιέστε το πλήκτρο ► και κατόπιν τα πλήκτρα ▲ ή ▼ για να επιλέξετε Ερνοστ. ρυθμίσεις.

3 Πιέστε το πλήκτρο ► και κατόπιν τα πλήκτρα ▲ ή ▼ για να επιλέξετε Μέθοδος ISM.

4 Πατήστε το κουμπί ◀ ή ► για να επιλέξετε Νορμάλ, Λευκό, Μετακίνηση ή Αντιστροφή. Εάν δεν είστε σίγουροι για την επιλογή αυτής της λειτουργίας, ρυθμίστε τη στο Νορμάλ.

5 Πιέστε το πλήκτρο EXIT για να επανέλθετε στην κανονική προβολή τηλεόρασης.

ΛΕΙΤΟΥΡΓΙΑ ΕΙΚΟΝΑΣ ΧΑΜΗΛΗΣ ΙΣΧΥΟΣ

Αυτή είναι η λειτουργία για τη μείωση της κατανάλωσης ενέργειας της τηλεόρασης.

Αυτή η λειτουργία δεν είναι διαθέσιμη στα μοντέλα LCD.

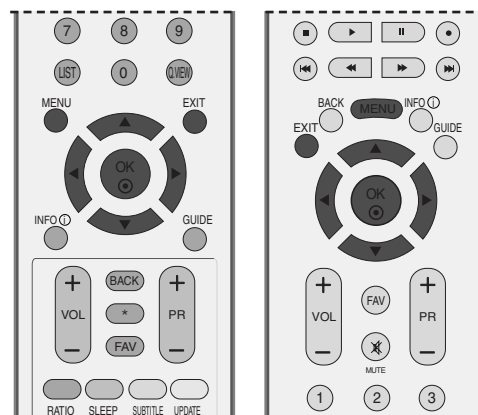

- 1 Πατήστε το κουμπί MENU (Μνού) και στη συνέχεια τα κουμπιά ▲ ή ▼ για να πилέξετε το μενού ΕΠΙΛΟΓΗ.
- 2 Πιέστε το πλήκτρο ► και κατόπιν τα πλήκτρα ▲ ή ▼ για να επιλέξετε Ερνοστ. ρυθμίσεις.
- 3 Πιέστε το πλήκτρο ► και κατόπιν τα πλήκτρα ▲ ή ▼ για να επιλέξετε Χαμηλή ισχύς.
- 4 Πιέστε το πλήκτρο ◀ ή ► για να επιλέξετε On (Ενεργοποίηση) ή Off (Απενεργοποίηση).
- 5 Πιέστε το πλήκτρο EXIT για να επανέλθετε στην κανονική προβολή τηλεόρασης.

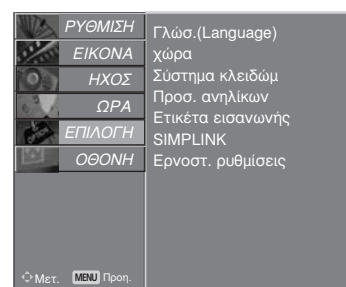

1

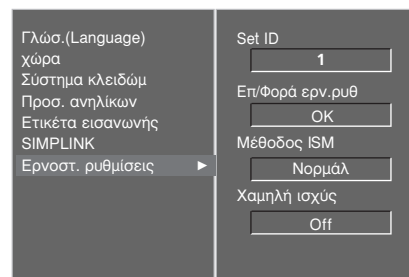

2

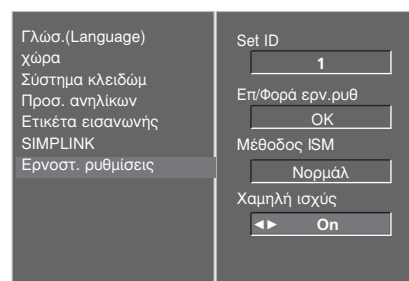

3 4

ΣΤΟΙΧΕΙΟ ΕΛΕΓΧΟΥ ΗΧΟΥ ΚΑΙ ΓΛΩΣΣΑΣ

ΣΥΣΤΗΜΑ ΑΥΤΟΜΑΤΗΣ ΕΝΤΑΣΗΣ ΗΧΟΥ

Το σύστημα Κατάσταση Ήχου (Αυτόματη ένταση ήχου) διατηρεί μια ομοιόμορφη ένταση ήχου ακόμα και όταν αλλάζετε κανάλια.

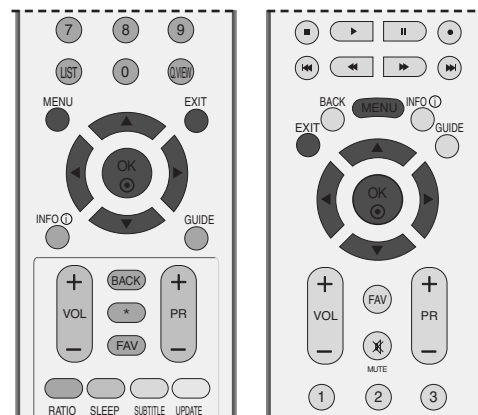

- 1 Πιέστε το πλήκτρο MENU και κατόπιν τα πλήκτρα ▲ ή ▼ για να επιλέξετε το μενού ΗΧΟΣ.

- 2 Πιέστε το πλήκτρο ► και κατόπιν τα πλήκτρα ▲ ή ▼ για να επιλέξετε Αυτόμ. ένταση.

- 3 Πατήστε το κουμπί ► και στη συνέχεια τα κουμπιά ▲ ή ▼ για να επιλέξετε On ή Off.

- 4 Πιέστε το πλήκτρο EXIT για να επανέλθετε στην κανονική προβολή τηλεόρασης.

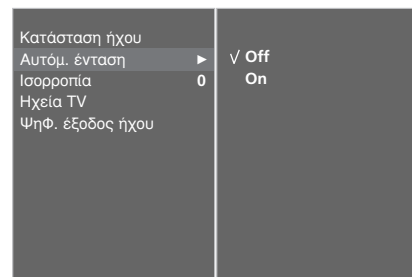
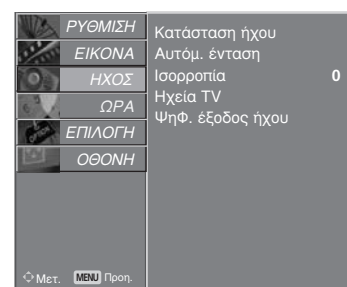

ΠΡΟΕΠΙΛΕΓΜΕΝΕΣ ΡΥΘΜΙΣΕΙΣ ΗΧΟΥ-ΛΕΙΤΟΥΡΓΙΑ ΗΧΟΣ

Μπορείτε να επιλέξετε τη ρύθμιση ήχου που προτιμάτε: Surround MAX, Κανονικό, Μουσική, Ταινία ή Σπορ και επίσης να ρυθμίσετε τη συχνότητα ήχου του ισοσταθμιστή.

Η λειτουργία Ήχος σας δίνει τη δυνατότητα να απολαμβάνετε τον καλύτερο δυνατό ήχο χωρίς ειδικές ρυθμίσεις, αφού η τηλεόραση ρυθμίζει τις ανάλογες επιλογές ήχου με βάση το περιεχόμενο του προγράμματος.

Οι εργοστασιακές ρυθμίσεις Surround MAX, Κανονικό, Μουσική, Ταινία και Σπορ έχουν επιλεγεί για την καλύτερη ποιότητα ήχου και δεν είναι δυνατό να τροποποιηθούν.

Surround MAX	Επιλέξτε αυτό το χαρακτηριστικό για ρεαλιστικό ήχο.
Κανονικό	Για τον πλέον επιβλητικό και φυσικό ήχο.
Μουσική	Επιλέξτε για να απολαύσετε μουσική με αυθεντικό ήχο.
Ταινία	Επιλέξτε για να απολαύσετε μεγαλειώδη ήχο.
Σπορ	Με αυτή την επιλογή μπορείτε να παρακολουθήσετε αθλητικές εκπομπές.
Χρήστης	Επιλέξτε για να έχετε πρόσβαση στις ρυθμίσεις ήχου που ορίζονται από το χρήστη.

1 Πιέστε το πλήκτρο MENU και κατόπιν τα πλήκτρα ▲ ή ▼ για να επιλέξετε το μενού ΗΧΟΣ.

2 Πιέστε το πλήκτρο ► και κατόπιν τα πλήκτρα ▲ ή ▼ για να επιλέξετε Κατάσταση ήχου.

3 Πατήστε το κουμπί ► και στη συνέχεια τα κουμπιά ▲ ή ▼ για να επιλέξετε Surround MAX, Κανονικό, Μουσική, Ταινία, Σπορ ή Χρήστης.

4 Πιέστε το πλήκτρο EXIT για να επανέλθετε στην κανονική προβολή τηλεόρασης.

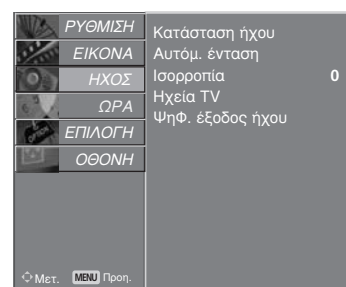
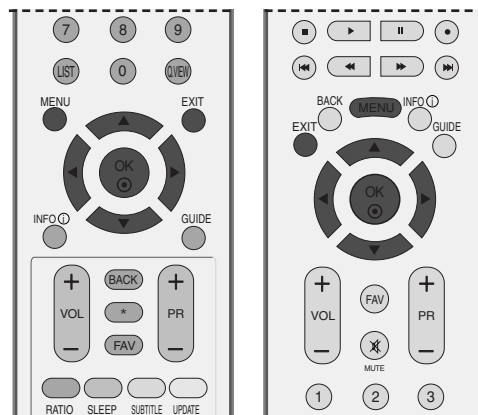

1

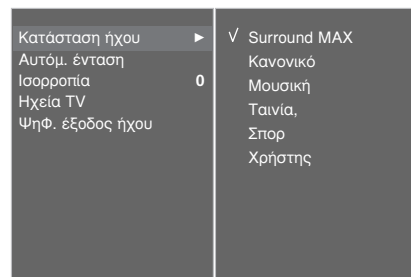

2 3

ΣΤΟΙΧΕΙΟ ΕΛΕΓΧΟΥ ΗΧΟΥ ΚΑΙ ΓΛΩΣΣΑΣ

ΠΡΟΣΑΡΜΟΓΗ ΡΥΘΜΙΣΕΩΝ ΗΧΟΥ –ΛΕΙΤΟΥΡΓΙΑ ΧΡΗΣΤΗΣ

Ρύθμιση του ήχου του ισοσταθμιστή.

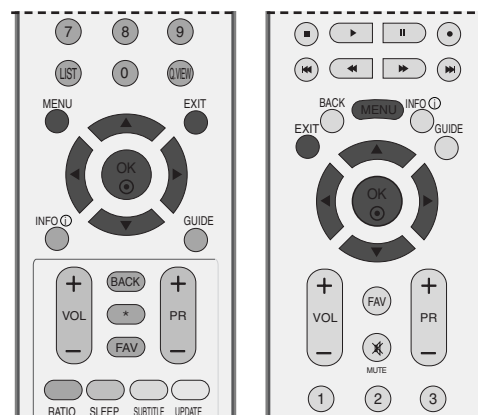

1 Πιέστε το πλήκτρο MENU και κατόπιν τα πλήκτρα ▲ ή ▼ για να επιλέξετε το μενού ΗΧΟΣ.

2 Πιέστε το πλήκτρο ► και κατόπιν τα πλήκτρα ▲ ή ▼ για να επιλέξετε Κατάσταση ήχου.

3 Πιέστε το πλήκτρο ► και κατόπιν τα πλήκτρα ▲ ή ▼ για να επιλέξετε Χρήστης.

4 Πατήστε το κουμπί ►.

5 Επιλέξτε μια ομάδα ρυθμίσεων ήχου πατώντας τα κουμπιά ◀ ή ▶.
Κάντε την κατάλληλη επιλογή επιπέδου του ήχου με τα κουμπιά ▲ ή ▼.

6 Πιέστε το πλήκτρο EXIT για να επανέλθετε στην κανονική προβολή τηλεόρασης.

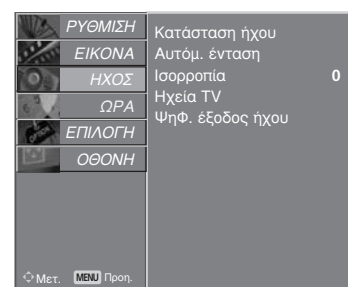

1

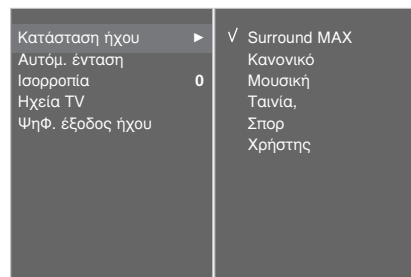

2 3

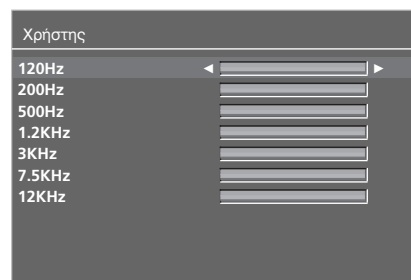

4 5

Ισορροπία

Μπορείτε να ρυθμίσετε την εξισορρόπηση του ήχου του ηχείου στα επίπεδα που επιθυμείτε.

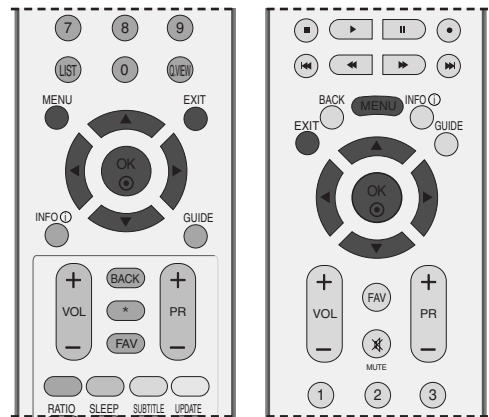

- 1 Πιέστε το πλήκτρο MENU και κατόπιν τα πλήκτρα ▲ ή ▼ για να επιλέξετε το μενού ΗΧΟΣ.
- 2 Πιέστε το πλήκτρο ► και κατόπιν τα πλήκτρα ▲ ή ▼ για να επιλέξετε ισορροπία.
- 3 Πατήστε το κουμπί ► και στη συνέχεια τα κουμπιά ◀ ή ► για να κάνετε τις ανάλογες ρυθμίσεις.
- 4 Πιέστε το πλήκτρο EXIT για να επανέλθετε στην κανονική προβολή τηλεόρασης.

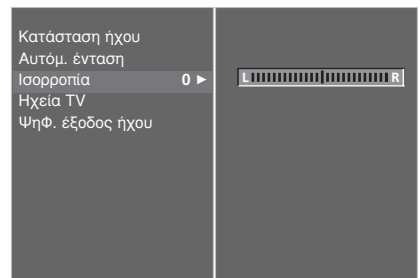
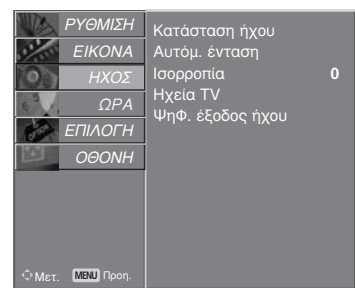

ΣΤΟΙΧΕΙΟ ΕΛΕΓΧΟΥ ΗΧΟΥ ΚΑΙ ΓΛΩΣΣΑΣ

ΡΥΘΜΙΣΗ ΗΧΕΙΩΝ ΤΗΛΕΟΡΑΣΗΣ ΜΕ ΕΠΙΛΟΓΗ ΟΝ/OFF (ΕΝΕΡΓΟΠΟΙΗΣΗ/ΑΠΕΝΕΡΓΟΠΟΙΗΣΗ)

Μπορείτε να ρυθμίσετε την κατάσταση των εσωτερικών ηχείων.

Στις καταστάσεις λειτουργίας AV1, AV2, AV3, COMPONENT, RGB και HDMI1 με καλώδιο HDMI προς DVI, τα ηχεία της τηλεόρασης και/ή διάφοροι ήχοι θα εκπέμπουν ακόμη και δεν υπάρχει σήμα βίντεο.

Αν θέλετε να χρησιμοποιήσετε το εξωτερικό στερεοφωνικό σας σύστημα, απενεργοποιήστε τα εσωτερικά ηχεία της τηλεόρασης.

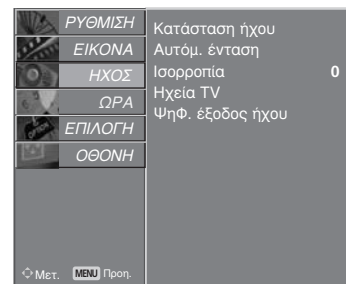
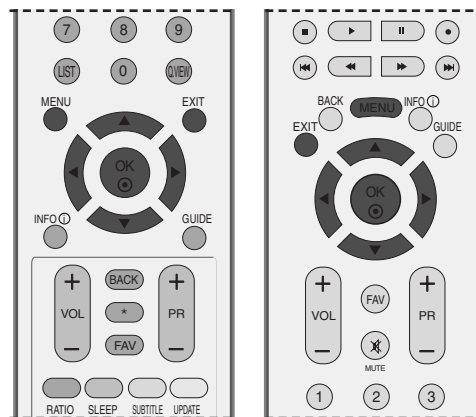

- 1 Πιέστε το πλήκτρο MENU και κατόπιν τα πλήκτρα ▲ ή ▼ για να επιλέξετε το μενού ΗΧΟΣ.
- 2 Πιέστε το πλήκτρο ► και κατόπιν τα πλήκτρα ▲ ή ▼ για να επιλέξετε Ηχεία TV.
- 3 Πατήστε το κουμπί ► και στη συνέχεια τα κουμπιά ▲ ή ▼ για να επιλέξετε On ή Off.
- 4 Πιέστε το πλήκτρο EXIT για να επανέλθετε στην κανονική προβολή τηλεόρασης.

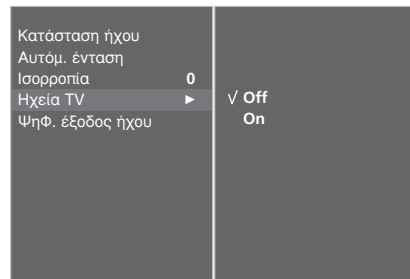

ΕΠΙΛΟΓΗ ΕΞΟΔΟΥ ΨΗΦΙΑΚΟΥ ΗΧΟΥ

Η λειτουργία αυτή σας επιτρέπει να επιλέξετε την έξοδο ψηφιακού ήχου που προτιμάτε.

Η συσκευή μπορεί να εκπέμπει Dolby Digital ήχο μόνο σε κανάλι που μεταδίδει Dolby Digital ήχο. Εάν εφαρμόζεται μορφή Dolby Digital και επιλέξετε Dolby Digital στο μενού Digital audio out (Έξοδος ψηφιακού ήχου), τότε η έξοδος SPDIF θα εκπέμπει σε Dolby Digital.

Όταν δεν εφαρμόζεται μορφή Dolby Digital, η έξοδος SPDIF θα εκπέμπει σε PCM ακόμα και αν έχετε επιλέξει Dolby Digital.

Ακόμα και αν έχετε ρυθμίσει αμφότερες τις γλώσσες Dolby Digital και Audio σε κανάλι που μεταδίδει ήχο Dolby Digital, αναπαράγεται μόνο ο ήχος Dolby Digital.



Κατασκευάστηκε με την άδεια της Dolby Laboratories. Η ονομασία "Dolby" και το σύμβολο διπλού "D" αποτελούν εμπορικά σήματα της Dolby Laboratories.

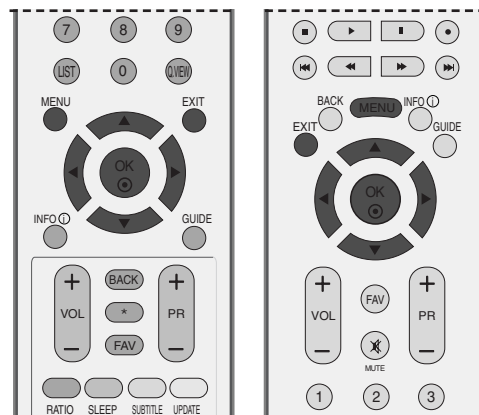

- 1 Πιέστε το πλήκτρο MENU και κατόπιν τα πλήκτρα ▲ ή ▼ για να επιλέξετε το μενού ΗΧΟΣ.
- 2 Πιέστε το πλήκτρο ► και κατόπιν τα πλήκτρα ▲ ή ▼ για να επιλέξετε Ψηφ. έξοδος ήχου.
- 3 Πατήστε το πλήκτρο ► και, στη συνέχεια, ▲ ή ▼ για να επιλέξετε τη λειτουργία Dolby Digital ή PCM.
- 4 Πιέστε το πλήκτρο EXIT για να επανέλθετε στην κανονική προβολή τηλεόρασης.

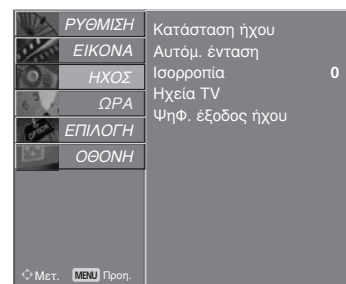

1

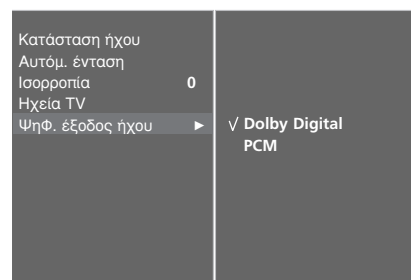

2 3

ΣΤΟΙΧΕΙΟ ΕΛΕΓΧΟΥ ΗΧΟΥ ΚΑΙ ΓΛΩΣΣΑΣ

I/II

Στερεοφωνική/ Δίγλωσση λήψη (Μόνο σε αναλογική κατάσταση λειτουργίας)

Όταν επιλέγετε ένα πρόγραμμα εμφανίζονται οι πληροφορίες ήχου για τον σταθμό μετά την εξαφάνιση του αριθμού προγράμματος και του ονόματος του σταθμού.

Εκπομπή	Μήνυμα οθόνης
Μονοφωνική	MONO
Στερεοφωνική	STEREO
Δίγλωσση	DUAL I

■ Επιλογή μονοφωνικού ήχου

Σε στερεοφωνική λήψη εάν το στερεοφωνικό σήμα είναι ασθενές, μπορείτε να μεταπηδήσετε σε μονοφωνικό σύστημα πιέζοντας το πλήκτρο I/II δύο φορές. Στη μονοφωνική λήψη το βάθος του ήχου βελτιώνεται. Για να επανέλθετε σε στερεοφωνικό σύστημα, πιέστε πάλι το πλήκτρο I/II δύο φορές.

■ Επιλογή γλώσσας για δίγλωσσες εκπομπές

Εάν ένα πρόγραμμα λαμβάνεται σε δύο γλώσσες, μπορείτε να επιλέξετε **DUAL I**, **DUAL II** ή **DUAL I+II** πιέζοντας το πλήκτρο I/II επαναλαμβανόμενα.

DUAL I οδηγεί την πρωτεύουσα γλώσσα στα ηχεία.

DUAL II οδηγεί την δευτερεύουσα γλώσσα στα ηχεία.

DUAL I+II οδηγεί μία γλώσσα σε κάθε ηχείο.

Λήψη NICAM (Μόνο σε αναλογική κατάσταση λειτουργίας)

Εάν η συσκευή σας είναι εφοδιασμένη με δέκτη για λήψη NICAM μπορείτε να λάβετε ψηφιακό ήχο υψηλής ποιότητας NICAM.

Η έξοδος ήχου μπορεί να επιλεγεί σύμφωνα με τον τύπο της λαμβανόμενης εκπομπής ως ακολούθως πιέζοντας το πλήκτρο I/II επαναλαμβανόμενα.

-
- 1 Όταν λαμβάνεται μονοφωνικός ήχος NICAM, μπορείτε να επιλέξετε NICAM MONO ή FM MONO.
-
- 2 Όταν λαμβάνεται στερεοφωνικός ήχος NICAM, μπορείτε να επιλέξετε NICAM STEREO ή FM MONO. Εάν το στερεοφωνικό σήμα είναι ασθενές, επιλέξτε FM MONO.
-
- 3 Όταν λαμβάνεται ήχος NICAM dual (Δίγλωσσος NICAM), μπορείτε να επιλέξετε NICAM DUAL I, NICAM DUAL II ή NICAM DUAL I+II ή MONO.
-

Επιλογή εξόδου ήχου ηχείου

Στην λειτουργία AV, S-Video, Component (Σύνθετο σήμα), RGB ή HDMI μπορείτε να επιλέξετε έξοδο ήχου για το αριστερό και δεξιό ηχείο.

Πιέστε επαναλαμβανόμενα το πλήκτρο I/II για να επιλέξετε έξοδο ήχου.

L+R: Ακουστικό σήμα από την αριστερή (L) είσοδο ήχου μεταβιβάζεται στο αριστερό ηχείο και ακουστικό σήμα από την δεξιά (R) είσοδο ήχου μεταβιβάζεται στο δεξιό ηχείο.

L+L: Ακουστικό σήμα από την αριστερή (L) είσοδο μεταβιβάζεται και στα δύο ηχεία (δεξί και αριστερό).

R+R: Ακουστικό σήμα από την δεξιά (R) είσοδο μεταβιβάζεται και στα δύο ηχεία (δεξί και αριστερό).

ΣΤΟΙΧΕΙΟ ΕΛΕΓΧΟΥ ΗΧΟΥ ΚΑΙ ΓΛΩΣΣΑΣ

Μενού στην οθόνη για την επιλογή γλώσσας/ χώρας

Το μενού για τον οδηγό εγκατάστασης εμφανίζεται στην οθόνη της τηλεόρασης μόλις την ενεργοποιήσετε πρώτη φορά.

- 1 Πιέστε το κουμπί ▲ ή ▼ ή ◀ ή ▶ και στη συνέχεια το κουμπί OK για να επιλέξετε την επιθυμητή γλώσσα.
- 2 Πιέστε το κουμπί ▲ ή ▼ ή ◀ ή ▶ και στη συνέχεια το κουμπί OK για να επιλέξετε τη χώρα σας.

* Αν θέλετε να αλλάξετε την επιλογή γλώσσας/ χώρας

- 1 Πατήστε το κουμπί MENU (Μνού) και στη συνέχεια τα κουμπιά ▲ ή ▼ για να πилέξετε το μενού ΕΠΙΛΟΓΗ.
- 2 Πιέστε το πλήκτρο ▶ και κατόπιν τα πλήκτρα ▲ ή ▼ για να επιλέξετε Γλώσσα (Language). Τα μενού μπορούν να προβληθούν στην οθόνη στην επιλεγμένη γλώσσα.
Πιέστε το πλήκτρο ▶ και κατόπιν τα πλήκτρα ▲ ή ▼ για να επιλέξετε Χώρα.
- 3 Πιέστε το κουμπί ▶ και στη συνέχεια με το κουμπί ◀ ή ▶ επιλέξετε την επιθυμητή γλώσσα ή χώρα.
- 4 Πιέστε το πλήκτρο OK.
- 5 Πιέστε το πλήκτρο EXIT για να επανέλθετε στην κανονική προβολή τηλεόρασης.

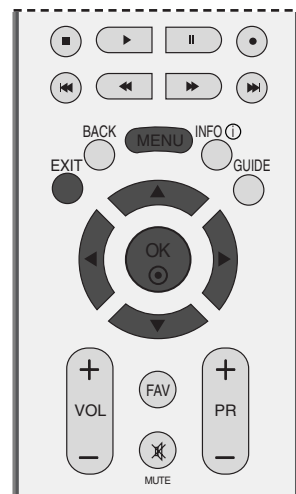

! Σημειώσεις

- ▶ Εάν δεν ολοκληρώσετε τη ρύθμιση Οδηγός εγκατάστασης πατώντας το κουμπί EXIT ή μηδενίσετε την οθόνη OSD (On Screen Display), θα εμφανιστεί και πάλι με τη νέα ενεργοποίηση.
- ▶ Εάν επιλέξετε λάθος τοπική χώρα, το teletext μπορεί να μην εμφανιστεί σωστά στην οθόνη και μπορεί να προκύψουν κάποια προβλήματα κατά τη λειτουργία του teletext.
- ▶ Η λειτουργία CI (Common Interface) ενδέχεται να μην διαθέσιμη ανάλογα με τις συνθήκες εκπομπής της κάθε χώρας.
- ▶ Τα πλήκτρα ρύθμισης της λειτουργίας DTV ενδέχεται να μη λειτουργούν ανάλογα με τις συνθήκες εκπομπής της κάθε χώρας.

ΕΠΙΛΟΓΗ ΓΛΩΣΣΑΣ (ΜΟΝΟ ΣΤΗΝ ΨΗΦΙΑΚΗ ΚΑΤΑΣΤΑΣΗ ΛΕΙΤΟΥΡΓΙΑΣ)

Η λειτουργία ήχου παρέχει τη δυνατότητα επιλογής της γλώσσας που προτιμάτε. Αν τα δεδομένα ήχου στη γλώσσα που επιλέξατε δεν μεταδίδονται, τότε η αναπαραγωγή θα γίνει στην γλώσσα ήχου προεπιλογής.

Χρησιμοποιήστε τη λειτουργία υποτίτλων όταν μεταδίδονται δύο ή περισσότερες γλώσσες υποτίτλισμού. Αν τα δεδομένα υποτίτλων στη γλώσσα που επιλέξατε δεν μεταδίδονται, τότε η εμφάνιση θα γίνει στην γλώσσα υποτίτλων προεπιλογής.

- 1 Πατήστε το κουμπί MENU (Μνού) και στη συνέχεια τα κουμπιά ▲ ή ▼ για να πилέξετ το μνο ΕΠΙΛΟΓΗ.
- 2 Πιέστε το πλήκτρο ► και κατόπιν τα πλήκτρα ▲ ή ▼ για να επιλέξετε Γλώσσα (Language).
- 3 Πατήστε ► και, στη συνέχεια, χρησιμοποιήστε το πλήκτρα ▲ ή ▼ για να επιλέξετε τις λειτουργίες Audio (Ήχος), Subtitle (Υπότιτλοι) ή Subtitle Hard of hearing (Υπότιτλοι για βαρήκοους).
- 4 Πατήστε το πλήκτρο ► και, στη συνέχεια, χρησιμοποιήστε τα ◀ ή ▶ για να επιλέξετε την επιθυμητή γλώσσα.
- 5 Πιέστε το πλήκτρο EXIT για να επανέλθετε στην κανονική προβολή τηλεόρασης.

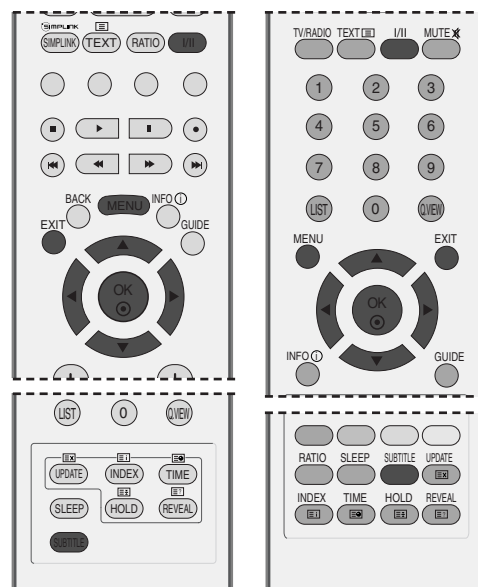

! Σημειώσεις

< Επιλογή γλώσσας ήχου >

- ▶ Εάν μεταδίδονται δύο ή περισσότερες γλώσσες ήχου, μπορείτε να επιλέξετε γλώσσα ήχου με το πλήκτρο I/II του τηλεχειριστηρίου.
- ▶ Πατήστε τα πλήκτρα ▲ ή ▼ για να επιλέξετε γλώσσα ήχου.
- ▶ Πατήστε τα πλήκτρα ◀ ή ▶ για να επιλέξετε L+R, L+L ή R+R.

< Επιλογή γλώσσας υποτίτλων >

- ▶ Όταν μεταδίδονται δύο ή περισσότερες γλώσσες υποτίτλων, έχετε τη δυνατότητα να επιλέξετε γλώσσα υποτίτλων με το κουμπί SUBTITLE στο τηλεχειριστήριο.
- ▶ Πατήστε το κουμπί ▲ ή ▼ για να επιλέξετε γλώσσα υποτίτλων.

- Ο ήχος/υπότιτλος μπορεί να εμφανίζεται σε πιο απλή μορφή με 1 ως 3 χαρακτήρες και μεταδίδεται από τον παροχέα υπηρεσιών.
- Όταν επιλέγετε συμπληρωματικό Ήχο (Ήχος για «άτομα με προβλήματα όρασης/ακοής») ενδέχεται να αυξηθεί η ένταση του ήχου μέρους του Βασικού ήχου.

Πληροφορίες OSD γλώσσας ήχου

Ένδειξη	Κατάσταση
N.A	Μη διαθέσιμο
MPEG	Ήχος MPEG
Dolby Digital	Ήχος Dolby Digital
ABC	Ήχος για «άτομα με προβλήματα όρασης»
ABC	Ήχος για «άτομα με προβλήματα ακοής»

Πληροφορίες OSD γλώσσας υποτίτλων

Ένδειξη	Κατάσταση
N.A	Μη διαθέσιμο
TEXT	Υπότιτλος Teletext
ABC	Υπότιτλος για «άτομα με προβλήματα ακοής»

ΡΥΘΜΙΣΗ ΩΡΑ

Ρύθμιση ρολογιού

Το ρολόι ρυθμίζεται αυτόματα όταν λαμβάνεται το ψηφιακό σήμα. (Μπορείτε να ρυθμίσετε το ρολόι αν η τηλεόραση δεν λαμβάνει σήμα DTV). Πρέπει να ρυθμίσετε σωστά την ώρα για να χρησιμοποιήσετε τη λειτουργία.

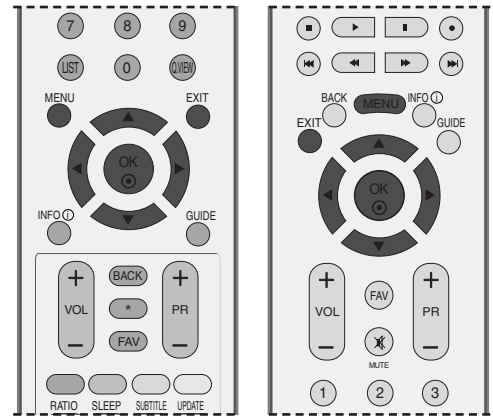

- 1 Πιέστε το πλήκτρο MENU και κατόπιν τα πλήκτρα ▲ ή ▼ για να επιλέξετε το μενού ΩΡΑ.
- 2 Πιέστε το πλήκτρο ► και κατόπιν τα πλήκτρα ▲ ή ▼ για να επιλέξετε Ρολόι
- 3 Πατήστε το κουμπί ► και στη συνέχεια το κουμπί ◀ ή ► για να επιλέξετε το έτος, την ημέρα ή την ώρα.

Μόλις πραγματοποιήσετε την επιλογή σας, πατήστε το κουμπί ▲ ή ▼ για να επιλέξετε το έτος, την ημέρα και την ώρα.

- 4 Πιέστε το πλήκτρο EXIT για να επανέλθετε στην κανονική προβολή τηλεόρασης.

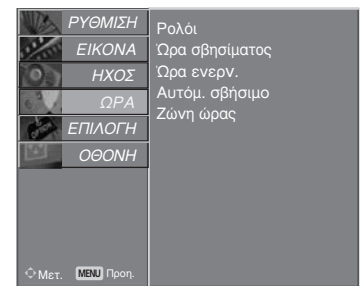

1

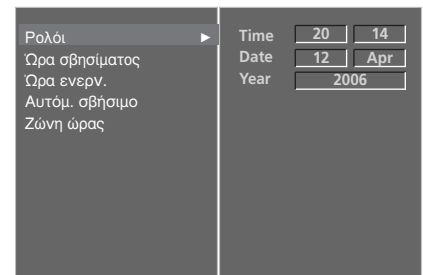

2 3

ΧΡΟΝΟΔΙΑΚΟΠΤΗΣ ΑΥΤΟΜΑΤΗΣ ΕΝΕΡΓΟΠΟΙΗΣΗΣ/ΑΠΕΝΕΡΓΟΠΟΙΗΣΗΣ

Ο χρονοδιακόπτης σβήσιματος θέτει αυτόματα τη συσκευή σε κατάσταση αναμονής μετά την πάροδο του προκαθορισμένου χρόνου.

Δύο ώρες μετά το άνοιγμα της συσκευής με τη λειτουργία ανοίγματος, αυτή θα περιέλθει αυτόματα σε κατάσταση αναμονής εκτός και πιέσετε οποιοδήποτε πλήκτρο.

Ο χρονικός προγραμματισμός ανοίγματος/σβήσιματος θα παραμείνει ενεργός καθημερινά εφ' όσον έχετε καθορίσει αυτόματο άνοιγμα ή σβήσιμο.

Η λειτουργία του χρονοδιακόπτη Off Timer υπερκαλύπτει τη λειτουργία του On Timer εάν έχουν οριστεί την ίδια ώρα.

Η ρύθμιση πρέπει να γίνει στην κατάσταση αναμονής για να λειτουργήσει ο χρονοδιακόπτης ανοίγματος On Timer.

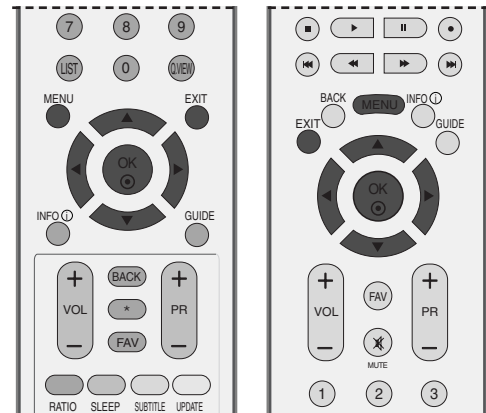

1 Πιέστε το πλήκτρο MENU και κατόπιν τα πλήκτρα ▲ ή ▼ για να επιλέξετε το μενού ΩΡΑ.

2 Πιέστε το πλήκτρο ► και κατόπιν τα πλήκτρα ▲ ή ▼ για να επιλέξετε Ώρα σβήσιματος ή Ώρα ενεργ.

3 Πιέστε το πλήκτρο ► και κατόπιν τα πλήκτρα ▲ ή ▼ για να επιλέξετε On.

- Για να ακυρώσετε τη λειτουργία Ώρα σβήσιματος/Ώρα ενεργοποίησης Πιέστε τα πλήκτρα ▲ / ▼ για να επιλέξετε Off.

4 Πιέστε το πλήκτρο ► και κατόπιν το πλήκτρο ▲ ή ▼ για να ρυθμίσετε την ώρα.

5 Πιέστε το πλήκτρο ► και κατόπιν το πλήκτρο ▲ ή ▼ για να ρυθμίσετε τα λεπτά της ώρας.

6 Μόνο για τη λειτουργία On timer (Χρονοδιακόπτης ενεργοποίησης)

- Πρόγραμμα: Πατήστε το πλήκτρο ► και, στη συνέχεια, τα ▲ ή ▼ για να επιλέξετε λειτουργία τηλεόρασης, DTV ή ραδιόφωνο στο μενού κατάστασης λειτουργίας. Στη συνέχεια, πατήστε ► και μετά το πλήκτρα ▲ ή ▼ για να επιλέξετε το πρόγραμμα.

- Ήχος : Πατήστε το κουμπί ► και στη συνέχεια το κουμπί ▲ ή ▼ για να ρυθμίσετε το επίπεδο της έντασης ήχου.

7 Πιέστε το πλήκτρο EXIT για να επανέλθετε στην κανονική προβολή τηλεόρασης.

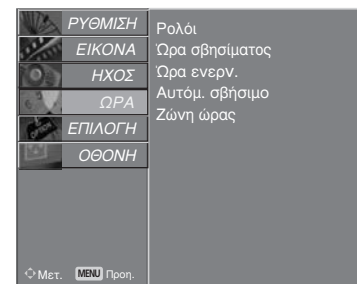

1

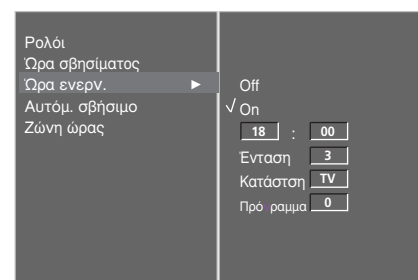

2 3 4 5 6

ΡΥΘΜΙΣΗ ΩΡΑ

ΡΥΘΜΙΣΗ ΑΥΤΟ SHUT-OFF (ΑΥΤΟΜΑΤΗ ΑΠΕΝΕΡΓΟΠΟΙΗΣΗ)

Αν είναι ενεργοποιημένη αυτή η λειτουργία και δεν υπάρχει σήμα εισόδου, η τηλεόραση απενεργοποιείται αυτόματα μετά από 10 λεπτά.

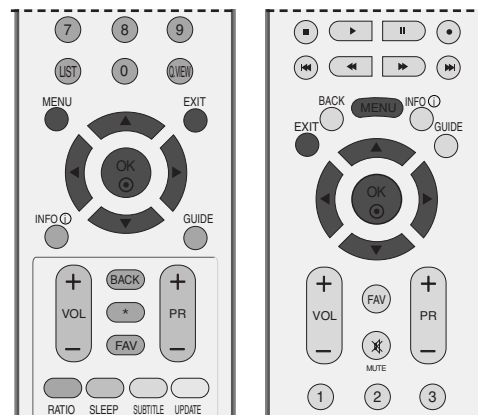

- 1 Πιέστε το πλήκτρο MENU και κατόπιν τα πλήκτρα ▲ ή ▼ για να επιλέξετε το μενού ΩΡΑ.
- 2 Πιέστε το πλήκτρο ► και κατόπιν τα πλήκτρα ▲ ή ▼ για να επιλέξετε Αυτόμ. σβήσιμο.
- 3 Πιέστε το πλήκτρο ► και κατόπιν τα πλήκτρα ▲ ή ▼ για να επιλέξετε On (Ενεργοποίηση) ή Off (Απενεργοποίηση).
- 4 Πιέστε το πλήκτρο EXIT για να επανέλθετε στην κανονική προβολή τηλεόρασης.

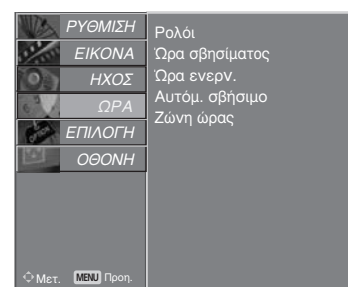

1

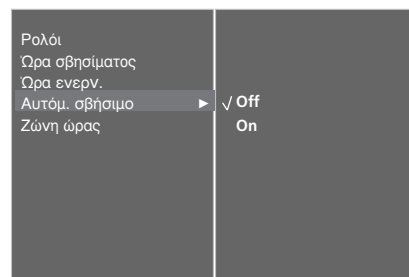

2 3

ΡΥΘΜΙΣΗ ΖΩΝΗΣ ΩΡΑΣ

Όταν επιλέγετε μια πόλη από το Time Zone (Ζώνη ώρας), η ώρα της τηλεόρασης ρυθμίζεται σύμφωνα με τη διαφορά ώρας όπως προκύπτει βάσει των πληροφοριών Ζώνης ώρας και GMT (Μέση ώρα Greenwich) που λαμβάνονται από το σήμα μετάδοσης όταν η ώρα ρυθμίζεται αυτόματα από ψηφιακό σήμα.

- 1 Πιέστε το πλήκτρο MENU και κατόπιν τα πλήκτρα ▲ ή ▼ για να επιλέξετε το μενού ΩΡΑ.
- 2 Πιέστε το πλήκτρο ► και κατόπιν τα πλήκτρα ▲ ή ▼ για να επιλέξετε Ζώνη ώρας.
- 3 Πατήστε το πλήκτρο ► και, στη συνέχεια, τα ◀ ή ▶ για να επιλέξετε τη ζώνη ώρας της περιοχής σας.
- 4 Πιέστε το πλήκτρο EXIT για να επανέλθετε στην κανονική προβολή τηλεόρασης.

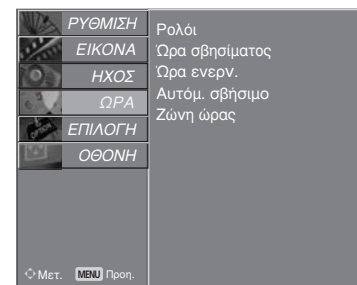
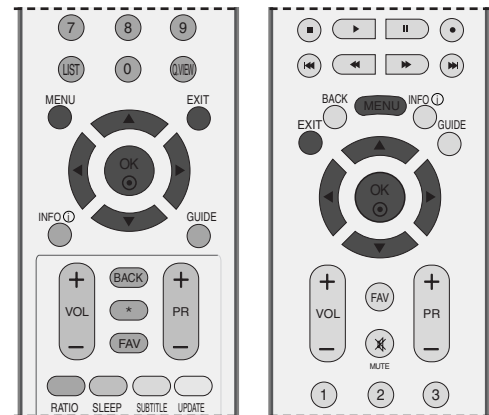

1

ΡΥΘΜΙΣΗ ΧΡΟΝΟΔΙΑΚΟΠΤΗΣ

Δεν χρειάζεται να θυμάστε να σβήνετε την τηλεόραση πριν πέσετε για ύπνο. Ο χρονοδιακόπτης θέτει αυτόματα τη συσκευή σε κατάσταση αναμονής μετά από συγκεκριμένο χρονικό διάστημα.

- a Πατήστε το κουμπί SLEEP (Χρονοδιακόπτης) για να επιλέξετε μετά από πόσα λεπτά θα απενεργοποιηθεί η τηλεόραση.
Πρώτα εμφανίζεται η επιλογή '- - -Min' (απενεργοποίηση), και στη συνέχεια οι εξής επιλογές του χρονοδιακόπτη: 10, 20, 30, 60, 90, 120, 180, και 240 λεπτά.
- b Όταν εμφανιστεί στην οθόνη ο επιθυμητός χρόνος, ο χρονοδιακόπτης θα αρχίσει την αντίστροφη μέτρηση της επιλεγμένης ώρας.
- c Για να δείτε τον εναπομένοντα χρόνο, πιέστε το πλήκτρο SLEEP μία φορά.
- d Για να ακυρώσετε το Χρονοδιακόπτη, πατήστε το κουμπί SLEEP (Χρονοδιακόπτης) επανειλημμένα μέχρι να εμφανιστεί η επιλογή '- - -Min' (απενεργοποίηση).
- e Εάν σβήσετε τη συσκευή, ο προσδιορισμένος χρόνος σβησίματος της συσκευής ακυρώνεται.

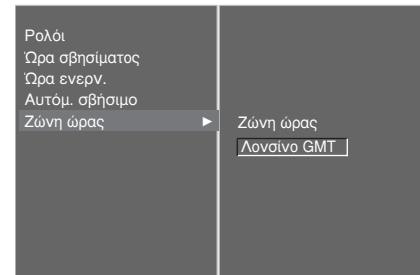

2 3

ΓΟΝΙΚΟΣ ΕΛΕΓΧΟΣ/ΑΞΙΟΛΟΓΗΣΗ

ΡΥΘΜΙΣΗ ΚΩΔΙΚΟΥ ΠΡΟΣΒΑΣΗΣ ΚΑΙ ΚΛΕΙΔΩΜΑ ΣΥΣΤΗΜΑΤΟΣ

Εάν εισάγετε τον κωδικό πρόσβασης για πρώτη φορά, πατήστε '0', '0', '0', '0' στο τηλεχειριστήριο.

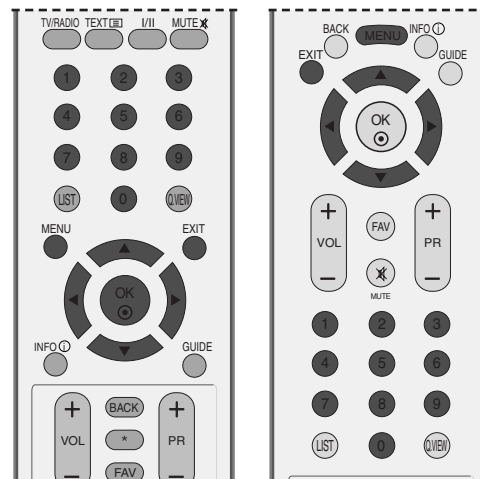

1 Πιέστε το πλήκτρο MENU και κατόπιν τα πλήκτρα ▲ ή ▼ για να επιλέξετε το μενού ΕΠΙΛΟΓΗ.

2 Πιέστε το πλήκτρο ► και κατόπιν τα πλήκτρα ▲ ή ▼ για να επιλέξετε Σύστημα κλειδών.

3 Πατήστε το πλήκτρο ► και, στη συνέχεια, τα ◀ ή ► για να επιλέξετε On (Ενεργοποίηση).

Ρύθμιση του κωδικού πρόσβασης

Πατήστε το πλήκτρο ► και, στη συνέχεια, χρησιμοποιήστε τα ΑΡΙΘΜΗΤΙΚΑ πλήκτρα για να εισάγετε έναν τετραψήφιο κωδικό πρόσβασης.

Φροντίστε να θυμάστε τον αριθμό αυτό!

Πληκτρολογήστε ξανά τον νέο κωδικό πρόσβασης για επιβεβαίωση.

Εάν ξεχάσετε τον κωδικό πρόσβασης, πατήστε '7', '7', '7', '7' στο τηλεχειριστήριο.

4 Πιέστε το πλήκτρο EXIT για να επανέλθετε στην κανονική προβολή τηλεόρασης.

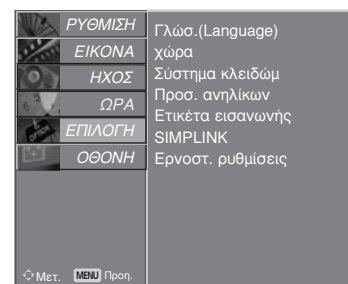

1

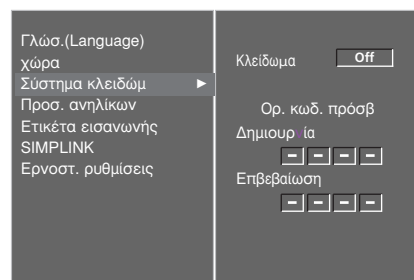

2 3

ΓΟΝΙΚΟΣ ΕΛΕΓΧΟΣ

Η λειτουργία αυτή λειτουργεί ανάλογα με τις πληροφορίες του σταθμού μετάδοσης. Για το λόγο αυτό, εάν το σήμα διαθέτει λανθασμένες πληροφορίες, η λειτουργία αυτή δεν παρέχεται.

Επιτρέπει τη ρύθμιση προγραμμάτων φραγής για τη φραγή συγκεκριμένων καναλιών, αξιολογήσεων και εξωτερικών πηγών προβολής.

Για να αποκτήσετε πρόσβαση σε αυτό το μενού απαιτείται κωδικός πρόσβασης.

Η συσκευή έχει προγραμματιστεί ώστε να θυμάται την τελευταία επιλογή που ρυθμίσατε, ακόμα και αν την απενεργοποιήσετε.

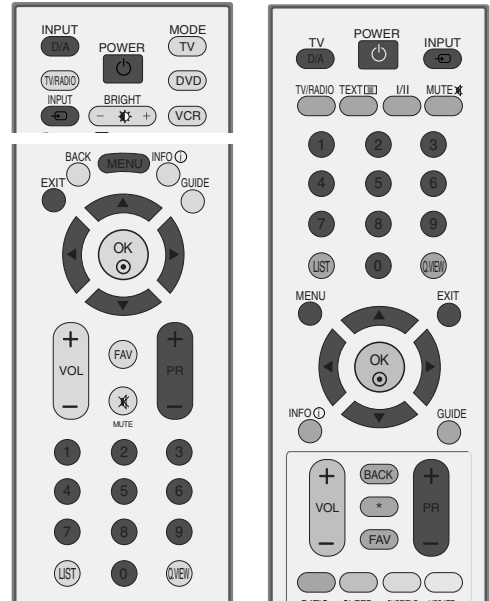

- 1 Πιέστε το πλήκτρο MENU και κατόπιν τα πλήκτρα ▲ ή ▼ για να επιλέξετε το μενού ΕΠΙΛΟΓΗ.
- 2 Πιέστε το πλήκτρο ► και κατόπιν τα πλήκτρα ▲ ή ▼ για να επιλέξετε Προσ. ανηλικών. Στη συνέχεια, πατήστε το πλήκτρο ► για να εισάγετε τον κωδικό πρόσβασης όπως απαιτείται. Στην τηλεόραση έχει ρυθμιστεί ο αρχικός κωδικός πρόσβασης "0-0-0-0".
- 3 Πατήστε το πλήκτρο ► και, στη συνέχεια, ▲ ή ▼ για να επιλέξετε Parental Guidance (Γονική συναίνεση) ή Key Lock (Κλειδώμα πλήκτρων).
Parental Guidance (Γονικός έλεγχος) (Μόνο σε ψηφιακή κατάσταση λειτουργίας) Εμποδίζει τα παιδιά από το να παρακολουθούν συγκεκριμένα προγράμματα για ενήλικες στην τηλεόραση, ανάλογα με τα όρια αξιολόγησης που έχουν ρυθμιστεί.
Key Lock (Κλειδ. πλήκτρων) Η συσκευή μπορεί να ρυθμιστεί έτσι ώστε να απαιτείται τηλεχειριστήριο για τον χειρισμό της. Η λειτουργία αυτή μπορεί να χρησιμοποιηθεί για την αποτροπή μη εξουσιοδοτημένης προβολής.
- 4 Πατήστε τα πλήκτρα ◀ ή ▶ για να κάνετε τις κατάλληλες ρυθμίσεις.
- 5 Πιέστε το πλήκτρο EXIT για να επανέλθετε στην κανονική προβολή τηλεόρασης.

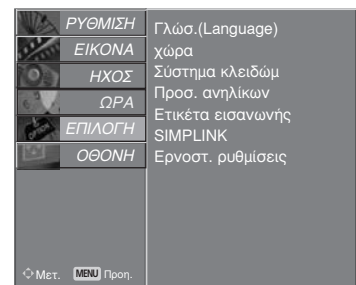

1

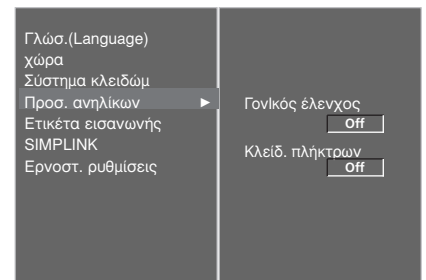

2 3 4

Όταν η επιλογή Key Lock (Κλειδώμα πλήκτρων) έχει οριστεί ως 'On' (Ενεργοποιημένη), εάν η τηλεόραση είναι εκτός λειτουργίας, πατήστε τα κουμπιά / I, INPUT (ΕΙΣΟΔΟΣ), PR ◀ ή ▶ (Πρόγραμμα δευτερεύουσας εικόνας) της τηλεόρασης ή τα κουμπιά POWER (ΛΕΙΤΟΥΡΓΙΑ), INPUT, D/A TV, PR+ ή - (Πρόγραμμα δευτερεύουσας εικόνας) ή τα ΑΡΙΘΜΗΤΙΚΑ κουμπιά του τηλεχειριστηρίου.

Όταν η επιλογή Key Lock (Κλειδώμα πλήκτρων) έχει οριστεί ως 'On' (Ενεργοποιημένη), εμφανίζεται στην οθόνη η ένδειξη 'Key Lock on' (Ενεργοποίηση κλειδώματος πλήκτρων) κάθε φορά που πατάτε ένα κουμπί στην πρόσοψη της συσκευής ενώ παρακολουθείτε τηλεόραση.

TELETEXT

Αυτή η λειτουργία δεν είναι διαθέσιμη σε όλες τις χώρες.

Το Teletext είναι μία δωρεάν υπηρεσία εκπομπής από τους περισσότερους σταθμούς που παρέχει άμεσες πληροφορίες στα νέα γεγονότα, τον καιρό, τα τηλεοπτικά προγράμματα, τιμές και διάφορα άλλα θέματα.

Ο αποκωδικοποιητής Teletext αυτής της συσκευής υποστηρίζει τα συστήματα SIMPLE, TOP και FASTTEXT. Το σύστημα SIMPLE (σύνθηες Teletext) αποτελείται από έναν αριθμό σελίδων που επιλέγονται με άμεση εισαγωγή του αντίστοιχου αριθμού σελίδας. Τα συστήματα TOP και FASTTEXT είναι περισσότερο σύγχρονες μέθοδοι επιτρέποντας την γρήγορη και εύκολη επιλογή των πληροφοριών Teletext.

Εμφάνιση/Απόκρυψη (ON - OFF)

Πιέστε το πλήκτρο TEXT για να ενεργοποιήσετε το Teletext. Η αρχική ή τελευταία σελίδα εμφανίζεται στην οθόνη.

Δύο αριθμοί σελίδων, το όνομα του σταθμού, η ημερομηνία και ώρα προβάλλονται στην επικεφαλίδα της οθόνης. Ο πρώτος αριθμός σελίδας δείχνει την επιλογή σας, ενώ ο δεύτερος δείχνει τον αριθμό της τρέχουσας σελίδας.

Πιέστε το πλήκτρο **TEXT** ή EXIT για να απενεργοποιήσετε το Teletext. Επανεμφανίζεται η προηγούμενη λειτουργία.

Κείμενο SIMPLE

■ Επιλογή σελίδας

- 1 Εισάγετε τον επιθυμητό αριθμό σελίδας ως ένα τριψήφιο αριθμό με τα ΑΡΙΘΜΗΤΙΚΑ πλήκτρα. Εάν κατά τη διάρκεια της επιλογής πιέσετε λάθος αριθμό, πρέπει να ολοκληρώσετε τον τριψήφιο αριθμό και κατόπιν να ξαναεισάγετε τον σωστό.
- 2 Τα πλήκτρα PR + ή - μπορούν να χρησιμοποιηθούν για να επιλέξετε την προηγούμενη ή επόμενη σελίδα.

Κείμενο TOP

Ο οδηγός χρήσης εμφανίζει τέσσερα πεδία –κόκκινο, πράσινο, κίτρινο και μπλε– στο κάτω μέρος της οθόνης. Το κίτρινο πεδίο υποδηλώνει την επόμενη ομάδα και το μπλε πεδίο το επόμενο μπλοκ.

■ Επιλογή μπλοκ / ομάδας / σελίδας

- 1 Με το μπλε πλήκτρο μπορείτε να μετακινηθείτε από μπλοκ σε μπλοκ.
- 2 Χρησιμοποιήστε το κίτρινο πλήκτρο για να μεταβείτε στην επόμενη ομάδα με αυτόματη εμφάνιση του επόμενου μπλοκ.
- 3 Με το πράσινο πλήκτρο μπορείτε να μεταβείτε στην επόμενη σελίδα εάν υπάρχει, με αυτόματη εμφάνιση της επόμενης ομάδας.
Εναλλακτικά μπορείτε να χρησιμοποιήσετε το πλήκτρο PR +.
- 4 Το κόκκινο πλήκτρο επιτρέπει την επιστροφή στην προηγούμενη επιλογή. Εναλλακτικά μπορείτε να χρησιμοποιήσετε το πλήκτρο PR -.

■ Άμεση επιλογή σελίδας

Με τον ίδιο τρόπο όπως στην λειτουργία SIMPLE teletext, μπορείτε να επιλέξετε μία σελίδα εισάγοντας την σαν ένα τριψήφιο αριθμό χρησιμοποιώντας τα ΑΡΙΘΜΗΤΙΚΑ πλήκτρα στη λειτουργία TOP.

FASTEXT

Οι σελίδες στη λειτουργία FASTEXT είναι χρωματικά κωδικοποιημένες στο κάτω μέρος της οθόνης και επιλέγονται πιέζοντας το αντίστοιχο έγχρωμο πλήκτρο.

■ Επιλογή σελίδας

- 1 Πιέστε το πλήκτρο  για να επιλέξετε την σελίδα ευρετηρίου.
- 2 Μπορείτε να επιλέξετε τις σελίδες που είναι χρωματικά κωδικοποιημένες στο κάτω μέρος της οθόνης με τα αντίστοιχα χρωματικά πλήκτρα.
- 3 Με τον ίδιο τρόπο όπως στην λειτουργία SIMPLE teletext, μπορείτε να επιλέξετε μία σελίδα εισάγοντας την σαν ένα τριψήφιο αριθμό χρησιμοποιώντας τα ΑΡΙΘΜΗΤΙΚΑ πλήκτρα στη λειτουργία FASTEXT.
- 4 Τα πλήκτρα PR + ή - μπορούν να χρησιμοποιηθούν για να επιλέξετε την προηγούμενη ή την επόμενη σελίδα.

Ειδικές λειτουργίες Teletext



■ REVEAL - ΛΥΣΕΙΣ

Πιέστε αυτό το πλήκτρο για να εμφανίσετε κρυμμένες πληροφορίες, όπως οι λύσεις σε γρίφους ή παζλ. Ξαναπιέστε το πλήκτρο για να αποκρύψετε τις πληροφορίες από την οθόνη.



■ UPDATE - ΕΝΗΜΕΡΩΣΗ

Προβάλλει την εικόνα της τηλεόρασης ενώ περιμένετε για την εμφάνιση της νέας σελίδας Teletext. Το ενδεικτικό.

θα εμφανιστεί στην επάνω αριστερή γωνία της οθόνης. Όταν η ενημερωμένη σελίδα είναι διαθέσιμη η ένδειξη θα αλλάξει και θα εμφανίζει τον αριθμό της σελίδας.

Πιέστε αυτό το πλήκτρο για να εμφανίσετε την ενημερωμένη σελίδα.



■ TIME - ΩΡΑ

Όταν παρακολουθείτε ένα πρόγραμμα στην τηλεόραση, πιέστε αυτό το πλήκτρο για να εμφανίσετε την ώρα στην επάνω δεξιά γωνία της οθόνης. Ξαναπιέστε αυτό το πλήκτρο για να αποκρύψετε την ώρα. Στη λειτουργία Teletext πιέστε αυτό το πλήκτρο για να επιλέξετε έναν αριθμό υποσελίδας. Ο αριθμός υποσελίδας προβάλλεται στο κάτω μέρος της οθόνης. Για να κρατήσετε ή αλλάξετε την υποσελίδα, πιέστε τα ΚΟΚΚΙΝΟ / ΠΡΑΣΙΝΟ, PR + ή -, ή τα ΑΡΙΘΜΗΤΙΚΑ πλήκτρα.

Ξαναπιέστε πάλι για να εξέλθετε από τη λειτουργία.



■ HOLD - ΠΑΓΩΜΑ

Σταματά την αυτόματη εναλλαγή προβολής μεταξύ των σελίδων που συμβαίνει εάν η προβαλλόμενη σελίδα αποτελείται από 2 ή περισσότερες υποσελίδες. Ο αριθμός των υποσελίδων και ο αριθμός της προβαλλόμενης υποσελίδας, συνήθως, εμφανίζεται στην οθόνη κάτω από την ένδειξη της ώρας.

Για να συνεχίσετε πιέστε αυτό το πλήκτρο ξανά.

ΨΗΦΙΑΚΟ ΤΕΛΕΤΕΧΤ

*Η λειτουργία αυτή παρέχεται μόνο στο Η.Β.

Η συσκευή αυτή παρέχει πρόσβαση σε ψηφιακό teletext το οποίο έχει βελτιωθεί σημαντικά από άποψη κειμένου, γραφικών κλπ.

Πρόσβαση στο συγκεκριμένο ψηφιακό teletext παρέχεται από ειδικές υπηρεσίες ψηφιακού teletext και από συγκεκριμένες υπηρεσίες οι οποίες μεταδίδουν ψηφιακό teletext.

Για να εμφανιστεί το teletext πρέπει να αποεπιλέξετε τη γλώσσα υποτίτλων πατώντας το κουμπί SUBTITLE (ΥΠΟΤΙΤΛΟΙ).

ΤΕΛΕΤΕΧΤ ΣΤΟ ΠΛΑΙΣΙΟ ΨΗΦΙΑΚΩΝ ΥΠΗΡΕΣΙΩΝ

- 1 Πατήστε το αριθμητικό πλήκτρο ή το πλήκτρο PR + ή - για να επιλέξετε την ψηφιακή υπηρεσία η οποία μεταδίδει ψηφιακό teletext.
Για να πληροφορηθείτε σχετικά με το ποιες είναι οι ψηφιακές υπηρεσίες teletext, ανατρέξτε στη λίστα υπηρεσιών EPG.
- 2 Ακολουθήστε τις ενδείξεις στο ψηφιακό teletext και προχωρήστε στο επόμενο βήμα πατώντας TEXT, OK, ▲ ή ▼, ◀ ή ▶ το ΚΟΚΚΙΝΟ, το ΠΡΑΣΙΝΟ, το ΚΙΤΡΙΝΟ, το ΜΠΛΕ ή τα ΑΡΙΘΜΗΤΙΚΑ πλήκτρα κλπ.
- 3 Για να αλλάξετε υπηρεσία ψηφιακού teletext, απλά επιλέξτε άλλη υπηρεσία από τα αριθμητικά πλήκτρα ή από το PR + ή -.

Εάν πατήσετε τα πλήκτρα MENU (MENOY), GUIDE (ΟΔΗΓΟΣ) ή INFO ⓘ (ΠΛΗΡΟΦΟΡΙΕΣ), η υπηρεσία teletext εξαφανίζεται προσωρινά. Εάν πατήσετε και πάλι αυτά τα πλήκτρα, η υπηρεσία teletext επανεμφανίζεται.



ΤΕΛΕΤΕΧΤ ΣΕ ΨΗΦΙΑΚΕΣ ΥΠΗΡΕΣΙΕΣ

- 1 Πατήστε το αριθμητικό πλήκτρο ή το πλήκτρο PR + ή - για να επιλέξετε την ψηφιακή υπηρεσία η οποία μεταδίδει ψηφιακό teletext.
- 2 Πατήστε το κουμπί TEXT (ΚΕΙΜΕΝΟ) ή τα χρωματιστά κουμπιά για να ανοίξετε το teletext.
- 3 Ακολουθήστε τις ενδείξεις στο ψηφιακό teletext και προχωρήστε στο επόμενο βήμα πατώντας OK, ▲ ή ▼, ◀ ή ▶ το ΚΟΚΚΙΝΟ, το ΠΡΑΣΙΝΟ, το ΚΙΤΡΙΝΟ, το ΜΠΛΕ ή τα ΑΡΙΘΜΗΤΙΚΑ πλήκτρα κλπ.
- 4 Πατήστε το κουμπί TEXT (ΚΕΙΜΕΝΟ) ή τα χρωματιστά κουμπιά για να απενεργοποιήσετε το ψηφιακό teletext και να επιστρέψετε στην κανονική προβολή τηλεόρασης.

Ορισμένες υπηρεσίες ενδέχεται να επιτρέπουν την πρόσβαση στις υπηρεσίες κειμένου από το ΚΟΚΚΙΝΟ πλήκτρο.

Εάν πατήσετε τα πλήκτρα MENU (MENOY), GUIDE (ΟΔΗΓΟΣ) ή INFO ⓘ (ΠΛΗΡΟΦΟΡΙΕΣ), η υπηρεσία teletext εξαφανίζεται προσωρινά. Εάν πατήσετε και πάλι αυτά τα πλήκτρα, η υπηρεσία teletext επανεμφανίζεται.



ΠΑΡΑΡΤΗΜΑ

ΑΝΤΙΜΕΤΩΠΙΣΗ ΠΡΟΒΛΗΜΑΤΩΝ

Η λειτουργία δεν είναι κανονική.	
Το τηλεχειριστήριο δεν δουλεύει	<ul style="list-style-type: none">■ Ελέγξτε αν υπάρχουν εμπόδια μεταξύ του προϊόντος και του τηλεχειριστηρίου.■ Οι μπαταρίες έχουν τοποθετηθεί με τη σωστή πολικότητα (+ στο +, - στο -);■ Έχει ρυθμιστεί η σωστή απομακρυσμένη κατάσταση λειτουργίας: TV, VCR κ.λπ.;■ Τοποθετήστε νέες μπαταρίες.
Ξαφνική διακοπή τροφοδοσίας	<ul style="list-style-type: none">■ Έχει ρυθμιστεί ο χρονοδιακόπτης;■ Ελέγξτε τις ρυθμίσεις λειτουργίας. Η τροφοδοσία διακόπηκε.■ Δεν πραγματοποιείται μετάδοση σε σταθμό που έχει συντονιστεί με ενεργοποιημένη τη ρύθμιση Auto off (αυτόματη απενεργοποίηση).

Η λειτουργία βίντεο δεν λειτουργεί.	
Δεν υπάρχει εικόνα & ήχος	<ul style="list-style-type: none">■ Ελέγξτε αν το προϊόν είναι ενεργοποιημένο.■ Δοκιμάστε ένα άλλο κανάλι. Το πρόβλημα μπορεί να δημιουργείται από τη μετάδοση.■ Το καλώδιο τροφοδοσίας έχει συνδεθεί σε πρίζα;■ Ελέγξτε την κατεύθυνση ή/και τη θέση της κεραίας.■ Δοκιμάστε αν η πρίζα παρέχει τροφοδοσία ρεύματος, συνδέοντας το καλώδιο ενός άλλου προϊόντος.
Καθυστερήση στην εμφάνιση της εικόνας μετά την ενεργοποίηση της συσκευής	<ul style="list-style-type: none">■ Αυτό είναι φυσιολογικό, η εικόνα δεν έχει ήχο κατά τη διάρκεια εκκίνησης του προϊόντος. Ζητήστε τεχνική υποστήριξη, αν δεν εμφανιστεί η εικόνα μετά από πέντε λεπτά.
Κανένα χρώμα ή κακή ποιότητα χρωμάτων ή εικόνας	<ul style="list-style-type: none">■ Ρυθμίστε κατάλληλα την επιλογή μενού Color (Χρώμα).■ Κρατήστε μια επαρκή απόσταση μεταξύ του προϊόντος και του βίντεο.■ Δοκιμάστε ένα άλλο κανάλι. Το πρόβλημα μπορεί να δημιουργείται από τη μετάδοση.■ Τα καλώδια βίντεο έχουν συνδεθεί σωστά;■ Ενεργοποιήστε οποιαδήποτε λειτουργία για να επαναφέρετε τη φωτεινότητα της εικόνας.
Οριζόντιες/κάθετες γραμμές ή τρεμούλιασμα της εικόνας	<ul style="list-style-type: none">■ Ελέγξτε για παρεμβολές στο γύρω χώρο, που προκαλούνται, για παράδειγμα, από ηλεκτρονικές συσκευές ή ηλεκτρικά εργαλεία.
Κακή λήψη ορισμένων καναλιών	<ul style="list-style-type: none">■ Ο σταθμός ή το καλώδιο παρουσιάζουν προβλήματα, συντονιστείτε σε άλλο σταθμό.■ Το σήμα του σταθμού είναι αδύναμο. Αλλάξτε την κατεύθυνση της κεραίας για λήψη ενός πιο αδύναμου σήματος σταθμού.■ Ελέγξτε για πηγές ενδεχόμενων παρεμβολών.
Γραμμές ή ραβδώσεις στις εικόνες	<ul style="list-style-type: none">■ Ελέγξτε την κεραία (Αλλάξτε την κατεύθυνση της κεραίας).

Ο ήχος δεν ακούγεται.

Σωστή εικόνα χωρίς ήχο	<ul style="list-style-type: none">■ Πιέστε το κουμπί VOL+ ή - (Ένταση ήχου).■ Έχει ενεργοποιηθεί η σίγαση; Πιέστε το κουμπί MUTE (Σίγαση).■ Δοκιμάστε ένα άλλο κανάλι. Το πρόβλημα μπορεί να δημιουργείται από τη μετάδοση.■ Τα καλώδια ήχου έχουν συνδεθεί σωστά;
Καμία έξοδος από ένα ηχείο	<ul style="list-style-type: none">■ Ρυθμίστε κατάλληλα την επιλογή μενού Balance (Εξισορρόπηση).
Μη φυσιολογικός ήχος από το εσωτερικό του προϊόντος	<ul style="list-style-type: none">■ Όταν υπάρχει αλλαγή στην υγρασία ή τη θερμοκρασία του χώρου, μπορεί να ακουστεί ένας μη φυσιολογικός ήχος κατά την ενεργοποίηση ή απενεργοποίηση του προϊόντος. Δεν πρόκειται για ελάττωμα του προϊόντος.

Υπάρχει πρόβλημα στην κατάσταση λειτουργίας PC. (Ισχύει μόνο για την κατάσταση λειτουργίας PC)

Το σήμα βρίσκεται εκτός εύρους.	<ul style="list-style-type: none">■ Ρυθμίστε την ανάλυση, την οριζόντια συχνότητα ή την κάθετη συχνότητα.■ Ελέγξτε την πηγή εισόδου.
Οριζόντια γραμμή ή λωρίδα στο φόντο & Οριζόντιος θόρυβος & Λανθασμένη θέση εικόνας	<ul style="list-style-type: none">■ Ενεργοποιήστε τη ρύθμιση Auto configure (Αυτόματη ρύθμιση) ή ρυθμίστε το χρονισμό κατακόρυφης και οριζόντιας σάρωσης και τη θέση της εικόνας.
Ασταθές χρώμα στην οθόνη ή μονόχρωμη εικόνα	<ul style="list-style-type: none">■ Ελέγξτε το καλώδιο σήματος.■ Εγκαταστήστε πάλι την κάρτα βίντεο στον υπολογιστή.

Συντήρηση

Είναι δυνατόν να προλάβετε τυχόν πρώιμες δυσλειτουργίες. Ο προσεκτικός και τακτικός καθαρισμός μπορεί να επεκτείνει τη διάρκεια ζωής της νέας σας τηλεόρασης. Βεβαιωθείτε ότι έχετε σβήσει την τηλεόραση και ότι έχετε βγάλει το καλώδιο τροφοδοσίας από την πρίζα πριν από τον καθαρισμό.

Καθαρισμός οθόνης

- 1 Παρακάτω αναγράφεται ένας καλός τρόπος για να διατηρήσετε τη σκόνη μακριά από την οθόνη σας για καιρό. Βρέξτε ένα μαλακό πανί σε μείγμα από χλιαρό νερό και απαλό καθαριστικό ρούχων ή απορρυπαντικό για τα πιάτα. Στραγγίστε καλά το πανί ώστε να μην είναι υγρό και έπειτα χρησιμοποιήστε το για να σκουπίσετε την οθόνη.
- 2 Βεβαιωθείτε ότι δεν έχετε βρέξει υπερβολικά την οθόνη και έπειτα αφήστε τη να στεγνώσει πριν χρησιμοποιήσετε την τηλεόραση.

Καθαρισμός επίπλου

- Για να απομακρύνετε τη βρομιά ή τη σκόνη, σκουπίστε το έπιπλο με ένα μαλακό, στεγνό και χωρίς χνούδια πανί.
- Μην βρέξετε το πανί σε καμία περίπτωση.

Παρατεταμένη απουσία

ΠΡΟΣΟΧΗ

- ▶ Αν πρόκειται να αφήσετε την τηλεόρασή σας κλειστή για μεγάλο χρονικό διάστημα (π.χ. για διακοπές), σας συνιστούμε να βγάλετε το καλώδιο τροφοδοσίας από την πρίζα για την αποφυγή τυχόν βλάβης λόγω καταιγίδας ή αυξομειώσεων της ηλεκτρικής τάσης.

Τεχνικά χαρακτηριστικά

ΜΟΝΤΕΛΑ		26LC4*	32LC4*	37LC4*	42LC4*
		26LC45-ZA 26LC46-ZC	32LC45-ZA 32LC46-ZC	37LC45-ZA 37LC46-ZC	42LC45-ZA 42LC46-ZC
Διαστάσεις (Πλάτος x Ύψος x Βάθος)	με τη βάση	676,4 x 529,2x 221,0 χλστ. 26,6 x 20,8 x 8,7 ίντσες	806,8 x 605,6 x 249,0 χλστ. 31,8 x 23,9 x 9,8 ίντσες	926,6 x 697,6x 280,4 χλστ. 36,5x 27,5 x 11,0 ίντσες	1032,7 x 750,0 x 287,6 χλστ. 40,7x 29,5 x 11,3 ίντσες
	χωρίς τη βάση	676,4 x 474,5 x 85,0 χλστ. 26,6 x 18,7 x 3,3 ίντσες	806,8 x 548,6 x 79,0 χλστ. 31,8 x 21,6x 3,1 ίντσες	926,6 x 635,6 x 88,0 χλστ. 36,5x 25,0 x 3,5 ίντσες	1032,7 x 685,5 x 88,5 χλστ. 40,7 x 27,0 x 3,5 ίντσες
Βάρος	με τη βάση	10,04 κιλά / 22,1 λίβρες	13,8 κιλά / 30,5 λίβρες	20,0 κιλά / 44,1 λίβρες	24,5 κιλά / 54,0 λίβρες
	χωρίς τη βάση	9,04 κιλά / 19,9 λίβρες	10,7 κιλά / 23,6 λίβρες	16,3 κιλά / 35,9 λίβρες	20 κιλά / 44,1 λίβρες
Ενεργειακές απαιτήσεις Κατανάλωση ενέργειας		AC100-240V~ 50/60Hz 1,3A 130W	AC100-240V~ 50/60Hz 1,5A 150W	AC100-240V~ 50/60Hz 1,8A 180W	AC100-240V~ 50/60Hz 2,3A 230W
ΜΟΝΤΕΛΑ		26LC5*	32LC5*	37LC5*	42LC5*
		26LC55-ZA	32LC55-ZA 32LC56-ZC	37LC55-ZA	42LC55-ZA
Διαστάσεις (Πλάτος x Ύψος x Βάθος)	με τη βάση	676,4 x 529,2x 221,0 χλστ. 26,7 x 20,9 x 8,7 ίντσες	806,6 x 606,5 x 249,0 χλστ. 31,8 x 23,9 x 9,8 ίντσες	927,0 x 692,8x 280,5 χλστ. 36,5x 27,3 x 11,1 ίντσες	1033,1 x 749,5 x 287,6 χλστ. 40,7x 29,5 x 11,3 ίντσες
	χωρίς τη βάση	676,4 x 478,7 x 84,0 χλστ. 26,7 x 18,9 x 3,3 ίντσες	806,6 x 552,3 x 79 χλστ. 31,8 x 21,8x 3,1 ίντσες	927,0 x 630,0 x 88,0 χλστ. 36,5x 24,8 x 3,5 ίντσες	1033,4 x 686,8 x 88,5 χλστ. 40,7 x 27,0x 3,5 ίντσες
Βάρος	με τη βάση	10,04 κιλά / 22,2 λίβρες	14,1 κιλά / 31,1 λίβρες	20,0 κιλά / 44,1 λίβρες	24,5 κιλά / 54,1 λίβρες
	χωρίς τη βάση	8,62 κιλά / 19,0 λίβρες	11,2κιλά / 24,7 λίβρες	16,0 κιλά / 35,3 λίβρες	20,4 κιλά / 45,0 λίβρες
Ενεργειακές απαιτήσεις Κατανάλωση ενέργειας		AC100-240V~ 50/60Hz 1,3A 130W	AC100-240V~ 50/60Hz 1,5A 150W	AC100-240V~ 50/60Hz 1,8A 180W	AC100-240V~ 50/60Hz 2,3A 230W
Σύστημα τηλεόρασης Κάλυψη προγραμμάτων Σύνθετη αντίσταση εξωτερικής κεραίας		PAL/SECAM B/G/D/K, PAL I/II, SECAM L/L' VHF: E2 ~ E12, UHF: E21 ~ E69, CATV: S1 ~ S20, HYPER: S21 ~ S47 75 Ω			
Συνθήκες περιβάλλοντος	Θερμοκρασία κατά τη λειτουργία Υγρασία κατά τη λειτουργία	0 ~ 40°C / 32 ~ 104°F Λιγότερο από 80%			
	Θερμοκρασία κατά την αποθήκευση Υγρασία κατά την αποθήκευση	-20 ~ 60°C / -4 ~ 140°F Λιγότερο από 85%			

- Τα παραπάνω χαρακτηριστικά είναι πιθανό να αλλάξουν χωρίς προηγούμενη ειδοποίηση για τη βελτίωση της ποιότητας.

ΜΟΝΤΕΛΑ		26LB7*	32LB7*	42PC3*	50PC3*
		26LB75-ZE 26LB76-ZF	32LB75-ZB 32LB76-ZD	42PC35-ZC	50PC35-ZC
Διαστάσεις (Πλάτος x Ύψος x Βάθος)	με τη βάση	671,8x539,8x254,2 χλστ. 26,4x21,2x10 ίντσες	805,8x619,7x283,9 χλστ. 31,7x24,4x11,2 ίντσες	1129,0 x 748,5 x 333,6 χλστ. 44,4 x 29,5 x 13,1 ίντσες	1302,6 x 872 x 355,8 χλστ. 51,3 x 34,3 x 14 ίντσες
	χωρίς τη βάση	671,8x476,1x85 χλστ. 26,4x18,7x3,3 ίντσες	805,8x554,1x79,0 χλστ. 31,7x21,8x3,1 ίντσες	1129,0 x 695,0 x 103,7 χλστ. 44,4 x 27,4 x 4,1 ίντσες	1302,6 x 810 x 107,7 χλστ. 51,3 x 31,9 x 4,2 ίντσες
Βάρος	με τη βάση	14 κιλά / 30,9 λίβρες	14,8 κιλά / 32,6 λίβρες	31,5 κιλά / 69,4 λίβρες	51,9 κιλά / 114,4 λίβρες
	χωρίς τη βάση	11 κιλά / 24,3 λίβρες	12,6 κιλά / 27,8 λίβρες	24,2 κιλά / 53,3 λίβρες	43,1 κιλά / 95 λίβρες
Ενεργειακές απαιτήσεις Κατανάλωση ενέργειας		AC100-240V~ 50/60Hz 1,3A 130W	AC100-240V~ 50/60Hz 1,5A 150W	AC100-240V~ 50/60Hz 3,5A 330W	AC100-240V~ 50/60Hz 4,5A 450W
ΜΟΝΤΕΛΑ		42PC5*	50PC5*	50PB6*	60PC4*
		42PC55-ZB 42PC56-ZD	50PC55-ZB 50PC56-ZD	50PB65-ZA	60PC45-ZB
Διαστάσεις (Πλάτος x Ύψος x Βάθος)	με τη βάση	1048,0 x 766,0 x 310,0 χλστ. 41,3 x 30,2 x 12,2 ίντσες	1242,0 x 887,6 x 370,0 χλστ. 48,9 x 34,9 x 14,6 ίντσες	1359,9 x 889,2 x 369,8 χλστ. 53,6 x 35,1 x 14,6 ίντσες	1548 x 1061 x 448 χλστ. 60,9 x 41,8 x 17,6 ίντσες
	χωρίς τη βάση	1048,0 x 713,0 x 83,5 χλστ. 41,3 x 28,1 x 3,3 ίντσες	1242,0 x 827,2 x 88,0 χλστ. 48,9 x 32,6 x 3,5 ίντσες	1359,9 x 822,5 x 89,5 χλστ. 53,6 x 32,4 x 3,6 ίντσες	1548 x 988 x 98,5 χλστ. 60,9 x 38,9 x 3,9 ίντσες
Βάρος	με τη βάση	28,0 κιλά / 61,7 λίβρες	39,3 κιλά / 86,6 λίβρες	48,0 κιλά / 105,9 λίβρες	72,5 κιλά / 159,8 λίβρες
	χωρίς τη βάση	24,6 κιλά / 54,2 λίβρες	34,6 κιλά / 76,2 λίβρες	39,1 κιλά / 86,2 λίβρες	60,0 κιλά / 132,2 λίβρες
Ενεργειακές απαιτήσεις Κατανάλωση ενέργειας		AC100-240V~ 50/60Hz 3,5A 310W	AC100-240V~ 50/60Hz 5,0A 450W	AC100-240V~ 50/60Hz 5,0A 450W	AC100-240V~ 50/60Hz 5,8A 580W
Σύστημα τηλεόρασης Κάλυψη προγραμμάτων Σύνθετη αντίσταση εξωτερικής κεραίας		PAL/SECAM B/G/D/K, PAL I/II, SECAM L/L' VHF: E2 ~ E12, UHF: E21 ~ E69, CATV: S1 ~ S20, HYPER: S21 ~ S47 75 Ω			
Συνθήκες περιβάλλοντος	Θερμοκρασία κατά τη λειτουργία Υγρασία κατά τη λειτουργία	0 ~ 40°C / 32 ~ 104°F Λιγότερο από 80%			
	Θερμοκρασία κατά την αποθήκευση Υγρασία κατά την αποθήκευση	-20 ~ 60°C / -4 ~ 140°F Λιγότερο από 85%			

- Τα παραπάνω χαρακτηριστικά είναι πιθανό να αλλάξουν χωρίς προηγούμενη ειδοποίηση για τη βελτίωση της ποιότητας.

ΠΡΟΓΡΑΜΜΑΤΙΣΜΟΣ ΤΟΥ ΤΗΛΕΧΕΙΡΙΣΤΗΡΙΟΥ

Το τηλεχειριστήριο είναι κατάλληλο για πολλαπλές μάρκες και χρήσεις. Μπορεί να προγραμματιστεί για τη λειτουργία των περισσότερων συσκευών άλλων κατασκευαστών με δυνατότητα τηλεχειρισμού.

Σημειώστε ότι το τηλεχειριστήριο ενδέχεται να μην είναι συμβατό με όλα τα μοντέλα άλλων κατασκευαστών.

Προγραμματισμός ενός κωδικού στο τηλεχειριστήριο

- 1 Δοκιμάστε το τηλεχειριστήριό σας.
Για να διαπιστώσετε αν το τηλεχειριστήριό σας μπορεί να θέσει σε λειτουργία το σύνθετο σήμα χωρίς προγραμματισμό, ανοίξτε ένα σύνθετο σήμα όπως τη συσκευή του βίντεο και πατήστε το αντίστοιχο κουμπί κατάστασης λειτουργίας (όπως DVD ή VCR) στο τηλεχειριστήριο, στρέφοντάς το στο σύνθετο σήμα. Πατήστε τα κουμπιά POWER (Ενέργεια) και PR (Πρόγραμμα) + / - για να ελέγξετε αν το σύνθετο σήμα ανταποκρίνεται κανονικά. Αν όχι, πρέπει να προγραμματίσετε το τηλεχειριστήριο για να ελέγξετε τη συσκευή.
- 2 Ενεργοποιήστε το σύνθετο σήμα που θέλετε να προγραμματίσετε και στη συνέχεια πατήστε το αντίστοιχο κουμπί κατάστασης λειτουργίας (όπως DVD ή VCR) στο τηλεχειριστήριο. Το κουμπί του τηλεχειριστηρίου για τη συσκευή που θέλετε είναι φωτισμένο.
- 3 Πιέστε ταυτόχρονα τα κουμπιά MENU (Μενού) και MUTE (Σίγαση). Το τηλεχειριστήριο είναι έτοιμο να δεχτεί τον κωδικό.
- 4 Καταχωρήστε έναν κωδικό χρησιμοποιώντας τα αριθμητικά κουμπιά στο τηλεχειριστήριο. Στις σελίδες που ακολουθούν θα βρείτε κωδικούς για κάθε συσκευή. Αν ο κωδικός είναι σωστός, η συσκευή θα απενεργοποιηθεί.
- 5 Πατήστε το κουμπί MENU (Μενού) για αποθήκευση του κωδικού.
- 6 Δοκιμάστε τις λειτουργίες του τηλεχειριστηρίου για να διαπιστώσετε αν η συσκευή ανταποκρίνεται σωστά. Αν όχι, επαναλάβετε τη διαδικασία από το βήμα 2.

Κωδικοί προγραμματισμού

DVD

Κατασκευαστής	Κωδικοί	Κατασκευαστής	Κωδικοί	Κατασκευαστής	Κωδικοί
APEX DIGITAL	022	MITSUBISHI	002	RCA	005 006
DENON	020 014	NAD	023	SAMSUNG	011 015
GE	005 006	ONKYO	008 017	SONY	007
HARMAN KARDON	027	PANASONIC	003 009	THOMPSON	005 006
JVC	012	PHILIPS	013	TOSHIBA	019 008
LG	001 010 016 025	PIONEER	004 026	YAMAHA	009 018
MAGNAVOX	013	PROCEED	021	ZENITH	010 016 025
MARANTZ	024	PROSCAN	005 006		

VCR

Κατασκευαστής Κωδικοί				Κατασκευαστής Κωδικοί				Κατασκευαστής Κωδικοί						
AIWA	034			MAGNAVOX	031	033	034	041	SAMSUNG	032	040	102	104	
AKAI	016	043	046	124		067	068			105	107	109	112	
		125	146		MARANTZ	012	031	033	067		113	115	120	122
AMPRO	072					069				125				
ANAM	031	033	103		MARTA	101			SANSUI	022	043	048	135	
AUDIO DYNAMICS	012	023	039	043	MATSUI	027	030		SANYO	003	007	010	014	
BROKSONIC	035	037	129		MEI	031	033			102	134			
CANON	028	031	033		MEMOREX	003	010	014	031	SCOTT	017	037	112	129
CAPEHART	108					033	034	053	072		131			
CRAIG	003	040	135			101	102	134	139	SEARS	003	008	009	010
CURTIS MATHES	031	033	041		MGA	045	046	059			013	014	017	020
DAEWOO	005	007	010	064	MINOLTA	013	020				031	042	073	081
	065	108	110	111	MITSUBISHI	013	020	045	046		101			
	112	116	117	119		049	051	059	061	SHARP	031	054	149	
DAYTRON	108					151				SHINTOM	024			
DBX	012	023	039	043	MTC	034	040			SONY	003	009	031	052
DYNATECH	034	053			MULTITECH	024	034				056	057	058	076
ELECTROHOME	059				NEC	012	023	039	043		077	078	149	
EMERSON	006	017	025	027		048				SOUNDESIGN	034			
	029	031	034	035	NORDMENDE	043				STS	013			
	036	037	046	101	OPTONICA	053	054			SYLVANIA	031	033	034	059
	129	131	138	153	PANASONIC	066	070	074	083		067			
FISHER	003	008	009	010		133	140	145		SYMPHONIC	034			
FUNAI	034				PENTAX	013	020	031	033	TANDY	010	034		
GE	031	033	063	072		063				TATUNG	039	043		
	107	109	144	147	PHILCO	031	034	067		TEAC	034	039	043	
GO VIDEO	132	136			PHILIPS	031	033	034	054	TECHNICS	031	033	070	
HARMAN KARDON		012	045			067	071	101		TEKNIKA	019	031	033	034
HITACHI	004	018	026	034	PILOT	101				THOMAS	034			
	043	063	137	150	PIONEER	013	021	048		TMK	006			
INSTANTREPLAY	031	033			PORTLAND	108				TOSHIBA	008	013	042	047
JCL	031	033			PULSAR	072					059	082	112	131
JCPENNY	012	013	015	033	QUARTZ	011	014			TOTEVISION	040	101		
	040	066	101		QUASAR	033	066	075	145	UNITECH	040			
JENSEN	043				RCA	013	020	033	034	VECTOR RESEARCH	012			
JVC	012	031	033	043		040	041	062	063	VICTOR	048			
	048	050	055	060		107	109	140	144	VIDEO CONCEPTS	012	034	046	
	130	150	152			145	147			VIDEOSONIC	040			
KENWOOD	014	034	039	043	REALISTIC	003	008	010	014	WARDS	003	013	017	024
	047	048				031	033	034	040		031	033	034	040
LG (GOLDSTAR)	001	012	013	020		053	054	101			053	054	131	
	101	106	114	123	RICO	058				YAMAHA	012	034	039	043
LLOYD	034				RUNCO	148				ZENITH	034	048	056	
LXI	003	009	013	014	SALORA	014					058	072	080	101
	017	034	101	106										
MAGIN	040													

Κωδικοί υπερύθρων

1. Τρόπος σύνδεσης

- Συνδέστε το ενσύρματο τηλεχειριστήριό σας στην υποδοχή τηλεχειριστηρίου της τηλεόρασης.

2. Κωδικοί υπερύθρων τηλεχειριστηρίου

- Σήμα εξόδου κυματομορφής
Μονοπαλμικό, ρυθμισμένο με σήμα 37,917KHz στα 455KHz

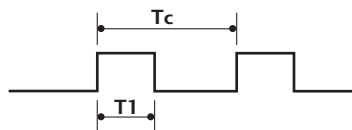

Συχνότητα φορέα
 $FCAR = 1/TC = fOSC/12$
 Duty ratio = $T1/TC = 1/3$

► $\varnothing \text{E}$ E E° \varnothing

• 1ο πακέτο

Κωδικός οδήγησης	Κατώτερος προσαρμοσμένος κωδικός							Ανώτερος προσαρμοσμένος κωδικός							Κωδικός δεδομένων							Κωδικός δεδομένων										
	C0	C1	C2	C3	C4	C5	C6	C7	C0	C1	C2	C3	C4	C5	C6	C7	D0	D1	D2	D3	D4	D5	D6	D7	$\overline{D0}$	$\overline{D1}$	$\overline{D2}$	$\overline{D3}$	$\overline{D4}$	$\overline{D5}$	$\overline{D6}$	$\overline{D7}$

• Πακέτο επανάληψης

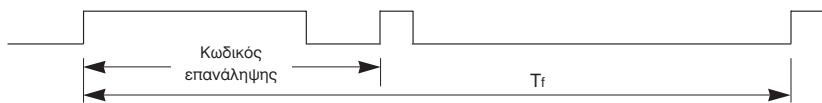

► " \varnothing° E E

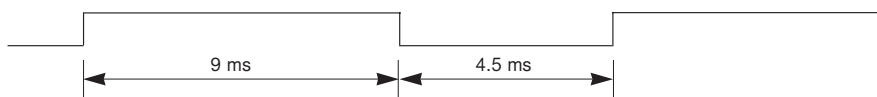

► " \varnothing° E E^*E

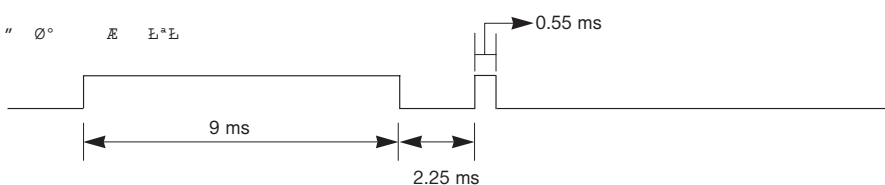

► $f \varnothing \text{E}$ bit

• Bit "0"

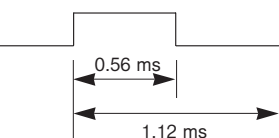

• Bit "1"

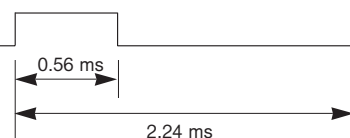

► $\varnothing \text{E} \text{E}^\circ$: Tf

Η κυματομορφή μεταβιβάζεται για όσο χρόνο είναι πιεσμένο ένα πλήκτρο.

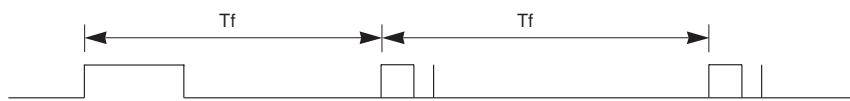

Tf=108ms @455KHz

Κωδικός (Δεκαεξαδικός)	Λειτουργία	Σημείωση
00	PR +	Κουμπί Τηλεχειριστηρίου
01	PR -	Κουμπί Τηλεχειριστηρίου
02	VOL +	Κουμπί Τηλεχειριστηρίου
03	VOL -	Κουμπί Τηλεχειριστηρίου
40	Πάνω (▲)	Κουμπί Τηλεχειριστηρίου
41	Κάτω (▼)	Κουμπί Τηλεχειριστηρίου
06	Δεξιά (▶)	Κουμπί Τηλεχειριστηρίου
07	Αριστερά (◀)	Κουμπί Τηλεχειριστηρίου
08	POWER	Κουμπί Τηλεχειριστηρίου (Ενεργοποίηση/Απενεργοποίηση)
09	MUTE	Κουμπί Τηλεχειριστηρίου
10	Αριθμητικό Κουμπί 0	Κουμπί Τηλεχειριστηρίου
11	Αριθμητικό Κουμπί 1	Κουμπί Τηλεχειριστηρίου
12	Αριθμητικό Κουμπί 2	Κουμπί Τηλεχειριστηρίου
13	Αριθμητικό Κουμπί 3	Κουμπί Τηλεχειριστηρίου
14	Αριθμητικό Κουμπί 4	Κουμπί Τηλεχειριστηρίου
15	Αριθμητικό Κουμπί 5	Κουμπί Τηλεχειριστηρίου
16	Αριθμητικό Κουμπί 6	Κουμπί Τηλεχειριστηρίου
17	Αριθμητικό Κουμπί 7	Κουμπί Τηλεχειριστηρίου
18	Αριθμητικό Κουμπί 8	Κουμπί Τηλεχειριστηρίου
19	Αριθμητικό Κουμπί 9	Κουμπί Τηλεχειριστηρίου
0B	INPUT	Κουμπί Τηλεχειριστηρίου
AA	INFO i	Κουμπί Τηλεχειριστηρίου
AB	GUIDE	Κουμπί Τηλεχειριστηρίου
56	SUBTITLE	Κουμπί Τηλεχειριστηρίου
5B	EXIT	Κουμπί Τηλεχειριστηρίου
1E	FAV	Κουμπί Τηλεχειριστηρίου
1A	Q.VIEW	Κουμπί Τηλεχειριστηρίου
50	D/A TV	Κουμπί Τηλεχειριστηρίου
F0	TV/RADIO	Κουμπί Τηλεχειριστηρίου
7E	SIMPLINK	Κουμπί Τηλεχειριστηρίου
E0	BRIGHT +	Κουμπί Τηλεχειριστηρίου
E1	BRIGHT -	Κουμπί Τηλεχειριστηρίου
0A	I/II	Κουμπί Τηλεχειριστηρίου
0E	SLEEP	Κουμπί Τηλεχειριστηρίου
43	MENU	Κουμπί Τηλεχειριστηρίου
44	OK(●)	Κουμπί Τηλεχειριστηρίου
53	LIST	Κουμπί Τηλεχειριστηρίου
20	TEXT	Κουμπί Τηλεχειριστηρίου
2A	REVEAL	Κουμπί Τηλεχειριστηρίου
26	TIME	Κουμπί Τηλεχειριστηρίου
28	BACK	Κουμπί Τηλεχειριστηρίου
62	UPDATE	Κουμπί Τηλεχειριστηρίου
70	INDEX	Κουμπί Τηλεχειριστηρίου
65	HOLD	Κουμπί Τηλεχειριστηρίου
61	ΜΠΛΕ Κλειδί	Κουμπί Τηλεχειριστηρίου
63	ΚΙΤΡΙΝΟ Κλειδί	Κουμπί Τηλεχειριστηρίου
71	ΠΡΑΣΙΝΟ Κλειδί	Κουμπί Τηλεχειριστηρίου
72	ΚΟΚΚΙΝΟ Κλειδί	Κουμπί Τηλεχειριστηρίου
79	RATIO	Κουμπί Τηλεχειριστηρίου
B0	▶	Κουμπί Τηλεχειριστηρίου
BA	II	Κουμπί Τηλεχειριστηρίου
B2	I◀◀	Κουμπί Τηλεχειριστηρίου
B3	▶▶I	Κουμπί Τηλεχειριστηρίου
8F	◀◀	Κουμπί Τηλεχειριστηρίου
8E	▶▶	Κουμπί Τηλεχειριστηρίου
B1	■	Κουμπί Τηλεχειριστηρίου
BD	●	Κουμπί Τηλεχειριστηρίου

Ρύθμιση παραμέτρων εξωτερικής μονάδας ελέγχου

Τοποθέτηση RS-232C

Συνδέστε στην υποδοχή RS-232C μια εξωτερική μονάδα ελέγχου (όπως υπολογιστή ή σύστημα ελέγχου οπτικοακουστικών μονάδων) για να ελέγξετε εξωτερικά τις λειτουργίες της τηλεόρασης.

Συνδέστε τη σειριακή θύρα της μονάδας ελέγχου με την υποδοχή RS-232C στο πίσω μέρος της τηλεόρασης.

Σημειώσεις: Το καλώδιο σύνδεσης RS-232C αποτελεί προαιρετικό εξοπλισμό.

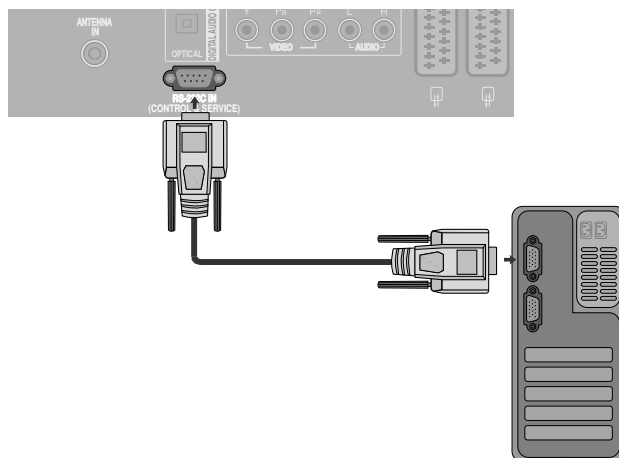

Τύπος βύσματος, υποδοχή D-Sub 9 ακίδων

ΑΡ.	Ονομασία ακίδας
1	Καμία σύνδεση
2	RXD (Λήψη δεδομένων)
3	TXD (Εκπομπή δεδομένων)
4	DTR (Πλευρά DTE σε ετοιμότητα)
5	GND (Γείωση)
6	DSR (Πλευρά DCE σε ετοιμότητα)
7	RTS (Ετοιμότητα για αποστολή)
8	CTS (Ελεύθερο για αποστολή)
9	Καμία σύνδεση

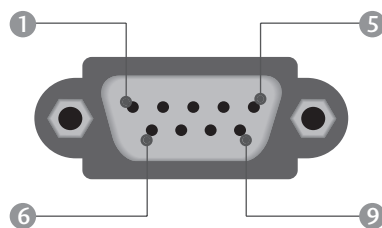

Διαμορφώσεις RS-232C

Διαμορφώσεις 7 καλωδίων (Τυπικό καλώδιο RS-232C)

	PC	TV	
RXD	2 ● ——— ● 3		TXD
TXD	3 ● ——— ● 2		RXD
GND	5 ● ——— ● 5		GND
DTR	4 ● ——— ● 6		DSR
DSR	6 ● ——— ● 4		DTR
RTS	7 ● ——— ● 8		CTS
CTS	8 ● ——— ● 7		RTS
	D-Sub 9	D-Sub 9	

Διαμορφώσεις 3 καλωδίων (Μη τυπικό)

	PC	TV	
RXD	2 ● ——— ● 3		TXD
TXD	3 ● ——— ● 2		RXD
GND	5 ● ——— ● 5		GND
DTR	4	6	DTR
DSR	6	4	DSR
RTS	7	7	RTS
CTS	8	8	CTS
	D-Sub 9	D-Sub 9	

Ορισμός αναγνωριστικού αριθμού

Χρησιμοποιήστε αυτή τη λειτουργία για να ορίσετε έναν αναγνωριστικό αριθμό για την τηλεόραση.

Ανατρέξτε στην ενότητα "Χαρτογράφηση πραγματικών δεδομένων." ► Ανατρέξτε στη σελ. 113

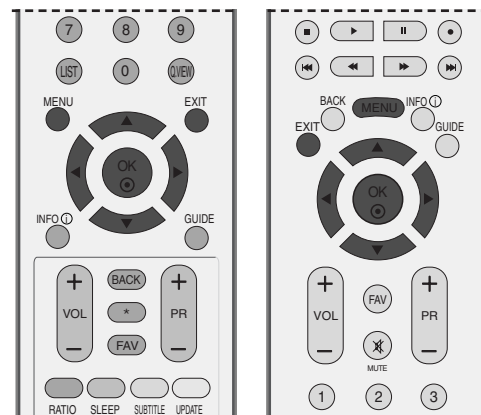

- 1 Πατήστε το κουμπί MENU (Μνού) και στη συνέχεια τα κουμπιά ▲ ή ▼ για να πιλέξετ το μνο ΕΠΙΛΟΓΗ.
- 2 Πιέστε το πλήκτρο ► και κατόπιν τα πλήκτρα ▲ ή ▼ για να επιλέξετε Ερνοστ. ρυθμίσεις.
- 3 Πιέστε το πλήκτρο ► και κατόπιν τα πλήκτρα ▲ ή ▼ για να επιλέξετε Set ID.
- 4 Πατήστε το κουμπί ◀ ή ► για να ρυθμίσετε το Set ID (Ορισμός αναγνωριστικού αριθμού) και να επιλέξετε τον επιθυμητό αριθμό οθόνης. Το εύρος της ρύθμισης Set ID (Ορισμός αναγνωριστικού αριθμού) είναι 1~99.
- 5 Πιέστε το πλήκτρο EXIT για να επανέλθετε στην κανονική προβολή τηλεόρασης.

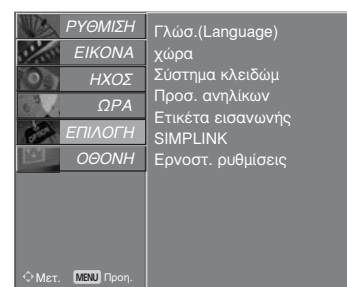

1

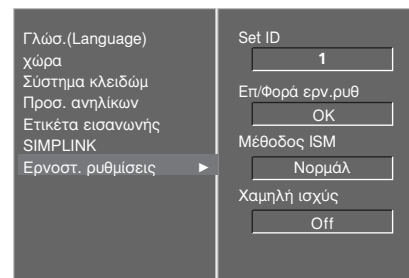

2

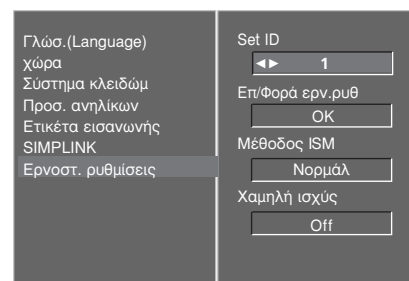

3 4

Πρωτόκολλα επικοινωνίας

- Ρυθμός baud: 9600 bps (UART)
- Μήκος δεδομένων: 8 bit
- Ψηφίο ισοτιμίας: None
- Τελικό bit: 1 bit
- Κώδικας επικοινωνίας: Κώδικας ASCII
- Χρησιμοποιήστε αντεστραμμένο καλώδιο (με ανάποδη συνδεσμολογία).

Λίστα αναφοράς εντολών

	COMMAND 1	COMMAND 2	DATA (Δεκαεξαδικά)
01. Τροφοδοσία	k	a	0 ~ 1
02. Input Select (Επιλογή πηγής εισόδου)	k	b	Ανατρέξτε στη σελ. 111
03. Λόγος εικόνας	k	c	Ανατρέξτε στη σελ. 111
04. Σβήσιμο οθόνης	k	d	0 ~ 1
05. Σίγαση ήχου	k	e	0 ~ 1
06. Έλεγχος έντασης ήχου	k	f	0 ~ 64
07. Αντίθεση	k	g	0 ~ 64
08. Φωτεινότητα	k	h	0 ~ 64
09. Χρώμα	k	i	0 ~ 64
10. Χροιά	k	j	0 ~ 64
11. Ευκρίνεια	k	k	0 ~ 64
12. Επιλογή OSD - Μενού επί οθόνης	k	l	0 ~ 1
13. Κατάσταση κλειδώματος τηλεχειριστηρίου	k	m	0 ~ 1
14. Εξισορρόπηση	k	t	0 ~ 64
15. Θερμοκρασία χρώματος	k	u	0 ~ 3
16. Ρύθμιση κόκκινου	k	v	0 ~ 50
17. Ρύθμιση πράσινου	k	w	0 ~ 50
18. Ρύθμιση μπλε	k	\$	0 ~ 50
19. Μη φυσιολογική κατάσταση	k	z	0 ~ 9
20. Μέθοδος ISM	j	p	Ανατρέξτε στη σελ. 113
21. Χαμηλή τροφοδοσία	j	q	0 ~ 1
22. Αυτόματη διαμόρφωση	j	u	1
23. Εντολή επιλογής καναλιού	m	a	Ανατρέξτε στη σελ. 114
24. Αποστολή κώδικα υπερύθρων	m	c	Κωδικός πλήκτρου
25. Επιλογή εισόδου – κύρια	x	b	Ανατρέξτε στη σελ. 114

* Κατά τη ρύθμιση των εντολών 19 ~ 25, δεν εμφανίζεται στην οθόνη μενού.

Πρωτόκολλο εκπομπής / λήψης

Εκπομπή

[Command1][Command2][][Set ID][][Data][Cr]

- * [Command 1] : Πρώτη εντολή. (j,k,m ή x)
- * [Command 2] : Δεύτερη εντολή.
- * [Set ID] : Μπορείτε να ρυθμίσετε τον αναγνωριστικό αριθμό της τηλεόρασης στο μενού Special (Ειδικές ρυθμίσεις). Το εύρος ρύθμισης είναι 1 ~ 99. Όταν ορίζετε ως αναγνωριστικό αριθμό το '0', ελέγχετε όλες τις συνδεδεμένες συσκευές. Ο αναγνωριστικός αριθμός εμφανίζεται ως δεκαδικός αριθμός (1~99) στο μενού και ως δεκαεξαδικός (0x0~0x63) στο πρωτόκολλο εκπομπής/λήψης.
- * [Δεδομένα] : Για τη διαμεταβίβαση των δεδομένων της εντολής.
Διαβιβάστε 'FF' για ανάγνωση της κατάστασης της εντολής.
- * [Cr] : Κωδικός enter
ASCII '0x0D'
- * [] : Κωδικός ASCII 'space (0x20)'

Αναφορά κανονικής λήψης

[Command2][][Set ID][][OK][Δεδομένα][x]

- * Η οθόνη εκπέμπει ACK (αναφορά λήψης) βάσει αυτού του φορμά όταν λαμβάνει φυσιολογικά δεδομένα. Εκκίνη τη στιγμή, αν τα δεδομένα είναι σε κατάσταση ανάγνωσης, εμφανίζει την κατάστασή τους. Αν τα δεδομένα είναι σε κατάσταση εγγραφής, επιστρέφει τα δεδομένα του υπολογιστή.

Αναφορά εσφαλμένης λήψης

[Command2][][Set ID][][NG][Δεδομένα][x]

- * Η οθόνη εκπέμπει ACK (αναφορά λήψης) βάσει αυτού του φορμά όταν λαμβάνει μη φυσιολογικά δεδομένα από μη εφικτές λειτουργίες ή σφάλματα επικοινωνίας.

- Δεδομένα 1: Λανθασμένος κωδικός
2: μη υποστηριζόμενη λειτουργία
3: Αναμείνατε

01. Ενεργοποίηση (Εντολή2:a)

- Για να ενεργοποιήσετε/απενεργοποιήσετε την τηλεόραση.

Εκπομπή

[k][a][][Set ID][][Δεδομένα][Cr]

Δεδομένα 0 : Απενεργοποίηση
1 : Ενεργοποίηση

Αναφορά λήψης

[a][][Set ID][][OK][Δεδομένα][x]

- Εμφανίζει αν η τηλεόραση είναι ενεργοποιημένη ή απενεργοποιημένη.

Εκπομπή

[k][a][][Set ID][][FF][Cr]

Αναφορά λήψης

[a][][Set ID][][OK][Δεδομένα][x]

- * Με τον ίδιο τρόπο, αν οι άλλες λειτουργίες εκπέμπουν δεδομένα '0xFF' βάσει αυτής της μορφής, η ανάδραση αναφοράς λήψης εμφανίζει την κατάσταση της κάθε λειτουργίας.

02. Input Select (Επιλογή πηγής εισόδου) (Εντολή2:d)

- Επιλέγετε την πηγή εισόδου για τη συσκευή. Μπορείτε επίσης να επιλέξετε την πηγή εισόδου από το κουμπί INPUT (ΕΙΣΟΔΟΣ) στο τηλεχειριστήριο.

Εκπομπή

[k][b][][Set ID][][Δεδομένα][Cr]

Δεδομένα 0 : DTV	5 : Component
1 : Αναλογικό	6 : RGB-PC
2 : AV1	7 : HDMI1
3 : AV2	8 : HDMI2
4 : AV3	9 : HDMI3

Αναφορά λήψης

[b][][Set ID][][OK][Δεδομένα][x]

03. Λόγος εικόνας (Εντολή2:c)

(Μέγεθος κύριας εικόνας)

- Για να ρυθμίσετε το λόγο εικόνας. (Αναλογία διαστάσεων κύριας εικόνας)
Μπορείτε επίσης να ρυθμίσετε την αναλογία διαστάσεων της εικόνας χρησιμοποιώντας το κουμπί ARC (Έλεγχος αναλογίας διαστάσεων εικόνας) στο τηλεχειριστήριο ή από το μενού Screen (Οθόνη).

Εκπομπή

[k][c][][Set ID][][Δεδομένα][Cr]

Δεδομένα 1 : Κανονική εικόνα(4:3)
2 : Ευρεία εικόνα (16:9)
3 : Οριζόντια (Αναμόρφωση)
4 : Ζουμ1
5 : Ζουμ2
6 : Κανονική
7 : 14:9
8 : Πλήρης Εικόνα

Αναφορά λήψης

[c][][Set ID][][OK][Δεδομένα][x]

- * Όταν χρησιμοποιείτε ως είσοδο την πηγή RGB-PC ή την πηγή Component, επιλέγετε λόγο εικόνας 16:9 ή 4:3.

04. Σβήσιμο οθόνης (Εντολή2:d)

- Για το σβήσιμο και το άναμμα της οθόνης.

Εκπομπή

[k][d][][Set ID][][Δεδομένα][Cr]

Δεδομένα 0 : Σβήσιμο απενεργοποιημένο (Υπάρχει εικόνα)
1 : Σβήσιμο ενεργοποιημένο (Δεν υπάρχει εικόνα)

Αναφορά λήψης

[d][][Set ID][][OK][Δεδομένα][x]

05. Σίγαση ήχου (Εντολή2:e)

- Για την ενεργοποίηση/απενεργοποίηση της σίγασης ήχου. Μπορείτε επίσης να κάνετε αυτή τη ρύθμιση από το κουμπί MUTE (Σίγαση) στο τηλεχειριστήριο.

Εκπομπή

[k][e][][Set ID][][Δεδομένα][Cr]

Δεδομένα 0 : Σίγαση ενεργοποιημένη (Ηχος απενεργοποιημένος)
1 : Σίγαση απενεργοποιημένη (Ηχος ενεργοποιημένος)

Αναφορά λήψης

[e][][Set ID][][OK][Δεδομένα][x]

06. Έλεγχος έντασης ήχου (Εντολή2:f)

- Για να ρυθμίσετε την ένταση του ήχου. Μπορείτε επίσης να ρυθμίσετε τον ήχο από τα κουμπί έντασης στο τηλεχειριστήριο.

Εκπομπή

[k][f][][Set ID][][Δεδομένα][Cr]

Δεδομένα Min: 0 ~ Μέγιστο: 64
Ανατρέξτε στην ενότητα "Χαρτογράφηση πραγματικών δεδομένων 1". Βλέπε σελίδα 113.

Αναφορά λήψης

[f][][Set ID][][OK][Δεδομένα][x]

07. Αντίθεση (Εντολή2:g)

- Για να ρυθμίσετε την αντίθεση της εικόνας. Μπορείτε επίσης να κάνετε αυτή τη ρύθμιση από το μενού Picture (Εικόνα).

Εκπομπή

[k][g][][Set ID][][Δεδομένα][Cr]

Δεδομένα Min: 0 ~ Μέγιστο: 64
Ανατρέξτε στην ενότητα "Χαρτογράφηση πραγματικών δεδομένων 1". Βλέπε σελίδα 113.

Αναφορά λήψης

[g][][Set ID][][OK][Δεδομένα][x]

08. Φωτεινότητα (Εντολή2:h)

- Για να ρυθμίσετε την φωτεινότητα της εικόνας. Μπορείτε επίσης να κάνετε αυτή τη ρύθμιση από το μενού Picture (Εικόνα).

Εκπομπή

[k][h][][Set ID][][Δεδομένα][Cr]

Δεδομένα Min: 0 ~ Μέγιστο: 64
Ανατρέξτε στην ενότητα "Χαρτογράφηση πραγματικών δεδομένων 1". Βλέπε σελίδα 113.

Αναφορά λήψης

[h][][Set ID][][OK][Δεδομένα][x]

09. Χρώμα (Εντολή2:i)

- Για να ρυθμίσετε το χρώμα της εικόνας. Μπορείτε επίσης να κάνετε αυτή τη ρύθμιση από το μενού Picture (Εικόνα).

Εκπομπή

[k][i][][Set ID][][Δεδομένα][Cr]

Δεδομένα Min: 0 ~ Μέγιστο: 64

Ανατρέξτε στην ενότητα "Χαρτογράφηση πραγματικών δεδομένων 1". Βλέπε σελίδα 113.

Αναφορά λήψης

[i][][Set ID][][OK][Δεδομένα][x]

10. Χροιά (Εντολή2:j)

- Για να ρυθμίσετε τη χροιά της εικόνας. Μπορείτε επίσης να κάνετε αυτή τη ρύθμιση από το μενού Picture (Εικόνα).

Εκπομπή

[k][j][][Set ID][][Δεδομένα][Cr]

Δεδομένα Min: 0 ~ Μέγιστο: 64

Ανατρέξτε στην ενότητα "Χαρτογράφηση πραγματικών δεδομένων 1". Βλέπε σελίδα 113.

Αναφορά λήψης

[j][][Set ID][][OK][Δεδομένα][x]

11. Ευκρίνεια (Εντολή2:k)

- Για να ρυθμίσετε την ευκρίνεια της εικόνας. Μπορείτε επίσης να κάνετε αυτή τη ρύθμιση από το μενού Picture (Εικόνα).

Εκπομπή

[k][k][][Set ID][][Δεδομένα][Cr]

Δεδομένα Min: 0 ~ Μέγιστο: 64

Ανατρέξτε στην ενότητα "Χαρτογράφηση πραγματικών δεδομένων 1". Βλέπε σελίδα 113.

Αναφορά λήψης

[k][][Set ID][][OK][Δεδομένα][x]

12. Επιλογή μενού επί οθόνης (Εντολή2:l)

- Για να επιλέξετε την ενεργοποίηση/απενεργοποίηση του OSD (On Screen Display - Ρυθμίσεις επί της οθόνης) όταν χειρίζεστε τη συσκευή από το τηλεχειριστήριο.

Εκπομπή

[k][l][][Set ID][][Δεδομένα][Cr]

Δεδομένα 0: απενεργοποίηση σίγασης OSD

Δεδομένα 1: ενεργοποίηση σίγασης OSD

Αναφορά λήψης

[l][][Set ID][][OK][Δεδομένα][x]

13. Κατάσταση λειτουργίας κλειδώματος τηλεχειριστηρίου (Εντολή2:m)

- Για να κλειδώσετε το τηλεχειριστήριο και τα στοιχεία ελέγχου της πρόσοψης στην τηλεόραση.

Εκπομπή

[k][m][][Set ID][][Δεδομένα][Cr]

Δεδομένα 0 : Κλειδώμα off 1 : Κλειδώμα on

Αναφορά λήψης

[m][][Set ID][][OK][Δεδομένα][x]

- * Αν δεν χρησιμοποιείτε το τηλεχειριστήριο, ενεργοποιήστε αυτή την λειτουργία. Όταν διακοπεί η τροφοδοσία ρεύματος, η κατάσταση εξωτερικού ελέγχου απενεργοποιείται.

14. Εξισορρόπηση (Εντολή2:t)

- Για να ρυθμίσετε την εξισορρόπηση. Μπορείτε επίσης να κάνετε αυτή τη ρύθμιση από το μενού AUDIO (ΗΧΟΣ).

Εκπομπή

[k][t][][Set ID][][Δεδομένα][Cr]

Δεδομένα Min: 0 ~ Μέγιστο: 64

Ανατρέξτε στην ενότητα "Χαρτογράφηση πραγματικών δεδομένων 1". Βλέπε σελίδα 113.

Αναφορά λήψης

[t][][Set ID][][OK][Δεδομένα][x]

15. Θερμοκρασία χρώματος (Εντολή2:u)

- Για να ρυθμίσετε τη θερμοκρασία του χρώματος. Μπορείτε επίσης να ρυθμίσετε τη θερμοκρασία του χρώματος από το μενού PICTURE (Εικόνα).

Εκπομπή

[k][u][][Set ID][][Δεδομένα][Cr]

Δεδομένα 0: Ψυχρό 1: Μέσο 2: Θερμό 3: Χρήστης.

Αναφορά λήψης

[u][][Set ID][][OK][Δεδομένα][x]

16. Ρύθμιση κόκκινου χρώματος (Εντολή2:v)

- Για να ρυθμίσετε το κόκκινο χρώμα στη θερμοκρασία χρωμάτων.

Εκπομπή

[k][v][][Set ID][][Δεδομένα][Cr]

Δεδομένα Min: 0 ~ Μέγιστο: 50

Ανατρέξτε στην ενότητα "Χαρτογράφηση πραγματικών δεδομένων 2". Βλέπε σελίδα 113.

Αναφορά λήψης

[v][][Set ID][][OK][Δεδομένα][x]

17. Ρύθμιση πράσινου χρώματος (Εντολή2:w)

- Για να ρυθμίσετε το πράσινο χρώμα στη θερμοκρασία χρωμάτων.

Εκπομπή

[k][w][][Set ID][][Δεδομένα][Cr]

Δεδομένα Min: 0 ~ Μέγιστο: 50

Ανατρέξτε στην ενότητα "Χαρτογράφηση πραγματικών δεδομένων 2". Βλέπε σελίδα 113.

Αναφορά λήψης

[w][][Set ID][][OK][Δεδομένα][x]

18. Ρύθμιση μπλε χρώματος (Εντολή2:\$)

- Για να ρυθμίσετε το μπλε χρώμα στη θερμοκρασία χρωμάτων.

Εκπομπή

[k][\$][][Set ID][][Δεδομένα][Cr]

Δεδομένα Min: 0 ~ Μέγιστο: 50

Ανατρέξτε στην ενότητα "Χαρτογράφηση πραγματικών δεδομένων 2". Βλέπε σελίδα 113.

Αναφορά λήψης

[\$][][Set ID][][OK][Δεδομένα][x]

19. Μη φυσιολογική κατάσταση (Εντολή2:z)

► Για να αναγνωρίζετε μια μη φυσιολογική κατάσταση.

Εκπομπή

[k][z][][Set ID][][FF][][Cr]

Δεδομένα FF: Ανάγνωση

Αναφορά λήψης

[z][][Set ID][][OK][Δεδομένα][x]

- Data 0 : Κανονική – Ενεργοποιημένη με ύπαρξη σήματος
1 : Δεν υπάρχει σήμα – ενεργοποιημένη
2 : Σβήστε την τηλεόραση από το τηλεχειριστήριο
3 : Σβήστε την τηλεόραση από τη λειτουργία χρονοδιακόπτη απενεργοποίησης
4 : Σβήστε την τηλεόραση από τη λειτουργία RS-232C
5 : 5V down
6 : AC down
7 : Σβήστε την τηλεόραση από τη λειτουργία Fan Alarm (επιλογή)
8 : Σβήστε την τηλεόραση από τη λειτουργία Off time (Ωρα σβήσιματος)
9 : Σβήστε την τηλεόραση από τη λειτουργία Auto sleep (Αυτόματο σβήσιμο)
* Αυτή η λειτουργία είναι μόνο για ανάγνωση (read only).

20. Μέθοδος ISM (Εντολή1:j, Εντολή2:p)

► Για να ελέγχετε τη μέθοδο ISM. Μπορείτε επίσης να κάνετε αυτή τη ρύθμιση από το μενού ΕΠΙΛΟΓΗ. Αυτή η λειτουργία δεν είναι διαθέσιμη στα μοντέλα LCD.

Εκπομπή

Δεδομένα 1: Αντιστροφή 4: Λευκό
2: Μετακίνηση 8: Νορμάλ

Αναφορά λήψης

[p][][Set ID][][OK/NG][Δεδομένα][x]

21. Χαμηλή τροφοδοσία (Εντολή1:j, Εντολή2:a)

► Για να μειώσετε την κατανάλωση ισχύος της οθόνης. Μπορείτε επίσης να κάνετε αυτή τη ρύθμιση από το μενού ΕΠΙΛΟΓΗ.

Αυτή η λειτουργία δεν είναι διαθέσιμη στα μοντέλα LCD.

Εκπομπή

[j][a][][Set ID][][Δεδομένα][][Cr]

Δεδομένα 0 : Off
1 : On

Αναφορά λήψης

[a][][Set ID][][OK/NG][Δεδομένα][x]

* Χαρτογράφηση πραγματικών δεδομένων 1

0 : Βήμα 0
⋮
A : Βήμα 10
(Ορισμένο ID 10)
⋮
F : Βήμα 15
(Ορισμένο ID 15)
10 : Βήμα 16
(Ορισμένο ID 16)
⋮
64 : Βήμα 100
⋮
6E : Βήμα 110
⋮
73 : Βήμα 115
74 : Βήμα 116
⋮
C7 : Βήμα 199
⋮
FE : Βήμα 254
FF : Βήμα 255

* Χαρτογράφηση πραγματικών δεδομένων 2

0 : -40
1 : -39
2 : -38
⋮
28 : 0
⋮
4E : +38
4F : +39
50 : +40

22. Αυτόματη διαμόρφωση (Εντολή1:j, Εντολή2:u)

- Ρυθμίζει αυτόματα τη θέση της εικόνας και ελαχιστοποιεί το τρέμουλο. Λειτουργεί μόνο στην κατάσταση RGB(PC).

Εκπομπή

[j][u][][Set ID][][Δεδομένα][Cr]

Δεδομένα 1: Το set (Ρύθμιση)

Αναφορά λήψης

[u][][Set ID][][OK/NG][Δεδομένα][x]

23. Εντολή επιλογής καναλιού (Εντολή1:m, Εντολή2:a)

- Επιλογή καναλιού στον ακόλουθο φυσικό αριθμό.

Εκπομπή

[m][a][][Set ID][][Δεδομένα0][][Δεδομένα1][][Δεδομένα2][Cr]

Data0: Δεδομένα υψηλής συχνότητας καναλιών
Data1 : Δεδομένα χαμηλής συχνότητας καναλιών
πχ. No. 47 -> 00 2F (2FH)
No. 394 -> 01 88 (188H), DTV No. 0 -> Αδιάφορο
Data2 0x00 : ATV Κύρια, 0x10 : DTV Κύρια

Εύρος δεδομένων συχνότητας καναλιών
Αναλογικό – Ελάχιστο: 00 ~ Μέγιστο: 63 (0~99)
Ψηφιακό – Ελάχιστο: 00 ~ Μέγιστο: 3E7 (0~999)

Αναφορά λήψης

[a][][Set ID][][OK/NG][Δεδομένα][x]

Δεδομένα Min: 00 ~ Max: 7D

24. Πλήκτρο (Εντολή1:m, Εντολή2:c)

- Για την αποστολή μέσω υπερύθρων του κώδικα κουμπιού.

Εκπομπή

[m][c][][Set ID][][Δεδομένα][Cr]

Δεδομένα: Κώδικας κουμπιού - Ανατρέξτε στη σελίδα 107.

Αναφορά λήψης

[c][][Set ID][][OK/NG][Δεδομένα][x]

25. Επιλογή εισόδου (Εντολή1:x, Εντολή2:b) (Είσοδος κύριας εικόνας)

- Για να επιλέξετε την πηγή εισόδου για την κύρια εικόνα.

Εκπομπή

[x][b][][Set ID][][Δεδομένα][Cr]

Δεδομένα: Structure (Δομή)

MSB

LSB

0	0	0	0	0	0	0	0
---	---	---	---	---	---	---	---

└ Εξωτερική
είσοδος

└ Αριθμός
είσοδου

Εξωτερική είσοδος				Δεδομένα
0	0	0	0	DTV
0	0	0	1	Αναλογικό
0	0	1	0	AV
0	0	1	1	Component
0	1	0	0	RGB
0	1	0	1	HDMI

Εξωτερική είσοδος				Δεδομένα
0	0	0	0	Είσοδος1
0	0	0	1	Είσοδος2
0	0	1	0	Είσοδος3
0	0	1	1	Είσοδος4

Αναφορά λήψης

[b][][Set ID][][OK/NG][Δεδομένα][x]

LG Electronics Inc.