

Skystųjų kristalų televizoriai Plazminiai televizoriai Naudojimo instrukcija

SKYSTŲJŲ KRISTALŲ TELEVIZORIŲ MODELIAI

26LC4* 26LC5*
32LC4* 32LC5*
37LC4* 37LC5*
42LC4* 42LC5*
26LC3*

PLAZMINIŲ TELEVIZORIŲ MODELIAI

42PC5*
42PC5RV*
50PC5*

Prieš naudodami rinkinį atidžiai perskaitykite šį vadovą.

Užsirašykite televizoriaus modelio ir serijos numerius. Kreipdamiesi į pardavėją dėl techninio aptarnavimo, nurodykite jam informaciją, kurią rasite ant televizoriaus korpuso nugarėlės užklijuoto lipduko.

PRIEDAI

Patikrinkite, ar prie plazminio televizoriaus yra pridėti visi toliau nurodyti priedai. Jeigu kurio nors priedo nėra, kreipkitės į pardavėją.

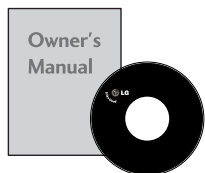

Instrukcijos vartotojui



Elementai

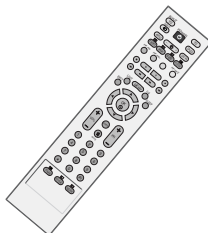

Nuotolinio valdymo pultas



Maitinimo kabelis

PLAZMINIŲ TELEVIZORIŲ MODELIAI

Taikoma ne visų modelių atveju.



2 tvirtinimo prie sienos laikikliai



2 varžtai su ausele



Šluostė ekranui valyti
Ekraną valykite šluoste
Taikoma ne visų modelių atveju.

Jeigu ant monitoriaus išorės būtų dėmė ar pirštų atspaudas, nespausdami nuvalykite suteptą išorės vietą valymo skudurėliu gaminio išorei

Valydami šiurkščiai nebraukite. Prašome būti atsargiems, kad per daug spausdami nesubraižytumėte ar neišblukintumėte.

SKYSTŲJŲ KRISTALŲ TELEVIZORIŲ MODELIAI

Taikoma ne visų modelių atveju.



2 televizoriaus laikikliai
2 tvirtinimo prie sienos laikikliai



2 varžtai



Laidų apkaba
Sudėkite laidus į apkabą.

Tik 26LC4*, 32LC4*, 37LC4*,
42LC4*, 26LC5*, 32LC5*,
37LC5*, 42LC5* modeliui



Laidų laikiklis

Tik 26", 32", 37" modeliui



4 varžtai stovui
ž. 8 psl.

Tik 26LC3R* modeliui



Laidų laikiklis

TURINYS

PRIEDAI1

PARENGIMAS

VALDIKLIAI PRIEKINIAME SKYDELYJE ...	4
INFORMACIJA UŽPAKALINĖJE PLOKŠTĖJE	6
Stovo montavimas	8
TELEVIZORIAUS PAKABINIMAS ANT SIENOS	9
GALINIS LAIDŲ DANGTIS	10
Televizoriaus statymas ant stalo	12
Tvirtinimas prie sienos: tvirtinimas horizontalioje padėtyje	13
Antenos prijungimas	14

IŠORINĀS ĮRANGOS PRIJUNGIMAS

HD RECEIVER SETUP (HD IMTUVO SĄRANKA)	15
DVD grotuvo prijungimas	18
Vaizdo grotuvo prijungimas	21
KITO AV ŠALTINIO SĄRANKA	24
IŠORINIS STEREO	25
Asmeninio kompiuterio prijungimas	26
- Ekranu sąranka PC (Kompiuterio) režimu	28

TELEVIZORIAUS ŽIŪRĀJIMAS/ PROGRAMŲ VALDYMAS

Nuotolinio valdymo pulto mygtukų funkcijos	32
Televizoriaus įjungimas	34
Programos pasirinkimas	34
Garso reguliavimas	34
Ekране rodomų meniu pasirinkimas ir nustatymas	35
Automatinis programų nustatymas	36
Rankinis programų nustatymas	37
Tikslusis nustatymas	38
Stoties pavadinimas	39
Programų redagavimas	40
Mėgstamiausia programa	41
Programų lentelės iškvietimas	42
Užraktas	43
 SIMPLINK	44

VAIZDO VALDYMAS

VAIZDO DYDŽIO (FORMATINIO KOEFICIENTO) VALDYMAS	46
NUSTATYTI VAIZDO NUSTATYMAI - Vaizdo veikseną – nustatytas	48
- Automatinis spalvos tono valdymas (Šiltas/Normalus/Šaltas)	49
RANKINIS VAIZDO REGULIAVIMAS - Vaizdo veikseną-Vartotojo parinktis ...	50
- Spalvos tonas – Vartotojo parinktis ...	51
XD - VAIZDO KOKYBĖS GERINIMO TECHNILOGIJA	52
XD - Demo funkcija	53
PATOBULINTA – KINAS	54
PATOBULINTAS – JUODUMO (TAMSUMO) LYGIS ..	55
VAIZDO ATSTATA	56
ISM (apsauga nuo statinio vaizdo)	57
ENERGIJOS TAUPYMO VAIZDO VEIKSENA	58

GARSO IR KALBOS VALDYMAS

AUTOMATINIS GARSO LYGINTUVAS ...	59
NUSTATYTI GARSO NUSTATYMAI – GARSO VEIKSENA	60
GARSO NUSTATYMO REGULIAVIMAS – VARTOTOJO VEIKSENA	61
Balansas	62
TELEVIZORIAUS GARSIAKALBIŲ ĮJUNGIMO/ IŠJUNGIMO SĄRANKA	63
I/II - Stereofoninis / dvigubas priėmimas ...	64
- NICAM priėmimas	65
- Garsiaakalbio stiprumo pasirinkimas ...	65
Ekране pateikiamo meniu kalbos/ alies pasirinkimas	66

LAIKO NUSTATYMAS

LAIKRODŽIO NUSTATYMAS	67
AUTOMATINIO ĮSIJUNGIMO/IŠSIJUNGIMO LAIKMAČIO NUSTATYMAI	68
MIEGO LAIKMAČIO NUSTATYMAS	69
AUTOMATINIO IŠSIJUNGIMO NUSTATYMAS ..	70

TELETEKSTAS

Įjungti / išjungti	71
SIMPLE Text (standartinis tekstas)	71
TOP Text (tekstas viršuje)	72
FASTEXT (GREITASIS TEKSTAS)	72
Specialiosios teleteksto funkcijos	73

PRIEDAS

TRIKČIŲ ŠALINIMAS	74
TECHNINĖ PRIEŽIŪRA	76
GAMINIO SPECIFIKACIJOS	77
NUOTOLINIO VALDYMO PROGRAMAVIMAS	79

PARENGIMAS

VALDIKLIAI PRIEKINIAME SKYDELYJE

- Tai yra supaprastintas priekinės plokštės vaizdas. Ji gali šiek tiek skirtis nuo jūsų įsigyto televizoriaus priekinės plokštės.
- Jei ant gaminio prilipdyta apsauginė juostelė, nulupkite ją ir nuvalykite gaminį blizginimo skudurėliu.

PLAZMINIŲ TELEVIZORIŲ MODELIAI

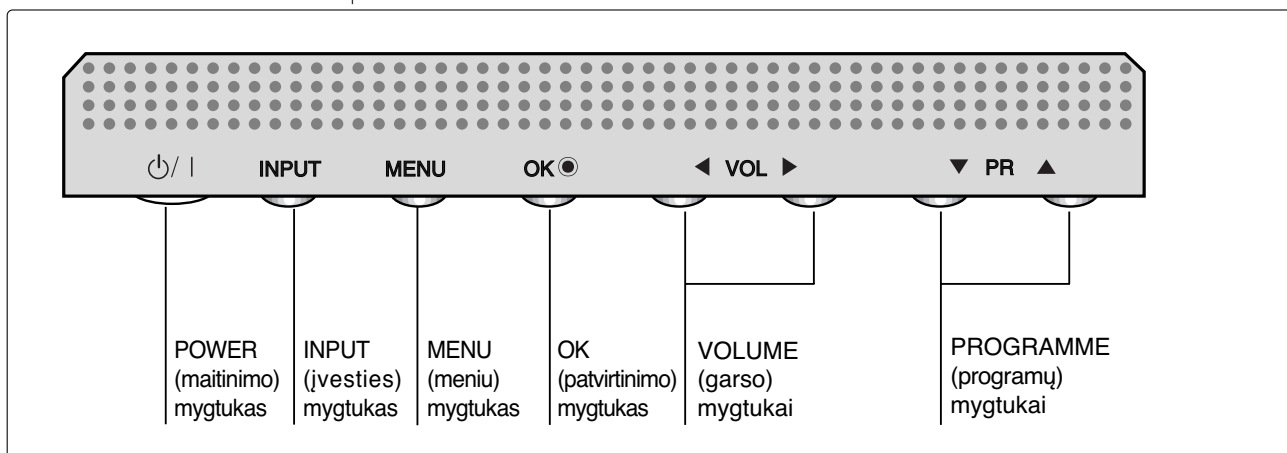
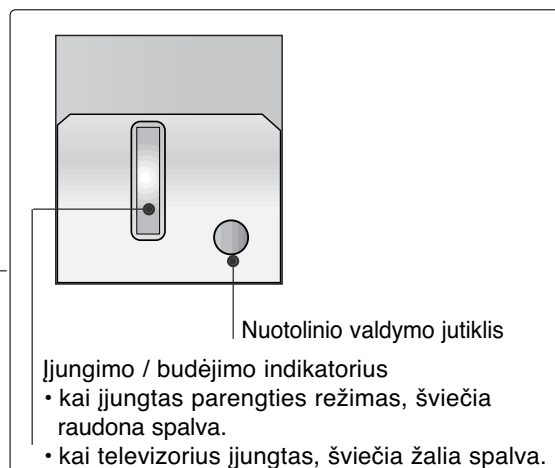
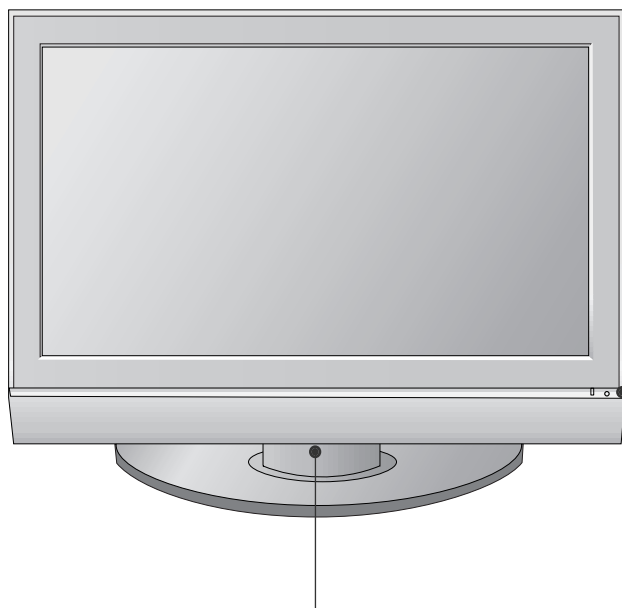

SKYSTŪJŲ KRISTALŲ TELEVIZORIŲ MODELIAI

26LC4*, 32LC4*, 37LC4*, 42LC4*, 26LC5*, 32LC5*,
37LC5*, 42LC5*

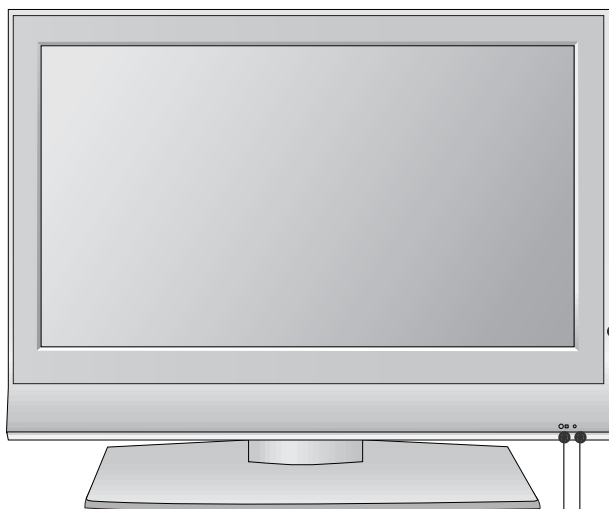

Nuotolinio valdymo jutiklis

Ijungimo / budėjimo indikatorius

- kai įjungtas parengties režimas, šviečia raudona spalva.
- kai televizorius įjungtas, šviečia žalia spalva.

26LC3R*

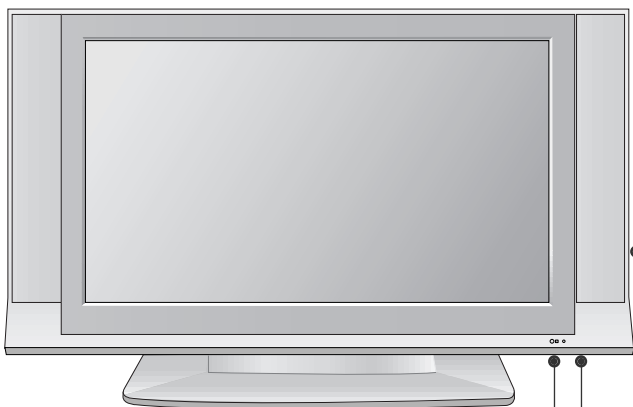

Nuotolinio valdymo jutiklis

Ijungimo / budėjimo indikatorius

- kai įjungtas parengties režimas, šviečia raudona spalva.
- kai televizorius įjungtas, šviečia žalia spalva.

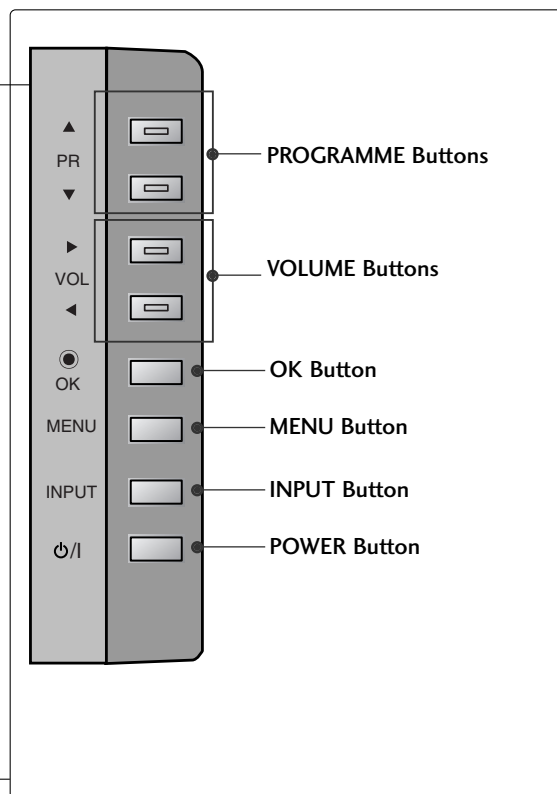

PARENGIMAS

INFORMACIJA UŽPAKALINAJE PLOKŠTAJE

- Čia pateikiamas supaprastintas užpakalinės plokštės vaizdas. Ji gali šiek tiek skirtis nuo jūsų įsigyto televizoriaus priekinės plokštės.

PLAZMINIŲ TELEVIZORIŲ MODELIAI

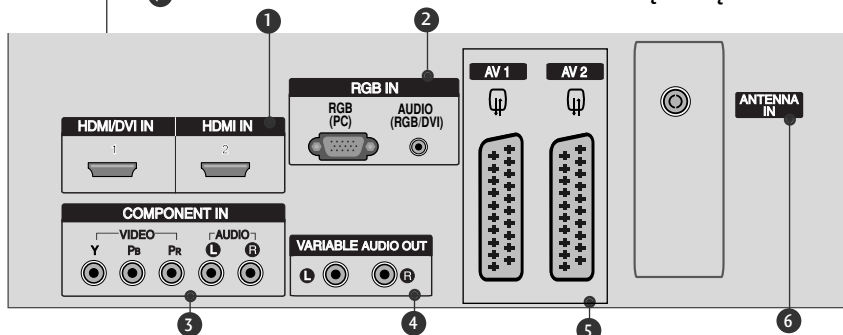
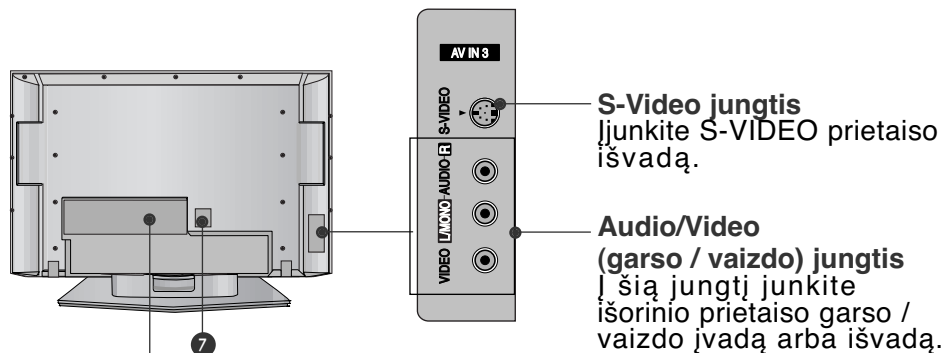

42PC5RVC

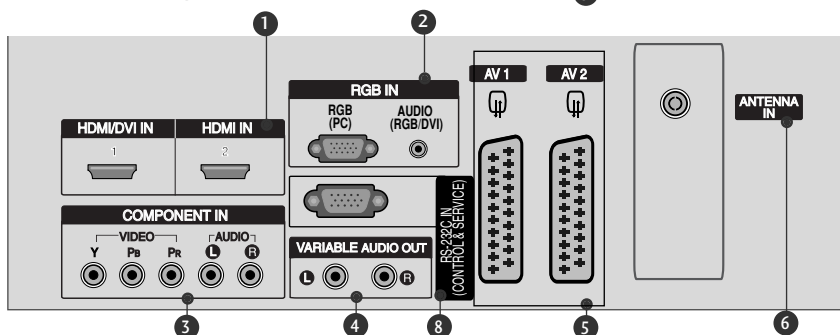

- 1 HDMI jungtis**
HDMI signalą įjunkite į HDMI IN.
Arba DVI į HDMI kabeliu įjunkite DVI(VIDEO) signalą į HDMI/DVI prievadą.
- 2 RGB/Audio (RGB / garso) jungtis**
Įjunkite monitoriaus išvestį iš PC į atitinkamą jėgimo prievadą.
- 3 Komponentinė jungtis**
Į šias jungtis įjunkite komponentinį garso / vaizdo prietaisą.
- 4 Kitų garso prietaisų išvestis**
Įjunkite išorinį stiprintuvą arba itin žemų dažnių garsiakalbį į garso apsupties sistemą.
- 5 Euro Scart jungtis (AV1 / AV2)**
Į šią jungtį įjunkite išorinio prietaiso įvadą arba išvadą.
- 6 Antenos jungtis**
Į šią jungtį įjunkite signalus tiesiai iš eterio naudojantis OTA (Over the Air) technologija.
- 7 Jungtis maitinimo kabeliui**
Televizorius yra maitinamas iš kintamosios elektros srovės šaltinio. Įtampa nurodyta specifikacijose. Neįjunkite televizoriaus į nuolatinę srovę.
- 8 RS-232C (CONTROL & SERVICE) prievadas**
Kontrolinio prietaiso prievadą įjunkite į RS-232C jungtį.

SKYSTŪJŲ KRISTALŲ TELEVIZORIŲ MODELIAI

26LC4*, 32LC4*, 37LC4*,
42LC4*, 26LC5*, 32LC5*,
37LC5*, 42LC5*

26LC3R*

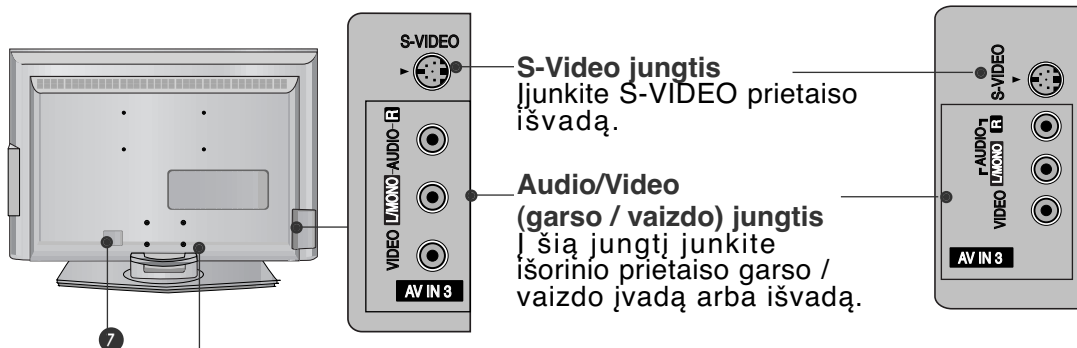

S-Video jungtis
Įjunkite S-VIDEO prietaiso išvadą.

Audio/Video (garso / vaizdo) jungtis
Į šią jungtį įjunkite išorinio prietaiso garso / vaizdo įvadą arba išvadą.

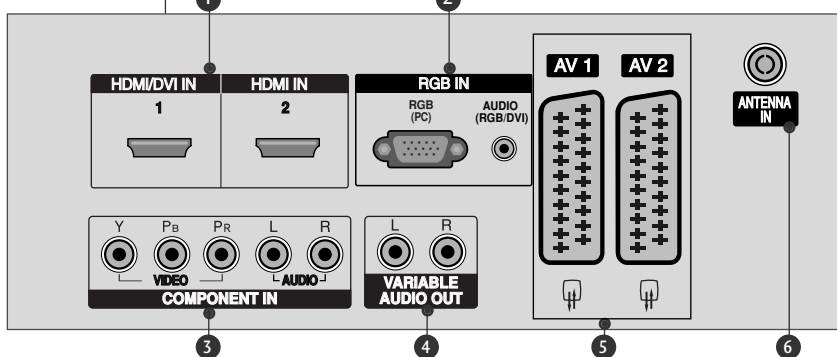

26LC51C
32LC52C

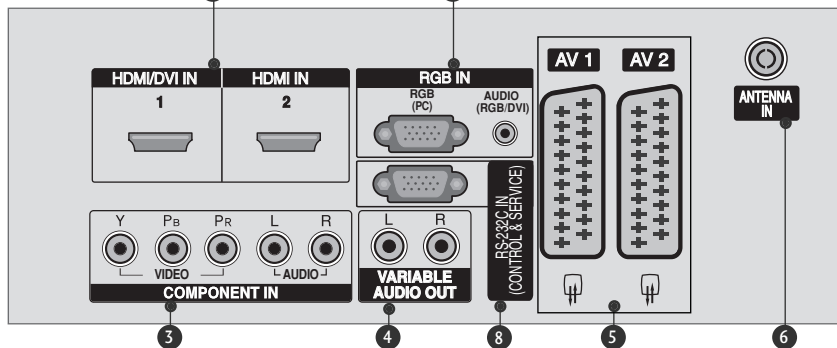

1 HDMI jungtis

HDMI signalą įjunkite į HDMI IN.
Arba DVI į HDMI kabeliu įjunkite DVI(VIDEO) signalą į HDMI/DVI prievadą.

2 RGB/Audio (RGB / garso) jungtis

Įjunkite monitoriaus išvestį iš PC į atitinkamą įėjimo prievadą.

3 Komponentinė jungtis

Į šias jungtis įjunkite komponentinį garso / vaizdo prietaisą.

4 Kitų garso prietaisų išvestis

Įjunkite išorinį stiprintuvą arba itin žemų dažnių garsiakalbį į garso apsupties sistemą.

5 Euro Scart jungtis (AV1 / AV2)

Į šią jungtį įjunkite išorinio prietaiso įvadą arba išvadą.

6 Antenos jungtis

Į šią jungtį įjunkite signalus tiesiai iš eterio naudojantis OTA (Over the Air) technologija.

7 Jungtis maitinimo kabeliu

Televizorius yra maitinamas iš kintamosios elektros srovės šaltinio. Įtampa nurodyta specifikacijose. Neįjunkite televizoriaus į nuolatinę srovę.

8 RS-232C (CONTROL & SERVICE) prievadas

Kontrolinio prietaiso prievadą įjunkite į RS-232C jungtį.

PARENGIMAS

TOVO MONTAVIMAS (Tik 26, 32, 37 colių LCD TV modeliams)

- 1** Atsargiai paguldykite televizorių ekranu žemyn ant minkšto pagrindo, kad nepakenktumėte ekranui.

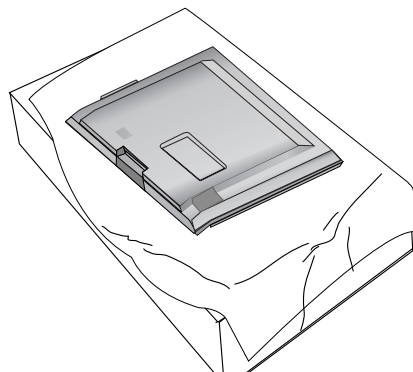

- 2** Gaminio stovą su gaminiu sumontuokite kaip parodyta.

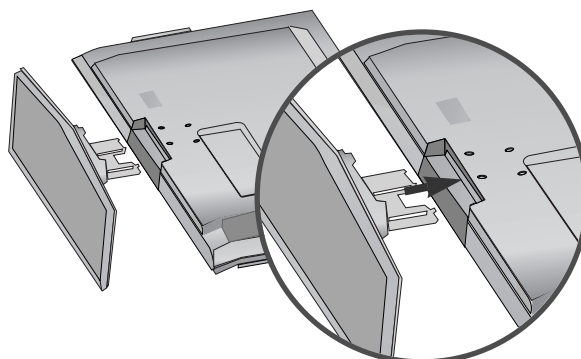

- 3** Televizoriaus nugarėlėje tvirtai įsukite 4 varžtus.

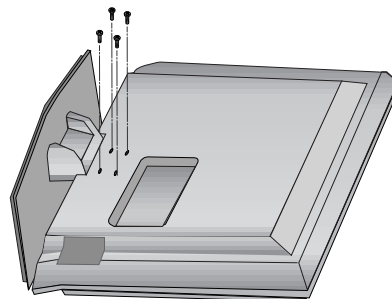

TELEVIZORIAUS PAKABINIMAS ANT SIENOS

- Taikoma ne visų modelių atveju.
- Statykite televizorių kuo arčiau sienos, kad jis nenukristų, kai jį kas nors stumtelės atgal.
- Toliau aiškinama, kaip saugiai televizorių pritvirtinti prie sienos – tuomet jis stumtelėtas pirmyn nenukris. Pritvirtintas prie sienos televizorius nenukris ir nesužeis žmonių. Be to, jeigu televizorius nenukris – jis ir nesuduš. Neleiskite vaikams lipti ant televizoriaus ar už jo kabintis.

PLAZMINIŲ TELEVIZORIŲ MODELIAI

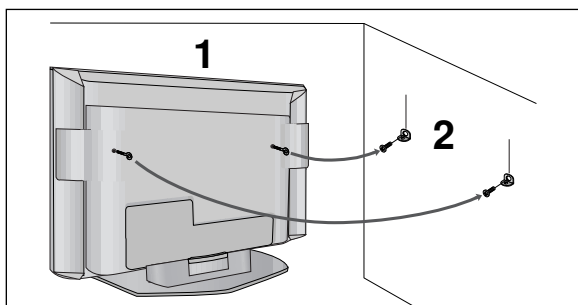

SKYSTŲJŲ KRISTALŲ TELEVIZORIŲ MODELIAI

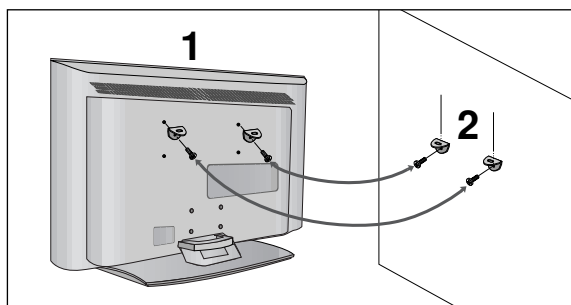

- 1 Televizorius tvirtinamas prie sienos varžtais su ausele arba laikikliais, kaip parodyta paveikslėlyje. (Jeigu į varžtų su ausele vietas yra įsukti varžtai, pirmiausiai juos išsukite).
* Įstatykite varžtus su ausele arba televizoriaus laikiklius ir tvirtai juos prisukite viršutinėse skylutėse.
- 2 Sieninius laikiklius tvirtai prisukite varžtais prie sienos (jie nėra pridedami, todėl privalote juos įsigyti atskirai). Patikrinkite, ar sieninius laikiklius tvirtinate gerame aukštyje.

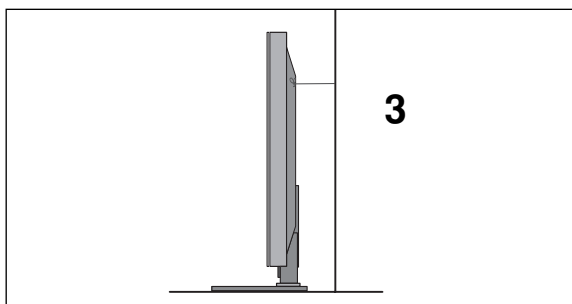

- 3 Televizorių priiškite tvirta virve (ji nėra pridedama, todėl ją privalote įsigyti atskirai). Sieninius laikiklius tvirtai prisukite varžtais prie sienos (jie nėra pridedami, todėl privalote juos įsigyti atskirai). Bus saugiau, jeigu virvę tarp sienos ir televizoriaus pritvirtinsite horizontalioje padėtyje.

! PASTABA

- ▶ Norėdami perstatyti televizorių į kitą vietą, pirmiausiai atiškite virves.
- ▶ Daiktas, ant kurio statomas televizorius, turi būti pakankamai didelis ir stiprus, kad išlaikytų televizoriaus svorį.
- ▶ Prie sienos montuojamo laikiklio aukštis turi būti toks pat kaip ir televizoriaus.

PARENGIMAS

GALINIS LAIDŲ DANGTIS

PLAZMINIŲ TELEVIZORIŲ MODELIAI

- 1 Laikykite CABLE MANAGEMENT (KABELIŲ LAIKIKLIS) rankomis ir pastumkite kaip parodyta.

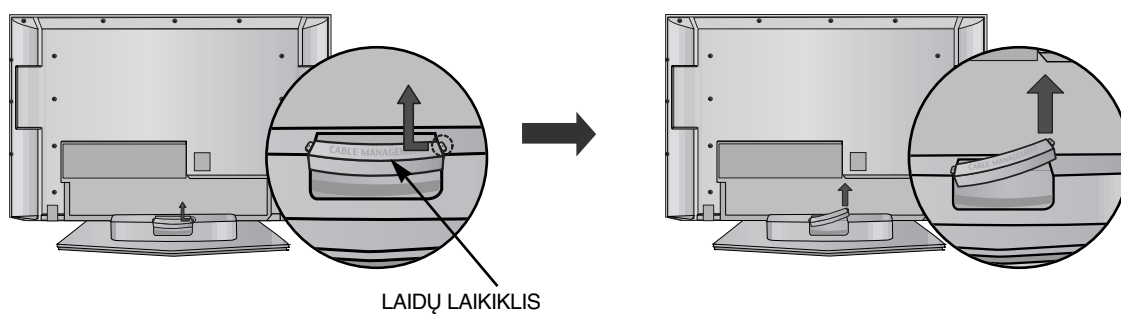

- 2 Sujunkite laidus.

Norėdami prijungti papildomus prietaisus, perskaitykite skyrelį „Išorinių prietaisų jungimas“.

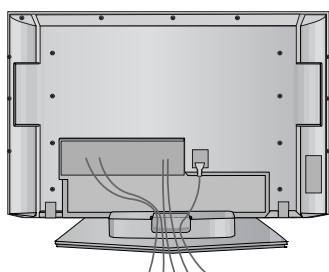

- 3 Uždėkite atgal LAIDŲ LAIKIKLĮ, kaip parodyta paveikslėlyje.

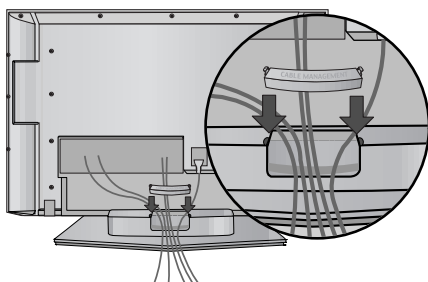

SKYSTŪJŲ KRISTALŲ TELEVIZORIŲ MODELIAI

1 Sujunkite laidus.

Norėdami prijungti papildomus prietaisus, perskaitykite skyrelį „Išorinių prietaisų jungimas“.

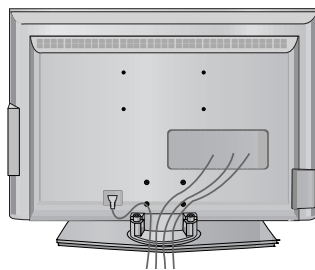

2 Uždėkite LAIDŲ LAIKIKLĮ, kaip parodyta paveikslėlyje.

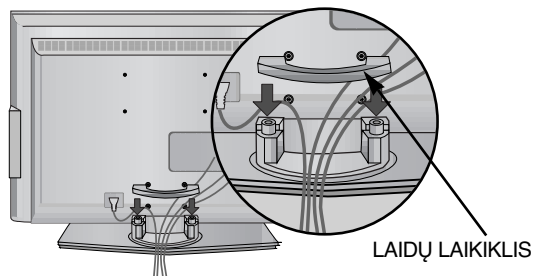

3 Laidus sukiškite į pridedamą laidų apkabą. (Taikoma ne visų modelių atveju.)

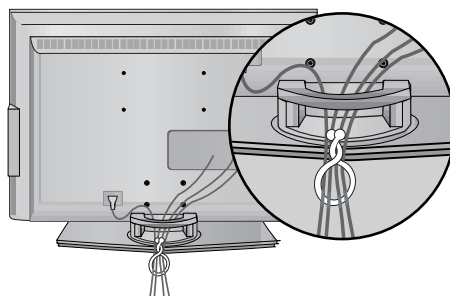

KAIP NUIMTI LAIDŲ LAIKIKLĮ

Abiem rankomis suimkite LAIDŲ LAIKIKLĮ ir truketelkite jį į viršų.

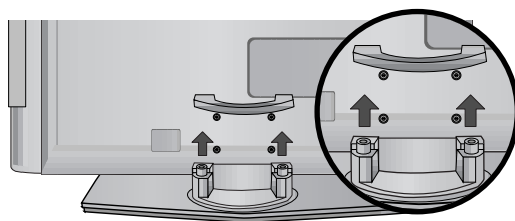

! PASTABA

- ▶ Nelaikykite už LAIDŲ LAIKIKLIO, kai televizorių norite perkelti į kitą vietą.
- Krisdamas televizorius gali jus sužaloti arba sudužti.

PARENGIMAS

- Televizorių galima tvirtinti prie sienos, pastatyti ant stalo ir kitur.
- Televizorius turi būti tvirtinamas arba statomas horizontalioje padėtyje.

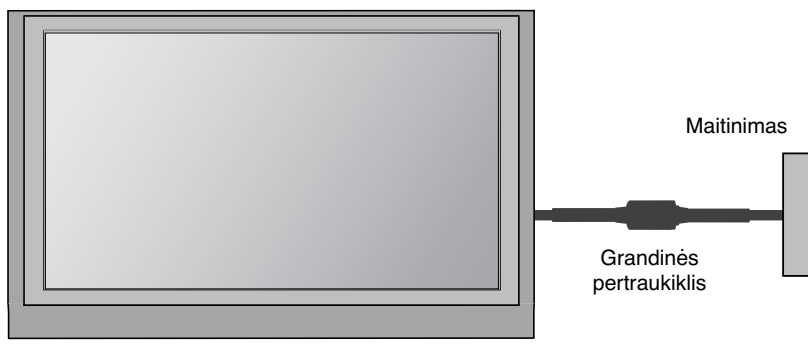

ĮŽEMINIMAS

Televizorius turi būti tinkamai įžemintas, kad neįvyktų elektros šokas. Jeigu negalite įžeminti, kreipkitės į kvalifikuotą elektriką, kuris sumontuos atskirą grandinės pertraukiklį. Nebandykite įžeminti televizoriaus, jungdami jį prie telefono laidų, žaibolaidžių arba dujų vamzdžių.

TELEVIZORIAUS STATYMAS ANT STALO

Tinkamo vėdinimosi tikslu iš visų pusių palikite maždaug 10 cm tarpą.

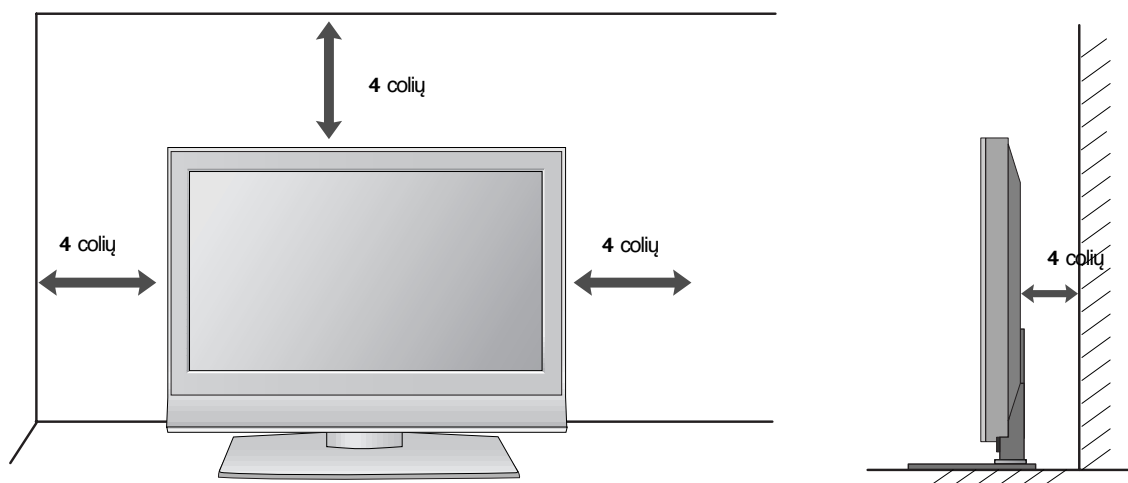

TVIRTINIMAS PRIE SIENOS: TVIRTINIMAS HORIZONTALIOJE PADŪTYJE

Tinkamo vėdinimosi tikslu iš visų pusių palikite maždaug 10 cm tarpą. Dėl išsamių tvirtinimo instrukcijų kreipkitės į pardavėją; žr. „Sieninių laikiklių montavimas“ ir „Nustatymo instrukcijos“.

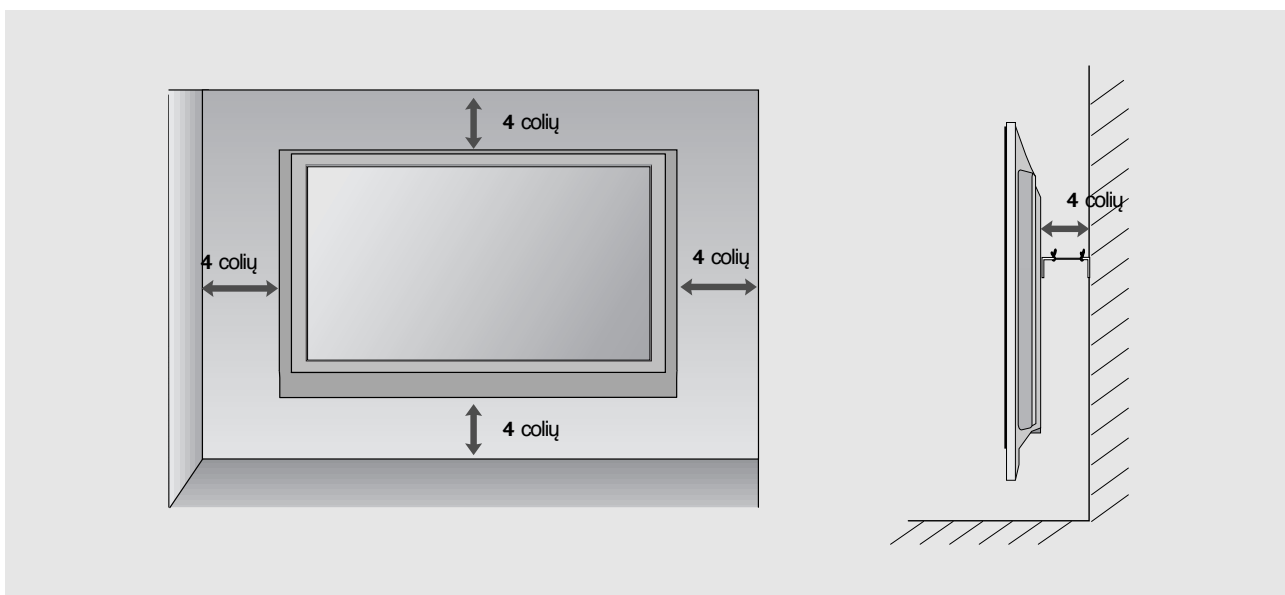
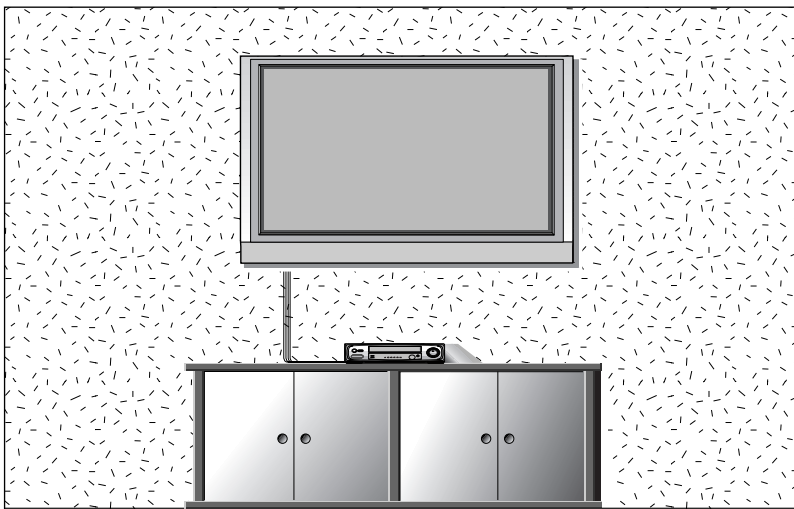

PARENGIMAS

- Kad nesugadintumėte įrangos, niekuomet nejunkite į maitinimo tinklą jokių maitinimo kabelių, kol nebus prijungta visa įranga

ANTENOS PRIJUNGIMAS

- Nureguliuokite antenos kryptį, kad būtų gera vaizdo kokybė.
- Antenos kabelis ir konverteris nepridedami.

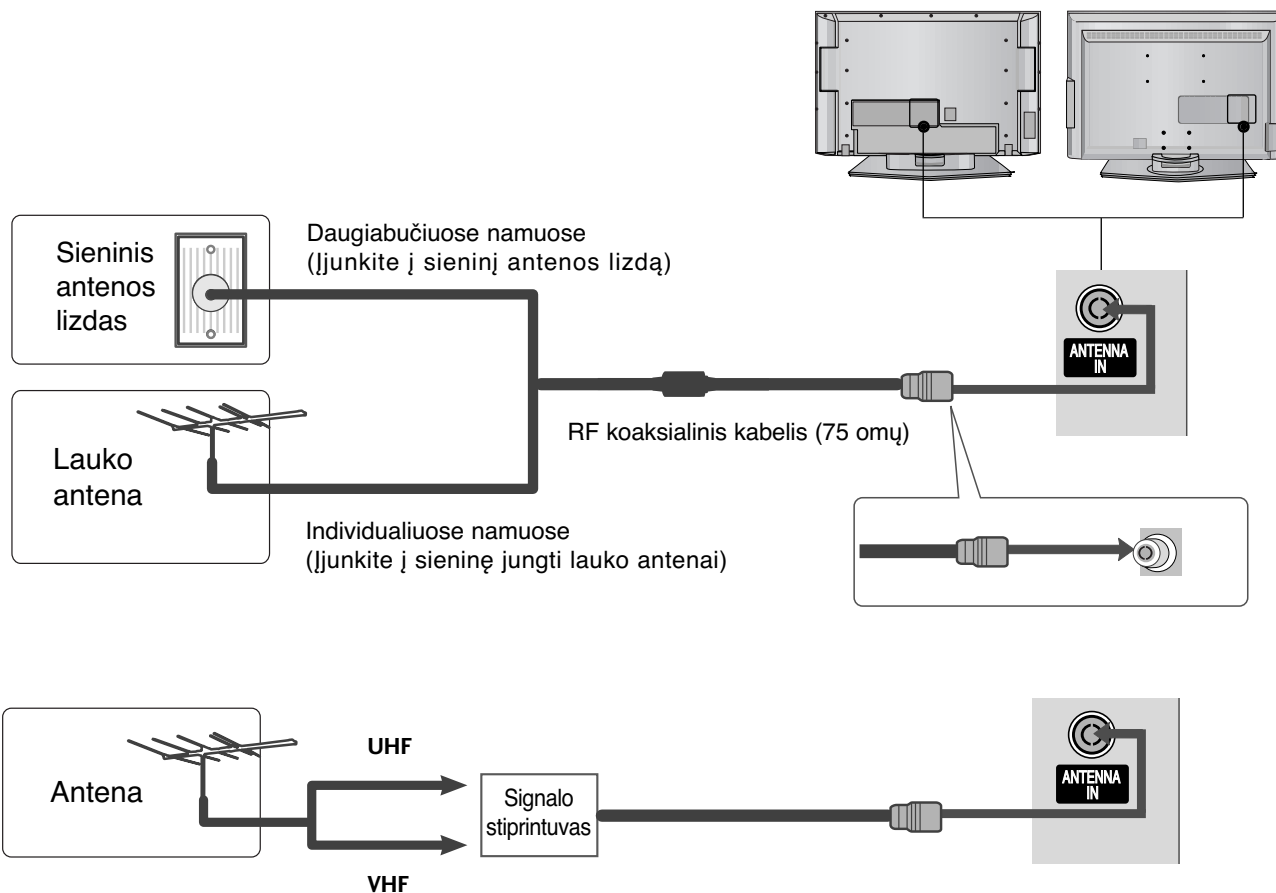

- Tose vietose, kur gaunamas silpnas signalas, reikia sumontuoti signalo stiprintuvą, kad būtų geresnė vaizdokybė.
- Jeigu signalą reikia paskirstyti dviem televizoriams, naudokite antenos signalo skirstytuvą.

IŠORINĀS ĮRANGOS PRIJUNGIMAS

- Kad nesugadintumėte įrangos, niekuomet nejunkite į maitinimo tinklą jokių maitinimo kabelių, kol nebus prijungta visa įranga
- Šioje EXTERNAL EQUIPMENT SETUP (IŠORINĖS ĮRANGOS PRIJUNGIMAS) dalyje daugiausiai naudojami LCD TV modelių paveikslėliai.

HD RECEIVER SETUP (HD IMTUVO SĄRANKA)

Kaip teisingai prijungti komponentinį kabelį

- 1 Skaitmeninio priedėlio STB vaizdo išvestis (Y, PB ir PR) įjunkite į televizoriaus jungtis **COMPONENT IN VIDEO**.
- 2 Skaitmeninio priedėlio STB garso išvestį įjunkite į televizoriaus jungtis **COMPONENT IN AUDIO**.
- 3 Įjunkite skaitmeninį priedėlį STB. (Vadovaukitės skaitmeninio priedėlio STB instrukcijomis vartotojui).
- 4 Nuotolinio valdymo pulto mygtuku **INPUT** (įvestis) pasirinkite įvesties šaltinį **Component**.

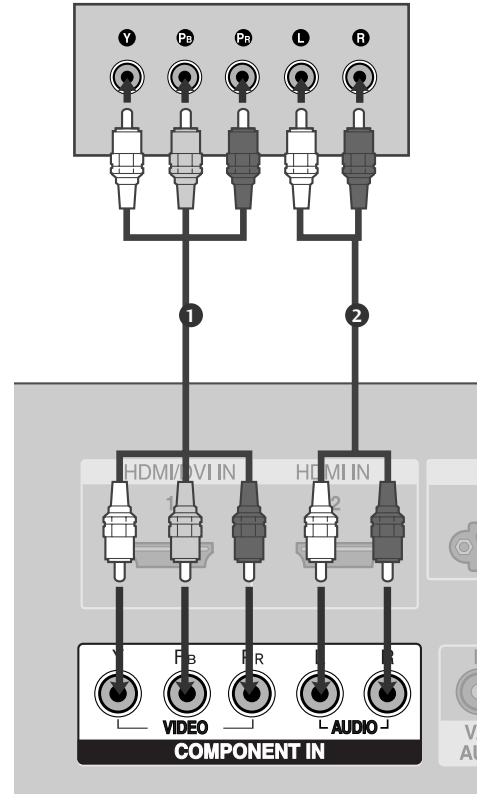

IŠORINĖS ĮRANGOS PRIJUNGIMAS

Signalas	Komponentinis	HDMI1/2
480i/576i	Taip	Ne
480p/576p	Taip	Taip
720p/1080i	Taip	Taip
1080p	Ne	Taip

(išskyrus VGA MODELIAI)

IŠORINĖS ĮRANGOS PRIJUNGIMAS

Kaip teisingai prijungti HDMI kabelį

- 1** Skaitmeninio priedėlio STB HDMI išvestį įjunkite į televizoriaus jungtį **HDMI/DVI IN 1** arba **HDMI IN 2**.
- 2** Nuotolinio valdymo pulto mygtuku **INPUT** (įvestis) pasirinkite įvesties šaltinį **HDMI1** arba **HDMI2**.
- 3** Įjunkite skaitmeninį priedėlį STB.
(Vadovaukitės skaitmeninio priedėlio STB instrukcijomis vartotojui).

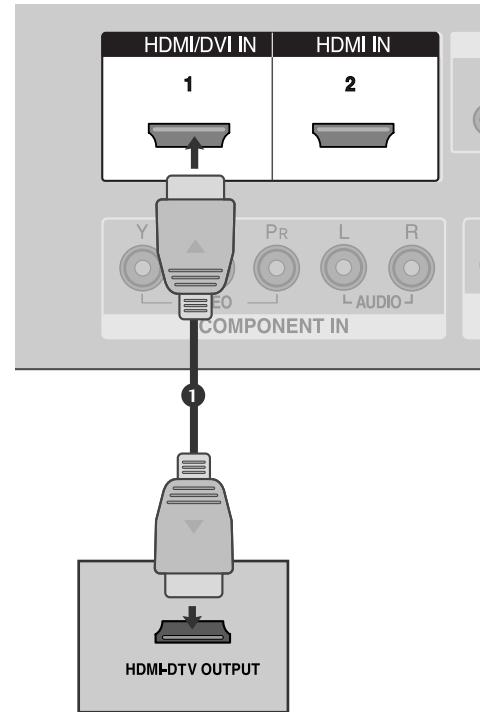

! PASTABA

- ▶ Naudojant kabelį HDMI televizorius vienu metu gali priimti ir vaizdo, ir garso signalą.
- ▶ Jeigu skaitmeninis priedėlis palaiko automatinę HDMI funkciją, jo išvesties skiriamoji geba automatiškai nustatoma 1280 x 720 p.
- ▶ Jeigu skaitmeninis priedėlis STB nepalaiko automatinės HDMI funkcijos, jo išvesties skiriama geba reikia nustatyti. Jeigu norite matyti itin kokybišką vaizdą, skaitmeninio priedėlio išvesties skiriamoji geba turi būti 1280 x 720 p.

Kaip teisingai prijungti HDMI prie DVI kabelio

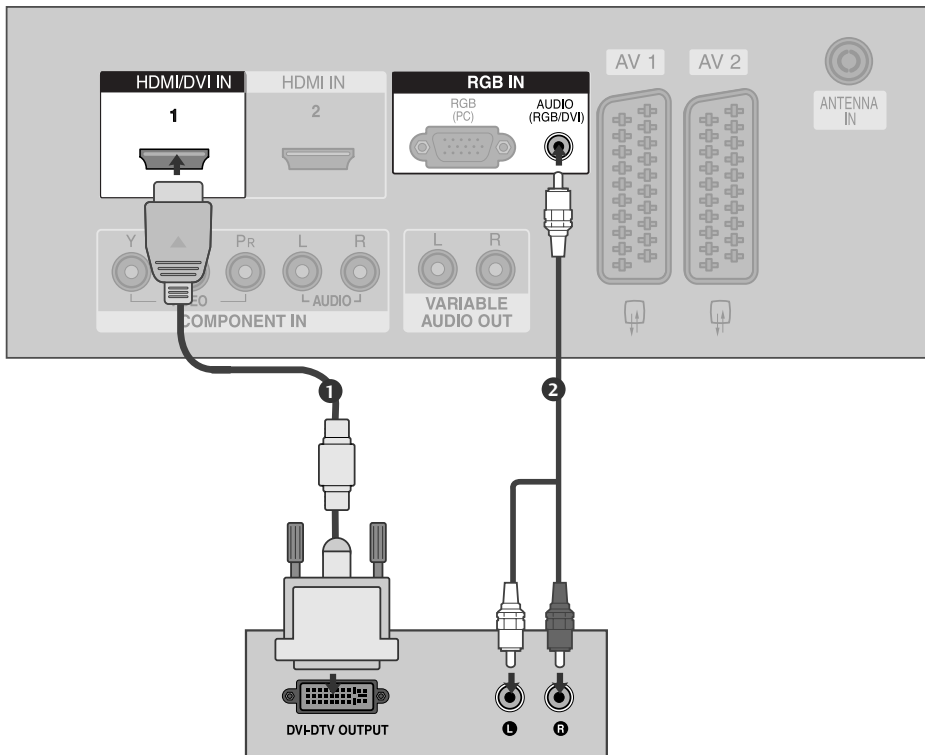

- 1 Skaitmeninio priedėlio STB DVI išvestį įjunkite į televizoriaus jungtį **HDMI/DVI IN 1**.
- 2 Skaitmeninio priedėlio STB garso išvestis įjunkite į televizoriaus garso jungtį **AUDIO (RGB/DVI)**.
- 3 Įjunkite skaitmeninį priedėlį STB. (Vadovaukitės skaitmeninio priedėlio STB instrukcijomis vartotojui).
- 4 Nuotolinio valdymo pulto mygtuku **INPUT** (įvestis) pasirinkite įvesties šaltinį **HDMI1**.

IŠORINĖS ĮRANGOS PRIJUNGIMAS

DVD GROTUVO PRIJUNGIMAS

Kaip teisingai prijungti komponentinį kabelį

- 1 DVD grotuvo vaizdo išvestis (Y, PB ir PR) įjunkite į televizoriaus jungtis **COMPONENT IN VIDEO**.
- 2 DVD grotuvo garso išvestis įjunkite į televizoriaus jungtis **COMPONENT IN AUDIO**.
- 3 Įjunkite DVD grotuvą ir įdėkite DVD plokštelę.
- 4 Nuotolinio valdymo pulto mygtuku **INPUT** (įvestis) pasirinkite įvesties šaltinį **Component**.
- 5 Vadovaukitės DVD grotuvo instrukcijomis vartotojui.

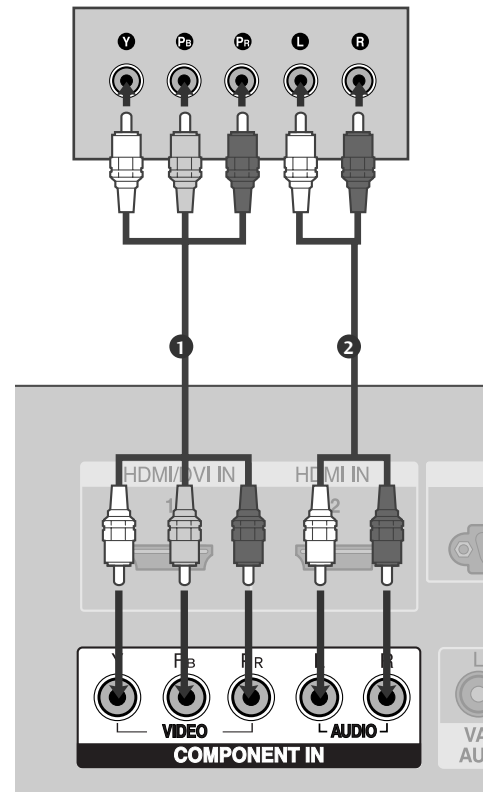

Komponentinės jungties prievadai

Vaizdo kokybė bus geresnė, jeigu DVD grotuvą įjungsite į komponentinės jungties prievadus, kaip parodyta toliau.

Televizoriaus komponentiniai prievadai	Y	P _B	P _R
DVD grotuvo vaizdo išvesties prievada	Y	P _B	P _R
	Y	B-Y	R-Y
	Y	C _b	C _r
	Y	P _b	P _r

Kaip teisingai prijungti su Euro Scart jungtimi

- 1 DVD grotuvo jungtį Euro scart įjunkite į televizoriaus jungtį Euro scart **AV1**.
- 2 Įjunkite DVD grotuvą ir įdėkite DVD plokštelę.
- 3 Nuotolinio valdymo pulto mygtuku **INPUT** (įvestis) pasirinkite įvesties šaltinį **AV1**.
- Jeigu įjunkta į jungtį Euro scart **AV2**, pasirinkite įvesties šaltinį **AV2**
- 4 Vadovaukitės DVD grotuvo instrukcijomis vartotojui.

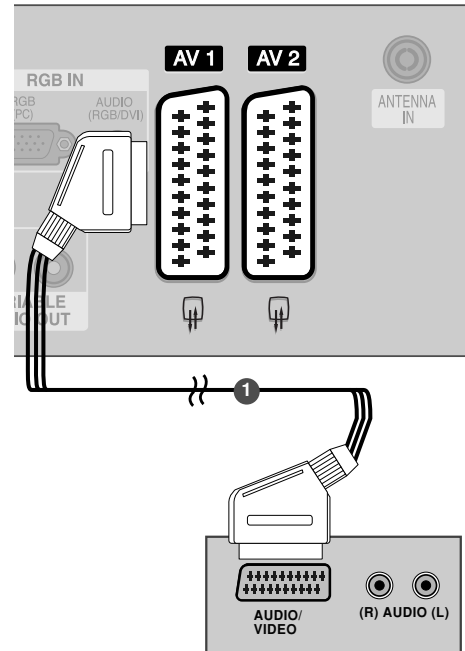

! PASTABA

- ▶ Scart kabelis turi būti su tinkama apsauga.

Kaip teisingai prijungti S-Video kabelį

- 1 DVD grotuvo išvestį S-VIDEO įjunkite į televizoriaus jungtį **S-VIDEO**.
- 2 DVD grotuvo garso išvestis įjunkite į televizoriaus garso jungtis.
- 3 Įjunkite DVD grotuvą ir įdėkite DVD plokštelę.
- 4 Nuotolinio valdymo pulto mygtuku **INPUT** (įvestis) pasirinkite įvesties šaltinį **AV3**.
- 5 Vadovaukitės DVD grotuvo instrukcijomis vartotojui.

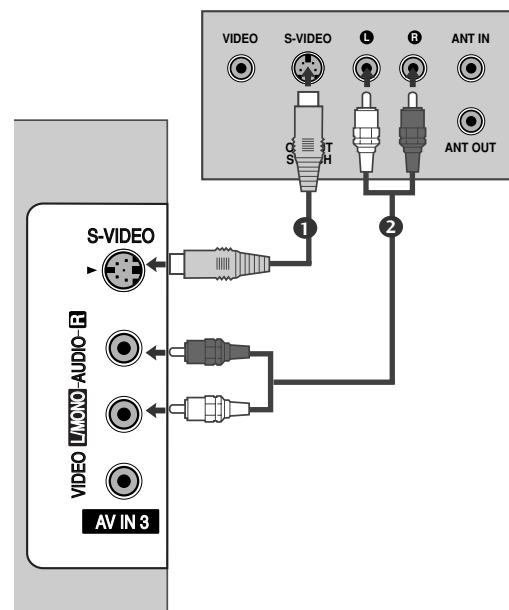

IŠORINĖS ĮRANGOS PRIJUNGIMAS

Kaip teisingai prijungti HDMI kabelį

- 1 DVD grotuvo HDMI išvestis įjunkite į televizoriaus jungtį **HDMI/DVI IN 1** arba **HDMI IN 2**.
- 2 Nuotolinio valdymo pulto mygtuku **INPUT** (įvestis) pasirinkite įvesties šaltinį **HDMI1** arba **HDMI2**.
- 3 Vadovaukitės DVD grotuvo instrukcijomis vartotojui.

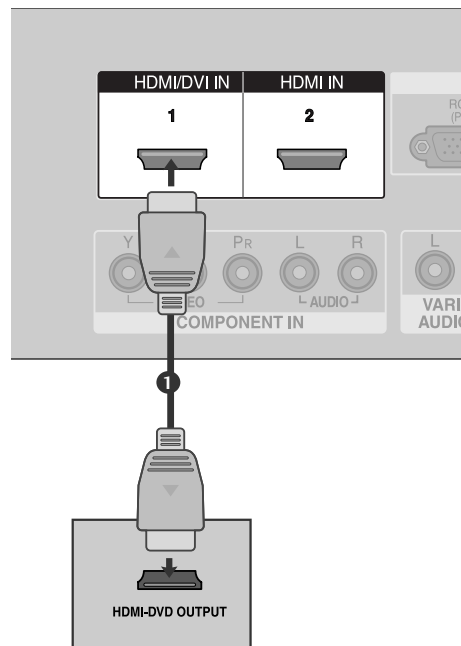

! PASTABA

- ▶ Naudojant kabelį HDMI televizorius vienu metu gali priimti ir vaizdo, ir garso signalą.
- ▶ Jeigu DVD grotuvas palaiko automatinę HDMI funkciją, DVD grotuvo išvesties skiriamoji geba automatiškai nustatoma 1280 x 720 p.
- ▶ Jeigu DVD grotuvas nepalaiko automatinės HDMI funkcijos, DVD grotuvo išvesties skiriamąją gebą reikia nustatyti. Jeigu norite matyti itin kokybišką vaizdą, DVD grotuvo išvesties skiriamoji geba turi būti 1280 x 720 p.

Palaikoma ekrano skiriamoji geba (HDMI-DTV režime)

Skiriamoji geba	Horizontalusis dažnis (KHz)	Vertikalusis dažnis (Hz)
720x480	31,47	59,94
	31,50	60,00
720x576	31,25	50,00
1280x720	44,96	59,94
	45,00	60,00
	37,50	50,00
1920x1080i	33,72	59,94
	33,75	60,00
	28,125	50,00
1920x1080p	67,432	59,94
	67,5	60
	56,25	50

(išskyrus VGA MODELIAI)

VAIZDO GROTUVO PRIJUNGIMAS

- Tarp vaizdo grotuvo ir televizoriaus palikite reikiamą atstumą, kad išvengtumėte vaizdo trukdžių.
- Ypač tai yra susiję su stop kadrais, kai veikia vaizdo grotuvas. Jeigu naudojamas vaizdo formatas 4:3, ekrano kraštuose gali likti nejudantys vaizdai.

Kaip teisingai prijungti anteną

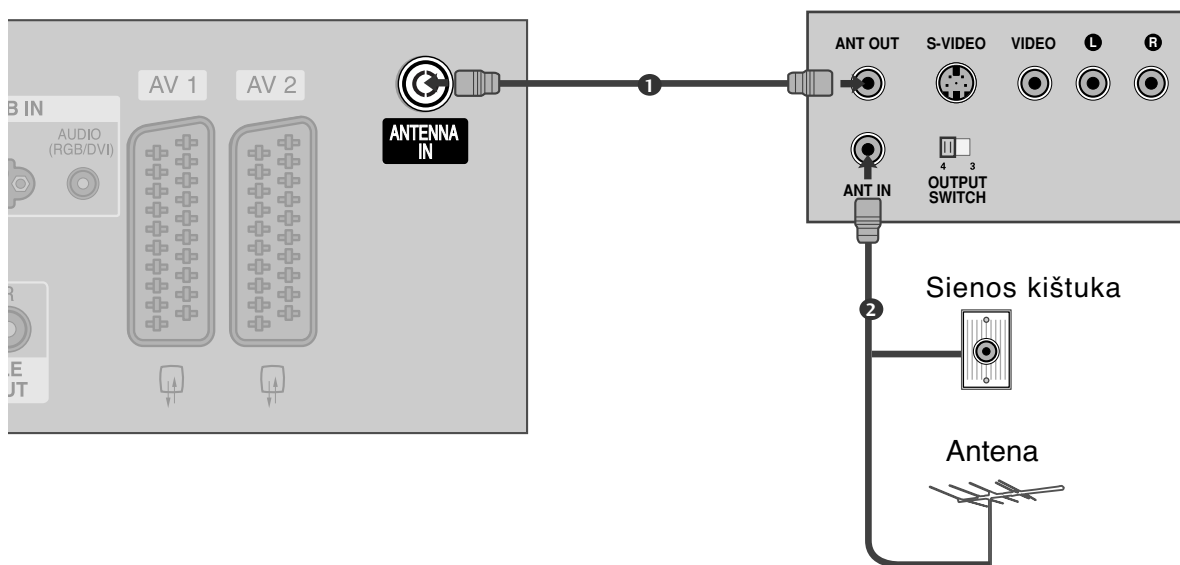

- 1** Vaizdo grotuvo jungtį **ANT OUT** įjunkite į televizoriaus jungtį **ANTENNA IN**.
- 2** Antenos kabelį įjunkite į vaizdo grotuvo jungtį **ANT IN**.
- 3** Paspauskite vaizdo grotuvo mygtuką **PLAY** (paleisti) ir vaizdo filmui peržiūrėti pasirinkite atitinkamą televizoriaus programą.

IŠORINĀS ĮRANGOS PRIJUNGIMAS

Kaip teisingai prijungti su Euro Scart jungtimi

- 1 Vaizdo grotuvo jungtį Euro scart įjunkite į televizoriaus jungtį Euro scart **AV1**.
- 2 Įdėkite į vaizdo grotuvą vaizdo juostą ir ją paleiskite (spauskite PLAY) (Žr. Vaizdo grotuvo instrukcijas vartotojui).
- 3 Nuotolinio valdymo pulto mygtuku **INPUT** (įvestis) pasirinkite įvesties šaltinį **AV1**.
- Jeigu įjungta į jungtį Euro scart **AV2**, pasirinkite įvesties šaltinį **AV2**.

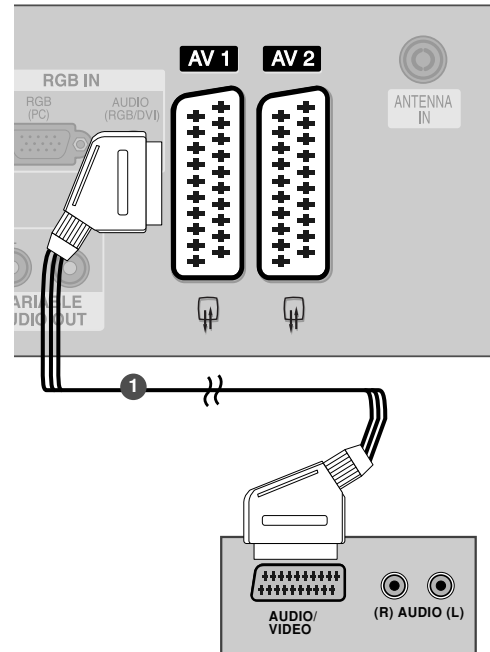

! PASTABA

- ▶ Jeigu norite naudoti EURO scart kabelį, jis turi būti su apsauga nuo signalo.

Kaip teisingai prijungti RCA kabelį

- 1 Į televizoriaus ir vaizdo grotuvo lizdus įjunkite kabelius **AUDIO/VIDEO**. Atkreipkite dėmesį į jungčių spalvas: (vaizdo – geltona; kairioji garso – balta; dešinioji garso – raudona).
- 2 Įdėkite į vaizdo grotuvą vaizdo juostą ir ją paleiskite (spauskite PLAY) (Žr. Vaizdo grotuvo instrukcijas vartotojui).
- 3 Nuotolinio valdymo pulto mygtuku **INPUT** (įvestis) pasirinkite įvesties šaltinį **AV3**.

! PASTABA

- Jeigu jūsų vaizdo grotuvas yra monofoninis, vaizdo grotuvo garso kabelį junkite į televizoriaus jungtį **AUDIO L/MONO**.

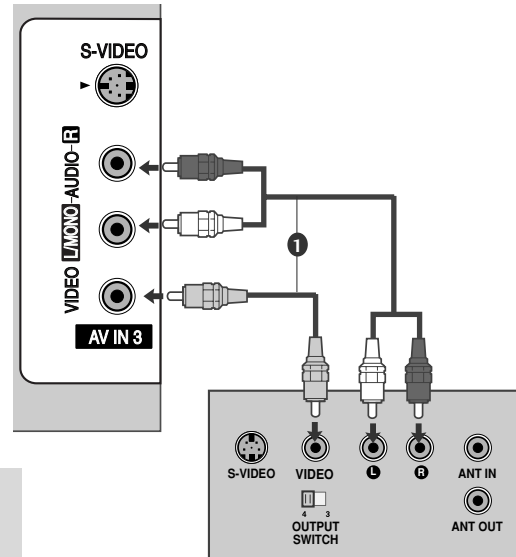

Kaip teisingai prijungti S-Video kabelį

- 1 Vaizdo grotuvo išvestį S-VIDEO įjunkite į televizoriaus jungtį **S-VIDEO**. Tokiu būdu pagerėja vaizdo kokybė, lyginant su įprastu vaizdo magnetofono įjungimu į televizorių naudojant RCA kabelį.
- 2 Vaizdo grotuvo garso išvestis įjunkite į televizoriaus garso jungtis.
- 3 Įdėkite į vaizdo grotuvą vaizdo juostą ir ją paleiskite (spauskite PLAY) (Žr. Vaizdo grotuvo instrukcijas vartotojui).
- 4 Nuotolinio valdymo pulto mygtuku **INPUT** (įvestis) pasirinkite įvesties šaltinį **AV3**.

! PASTABA

- Jeigu į vaizdo grotuvo S-VHS vienu metu yra įjungtos S-VIDEO ir VIDEO jungtys, gaunamas tik S-VIDEO signalas.

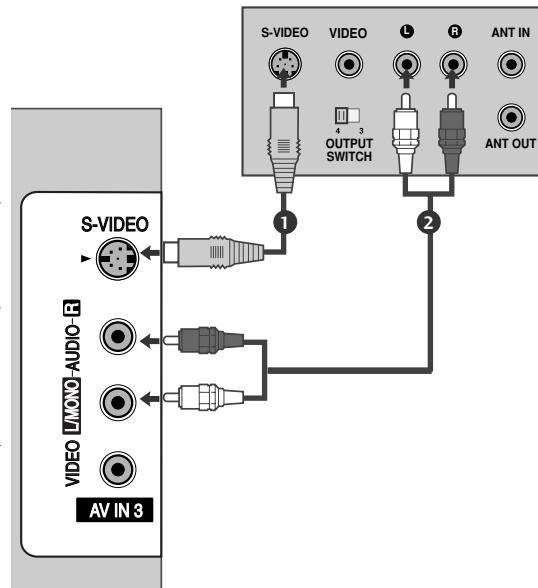

IŠORINĀS ĮRANGOS PRIJUNGIMAS

KITO AV ŠALTINIO SĄRANKA

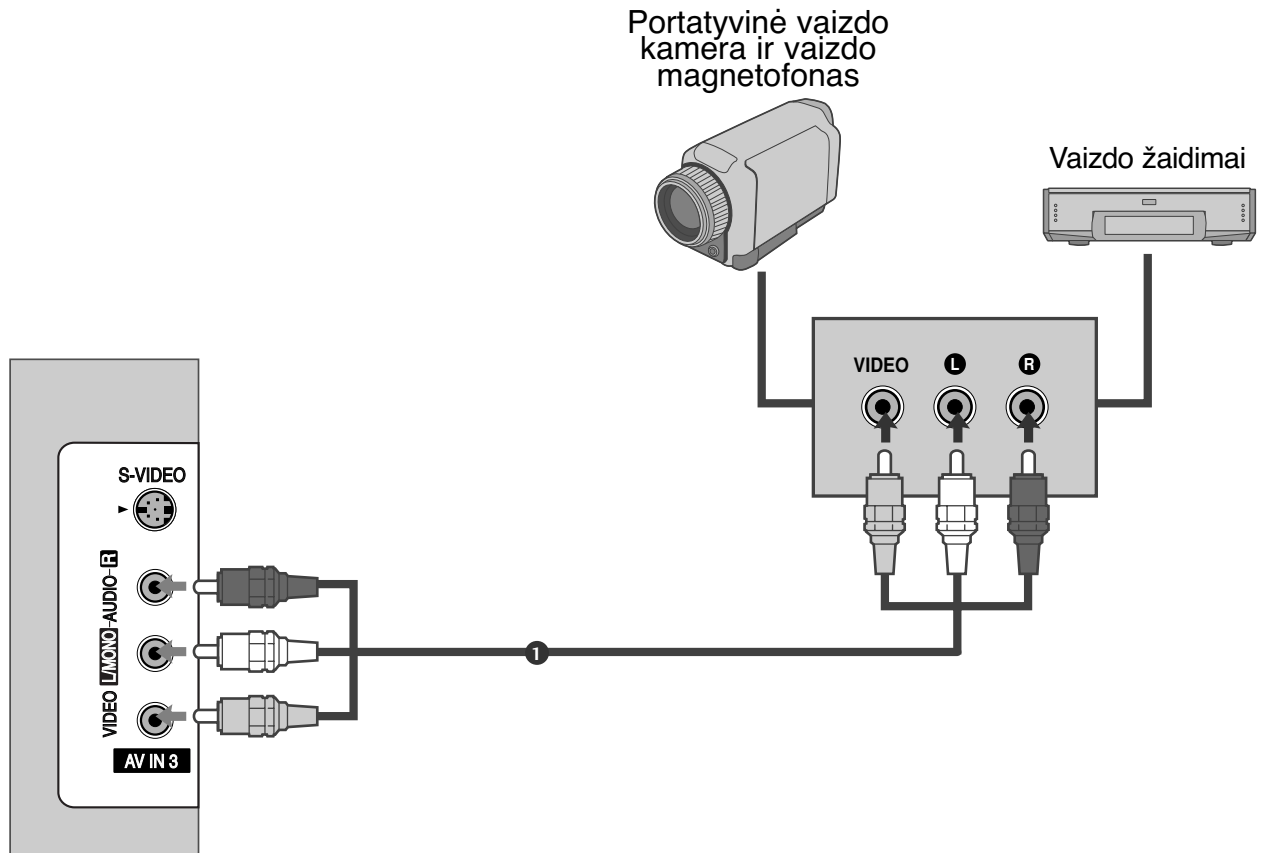

- 1 Į televizoriaus ir išorinės įrangos lizdus įjunkite kabelius **AUDIO/VIDEO**. Atkreipkite dėmesį į jungčių spalvas: (vaizdo – geltona; kairioji garso – balta; dešinioji garso – raudona).
- 2 Nuotolinio valdymo pulto mygtuku **INPUT** (įvestis) pasirinkite įvesties šaltinį **AV3**.
- 3 Naudokitės prijungta išorine įranga. Vadovaukitės išorinės įrangos instrukcijomis vartotojui

IŠORINIS STEREO

Naudokite išoriniam stiprintuvui prijungti arba žemųjų dažnių kolonėlei prie erdvinio garso sistemos prijungti.

- 1 Stereo stiprintuvo jėgimo kištuką prijunkite prie televizoriaus **VARIABLE AUDIO OUT** (KINTAMOJO GARSO IŠĖJIMAS).
- 2 Garsiakalbius prijunkite per analoginį stereo stiprintuvą, vadovaudamiesi prie stiprintuvo pridedama instrukcija.

! PASTABA

- Kai jungiama su išoriniais garso prietaisais, pavyzdžiui, stiprintuvais ar garsiakalbiais, prašome išjungti televizoriaus garsiakalbius. (► p.63)

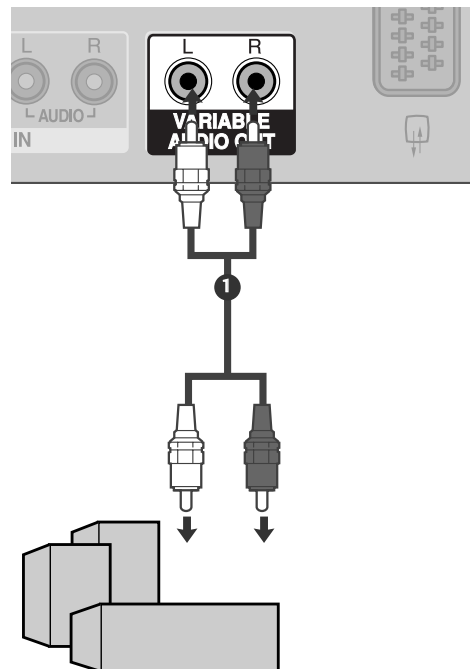

IŠORINĀS ĮRANGOS PRIJUNGIMAS

ASMENINIO KOMPIUTERIO PRIJUNGIMAS

Prijungus prie šio televizoriaus asmeninį kompiuterį, jis automatiškai prisiderina prie televizoriaus nustatymų.

Kaip teisingai prijungti D-sub 15 kojelių kabelį

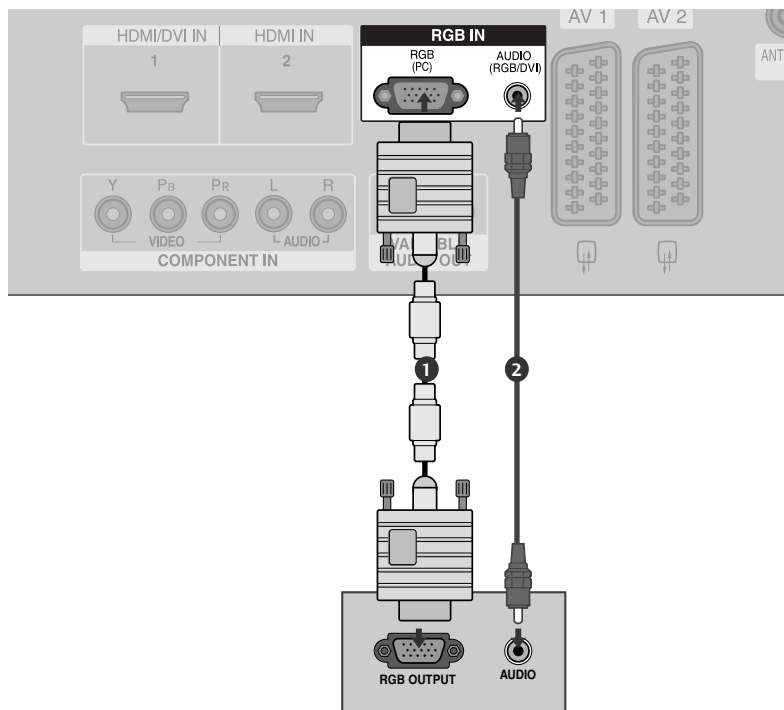

- 1 Skaitmeninio priedėlio PC RGB išvestį įjunkite į televizoriaus jungtį **RGB (PC)**.
- 2 PC grotuvo garso išvestis įjunkite televizoriaus jungtis **AUDIO**.
- 3 Įjunkite kompiuterį ir televizorių.
- 4 Nuotolinio valdymo pulto mygtuku **INPUT** (įvestis) pasirinkite įvesties šaltinį **RGB-PC**.

! PASTABA

- ▶ Įjunkite kompiuterį į televizorių ir galėsite mėgautis ryškiu vaizdu bei geru garsu.
- ▶ Stenkitės televizoriaus ekrane pernelyg ilgai nelaikyti fiksuoto vaizdo. Fiksuotas vaizdas gali nuolatinais atspindėti ekrane; jeigu įmanoma, naudokite ekrano užsklandą.
- ▶ Kompiuterį įjunkite į televizoriaus jungtį RGB (PC) ; atitinkamai pakeiskite kompiuterio skiriamąją gebę.
- ▶ Kompiuterio režime gali atsirasti skiriamosios gebos, vertikalus vaizdo, kontrasto ar šviesumo trukdžių. Tokiu atveju nustatykite kompiuterio režimą į kitą skiriamąją gebę, pakeiskite atnaujinimo dažnį arba per meniu sureguliuokite šviesumą ir kontrastą, kol vaizdas taps ryškus. Jeigu kompiuterio grafines plokštės (kortos) atnaujinimo dažnio pakeisti negalima, pakeiskite kompiuterio grafinę kortą arba kreipkitės patarimo į kompiuterio grafines kortos gamintoją.
- ▶ Horizontalaus ir vertikalus dažnio įvesties sinchronizavimo forma yra atskira.
- ▶ Jeigu norite itin kokybiško vaizdo , rekomenduojame naudoti 1366x768, 60Hz (SKYSTŪJŲ KRIST ALŲ TELEVIZORIŲ MODELIAI) / 852x480, 60Hz (42 colių plazminių WVGA televizorių modeliai) / 1024x768, 60Hz (42 colių plazminių XGA televizorių modeliai) / 1360x768, 60Hz (50 colių plazminių televizorių modeliai) .
- ▶ Jeigu kompiuterio skiriamoji geba yra didesnė nei SXGA, televizoriuje vaizdo nematysite.
- ▶ Kompiuterio garso kabelį įjunkite į televizoriaus garso jungtį. (Garso kabeliai prie televizoriaus nepridedami).
- ▶ Jeigu RGB-PC kabelis yra pernelyg ilgas, ekrane gali atsirasti trukdžių. Rekomenduojame naudoti trumpesnį nei 5 metrų ilgio kabelį. Jis užtikrina geriausios kokybės vaizdą.

Palaikoma ekrano skiriamoji geba (RGB [PC] režime)

Skiriamoji geba	Horizontalusis dažnis (KHz)	Vertikalusis dažnis (Hz)
640x350	31,5	70,1
720x400	31,5	70,1
640x480	31,5	59,9
848x480	31,5	60,0
852x480	31,5	60,0
800x600	37,9	60,3
1024x768	48,4	60,0
1280x768	47,8	59,9
1360x768	47,7	59,8
1366x768	47,7	59,8

! PASTABA

- ▶ Jis palaikomas 848x480, 852x480 VGA režimuose. (VGA MODELIAI)
- ▶ Jis palaikomas 1280x768, 1360x768, 1366x768 XGA režimuose.(XGA MODELIAI)

IŠORINĀS ĮRANGOS PRIJUNGIMAS

Ekranu sąranka PC (Kompiuterio) režimu

Automatinė konfigūracija (tik RGB [PC] režime)

Automatiškai sureguliuoja vaizdo padėtį ir sumažina vaizdo virpėjimą.

Nors vaizdas yra ne visiškai geras, jūsų televizorius veikia gerai, tačiau jį reikia dar šiek tiek pareguliuoti

Auto configure (automatinė konfigūracija)

Ši funkcija automatiškai reguliuoja ekranu padėtį, laikrodį ir fazę. Rodomas vaizdas išlieka šiek tiek nestabilus, kol vyksta automatinė konfigūracija.



1 Paspauskite mygtuką MENU, o po to ▲ / ▼ mygtuku pasirinkite **Vaizdas** meniu.

2 Paspauskite mygtuką ►, po to – mygtuką ▲ / ▼ ir pasirinkite **Ekranas**.

3 Paspauskite mygtuką ►, po to – mygtuką ▲ / ▼ ir pasirinkite **Automat. konfig.**

4 Paspauskite mygtuką ► ir paleiskite automatinę konfigūraciją.

- Kai automatinė konfigūracija baigiasi, ekrane rodoma **OK** (patvirtinti).
- Jeigu vaizdo padėtis išlieka netinkama, automatinę konfigūraciją pakartokite dar kartą.

- Jeigu po automatinės konfigūracijos vaizdą reikia dar šiek tiek pareguliuoti RGB-PC režime, įjunkite **Rankin. konfig.**

5 Norėdami grįžti į normalų televizoriaus veikimo režimą, paspauskite **EXIT** (baigties) mygtuką.



1

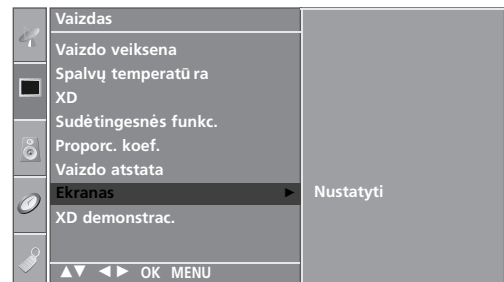

2

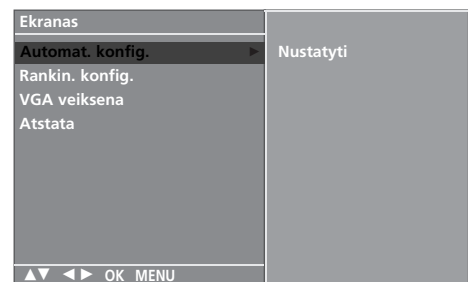

3 4

Ekranu fazės, laikrodžio, padėties nustatymas

Jeigu po automatinės konfigūracijos vaizdas netampa aiškus ir jeigu virpa simboliai, vaizdo fazę nustatykite rankiniu būdu.

Norėdami pataisyti ekranu dydį, reguliuokite **Laikrodis**.

Ši funkcija yra galima šiuose režimuose: RGB[PC], COMPONENT (480i/480p/576i/576p/720p/1080i), HDMI (480p/576p/720p/1080i/1080p(išskyrusVGA MODELIAI)).

Phase (fazės) ir Clock (laikrodžio) funkcijų negalima naudoti COMPONENT (480i/480p/576i/576p/720p/1080i), HDMI (480p/576p/720p/1080i/1080p(išskyrusVGA MODELIAI)) režimuose.

Laikrodis Naudojant šią funkciją galima susilpninti vertikalių juostų matomumą ekranu fone. Pasikeičia ir horizontalusis ekranu dydis.

fazė Ši funkcija pašalina horizontalius trukdžius ir paryškina simbolių matomumą.

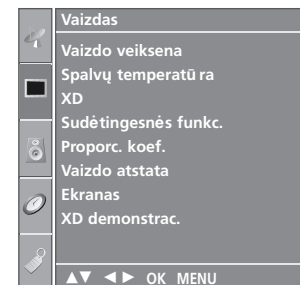

1 Paspauskite mygtuką MENU, o po to ▲ / ▼ mygtuku pasirinkite **Vaizdas** meniu.

2 Paspauskite mygtuką ►, po to – mygtuką ▲ / ▼ ir pasirinkite **Ekranas**.

3 Paspauskite mygtuką ►, po to – mygtuką ▲ / ▼ ir pasirinkite **Rankin. konfig.**.

4 Paspauskite mygtuką ►, po to – mygtuką ▲ / ▼ ir pasirinkite **fazė**, **Laikrodis**, **H padėtis** ir **V padėtis**.

5 Reguluokite mygtuku ◀ / ▶.

6 Norėdami grįžti į normalų televizoriaus veikimo režimą, paspauskite **EXIT** (baigties) mygtuką.

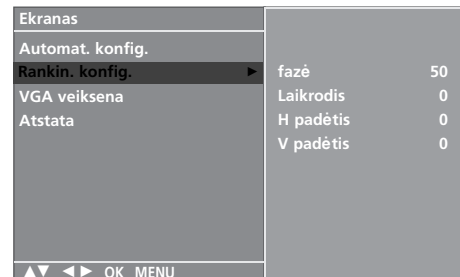
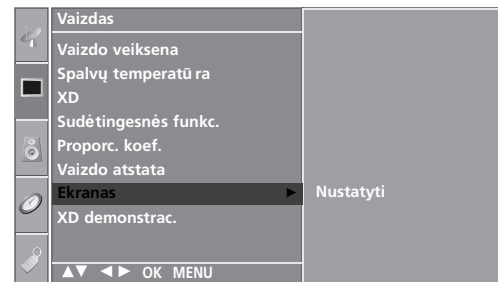

3 4 5

IŠORINĀS ĮRANGOS PRIJUNGIMAS

VIDEOGRAFIKOS ADAPTERIO / IŠPLĖSTINĖS GRAFIKOS ADAPTERIO (VGA/XGA) REŽIMO PASIRINKIMAS

Norėdami matyti normalų vaizdą, suderinkite RGB režimo skiriamąją gebą ir VGA/XGA režimą.

Ši funkcija yra galima šiuose režimuose: RGB [PC].



1 Paspauskite mygtuką MENU, o po to ▲ / ▼ mygtuku pasirinkite **Vaizdas** meniu.

2 Paspauskite mygtuką ►, po to – mygtuką ▲ / ▼ ir pasirinkite **Ekranas**.

3 Paspauskite mygtuką ►, po to – mygtuką ▲ / ▼ ir pasirinkite **VGA veikseną** (arba **XGA veikseną**).

4 Paspauskite mygtuką ►, po to – mygtuką ▲ / ▼ ir pasirinkite pageidaujamą VGA/XGA skiriamąją gebą.

5 Norėdami grįžti į normalų televizoriaus veikimo režimą, paspauskite **EXIT** (baigties) mygtuką.



1

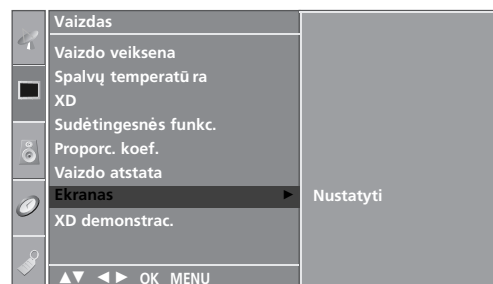

2

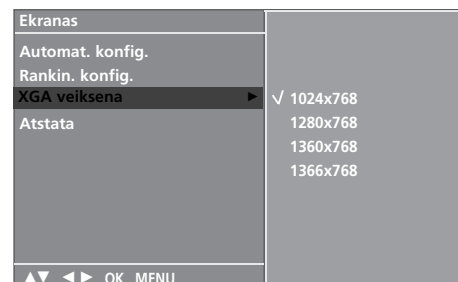

3 4

INICIACIJA (ORIGINALIŲJŲ GAMYKLINIŲ PARAMETRŲ NUSTATYMAS)

Ši funkcija veikia nustatyta režime.
Norėdami inicijuoti nustatytą parametą:

- 1 Paspauskite mygtuką MENU, o po to ▲ / ▼ mygtukų pasirinkite **Vaizdas** meniu.
- 2 Paspauskite mygtuką ►, po to – mygtuką ▲ / ▼ ir pasirinkite **Ekranas**.
- 3 Paspauskite mygtuką ►, po to – mygtuką ▲ / ▼ ir pasirinkite **Atstata**.
- 4 Spauskite mygtuką ►.
- 5 Norėdami grįžti į normalų televizoriaus veikimo režimą, paspauskite **EXIT** (baigties) mygtuką.



1

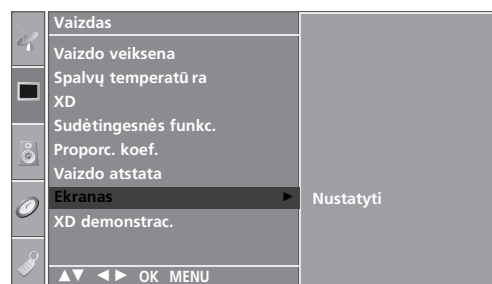

2



3 4

TELEVIZORIAUS ŽŪRAJIMAS/PROGRAMŲ VALDYMAS

NUOTOLINIO VALDYMO PULTO MYGTUKŲ FUNKCIJOS

Kai naudojate nuotolinio valdymo pultą, nukreipkite jį į televizoriaus nuotolinio valdymo jutiklį.



POWER (maitinimas) Įjungia televizorių arba budėjimo režimą.

TV INPUT Grįžta į televizoriaus režimą.

(TV įvestis) Įjungia televizorių iš budėjimo režimo.

INPUT (įvestis) Jeigu spustelsite mygtuką vieną kartą, ekrane pasirodys ekrano įvesties šaltinis. Norėdami pasirinkti pageidaujamą įvesties šaltinį, (TV, AV1, AV2, AV3, Component, RGB PC, HDMI1 arba HDMI2) spauskite mygtuką ▲ / ▼ ir **OK** (patvirtinimo) mygtuką.

RATIO(SANTYKIS) Galima pasirinkti pageidaujamą vaizdo formatą.

Ryškumo reguliavimas Reguliuoja ekrano šviesumą. Keičiant veikimo režimą, šviesumas grįžta prie standartinių nustatymų.

SIMPLINK Ž. prie televizoriaus prijungtų AV prietaisų sąrašą. Kai paspaudžiate šį mygtuką, ekrane atsiranda Simplink meniu. (► p.44)

SLEEP Įjungia savaiminio išsijungimo laikmatį.

I/II Pasirenkamas garsas.

Spalvoti mygtukai Šie mygtukai naudojami tik teletekstui valdyti (tik modeliai TELETEXT) arba programai taisyti.

Vaizdo grotuvo / DVD grotuvo mygtukai Pasirinkus DVD arba VCR (vaizdo grotuvo) režimo mygtuką, galima valdyti kai kuriuos vaizdo arba DVD grotuvus.

Prijungtus AV prietaisus valdykite spausdami ▲ / ▼ / ◀ / ▶ **OK** mygtukus bei atkūrimo, sustabdymo, pauzės, sukimo atgal, sukimo pirmyn ir skyriaus praleidimo mygtukus (⊙ mygtukas tokių funkcijų nesuteikia)

EXIT (BAIGTI) Panaikina ekrane visus vaizdus ir grąžina televizorių į normalų veikimą iš bet kurio meniu

LIST (SĄRAŠAS) Rodoma programų lentelė.

MENU (MENIU) Pasirenkamas meniu.

Q.VIEW (GREITOJI PERŽŪRA) Grįžta į prieš tai žiūrėtą programą.

* Jokios funkcijos



MODE (REŽIMAS) Pasirenkami nuotolinio valdymo režimai.

1 TELETEKSTO mygtukai Šie mygtukai yra naudojami teletekstui. Išsamesnės informacijos rasite skyrelyje „Teletekstas“.

DISKINIS PERJUNGIKLIS (aukštyn / žemyn / kairėn / dešinėn) Pageidaujamų meniu elementų pasirinktis ir / arba nustatymas.

OK Patvirtina jūsų pasirinkimą arba rodo nustatytąjį režimą.

GARSO PADIDINIMAS /SUMAŽINIMAS Reguliuoja garsą.

FAV Rodoma pasirinkta mėgstamiausia programa.

MUTE (GARSO NUTILDYMAS) Įjungia arba išjungia garsą.

Programa Pirmyn / Atgal Pasirenkama programa.

Skaitmeniniai mygtukai 0-9 Pasirenkama programa. Pasirenkamos meniu sužymėtos programos.

Kaip įdėti elementus

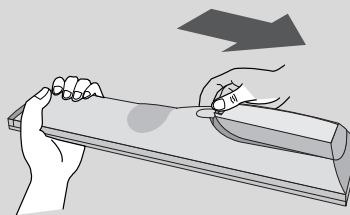

- Atidarykite elementų skyriaus dangtelį, esantį kitoje nuotolinio valdymo pulto pusėje, ir laikydamiesi teisingo poliškumo (+ su +, - su -) įdėkite elementus.
- Įdėkite du 1,5 V AA tipo elementus. Vienu metu nenaudokite senų arba panaudotų ir naujų elementų.
- Uždarykite dangtelį.

TELEVIZORIAUS ŽŪRAJIMAS/PROGRAMŲ VALDYMAS

TELEVIZORIAUS ĮJUNGIMA

Įjungus televizorių galima naudotis visomis jo funkcijomis.

- 1 Pirmiausiai teisingai įjunkite maitinimo kabelį. Dabar televizorius yra įsijungęs į budėjimo režimą.
 - Jei televizorių norite perjungti iš budėjimo režimo į normalų veikimo režimą, spauskite televizoriaus mygtukus $\phi/1$, **INPUT**, **PR ▲ / ▼** arba nuotolinio valdymo pulte **POWER**, **TV**, **INPUT**, **PR +/-**, skaitmeninius **mygtukus (0-9)** – televizorius bus įjungtas.

Programos pasirinkimas

- 1 Jeigu norite pasirinkti programos numerį, spauskite mygtuką **PR +/-** arba skaitmeninius mygtukus.

Garso reguliavimas

- 1 Norėdami reguliuoti garsą, spauskite mygtuką **VOL +/-**.
- 2 Jeigu norite garsą išjungti, spauskite mygtuk **MUTE**.
- 3 Jeigu norite garsą įjungti, spauskite mygtuk **MUTE**, **VOL +/-** arba **1/1**.



EKRANE RODOMŲ MENIU PASIRINKIMAS IR NUSTATYMAS

Jūsų televizoriaus ekrane rodomas meniu (OSD meniu) gali šiek tiek skirtis nuo šiose instrukcijoje pateiktų paveikslėlių..

OSD daugiausia naudoja plazminių televizorių modelių paveikslėlius..

- 1 Paspauskite mygtuką MENU, o po to ▲ / ▼ mygtuku yra rodomas kiekvienas atskiras meniu.
- 2 Paspauskite mygtuką ►, po to – mygtuką ▲ / ▼ ir pasirinkite meniu.
- 3 Visuose meniu slinktis atliekama mygtuku ◀ / ▶. Jeigu norite pereiti į aukštesnį meniu lygį, spauskite mygtuką OK arba MENU.

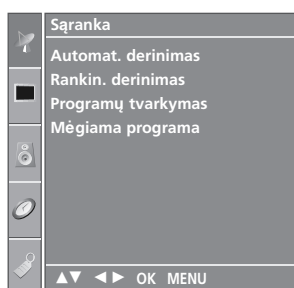

Sąranka meniu

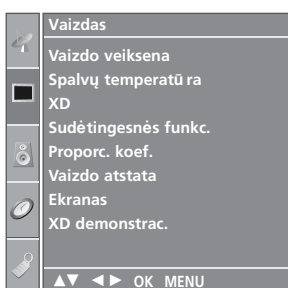

Vaizdas meniu

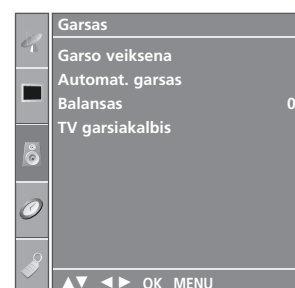

Garsas meniu



Parinkt. meniu

* Kai kuriose šalyse nebus galima išrinkti teletksto funkcijos.

* Tik PLAZMINIŲ TELEVI-ZORIŲ MODELIAI

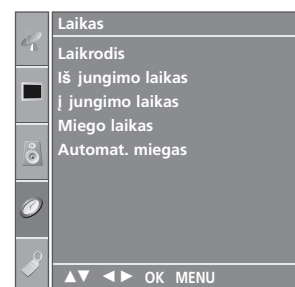

Laikas meniu

! PASTABA

- a. Per ekrane rodomą meniu (OSD meniu) galima patogiai reguliuoti ekrano būklę, kadangi jis yra grafinis.
- b. Jūsų televizoriaus ekrane rodomas meniu (OSD meniu) gali šiek tiek skirtis nuo šiose instrukcijoje aiškinamo meniu, kadangi jis pateikiamas kaip pavyzdys.
- c. Teletksto režime meniu nerodomas.

Automatinis programų nustatymas

Televizoriuje galima užprogramuoti iki 100 TV stočių (nuo 0 iki 99 skaitmens). Nustačius stotis jas pasirinkti galima mygtuku PR +/- arba skaitmeniniais mygtukais.

Stotis galima nustatyti automatinio arba rankiniu režimu.

Šiuo metodu yra nustatomos visos priimamos stotys. Ką tik įsigijus televizorių rekomenduojame naudoti automatinį programavimo režimą.



- 1 Paspauskite mygtuką MENU, o po to ▲ / ▼ mygtuku pasirinkite **Sąranka** meniu.
- 2 Paspauskite mygtuką ►, po to – mygtuką ▲ / ▼ ir pasirinkite **Automat. derinimas**.
- 3 Paspauskite mygtuką ►, po to – mygtuką ▲ / ▼ ir pasirinkite **Sistema**.
- 4 Mygtuku ▲ / ▼ pasirinkite TV system (TV sistema) meniu:
BG : PAL B/G, SECAM B/G (Europa / Rytų Europa / Azija / Naujoji Zelandija / Vidurio Rytai / Afrika / Australija)
I : PAL I/II (JK / Airija / Honkongas / Pietų Afrika)
DK : PAL D/K, SECAM D/K (Rytų Europa / Kinija / Afrika / NVS)
L : SECAM L/L'(Prancūzija)
M : (JAV / Korėja / Filipinai) (pasirinktinis variantas)

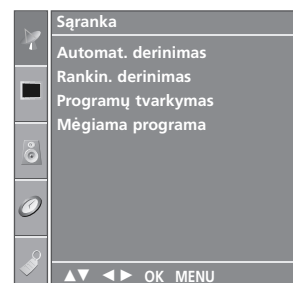

- 5 Mygtuku ▲ / ▼ pasirinkite **Atmintinė iš**.
- 6 Mygtuku ◀ / ▶ arba skaitmeniniais mygtukais pasirinkite pradinį programų numerį. Jeigu naudojate skaitmeniniais mygtukais, bet kuris skaitmuo iki 10 yra renkamas su 0, t.y. jeigu norite nustatyti 5, spauskite 05.

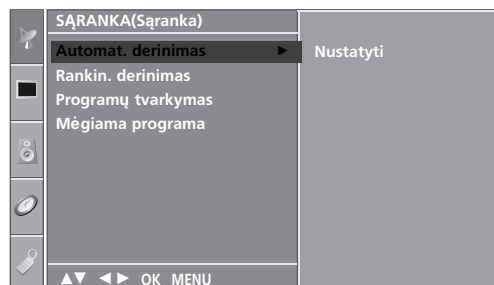

- 7 Mygtuku the ▲ / ▼ pasirinkite **Paieška**.
- 8 Norėdami pradėti automatinį derinimą, paspauskite ► mygtuką.
 Išsaugomos visos priimamos programos. Įrašomi pavadinimai tų stočių, kurios perduoda VPS (vaizdo programos paslauga), PDC (programos pateikimo kontrolė) arba TELETEXT (teletekstas) duomenis. Jeigu stočiai nepriskiriamas joks pavadinimas, įvedamas kanalo numeris ir įrašomas kaip C (V/UHF 01-69) arba S (kabelis 01-47) su skaitmeniu.

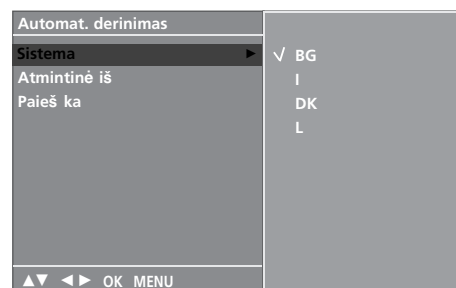

Norėdami baigti derinimą, paspauskite **MENU** (MENU) mygtuką.

Kai automatinis programavimas baigiasi, ekrane rodomas **Programų tvarkymas** meniu. Apie nustatytų programų redagavimą skaitykite sk. „Programų redagavimas“.

- 9 Norėdami grįžti į normalų televizoriaus veikimo režimą, paspauskite **EXIT** (baigties) mygtuką.

3 4 5 6 7

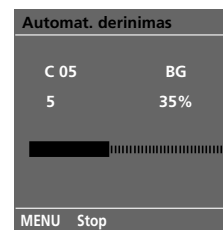

Rankinis programų nustatymas

Rankinis programavimo režimas leidžia rankiniu būdu nustatyti ir pageidaujama tvarka sudėlioti nustatytas stotis.

- 1 Paspauskite mygtuką MENU, o po to ▲ / ▼ mygtuku pasirinkite **Sąranka** meniu.
- 2 Paspauskite mygtuką ►, po to – mygtuką ▲ / ▼ ir pasirinkite **Rankin. derinimas**.
- 3 Paspauskite mygtuką ►, po to – mygtuką ▲ / ▼ ir pasirinkite **Atmintinė**.
- 4 Mygtuku ◀ / ► arba skaitmeniniais mygtukais pasirinkite norimą programos numerį (nuo 0 iki 99). Jeigu naudojatės skaitmeniniais mygtukais, bet kuris skaitmuo iki 10 yra renkamas su 0, t.y. jeigu norite nustatyti 5, spauskite 05.
- 5 Mygtuku ▲ / ▼ pasirinkite **Sistema**.
- 6 Paspauskite mygtuką ▲ / ▼ ir pasirinkite TV system (TV sistema) meniu.
BG : PAL B/G, SECAM B/G (Europa / Rytų Europa / Azija / Naujoji Zelandija / Vidurio Rytai / Afrika / Australija)
I : PAL I/II (JK / Airija / Honkongas / Pietų Afrika)
DK : PAL D/K, SECAM D/K (Rytų Europa / Kinija / Afrika / NVS)
L : SECAM L/L' (Prancūzija)
M : (JAV / Korėja / Filipinai) (pasirinktinis variantas)
- 7 Mygtuku ▲ / ▼ pasirinkite **Juosta**.
- 8 Paspauskite mygtuką ►, po to – mygtuką ▲ / ▼ ir pasirinkite **V/UHF** arba **Kabelinė**.
- 9 Mygtuku ▲ / ▼ pasirinkite **Kanalas**.
- 10 Pageidaujamos programos numerį galite rinkti mygtuku ◀ / ► arba skaitmeniniais mygtukais. Jeigu įmanoma, programos numerį rinkitės skaitmeniniais mygtukais. Bet kuris skaitmuo iki 10 yra renkamas su 0, t.y. jeigu norite nustatyti 5, spauskite 05.
- 11 Mygtuku ▲ / ▼ pasirinkite **Paieška**.
- 12 Mygtuku ◀ / ► pradėkite paiešką. Suradus stotį paieška baigiama.
- 13 Norėdami ją išsaugoti, spauskite **OK** (patvirtinimo) mygtuką.
- 14 Norėdami išsaugoti kitą stotį, pakartokite 3-13 punktuose aprašytus žingsnius.
- 15 Norėdami grįžti į normalų televizoriaus veikimo režimą, paspauskite **EXIT** (baigties) mygtuką.

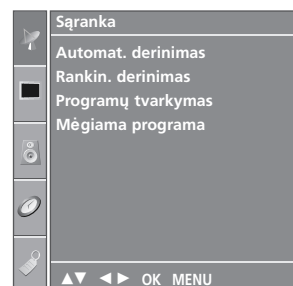

1

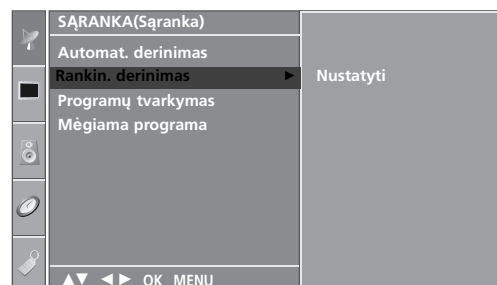

2

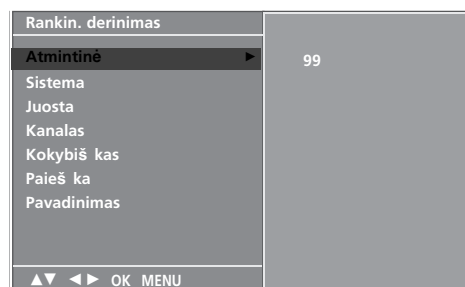

3 4 5 6 7
8 9 10 11 12

TELEVIZORIAUS ŽŪRAJIMAS/PROGRAMŲ VALDYMAS

Tikslusis nustatymas

Paprastai tikslusis nustatymas yra reikalingas tuomet, kai yra prastas priėmimo signalas.

- 1 Paspauskite mygtuką MENU, o po to ▲ / ▼ mygtuku pasirinkite **Sąranka** meniu.
- 2 Paspauskite mygtuką ►, po to – mygtuką ▲ / ▼ ir pasirinkite **Rankin. derinimas**.
- 3 Paspauskite mygtuką ►, po to – mygtuką ▲ / ▼ ir pasirinkite **Kokybiš kas**.
- 4 Paspauskite mygtuką ►, po to – mygtuką ◀ / ▶ ir nustatykite geriausią vaizdą bei garsą.
- 5 Norėdami nustatymą išsaugoti, spauskite OK (patvirtinimo) mygtuką.
- 6 Norėdami grįžti į normalų televizoriaus veikimo režimą, paspauskite EXIT (baigties) mygtuką.

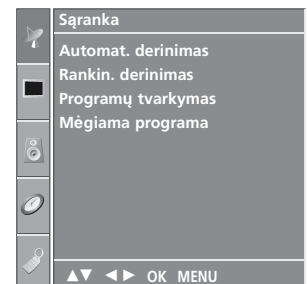

1

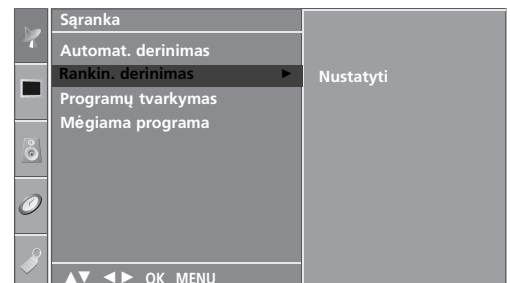

2

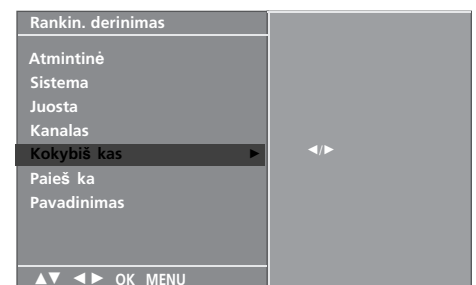

3 4 5

Stoties pavadinimas

Kiekvienam stoties numeriui galima suteikti pavadinimą iš penkių ženklų.

- 1 Paspauskite mygtuką MENU, o po to ▲ / ▼ mygtuku pasirinkite **Sąranka** meniu.
- 2 Paspauskite mygtuką ►, po to – mygtuką ▲ / ▼ ir pasirinkite **Rankin. derinimas**.
- 3 Paspauskite mygtuką ►, po to – mygtuką ▲ / ▼ ir pasirinkite **Pavadinimas**.
- 4 Paspauskite mygtuką ►, po to – mygtuką ▲ / ▼ ir pasirinkite. YGalite naudoti tarpo ženklą, +, -, skaitmenis nuo 0 iki 9 ir raides nuo A iki Z.
- 5 Mygtuku ◀ / ▶ pasirinkite padėtį, po to įveskite kitą ženklą ir t.t.
- 6 Norėdami pavadinimą išsaugoti, spauskite **OK** (patvirtinimo) mygtuką.
- 7 Norėdami grįžti į normalų televizoriaus veikimo režimą, paspauskite **EXIT** (baigties) mygtuką.

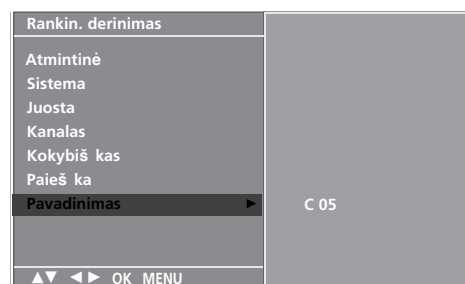
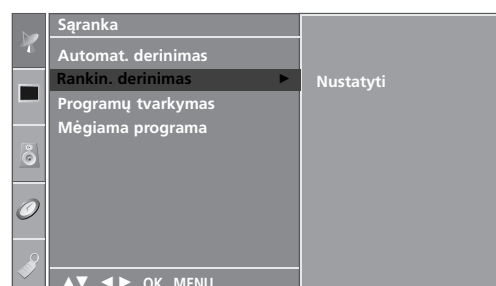
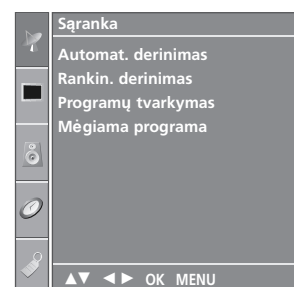

3 4 5 6

TELEVIZORIAUS ŽIŪRĀJIMAS/PROGRAMŲ VALDYMAS

Programų redagavimas

Ši funkcija leidžia panaikinti arba praleisti išsaugotas programas. Be to, kai kurias stotis galima perkelti į kitus programų numerius arba į pasirinktą programos numerį įvesti „tuščią“ stotį.

1 Paspauskite mygtuką MENU, o po to ▲ / ▼ mygtuku pasirinkite **Sąranka** meniu.

2 Paspauskite mygtuką ► , po to – mygtuką ▲ / ▼ ir pasirinkite **Programų tvarkymas**.

3 Paspauskite mygtuką ► – rodomas **Programų tvarkymas** meniu.

■ Kaip panaikinti programą

1. Mygtuku ▲ / ▼ / ◀ / ▶ pasirinkite programą, kurią norite panaikinti.
2. Du kartus paspauskite RED (raudoną) mygtuką. Pasirinkta programa panaikinama, o visos kitos programos perkliamos viena vieta į priekį.

■ Kaip nusikopijuoti programą

1. Mygtuku ▲ / ▼ / ◀ / ▶ pasirinkite programą, kurią norite nukopijuoti.
2. Spauskite GREEN (žalią) mygtuką. Visos kitos programos perkliamos viena vieta atgal.

■ Kaip perkelti programą

1. Mygtuku ▲ / ▼ / ◀ / ▶ pasirinkite programą, kurią norite perkelti.
2. Spauskite YELLOW (geltoną) mygtuką.
3. Mygtuku ▲ / ▼ / ◀ / ▶ perkeltkite programą į pageidaujama programos numerį.
4. Dar kartą paspauskite YELLOW (geltoną) mygtuką ir baikite šią funkciją.

■ Kaip praleisti programos numerį

1. Mygtuku ▲ / ▼ / ◀ / ▶ pasirinkite programą, kurią norite praleisti.
2. Spauskite BLUE (mėlyną) mygtuką. Praleidžiamos programos numeris tampa mėlynos spalvos.
3. Dar kartą paspauskite BLUE (mėlyną) mygtuką ir baikite šią funkciją.

Kai programos numeris yra praleidžiamas, tai reiškia, kad įprastiniu televizoriaus žiūrėjimo metu jos negalėsite pasirinkti mygtuku ▲ / ▼. Jeigu norite pasirinkti praleistą programą, skaitmeniniais mygtukais surinkite programos numerį arba pasirinkite ją iš programų redagavimo arba lentelės meniu.

4 Norėdami grįžti į normalų televizoriaus veikimo režimą, paspauskite **EXIT** (baigties) mygtuką.

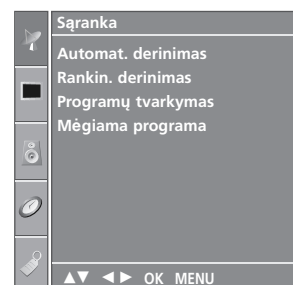

1

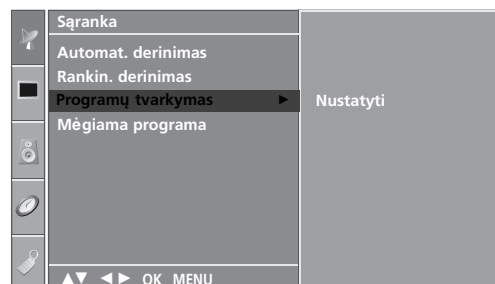

2



3

Mėgstamiausia programa

Ši funkcija leidžia tiesiogiai pasirinkti mėgstamiausias programas.

Norėdami pasirinkti nustatytas mėgstamiausias programas, pakartotinai spauskite mygtuką **FAV** (mėgstamiausia programa).

- 1 Paspauskite mygtuką MENU, o po to ▲ / ▼ mygtuku pasirinkite **Sąranka** meniu.
- 2 Paspauskite mygtuką ►, po to – mygtuką ▲ / ▼ ir pasirinkite **Mėgiama programa**.
- 3 Spauskite mygtuką ►.
- 4 Spauskite mygtuką ▲ / ▼ ir pasirinkite - - - - -.
- 5 Pageidaujamą programą pasirinkite mygtuku ◀ / ▶ arba skaitmeniniais mygtukais. Bet kuris skaitmuo iki 10 yra renkamas su 0, t.y. jeigu norite nustatyti 5, spauskite 05.
- 6 Norėdami išsaugoti kitą programą, pakartokite 4-5 punktuose aprašytus žingsnius.
Galima išsaugoti ne daugiau nei 8 programas.
- 7 Norėdami grįžti į normalų televizoriaus veikimo režimą, paspauskite **EXIT** (baigties) mygtuką.

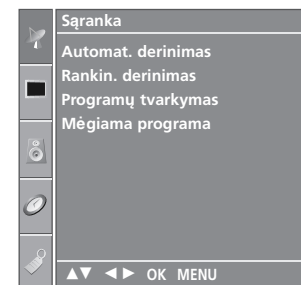

1

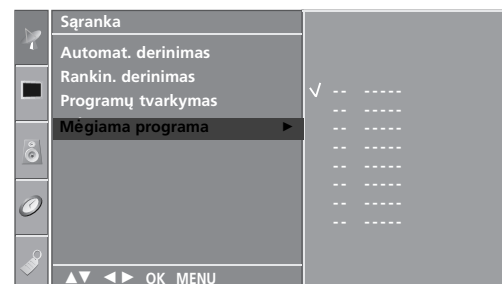

2 3 4 5

PROGRAMŲ LENTELĖS IŠKVIETIMAS

Atmintyje saugomas programas galite patikrinti programų lentelėje.

■ Programų lentelės rodymas

Paspauskite **LIST** (sąrašo) mygtuką – rodomas Programme table (programų lentelės) meniu.

Ekrane rodoma programų lentelė.

Vienoje programų lentelėje yra dešimt programų, kaip parodyta toliau.

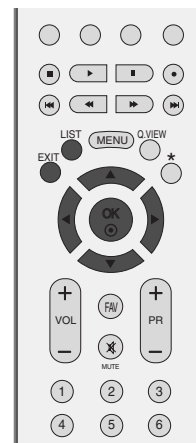

! PASTABA

- Galite pastebėti, kad kai kurių programų numeriai yra mėlynos spalvos. Automatinio nustatymo metu arba programų redagavimo režime jos buvo nustatytos praleisti.
- Kai kurios programų lentelėje rodomos programos turi tik kanalo numerį, o tai reiškia, kad joms nėra nustatytas stoties pavadinimas.

0	C	03	5	S	69
1	BLN	03	6	S	17
2	C	12	7	S	22
3	S	66	8	C	09
4	S	67	9	C	11

■ Kaip pasirinkti programą iš programų lentelės

Mygtuku ▲/▼/◀/▶ pasirinkite programą.

Paspauskite **OK** (patvirtinimo) mygtuką. Televizorius įsijungia į pasirinktos programos numerį.

■ Kaip peržiūrėti programas programų lentelėje

Yra 10 programų lentelių, kuriose saugoma 100 programų.

Pakartotinai spaudžiant mygtuką ▲/▼/◀/▶ eičiasi programų lentelės puslapiu.

Norėdami grįžti į normalų televizoriaus veikimo režimą, paspauskite **LIST** (lentelės) mygtuką.

Užraktas

Televizorių galima nustatyti taip, kad jį būtų galima valdyti tik nuotolinio valdymo pultu.

Ši funkcija gali būti naudojama, norint išvengti neleistino televizoriaus žiūrėjimo.

Televizorius yra užprogramuotas taip, kad išsaugo režimą, kuris buvo naudojamas iki televizorių išjungiant.



1 Paspauskite mygtuką ►, po to – mygtuką ▲ / ▼ ir pasirinkite **Parinkt.** meniu.

2 Paspauskite mygtuką ►, po to – mygtuką ▲ / ▼ ir pasirinkite **Užraktas**.

3 Paspauskite mygtuką ►, po to – mygtuką ▲ / ▼ ir pasirinkite **į jungta** arba **Iš jungta**.

4 Norėdami grįžti į normalų televizoriaus veikimo režimą, paspauskite **EXIT** (baigties) mygtuką.

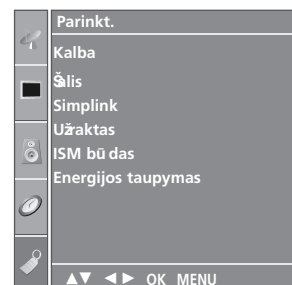

1

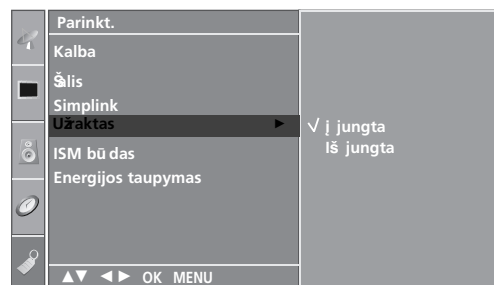

2 3

! PASTABA

- ▶ Kai **Užraktas 'į jungta'** (Užraktas įjungtas), jei televizorius išjungtas, paspauskite televizoriaus **⏻ / I, INPUT** (ĮVESTIS), **PR ▲ / ▼** mygtuką arba nuotolinio valdymo pulto **POWER** (MAITINIMAS), **INPUT** (ĮVESTIS), **TV, PR +/-** ar mygtukus su numeriais.
- ▶ Kai įjungtas užraktas **Užraktas į jungtas**, ekrane atsiranda užrašas „Užraktas į jungtas, jei žiūrėti televizorių, paspaudžiamas kuris nors priekiniame skydelyje esantis mygtukas.

TELEVIZORIAUS ŽŪRAJIMAS/PROGRAMŲ VALDYMAS



Veikia tik įrenginyje su logotipu SIMPLINK. Patikrinkite logotipą SIMPLINK.

Ši funkcija įgalina valdyti ir paleisti HDMI kabeliu prijungtus AV prietaisus be papildomų kabelių ir nenustatinėjant.

Jei nereikia SIMPLINK menu, išsirinkite **Iš jungta**.

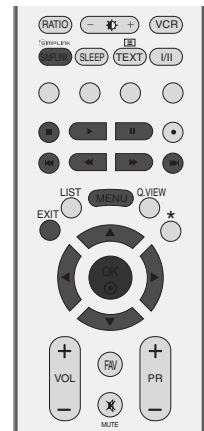

1 Paspauskite mygtuką ►, po to – mygtuką ▲ / ▼ ir pasirinkite **Parinkt.** menu.

2 Paspauskite mygtuką ►, po to – mygtuką ▲ / ▼ ir pasirinkite **Užaktas**.

3 Paspauskite mygtuką ►, po to – mygtuką ▲ / ▼ ir pasirinkite **į jungta** arba **Iš jungta**.

4 Norėdami grįžti į normalų televizoriaus veikimo režimą, paspauskite **EXIT** (baigties) mygtuką.

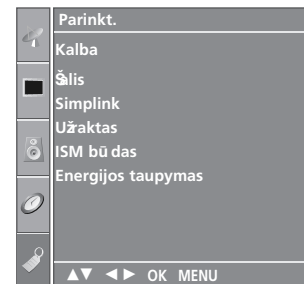

1

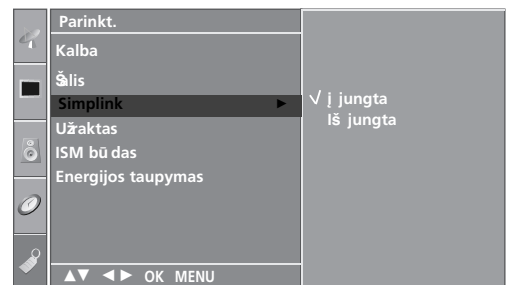

2 3

SIMPLINK FUNKCIJOS

Disk playback (Disko atkūrimas)

Prijungtus AV prietaisus valdykite spausdami ▲ / ▼ / ◀ / ▶ OK mygtukus ir atkūrimo, sustabdymo, pauzės, sukimo atgal, sukimo pirmyn, skyriaus praleidimo mygtukus.

(⊙ mygtukas tokių funkcijų nesuteikia)

Direct Play (Tiesioginis atkūrimas)

Prijungę AV prietaisus prie televizoriaus, galite tiesiogiai valdyti prietaisus ir atkurti jais . laikmenas papildomai nenustatindami.

Select AV device (Išsirinkti AV prietaisą)

Įgalina išsirinkti vieną iš prie televizoriaus prijungtų AV prietaisų ir atkurti juo įrašus.

Power off all devices (Išjungti visus prietaisus)

Kai išjungiame televizorių, išjungiami visi prijungti prietaisai.

Switch audio-out (Įjungti garso išėjimą)

Tai paprastas būdas įjungti garso išėjimą.

* Prietaisas, HDMI kabeliu prijungtas prie televizoriaus, bet nepalaikantis Simplink, šios funkcijos neturi

SIMPLINK MENU (SIMPLINK MENIU)

Norėdami pasirinkti norimą SIMPLINK šaltinį, paspauskite ▲ / ▼ / ◀ / ▶ mygtuką, po to OK mygtuką.

- 1 **Televizoriaus žiūrėjimas** : Įjunkite buvusį TV kanalą nepriklausomai nuo esamos veiksenos.
- 2 **DISC (Disko atkūrimas)**: Išsirinkite ir atkurkite prijungtą diską.
Kai galima išsirinkti iš kelių diskų, ekrano apačioje rodomi diskų pavadinimai.
- 3 **VCR atkūrimas** : Valdykite prijungtą vaizdo grotuvą ir atkurkite juo įrašus.
- 4 **HDD įrašų atkūrimas** :Valdykite ir atkurkite standžiajame diske įrašytus įrašus.
- 5 **Garso išvedimas į namų teatrą/ Garso išvedimas į televizorių** : Pasirinkite namų teatrą arba televizoriaus garsiakalbius garsui išvesti.

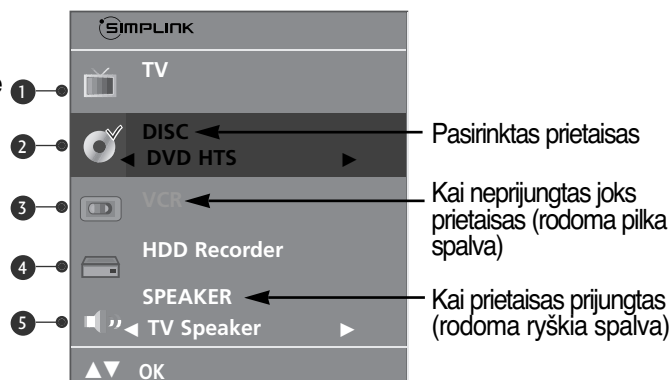

! PASTABA

- ▶ Prijunkite HDMI kabelį prie HDMI/DVI IN arba terminalo (HDMI išvesties) HDMI IN terminalo SIMPLINK įrenginio gale.
- ▶ Namų kinui su funkcija SIMPLINK, prijungus terminalą HDMI pagal aukščiau apibūdintą metodą, prijunkite kabelį VARIABLE AUDIO OUT prie terminalo VARIABLE AUDIO OUT televizoriaus gale, o terminalą VARIABLE AUDIO IN įrenginio SIMPLINK gale.
- ▶ Naudodami išorinį įrenginį su SIMPLINK paspauskite MODE mygtuko mygtuką TV nuotolinio valdymo įrenginyje ir valdykite jį.
- ▶ Įvesties šaltinį įjungus į kitą su mygtuku INPUT nuotolinio valdymo pulte ar kituose, įrenginys, veikiantis su SIMPLINK, sustos.
- ▶ Pasirinkant ar naudojant įrenginio laikmeną su namų kino funkcija, garsiakalbiai automatiškai perjungiami į HT garsiakalbį (klausoma su namų kinu).

VAIZDO VALDYMAS

VAIZDO DYDŽIO (FORMATINIO KOEFICIENTO) VALDYMAS

Ekraną galima žiūrėti skirtinguose formatuose: **Reginys**, **Visas**, **Pradinis**, **4:3**, **16:9**, **14:9** ir **Maželis1/2**.

Jeigu ekrane ilgesnį laiką yra paliekamas statinis vaizdas, jis gali „išdegti“ ir likti matomas.

Tokiu atveju gali būti nepatogu žiūrėti pilną vaizdą. Tuomet pakeiskite kitą režimą.

Padidinimo santykį galima reguliuoti mygtuk **▲ / ▼**.

Ši funkcija veikia su šiuo signalu.

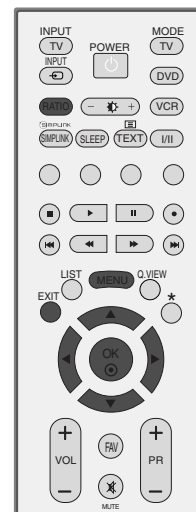

- 1 Norimą vaizdo formatą pasirinkite kelis kartus paspausdami **RATIO (SANTYKIS)** mygtuką.

Formatinį koeficientą galima reguliuoti ir meniu **Vaizdas**.

• **Reginys**

Kai jūsų televizorius priima plačiaekranį signalą, ši funkcija sureguliuoja vaizdą taip, kad nelinijinėje proporcijoje horizontalus vaizdas būtų per visą ekraną.



• **Pradinis**

Kai jūsų televizorius priima plačiaekranį signalą, jis automatiškai yra pakeičiamas į siunčiamo vaizdo formatą.

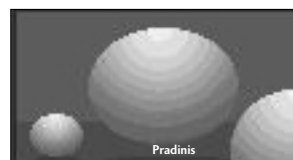

• **Visas**

Kai jūsų televizorius priima plačiaekranį signalą, ši funkcija sureguliuoja vaizdą taip, kad linijinėje proporcijoje horizontalus ir vertikalus vaizdas būtų per visą ekraną. (Ši funkcija neveikia su NTSC signalu).



• **4:3**

Tai standartinis vaizdo formatas 4:3, kai iš abiejų vaizdo pusių atsiranda pilkos juostos.



- **16:9**

Ši funkcija sureguliuoja vaizdą taip, kad linijinėje proporcijoje horizontalus vaizdas būtų per visą ekraną (patogu žiūrėti 4:3 formato DVD plokšteles)

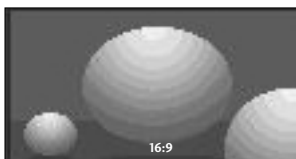

- **14:9**

Naudodami šią funkciją galite mėgautis vaizdo formatu 14:9 arba bendrąja televizijos programa. 14:9 formato ekranas atrodo taip, tarsi 4:3 formato ekranas būtų padidintas iš kairės ir dešinės pusi



- **Mastelis1**

Ši funkcija leidžia žiūrėti nepakitusį vaizdą per visą ekraną. Tačiau viršuje ir apačioje vaizdas bus šiek tiek „nukirptas“

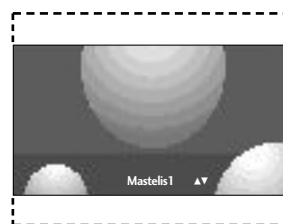

- **Mastelis2**

Nustačius šią funkciją, vaizdas bus pakeistas – išplėstas horizontaliai ir „nukirptas“ vertikalčiai. Šis vaizdas bus šiek tiek pakeistas, tačiau rodomas visame ekrane.

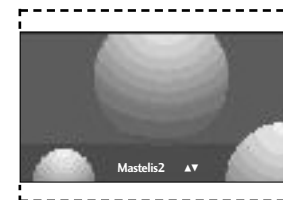

! PASTABA

► **4:3** ir **16:9** (platųjį) formatą galima rinktis tik Component, RGB ir HDMI režimuose.

VAIZDO VALDYMAS

NUSTATYTI VAIZDO NUSTATYMAI

Vaizdo veikseną – nustatyti

- Dinamiš kas** Rodomas stiprus vaizdas.
Į prastas Įprastas ir natūralus vaizdas.
Neryš kus Rodomas nestiprus vaizdas.
Vartotojo1/2 Naudojant šią funkciją galima nustatyti savo pageidaujama vaizdą.



1 Paspauskite mygtuką **MENU**, po to – mygtuką ▲ / ▼ ir pasirinkite **Vaizdas** meniu.

2 Paspauskite mygtuką ►, po to – mygtuką ▲ / ▼ ir pasirinkite **Vaizdo veikseną**.

3 Paspauskite mygtuką ►, po to – mygtuką ▲ / ▼ ir pasirinkite **Dinamiš kas**, **Į prastas**, **Neryš kus**, **Vartotojo1** arba **Vartotojo2**.

4 Norėdami grįžti į normalų televizoriaus veikimo režimą, paspauskite **EXIT** (baigties) mygtuką.

- **Vaizdo veikseną** sureguliuoja televizorių taip, kad vaizdas būtų rodomas geriausiai. Meniu **Vaizdo veikseną** išsirinkite nustatytą parametą pagal programos kategoriją.

- Parametrai **Dinamiš kas**, **Į prastas** ir **Neryš kus** yra gamintojo nustatyti, siekiant užtikrinti geriausios kokybės vaizdą, ir negali būti keičiami.

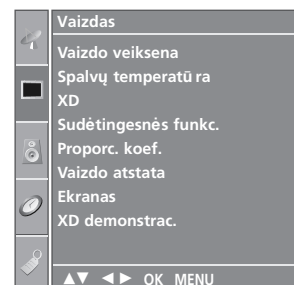

1

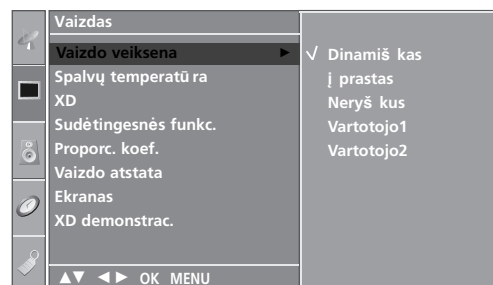

2 3

Automatinis spalvos tono valdymas (Šiltas/Normalus/Šaltas))

Norėdami nustatyti parametrus (pakeisti gamyklinius nustatymus), spauskite **Vėsi**.

Pasirinkite vieną iš trijų automatinių spalvos reguliavimo pasirinkčių. Warm (šiltos spalvos) spalvas paryškina raudonai; Cool (vėsios spalvos) – mažiau intensyvias spalvas paryškina mėlynai.

Šią funkciją galima naudoti tik **Vartotojo1/2** paveikslėlių režimu.



1 Paspauskite mygtuką **MENU**, po to – mygtuką **▲ / ▼** ir pasirinkite **Vaizdas** meniu.

2 Paspauskite mygtuką **▶**, po to – mygtuką **▲ / ▼** ir pasirinkite **Spalvų temperatūrą**.

3 Paspauskite mygtuką **▶**, po to – mygtuką **▲ / ▼** ir pasirinkite **Vėsi**, **Vidutinė**, **Šiltas** arba **Vartotojo**.

4 Norėdami grįžti į normalų televizoriaus veikimo režimą, spauskite **EXIT** (baigties) mygtuką.

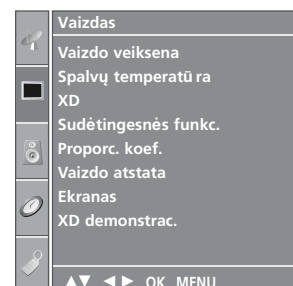

1

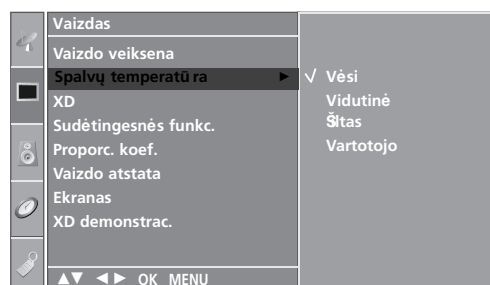

2 3

VAIZDO VALDYMAS

RANKINIS VAIZDO REGULIAVIMAS

Vaizdo veikseną-Vartotojo parinktį

Kontrastas Nureguliuojamas skirtumas tarp vaizdo šviesos ir tamsos.

Šiesis Sustiprina arba susilpnina vaizdo baltą spalvą.

Spalva Reguliuoja visų spalvų intensyvumą.

Ryšumas Reguliuoja vaizdo šviesių ir tamsių spalvų susiliejamą. Kuo mažesnis lygis, tuo švelnesnis vaizdas.

Atspalvis Reguliuoja raudonos ir žalios spalvų pusiausvyrą.



1 Paspauskite mygtuką **MENU**, po to – mygtuką ▲ / ▼ ir pasirinkite **Vaizdas** meniu.

2 Paspauskite mygtuką ►, po to – mygtuką ▲ / ▼ ir pasirinkite **Vaizdo veikseną**.

3 Paspauskite mygtuką ►, po to – mygtuką ▲ / ▼ ir pasirinkite **Vartotojo2** arba **Vartotojo1**.

4 Paspauskite mygtuką ►, po to – mygtuką ▲ / ▼ ir pasirinkite pasirinkite pageidaujama vaizdo pasirinktį (**Kontrastas**; **Šiesis**; **Spalva**; **Ryšumas** – ryškumas arba **Atspalvis** – atspalvis).

5 Reguluokite mygtuku ◀ / ▶.

6 Norėdami grįžti į normalų televizoriaus veikimo režimą, paspauskite **EXIT** (baigties) mygtuką.

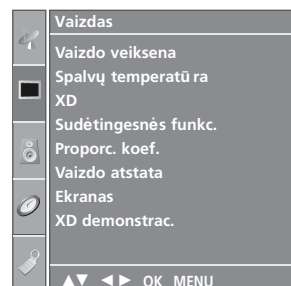

1

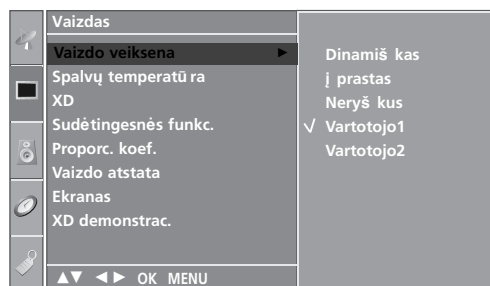

2 3

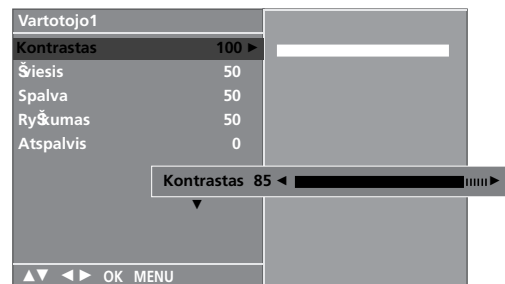

4 5

! PASTABA

- RGB-PC režime norimo lygio spalvingumo, aštrumo ir atspalvio nustatyti negalima.

Spalvos tonas – Vartotojo parinktis

Galima sureguliuoti pageidaujama raudonos, žalios ir mėlynos spalvos temperatūrą.

Šią funkciją galima naudoti tik **Vartotojo1/2** paveikslėlių režimu.

- 1 Paspauskite mygtuką **MENU**, po to – mygtuką **▲ / ▼** ir pasirinkite **Vaizdas** meniu.
- 2 Paspauskite mygtuką **▶**, po to – mygtuką **▲ / ▼** ir pasirinkite **Spalvų temperatūra**.
- 3 Paspauskite mygtuką **▶**, po to – mygtuką **▲ / ▼** ir pasirinkite **Vartotojo**.
- 4 Paspauskite mygtuką **▶**, po to – mygtuką **▲ / ▼** mygtuku pasirinkite **Raudona**, **Žalia** arba **Mėlyna**.
- 5 Reguluokite mygtuku **◀ / ▶**.
- 6 Norėdami grįžti į normalų televizoriaus veikimo režimą, paspauskite **EXIT** (baigties) mygtuką.

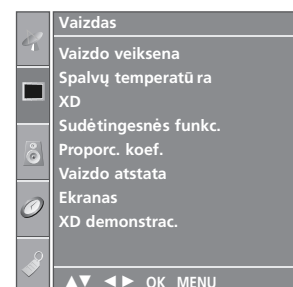
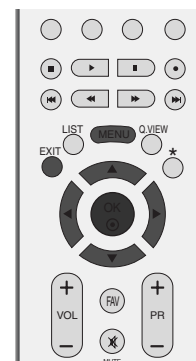

1

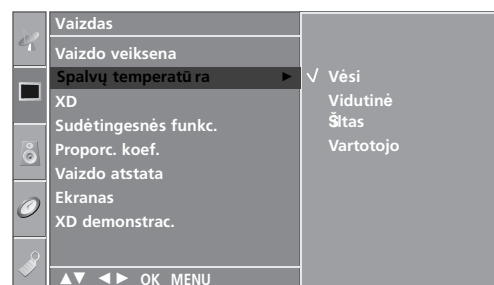

2 3

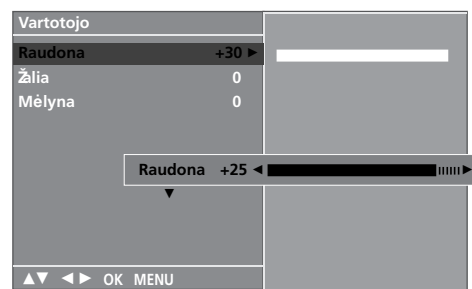

4 5

XD - VAIZDO KOKYBĄS GERINIMO TECHNOLOGIJA

XD yra „LG Electronics“ sukurta unikali vaizdo kokybės gerinimo technologija, leidžianti pateikti neiškreiptą aukšto tankio (HD) signalą naudojant patobulinto skaitmeninio signalo apdorojimo algoritmą.

Ši funkcija negali būti naudojama RGB-PC režime.

- 1 Paspauskite mygtuką **MENU**, o po to ▲ / ▼ mygtuku pasirinkite **Vaizdas** meniu.
- 2 Paspauskite mygtuką ►, po to – mygtuką ▲ / ▼ ir pasirinkite **XD**.
- 3 Paspauskite mygtuką ►, po to – mygtuką ▲ / ▼ ir pasirinkite **Automatinis** arba **Rankinis**.
- 4 Norėdami grįžti į normalų televizoriaus veikimo režimą, paspauskite **EXIT** (baigties) mygtuką.

* Rankinis režimas

Šis meniu įjungiamas, **Vaizdo veikseną** pasirinkus **Vartotojo1** arba **Vartotojo1**.

- 1 Paspauskite mygtuką ►, po to – mygtuką ▲ / ▼ ir pasirinkite **XD kontrastas**, **XD spalva** arba **XD NR**.
- 2 Paspauskite mygtuką ►, po to – mygtuką ▲ / ▼ ir pasirinkite **į jungtą** arba **Iš jungtą**.
- 3 Norėdami grįžti į normalų televizoriaus veikimo režimą, paspauskite **EXIT** (baigties) mygtuką.

- **XD kontrastas:** Automatiškai nustato optimalų kontrastingumą pagal vaizdo šviesumą.
- **XD spalva:** Automatiškai reguliuoja spalvas, kurios tampa kiek įmanoma panašesnės į natūralias.
- **XD NR:** Pašalina trukdžius, kad jie negadintų originalaus vaizdo. (Ši funkcija negali būti naudojama HDMI, Component (išskyrus 480i/576i), RGB-PC režime.)

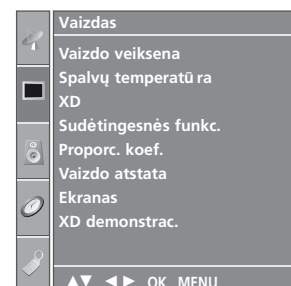

1

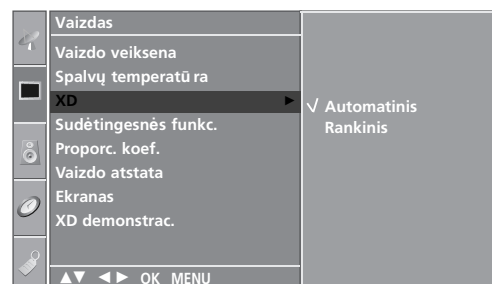

2 3

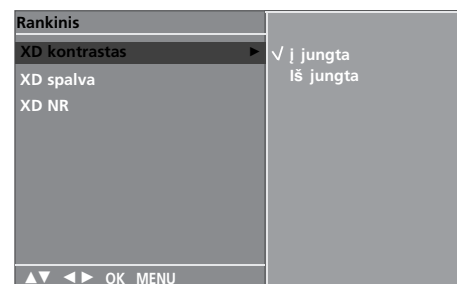

1 2

XD DEMO funkcija

Ijunkite šią funkciją ir pamatysite, koks yra skirtumas, kai XD Demo yra įjungtas ir kai XD Demo yra išjungta.

Ši funkcija negali būti naudojama RGB[PC] režime.



- 1 Paspauskite mygtuką ►, po to – mygtuką ▲ / ▼ ir pasirinkite **Vaizdas** meniu.
- 2 Paspauskite mygtuką ►, po to – mygtuką ▲ / ▼ ir pasirinkite **XD demonstrac..**
- 3 Paspauskite mygtuką ► ir paleiskite **XD demonstrac..**
- 4 Norėdami grįžti į normalų televizoriaus veikimo režimą, paspauskite **MENU** mygtuką.

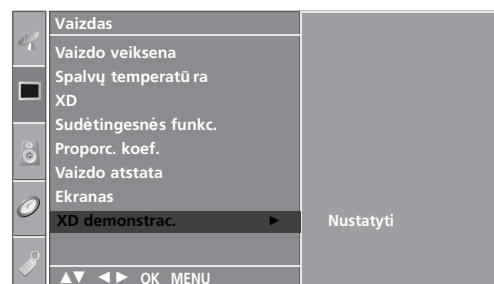
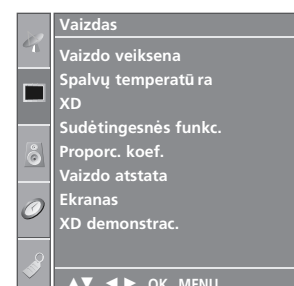

2 3

• XD demonstrac.



VAIZDO VALDYMAS

PATOBULINTA – KINAS

Televizorius nustatomas taip, kad būtų tinkamiausias vaizdas kino filmams žiūrėti.

Ši funkcija veikia tik analoginės TV, AV, S-video ir Component 480i/576i režimuose.



1 Paspauskite mygtuką **MENU**, o po to ▲ / ▼ mygtuku pasirinkite **Vaizdas** meniu.

2 Paspauskite mygtuką ►, po to – mygtuką ▲ / ▼ ir pasirinkite **Sudėtingesnės funkc..**

3 Paspauskite mygtuką ►, po to – mygtuką ▲ / ▼ ir pasirinkite **Kinas**.

4 Paspauskite mygtuką ►, po to – mygtuką ▲ / ▼ ir pasirinkite į **jungta** arba **IŠ jungta**.

5 Norėdami grįžti į normalų televizoriaus veikimo režimą, paspauskite **EXIT** (baigties) mygtuką.

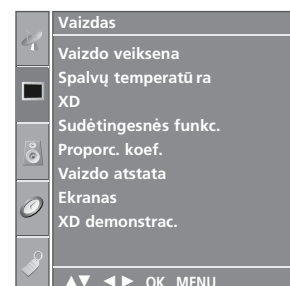

1

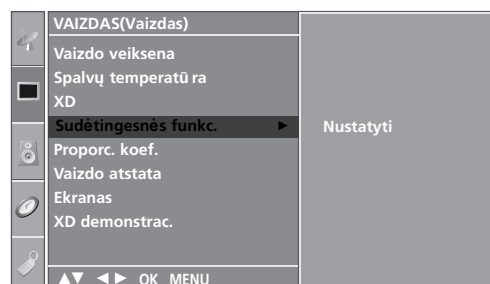

2 3



4

PATOBULINTAS – JUODUMO (TAMSUMO) LYGIS

Kai žiūrite kino filmą, ši funkcija sureguliuoja tinkamiausią televizoriaus rodomą vaizdą. Ekraną kontrastingumo ir šviesumo reguliavimas, naudojant ekrano juodos spalvos lygį.

Ši funkcija yra galima šiuose režimuose: AV (NTSC-M), S-Video (NTSC-M) arba HDMI.



1 Paspauskite mygtuką **MENU**, o po to ▲ / ▼ mygtuku pasirinkite **Vaizdas** meniu.

2 Paspauskite mygtuką ►, po to – mygtuką ▲ / ▼ ir pasirinkite **Sudėtingesnės funkc.**.

3 Paspauskite mygtuką ►, po to – mygtuką ▲ / ▼ ir pasirinkite **Juodumo lygis**.

4 Paspauskite mygtuką ►, po to – mygtuką ▲ / ▼ ir pasirinkite **Žemas** arba **Aukštas**.

■ **Žemas** : arba **Aukštas**.

■ **Aukštas** : Ekranas rodo šviesiau.

5 Norėdami grįžti į normalų televizoriaus veikimo režimą, paspauskite **EXIT** (baigties) mygtuką.



1

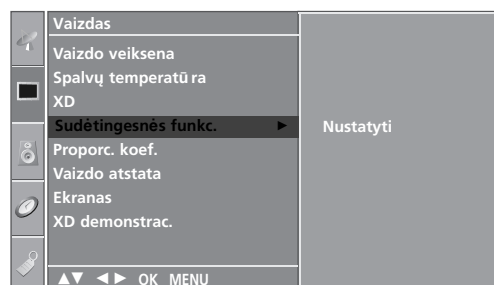

2 3

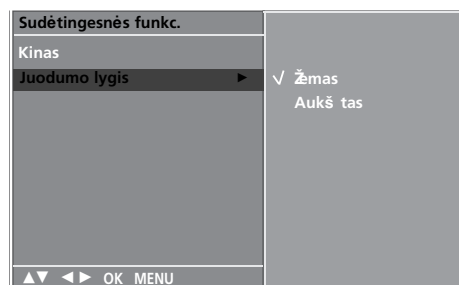

4

VAIZDO VALDYMAS

VAIZDO ATSTATA

Grįžtama į gamyklinius **Vaizdo veikseną**, **Spalvų temperatūrą**, **XD**, **Sudėtingesnės funkc.**, **Proporc. koef.**



1 Paspauskite mygtuką **MENU**, o po to ▲ / ▼ mygtuku pasirinkite **Vaizdas** meniu.

2 Paspauskite mygtuką ►, po to – mygtuką ▲ / ▼ ir pasirinkite **Vaizdo atstata**.

3 Mygtuku ► inicijuokite nustatytą parametą.

4 Norėdami grįžti į normalų televizoriaus veikimo režimą, paspauskite **EXIT** (baigties) mygtuką.

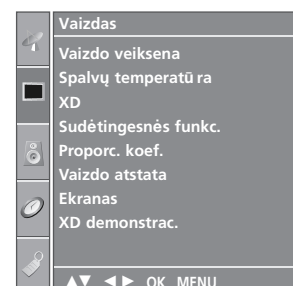

1

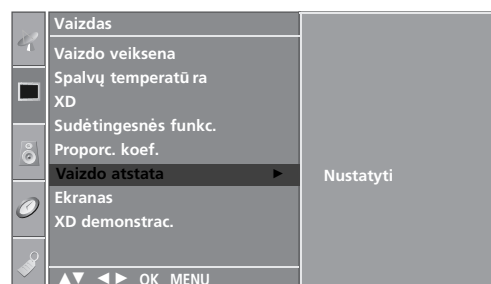

2 3

ISM (apsauga nuo statinio vaizdo)

Ilgą laiką televizoriaus ekrane palikus asmeninio kompiuterio arba vaizdo žaidimo užfiksuotą arba nejudantį vaizdą, ekrane gali likti jo atvaizdas. Stenkitės televizoriaus ekrane pernelyg ilgai nelaikyti užfiksuoto vaizdo.

Ši funkcija negali būti naudojama LCD modelio televizoriuose.

Išbalinimas

Kelioms dienoms įjungiamas ir paliekamas baltas ryškus fonas, kad išnyktų ekrane „išdegę“ atvaizdai.

Pastaba: Šios funkcijos dėka neįmanoma visiškai išnaikinti ilgai buvusio ir „išdegusio“ atvaizdo.

Vaizdų kaita

Orbiter režimas gali apsaugoti nuo atvaizdo „išdegimo“ ekrane. Tačiau pageidautina, kad ekrane nebūtų laikomi užfiksuoti vaizdai pernelyg ilgą laiką. Siekiant išvengti užfiksuoto vaizdo „išdegimo“ Orbiter režimo metu ekranas juda kas 2 minutes.

Inversija

Ši funkcija keičia ekrano spalvą.

Ekrano spalva automatiškai keičiasi kas 30 minučių.

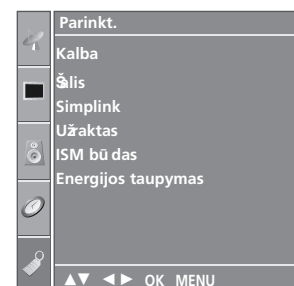

1

1 Paspauskite mygtuką ►, po to – mygtuką ▲ / ▼ ir pasirinkite **Parinkt.** meniu.

2 Paspauskite mygtuką ►, po to – mygtuką ▲ / ▼ ir pasirinkite **ISM būdas**.

3 Paspauskite mygtuką ►, po to – mygtuką ▲ / ▼ ir pasirinkite į **prastas**, **Išbalinimas**, **Vaizdų kaita** arba **Inversija**.

Jeigu nenorite įjungti šios funkcijos, spauskite į **prastas**.

4 Norėdami grįžti į normalų televizoriaus veikimo režimą, paspauskite **EXIT** (baigties) mygtuką.

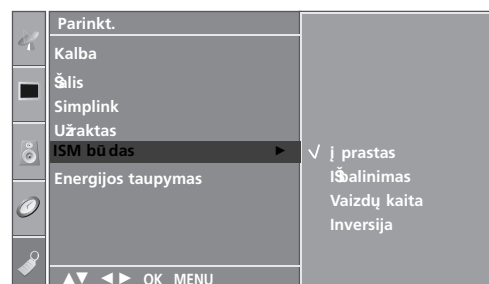

2 3

VAIZDO VALDYMAS

ENERGIJOS TAUPYMO VAIZDO VEIKSENA

Ši funkcija sumažina elektros energijos vartojimą.

Ši funkcija negali būti naudojama LCD modelių televizoriuose.



1 Paspauskite mygtuką ►, po to – mygtuką ▲ / ▼ ir pasirinkite **Parinkt.** meniu.

2 Paspauskite mygtuką ►, po to – mygtuką ▲ / ▼ ir pasirinkite **Energijos taupymas.**

3 Paspauskite mygtuką ►, po to – mygtuką ▲ / ▼ ir pasirinkite **į jungtą** arba **Iš jungtą.**

4 Norėdami grįžti į normalų televizoriaus veikimo režimą, paspauskite **EXIT** (baigties) mygtuką.

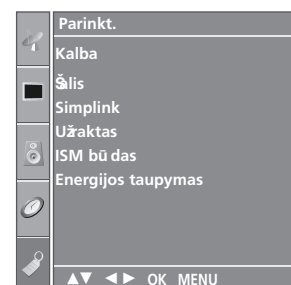

1

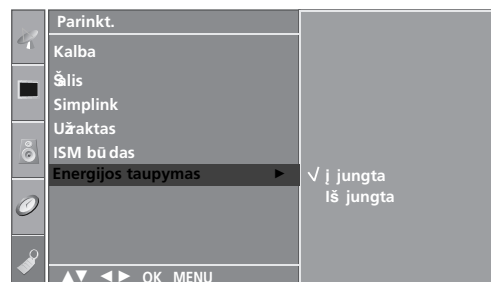

2 3

GARSO IR KALBOS VALDYMAS

AUTOMATINIS GARSO LYGINTUVAS

Automatinis garsas automatiškai palaiko vienodą garso lygį net pakeitus programas.



1 Paspauskite mygtuką MENU, o po to ▲ / ▼ mygtuku pasirinkite **Garsas** meniu.

2 Paspauskite mygtuką ►, po to – mygtuką ▲ / ▼ ir pasirinkite **Automat. garsas**.

3 Paspauskite mygtuką ►, po to – mygtuką ▲ / ▼ ir pasirinkite į **jungtą** arba **Iš jungtą**.

4 Norėdami grįžti į normalų televizoriaus veikimo režimą, paspauskite **EXIT** (baigties) mygtuką.

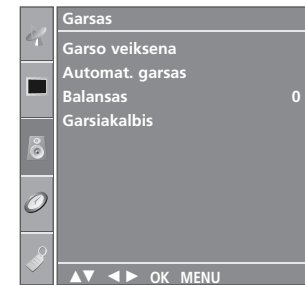

1

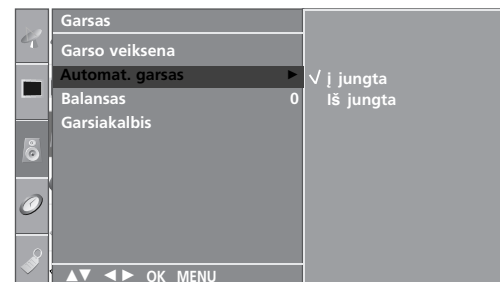

2 3

GARSO IR KALBOS VALDYMAS

NUSTATYTI GARSO NUSTATYMAI – GARSO VEIKSENA

Galima pasirinkti pageidaujama garsą: **Surround Max**, **į prastas**, **Muzika**, **Filmas** arba **Sportas**; be to, galima sureguliuoti ir ekvalaizerio garso dažnį.

Garso veikseną įgalina mėgautis geriausiu garsu specialiai nenustatinėjant, kadangi televizorius nustato tinkamas garso parinktis pagal programos turinį.

Parametrai **Surround Max**, **į prastas**, **Muzika**, **Filmas** ir **Sportas** yra nustatyti gamykloje, siekiant užtikrinti kiek įmanoma geresnės kokybės garsą, todėl jų keisti negalima.

Surround Max Garsas skamba tarsi realybėje.
į prastas Įsakmus ir natūralus garsas.

Muzika Šis garsas yra tinkamiausias muzikai klausyti.

Filmas Tinkamiausias garsas kino filmams žiūrėti.

Sportas Tinkamiausias garsas sporto varžyboms stebėti.

Vartotojo Naudojant šią funkciją galima nustatyti savo pageidaujamus garso parametrus.

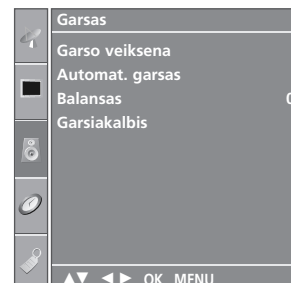

1

1 Paspauskite mygtuką MENU, o po to ▲ / ▼ mygtuku pasirinkite **Garsas** meniu.

2 Paspauskite mygtuką ►, po to – mygtuką ▲ / ▼ ir pasirinkite **Garso veikseną**.

3 Paspauskite mygtuką ►, po to – mygtuką ▲ / ▼ ir pasirinkite **Surround Max**, **į prastas**, **Muzika**, **Filmas**, **Sportas** arba **Vartotojo**.

4 Norėdami grįžti į normalų televizoriaus veikimo režimą, paspauskite **EXIT** (baigties) mygtuką.

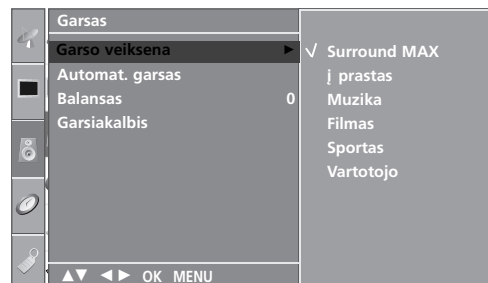

2 3

GARSO NUSTATYMO REGULIAVIMAS – VARTOTOJO VEIKSENA

Garso ekvalaizerio reguliavimas.

- 1 Paspauskite mygtuką MENU, o po to ▲ / ▼ mygtuku pasirinkite **Garsas** meniu.
- 2 Paspauskite mygtuką ►, po to – mygtuką ▲ / ▼ ir pasirinkite **Garso veikseną**.
- 3 Paspauskite mygtuką ►, po to – mygtuką ▲ / ▼ ir pasirinkite **Vartotojo**.
- 4 Spauskite mygtuką ►.
- 5 Mygtuku ◀ / ▶ pasirinkite pageidaujamą garsą. Mygtuku ▲ / ▼ pasirinkite atitinkamą garso lygį.
- 6 Norėdami grįžti į normalų televizoriaus veikimo režimą, paspauskite **EXIT** (baigties) mygtuką.

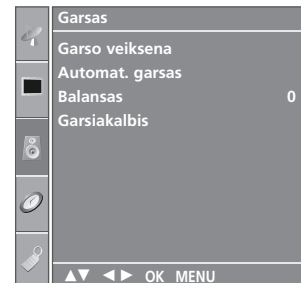

1

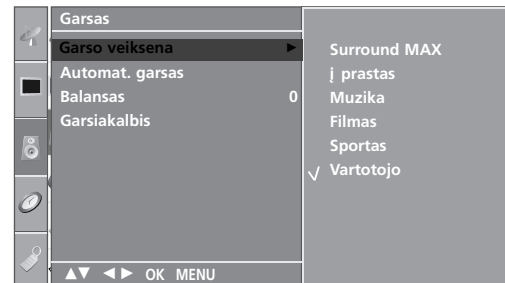

2 3 4

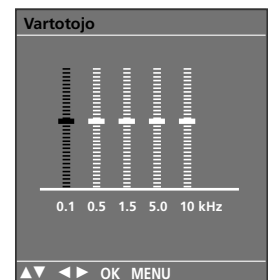

5

GARSO IR KALBOS VALDYMAS

BALANSAS

Galima sureguliuoti pageidaujamą iš garsiakalbio sklindančio garso lygį.



1 Paspauskite mygtuką MENU, o po to ▲ / ▼ mygtuku pasirinkite **Garsas** meniu.

2 Paspauskite mygtuką ►, po to – mygtuką ▲ / ▼ ir pasirinkite **Balansas**.

3 Paspauskite mygtuką ►, po to – mygtuką ◀ / ▶ ir nustatykite pageidaujamus parametrus.

4 Norėdami grįžti į normalų televizoriaus veikimo režimą, paspauskite **EXIT** (baigties) mygtuką.

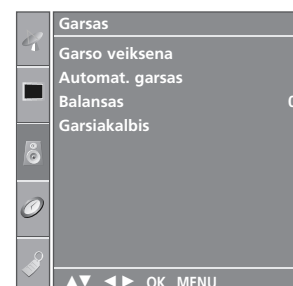

1



2 3

TELEVIZORIAUS GARSIAKALBIŲ ĮJUNGIMO/ IŠJUNGIMO SĄRANKA

Galima reguliuoti vidinį televizoriaus garsiakalbį.

AV, COMPONENT, RGB[PC] ir HDMI režimuose vidinio garsiakalbio reguliuojamas garsas girdimas net tuomet, jeigu nėra vaizdo signalo.

Jeigu norite pasinaudoti išorine HI-FI stereofonine sistema, išjunkite vidinius televizoriaus garsiakalbius.



1 Paspauskite mygtuką MENU, o po to ▲ / ▼ mygtuku pasirinkite **Garsas** meniu.

2 Paspauskite mygtuką ►, po to – mygtuką ▲ / ▼ ir pasirinkite **Garsiakalbis**.

3 Paspauskite mygtuką ►, po to – mygtuką ▲ / ▼ ir pasirinkite **į jungta** arba **Iš jungta**.

4 Norėdami grįžti į normalų televizoriaus veikimo režimą, paspauskite **EXIT** (baigties) mygtuką.

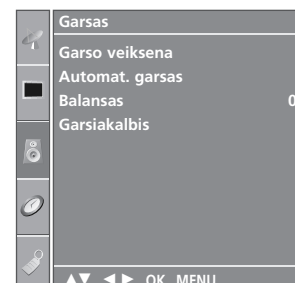

1

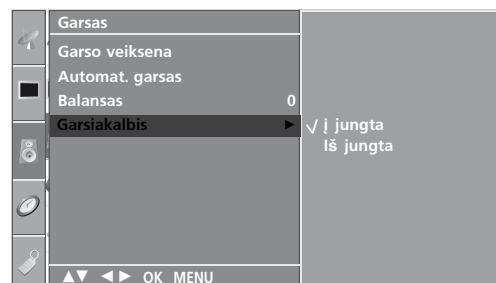

2 3

GARSO IR KALBOS VALDYMAS

I/II

STEREOFONINIS / DVIĖUBAS PRIĖMIMAS

Pasirinkus programą ir išnykus programos numeriui bei stoties pavadinimui, yra rodoma stoties garso informacija.

Transliavimas	Rodoma ekrane
Mono (monofoninis)	MONO
Stereo (stereofoninis)	STEREO
Dual (dviĖubas)	DUAL I

■ Monofoninio garso pasirinkimas

Jeigu priimant stereofoninį perdavimą stereofoninis signalas yra silpnas, du kartus paspauskite mygtuką **I/II** ir perjunkite į monofoninį. Monofoninio priėmimo metu pagerėja garso gilumas. Jeigu norite grįžti prie stereofoninio garso, vėl du kartus paspauskite mygtuką **I/II**.

■ Kalbos pasirinkimas, kai programa transliuojama dviem kalbomis

Jeigu programa yra transliuojama dviem kalbomis, pakartotinai spaudžiant mygtuką **I/II** galima persijungti į **DUAL I**, **DUAL II** arba **DUAL I+II**.

DUAL I Per garsiakalbius girdima pagrindinė kalba.

DUAL II Per garsiakalbius girdima antroji kalba.

DUAL I+II Per vieną garsiakalbį girdima pagrindinė kalba, per kitą garsiakalbį – antroji kalba.

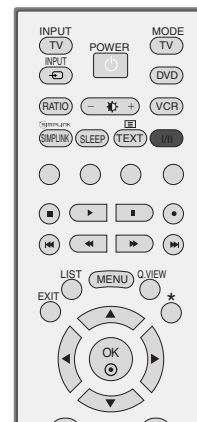

NICAM PRIĖMIMAS

Jeigu jūsus televizorius yra su NICAM priėmimo imtuvu, galima priimti itin aukštos kokybės NICAM technologijos atkuriamą skaitmeninį garsą.

Garsas pasirenkamas pagal transliuojamos programos tipą mygtuku I/II.

-
- 1 Kai priimamas NICAM monofoninis garsas, galima rinktis **NICAM MONO** arba FM MONO.
 - 2 Kai priimamas NICAM stereofoninis garsas, galima rinktis **NICAM STEREO** arba FM MONO.
Jeigu stereofoninis signalas yra silpnas, persijunkite į monofoninį.
 - 3 Kai priimamas NICAM dvigubas garsas, galima rinktis **NICAM DUAL I**, **NICAM DUAL II**, **NICAM DUAL I+II** arba **MONO**.
-

GARSIKALBIO STIPRUMO PASIRINKIMAS

AV, Component, RGB ir HDMI režimuose galima pasirinkti kairiojo ir dešiniojo garsiakalbių transliuojamą garsą.

Norėdami pasirinkti garsą, pakartotinai spauskite mygtuką **I/II**.

L+R: Garso signalas iš garso įvesties L yra girdimas kairiajame garsiakalbyje, o garso signalas iš garso įvesties R – dešiniajame garsiakalbyje.

L+L: Garso signalas iš garso įvesties L siunčiamas į kairįjį ir dešinįjį garsiakalbius.

R+R: Garso signalas iš garso įvesties R siunčiamas į kairįjį ir dešinįjį garsiakalbius

GARSO IR KALBOS VALDYMAS

Ekrane pateikiamo meniu kalbos/ alies pasirinkimas

Kai kuriose šalyse nebus galima išrinkti teletksto funkcijos.

Pirmą kartą įjungus televizorių, jo ekrane atsiranda įdiegimo vedlio meniu.

- 1 Norėdami pasirinkti kalbą, paspauskite ▲ / ▼ / ◀ / ▶ mygtuką, o tada **OK** mygtuką.
- 2 Norėdami pasirinkti šalį, paspausk ▲ / ▼ / ◀ / ▶ mygtuką, o tada **OK** mygtuką.

* Norėdami pakeisti kalbos/šalies nustatymą

- 1 Paspauskite mygtuką **MENU**, o po to ▲ / ▼ mygtuku pasirinkite **PARINKT.(Parinkt.)** Menu.
- 2 Paspauskite mygtuką ▶, po to – mygtuką ▲ / ▼ ir pasirinkite **Kalba**. Meniu gali būti rodomas ekrane pasirinkta kalba. Paspauskite mygtuką ▶, po to – mygtuką ▲ / ▼ ir pasirinkite **Šalis**.
- 3 Paspauskite ▶ mygtuką, o tada ▲ / ▼ mygtuku pasirinkite norimą kalbą ir šalį.
- 4 Paspauskite **OK** (patvirtinimo) mygtuką.
- 5 Norėdami grįžti į normalų televizoriaus veikimo režimą, paspauskite **EXIT** (baigties) mygtuką.

! PASTABA

- ▶ Jei nebaigiate **Nustatymo vadovas** nustatymo paspausdami mygtuką **EXIT** arba pasibaigus OSD (Oi Screen Display – Oi ekrano) rodymo laikui, jis vėl pasirodys įjungus nustatymą.
- ▶ Jei pasirenkate neteisingą šalį, teletekstas ekrane gali būti rodomas klaidingai, o ta pati problema gali iškilti veikiant teletekstui.



LAIKO NUSTATYMAS

LAIKRODŽIO NUSTATYMAS

Prieš naudodamiesi laiko įjungimo / išjungimo funkcija, privalote teisingai nustatyti laiką.

Jeigu nustatytasis laikas išsityrnė dėl elektros energijos sutrikimų arba išjungus iš maitinimo lizdo televizorių, laiką reikia nustatyti iš naujo.



1 Paspauskite mygtuką MENU, o po to ▲ / ▼ mygtuku pasirinkite **Laikas** meniu.

2 Paspauskite mygtuką ►, po to – mygtuką ▲ / ▼ ir pasirinkite **Laikrodis**.

3 Paspauskite mygtuką ►, po to – mygtuką ▲ / ▼ ir nustatykite valandas.

4 Paspauskite mygtuką ►, po to – mygtuką ▲ / ▼ ir nustatykite minutes.

5 Norėdami grįžti į normalų televizoriaus veikimo režimą, paspauskite **EXIT** (baigties) mygtuką.

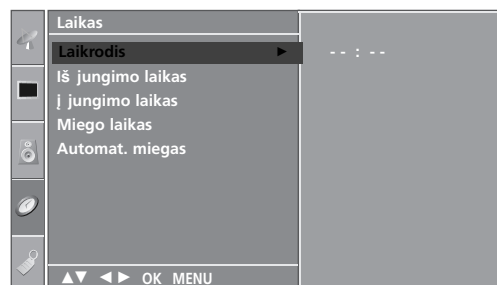
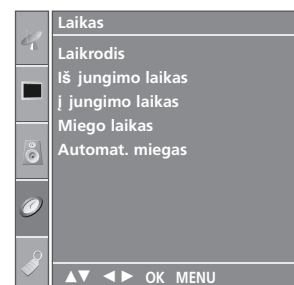

LAIKO NUSTATYMAS

AUTOMATINIO ĮSIJUNGIMO/IŠSIJUNGIMO LAIKMAŠIO NUSTATYMAI

Išjungimo funkcija automatiškai perjungia televizorių į budėjimo režimą nustatytu laiku.

Praėjus dviem valandoms po automatiško televizoriaus įsijungimo, jis bus automatiškai perjungtas į budėjimo režimą, jeigu nebus paspaustas kuris nors mygtukas.

Nustatyta įjungimo / išjungimo funkcija veikia kasdien nustatytu laiku.

Jeigu įjungimo ir išjungimo funkcijos nustatytos tam pačiam laikui, suveikia išjungimo funkcija.

Kad suveiktų įjungimo funkcija, televizorius turi būti budėjimo režime.



1 Paspauskite mygtuką MENU, o po to ▲ / ▼ mygtuku pasirinkite **Laikas** meniu.

2 Paspauskite mygtuką ►, po to – mygtuką ▲ / ▼ ir pasirinkite **Iš jungimo laikas / į jungimo laikas**.

3 Paspauskite mygtuką ►, po to – mygtuką ▲ / ▼ ir pasirinkite **į jungimo laikas**.
• Norėdami panaikinti **Iš jungimo laikas / į jungimo laikas** funkciją, pasirinkite **Iš jungimo laikas**.

4 Paspauskite mygtuką ►, po to – mygtuką ▲ / ▼ ir nustatykite valandas.

5 Paspauskite mygtuką ►, po to – mygtuką ▲ / ▼ ir nustatykite minutes.

6 **Tik į jungimo laikas funkcijos atveju**
• **Programa:** Paspauskite mygtuką ►, po to – mygtuką ▲ / ▼ ir pasirinkite programą.
• **Garsas:** Paspauskite mygtuką ►, po to – mygtuką ▲ / ▼ ir sureguliuokite garsą televizoriaus įsijungimo metu

7 Norėdami grįžti į normalų televizoriaus veikimo režimą, paspauskite **EXIT** (baigties) mygtuką.

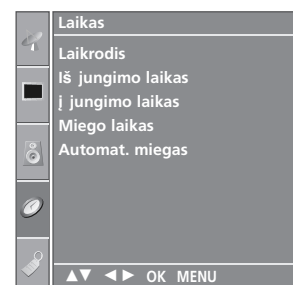

1

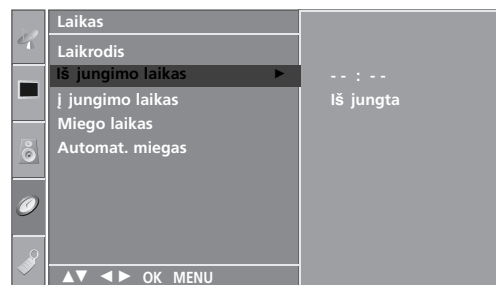

2 3 4 5

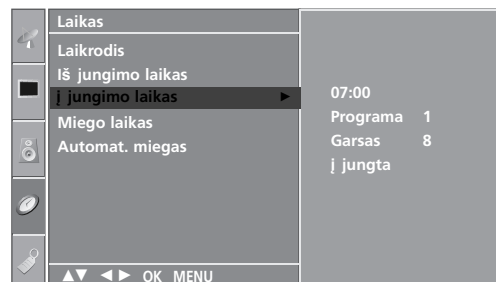

2 3 4 5 6

MIEGO LAIKMAŠIO NUSTATYMAS

Prieš eidami miegoti galite nesirūpinti, kas išjungs televizorių. Savaiminio išsijungimo laikmatis automatiškai išjungia televizorių, praėjus nustatytam laikui.

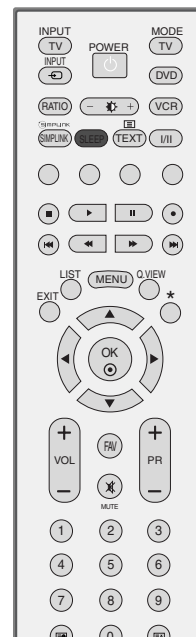

- 1 Pakartotinai spauskite mygtuką **SLEEP** (savaiminis išsijungimas) ir pasirinkite minučių skaičių. Ekrane rodoma '  - - - ', po to – skaičiai 10, 20, 30, 60, 90, 120, 180 ir 240.
- 2 Kai ekrane rodomas jūsų norimas minučių skaičius, laikmatis pradeda atgaline tvarka skaičiuoti pasirinktą minučių skaičių.

■ Taip pat galite naudoti **Miego laikas** meniu **Laikas**.



! PASTABA

- ▶ Jeigu norite pažiūrėti, kiek liko laiko iki išsijungimo, vieną kartą paspauskite mygtuką SLEEP (savaiminis išsijungimas). Jeigu norite pažiūrėti, kiek liko laiko iki išsijungimo, vieną kartą paspauskite mygtuką SLEEP (savaiminis išsijungimas).
- ▶ Jeigu norite išjungti laikmatį, pakartotinai spauskite mygtuką SLEEP (savaiminis išsijungimas), kol ekrane pasirodo '  - - - '.
- ▶ Jeigu nustatę laikmatį televizorių išjungsite, nustatytasis savaiminio išsijungimo laikas išsitrina.

LAIKO NUSTATYMAS

AUTOMATINIO IŠSIJUNGIMO NUSTATYMAS

Jeigu nėra įvesties signalų, televizorius savaime išsijungia po 10 minučių.



- 1 Paspauskite mygtuką MENU, o po to ▲ / ▼ mygtuku pasirinkite **Laikas** meniu.
- 2 Paspauskite mygtuką ►, po to – mygtuką ▲ / ▼ ir pasirinkite **Automat. miegas**.
- 3 Paspauskite mygtuką ►, po to – mygtuką ▲ / ▼ ir pasirinkite **į jungta** arba **Iš jungta**.
- 4 Norėdami grįžti į normalų televizoriaus veikimo režimą, paspauskite **EXIT** (baigties) mygtuką.

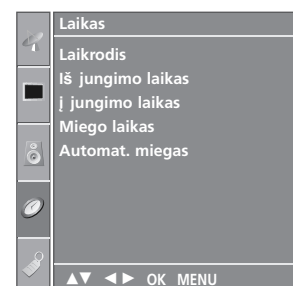

1

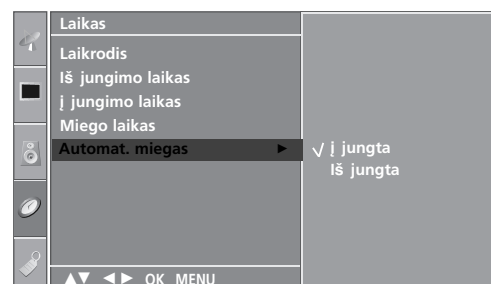

2 3

TELETEKSTAS

Kai kuriose šalyse nebus galima išrinkti teletksto funkcijos.

Teletekstas – tai nemokama informacijos sistema, kurią transliuoja daugelis TV stočių ir kurioje pateikiamos naujausios žinios, televizijos programos, biržų naujienos ir t.t.

Šio televizoriaus teleteksto dekoderis palaiko sistemas SIMPLE, TOP ir FASTEXT. SIMPLE (standartinį teletekstą) sudaro puslapiai, kuriuos galima pasirinkti, tiesiogiai įvedus atitinkamą puslapio numerį.

Sistemos TOP ir FASTEXT yra labiau pažangūs būdai greitai ir lengvai naudotis teleteksto informacija.

IJUNGTI / IŠJUNGT

Norėdami įsijungti teletekstą, spauskite mygtuką **TEXT** (tekstas). Ekrane rodomas pirmasis arba paskutinis puslapis.

Ekrano viršuje yra rodomi dviejų puslapių numeriai, TV stoties pavadinimas, data ir laikas. Pirmasis puslapio numeris rodo jūsų pasirinkimą, o antrasis – rodomo puslapio numerį.

Norėdami išjungti teletekstą, spauskite mygtuką **TEXT** (tekstas) arba **EXIT** (baigti). Grįžtama į ankstesnį režimą.

SIMPLE TEXT (STANDARTINIS TEKSTAS)

■ Puslapio pasirinkimas

- 1 Skaitmeninių mygtukų pagalbą surinkite pageidaujamo puslapio numerį iš trijų skaitmenų. Jeigu pasirinkimo metu paspaudėte neteisingą skaitmenį, baikite rinkti trijų skaitmenų numerį, o po to iš naujo surinkite teisingą puslapio numerį.
- 2 Jeigu norite pasirinkti ankstesnį arba kitą puslapį, galite spausti mygtuką **PR +/-**.

TOP TEXT (TEKSTAS VIRŠUJE)

Būklės eilutėje ekrano apačioje rodomi keturi spalvoti laukeliai: raudonas, žalias, geltonas ir mėlynas. Geltonasis laukelis reiškia kitą grupę, o mėlynasis – kitą bloką.

■ Bloko/ grupės/ puslapio pasirinkimas

- 1 Naudojant mėlynąjį mygtuką galima pereiti nuo bloko prie bloko
- 2 Naudojant geltonąjį mygtuką galima pereiti prie kitos grupės ir automatiškai – prie kito bloko
- 3 Naudojant žaliąjį mygtuką galima pereiti prie kito puslapio ir automatiškai – prie kitos grupės. Vietoje šių mygtukų galima naudotis mygtuku **PR+**.
- 4 Naudojant raudonąjį mygtuką galima grįžti prie ankstesnės pasirinkties. Vietoje šio mygtuko galima naudotis mygtuku **PR-**.

■ Tiesioginis puslapio pasirinkimas

Kaip ir režime SIMPLE Text, TOP Text režime irgi galima pasirinkti pageidaujama puslapį, skaitmeniais mygtukais surinkus trijų skaitmenų numerį.

FASTEXT (GREITASIS TEKSTAS)

Teleteksto puslapiai turi spalvinį kodą, kuris rodomas apatinėje ekrano eilutėje. Šiuos puslapius galima pasirinkti atitinkamu spalvotu mygtuku.

■ Puslapio pasirinkimas

- 1 Mygtuku  pasirinkite rodomąjį puslapį
- 2 Puslapius su spalviniu kodu, rodomu apatinėje ekrano eilutėje, galima pasirinkti atitinkamais spalvotais mygtukais.
- 3 Kaip ir režime SIMPLE Text, FASTEXT režime irgi galima pasirinkti pageidaujama puslapį, skaitmeniais mygtukais surinkus trijų skaitmenų numerį.
- 4 Jeigu norite pasirinkite ankstesnį arba kitą puslapį, galite spausti mygtuką **PR+/-**.

SPECIALIOSIOS TELETEKSTO FUNKCIJOS



■ REVEAL („PASLĖPTOS“ INFORMACIJOS RODYMAS)

Paspaudus šį mygtuką rodoma „paslėpta“ informacija, pavyzdžiui, viktorinų atsakymai. Paspaudus šį mygtuką dar kartą, „Paslėpta“ informacija, kuri buvo rodoma, vėl paslepiama.



■ SIZE (DYDIS)

Galima pasirinkti dvigubo aukščio teksto rodymą. Jeigu norite, kad viršutinė teksto pusė būtų padidinta, spauskite šį mygtuką. Jeigu norite, kad apatinė teksto pusė būtų padidinta, spauskite šį mygtuką dar kartą. Paspaudus šį mygtuką dar kartą, tekstas ekrane rodomas normaliu dydžiu.



■ UPDATE (ATNAUJINIMAS)

Laukiant naujo teleteksto puslapio, ekrane rodomas normalus televizoriaus vaizdas. Kairiajame viršutiniame ekrano kampe rodomas indikatorius. Kai ekrane atsiranda naujas teleteksto puslapis, indikatorius keičiasi į puslapio numerį. Paspauskite šį mygtuką, kad galėtumėte matyti atnaujintą (naują) teleteksto puslapį.



■ TIME (LAIKAS)

Žiūrėdami televizijos programą, paspauskite šį mygtuką. Dešiniajame viršutiniame ekrano kampe rodomas laikas. Paspaudus šį mygtuką dar kartą, laikas neberodomas. Teleteksto režime šiuo mygtuku galima pasirinkti tęstinį teleteksto puslapį. Tęstinio puslapio numeris rodomas ekrano apačioje. Norėdami išlaikyti arba pakeisti tęstinį puslapį, spauskite RED/GREE, **PR+/-** arba programų pasirinkimo mygtuką (su skaitmenimis). Paspaudus šį mygtuką dar kartą, ši funkcija baigia



■ HOLD (IŠLAIKYMAS)

Sustabdo automatinį puslapių keitimą, kuris atsiranda tuomet, kai vienas teleteksto puslapis yra sudarytas iš kelių tęstinių puslapių. Tęstinių puslapių skaičius ir rodomo puslapio numeris paprastai rodomas ekrane po laiku. Paspaudus šį mygtuką, kairiajame viršutiniame ekrano kampe yra rodomas stop simbolis, ir automatinis puslapių keitimas yra sustabdomas. Paspaudus šį mygtuką dar kartą, ši funkcija baigiama.

PRIEDAS

TRIKŠIŲ ŠALINIMAS

Neveikia televizorius.	
Neveikia nuotolinio valdymo pultas	<ul style="list-style-type: none">■ Patikrinkite, ar tarp televizoriaus ir nuotolinio valdymo pulto nėra jokių trukdymų sukeliančio daikto.■ Ar teisingai įdėti elementai (+ prie +, - prie -)?■ Nustatykite reikiamą veikimo režimą: TV, VCR ir t.t.■ Įdėkite naujus elementus.
Netikėtai išsijungia maitinimas	<ul style="list-style-type: none">■ Ar nustatytas savaiminio išsijungimo laikmatis?■ Patikrinkite maitinimą. Gali būti pertrauktas maitinimas■ Jeigu nustatytas parametras „automatinis išjungimas“, neveikia nustatyta stotis.

Neveikia vaizdo funkcija.	
Nėra nei vaizdo, nei garso	<ul style="list-style-type: none">■ Patikrinkite, ar įjungtas televizorius.■ Pabandykite įjungti kitą kanalą. Problema gali būti susijusi su transliacija.■ Patikrinkite, ar į maitinimo lizdą įjungtas kabelis.■ Patikrinkite antenos kryptį ir / arba vietą.■ Patikrinkite sieninį maitinimo lizdą – įjunkite į jį kitą prietaisą ir pažiūrėkite, ar jis veikia.
Įjungus televizorių vaizdas atsiranda labai lėtai	<ul style="list-style-type: none">■ Tai normalu. Kol televizorius įsijungia, vaizdas nerodomas. Jeigu vaizdas neatsiranda ilgiau nei 5 minutes, kreipkitės į techninio aptarnavimo centrą.
Nėra spalvų, blogos spalvos arba prastas vaizdas	<ul style="list-style-type: none">■ Meniu pareguliuokite spalvas.■ Tarp televizoriaus ir vaizdo grotuvo turi būti pakankamas atstumas.■ Pabandykite įjungti kitą kanalą. Problema gali būti susijusi su transliacija.■ Ar teisingai prijungti vaizdo kabeliai?■ Įjunkite bet kurią funkciją, kad atsirastų vaizdo šviesumas.
Horizontalios ar vertikalios juostos arba virpantis vaizdas	<ul style="list-style-type: none">■ Patikrinkite, ar trukdžiai nėra susiję su kitais veikiančiais elektros prietaisais ar įrankiais.
Kai kurie kanalai blogai rodo	<ul style="list-style-type: none">■ Problemos gali būti susijusios su perduodančia stotimi arba kabeliu – persijunkite į kitą stotį.■ Silpnas stoties signalas – pasukiokite anteną, kad ji gaudytų silpnesnius stoties signalus.■ Paieškokite galimų trukdžių šaltinių.
Vaide matomos linijos arba dryželiai	<ul style="list-style-type: none">■ Patikrinkite anteną (pakeiskite antenos kryptį).

Neveikia garso funkcija.

Vaizdas geras, tačiau nėra garso	<ul style="list-style-type: none">■ Paspauskite garso mygtuką VOL +/- arba Volume.■ Nėra garso? Paspauskite mygtuką MUTE.■ Pabandykite įjungti kitą kanalą. Problema gali būti susijusi su transliacija.■ Ar teisingai prijungti garso kabeliai?
Neveikia vienas garsiakalbis	<ul style="list-style-type: none">■ Meniu pareguliuokite garso balansą.
Televizoriaus viduje girdisi neįprastas garsas	<ul style="list-style-type: none">■ Drėgmės ar temperatūros pasikeitimas gali sąlygoti neįprastus garsus, kai televizorius yra įjungiamas arba išjungiamas, tačiau tai nėra koks nors gedimas ar triktis.

Problemos PC (asmeninio kompiuterio) režime. (Taikoma tik PC režimui)

Signalas yra už diapazono ribų.	<ul style="list-style-type: none">■ Pareguliuokite skiriamąją gebą ir horizontalųjį bei vertikalųjį dažnį.■ Patikrinkite įvesties šaltinį.
Fone matomos vertikalios juostos, yra horizontalių trukdžių ir netisingas vaizdo išsidėstymas	<ul style="list-style-type: none">■ Įjunkite automatinę konfigūraciją arba sureguliuokite laikrodį, fazę ir horizontaliąją ar vertikalios padėtį.
Nestabilios spalvos arba viena spalva	<ul style="list-style-type: none">■ Patikrinkite signalo kabelį.■ Ištraukite ir iš naujo įstatykite kompiuterio vaizdo plokštę.

PRIEDAS

TECHNINĖ PRIEŽIŪRA

Tinkamos priežiūros dėka galima išvengti įvairių gedimų. Kruopščiai ir reguliariai valykite televizorių – tokiu būdu prailginsite jo tarnavimo laiką. Prieš valydami nepamirškite išjungti televizoriaus ir ištraukti iš maitinimo lizdo kabelio.

Ekranų valymas

- 1 Štai puikus būdas, kaip apsaugoti ekraną nuo dulkių. Drungname vandenyje su trupučiu audinių minkštiklio arba indų ploviklio sudrėkinkite minkštą šluostę. Gerai išgręžkite šluostę ir ją nuvalykite ekraną.
- 2 Nuvalykite nuo ekrano drėgmės perteklių ir prieš įjungdami televizorių leiskite jam nudžiūti.

Korpuso valymas

- Valykite korpusą minkšta ir sausa šluoste, nepaliekancia plaušelių.
- Korpuso nevalykite drėgna šluoste.

Jeigu ketinate išvykti ilgesniam laikui

DĖMESIO

- ▶ Jeigu ketinate išvykti ilgesniam laikui (pvz., atostogų), ištraukite iš maitinimo lizdo kabelį, kad televizoriui nepakenktų žaibas arba galimi elektros energijos pertrūkiai.

GAMINIO SPECIFIKACIJOS

MODELIAI		26LC41*	32LC41*/32LC43* 32LC44*	37LC41*/37LC43*	42LC41*/42LC43*
		26LC41-ZA	32LC41-ZA/32LC43-ZE 32LC43-ZA/32LC44-ZB	37LC41-ZA 37LC43-ZA	42LC41-ZA 42LC43-ZA
Matmenys (plotis x aukštis x gylis)	su stovu	676,4 x 529,2x 221,0 mm 26,6 x 20,8 x 8,7 colių	806,4 x 606,1 x 249,0 mm 31,8 x 23,9 x 9,8 colių	926,6 x 697,6x 280,4mm 36,5x 27,5 x 11,0 colių	1032,7 x 750,0 x 287,6 mm 40,7x 29,5 x 11,3 colių
	be stovo	676,4 x 474,5 x 85,0 mm 26,6 x 18,7 x 3,3 colių	806,4 x 548,4 x 80,5 mm 31,8 x 21,6x 3,1 colių	926,6 x 635,6 x 88,0mm 36,5x 25,0 x 3,5 colių	1032,7 x 685,5 x 88,5 mm 40,7 x 27,0 x 3,5 colių
Svoris	su stovu	10,1kg / 22,3 lbs	13,9 kg / 30,7 lbs	20,0 kg / 44,1 lbs	24,5 kg / 54,0 lbs
	be stovo	9,1kg / 20,1 lbs	11,3 kg / 24,9 lbs	16,3 kg / 35,9 lbs	20 kg / 44,1 lbs
Maitinimas Energijos sunaudojimas		AC100-240V~ 50/60Hz 1,3A 130W	AC100-240V~ 50/60Hz 1,5A 150W	AC100-240V~ 50/60Hz 1,8A 170W	AC100-240V~ 50/60Hz 2,2A 200W
MODELIAI		26LC5*	32LC5*	37LC5*	42LC5*
		26LC51-ZA 26LC51C-ZA	32LC51-ZA/32LC52-ZC 32LC52C-ZC 32LC53-ZA/32LC54-ZD	37LC51-ZA 37LC53-ZA	42LC51-ZA 42LC53-ZA 42LC54-ZD
Matmenys (plotis x aukštis x gylis)	su stovu	676,6 x 531,0x 221,0 mm 26,6 x 20,9 x 8,7 colių	806,6 x 606,5 x 249 mm 31,8 x 23,9 x 9,8 colių	927 x 692,8 x 280,5mm 36,5x 27,3 x 11,1 colių	1033,4 x 750,0 x 287,6 mm 40,7x 29,5 x 11,3 colių
	be stovo	676,6 x 478,7 x 84,0 mm 26,6 x 18,9 x 3,3 colių	806,6 x 552,3 x 79 mm 31,8 x 21,8x 3,1 colių	927 x 630 x 88,0mm 36,5x 24,8 x 3,5 colių	1033,4 x 686,8 x 88,5mm 40,7 x 27,0x 3,5 colių
Svoris	su stovu	10,4kg / 22,9 lbs	13,7kg / 30,2 lbs	20,0 kg / 44,1 lbs	24,9 kg / 54,9 lbs
	be stovo	9,0kg / 19,9 lbs	11,2kg / 24,7 lbs	16,0 kg / 35,3 lbs	20,4 kg / 45,0 lbs
Maitinimas Energijos sunaudojimas		AC100-240V~ 50/60Hz 1,3A 130W	AC100-240V~ 50/60Hz 1,5A 150W	AC100-240V~ 50/60Hz 1,8A 170W	AC100-240V~ 50/60Hz 2,2A 200W
Televizijos sistema Programos Išorinės antenos tariamoji varža		PAL/SECAM B/G/D/K, PAL I/II, SECAM L/L' VHF: E2 ~ E12, UHF: E21 ~ E69, CATV: S1 ~ S20, HYPER: S21 ~ S47 75 Ω			
Aplinkos sąlygos	Veikimo temperatūra Veikimo drėgmė	0 ~ 40°C / 32 ~ 104°F Mažesnė nei 80 proc.			
	Laikymo temperatūra Veikimo drėgmė	-20 ~ 60°C / -4 ~ 140°F Mažesnė nei 85 proc.			

- Kokybės tikslu pirma nurodytos specifikacijos gali būti keičiamos be išankstinio įspėjimo.

GAMINIO SPECIFIKACIJOS

MODELIAI		26LC42*	32LC42*	37LC42*	42LC42*
		26LC42-ZC	32LC42-ZC	37LC42-ZC	42LC42-ZC
Matmenys (plotis x aukštis x gylis)	su stovu	676,4 x 529,2 x 228,9 mm 26,6 x 20,9 x 9,0 colių	806,8 x 605,6 x 260,5 mm 31,8 x 23,9 x 10,3 colių	926,6 x 697,6 x 280,4 mm 36,5 x 27,5 x 11,1 colių	1032,7 x 750,0 x 300,2 mm 40,7 x 29,6 x 11,8 colių
	be stovo	676,4 x 474,3 x 85,0 mm 26,6 x 18,7 x 3,4 colių	806,8 x 605,5 x 79,0 mm 31,8 x 23,9 x 3,1 colių	926,6 x 635,6 x 88,0 mm 36,5 x 25,0 x 3,5 colių	1032,7 x 685,5 x 88,5 mm 40,7 x 27,0 x 3,5 colių
Svoris	su stovu	9,62 kg / 21,2 lbs	14,4 kg / 31,8 lbs	20,0 kg / 44,1 lbs	24,5 kg / 54,0 lbs
	be stovo	8,62 kg / 19,0 lbs	11,74 kg / 25,9 lbs	16,3 kg / 36,0 lbs	20 kg / 44,1 lbs
Maitinimas Energijos sunaudojimas		AC100-240V~ 50/60Hz 1,3A 130W	AC100-240V~ 50/60Hz 1,5A 150W	AC100-240V~ 50/60Hz 1,8A 170W	AC100-240V~ 50/60Hz 2,2A 200W
MODELIAI		42PC5*	42PC5RV*	50PC5*	26LC3*
		42PC51-ZB 42PC52-ZD	42PC5RV-ZD 42PC5RVC-ZD	50PC51-ZB 50PC52-ZD	26LC3RA-ZA
Matmenys (plotis x aukštis x gylis)	su stovu	1048,0 x 766,0 x 310,0 mm 41,3 x 30,2 x 12,2 colių	1048,0 x 766,0 x 310,0 mm 41,3 x 30,2 x 12,2 colių	1242,0 x 887,6 x 370,0 mm 48,9 x 34,9 x 14,6 colių	680,0 x 550,0 x 235,0 mm 26,8 x 21,7 x 9,3 colių
	be stovo	1048,0 x 713,0 x 83,5 mm 41,3 x 28,1 x 3,3 colių	1048,0 x 713,0 x 83,5 mm 41,3 x 28,1 x 3,3 colių	1242,0 x 827,2 x 88,0 mm 48,9 x 32,6 x 3,5 colių	680,0 x 436,6 x 119,4 mm 26,8 x 17,2 x 4,7 colių
Svoris	su stovu	28,0 kg / 61,7 lbs	28,0 kg / 61,7 lbs	39,3 kg / 86,6 lbs	12,4 kg / 27,3 lbs
	be stovo	24,6 kg / 54,2 lbs	24,6 kg / 54,2 lbs	34,6 kg / 76,2 lbs	11,5 kg / 25,3 lbs
Maitinimas Energijos sunaudojimas		AC100-240V~ 50/60Hz 3,5A 310W	AC100-240V~ 50/60Hz 3A 260W	AC100-240V~ 50/60Hz 5,0A 450W	AC100-240V~ 50/60Hz 1,3A 130W
Televizijos sistema Programos Išorinės antenos tariamoji varža		PAL/SECAM B/G/D/K, PAL I/II, SECAM L/L' VHF: E2 ~ E12, UHF: E21 ~ E69, CATV: S1 ~ S20, HYPER: S21 ~ S47 75 Ω			
Aplinkos sąlygos	Veikimo temperatūra Veikimo drėgmė	0 ~ 40°C / 32 ~ 104°F Mažesnė nei 80 proc.			
	Laikymo temperatūra Veikimo drėgmė	-20 ~ 60°C / -4 ~ 140°F Mažesnė nei 85 proc.			

- Kokybės tikslu pirma nurodytos specifikacijos gali būti keičiamos be išankstinio įspėjimo.

NUOTOLINIO VALDYMO PROGRAMAVIMAS

Nuotolinis valdymas yra universalus. Nuotolinio valdymo pultą galima užprogramuoti taip, kad juo būtų galima valdyti daugumą kitų gamintojų prietaisų, valdomų nuotoliniu būdu. Atkreipkite dėmesį, kad nuotolinio valdymo pulti galima valdyti ne visus kitų gamintojų prietaisus.

Kodo programavimas nuotolinio valdymo režimui

- 1 Patikrinkite nuotolinį valdymą.
Norėdami išsiaiškinti, ar jūsų nuotolinio valdymo pultas gali valdyti kitus prietaisus be atskiro programavimo, įjunkite prietaisą (pvz., vaizdo grotuvą) ir nukreipę į jį nuotolinio valdymo pultą paspauskite atitinkamą pulto mygtuką (DVD arba VCR). Patikrinkite, ar prietaisas tinkamai reaguoja į mygtukus POWER (maitinimas) ir PR+. Jeigu prietaisas į šiuos mygtukus nereaguoja, nuotolinio valdymo pultą reikia programuoti.
- 2 Įjunkite prietaisą, kurį norite užprogramuoti, ir nuotolinio valdymo pulte paspauskite atitinkamą mygtuką (**DVD** arba **VCR**). Nuotolinio valdymo pulte užsidega pasirinkto prietaiso mygtukas.
- 3 Vienu metu spauskite mygtukus **MENU** ir **MUTE** ir nuotolinio valdymo pulte galite programuoti kodą.
- 4 Nuotolinio valdymo pulto skaitmeniniais mygtukais surinkite kodo numerį. Priedų programavimo kodų numeriai yra nurodyti tolesniuose puslapiuose. Jeigu kodą surinkote teisingai, prietaisas išsijungia.
- 5 Paspauskite mygtuką **MENU** ir išsaugokite kodą.
- 6 Patikrinkite, ar prietaisas tinkamai reaguoja į nuotolinio valdymo pulto funkcijas. Jeigu ne – pakartokite nuo 2 žingsnio.

PROGRAMAVIMO KODAS

VCR

Prekinis ženklas	Kodai	Prekinis ženklas	Kodai	Prekinis ženklas	Kodai
AIWA	034	MAGNAVOX	031 033 034 041	SAMSUNG	032 040 102 104
AKAI	016 043 046 124 125 146		067 068		105 107 109 112
AMPRO	072	MARANTZ	012 031 033 067 069		113 115 120 122 125
ANAM	031 033 103	MARTA	101	SANSUI	022 043 048 135
AUDIO DYNAMICS	012 023 039 043	MATSUI	027 030	SANYO	003 007 010 014
BROKSONIC	035 037 129	MEI	031 033		102 134
CANON	028 031 033	MEMOREX	003 010 014 031 033 034 053 072	SCOTT	017 037 112 129 131
CAPEHART	108		101 102 134 139	SEARS	003 008 009 010 013 014 017 020 031 042 073 081 101
CRAIG	003 040 135	MGA	045 046 059	SHARP	031 054 149
CURTIS MATHES	031 033 041	MINOLTA	013 020	SHINTOM	024
DAEWOO	005 007 010 064 065 108 110 111 112 116 117 119	MITSUBISHI	013 020 045 046 049 051 059 061 151	SONY	003 009 031 052 056 057 058 076 077 078 149
DAYTRON	108	MTC	034 040	SOUNDESIGN	034
DBX	012 023 039 043	MULTITECH	024 034	STS	013
DYNATECH	034 053	NEC	012 023 039 043 048	SYLVANIA	031 033 034 059 067
ELECTROHOME	059	NORDMENDE	043	SYMPHONIC	034
EMERSON	006 017 025 027 029 031 034 035 036 037 046 101 129 131 138 153	OPTONICA	053 054	TANDY	010 034
FISHER	003 008 009 010	PANASONIC	066 070 074 083 133 140 145	TATUNG	039 043
FUNAI	034	PENTAX	013 020 031 033 063	TEAC	034 039 043
GE	031 033 063 072 107 109 144 147	PHILCO	031 034 067	TECHNICS	031 033 070
GO VIDEO	132 136	PHILIPS	031 033 034 054 067 071 101	TEKNIKA	019 031 033 034 101
HARMAN KARDON	012 045	PILOT	101	THOMAS	034
HITACHI	004 018 026 034 043 063 137 150	PIONEER	013 021 048	TMK	006
INSTANTREPLAY	031 033	PORTLAND	108	TOSHIBA	008 013 042 047 059 082 112 131
JCL	031 033	PULSAR	072	TOTEVISION	040 101
JCPENNY	012 013 015 033 040 066 101	QUARTZ	011 014	UNITECH	040
JENSEN	043	QUASAR	033 066 075 145	VECTOR RESEARCH	012
JVC	012 031 033 043 048 050 055 060 130 150 152	RCA	013 020 033 034 040 041 062 063 107 109 140 144 145 147	VICTOR	048
KENWOOD	014 034 039 043 047 048	REALISTIC	003 008 010 014 031 033 034 040 053 054 101	VIDEO CONCEPTS	012 034 046
LG (GOLDSTAR)	001 012 013 020 101 106 114 123			VIDEOSONIC	040
LLOYD	034	RICO	058	WARDS	003 013 017 024 031 033 034 040 053 054 131
LXI	003 009 013 014 017 034 101 106	RUNCO	148	YAMAHA	012 034 039 043
MAGIN	040	SALORA	014	ZENITH	034 048 056 058 072 080 101

DVD

Prekinis ženklas	Kodai	Prekinis ženklas	Kodai	Prekinis ženklas	Kodai
APEX DIGITAL	022	mitsubishi	002	RCA	005 006
DENON	020 014	NAD	023	SAMSUNG	011 015
GE	005 006	ONKYO	008 017	SONY	007
HARMAN KARDON	027	PANASONIC	003 009	THOMPSON	005 006
JVC	012	PHILIPS	013	TOSHIBA	019 008
LG	001 010 016 025	PIONEER	004 026	YAMAHA	009 018
MAGNAVOX	013	PROCEED	021	ZENITH	010 016 025
MARANTZ	024	PROSCAN	005 006		

PRIEDAS

- Ji gali šiek tiek skirtis nuo jūsų įsigyto televizoriaus priekinės plokštės.

IŠORINIO VALDYMO ĮTAISO NUSTATYMAS (Taikoma ne visų modelių atveju.)

Įjunkite RS-232C jungtį į išorinį valdymo prietaisą (pvz., kompiuterį arba garso / vaizdo valdymo sistemą) ir valdykite TV funkcijas iš išorės.

Įjunkite valdymo įtaiso nuoseklųjį priedą į TV nugarėlėje esančią RS-232C jungtį. RS-232C sujungimo kabelis prie TV nepridedamas.

RS-232C montavimas

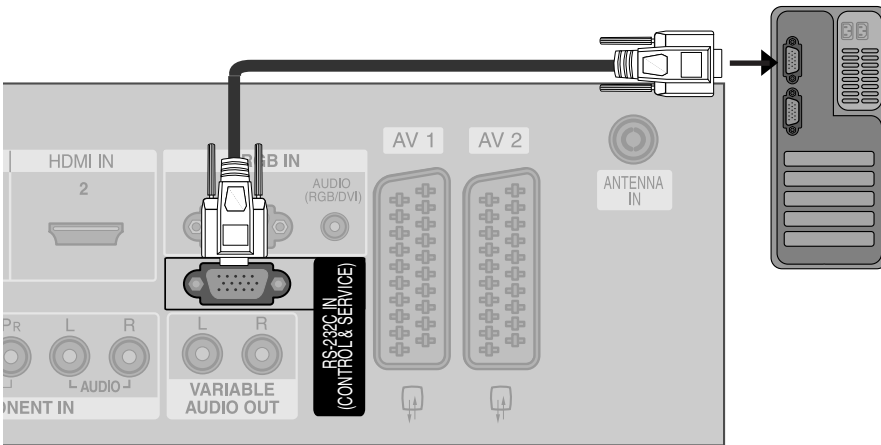

Jungties tipas; D-sub 9 kontaktų šakutė

Nr.	Kontaktų pavadinimas
1	Prijungimo nėra
2	RXD (duomenų priėmimas)
3	TXD (duomenų perdavimas)
4	DTR (galinio įrenginio pasirošimas)
5	GND (žemė)
6	DSR (duomenų perdavimo įrangos pasirošimas)
7	RTS (pasirošimas perduoti)
8	CTS (pasirošimas priimti)
9	Prijungimo nėra

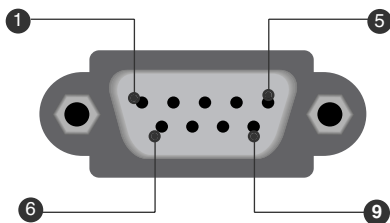

PRIEDAS

RS-232C konfigūracija

7 laidų konfigūracija (standartinis RS-232C kabelis)

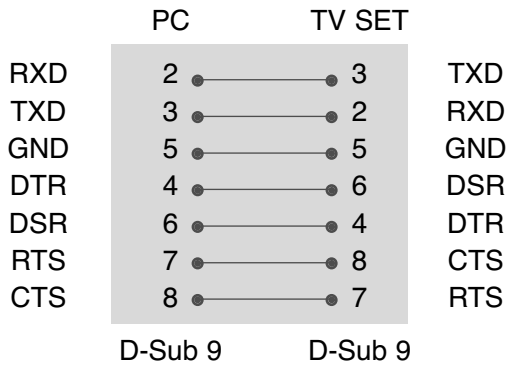

3 laidų konfigūracija (nestandartinis kabelis)

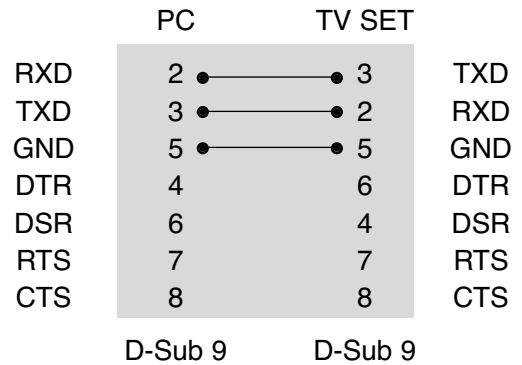

Sujungimo parametrai

- Sparta bodais: 9 600 bitų/sek. (UART)
- Duomenų ilgis: 8 bitai
- Lyginumas: nėra
- Stabdos bitas: 1 bitas
- Sujungimo kodas: ASCII kodas
- Naudokite susuktą (grįžtamąjį) kabelį.

Komandų sąrašas

		1 KOMANDA	2 KOMANDA	DUOMENYS (šešiolyktainiai)			1 KOMANDA	2 KOMANDA	DUOMENYS (šešiolyktainiai)
01. Maitinimas	k	a		0 ~ 1	13. Balansas	k	t		0 ~ 64
02. Formatinis koeficientas	k	c		*	14. Spalvų temperatūra	k	u		0 ~ 3
03. Ekranų išjungimas	k	d		0 ~ 1	15. Raudonumo reguliavimas	k	v		0 ~ 3C (arba 50)
04. Garso išjungimas	k	e		0 ~ 1	16. Žalumo reguliavimas	k	w		0 ~ 3C (arba 50)
05. Garso reguliavimas	k	f		0 ~ 64	17. Mėlynumo reguliavimas	k	\$		0 ~ 3C (arba 50)
06. Kontrastiškumas	k	g		0 ~ 64	18. Nenormali būseną	k	z		FF
07. Šviesumas	k	h		0 ~ 64	19. ISM (apsauga nuo statinio vaizdo)	j	p		0 ~ 3
08. Spalvingumas	k	i		0 ~ 64	20. Elektros energijos taupymas	j	q		0 ~ 1
09. Atspalvis	k	j		0 ~ 64	21. Orbiter laikmačio nustatymas	j	r		1 ~ FE
10. Ryškuma	k	k		0 ~ 64	22. Orbiter ekrano elementų nustatymas	j	s		1 ~ 3
11. Ekranu rodomų menu pasirinkimas	k	l		0 ~ 1	23. Automatinė konfigūracija	j	u		1
12. Nuotolinio valdymo pulto blokavimas	k	m		0 ~ 1	24. Komandų nustatymas	m	a		*
					25. Mygtukas	m	c		Mygtuko kodas
					26. Įvesties pasirinkimas	x	b		*

Perdavimo / priėmimo protokolas

Perdavimas
<p>[1 komanda][2 komanda][][Set ID][][Duomenys][Cr]</p> <p>[1 komanda] : Pirmoji komanda kontroliuoja televizorių(j,k,mor x) [2 komanda]: Antroji komanda kontroliuoja televizorių. [Set ID] : Setup (nustatymo) menu galima nustatyti pageidaujama televizoriaus ID numerį. Nustatymo diapazonas – nuo 0 iki 99. Pasirinkus ID numerį „0“, bus valdomi visi prijungti televizoriai. Menu televizoriaus ID numeris yra rodomas dešimtainiu skaičiumi (1 – 99), o perdavimo / priėmimo protokole – šešiolyktainiu (0 x 0 – 0 x 63). [DUOMENYS] : perduoda komandų duomenis. Perduoda „FF“ duomenis, kad nustatytų komandos būklę. [Cr] : Atgalinė vežimėlio eiga ASCII kodas „0x0D“ [] : ASCII kodas: „tarpas (0x20)“</p>

OK (patvirtinimas)
<p>[2 komanda][][Set ID][][OK][][Duomenys][x]</p> <p>Kai televizorius gauna normalius duomenis, jis siunčia šiuo formatu pagrįstą ACK (patvirtinimo) signalą. Jeigu tuo metu duomenys yra skaitymo režime, televizorius nustato realiąją duomenų būseną. Jeigu duomenys yra rašymo režime, televizorius grąžina asmeninio kompiuterio duomenis.</p>
Klaidos patvirtinimas
<p>[2 komanda][][Set ID][][NG][Duomenys][x]</p> <p>Kai televizorius gauna nenormalius duomenis iš neveikiančių funkcijų arba dėl susijungimo klaidos, jis siunčia šiuo formatu pagrįstą ACK (patvirtinimo) signalą.</p> <p>Data1: negaliojantis kodas Data2: nepalaikoma funkcija Data3: palaukite šiek tiek ilgiau</p>

PRIEDAS

01. Maitinimas (2 komanda: a)

Kontroliuoti TV įjungimą / išjungimą

Perdavimas [k][a][][Set ID][][Duomenys][Cr]

0 duomuo: maitinimas išjungtas
1 duomuo: maitinimas įjungtas

Patvirtinimas [a][][Set ID][][OK][Duomenys][x]

Patvirtina maitinimo būseną (įjungta / išjungta).

Perdavimas [k][a][][Set ID][][FF][Cr]

Patvirtinimas [a][][Set ID][][OK][Duomenys][x]

* Jeigu kitos funkcijos perduoda šiuo formatu pagrįstus „FF“ duomenis, patvirtinti duomenys reiškia kiekvienos funkcijos būseną

* Norint nuo išjungimo būsenos pereiti prie įjungimo, daugiau nei du kartus įveskite perdavimą.

02. Formatinis koeficientas (2 komanda: c) (pagrindinio vaizdo dydis)

Reguliuoti ekrano formatą. (Pagrindinio vaizdo formatas)

Ekrano formatą galima reguliuoti nuotolinio valdymo punkto mygtuku RATIO (formatinio koeficiento valdymas) arba Picture (vaizdas) meniu.

Perdavimas [k][c][][Set ID][][Duomenys][Cr]

1 duomuo: normalus ekranas (4:3)	5 duomuo: pilnas ekranas (2 padidinimas)
2 duomuo: platus ekranas (16:9)	6 duomuo: standartinis
3 duomuo: panorama	7 duomuo: platus ekranas (14:9)
4 duomuo: pilnas ekranas (1 padidinimas)	8 duomuo: pilnas ekranas (ne visų modelių televizoriuose)

Patvirtinimas [c][][Set ID][][OK][Duomenys][x]

* Su RGB-PC arba komponentine jungtimi galima pasirinkti 16:9 arba 4:3 ekrano formato koeficientą.

03. Ekrano išjungimas (2 komanda: d)

Įjungti arba išjungti ekraną.

Perdavimas [k][d][][Set ID][][Duomenys][Cr]

0 duomuo: funkcija išjungta (vaizdas yra)

1 duomuo: funkcija įjungta (vaizdo nėra)

Patvirtinimas [d][][Set ID][][OK][Duomenys][x]

04. Garso išjungimas (2 komanda: e)

Įjungti arba išjungti garsą.

Garsą galima nutildyti ir nuotolinio valdymo pulto mygtuku MUTE.

Perdavimas [k][e][][Set ID][][Duomenys][Cr]

0 duomuo: funkcija įjungta (garsas nėra)

1 duomuo: funkcija išjungta (garsas yra)

Patvirtinimas [e][][Set ID][][OK][Duomenys][x]

05. Garso reguliavimas (2 komanda: f)

Reguliuoti garsą.

Garsą galima reguliuoti ir nuotolinio valdymo pulto garso reguliavimo mygtukais.

Perdavimas [k][f][][Set ID][][Duomenys][Cr]

Minimalūs duomenys: 0 – Maksimalūs duomenys: 64

Žr. skyrių „Realusis duomenų paskirstymas 1“. 6 psl.

Patvirtinimas [f][][Set ID][][OK][Duomenys][x]

06. Kontrastiškumas (2 komanda: g)

Reguliuoti ekrano kontrastingumą.

Kontrastiškumą galima reguliuoti irPicture (vaizdas) meniu.

Perdavimas [k][g][][Set ID][][Duomenys][Cr]

Minimalūs duomenys: 0 – Maksimalūs duomenys: 64

Žr. skyrių „Realusis duomenų paskirstymas 1“. 6 psl.

Patvirtinimas [g][][Set ID][][OK][Duomenys][x]

07. Šviesumas (2 komanda: h)

Reguliuoti ekrano ryškumą

Ryškumą galima reguliuoti irPicture (vaizdas) meniu.

Perdavimas [k][h][][Set ID][][Duomenys][Cr]

Minimalūs duomenys: 0 – Maksimalūs duomenys: 64

Žr. skyrių „Realusis duomenų paskirstymas 1“. 6 psl.

Patvirtinimas [h][][Set ID][][OK][Duomenys][x]

08. Spalvingumas (2 komanda: i)

Reguliuoti ekrano spalvingumą.

Spalvingumą galima reguliuoti ir Picture (vaizdas) meniu.

Perdavimas [k][i][][Set ID][][Duomenys][Cr]

Minimalūs duomenys: 0 – Maksimalūs duomenys: 64

Žr. skyrių „Realusis duomenų paskirstymas 1“. 6 psl.

Patvirtinimas [i][][Set ID][][OK][Duomenys][x]

09. Atspalvis (2 komanda: j)

Reguliuoti ekrano atspalvį

Atspalvį galima reguliuoti irPicture (vaizdas) meniu.

Perdavimas [k][j][][Set ID][][Duomenys][Cr]

Minimalūs duomenys: 0 – Maksimalūs duomenys: 64

Žr. skyrių „Realusis duomenų paskirstymas 1“. 6 psl.

Patvirtinimas [j][][Set ID][][OK][Duomenys][x]

10. Ryškumas (2 komanda: k)

Reguliuoti ekrano aštrumą

Aštrumą galima reguliuoti ir Picture (vaizdas) meniu.menu.

Perdavimas [k][k][][Set ID][][Duomenys][Cr]

Minimalūs duomenys: 0 – Maksimalūs duomenys: 64

Žr. skyrių „Realusis duomenų paskirstymas 1“. 6 psl.

Patvirtinimas [k][][Set ID][][OK][Duomenys][x]

11. Ekrane rodomų meniu pasirinkimas (2 komanda: l)

Ijungti arba išjungti ekrane rodomus meniu, kai TV valdomas nuotoliniu būdu.

Perdavimas [k][l][][Set ID][][Duomenys][Cr]

0 duomuo: funkcija išjungta 1 duomuo: funkcija įjungta

Patvirtinimas [l][][Set ID][][OK][Duomenys][x]

12. Nuotolinio valdymo pulto blokavimas (komanda 2: m)

Užblokuoti nuotolinio valdymo pulto ir TV priekinės plokštės valdymo mygtukus

Perdavimas [k][m][][Set ID][][Duomenys][Cr]

0 duomuo: funkcija išjungta

1 duomuo: funkcija įjungta

Patvirtinimas [m][][Set ID][][OK][Duomenys][x]

Nustatykite šį režimą, jeigu nesinaudojate nuotolinio valdymo pulto ir TV priekinės plokštės valdymo mygtukais. Įjungus / išjungus maitinimo šaltinį, blokavimo funkcija atjungama.

13. Balansas (2 komanda: t)

Reguliuoti balansą.

Balansą galima reguliuoti ir SOUND (garsas) meniu.

Perdavimas [k][t][][Set ID][][Duomenys][Cr]

Minimalūs duomenys: 0 – Maksimalūs duomenys: 64

Žr. skyrių „Realusis duomenų paskirstymas 1“. 6 psl.

Patvirtinimas [t][][Set ID][][OK][Duomenys][x]

14. Color Temperature (Command2:u)

To adjust color temperature.

color temperature galima reguliuoti ir Picture (vaizdas) meniu.

Perdavimas [k][u][][Set ID][][Duomenys][Cr]

0 duomuo: Vėsia 1: Vidutinė 2: šilta 3: vartotoja

Patvirtinimas [u][][Set ID][][OK][Duomenys][x]

15. Raudonumo reguliavimas (2 komanda: v)

Reguliuoti raudonos spalvos temperatūrą.

Perdavimas [k][v][][Set ID][][Duomenys][Cr]

Minimalūs duomenys: 0 – Maksimalūs duomenys: 50 (arba 3C)

Žr. skyrių „Realusis duomenų paskirstymas 2“. 6 psl.

Patvirtinimas [v][][Set ID][][OK][Duomenys][x]

16. Žalumo reguliavimas (2 komanda: w)

Reguliuoti Žalumo spalvos temperatūrą.

Perdavimas [k][w][][Set ID][][Duomenys][Cr]

Minimalūs duomenys: 0 – Maksimalūs duomenys: 50 (arba 3C)

Žr. skyrių „Realusis duomenų paskirstymas 2“. 6 psl.

Patvirtinimas [w][][Set ID][][OK][Duomenys][x]

17. Mėlynumo reguliavimas (2 komanda: \$)

Reguliuoti Mėlynumo spalvos temperatūrą.

Perdavimas [k][\$][][Set ID][][Duomenys][Cr]

Minimalūs duomenys: 0 – Maksimalūs duomenys: 50 (arba 3C)

Žr. skyrių „Realusis duomenų paskirstymas 2“. 6 psl.

Patvirtinimas [\$][][Set ID][][OK][Duomenys][x]

PRIEDAS

18. Nenormali būseną (2 komanda: z)

Atpažinti nenormalią būseną.

Kai kuriose šalyse nebus galima išrinkti teletksto funkcijo

```
Perdavimas [k][z][ ][Set ID][ ][FF][ ][Cr]
```

Duomenys FF: skaityti

```
Patvirtinimas [z][ ][Set ID][ ][OK][Duomenys][x]
```

0 duomuo: normali (maitinimas įjungtas, signalas yra)

1 duomuo: n?a signalo (maitinimas įjungtas)

2 duomuo: TV išjungimas nuotolinio valdymo pultu

3 duomuo: TV išjungimas naudojant budėjimo funkcija_

4 duomuo: TV išjungimas naudojant RS-232C funkcija_

5 duomuo: nukritusi 5 V įtampa

6 duomuo: kintamosios srovės atsijungimas

7 duomuo: TV išjungimas naudojant Fan Alarm funkciją (ne visų modelių televizoriuose)

8 duomuo: TV išjungimas naudojant automatinio išjungimo funkcija_

9 duomuo: TV išjungimas naudojant savaiminio išjungimo funkcija_

* Ši funkcija gali būti tik „nuskaitoma“.

19. ISM (apsauga nuo statinio vaizdo)

(1 komanda: j, 2 komanda: p)

Valdyti ISM režimą. ISM galima reguliuoti ir Parinkt. meniu.

Kai kuriose šalyse nebus galima išrinkti teletksto funkcijo

```
Perdavimas [j][p][ ][Set ID][ ][Duomenys][Cr]
```

0 duomuo: standartinis režimas

1 duomuo: White wash (plazmos atstatymas)

2 duomuo: Orbiter

3 duomuo: inversija

```
Patvirtinimas [p][ ][Set ID][ ][OK][Duomenys][x]
```

20. Elektros energijos taupymas

(1 komanda: j, 2 komanda: q)

Taupyti televizoriaus suvartojamą elektros energiją. Elektros energijos taupymą galima reguliuoti ir Parinkt. meniu.

Kai kuriose šalyse nebus galima išrinkti teletksto funkcijo

```
Perdavimas [j][q][ ][Set ID][ ][Duomenys][ ][Cr]
```

0 duomuo: funkcija išjungta 1 duomuo: funkcija išjungt

```
Patvirtinimas [q][ ][Set ID][ ][OK][Duomenys][x]
```

21. Orbiter režimo laiko nustatymas

(1 komanda: j, 2 komanda: r)

Nustatyti Orbiter režimo veikimo laiką.

Kai kuriose šalyse nebus galima išrinkti teletksto funkcijo

```
Perdavimas [j][r][ ][Set ID][ ][Duomenys][ ][Cr]
```

Minimalūs duomenys: 1 – Maksimalūs duomenys: FE

Žr. skyrių „Realusis duomenų paskirstymas 1“.

```
Patvirtinimas [r][ ][Set ID][ ][OK][Duomenys][x]
```

22. Orbiter ekrano elementų nustatymas

(1 komanda: j, 2 komanda: s)

Nustatyti ekrano elementų skaičių Orbiter režime.

Kai kuriose šalyse nebus galima išrinkti teletksto funkcijo

```
Perdavimas [j][s][ ][Set ID][ ][Duomenys][Cr]
```

Minimalūs duomenys: 1 – Maksimalūs duomenys: 3

Žr. skyrių „Realusis duomenų paskirstymas 1“.

```
Patvirtinimas [s][ ][Set ID][ ][OK][Duomenys][x]
```

23. Automatinė konfigūracija

(1 komanda: j, 2 komanda: u)

Automatiškai sureguliuoti vaizdo padėtį ir sumažinti vaizdo virpėjimą. Veikia tik RGB (PC) režime.

```
Perdavimas [j][u][ ][Set ID][ ][Duomenys][Cr]
```

1 duomuo: nustatyti

```
Patvirtinimas [u][ ][Set ID][ ][OK][Duomenys][x]
```

24. Programų pasirinkimas

(1 komanda m, 2 komanda: a)

Pasirinkti pagrindinio vaizdo programą.

```
Perdavimas [m][a][ ][Set ID][ ][Data0][ ][Data1][ ][Data2][Cr]
```

0 duomuo: Minimalūs duomenys: 0 – Maksimalūs duomenys: 63 (0~C7, 200 Pr įjungtas)

Žr. skyrių „Realusis duomenų paskirstymas 1“.

1 duomuo: nekreipti dėmesio

2 duomuo: 0 : pagrindinis

1 : mažasis (ne visų modelių televizoriuose)

```
Patvirtinimas [a][ ][Set ID][ ][OK][Data0][x]
```

* Realusis duomenų paskirstymas 1_

0 : 0 žingsnis
⋮
A : 10 žingsnis (Nustatyti ID 10)
F : 15 žingsnis (Nustatyti ID 15)
⋮
10 : 16 žingsnis (Nustatyti ID 16)
⋮
64 : 100 žingsnis
⋮
6E : 110 žingsnis
⋮
73 : 115 žingsnis
74 : 116 žingsnis
⋮
C7 : 199 žingsnis
⋮
FE : 254 žingsnis
FF : 255 žingsnis

* Realusis duomenų paskirstymas 2_

0 : -40
0 : -40
2 : -38
⋮
28 : 0
⋮
4E : +38
4F : +39
50 : +40

25. Mygtukas (1 komanda: m, 2 komanda: c)

Nusiųsti informacijos paieškos nuotolinį kodą.

Perdavimas [m][c][][Set ID][][Duomenys][Cr]

Duomuo: Klavišo kodai – Žr. 69 psl.

Patvirtinimas [c][][Set ID][][OK][Duomenys][x]

26. Įvesties pasirinkimas (1 komanda: x, 2 komanda: b)

Pasirinkti TV įvesties šaltinį

Perdavimas [x][b][][Set ID][][Duomenys][Cr]

Duomuo: Struktūra

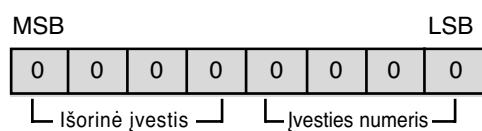

Išorinė įvestis				Duomuo
0	0	0	1	Analoginė_
0	0	1	0	Garso / vaizdo
0	1	0	0	Komponentinė
0	1	1	0	RGB-PC
1	0	0	1	HDMI

Įvesties numeris				Duomuo
0	0	0	0	1 įvestis
0	0	0	1	2 įvestis
0	0	1	0	3 įvestis
0	0	1	1	4 įvestis
0	1	0	0	5 įvestis
0	1	0	1	6 įvestis

Patvirtinimas [b][][Set ID][][OK][Duomenys][x]

PRIEDAS

INFORMACIJOS PAIEŠKOS KODAI

1. Kaip prisijungti

- Įjunkite laidinį nuotolinio valdymo pultą į TV nuotolinio valdymo prievadą.

2. Nuotolinio valdymo informacijos paieškos kodai

- Išeinamo signalo forma

Vienetinis impulsas, moduluojamas $i_{37,917}$ KHz signalo esant 455 KHz

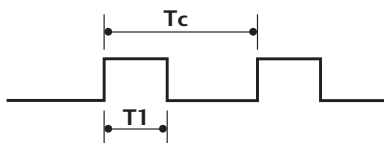

Nešimo dažnis

$$FCAR = 1/Tc = fOSC/12$$

$$\text{Impulso trukmės koeficientas} = T1/Tc = 1/3$$

- Freimo konfigūracija

1 freimas

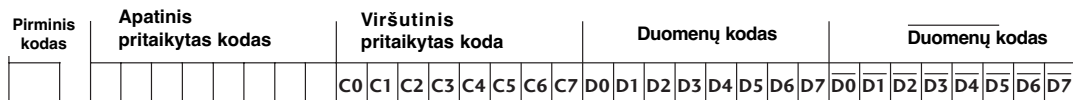

Grįžtamasis freimas

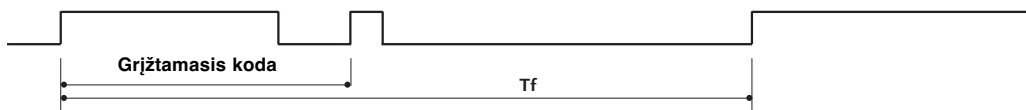

- Pirminis kodas



- Grįžtamasis kodas

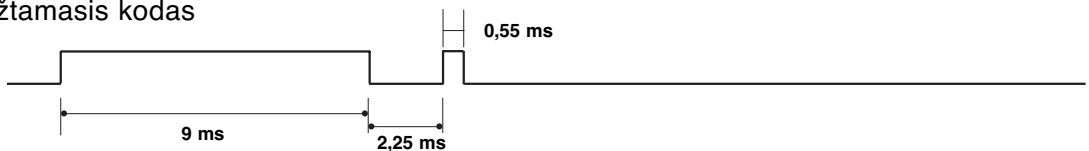

- Bito aprašymas

Bit "0"

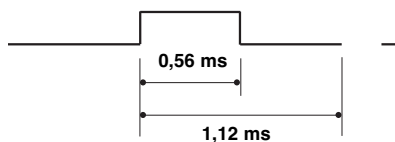

Bit "1"

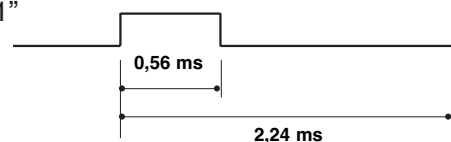

- Freimo intervalas Tf

Signalu forma perduodama tol, kol spaudžiamas mygtukas.

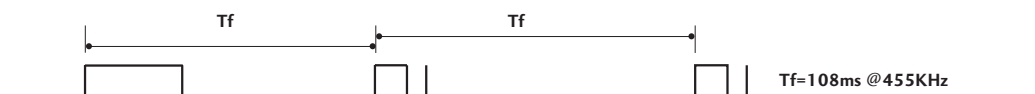

NUOTOLINIO VALDYMO INFRARAUDONAISIAIS SPINDULIAIS KODAI

Kodas (šešiolyktainis)	Funkcija	Pastaba	Kodas (šešiolyktainis)	Funkcija	Pastaba
0F	TV	Mygtukas R/C	02	VOL +	Mygtukas R/C
0B	INPUT	Mygtukas R/C	03	VOL -	Mygtukas R/C
08	POWER	Mygtukas R/C (maitinimas įjungta/išjungt)	00	PR +	Mygtukas R/C
7E	SIMPLINK	Mygtukas R/C	01	PR -	Mygtukas R/C
0E	SLEEP	Mygtukas R/C	09	MUTE	Mygtukas R/C
20	TEXT	Mygtukas R/C	53	LIST	Mygtukas R/C
0A	I/II	Mygtukas R/C	10 ~ 19	Skaitmenų klaviša 0 ~ 9	Mygtukas R/C
43	MENU	Mygtukas R/C	1A	Q.VIEW	Mygtukas R/C
79	RATIO	Mygtukas R/C	64	SIZE	Mygtukas R/C
5B	EXIT	Mygtukas R/C	70	INDEX	Mygtukas R/C
07	◀	Mygtukas R/C	26	TIME	Mygtukas R/C
06	▶	Mygtukas R/C	2A	REVEAL	Mygtukas R/C
40	▲	Mygtukas R/C	E0	☀ +	Mygtukas R/C
41	▼	Mygtukas R/C	E1	☀ -	Mygtukas R/C
44	OK	Mygtukas R/C	B0	▶	Mygtukas R/C
1E	FAV	Mygtukas R/C	B1	■	Mygtukas R/C
62	UPDATE	Mygtukas R/C	B2	⏮	Mygtukas R/C
65	HOLD	Mygtukas R/C	B3	⏭	Mygtukas R/C
72	raudonas	Mygtukas R/C	BD	●	Mygtukas R/C
71	žalias	Mygtukas R/C	8F	⏮	Mygtukas R/C
63	geltonas	Mygtukas R/C	8E	⏭	Mygtukas R/C
61	žydras	Mygtukas R/C	BA	⏸	Mygtukas R/C

LG Electronics Inc.