

## SCHNELL-SETUP-HANDBUCH

### Systemeinbindung der Lautsprecher

Schließen Sie die Lautsprecherkabel an die Lautsprecheranschlüsse an.

Um einen optimalen Surround-Klang zu erreichen, müssen die Einstellungen der Lautsprecher (Lautstärke, Entfernung) vorgenommen werden.

#### Hinweise:

- Achten Sie darauf, dass das Lautsprecherkabel zu den jeweiligen Anschlussklemmen der einzelnen Komponenten passt.: + zu + und – zu –. Sind die Kabel vertauscht, wird der Ton verzerrt und zu bassarm wiedergegeben.
- Wenn die vorderen Lautsprecher mit niedriger maximaler Eingangsleistung belastet werden, stellen Sie die Lautstärke sehr vorsichtig ein, damit eine Überlastung an den Lautsprecher-Ausgängen vermieden wird.

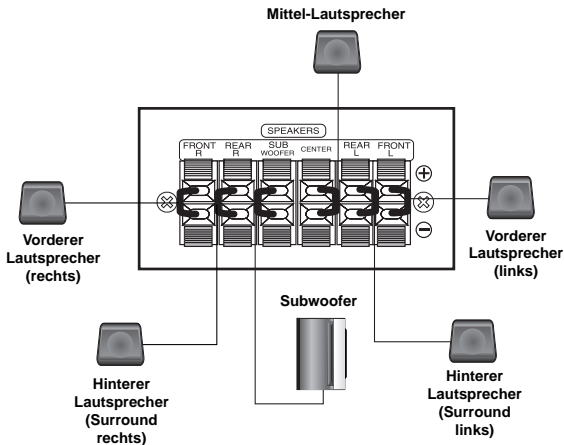

GERMAN

### 5.1 Lautsprecher-Konfiguration



Nehmen Sie für den integrierten 5.1-Kanal Surround-Dekoder die folgenden Einstellungen vor.

1. Drücken Sie ENTER, um das Menü 5.1 Speaker Setup aufzurufen.
2. Wählen Sie mit den Tasten ◀ / ▶ den gewünschten Lautsprecher aus.
3. Nehmen Sie über die Tasten ▲ / ▼ / ◀ / ▶ alle Einstellungen vor.
4. Drücken Sie zur Bestätigung der Auswahl auf ENTER. Das vorherige Menü wird aufgerufen.

#### Auswahl der Lautsprecher

Wählen Sie einen einzustellenden Lautsprecher. [Vorderer Lautsprecher (Links), Vorderer Lautsprecher (Rechts), Mittel-Lautsprecher (Mittel), Sub-woofer (Subwoofer), Hinterer Lautsprecher (Rechts), Hinterer Lautsprecher (Links)]

#### Anmerkung:

Bestimmte Lautsprechereinstellungen sind aufgrund von Lizenzvereinbarungen von Dolby Digital verboten.

#### Größe

Da die Lautsprechereinstellungen fest sind, können Sie die Einstellungen nicht ändern.

#### Lautstärke

Drücken Sie ◀ / ▶, um den Ausgangspegel des ausgewählten Lautsprechers einzustellen. (-5dB bis 5dB)

#### Entfernung

Beim Anschluss der Lautsprecher an den DVD-/CD-Receiver wird über die Einstellung festgelegt, wie viel Wegstrecke der Ton zum Hörpunkt zurücklegen muss. Dadurch erreichen die Töne jedes Lautsprechers (mit Ausnahme des Subwoofers) den Zuhörer gleichzeitig.

Stellen Sie die Entfernung des ausgewählten Lautsprechers über die Tasten ◀ / ▶ ein. (Die vorderen Lautsprecher und der Woofer können nicht eingestellt werden)

#### Test

Drücken Sie zum Testen der Signale jedes Lautsprechers die Tasten ◀ / ▶. Gleichen Sie die Lautstärke an die Lautstärke der Testsignale des Systems an.

Vorne links (L) → Mitte → Vorne rechts (R) → Hinten rechts (R) → Hinten links (L) → Subwoofer

# Installation

## Installation

Vor dem Betrieb .....	.2
Anschluss an einen Fernseher .....	.3
Antennenanschluss .....	.3
Systemeinbindung der Lautsprecher .....	.3
Anschluss von Zusatzgeräten .....	.3

## Bedienung

Bedienung über das Bedienungsfeld .....	.4
Bedienung über die Fernbedienung .....	.4-6

## Setup

Grundeinstellungen .....	.6
ALLGEMEINE BEDIENUNG .....	.6
Sprache .....	.6
ANZEIGE .....	.6-7
Audio .....	.7
Andere .....	.7
5.1 Lautsprecher-Konfiguration .....	.7
BLOCK (Kindersicherung) .....	.7-8

Speichern von Radiosendern .....	.8
----------------------------------	----

## Wiedergabe von Audio-CDs oder

### MP3-/WMA-/JPG-/DivX-Dateien

Wiedergabe einer Audio-CD oder MP3-/WMA-Datei .....	.8-9
Anzeigen einer JPEG-Datei .....	.9
Wiedergabe von DivX-Spielfilm-Dateien .....	.9-10
Weitere Funktionen .....	.10

RDS-Betrieb .....	.10
-------------------	-----

## Reference

Sprachencodes .....	.11
Ländercodes .....	.11
Störungsbehebung .....	.12
Technische Daten .....	.13







## Vor dem Betrieb

### Hinweise zum Symbol auf dem Bildschirm

Wenn während des Betriebs das Symbol " " auf dem Bildschirm Ihres Fernsehgerätes angezeigt wird, ist die in der vorliegenden Bedienungsanleitung erläuterte Funktion auf der eingelegten DVD-Video-Disc nicht verfügbar.

### Hinweise zu den verwendeten Symbolen

Enthält der Titel eines Kapitels eines der folgenden Symbole, ist dies nur auf die durch das Symbol dargestellte Disc anwendbar.

-  DVD-Vs und finalisierte DVD±R/RW
-  Video-CDs
-  Audio-CDs
-  MP3-Discs
-  WMA-Discs
-  JPEG-Discs
-  DivX-Discs

### Unterstützte Disc-Formate

Zusätzlich kann das Gerät DVD-RW-, DVD+RW-, SVCD- und CD-R- oder CD-RW-Discs mit Audiotiteln, MP3-, WMA-, JPEG-Dateien oder DivX-Dateien abspielen

### Hinweise:

- Je nach Aufnahmegerät oder der CD-R/RW- (oder DVD-RW-, DVD+RW-) Disc selbst können einige CD-R/RW- (oder DVD-RW-, DVD+RW-) Discs nicht mit diesem Gerät wiedergegeben werden.
- Bringen Sie auf keiner der beiden Seiten (weder auf der beschrifteten noch auf der bespielten) einer Disc Aufkleber an.
- Verwenden Sie keine ungewöhnlich geformten CDs (z. B. herzförmig oder achteckig). Andernfalls sind Fehlfunktionen nicht auszuschließen.

### Ländercode

Auf der Unterseite dieses Gerätes ist ein Ländercode aufgedruckt. Es können nur DVD-Discs mit diesem bzw. mit dem Ländercode "ALLE" wiedergegeben werden.

### Hinweise zu Ländercodes

Wenn Sie eine DVD mit einem anderen Ländercode mit Ihrem Player wiedergeben möchten, wird die Meldung "Ländercode überprüfen" auf dem Bildschirm des Fernsehgerätes angezeigt.

Hergestellt unter der Lizenz von Dolby Laboratories. "Dolby", "Pro Logic" und das Doppel-D-Symbol sind Warenzeichen von Dolby Laboratories.

DTS und DTS Digital-Surround" sind eingetragene Warenzeichen von Digital Theater Systems, Inc.

## Installation

**⚠ Berühren Sie keinesfalls die innenliegenden Stifte der Anschlussbuchsen auf der Geräterückseite. Eventuell auftretende elektrostatische Entladungen könnten das Gerät dauerhaft beschädigen.**

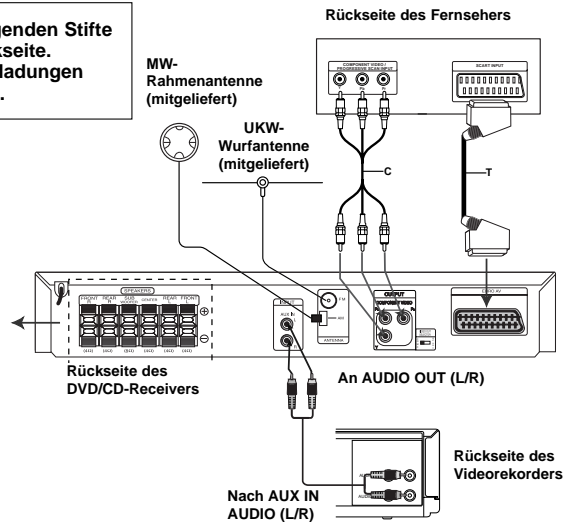
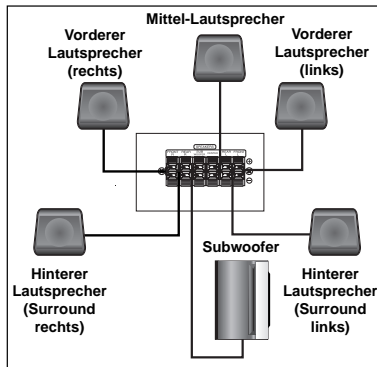

GERMAN

### Anschluss an einen Fernseher

Stellen Sie eine der folgenden Verbindungen, je nach den Fähigkeiten Ihrer vorhandenen Zusatzgeräte her.

#### Tipps:

- Je nach Ihrem Fernseher und den anderen Geräten gibt es verschiedene Möglichkeiten zum Anschluss des Receivers. Schließen Sie ein Zusatzgerät wie in einer der folgenden Beschreibungen an.
- Sehen Sie bitte in den Anleitungen für Ihren Fernseher, Videorecorder, Ihre Stereoanlage oder der anderen Geräte nach, um die beste Anschlussart zu ermitteln.

#### Vorsicht:

- Stellen Sie sicher, dass der DVD/CD-Receiver direkt am Fernseher angeschlossen ist. Stellen den richtigen AV-Eingang auf Ihrem Fernseher ein.
- Verbinden Sie Ihren DVD/CD-Receiver nicht über Ihren Videorecorder mit dem Fernseher. Das DVD-Bild könnte durch das Kopierschutzsystem verzerrt werden.

#### SCART-Anschluss

Verbinden Sie die EURO AV-AUSGANGS-Buchse (ZUM TV) des DVD/CD-Receivers über das Scart-Kabel (T) mit den entsprechenden Eingangsbuchsen am Fernseher.

#### Component Video-Anschluss

Verbinden Sie die COMPONENTVIDEO OUT-Buchsen des DVD/CD-Receivers über ein Y Pb Pr (C)-Kabel mit den entsprechenden Buchsen des Fernsehgerätes

- Bei einem High-Definition- oder einem "Digital Ready"-Fernseher ist mit Progressive Scan des DVD/CD-Receivers eine bessere Auflösung möglich.
- Wenn Ihr Fernseher die eingestellte Bildauflösung nicht unterstützt, kann das Bild verzerrt werden. Lesen Sie zur Einstellung der geeigneten Auflösung das Benutzerhandbuch Ihres Fernsehers..

### Antennenanschluss

Schließen Sie die mitgelieferten UKW/MW-Antennen an, um Radio zu hören.

- Schließen Sie die MW-Rahmenantenne an die AM-Antennenbuchse an.
- Schließen Sie die UKW-Wurfantenne an die FM-Antennenbuchse an.

#### Hinweise:

- Um Störgeräusche zu vermeiden, platzieren Sie die MW-Bogenantenne nicht in der Nähe des DVD-/CD-Receivers und anderen Geräten.
- Achten Sie darauf, dass die UKW-Wurfantenne ganz ausgelegt ist.
- Nachdem Sie die UKW-Wurfantenne angeschlossen haben, richten Sie sie möglichst horizontal aus.

### Systemeinbindung der Lautsprecher

Schließen Sie die Lautsprecherkabel an die Lautsprecheranschlüsse an.

Um einen optimalen Surround-Klang zu erreichen, müssen die Einstellungen der Lautsprecher (Lautstärke, Entfernung) vorgenommen werden.

#### Hinweise:

- Achten Sie darauf, dass das Lautsprecherkabel zu den jeweiligen Anschlussklemmen der einzelnen Komponenten passt.: + zu + und – zu –. Sind die Kabel vertauscht, wird der Ton verzerrt und zu bassarm wiedergegeben.
- Wenn die vorderen Lautsprecher mit niedriger maximaler Eingangsleistung belastet werden, stellen Sie die Lautstärke sehr vorsichtig ein, damit eine Überlastung an den Lautsprecher-Ausgängen vermieden wird.

### Anschluss von Zusatzgeräten

Anschluss eines Videorecorders an die AUX IN-Anschlüsse.

## Bedienung

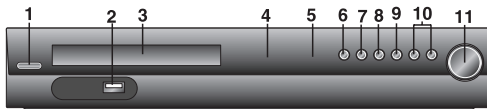

### Bedienung über das Bedienungsfeld

#### 1. STANDBY/ON Betriebsanzeige

Bereitschaftsanzeige Leuchtet rot, wenn sich das Gerät im Bereitschaftsmodus befindet (ausgeschaltet ist).

#### 2. USB-Anschluss

Anschluss über die USB-Schnittstelle eines USB-Speichergerätes (z. B. MP3-Player) an den USB-Anschluss auf der Gerätevorderseite.

#### USB-Gerät von der Anlage trennen

1. Wählen Sie einen anderen Betriebsmodus aus oder drücken Sie zweimal auf STOP (■).
2. Trennen Sie das USB-Gerät von der Anlage.

#### 3. DISC-Fach

#### 4. Anzeigefenster

#### 5. Empfangssensor für das Fernbedienungssignal :

##### Reichweite der Fernbedienung

Richten Sie die Fernbedienung stets auf den Signalempfangssensor am Gerät und drücken Sie dabei die gewünschten Funktionstasten.

**Abstand:** Bis max. 7 m vom Signalempfangssensor entfernt  
**Winkel:** Circa 30° in jeder Richtung vom Signalempfangssensor entfernt.

#### 6. OPEN/CLOSE

Öffnet bzw. schließt das Disc-Fach.

#### 7. FUNC./PLAY

Halten Sie diese Taste ca. drei Sekunden gedrückt. Drücken Sie die Taste mehrmals, um eine andere Funktion zu wählen.

#### 8. MONO/ST./PAUSE/STEP

##### Bei Rauschen eines UKW-Programms

Drücken Sie MONO/ST. auf dem Bedienungsfeld, so dass "ST." im Anzeigefenster erlischt. So ist zwar kein Stereo-Klang zu hören, der Empfang verbessert sich jedoch. Drücken Sie die Taste erneut, um den Stereo-Effekt wiederherzustellen.

#### 9. STOP

#### 10. TUNING(-/+)/SKIP/SCAN(◀◀◀◀/▶▶▶▶)

Drücken Sie zur manuellen Einstellung mehrmals auf TUNING(-/+). Halten Sie zur automatischen Einstellung TUNING(-/+) auf dem Bedienungsfeld ca. 2 Sekunden gedrückt.

#### 11. Lautstärkereglern

Lautstärke der Lautsprecher einstellen.

- Das USB-Gerät darf nicht während des Betriebs getrennt werden.
- Es können Musikdateien (MP3/WMA), Bilddateien (JPEG) und Videodateien wiedergegeben werden.
- Mit diesem Gerät kann kein USB-HUB verwendet werden.
- Empfohlene Speicherkarten Compact Flash-Karte (CFC), Micro Drive (MD), SmartMedia Card (SMC), Speicher-Stick (MS), Secure Digital-Karte (SD), Multimedia-Karte (MMC), Speicher-Stick Pro (MS-Pro)- Kompatibel mit: FAT16, FAT32  
 - Es sollten nur die empfohlenen Speicherkarten verwendet werden
- Geräte, für die eine zusätzliche Software-Installation erforderlich ist, können nicht an dieses Gerät angeschlossen werden.
- Bei Einsatz einer USB-Festplatte muss diese über ein separates Netzkabel angeschlossen werden, damit ein reibungsloser Betrieb möglich ist. Es werden bis zu vier Primärpartitionen auf dem Laufwerk unterstützt. Erweiterte Partitionen werden jedoch nicht erkannt.
- Falls zwei oder mehr USB-Geräte angeschlossen werden, wird ein Laufwerkordner angezeigt. Um nach einem Ordnerwechsel zum vorherigen Menü zurückzukehren, drücken Sie auf RETURN.
- Digitalkameras und Mobiltelefone werden nichtunterstützt.

### Bedienung über die Fernbedienung

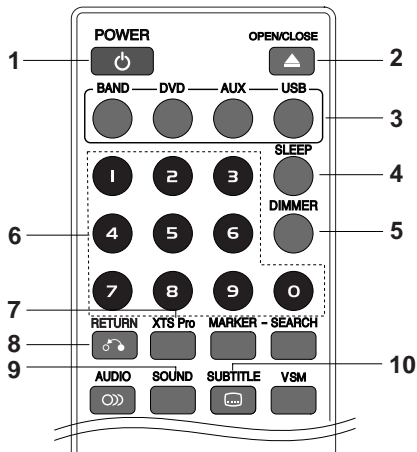

#### 1. POWER

#### 2. OPEN/CLOSE

Öffnet bzw. schließt das Disc-Fach.

#### 3. FUNKTIONSWAHLTASTEN BAND, DVD, AUX, USB

#### 4. SLEEP

Sie können den DVD-/CD-Receiver so programmieren, dass er sich nach einer festgelegten Zeit automatisch ausschaltet.

④

#### 1. Drücken Sie die SLEEP-Taste, um die gewünschte Ausschaltzeit festzulegen.

Die SL-Anzeige und die Sleep-Zeit erscheinen im Anzeigefenster.

#### 2. Jedes Mal, wenn Sie SLEEP drücken, ändert sich die Einstellung in der folgenden Reihenfolge:

SL 180 → 150 → 120 → 90 → 80 → 70 → 60 → 50 → 40 → 30 → 20 → 10 → AUS

**Hinweis :** Sie können die verbleibende Zeit überprüfen, bevor sich der DVD-/CD-Receiver ausschaltet. Drücken Sie die SLEEP-Taste. In der Anzeige wird die verbleibende Zeit eingeblendet.

#### 5. DIMMER

Mit dieser Funktion wird die Helligkeit der Anzeige bei eingeschaltetem Gerät eingestellt.

Drücken Sie wiederholt die DIMMER Taste.

#### 6. Nummerntasten 0-9

In einem Menü können Sie einen Dienst, einen Programmplatz oder eine Aufzählungsoption direkt auswählen.

#### 7. XTS Pro

Bei jedem Drücken von XTS pro ändert sich die Einstellung in der folgenden Reihenfolge.

XTS → NORMAL → XTS-P...

- XTS-P Die einzigartige Klangqualität der LG Technologie garantiert ein optimales Klangerlebnis bei der Wiedergabe des Originaltons und vermittelt das Gefühl eines lebendigen Klangs.
- XTS Bei der Wiedergabe eines Films mit schwachen Bässen relativ zum übrigen Klang werden die Bässe über den Woofer verstärkt. Im Modus 2 CH BYPASS werden die Höhen durch gleichmäßige Ausgabe des Klangs über die hinteren und die vorderen Lautsprecher verbessert.

**Hinweis :** Der XTS-Modus wird beim Wechsel von 2.1- nach 5.1-Kanal vorübergehend deaktiviert, und wird beim Wechsel nach 2.1-Kanal wieder aktiviert.

- NORMAL XTS-P- und XTS-Modus deaktiviert

**8. RETURN** Blendet das Setup-Menü aus.

**9. SOUND** Sie können Surroundklang genießen, indem Sie einfach eines der vorprogrammierten Klangfelder entsprechend des Programms, das Sie sich anhören möchten, auswählen. (Nur Zweikanal-Klang)

**Drücken Sie mehrmals auf die Taste SOUND.**

BPASS(BYPASS) → On STR(BÜHNE) → STU(STUDIO) → CLUB(CLUB) → HALL(SAAL) → THEA(THEATER) → CHUR(KIRCHE) → PL II-1(PL II FILM) → PL II-2(PL II MUSIK) → PL II-3(PL II MTRX) → BPASS(BYPASS)...

**Hinweis** : Der anfängliche Klangmodus ist BYPASS.

**10. SUBTITLE** **DVD** **DivX**

Drücken Sie während der Wiedergabe mehrmals die Taste SUBTITLE, um die gewünschte Untertitel-Sprache auszuwählen.

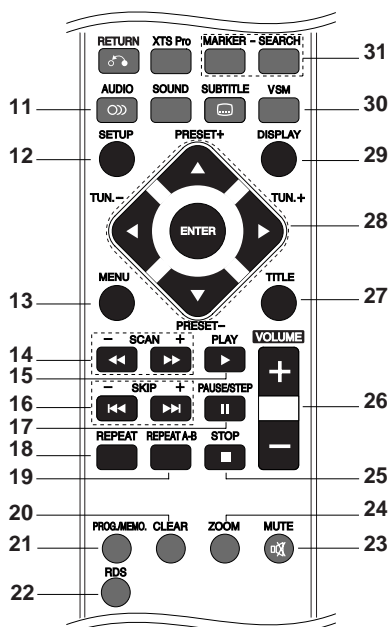

**11. AUDIO** (Tonspur) : Drücken Sie während der Wiedergabe mehrmals auf AUDIO, um eine andere Sprache oder

Tonspur **DVD** **DivX** (Audiokanal) : Drücken Sie während der Wiedergabe mehrmals auf AUDIO, um einen anderen Audiokanal zu

hören (STEREO, LINKS oder RECHTS). **VCD**

**12. SETUP** Ein-/Ausblenden des Setup-Menüs.

**13. MENU** Aufrufen des Menüs einer DVD-Disc.

**14. SCAN**(◀◀/▶▶) Drücken Sie während der Wiedergabe mehrmals auf SCAN (◀◀ oder ▶▶), um die Suchlaufgeschwindigkeit festzulegen.

DVD : ◀◀, ◀◀◀, ◀◀◀◀, ◀◀◀◀◀, ◀◀◀◀◀◀ oder ▶▶, ▶▶▶, ▶▶▶▶, ▶▶▶▶▶, ▶▶▶▶▶▶

DivX-Disc, Video-CD : ◀◀, ◀◀◀, ◀◀◀◀, ◀◀◀◀◀ oder ▶▶, ▶▶▶, ▶▶▶▶, ▶▶▶▶▶

WMA-MP3- oder Audio-CD : ◀◀(X2, X4, X8) oder ▶▶(X2, X4, X8)

**SLOW**(◀◀/▶▶) Drücken Sie zum Einstellen der gewünschten Geschwindigkeit während der Pause auf SLOW (◀◀ oder ▶▶)

DVD : ◀ (1/2, 1/4, 1/8, 1/16) oder ▶ (1/2, 1/4, 1/8, 1/16)  
Video-CD : ▶ (1/2, 1/4, 1/8, 1/16)

**15. PLAY**(▶) - Disc oder Datei wiedergeben.

**1,5-fache Wiedergabegeschwindigkeit**

**DVD** **VCD** **MP3** **WMA** **ACD**

Musik- und Filmtitel können schnell ausgewählt werden. Mit der 1,5-fachen Wiedergabegeschwindigkeit lassen sich Videos und Musiktitel auf der Disc schneller als normal anschauen bzw. anhören.

1. Drücken Sie während der normalen Wiedergabe die Taste PLAY. Bild und Ton werden sodann miteineinhalbfacher Geschwindigkeit abgespielt.
2. Drücken Sie zur normalen Wiedergabe auf PLAY.

**16. SKIP** (◀◀ / ▶▶)

Drücken Sie während der Wiedergabe auf SKIP (◀◀ oder ▶▶), um zum nächsten Kapitel/Track bzw. zum Anfang des aktuellen Kapitels/Tracks zu gelangen.

Drücken Sie zweimal kurz auf SKIP ◀◀, um zum vorherigen Kapitel/Track zurückzuspringen.

**17. PAUSE/STEP** (||)

Drücken Sie zum Unterbrechen der Wiedergabe auf ||.

**ALL**

Drücken Sie zur Einzelbildwiedergabe mehrmals auf ||.

**DVD** **VCD** **DivX**

**18. REPEAT**

Drücken Sie während der Wiedergabe mehrmals auf REPEAT, um den gewünschten Wiederholungsmodus auszuwählen. DVD-Video-Discs: Kapitel/Titel/Aus Video-CDs, Audio-CDs, DivX-MP3-WMA-Discs: Track/Alle/Aus

**19. REPEAT A-B** **DVD** **VCD** Drücken Sie zum Festlegen des Startpunktes (A) und des Endpunktes (B) für die Abschnittswiederholung während der Wiedergabe jeweils einmal auf die Taste A-B. Drücken Sie zum Beenden auf REPEAT A-B.

**Hinweis** : Die A-B-Abschnittswiederholung ist nur für den aktuellen Track möglich.

**20. CLEAR** Löschen einer Track-Nummer aus dem Programm-Menü oder einer Marke im Menü Markensuche.

**21. PROG./MEMO.** Ein-/Ausblenden des Programm-Menüs. Speichert eine Radiofrequenz im Tuner.

**22. RDS** Anzeige verschiedener RDS-Optionen.

**23. MUTE** Drücken Sie MUTE, um Ihr Gerät stumm zu schalten. Sie können Ihr Gerät stumm schalten, um beispielsweise ans Telefon zu gehen.

**24. ZOOM** Drücken Sie während der Wiedergabe oder Pause auf ZOOM, um das Videobild zu vergrößern (3 Stufen). Mit den Tasten ◀ ▶ ▲ ▼ können Sie das vergrößerte Bild verschieben. **Hinweis**: Die Zoom-Funktion steht eventuell nicht für alle DVDs zur Verfügung.

**25. STOP** (■)

**26. VOLUME (+/-)** Lautstärke der Lautsprecher einstellen.

**27. TITLE** Falls die eingelegte DVD ein Menü enthält, wird das Titelmü auf dem Bildschirm angezeigt. Ansonsten erscheint das Disc-Menü.

**28. ◀/▶/▲/▼ (links/rechts/auf/ab)** Auswahl einer Option im Menü.

**ENTER** Bestätigung einer Menüauswahl.

**PRESET**(▲/▼) Drücken Sie wiederholt die Taste Preset +/-, um die gewünschte Speichernummer zu wählen. Bei jeder Betätigung der Taste wechselt der DVD/CD-Receiver zum nächsten eingespeicherten Sender.

Speichern Sie zuerst Radiosender in den Speicherplätzen des DVD/CD-Receiver ab (siehe "Speichern von Radiosendern").

**TUN.(-/+)** (◀/▶) Drücken Sie zur manuellen Einstellung mehrmals auf TUN. (-/+). Halten Sie zur automatischen Einstellung TUN. (-/+) auf dem Bedienungsfeld ca. 2 Sekunden gedrückt.

## 29. DISPLAY

1. Drücken Sie auf DISPLAY, um verschiedene Wiedergabeinformationen einzublenden. Je nach eingelegter Disc oder Wiedergabeart werden unterschiedliche Informationen angezeigt.
2. Wählen Sie mit ▲ / ▼ einen Eintrag aus und ändern bzw. wählen Sie mit ◀ / ▶ die Einstellung.
  - Titel (Track) – Aktuelle Titelnummer (bzw. Tracknummer)/Gesamtanzahl der Titel (bzw. Tracks).
  - Kapitel – Aktuelle Kapitelnummer/Gesamtanzahl der Kapitel.
  - Zeit – Verstrichene Spielzeit.
  - Audio – Ausgewählte Audiosprache oder gewählter Tonkanal.
  - Untertitel – Ausgewählte Untertitel.
  - Winkel – Ausgewählter Kamerawinkel/ Gesamtanzahl der Kamerawinkel.
  - Ton – Ausgewählter Klangmodus.
  - Sound – Selected sound mode.**Hinweis** : Nach einigen Sekunden ohne Tastendruck wird die Bildschirmanzeige ausgeblendet.

## 30. VSM Drücken Sie für den VIRTUELLEN Klang auf VSM.

Quelle	Anzeige	Effekt
2.1-Kanal	VIRTU	3D STEREO
5.1-Kanal	VIRTU	Mehrkanal-Klang

- **3D STEREO** Echtzeit-3D-Klang-Rendering-Technologie für Stereo-Quellen, optimiert für Stereo-Lautsprecher. Der Zuhörer erlebt ein faszinierendes, virtuelles Surround-Sound-Erlebnis über den eigenen Multimedia-Player.
- **Mehrkanal-Klang** Der 5.1-Kanalton wird in einen virtuellen 10.1-Mehrkanalton umgewandelt, so dass der Eindruck entsteht, der Klang würde gleichzeitig über die rechten und linken sowie über den Mittel-Lautsprecher wiedergegeben.

## 31. MARKER/ SEARCH

### So geben Sie eine Markierung ein

Sie können die Wiedergabe an einer von neun gespeicherten Stellen starten. Geben Sie eine Markierung ein, indem Sie an der gewünschten Stelle auf der Disc MARKER drücken. Auf dem Fernsehbildschirm wird kurz das Markierungssymbol angezeigt. Wiederholen Sie diese Schritte, um bis zu neun Markierungen einzugeben.

### So rufen Sie eine markierte Szene ab oder löschen Sie

1. Drücken Sie während der Disc-Wiedergabe auf SEARCH. Das Menü für die Markierungssuche wird auf dem Bildschirm angezeigt.
2. Drücken Sie innerhalb von zehn Sekunden ◀ / ▶, um eine Markierungsnummer auszuwählen, die Sie abrufen oder löschen möchten.
3. Drücken Sie ENTER. Die Wiedergabe startet ab der markierten Szene. Drücken Sie auf CLEAR, um die Markierungsnummer aus der Liste zu löschen.
4. Sie können jede Markierung wiedergeben, indem Sie ihre Nummer im Menü für die Markierungssuche eingeben.

## Setup

### Grundeinstellungen

Mit Hilfe des Setup-Menüs können Sie beispielsweise das Bild und den Ton einstellen. Außerdem kann u. a. die Sprache für die Untertitel und das Setup-Menü einstellen. Detaillierte Hinweise zu den einzelnen Optionen des Setup-Menüs finden Sie auf den Seiten 6 bis 8.



- 1 Sprache - Menüsprache / Disc-Audio/Untertitel/Menü
- 2 ANZEIGE - Bildformat / Anzeigemodus / Progressive Scan
- 3 Audio - Dynamische Reichweitensteuerung (DRC) / 5.1 Lautsprecher-Konfiguration
- 4 BLOCK (Kindersicherung) - Einstufung / Kennwort / Ländercode
- 5 Andere - PBC / DivX(R)-Registrierung

#### So blenden Sie das Menü ein und aus:

Drücken Sie SETUP, um das Menü anzuzeigen. Wenn Sie SETUP erneut drücken, kehren Sie zum ersten Bildschirm zurück.

#### So gehen Sie zur nächsten Ebene:

Drücken Sie ▶ auf der Fernbedienung.

#### So kehren Sie zur vorherigen Ebene zurück:

Drücken Sie ◀ auf der Fernbedienung.

6

## ALLGEMEINE BEDIENUNG

1. Drücken Sie SETUP. Das Setup-Menü wird angezeigt.
2. Verwenden Sie ▲ / ▼, um die gewünschte Option auszuwählen. Drücken Sie danach ▶, um zur zweiten Ebene zu gelangen. Auf dem Bildschirm werden die aktuelle Einstellung für die aktuelle Option sowie alternative Einstellungen angezeigt.
3. Verwenden Sie ▲ / ▼, um die zweite gewünschte Option auszuwählen. Drücken Sie danach ▶, um zur dritten Ebene zu gelangen.
4. Verwenden Sie ▲ / ▼, um die gewünschte Einstellung auszuwählen, und bestätigen Sie Ihre Auswahl mit ENTER. Bei einigen Optionen sind weitere Schritte erforderlich.
5. Drücken Sie SETUP oder PLAY, um das Setup-Menü auszublenden.

### Sprache

#### Menüsprache

Wählen Sie eine Sprache für das Setup-Menü und das Bildschirmmenü aus.

#### Disc-Audio/Untertitel/Menü

Wählen Sie die gewünschte Sprache für Audiotitel (Disc-Audio), Untertitel und das Disc-Menü aus.

**Voreinstellung** – Bezieht sich auf die Originalsprache, in der die Disc aufgezeichnet wurde.

**Andere** – Drücken Sie zur Auswahl einer anderen Sprache die Nummerntasten gefolgt von ENTER, um die jeweilige vierstellige Nummer laut Liste der Sprachcodes auf Seite 11 einzugeben. Drücken Sie bei einer falschen Eingabe auf CLEAR.

### ANZEIGE

#### Bildformat

**4:3** – Wählen Sie diese Einstellung, wenn ein herkömmliches Fernsehgerät angeschlossen ist.

**16:9** – Wählen Sie diese Einstellung, wenn ein Breitbild-Fernsehgerät angeschlossen ist.

### Anzeigemodus

Die Bildmodus-Einstellung funktioniert nur, wenn das Bildformat des Fernsehers auf 4:3 gesetzt ist.

**Letterbox** – Aufnahmen im Breitbildformat erscheinen mit schwarzen Balken am oberen und unteren Bildschirmrand.

**Panscan** – Zeigt automatisch das Bildmaterial auf dem gesamten Bildschirm an, schneidet aber bei Bedarf Bereiche an den beiden Seiten ab.

### Progressive Scan

Progressive Scan-Video liefert die bestmögliche Bildqualität mit geringerem Flimmern. So schalten Sie Progressive Scan auf EIN: Schließen Sie den Monitor/Fernseher am Component-Ausgang des DVD/CD-Receivers an und stellen Sie den Fernseher/Monitor auf den Component-Eingang. Drücken Sie zur Bestätigung der Auswahl auf ENTER. Daraufhin wird ein Bestätigungsmenü eingeblendet.

**Hinweis:** Wenn der VIDEO OUT-Wahlschalter auf SCART eingestellt ist, wird Progressive Scan im Setup-Menü nicht angezeigt.

**Audio** Jede DVD-Disc hat mehrere Audio-Ausgabeoptionen. Legen Sie die Audio-Optionen des Receivers in Übereinstimmung mit dem Typ des Audiosystems fest, das Sie einsetzen.

### Dynamische Reichweitensteuerung (DRC)

Dank der digitalen Klangtechnologie können Sie die Tonspur einer DVD\*1 jedes Mal in bestmöglicher Präzision und Wirklichkeitsnähe erleben. Manchmal möchten Sie aber die dynamische Reichweite der Audioausgabe unterdrücken (das heißt den Unterschied zwischen den lautesten und den leisesten Tönen). Auf diese Weise können Sie sich einen Filmauch bei geringer Lautstärke ansehen, ohne dass die Tonqualität dabei an Brillanz verliert. Um diese Option auszuwählen, ändern Sie die Einstellung DRC auf Ein. \*1: Nur Dolby Digital

**Vocal:** Stellen Sie die Einstellung für die Option Vocal auf Ein, wenn Sie eine Mehrkanal-Karaoke-DVD abspielen möchten. Die auf der eingelegten Disc enthaltenen Karaoke-Kanäle werden dadurch dem normalen Zweikanal-Stereoton beigemischt.

### Andere

**PBC** Setzen Sie PBC (Wiedergabesteuerung) auf Ein oder Aus.

**Ein:** Video-CDs mit PBC werden in Übereinstimmung mit der PBC wiedergegeben.

**Aus:** Video-CDs mit PBC werden wie Audio-CDs wiedergegeben.

### DivX(R)-Registrierung

Sie erhalten von uns einen DivX® VOD-Registrierungscode (Video On Demand), mit dem Sie Videofilme über den DivX® VOD-Dienst ausleihen oder kaufen können. Weitere Infos erhalten Sie unter [www.divx.com/vod](http://www.divx.com/vod).

1. Wählen Sie die Option "DivX(R)-Registrierung" und drücken Sie ►.
2. Wählen Sie "Auswählen" und drücken Sie ENTER. Der Registrierungscode berechtigt Sie zum Kauf oder zur Ausleihe von Filmen des DivX® VOD-Dienstes unter [www.divx.com/vod](http://www.divx.com/vod). Folgen Sie den Anweisungen und speichern Sie den heruntergeladenen Film zur Wiedergabe auf einer Disc.
3. Drücken Sie zum Beenden auf ENTER.

**Hinweis:** Über den DivX® VOD-Dienst heruntergeladene Filme können ausschließlich auf diesem Player wiedergegeben werden.

## 5.1 Lautsprecher-Konfiguration

Nehmen Sie für den integrierten 5.1-Kanal

Surround-Dekoder die folgenden Einstellungen vor.

1. Drücken Sie ENTER, um das Menü 5.1 Speaker Setup aufzurufen.
2. Wählen Sie mit den Tasten ◀ / ▶ den gewünschten Lautsprecher aus.
3. Nehmen Sie über die Tasten ▲ / ▼ / ◀ / ▶ alle Einstellungen vor.
4. Drücken Sie zur Bestätigung der Auswahl auf ENTER. Das vorherige Menü wird aufgerufen.

### Auswahl der Lautsprecher

Wählen Sie einen einzustellenden Lautsprecher.

[Vorderer Lautsprecher (Links), Vorderer Lautsprecher (Rechts), Mittel-Lautsprecher (Mittel), Subwoofer (Subwoofer), Hinterer Lautsprecher (Rechts), Hinterer Lautsprecher (Links)]

### Anmerkung:

Bestimmte Lautsprechereinstellungen sind aufgrund von Lizenzvereinbarungen von Dolby Digital verboten.

**Größe** Da die Lautsprechereinstellungen fest sind, können Sie die Einstellungen nicht ändern.

### Lautstärke

Drücken Sie ◀ / ▶, um den Ausgangspegel des ausgewählten Lautsprechers einzustellen. (-5dB bis 5dB)

### Entfernung

Beim Anschluss der Lautsprecher an den DVD-/CD-Receiver wird über die Einstellung festgelegt, wie viel Wegstrecke der Ton zum Hörpunkt zurücklegen muss. Dadurch erreichen die Töne jedes Lautsprechers (mit Ausnahme des Subwoofers) den Zuhörer gleichzeitig. Stellen Sie die Entfernung des ausgewählten Lautsprechers über die Tasten ◀ / ▶ ein.

(Die vorderen Lautsprecher und der Woofer können nicht eingestellt werden)

### Test

Drücken Sie zum Testen der Signale jedes Lautsprechers die Tasten ◀ / ▶. Gleichen Sie die Lautstärke an die Lautstärke der Testsignale des Systems an.

Vorne links (L) → Mitte → Vorne rechts (R) → Hinten rechts (R) → Hinten links (L) → Subwoofer

## BLOCK (Kindersicherung)

### Einstufung

Verhindert die Wiedergabe von nicht jugendfreien DVDs. Es sind jedoch nicht alle DVDs eingestuft.

1. Wählen Sie im BLOCK-Menü "Einstufung" aus und drücken Sie ►.
2. Um diese Optionen aufrufen zu können, müssen Sie das von Ihnen vergebene Kennwort eingeben. Falls noch kein Kennwort vorhanden ist, müssen Sie eines anlegen. Geben Sie ein Kennwort ein, drücken Sie ENTER, wiederholen Sie das Kennwort und drücken Sie nochmals ENTER. Um eine falsche Eingabe zu löschen, drücken Sie auf CLEAR.
3. Wählen Sie mit den Schaltflächen ▲ / ▼ eine Einstufung zwischen 1 und 8 aus.

**Einstufung 1-8:** Stufe 1 bedeutet niedrigste Wiedergabeeinschränkungen. Stufe 8 bedeutet höchste Wiedergabeeinschränkungen.

**Freigegeben:** Wenn Sie diese Option wählen, ist die Kindersicherung deaktiviert und die Disc wird ohne Einschränkungen wiedergegeben.

4. Drücken Sie ENTER, um Ihre Einstufungsauswahl zu bestätigen. Drücken Sie SETUP, um das Menü zu verlassen.

### **Kennwort**

Ein Kennwort kann wie folgt eingegeben oder geändert werden.

1. Wählen Sie den Eintrag Kennwort im Menü BLOCK und drücken Sie ►.
2. Führen Sie Schritt 2 weiter oben aus (Einstufung). Markieren Sie zum Ändern des Kennwortes den Eintrag "Ändern" und drücken Sie auf ENTER. Geben Sie das alte und zweimal das neue Kennwort ein und drücken Sie jeweils ENTER.
3. Drücken Sie zum Verlassen des Menüs auf SETUP.  
*Wenn Sie das Kennwort vergessen haben*  
Falls Sie das Kennwort vergessen haben, kann es mit folgenden Schritten gelöscht werden:
  1. Drücken Sie zum Aufrufen des Setup-Menüs auf SETUP.
  2. Geben Sie die sechsstellige Nummer "210499" ein und drücken Sie ENTER. Das Kennwort wird gelöscht.

### **Ländercode**

Geben Sie den Code für das jeweilige Land ein, in dem die Freigabe der DVD-Video-Disc erstellt wurde (siehe Liste der Ländercodes auf Seite 11).

1. Wählen Sie im BLOCK-Menü den Eintrag "Ländercode" aus und drücken Sie ►.
2. Führen Sie Schritt 2 des vorherigen Abschnitts aus (Einstufung).
3. Wählen Sie das erste Zeichen mit den Tasten ▲ / ▼.
4. Drücken Sie auf ► und wählen Sie mit den Tasten ▲ / ▼ das nächste Zeichen.
5. Drücken Sie zur Bestätigung der Auswahl auf ENTER.

## **Speichern von Radiosendern**

Sie können 50 UKW-Sender und MW-Sender einspeichern. Bevor Sie die Sender suchen, vergewissern Sie sich, dass die Lautstärke auf ein Minimum herunter gestellt ist.

1. Drücken auf der Fernbedienung BAND, bis FM oder AM(MW) im Anzeigefenster erscheint.
2. Die Betriebsart wechselt bei jedem Drücken der Tasten BAND, FM und AM (MW).
3. Halten Sie die Taste TUN./+/- ca. zwei Sekunden lang gedrückt, bis sich die Frequenzanzeige ändert und lassen Sie dann die Taste los.  
Die Frequenz-Anzeige bleibt stehen, wenn der DVD-/CD-Receiver einen Sender gefunden hat.
4. Drücken Sie PROG./MEMO. auf der Fernbedienung. Im Anzeigefenster blinkt eine Speichernummer auf.
5. Drücken Sie zur Auswahl des gewünschten Senderplatzes PRESET +/- auf der Fernbedienung.
6. Drücken Sie nochmals PROG./MEMO. auf der Fernbedienung.  
Der Radiosender ist nun gespeichert.
7. Wiederholen Sie die Schritte 3 bis 6, um weitere Sender zu speichern.

### **Einstellung eines Senders mit schwachem Signal**

Drücken Sie in Schritt 3 wiederholt die Taste TUN (-/+), um einen Sender manuell einzustellen.

### **Löschen aller eingespeicherten Sender**

Halten Sie die Taste PROG./MEMO. etwa zwei Sekunden gedrückt, bis "ERASE" im Anzeigefenster erscheint, und drücken dann nochmals auf PROG./MEMO., um alle Sender zu löschen.

- Wenn Sie versehentlich die Funktion "ERASE" aufgerufen haben und Sie den Speicher nicht löschen möchten, drücken Sie keine Taste. Nach einigen Sekunden wird die Anzeige "ERASE" automatisch ausgeblendet und der normale Modus wiederhergestellt.

### **Hinweis:**

Wenn bereits alle Speicherplätze besetzt sind, wird kurz VOLLeingebledet. Danach blinkt eine Speichernummer auf. Um die Nummer zu ändern, folgen Sie den Schritten 5-6.

## **Wiedergabe von Audio-CDs oder MP3-/WMA-/JPG-/DivX-Dateien**

### **Wiedergabe einer Audio-CD oder MP3-/WMA-Datei**

Mit diesem Player können Audio-CDs oder Discs mit MP3-/WMA-Dateien wiedergegeben werden.

#### **MP3-/WMA-/Audio-CD**

Beim Einlegen einer Audio-CD mit MP3- oder WMA-Dateien wird ein Menü eingeblendet.

Wählen Sie mit ▲ / ▼ einen Track/eine Datei und drücken Sie zur Wiedergabe auf PLAY bzw. ENTER. Dabei stehen verschiedene Wiedergabefunktionen zur Verfügung (siehe Seite 4,5 oder 6.)

#### **ID3 TAG**

Beim Abspielen einer Datei, die z. B. Track-Titel enthält, können diese Informationen durch Drücken auf DISPLAY angezeigt werden.

[Titel, Künstler, Album, Genre, Kommentar]

#### **Tipps:**

- Drücken Sie für die nächste Seite auf MENU.
- Auf einer gemischten CD mit MP3-/WMA- und JPEG-Dateien können Sie zwischen MP3/WMA und JPEG wechseln. Drücken Sie auf die Taste TITLE, um die Optionen MUSIK oder FOTO in der Menüleiste zu markieren.



## Programmierte Wiedergabe

Mit der Programmierfunktion können Sie Ihre Lieblingstracks beliebiger Discs im Receiverspeichern. Dabei können bis zu 300 Tracks programmiert werden.

1. Legen Sie eine Disc ein.  
Audio-CDs oder MP3-/WMA-Discs:
2. Wählen Sie einen Track aus der "Liste" und drücken Sie auf PROG. oder wählen Sie das "➤" (Hinzufügen)-Symbol und drücken Sie ENTER, gewählten Track in die "Programm"-Liste aufzunehmen. Wiederholen Sie dies für weitere Tracks.

### Hinweis

- Um alle Tracks auf der Disc hinzuzufügen, wählen Sie das Symbol "☰" (Alle hinzufügen) und drücken Sie ENTER.
3. Wählen Sie den wiederzugehenden Track aus der "Programm"-Liste. Drücken Sie für die nächste Seite auf MENU.
  4. Drücken Sie zum Starten PLAY oder ENTER. Die Wiedergabe erfolgt in der programmierten Reihenfolge der Tracks und endet nach der Wiedergabe aller Tracks in der "Programm"-Liste.
  5. Um zur normalen Wiedergabe zurückzukehren, wählen Sie einen Track aus der CD- (bzw. MP3-/WMA-) Liste und drücken Sie PLAY.

### Programmierte Tracks wiederholen

1. Drücken Sie während der Wiedergabe einer Disc auf REPEAT. Das Wiederholen-Symbol erscheint.
2. Drücken Sie REPEAT für den gewünschten Wiederholungsmodus.
  - TRACK: Wiederholt den aktuellen Track.
  - ALLE: Wiederholt alle Tracks der Programmliste.
  - Aus (Keine Anzeige): Keine Wiederholung.

### Track aus der Programmliste löschen

1. Wählen Sie mit ▲ / ▼ den Track aus, der von der Programmliste gelöscht werden soll.
2. Drücken Sie CLEAR oder wählen Sie das "☒" (Löschen)-Symbol und drücken Sie ENTER, um den gewählten Track aus der Programmliste zu löschen. Wiederholen Sie diese Schritte zum Löschen weiterer Tracks aus der Liste.

### Die gesamte Programmliste löschen

Wählen Sie mit ▲ / ▼ das Symbol "☒" (Alle löschen) und drücken Sie ENTER.

**Hinweis** : Die Programmierung wird beim Auswerfen der Disc gelöscht.

## Anzeigen einer JPEG-Datei

Mit dem Rekorder können Discs mit JPEG-Dateien abgespielt werden. Lesen Sie vor der Wiedergabe die Hinweise zu JPEG-Aufnahmen rechts.

1. Legen Sie eine Disc ein und schließen Sie das Fach. Das FOTO-Menü wird auf dem Fernsehbildschirm angezeigt.

2. Drücken Sie ▲ / ▼, um einen Ordner auszuwählen. Drücken Sie danach ENTER. Eine Liste von Dateien im Ordner wird angezeigt. Wenn Sie sich in einer Dateiliste befinden und zu der Ordnerliste zurückkehren möchten, verwenden Sie die Taste ▲ / ▼ auf der Fernbedienung, um  zu markieren, und drücken Sie ENTER.
3. Wenn Sie eine bestimmte Datei anzeigen möchten, drücken Sie ▲ / ▼, um eine Datei zu markieren, und drücken Sie ENTER oder PLAY. Die Dateiwiedergabe wird gestartet.  
Während Sie eine Datei anzeigen, können Sie STOP drücken, um zum vorherigen Menü (JPEG-Menü) zurückzukehren.

### Tipps:

- Es stehen vier Geschwindigkeitsoptionen zur Verfügung  : >(Langsam), >>(Normal), >>>(Schnell) und II (aus).  
Verwenden Sie ▲ ▼ ◀ ▶, um die Geschwindigkeit zu markieren. Wählen Sie dann mit den Tasten ◀ / ▶ eine Option aus und drücken Sie danach ENTER.
- Bei Geschwindigkeit Aus ist keine Diashow möglich.

### Diashow

Verwenden Sie ▲ ▼ ◀ ▶, um die  Diashow zu markieren, und drücken Sie ENTER.

### Standbild

1. Drücken Sie während der Diashow auf PAUSE/STEP. Der DVD-/CD-Receiver wechselt nun in den PAUSE-Modus.
2. Drücken Sie PLAY oder erneut PAUSE/STEP, um zur Diashow zurückzukehren.

### Zu einer anderen Datei wechseln

Drücken Sie einmal SKIP (◀◀ oder ▶▶) während der Bildanzeige, um die nächste/vorherige Datei aufzurufen.

### Bild drehen

Drücken Sie ▲ / ▼ / ◀ / ▶ während der Bildanzeige, um es im bzw. entgegen dem Uhrzeigersinn zu drehen.

### Zoom

Bei jedem Drücken der Taste ZOOM ändert sich die Einstellung in der folgenden Reihenfolge.

Zoom ein ↔ Zoom aus

Drücken Sie zum Vergrößern des Bildes auf ▲/▶/▶▶ .

Drücken Sie zum Verkleinern des Bildes auf ▼/◀/◀◀ .

## Wiedergabe von DivX-Spielfilm-Dateien

Der DVD-/CD-Receiver spielt auch DivX-Discs ab.

1. Legen Sie eine Disc ein und schließen Sie das Fach. Das SPIELFILM-Menü wird eingeblendet.
2. Wählen Sie mit ▲ / ▼ einen Ordner und drücken Sie ENTER. Eine Dateiliste des Ordners erscheint. Um in einer Dateiliste zur Ordnerliste zu gelangen, markieren Sie  mit ▲ / ▼ auf der Fernbedienung und drücken Sie ENTER.
3. Um eine bestimmte Datei anzuzeigen, markieren Sie mit ▲ / ▼ eine Datei und drücken Sie ENTER bzw. PLAY.
4. Drücken Sie zum Beenden auf STOP.

### **ipp:**

- Drücken Sie MENU für die nächste Seite.
- Wechseln Sie bei CDs mit MP3-/WMA-, JPEG- und SPIELFILM-Dateien zum MUSIK-, FOTO- bzw. SPIELFILM-Menü. Drücken Sie auf TITLE, um die Option MUSIK, FOTO oder SPIELFILM in der Menüleiste zu markieren.

### **Hinweise:**

- Vor jeder Wiedergabe einer DivX-Datei durch Drücken auf ENTER muss die Option "UNTERTITEL EIN" ausgewählt werden.
- Falls der Untertitel in der Datei in mehr als zwei Sprachen vorliegt, ist nur der Original-Untertitel verfügbar.
- Der Klangmodus und der VIRTUELLE Klang können während der Wiedergabe einer DivX-Datei nicht geändert werden.

### **Hinweise zur Anzeige von DivX-Untertiteln**

Falls die Untertitel während der Wiedergabe nichtkorrekt angezeigt werden, halten Sie die Taste S-TITLE ca. drei Sekunden gedrückt und drücken Sie ggf. mehrmals auf S-TITLE, bis der richtige Sprachcode ausgewählt ist und die Untertitel korrekt angezeigt werden.

## **Weitere Funktionen**

### **Zeitsuche **DVD** **VCD** **DivX****

Wiedergabe von einem beliebigen Zeitpunkt der Disc:

1. Drücken Sie während der Wiedergabe auf DISPLAY.
2. Drücken Sie ▲ / ▼, um das Uhrensymbol auszuwählen. "--:--:--" wird eingeblendet.
3. Geben Sie die gewünschte Startzeit in Stunden, Minuten und Sekunden ein. Falls Sie die falschen Werte eingegeben haben, drücken Sie CLEAR, um die Eingabe zu löschen. Geben Sie dann die richtigen Werte ein.
4. Drücken Sie zur Bestätigung ENTER. Die Wiedergabe beginnt am ausgewählten Zeitpunkt.

## **Bildschirmschoner**

Falls ca. fünf Minuten lang keine Bedienung des Gerätes erfolgt, wird der Bildschirmschoner angezeigt.

### **Speicher für letzte Szene **DVD****

Der Receiver speichert die letzte Szene der letzten wiedergegebenen Disc. Die Szene bleibt auch dann gespeichert, wenn die Disc aus dem Receiver genommen oder das Gerät ausgeschaltet wird. Wenn Sie die Disc mit der gespeicherten Szene laden, wird die Szene automatisch aufgerufen.

### **Hinweis**

Dieser Receiver speichert die Szene auf einer Disc nicht, wenn Sie den Receiver ausschalten, bevor Sie die Wiedergabe der Disc starten.

### **Auswahl der Fernsehnorm**

Sie müssen die geeignete Fernsehnorm für Ihren Fernseher wählen. Wenn im Anzeigefenster KEINE DISC eingeblendet wird, drücken Sie P./STEP am Bedienungsfeld bzw. auf der Fernbedienung und halten Sie die Taste mindestens fünf Sekunden gedrückt, um eine Norm auszuwählen (PAL, NTSC oder AUTO).

- Falls die gewählte Norm nicht auf Ihrem Fernseher dargestellt werden kann, werden eventuell normale Farbbilder nicht korrekt dargestellt.

**NTSC:** DVD/CD-Receiver ist an einen NTSC-Fernseher angeschlossen.

**PAL:** DVD/CD-Receiver ist an einen PAL-Fernseher angeschlossen.

**AUTO:** DVD/CD-Receiver ist an einen Multinorm-Fernseher angeschlossen.

## **RDS-Betrieb**

Dieses Gerät besitzt eine RDS-Funktion (Radio Data System) für eine Vielzahl von Informationen über den UKW-Sender. In vielen Ländern ist RDS ein System für die Übertragung von Sendernamen.

### **RDS-Tuning**

Wenn ein RDS-Radiosender eingestellt ist, zeigt das Gerät automatisch den Namen des Radiosenders an.

1. Drücken Sie zur Auswahl des UKW-Modus die Taste BAND.
2. Drücken Sie zur Auswahl des gewünschten Senders die Taste TUN.(-/+). Bei Empfang der RDS-Übertragung erscheint hinter dem RDS-Symbol der Name des Programmdienstes (PS).
3. Drücken Sie die Taste RDS, um die Senderfrequenz anzuzeigen.

### **RDS-Anzeigeoptionen**

Das RDS-System ist in der Lage, eine breite Palette an zusätzlichen Informationen neben dem Sendernamen zu übertragen, und diese anzuzeigen, wenn ein Sender zum ersten Mal aufgerufen wird. Im normalen RDS-Betrieb erscheint im Anzeigefenster der Sendernamen, das Sendernetzwerk oder das Rufzeichen des Senders. Mit Drücken von RDS auf der Fernbedienung können Sie in der folgenden Reihenfolge durch die RDS-Datentypen blättern:

#### **(PS ↔ FREQUENCY)**

**PS (Name der Programmkette)** - Der Name der Senders wird im Anzeigefenster angezeigt.

#### **Hinweis:**

Einige RDS-Sender bieten diese zusätzlichen Informationen nicht an. Werden die für den ausgewählten Modus erforderlichen Daten nicht übertragen, wird im Anzeigefenster die Meldung PS NONE angezeigt.

## Reference

### Sprachencodes

Geben Sie die Codenummer der gewünschten Sprache für die folgenden Grundeinstellungen ein:

Disc-Audio, Disc-Untertitel, Disc-Menü.

Sprache	Code	Sprache	Code	Sprache	Code	Sprache	Code
Abchasisch	6566	Fidschi	7074	Lingala	7678	Singhalesisch	8373
Afar	6565	Finnisch	7073	Litauisch	7684	Slowakisch	8375
Afrikaans	6570	Französisch	7082	Mazedonisch	7775	Slowenisch	8376
Albanisch	8381	Friesisch	7089	Malagassi	7771	Somali	8379
Amharisch	6577	Galizisch	7176	Malaiisch	7783	Spanisch	6983
Arabisch	6582	Georgisch	7565	Malajalam	7776	Sudanesisch	8385
Armenisch	7289	Deutsch	6869	Maltesisch	7784	Swahili	8387
Assamesisch	6583	Griechisch	6976	Maori	7773	Schwedisch	8386
Aymara	6588	Grönländisch	7576	Marathi	7782	Tagalog	8476
Aserbaidshianisch	6590	Guarani	7178	Moldawisch	7779	Tadschikisch	8471
Baschkirisch	6665	Gujarati	7185	Mongolisch	7778	Tamilisch	8465
Baskisch	6985	Hausa	7265	Nauru	7865	Tatarisch	8484
Bengalisch; Bangla	6678	Hebräisch	7387	Nepalesisch	7869	Telugu	8469
Bhutanisch	6890	Hindi	7273	Norwegisch	7879	Thai	8472
Bihari	6672	Ungarisch	7285	Oriya	7982	Tibetisch	6679
Bretonisch	6682	Isländisch	7383	Pandschabi	8065	Tigrinya	8473
Bulgarisch	6671	Indonesisch	7378	Paschtu	8083	Tongaisch	8479
Burmesisch	7789	Interlingua	7365	Farsi	7065	Türkisch	8482
Weißrussisch	6669	Irisch	7165	Polnisch	8076	Türkmenisch	8475
Kambodschanisch	7577	Italienisch	7384	Portugiesisch	8084	Twi	8487
Katalanisch	6765	Japanisch	7465	Quechua	8185	Ukrainisch	8575
Chinesisch	9072	Javanisch	7487	Rätoromanisch	8277	Urdu	8582
Korsisch	6779	Kanada	7578	Rumänisch	8279	Usbekisch	8590
Kroatisch	7282	Kaschmir	7583	Russisch	8285	Vietnamesisch	8673
Tschechisch	6783	Kasachisch	7575	Samoaanisch	8377	Volapük	8679
Dänisch	6865	Kirgisch	7589	Sanskrit	8365	Walisisch	6789
Niederländisch	7876	Koreanisch	7579	Schottisches Gälisch	7168	Wolof	8779
Englisch	6978	Kurdisch	7585	Serbisch	8382	Xhosa	8872
Esperanto	6979	Laotisch	7679	Serbokroatisch	8372	Jiddisch	7473
Estisch	6984	Latein	7665	Shona	8378	Yoruba	8979
Färöisch	7079	Lettisch	7686	Sindhi	8368	Zulu	9085

### Ländercodes

Wählen Sie einen Ländercode aus der Liste.

Ländercode	Code	Ländercode	Code	Ländercode	Code	Ländercode	Code
Afghanistan	AF	Äthiopien	ET	Malaysia	MY	Saudi-Arabien	SA
Argentinien	AR	Fidschi	FJ	Malediven	MV	Senegal	SN
Australien	AU	Finnland	FI	Mexiko	MX	Singapur	SG
Österreich	AT	Frankreich	FR	Monaco	MC	Slowakische Republik	SK
Belgien	BE	Deutschland	DE	Mongolei	MN	Slowenien	SI
Bhutan	BT	Großbritannien	GB	Marokko	MA	Südafrika	ZA
Bolivien	BO	Griechenland	GR	Nepal	NP	Südkorea	KR
Brasilien	BR	Grönland	GL	Niederlande	NL	Spanien	ES
Kambodscha	KH	Heard-und-McDonald-Inseln	HM	Niederländische Antillen	AN	Sri Lanka	LK
Kanada	CA	Hongkong	HK	Neuseeland	NZ	Schweden	SE
Chile	CL	Ungarn	HU	Nigeria	NG	Schweiz	CH
China	CN	Indien	IN	Norwegen	NO	Taiwan	TW
Kolumbien	CO	Indonesien	ID	Oman	OM	Thailand	TH
Kongo	CG	Israel	IL	Pakistan	PK	Türkei	TR
Costa Rica	CR	Italien	IT	Panama	PA	Uganda	UG
Kroatien	HR	Jamaika	JM	Paraguay	PY	Ukraine	UA
Tschechische Republik	CZ	Japan	JP	Philippinen	PH	Vereinigte Staaten	US
Dänemark	DK	Kenia	KE	Polen	PL	Uruguay	UY
Ecuador	EC	Kuwait	KW	Portugal	PT	Usbekistan	UZ
Ägypten	EG	Libyen	LY	Rumänien	RO	Vietnam	VN
El Salvador	SV	Luxemburg	LU	Russische Föderation	RU	Simbabwe	ZW

## Störungsbehebung

Bevor Sie sich an eine Kundendienststelle wenden, suchen Sie die Störung, deren mögliche Ursache sowie Vorschläge zur Abhilfe in dieser Liste.

Störung	Ursache	Abhilfe
Kein Strom.	<ul style="list-style-type: none"> <li>• Netzkabel nicht eingesteckt</li> </ul>	<ul style="list-style-type: none"> <li>• Netzkabel in eine Steckdose stecken.</li> </ul>
Gerät ist eingeschaltet, funktioniert aber nicht.	<ul style="list-style-type: none"> <li>• Keine Disc eingelegt</li> </ul>	<ul style="list-style-type: none"> <li>• Disc einlegen. Beachten Sie, ob die DVD- bzw. CD-Anzeige des DVD/CD-Receivers leuchtet.</li> </ul>
Kein Bild.	<ul style="list-style-type: none"> <li>• Fernseher nicht auf DVD-Betrieb umgeschaltet.</li> </ul>	<ul style="list-style-type: none"> <li>• Fernseher auf den geeigneten Videoeingang umstellen, um das Bild des DVD/CD-Receivers anzuzeigen.</li> </ul>
	<ul style="list-style-type: none"> <li>• Videokabel nicht richtig angeschlossen.</li> </ul>	<ul style="list-style-type: none"> <li>• Kabelverbindung/Stecker auf korrekten Sitz überprüfen.</li> </ul>
	<ul style="list-style-type: none"> <li>• Fernseher ist nicht eingeschaltet.</li> </ul>	<ul style="list-style-type: none"> <li>• Fernseher einschalten.</li> </ul>
Es ist kein Ton oder nur ein ganzschwacher Ton zu hören.	<ul style="list-style-type: none"> <li>• Die angeschlossene Stereoanlage ist nicht auf DVD-Wiedergabe umgeschaltet.</li> </ul>	<ul style="list-style-type: none"> <li>• Stereoanlage auf den geeigneten Audioeingang einstellen, um den Ton des DVD/CD-Receivers zu hören.</li> </ul>
	<ul style="list-style-type: none"> <li>• Die Audiokabel sind nicht richtig angeschlossen.</li> </ul>	<ul style="list-style-type: none"> <li>• Kabelverbindung/Stecker auf korrekten Sitz überprüfen.</li> </ul>
	<ul style="list-style-type: none"> <li>• Die angeschlossene Stereoanlage ist nicht eingeschaltet.</li> </ul>	<ul style="list-style-type: none"> <li>• Stereoanlage einschalten.</li> </ul>
	<ul style="list-style-type: none"> <li>• Das Audiokabel ist beschädigt.</li> </ul>	<ul style="list-style-type: none"> <li>• Ersetzen Sie das Kabel.</li> </ul>
Schlechte Bildqualität. Wiedergabe nicht möglich.	<ul style="list-style-type: none"> <li>• Verschmutzte DVD.</li> </ul>	<ul style="list-style-type: none"> <li>• Reinigen Sie die Disc.</li> </ul>
	<ul style="list-style-type: none"> <li>• Keine Disc eingelegt.</li> </ul>	<ul style="list-style-type: none"> <li>• Disc einlegen. Beachten Sie, ob die DVD- bzw. CD-Anzeige des DVD/CD-Receivers leuchtet.</li> </ul>
	<ul style="list-style-type: none"> <li>• Eine nicht abspielbare Disc ist eingelegt.</li> </ul>	<ul style="list-style-type: none"> <li>• Prüfen Sie das Disc-Format, die Fernsehnorm und den Ländercode der DVD.</li> </ul>
	<ul style="list-style-type: none"> <li>• Disc liegt verkehrt herum im Disc-Fach.</li> </ul>	<ul style="list-style-type: none"> <li>• Disc korrekt einlegen (Datenseite nach unten).</li> </ul>
	<ul style="list-style-type: none"> <li>• Disc liegt nicht in der Mulde des Disc-Fachs.</li> </ul>	<ul style="list-style-type: none"> <li>• Disc korrekt einlegen</li> </ul>
	<ul style="list-style-type: none"> <li>• Verschmutzte Disc.</li> </ul>	<ul style="list-style-type: none"> <li>• Reinigen Sie die Disc.</li> </ul>
	<ul style="list-style-type: none"> <li>• Ein Menü befindet sich auf dem Bildschirm.</li> </ul>	<ul style="list-style-type: none"> <li>• Taste SETUP drücken, um das Menü auszublenden.</li> </ul>
	<ul style="list-style-type: none"> <li>• Die Jugendschutz-Funktion ist aktiviert.</li> </ul>	<ul style="list-style-type: none"> <li>• Einstufung ändern oder Jugendschutz deaktivieren.</li> </ul>
Es ist starkes Brummen oder Rauschen zu hören.	<ul style="list-style-type: none"> <li>• Die Disc ist verschmutzt.</li> </ul>	<ul style="list-style-type: none"> <li>• Reinigen Sie die Disc.</li> </ul>
	<ul style="list-style-type: none"> <li>• Die Lautsprecher sind nicht fest mit den Geräten verbunden.</li> </ul>	<ul style="list-style-type: none"> <li>• Schließen Sie die Lautsprecher fest an die Geräte an.</li> </ul>
	<ul style="list-style-type: none"> <li>• Der DVD/CD-Receiver wurde zu nahe am Fernseher aufgestellt.</li> </ul>	<ul style="list-style-type: none"> <li>• Stellen Sie Fernseher und die Audiogeräte weiter auseinander.</li> </ul>
Die Radiosender können nicht eingestellt werden.	<ul style="list-style-type: none"> <li>• Die Antenne sind schlecht ausgerichtet oder falsch angeschlossen.</li> </ul>	<ul style="list-style-type: none"> <li>• Schließen Sie die Antennen fest an.</li> <li>• Richten Sie die Antennen neu aus und schließen Sie ggf. eine externe Antenne an.</li> </ul>
	<ul style="list-style-type: none"> <li>• Das Signal der Sender ist zu schwach (bei automatischem Suchlauf).</li> </ul>	<ul style="list-style-type: none"> <li>• Stellen Sie den Sender manuell ein.</li> </ul>
	<ul style="list-style-type: none"> <li>• Es wurden keine Sender eingespeichert oder die gespeicherten Sender wurden gelöscht.</li> </ul>	<ul style="list-style-type: none"> <li>• Speichern Sie die Sender ein (Seite 8).</li> </ul>
Die Fernbedienungsfunktioniert nicht richtig.	<ul style="list-style-type: none"> <li>• Die Fernbedienung wurde nicht auf den Empfangssensor am Gerät gerichtet.</li> </ul>	<ul style="list-style-type: none"> <li>• Richten Sie die Fernbedienung direkt auf den DVD/CD-Receiver.</li> </ul>
	<ul style="list-style-type: none"> <li>• Die Fernbedienung ist zu weit vom Gerät entfernt.</li> </ul>	<ul style="list-style-type: none"> <li>• Die Reichweite der Fernbedienung beträgt ca. 7 Meter.</li> </ul>
	<ul style="list-style-type: none"> <li>• Es befindet sich ein Hindernis zwischen Fernbedienung und DVD/CD-Receiver.</li> </ul>	<ul style="list-style-type: none"> <li>• Störendes Objekt entfernen.</li> </ul>
	<ul style="list-style-type: none"> <li>• Die Batterien in der Fernbedienung sind verbraucht.</li> </ul>	<ul style="list-style-type: none"> <li>• Batterien austauschen.</li> </ul>
Die Anzeige auf dem Bedienungsfeld ist zu dunkel.	<ul style="list-style-type: none"> <li>• In der Anzeige auf dem Bedienungsfeld erscheint keine Anzeige.</li> </ul>	<ul style="list-style-type: none"> <li>• Drücken Sie DIMMER auf der Fernbedienung.</li> </ul>

## Technische Daten

### Allgemeines

Stromversorgung	Siehe Geräterückseite.
Leistungsaufnahme	Siehe Geräterückseite.
Gesamtgewicht	2,4 kg
Abmessungen (BxHxT)	360 x 63 x 307 mm
Betriebsbedingungen	Temperatur: 5°C – 35°C, Betriebsposition: Horizontal
Betriebsfeuchtigkeit	5% – 85%

### Verstärker

Ausgangsleistung	Vorn: 45W + 45W (Nennleistung 30W, THD 10 %)	
	Mitte*: 45W	
	Surround*: 45W + 45W (Nennleistung 30W, 4Ω bei 1 kHz, THD 10 %)	
	Subwoofer*: 75W (Nennleistung 60W, 8Ω bei 30 Hz, THD 10 %)	

### Lautsprecher

	SH32SD-S	SH32SD-W
Impedanz	4 Ω	8 Ω
Gesamtabmessungen (B x H x T)	98 x 101 x 105 mm	181 x 351 x 278 mm
Gesamtgewicht	0,52 kg	3,4 kg

Änderungen an Ausführung und technischen Daten ohne vorherige Ankündigung vorbehalten.

**Die Kompatibilität von MP3-/WMA-Discs und diesem Player unterliegt den folgenden Einschränkungen:**

- Abtastfrequenz: zwischen 32 und 48 kHz (MP3), zwischen 24 und 48 kHz (WMA)
- Bitrate : zwischen 32 und 320 Kbit/s (MP3), 40 bis 192 Kbit/s (WMA)
- Dateierweiterungen: ".mp3" / ".wma".
- CD-ROM-Dateiformat: ISO9660.
- Diese Software erstellt ein Dateisystem, das ISO 9660 entspricht.
- Anzahl der Zeichen für Dateinamen: Maximal acht Zeichen (plus Dateierweiterung wie mp3/wma).
- Dateinamen dürfen keine Sonderzeichen wie beispielsweise / ? \* : " < > | usw. enthalten.
- Die Gesamtzahl aller auf der Disc enthaltenen Dateien sollte 999 nicht überschreiten.

**Außerdem ist zu beachten, dass für das Herunterladen von MP3-/WMA-Dateien und Musik aus dem Internet eine Genehmigung erforderlich ist. Unser Unternehmen ist nicht zur Erteilung einer solchen Genehmigung berechtigt. Die benötigten Genehmigungen sind stets bei dem jeweiligen Inhaber des Urheberrechts einzuholen.**

**Die Kompatibilität von JPEG-Discs und diesem Receiver unterliegt den folgenden Einschränkungen:**

- Dateigröße Bilder: Maximal 2 Megapixel (2760 x 2048 Bildpunkte) empfohlen (Die Anzeige von Dateien mit mehr als 2 Megapixeln dauert etwas länger).
- Anzahl von Dateien: Maximal 999.

- Manche Discs sind aufgrund ihres Zustands oder abweichender Aufzeichnungsformate nicht kompatibel.
- Dateierweiterungen: ".jpg"

**Die Kompatibilität dieses Players mit DivX-Discs unterliegt folgenden Einschränkungen:**

- Die Auflösung einer DivX-Datei muss unterhalb von 800 x 600 (BxH) Bildpunkten liegen.
- Die Länge des Dateinamens des DivX-Untertiteldarf 45 Zeichen nicht überschreiten.
- Falls die DivX-Datei in einem nicht unterstütztenCode vorliegt, erscheint in der Anzeige u. U. das Symbol " \_ ".
- **Bitrate: maximal 30 fps**
- **Falls die Video- und Audiostruktur der aufgezeichneten Datei nicht interleaved ist, wird nur das Bild bzw. nur der Ton ausgegeben.**
- **Abspielbare DivX-Dateien:** ".avi ", ".mpg ", ".mpeg ", ".divx"
- **Abspielbare Untertitelformate**  
: SubRip(\*.srt/\*.txt), SAMI(\*.smi), SubStation Alpha(\*.ssa/\*.txt), MicroDVD(\*.sub/\*.txt), SubViewer 2.0(\*.sub/\*.txt), VobSub(\*.sub)
- **Abspielbare Codec-Formate:** DIVX3.xx ", "DIVX4.xx ", "DIVX5.xx ", "MP43 ", "3IVX ".
- **Abspielbare Audioformate:** "AC3 ", "DTS ", "PCM ", "MP3 ", "WMA ".
- Sampling-Frequenz: von 32 - 48 kHz (MP3), von 24 bis 48 kHz (WMA)
- Bitrate: von 32 bis 320 kbps (MP3), 40 bis 192 kbps (WMA)



**ACHTUNG:** UM DIE GEFAHR VON STROMSCHLÄGEN ZU VERMEIDEN, DAS GEHÄUSE (BZW. DIE RÜCKSEITE) NICHT ABNEHMEN. ES BEFINDEN SICH KEINE BAUTEILE IM GERÄT, DIE VOM BENUTZER REPARIERT WERDEN KÖNNEN. REPARATUREN STETS VOM FACHMANN AUSFÜHREN LASSEN.

 Der Blitz mit der Pfeilspitze im gleichseitigen Dreieck weist den Benutzer auf unisolierte und gefährliche spannungsführende Stellen innerhalb des Gerätegehäuses hin, an denen die Spannung groß genug ist, um für den Menschen die Gefahr eines Stromschlages zu bergen.

 Das Ausrufungszeichen im gleichseitigen Dreieck weist den Benutzer auf wichtige vorhandene Betriebs- und Wartungsanleitungen in der produktbegleitenden Dokumentation hin.

**WARNUNG:** ZUR VERMEIDUNG VON BRÄNDEN ODER STROMSCHLÄGEN DIESES GERÄT NIEMALS REGEN ODER FEUCHTIGKEIT AUSSETZEN.

**WARNUNG:** Installieren Sie das Gerät nicht in einem geschlossenen Raum, z.B. einem Bücherregal, oder an einem ähnlichen Ort.

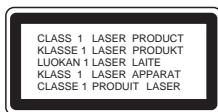

**VORSICHT:** Dieses Gerät besitzt ein Laser-System. Um das Gerät richtig zu bedienen, lesen Sie dieses Benutzerhandbuch sorgfältig durch und bewahren Sie es auf. Setzen Sie sich zur Wartung mit einem qualifizierten Servicebetrieb in Verbindung. Durch Bedienung, Einstellungen oder Verfahren, die in diesem Handbuch nicht erwähnt werden, können gefährliche Strahlungen verursacht werden. Um einen direkten Kontakt mit dem Laserstrahl zu vermeiden, darf das Gehäuse nicht geöffnet werden. NIEMALS DIREKT IN DEN LASERSTRAHL BLICKEN.

**Hinweis:**  
Das Produktetikett befindet sich auf dem Außengehäuse des Gerätes.

**VORSICHT:** Das Gerät darf nicht mit Tropf- oder Spritzwasser in Berührung kommen und es sollten keine mit Flüssigkeit gefüllten Behälter auf das Gerät gestellt werden, wie z. B. Vasen.

#### VORSICHTSHINWEISE zum Netzkabel

##### Die meisten Geräte sollten an einen eigenen Stromkreis angeschlossen werden;

D. h. eine separate Steckdose ohne weitere Anschlüsse oder Zweigleitungen, über die ausschließlich dieses Gerät mit Strom versorgt wird. Beachten Sie hierzu die technischen Daten des Gerätes in diesem Benutzerhandbuch.

Steckdosen niemals überlasten. Bei überlasteten, lockeren oder beschädigten Steckdosen, Verlängerungskabeln, bei abgenutzten Kabeln oder beschädigter Isolierung besteht die Gefahr von Stromschlägen oder Bränden. Die Gerätekabel sollten regelmäßig überprüft werden. Bei Beschädigungen oder Abnutzungen des Kabels sofort den Netzstecker ziehen und das Kabel von einem qualifizierten Techniker durch ein gleiches Modell austauschen lassen. Das Netzkabel vor mechanischen Beschädigungen schützen, wie z. B. Verdrehen, Knicken, Eindrücken, Einklemmen in einer Tür oder Darauftreten. Achten Sie besonders auf die Stecker, Steckdosen und den Bereich, an dem das Kabel aus dem Geräteaustritt.

Ziehen Sie zum Unterbrechen der Stromversorgung den Netzstecker. Achten Sie beim Aufstellen des Gerätes darauf, dass der Netzstecker leicht erreichbar bleibt.



#### Entsorgung von Altgeräten

1. Wenn dieses Symbol eines durchgestrichenen Abfallimers auf einem Produkt angebracht ist, unterliegt dieses Produkt der europäischen Richtlinie 2002/96/EC.
2. Alle Elektro- und Elektronik-Altgeräte müssen getrennt vom Hausmüll über dafür staatlich vorgesehene Stellen entsorgt werden.
3. Mit der ordnungsgemäßen Entsorgung des alten Gerätes vermeiden Sie Umweltschäden sowie eine Gefährdung der eigenen Gesundheit.
4. Weitere Informationen zur Entsorgung des alten Gerätes erhalten Sie bei der Stadtverwaltung, beim Entsorgungssamt oder in dem Geschäft, in dem Sie das Produkt erworben haben.



Dieses Produkt wurde gemäß den EWG-RICHTLINIEN 2004/108/EC und 2006/95/EC hergestellt.