



使用说明书

等离子彩色电视机



42PM1RV*



使用前请仔细阅读说明书，阅读完以后请妥善保管以备需要时查阅

如有问题
请打电话



南京 LG 新港显示有限公司
地址：南京市栖霞区尧新大道 346 号
传真：025-85801287
邮编：210038
各地区技术服务中心服务咨询电话：400-819-9999

安装维修电话



未开通地区请拨打010-58698965



<http://cn.lge.com>

因为本公司产品在不断改进，设计与规格如有变更恕不另行通知

P/NO: MFL34471915(0706-REV01)

安全注意事项

* 在低于海拔1500米的地方使用此电视机收看节目，能获得最好的画面和音响效果。

警告

请不要将电视机放在太阳光能够直射的地方或电暖气等发热物体或热源的附近。

- 否则将会引起火灾。

请不要将电视机放在潮湿的地方，例如，浴室等任何容易潮湿的地方。

- 否则将会引起火灾或电击。

连接室内外的弯曲的天线可以防止雨水顺着天线流入室内。

- 否则雨水可能损坏室内的电视机，还会有触电的可能。

请您一定连接地线。

- 如果没有连接地线，可能会有因漏电而触电的危险。
- 如果无法直接接地，请让一位已取得专业电器资格的技术人员为您安装分离的短路器。
- 请不要通过电话线，避雷针或煤气管道来接地。

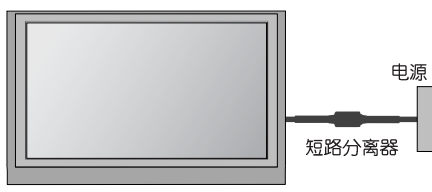

不要将电视机放置在有液体滴溅的地方。

电视机的顶部不要放置任何装有液体的容器，例如花瓶之类。

不要向排气孔内插入任何物品。

- 否则将会发生火灾或导致电击。

不要在电视机上放置重物。

- 否则将会对成人或儿童造成伤害。

为了保证电视正常使用，不要敲打、撞击电视屏幕。

不要用水清洗电视机。

- 否则将会损坏电视机还会有触电的可能。

如果电视机冒烟或发出异味，请立即关闭并拔下电源插头，然后与您的经销商或服务中心联系。

- 否则将会引起火灾或电击。

请您不要自己维修电视，需要维修时请与您的经销商或服务中心联系。

- 否则将会损坏电视机，还会有触电的可能。

雷雨天，请拔下电源插头，并且不要触摸天线。

- 否则将会损坏电视机，还会有触电的可能。

警告(关于电源线)：

- 大多数电器设备，我们都推荐您将其电源线连接到一个专用的电路上；也就是说该电路只有一个出口，没有附加的出口和支路，只为您所使用的电器设备供电。

- 否则可能引起火灾或电击。

- 壁装电源插座一定不能过载。

出现下列情况：壁装电源插座过载，松动或损坏，延长电源线，绝缘电线磨损或破裂，都有可能造成危害。以上任何一种情况都有可能造成触电或火灾。请定期的检查电源线，如果有损坏或老化的预兆，请拔下插头，停止使用该电器设备，然后到授权的维修服务中心，更换相同的部件。

- 请避免电源线遭受物理的或机械的破坏。

例如：拧，扭，撮电源线，用门挤电源线，践踏电源线等。请特别注意电源插头，壁装电源插座以及电源线与电器设备相连的地方。

- 请使用专门的电源线。不要修改或延长电源线。

- 请用户不要自己安装，移动，重新设置电器设备。如果需要电路方面的维修，请与经销商或授权的售后服务中心联系，请有资格的电工维修。

安装时，也请您与经销商或授权的售后服务中心联系，让专业人士安装。

- 如果电源线或插头损坏或插座松动，请您不要使用本设备。请使用专门的电源插座。

- 请不要过度的弯折电源线，不要将任何物品放置在电源线上。也不要将本显示器放置在有锋利边角的物品附近，以防损坏电源线。

* 安全注意事项中包含了两种类型的信息，具体内容如下。

警告 此标志是警告用户，若违反安全注意事项操作，将会导致很严重的伤害甚至死亡。

注意 此标志是提醒用户注意，若违反安全注意事项操作，将会对您造成轻度的伤害并会损坏产品。

此标志是提醒用户小心，在某些特殊的情况下可能发生危险。

注意

请不要用湿手触碰电源插头。
- 否则可能导致电击。

当电源或插头有损坏或电源线裸露时，请勿使用。
- 否则可能导致火灾或电击。

进行移动之前，请务必关闭电源，拔下电源插头和其它所有的连接线。

请妥善保管用过的电池，以防儿童误食。
- 如果儿童吞食了电池，请立即送往医院。

请不要将电视机放置在类似书架或搁物架的上面。
- 电视机需要放置在通风的地方。

当电视机与扬声器组装在一起时，请不要抓住扬声器的部分来移动电视机。
- 否则可能导致电视机跌落，对用户和电视机造成严重的伤害。

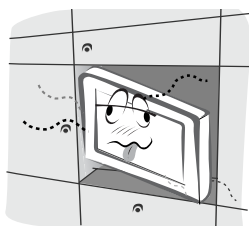

电视机需要清洁时，请先拔下电源插头，请不要使用液体或喷雾式清洁剂。
- 否则可能对电视机造成损害，或导致电击。

请与服务中心联系，清洁电视机的内部部件，每年一次。
- 沉积的灰尘会导致结构部件失效。

在桌面上放置电视机时，请不要放在桌子的边缘。
- 否则可能导致电视机跌落，对用户和电视机造成伤害。

眼睛与屏幕间的距离应为屏幕对角线的5~7倍。
- 否则，眼睛将会受到伤害。

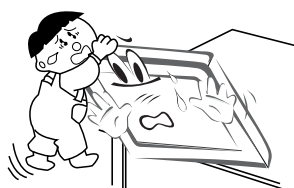

室内无人或长时间不使用时，请拔下电源插头。
- 插头老化或漏电时，沉积的灰尘可能引起火灾或电击。

安装室外天线时，请远离电线、路灯等带电设备。
- 否则可能导致电击。

请保证室外天线与其它电线间有足够的距离，确保任何一个倒塌时，不会碰撞到另一个。
- 否则可能导致电击。

拔电源时，请您抓住电源插头，不要抓电源线。
- 否则可能导致火灾。

请不要将电源线放在任何加热物体旁边，例如，加热器等。
- 否则可能导致火灾或电击。

目录

安全注意事项		
安全注意事项	2~3	
产品简介		
产品简介	5	
附件	6	
防止电视机倾倒的安装方法	6	
控制面板	7~8	
安装说明		
安装方式	9	
连接与设置		
天线的连接	10	
DVD 的连接	11	
PC 的连接	12~13	
HD 接收器的连接	13	
VCR 的连接	14	
其它AV设备的连接	15	
外部音响的连接	15	
操作说明		
基本操作		
遥控器按键说明	16	
打开电视机	17	
关闭电视机	17	
选择节目	17	
音量调节	17	
屏幕语言选择 (可选)	17	
屏幕菜单选择	18	
自动选台	19	
手动选台	20	
微调	21	
频道名称	21	
频道编辑	22	
钟爱频道	23	
打开节目列表	23	
童锁	24	
图像调整		
画面状态记忆	25	
画面调整	25	
颜色状态记忆	26	
手动色温度调整	26	
XD 功能	27	
XD 演示	27	
高级影院	28	
高级-亮度基准	28	
画面比率	29	
图像复位	30	
残像防止	30	
节电	31	
音响		
声音状态记忆	32	
声音均衡器	32	
自动音量控制	33	
调整平衡	33	
扬声器	34	
接收立体声或双声道	34	
NICAM (丽音) 接收	35	
音响输出选择	35	
时间设置		
时钟设置	36	
定时开机和定时关机	36	
睡眠设定	37	
自动关机	37	
画中画功能		
收看画中画/双画面	38	
为副画面选择节目	38	
副画面输入信号的选择	39	
副画面的尺寸调整 (仅用于画中画模式)	39	
副画面的移动 (仅用于画中画模式)	39	
附录		
外部控制设备的安装	40~46	
简易故障的排除清单	47~48	
产品的维护保养	49	
产品规格	50	
遥控器设置	51~52	
备注	53	
LG 彩电保修说明		54

产品简介

什么是等离子电视机？

当玻璃板中的气体通电后，所释放出的紫外线和荧光粉发生反应，这时就会放射出光束。等离子电视机是继纯平电视后的新一代产品。

160° - 宽视角

等离子电视机提供了超过160°的视觉延伸，所以您可以从各个方面看到没有扭曲的画面。

易安装

等离子电视机尺寸小，重量轻，便于安装在任何传统电视不能安装的地方。

大屏幕

此等离子电视机的屏幕尺寸是42"，因此您可以得到类似于剧院中的逼真感受。

多媒体

此等离子电视机可以与PC相连，用做会议，电脑游戏和网络浏览使用的电视机。画中画功能使您能够在同一时间收看PC和视频图象。

关于等离子电视机的画面可能出现有色点的说明

本产品采用的是高分辨率等离子显示，具有像素多达90—220万个。因此，在生产制造过程中，个别像素出现不良是很普遍的现象，屏幕上出现个别有色点是允许的。其他等离子电视机的制造商，生产的产品也会出现同样的现象。所以，此种现象不能被视为产品品质不良，不在退换范围之内，望您谅解。我公司将继续改进生产技术减少此类情况的发生。

关于风扇噪音的说明

如同电脑产品一样，为使CPU冷却采用内置风扇，本产品同样采用了内置散热风扇，来降低电视机的热量并增加其工作的可靠性。因此，在风扇运作时，将产生一定的噪音。这种噪音与产品性能及可靠性无关，使用方面也不会造成不良影响。所以，具有正常风扇噪音的产品属于正常产品，不在可退换的范围之内，望您谅解。

为了避免电视机内部出现残像，请不要让一幅静止的画面长时间地停留在屏幕上。如果在菜单，游戏机，屏幕边缘或LOGOS出现残像，不在保修范围内。望您谅解。

警告

为了减少火灾和电击发生的可能性，请不要将电视放置在可能被雨淋或潮湿的地方。

产品简介

附件

请检查您所购买的电视机是否带有如下所示的附件，如果缺少任何附件，请与您的经销商联系。



使用说明书

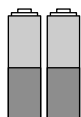

电池



遥控器

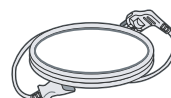

电源线

防止电视机倾倒的安装方法

- 请将电视机防置在靠近墙的位置，防止其受到向后的推力时倾倒。
- 如下图所示，将电视机与墙壁连接，可以防止其倾倒及对人身安全造成危害。同时也可以避免由于倾倒而造成的电视机损坏。安放好电视机后，请确保阻止儿童攀爬电视机或悬挂在电视机上。

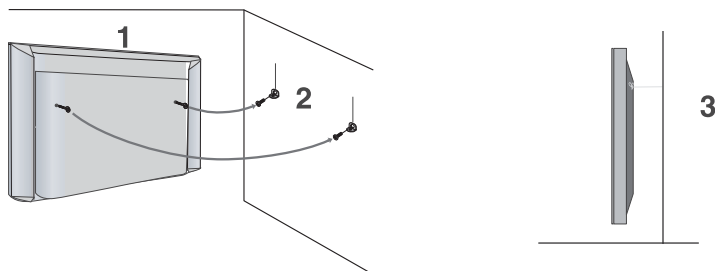

- 1** 如图所示用吊环螺栓和壁式托架将电视机连接到墙上。
首先将吊环螺栓插入电视机后盖最上面的孔中，然后拧紧。
- 2** 用2个螺丝（不随产品提供）把壁式托架固定到墙上。
确保吊环螺栓与壁式托架的高度一致。
- 3** 用结实的绳子（不随产品提供）连接吊环螺栓和壁式托架。连接完成后，绳子将水平地位于电视机和墙壁之间。

！ 注意

- ◆ 如果您需要移动电视机，请先松开与墙壁连接的绳子。
- ◆ 请确保您使用的电视柜能够承受电视机的重量，并且足够大可以放置电视机。
- ◆ 为了您的安全，请确保壁式托架固定在与电视机等高的位置上。

控制面板

<前端控制面板>

- 下图为示意图，仅供参考，如有设计变更，恕不另行通知。

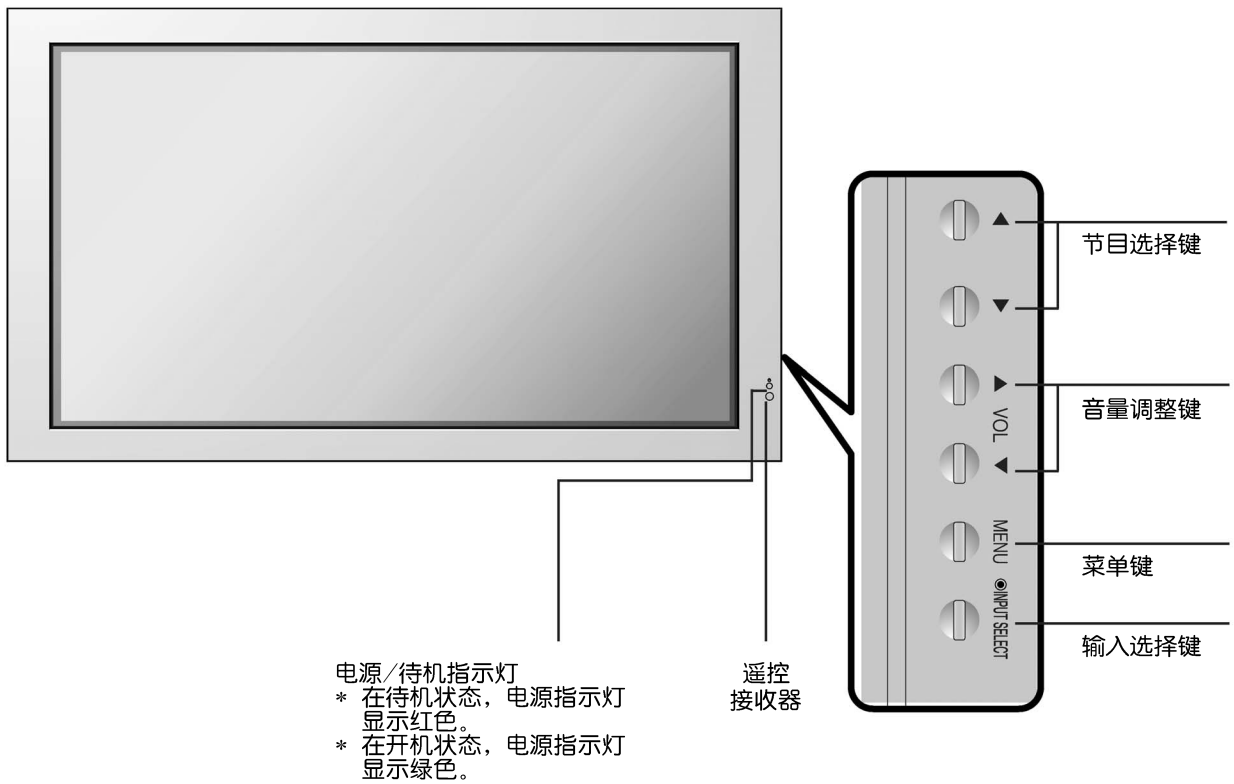

产品简介

控制面板

<后端控制面板>

- 下图为示意图，仅供参考，如有设计变更，恕不另行通知。

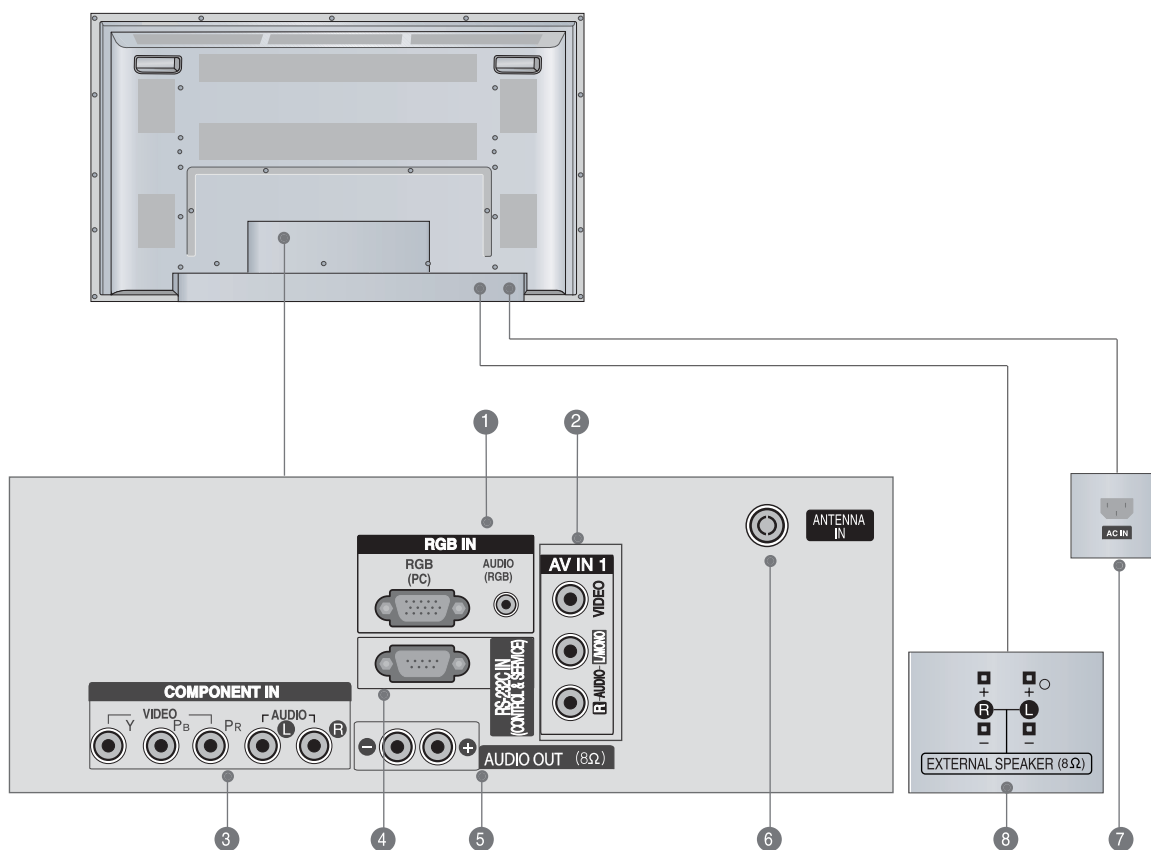

- 1 RGB/Audio 输入端口
连接PC/DTV的显示器输出口至适当的输入端口。
- 2 Audio/Video (AV IN 1) (音频/视频) 输入端口
连接外接设备的 audio/video 输出口至对应的插孔中。
- 3 Component 输入端口
连接设备的 component video/audio 分量至相应插孔中。
- 4 RS-232C 输入(控制&维修)端口
连接控制设备的串行端口至RS-232C插口。
- 5 Audio Outup (音频输出端口)
与可选的无源音响设备连接。
- 6 Antenna Input (天线输入端口)
连接室外信号。
- 7 Power Cord Socket (电源插座)
该产品只能在交流电压下使用，电压规格详见规格页。
请不要在直流电压下使用该产品。
- 8 EXTERNAL SPEAKER (8Ω) (外部扬声器输出口)
与可选的外部扬声器连接。

安装说明

安装方式

- 该电视机有多种安装方式，例如，壁式安装和台式安装等，但是只能水平放置。
- 请将该电视机安装在通风的地方。

接地

- 如果没有连接地线，可能会有因漏电而触电的危险。
- 如果无法直接接地，请让一位已取得专业电器资格的技术人员为您安装分离的短路器。
- 请不要通过电话线，避雷针或煤气管道来接地。

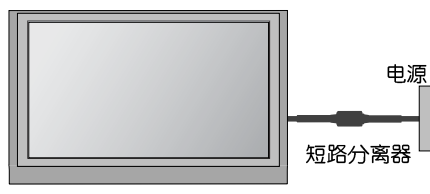

台式安装

为了便于通风，安装时各边要留出的最小空间尺寸，如下图所示。

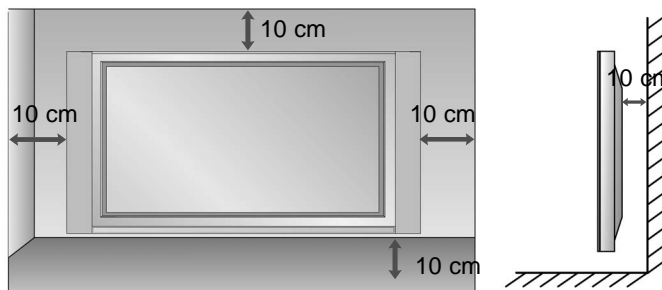

壁式安装

为了便于通风，安装时各边要留出的最小空间尺寸，如下图所示。

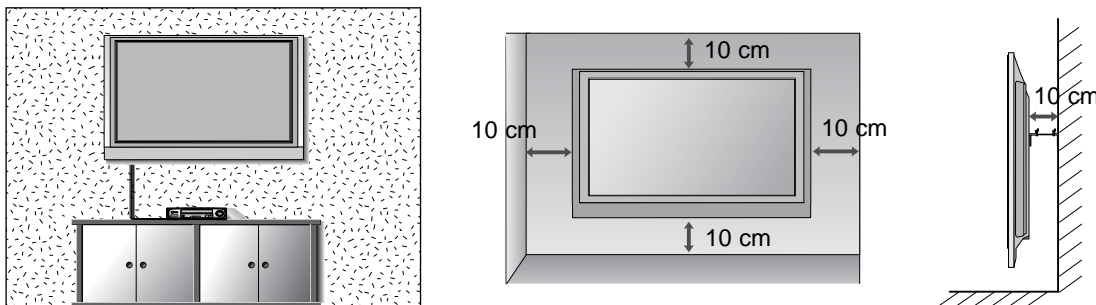

连接与设置

· 为了您以及电视机的安全，在外部设备安装完毕前不要连接任何电源插头。

天线的连接

- 为了接收到更清晰的图像，您需要调整天线的方向。
- 图示中用到的连接线和转换器不随本产品一起提供。

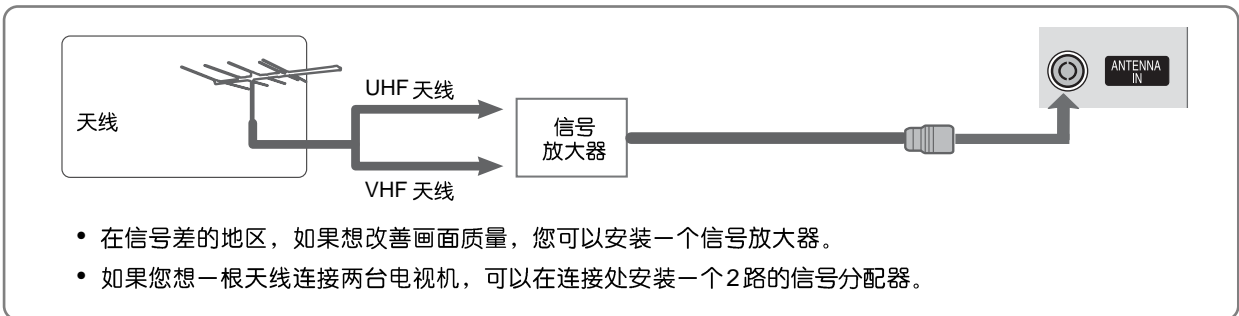
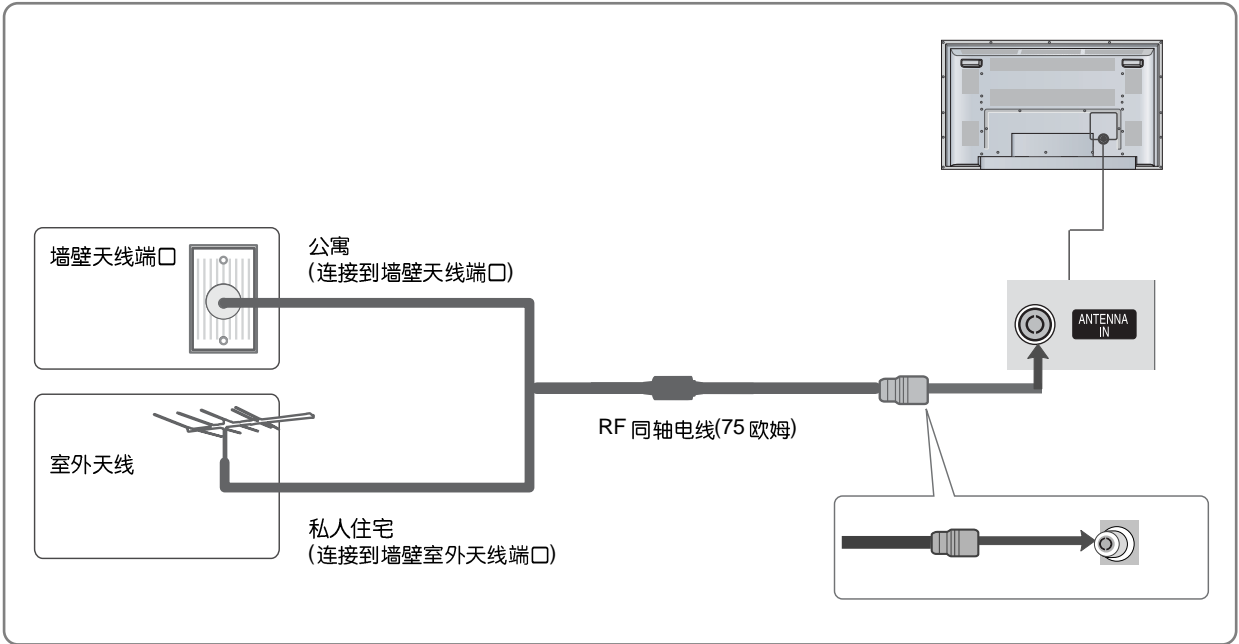

- 为了您以及电视机的安全，在外部设备安装完毕前不要连接任何电源插头。

DVD 的连接

连接 RCA 连接线

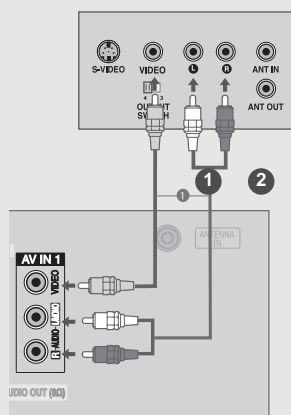

- 1 连接电视机和**VCR**的**AUDIO/VIDEO**端口。端口要匹配。
(Video < 视频 > → 黄色, Audio (L) < 音频(左) > → 白色, Audio (R) < 音频(右) > → 红色)
- 2 将录像带插入到**VCR**中，然后按**VCR**上的播放键（请参照**VCR**使用说明书）。
- 3 按遥控器上的**INPUT**键，请选择**AV 1**信号源。

连接 Component 连接线

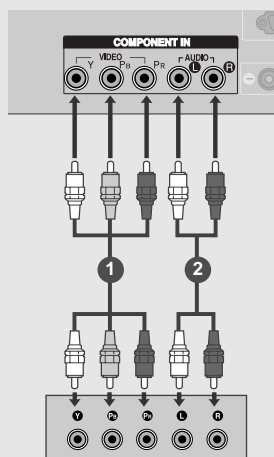

- 1 将DVD的视频输出端(Y, Pb, Pr)连接到电视机的**COMPONENT IN VIDEO**端口上。
- 2 将DVD的音频输出端连接到电视机的**COMPONENT IN AUDIO**端口上。
- 3 打开DVD播放器，插入一张DVD。
- 4 按遥控器上的**INPUT**键，选择**Component**信号源。
- 5 参考DVD播放器的操作说明书来操作。

• **Component 输入端口**
按如下方式将DVD播放器与COMPONENT输入端口进行连接，可以接收到更高质量的画面。

电视机Component端口	Y	P _B	P _R
DVD 播放器 视频输出端口	Y	P _B	P _R
	Y	B-Y	R-Y
	Y	C _b	C _r

连接与设置

PC 的连接

- 本电视机提供即插即用功能，当电视机与电脑连接时，电脑会自动调整到电视机所需的设置。

连接 D-sub15 针连接线

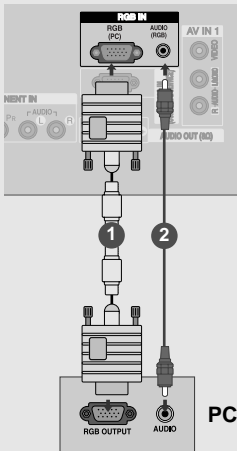

- 1 连接电脑的RGB 输出端口与电视机的**RGB IN (PC)**端口。
- 2 连接电脑的音频输出端口与电视机的**AUDIO (RGB)**端口。
- 3 打开电脑和电视机。
- 4 按遥控器上的**INPUT** 键,选择**RGB-PC** 信号源。

注意

1. 将电脑和等离子电视机连接，您可以享受到逼真的画面和声音效果。
2. 请避免一幅固定的图像长时间地停留在屏幕上，否则所收看图像的残像会显现在屏幕上，如果有可能，请使用屏幕保护功能。
3. 将电脑与等离子电视机的RGB(PC)端口连接，根据需要调整电脑的输出分辨率。
4. 在PC模式下，根据分辨率，对比度，亮度的不同，可能会出现一些画面干扰。您可以改变PC模式的分辨率或刷新速率或在菜单中调整亮度和对比度直到干扰消失为止。如果PC显卡的刷新速率不能改变，请您更换PC显卡或与您的PC显卡经销商联系。
5. 同步输入方式：行同步与帧同步分离。
6. 为了获得更好的画面效果，建议您在PC模式下将电脑分辨率设置为852x480,60Hz(42"VGA等离子电视机的型号)。
7. 如果电脑的分辨率超过SXGA，电视机屏幕上将无图像显示。
8. 用音频线将电脑连接到电视机的音频输入端口上。(音频线不随电视机一起提供)
9. 如果您使用的RGB-PC连接线过长，电视屏幕上可能出现画面噪音。建议您使用5米以下的连接线，这样可以收看到最好的画面。

PC的连接

支持的显示分辨率(RGB-PC 模式)

分辨率	行同步(KHz)	帧同步(Hz)
640x350	31.5	70.1
720x400	31.5	70.1
640x480	31.5	59.9
848x480	31.5	60.0
852x480	31.5	60.0
800x600	37.9	60.3
1024x768	48.4	60.0

HD 接收器的连接

连接 Component 连接线

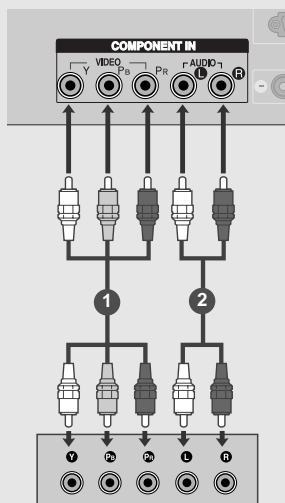

- 1 将数字机顶盒的视频输出端(Y, Pb, Pr)连接到电视机的 **COMPONENT IN VIDEO** 端口上。
- 2 将数字机顶盒的音频输出端连接到电视机的 **COMPONENT IN AUDIO** 端口上。
- 3 打开数字机顶盒。(请参照数字机顶盒使用说明书)
- 4 按遥控器上的 **INPUT** 键, 选择 **Component** 信号源。

信号	Component
480i/576i	是
480p/576p	是
720p/1080i	是
1080p	否

连接与设置

VCR 的连接

- 为了避免出现画面干扰，请确保电视机和VCR 间保持一定的距离。
- 如果您使用4:3 的画面模式，VCR中播放的静止画面的残像，在屏幕四周仍然可见。

连接天线

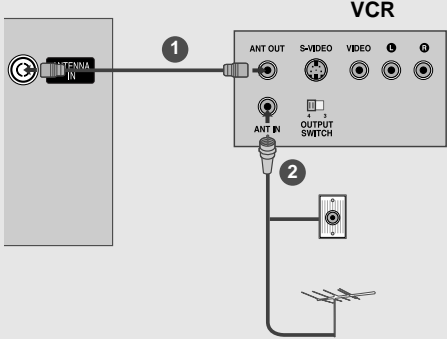

- 1 连接VCR的ANT OUT(天线输出)端口和电视机的(天线输入)端口。
- 2 将天线连接到VCR的ANT IN(天线输入)端口上。
- 3 按VCR上的播放键，就可以收看VCR上的节目了。

连接 RCA 连接线

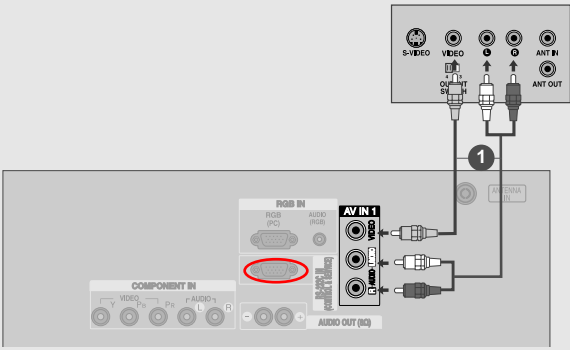

- 1 连接电视机和VCR的AUDIO/VIDEO 端口。端口要匹配。(Video <视频>→黄色, Audio(L) <音频(左)>→白色, Audio(R) <音频(右)>→红色)
- 2 将录像带插入到VCR中，然后按VCR上的播放键。(请参照VCR使用说明书)
- 3 按遥控器上的INPUT 键，选择AV 1 信号源。

！ 注意

- 如果您连接的VCR为单声道，进行连接时请将VCR的音频线连接到电视机的AUDIO (L/MONO)输入端口中。

其它AV设备的连接

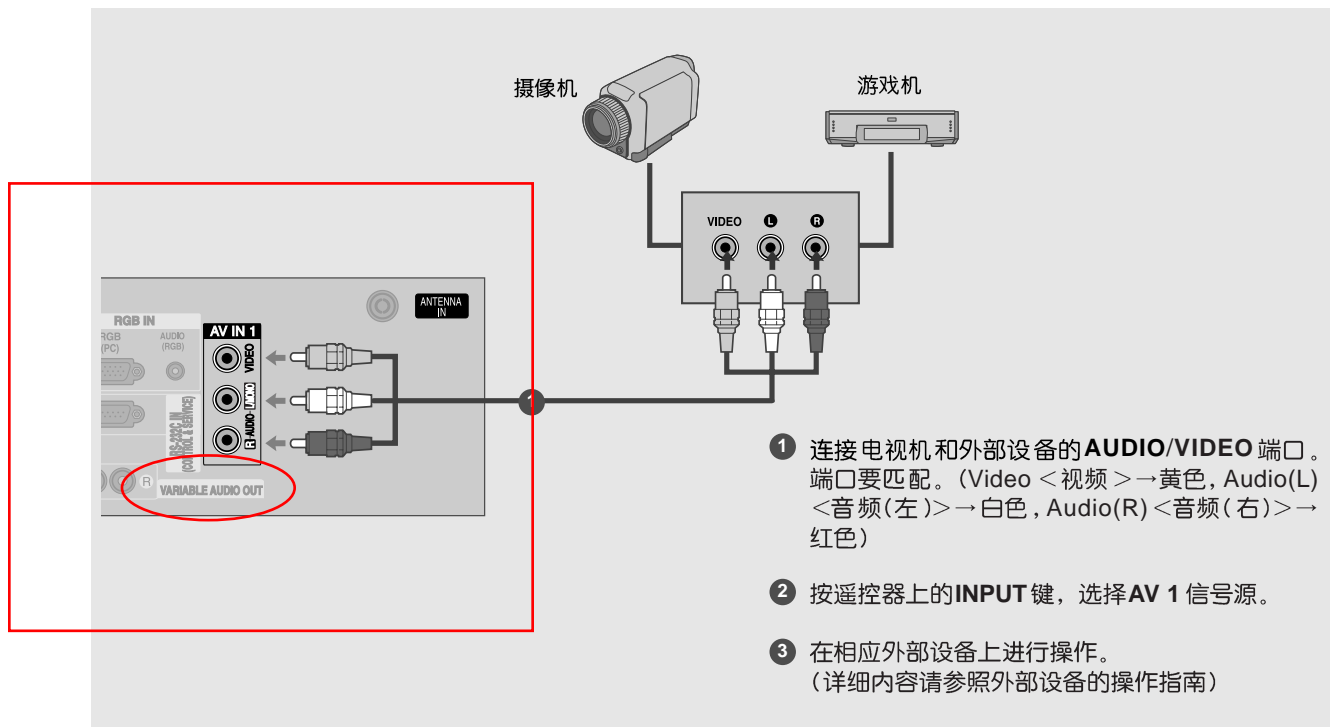

摄像机 游戏机

RGB IN (PC) AUDIO (RGB) AV IN 1 VIDEO L R ANTENNA IN

RGB IN (PC) AUDIO (RGB) AV IN 1 VIDEO L R ANTENNA IN

VARIABLE AUDIO OUT

- 1 连接电视机和外部设备的**AUDIO/VIDEO**端口。端口要匹配。(Video <视频> → 黄色, Audio(L) <音频(左)> → 白色, Audio(R) <音频(右)> → 红色)
- 2 按遥控器上的**INPUT**键, 选择**AV 1**信号源。
- 3 在相应外部设备上进行操作。
(详细内容请参照外部设备的操作指南)

外部音响的连接

- 使用下图所示的端口可以在您的其它空间(如卫生间或餐厅)添加一个外部扬声器。

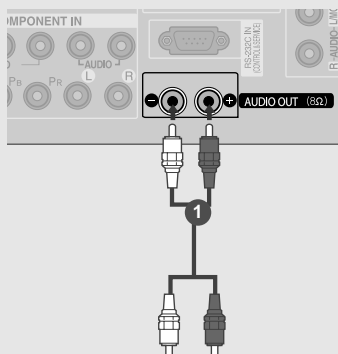

外接一个无源音箱, 端口为单声道。

Audio(R+) → 红色, Audio(R-) → 白色。

操作说明

基本操作

- 当您使用遥控器时，请对准电视机上的遥控接收器。
- 根据本产品的特性，若在特定的亮度下连续地使用遥控器，可能会有缺陷。

遥控器按键说明

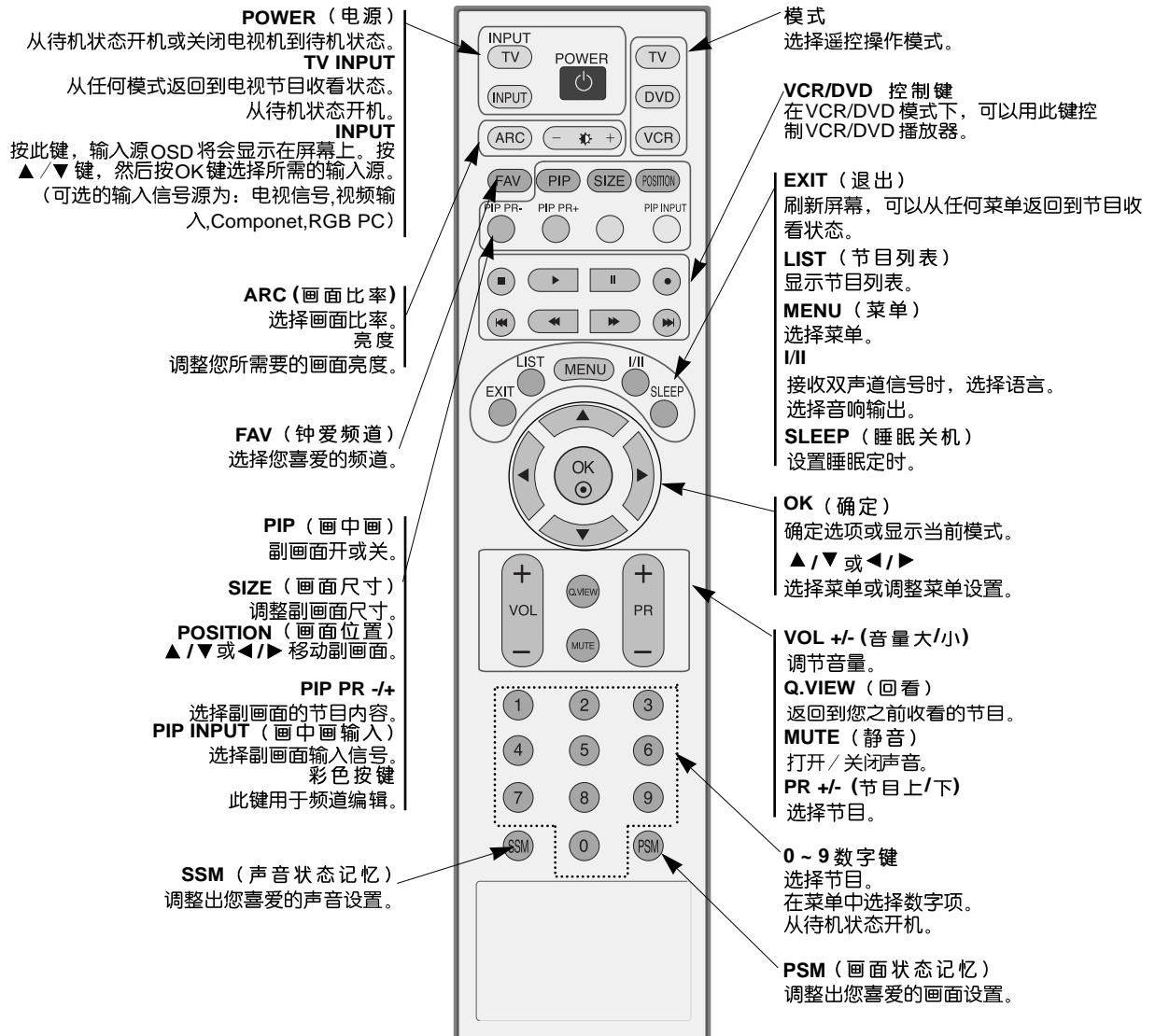

安装电池

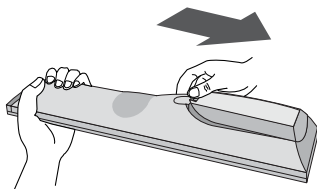

- 打开遥控器后盖，按照相应的电极安装电池。(+ 对 +, - 对 -)
- 安装两节1.5V AA 的碱性电池。请不要将新旧电池混用。
- 电池安装完毕后，盖上后盖。

打开电视机

1. 正确连接电源线后，电视机将处于待机状态。
2. 您可以按电视机上的电源键，输入选择键，**PR▲ / ▼**键或遥控器上的**POWER**，**TV INPUT**，**PR+/-**或数字键**(0 ~ 9)**，打开电视机。

关闭电视机

1. 按一次电视机上的电源键，电视机将转变为待机状态。
2. 您也可以使用遥控器上的**POWER**键，电视机将转变为待机状态。

选择节目

您可以按遥控器上的**PR+/-**或数字键来选择节目。

音量调节

1. 您可以按电视机上的**VOL◀ / ▶**键或遥控器上的**VOL+/-**键来调节音量。
2. 您也可以按遥控器上的**MUTE**（静音）键，来关闭电视机的声音。
3. 如果您想取消静音，可以按遥控器上的**MUTE**，**VOL+/-**或**|||**键。

! 注意

- 如果您出门旅行或长时间不在家，请务必切断电视机的电源。

屏幕语言选择（可选）

- 屏幕菜单将以您选择的语言模式显示在屏幕上。因此，首先请选择您所需的语言。
- 当您选择某种语言时，屏幕菜单会水平翻转，这是为了满足当地人的收看习惯，属正常现象。

1. 按**MENU**(菜单)键，然后用**▲ / ▼**键来选择特殊菜单。
2. 按**▶**键，然后用**▲ / ▼**键来选择语言(Language)。
3. 按**▶**键，然后用**▲ / ▼**键来选择您所需的语言类型。之后，菜单将以您选择的语言显示在屏幕上。
4. 按**EXIT**(退出)键，返回到正常收看状态。

操作说明

基本操作

屏幕菜单的选择

- 1 按MENU（菜单）键,然后按▲/▼键,屏幕上将显示各个菜单。
- 2 按▶键,然后按▲/▼键,选择菜单项。
- 3 按▲/▼键,在子菜单或下拉菜单中调整选项的设置。
按OK或MENU（菜单）键,可以返回到上一级菜单。

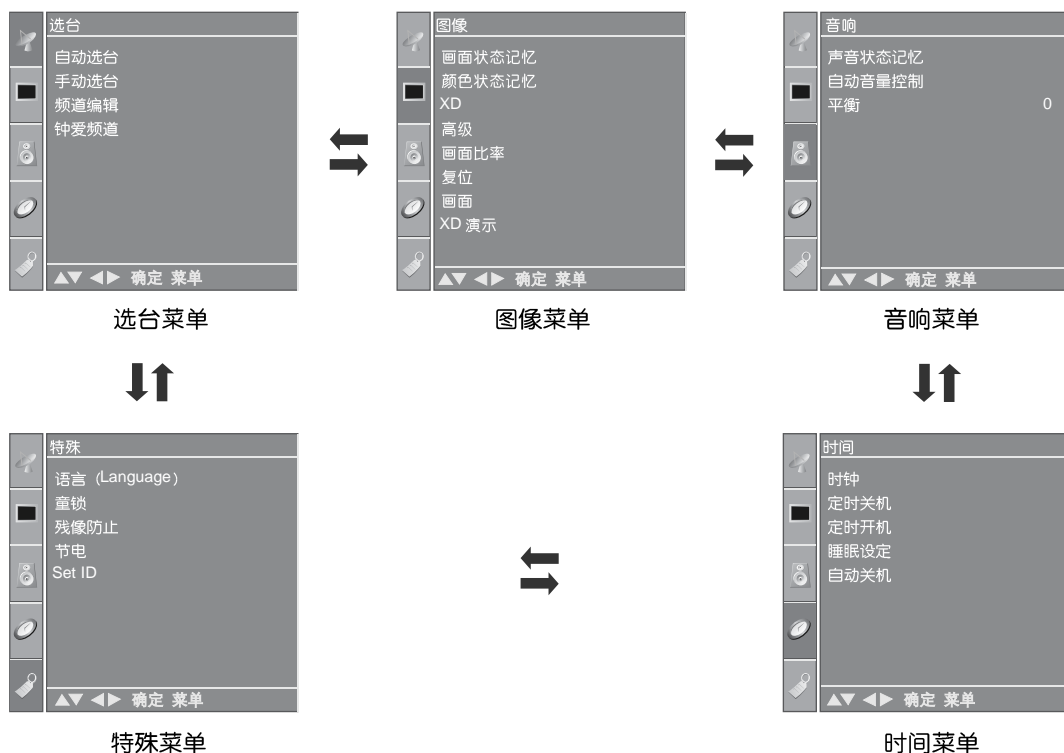

! 注意

- a. 屏幕菜单可以让您更直观, 更便捷地调整画面设置。
- b. 本说明书中的屏幕菜单仅供参考, 只是为了说明如何操作。可能与您电视机上显示的屏幕菜单有所不同。

- 您可以通过节目编号（0 至99）存储多达200 个电视频道。预设频道后，即可通过PR ▲/▼键或数字键在频道中浏览。可采用自动选台或手动选台模式选台。

自动选台

- 所有接收频道均可通过此方式进行存储。建议首次使用本机时采用自动选台。

1. 按 **MENU** (菜单) 键，然后用 ▲/▼ 键选择选台菜单。
2. 按 **▶** 键，然后用 ▲/▼ 键来选择自动选台。
3. 按 **▶** 键，然后用 ▲/▼ 键选择制式。
4. 按 **◀/▶** 键选择电视制式菜单；
 BG: PAL B/G, SECAM B/G (欧洲 / 东欧 / 亚洲 / 新西兰 / 中东 / 非洲 / 澳大利亚)
 I : PAL I/II (英国 / 爱尔兰 / 香港 / 南非)
 DK: PAL D/K, SECAM D/K (东欧 / 中国 / 非洲 / CIS)
 M : (美国 / 韩国 / 菲律宾)
5. 按 ▲/▼ 键选择记忆。
6. 按 **◀/▶** 键或数字键选择开始节目号码。如果您使用数字键，输入 10 以下的数字时，必须在数字前输入"00"，例如，如果节目号码为"5"您必须输入"005"。
7. 按 ▲/▼ 键，选择搜索。
8. 按 **▶** 键，开始自动选台。

所有接收到的频道将被存储。

按 **MENU** (菜单) 键，自动选台停止。

自动选台完毕后，屏幕上将显示频道编辑菜单，参见“频道编辑”部分，来编辑存储节目。

9. 按 **EXIT** (退出) 键，返回到正常收看状态。



1



2



3 4 5 6 7

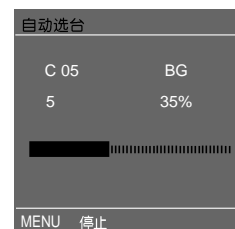

8

操作说明

基本操作

手动选台

- 手动选台让您通过手动调节，以您所需的任何顺序排列电视节目。

1. 按**MENU**(菜单)键，然后用**▲/▼**键选择选台菜单。
2. 按**▶**键，然后用**▲/▼**键来选择手动选台。
3. 按**▶**键，然后用**▲/▼**键选择记忆。
4. 按**◀/▶**键或数字键选择所需节目编号。如果您使用数字键，输入10以下的数字时，必须在数字前输入"00"，例如，如果节目号码为"5"您必须输入"005"。
5. 按**▲/▼**键，选择制式。
6. 按**◀/▶**键选择电视制式菜单；
 BG: PAL B/G, SECAM B/G (欧洲 / 东欧 / 亚洲 / 新西兰/ 中东 / 非洲 / 澳大利亚)
 I : PAL I/II (英国 / 爱尔兰 / 香港 / 南非)
 DK: PAL D/K, SECAM D/K (东欧 / 中国 / 非洲 / CIS)
 M : (美国 / 韩国 / 菲律宾) (可选)
7. 按**▲/▼**键，选择频段。
8. 按**▶**键，然后用**▲/▼**键来选择V/UHF 或有线。
9. 按**▲/▼**键，选择频道。
10. 您可以用**◀/▶**键或数字键选择您喜欢的频道号。如果可能的话，直接用数字键选择频道号。如果您使用数字键，输入10以下的数字时，必须在数字前输入"00"，例如，如果节目号码为"5"您必须输入"005"。
11. 按**▲/▼**键，选择搜索。
12. 按**◀/▶**键开始搜索，搜索到一个频道后，搜索将会停止。
13. 按**OK** (确定) 键存储。
14. 若想要存储其他的台，重复第3到第13步。
15. 按**EXIT** (退出) 键，返回到正常收看状态。



1



2

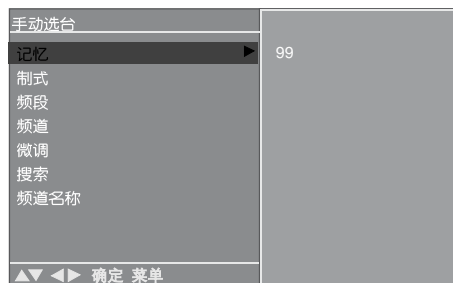

3 4 5 6 7
8 9 10 11 12

微调



- 一般只有在接收信号很差的情况下，才需要微调。

1. 按**MENU**(菜单)键，然后用▲/▼键选择选台菜单。
2. 按▶键，然后用▲/▼键来选择手动选台。
3. 按▶键，然后用▲/▼键选择微调。
4. 按◀/▶键微调，以获得最佳的图象和声音效果。
5. 按**OK**(确定)键存储。
6. 按**EXIT**(退出)键，返回到正常收看状态。

频道名称



- 您可以给每个频道重新命名(字数为五个字符)。

1. 按**MENU**(菜单)键，然后用▲/▼键选择选台菜单。
2. 按▶键，然后用▲/▼键来选择手动选台。
3. 按▶键，然后用▲/▼键选择频道名称。
4. 按▶键，然后按▲/▼键。您可以选择空格，+，-，字母A到Z和数字0到9来命名。
5. 按▶键选择下一个位置。
6. 按**OK**(确定)键存储。
7. 按**EXIT**(退出)键，返回到正常收看状态。

操作说明

基本操作

频道编辑

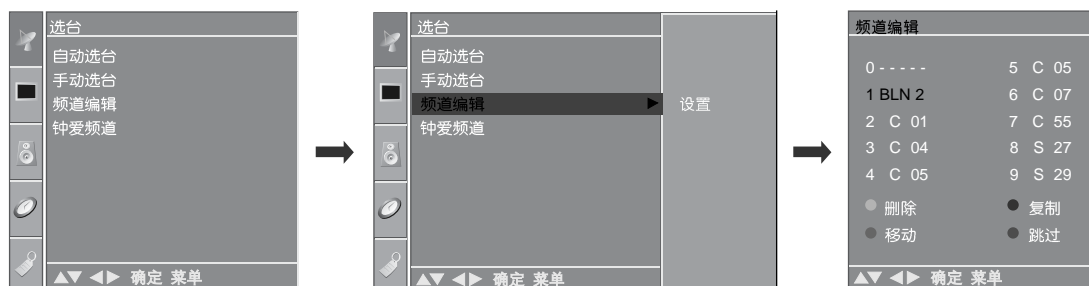

- 本功能使您能删除或跳过已存储的节目。同时您还移动某一个频道至其他频道编号位置或者把一个选定频道的资料数据复制到所选的节目号上。

1. 按**MENU**(菜单)键,用**▲/▼**键选择选择选台菜单。
2. 按**▶**键,然后用**▲/▼**键选择频道编辑。
3. 按**▶**键显示频道编辑菜单。

删除节目

1. 用**▲/▼**或**◀/▶**键来选择您要删除的节目。
2. 按红色按键两次。
您所选择的节目被删除后,随后的节目都将向上移动一个位置。

复制节目

1. 用**▲/▼**或**◀/▶**键来选择您要复制的节目。
2. 按绿色按键。
复制节目完成后,随后的节目都将向下移动一个位置。

移动节目

1. 用**▲/▼**或**◀/▶**键来选择您要移动的节目。
2. 按黄色按键。
3. 用**▲/▼**或**◀/▶**键,将节目移动到您所希望的号码上。
4. 再按一次黄色按键,退出此功能。

跳过所存储的节目

1. 用**▲/▼**或**◀/▶**键来选择您要跳过的节目号。
2. 按蓝色按键,被跳过的节目将变为蓝色。
3. 再按一次蓝色按键,可以使被跳过的节目恢复正常。
如果一个节目被设置为被跳过的状态,那么您在正常收看的状态下不能用**PR +/-**键来选择。如果您想选择已经跳过了的节目,直接用数字键输入节目号码或者在频道编辑菜单中选择。

4. 按**EXIT**(退出)键,返回到正常收看状态。

钟爱频道

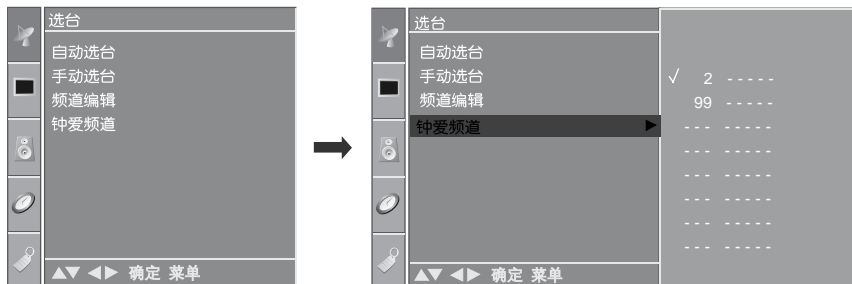

- 此功能可让您直接选择您喜爱的频道。重复按 FAV(钟爱频道) 键选择所存储的钟爱频道。

1. 按 **MENU** (菜单) 键, 然后用 **▲/▼** 键来选择选台菜单。
2. 按 **▶** 键, 然后用 **▲/▼** 键选择钟爱频道。
3. 按 **▶** 键来显示钟爱频道菜单。
4. 按 **▲/▼** 键来选择-- -----。
5. 用 **◀/▶** 键或数字键选择一个您想要的节目号码。输入号码小于10时, 要在号码前加“00”, 例如:5是“005”。
6. 想要存储其他的节目, 重复第4到第5步。您最多可以存储8个钟爱频道。
7. 按 **EXIT** (退出) 键, 返回到正常收看状态。

打开节目列表

- 通过显示的节目列表, 您可以查看存储器中所存储的节目。

节目列表	
0 -----	5 C 05
1 BLN 2	6 C 07
2 C 01	7 C 55
3 C 04	8 S 27
4 C 05	9 S 29

◀ ▶ ▲ ▼ 确定

显示节目列表

按 **LIST** (节目列表) 键来显示节目列表菜单。节目列表将显示在屏幕上。

一个节目列表包含十个节目。(如左图所示)

- 节目列表中, 蓝色的节目表示已经被跳过。
- 没有被命名的节目以频道号显示。

在节目列表中选择一个节目

用 **▲/▼** 或 **◀/▶** 键选择节目。

然后按 **OK** (确定) 键。

等离子电视机将转换到您所选择的节目。

节目列表翻页

共有20页节目列表, 包含200个节目。

反复按 **▲/▼** 或 **◀/▶** 键来翻页。

按 **LIST** (节目列表) 键, 返回到正常收看状态。

操作说明

基本操作

童锁

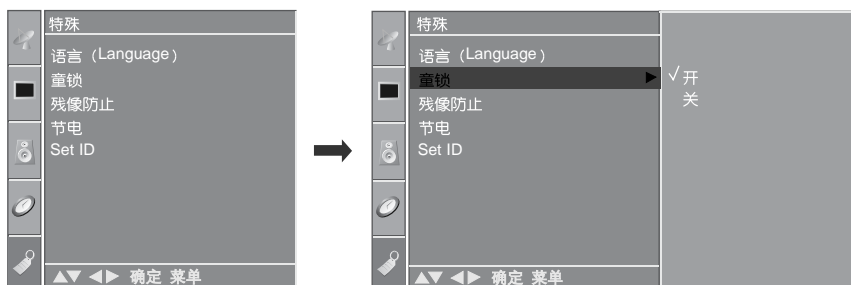

- 使用本功能后，电视机只能用遥控器来控制。
- 此功能可用于防止未经授权的观看。
- 即使您关闭电视机，关机前的设置将被自动保存。

1. 按MENU(菜单)键，然后用▲/▼键来选择特殊菜单。
2. 按▶键，然后用▲/▼键选择童锁。
3. 按▶键，然后用▲/▼键选择开或关。
4. 按EXIT(退出)键，返回到正常收看状态，或按MENU(菜单)键，返回到上一级菜单。

注意

- 在童锁设置为“开”的情况下，电视机关机后，按电视机控制面板上的○/I，INPUT(输入)，PR▲/▼(频道上/下)键或遥控器上的POWER(电源/待机)，INPUT(输入)，TV(电视)，PR+/- (频道上/下)或数字键都可以打开电视机。
- 在童锁设置为“开”的情况下，如果您收看电视节目时按了电视机前端控制面板上的键，屏幕上将显示‘童锁开’。

图像调整

画面状态记忆



1. 按**MENU**(菜单)键, 然后用**▲/▼**键来选择图像菜单。
2. 按**▶**键, 然后用**▲/▼**键选择画面状态记忆。
3. 按**▶**键, 然后用**▲/▼**键选择动态画面, 标准画面, 柔和画面, 自调画面1, 自调画面2。
4. 按**EXIT**(退出)键, 返回到正常收看状态, 或按**MENU**(菜单)键, 返回到上一级菜单。

- 使用画面状态记忆功能可调整电视机至最佳状态。
- 根据节目种类, 在画面记忆菜单中选择预设值。
- 动态画面, 标准画面, 柔和画面是由厂家设定的, 可产生优质的画面, 是不可改变的。

画面调整 (画面状态记忆中的自调选项)

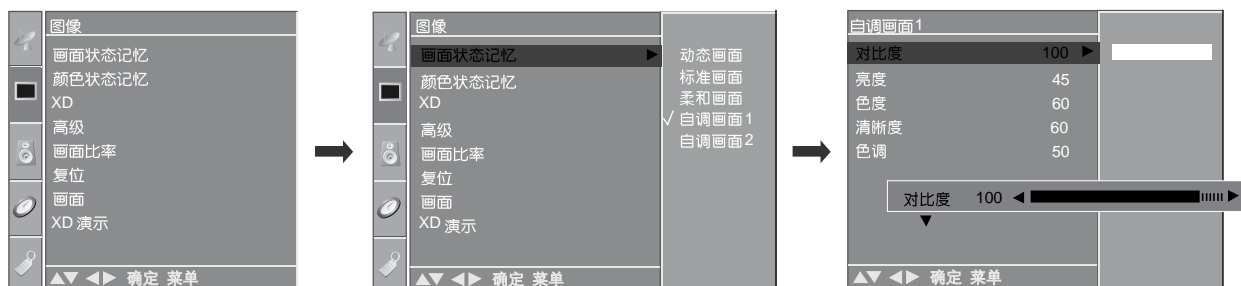

1. 按**MENU**(菜单)键, 然后用**▲/▼**键来选择图像菜单。
2. 按**▶**键, 然后用**▲/▼**键选择画面状态记忆。
3. 按**▶**键, 然后用**▲/▼**键选择自调画面1或自调画面2。
4. 按**▶**键, 然后用**▲/▼**键选择您想调整的选项。
5. 按**◀/▶**键调整到您需要的状态。
6. 按**EXIT**(退出)键, 返回到正常收看状态, 或按**MENU**(菜单)键, 返回到上一级菜单。

! 注意

- 在RGB-PC模式下, 色度, 色调, 清晰度不可调。

操作说明

图像调整

颜色状态记忆

- 要想初始化 (重新设置到缺省状态), 请选择自然色选项。
- 选择三种自动颜色调整中的任意一种。设定至暖色以增强诸如红的暖色调, 或者设定至冷色以观看带有更多蓝色的强烈颜色。
- 这种功能还可用于画面状态记忆中的“自调画面”。

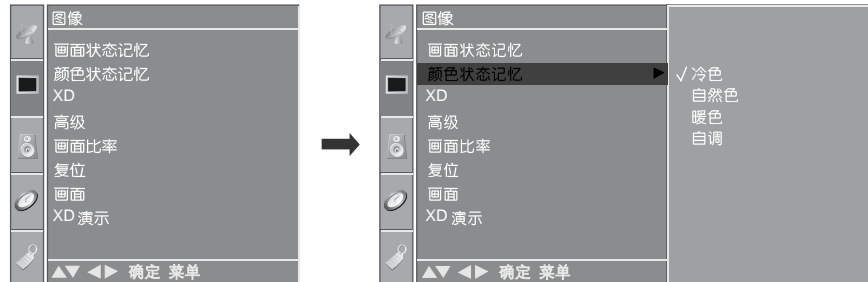

1. 按**MENU** (菜单) 键, 然后用▲/▼ 键来选择图像菜单。
2. 按▶ 键, 然后用▲/▼ 键选择颜色状态记忆。
3. 按▶ 键, 然后用▲/▼ 键选择冷色, 自然色, 暖色或自调。
4. 按**EXIT** (退出) 键, 返回到正常收看状态, 或按**MENU** (菜单) 键, 返回到上一级菜单。

手动色温度调整 (颜色状态记忆中的自调选项)

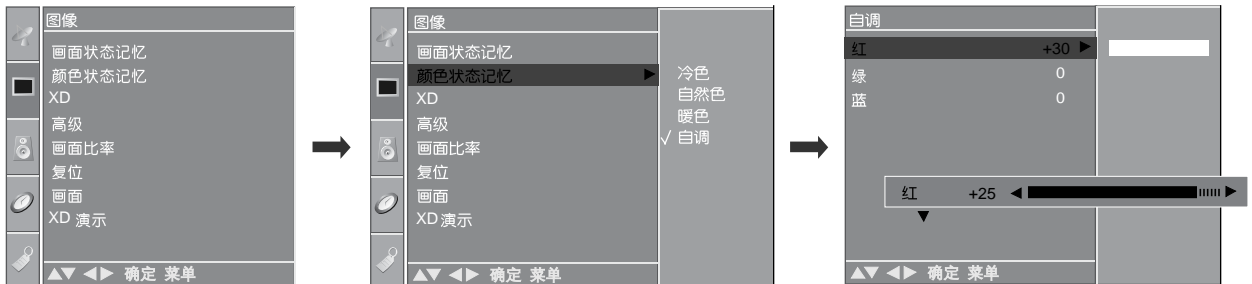

- 您可以根据喜好将红、绿、蓝、调节为任一色温。

这种功能还可用于画面状态记忆中的“自调画面”。

1. 按**MENU** (菜单) 键, 然后用▲/▼ 键来选择图像菜单。
2. 按▶ 键, 然后用▲/▼ 键选择颜色状态记忆。
3. 按▶ 键, 然后用▲/▼ 键选择自调。
4. 按▶ 键, 然后用▲/▼ 键选择红, 绿, 蓝。
5. 按◀/▶ 键调整到您所需的状况。
6. 按**EXIT** (退出) 键, 返回到正常收看状态, 或按**MENU** (菜单) 键, 返回到上一级菜单。

XD 功能



- XD引擎是LG公司独特的图像处理技术。通过一种高级数字信号处理技术可以让您享受到高清晰图象效果。

- 在RGB-PC模式下，此功能不可用。

1. 按**MENU**(菜单)键，然后用▲/▼键来选择图像菜单。

2. 按▶键，然后用▲/▼键选择XD。

3. 按▶键，然后用▲/▼键选择自动或手动。

4. 按**EXIT**(退出)键，返回到正常收看状态,或按**MENU**(菜单)键，返回到上一级菜单。

手动

注意：只有在画面状态记忆中选择自调画面时，才可以在此处选择手动选项。

1. 按▶键，然后用▲/▼键选择XD对比度，XD色度，XD降噪。

2. 按▶键，然后用▲/▼键调整到您所需的状态。

3. 按**EXIT**(退出)键，返回到正常收看状态,或按**MENU**(菜单)键，返回到上一级菜单。

! 注意

- XD对比度：根据反射亮度自动优化对比度。

- XD色度：自动调节反射颜色，以重现与自然色最接近的颜色。

- XD降噪：消除噪杂讯，且不损失原始图像质量。

XD 演示

- 此功能可以让您看到使用XD前后截然不同的画面效果。

- 在RGB[PC]模式下，此功能不能运行。

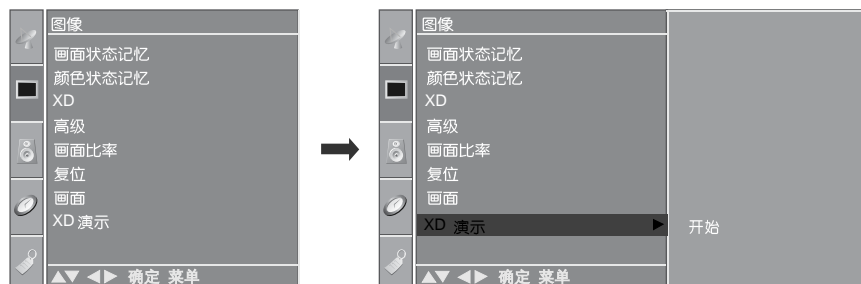

1. 按**MENU**(菜单)键，然后用▲/▼键来选择特殊菜单。

2. 按▶键，然后用▲/▼键选择XD演示。

3. 按▶键，XD演示开始。

4. 按**EXIT**(退出)或**MENU**(菜单)键，XD演示停止。

操作说明

图像调整

高级—影院

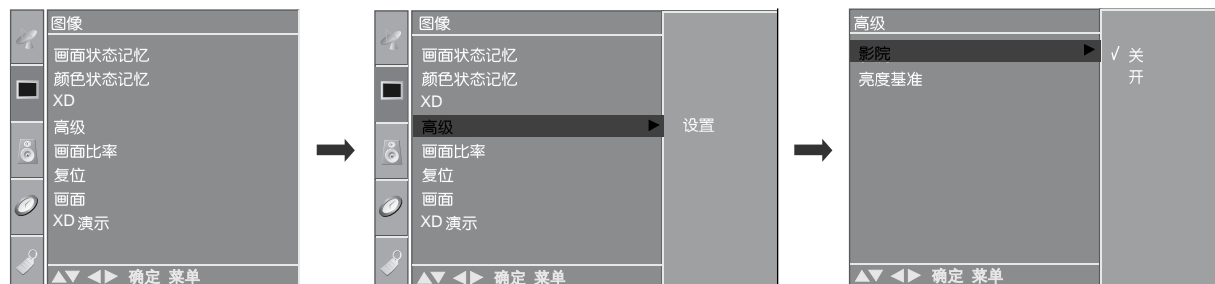

- 当您收看电影时，使用此功能，可以收看到最佳的画面效果。
- 此功能可以在以下模式中运行：
模拟电视信号，视频信号，S-video
或COMPONENT (480i/576i)。

1. 按**MENU**(菜单)键，然后用▲/▼键来选择图像菜单。
2. 按▶键，然后用▲/▼键选择高级。
3. 按▶键，然后用▲/▼键选择影院。
4. 按▶键，然后用▲/▼键选择开或关。
5. 按**EXIT**(退出)键，返回到正常收看状态，或按**MENU**(菜单)键，返回到上一级菜单。

高级—亮度基准

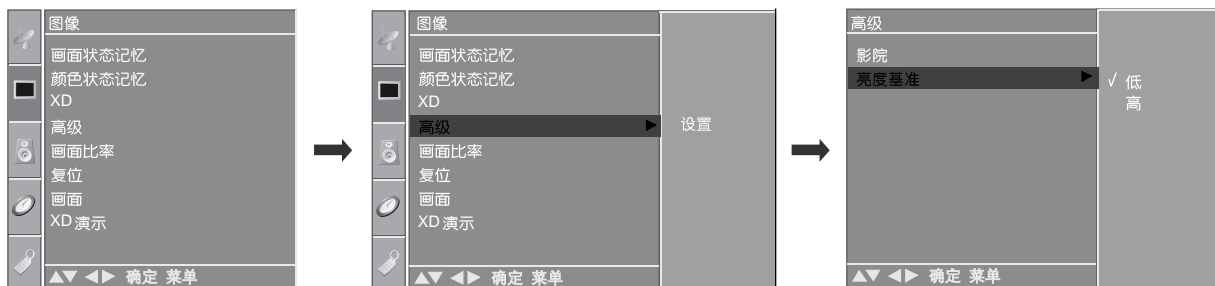

- 使用亮度基准调节画面的亮度和对比度，让您在收看电影时，获得最佳的画面效果。
- 此功能可以在以下模式中运行：
AV(NTSC-M),S-video(NTSC-M)。

1. 按**MENU**(菜单)键，然后用▲/▼键来选择图像菜单。
2. 按▶键，然后用▲/▼键选择高级。
3. 按▶键，然后用▲/▼键选择亮度基准。
4. 按▶键，然后用▲/▼键选择低或高。
5. 按**EXIT**(退出)键，返回到正常收看状态，或按**MENU**(菜单)键，返回到上一级菜单。

画面比率

- 有以下几种画面比率供您选择：宽银幕，自动，4:3，16:9，14:9，放大画面1和放大画面2。
- 如果一幅固定的图像长时间的停留在屏幕上，可能会产生残像。
- 如果在全屏模式中观看感觉不理想，您可以改为其他模式。
- 用▲/▼键，可以调整被放大的图像。
- 根据接收到信号的不同，此功能可能不能运行。

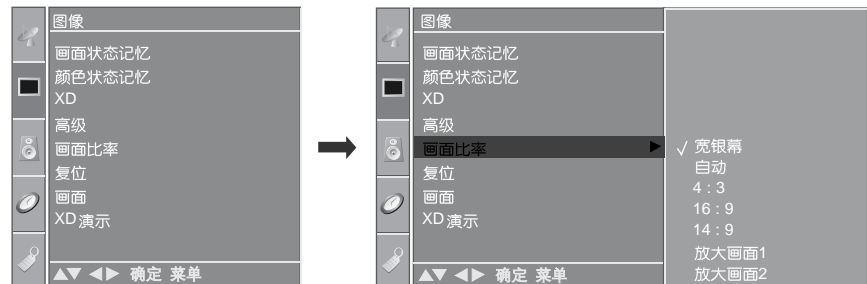
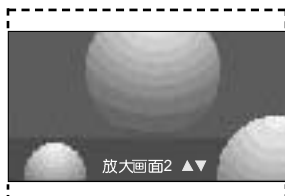
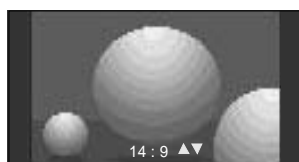
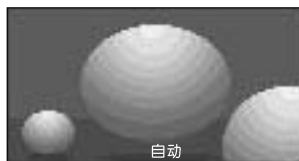

1. 按MENU(菜单)键，然后用▲/▼键来选择图像菜单。
2. 按▶键，然后用▲/▼键选择画面比率。
3. 按▶键，然后用▲/▼键选择宽银幕，自动，4:3，16:9，14:9，放大画面1，放大画面2。

- 宽银幕

当您的电视机接收宽屏幕信号时，您可以使用此选项非线性地调整图像的水平尺寸，直至充满整个屏幕，产生震撼效果。

- 自动

当您的电视机接收宽屏幕信号时，此选项可以自动的转换到发送的原始画面模式。

- 4:3

使用此选项，您可以收看原始的画面比率为4:3的图像，在屏幕的左右两侧会出现两道灰色或黑色的背景条。

- 16:9

您可以使用此选项线性地调整图像的水平尺寸，直至充满整个屏幕。(最适合在收看4:3模式的DVD时使用)

- 14:9

您可以享受到14:9模式的画面效果或电视台播放的14:9模式的普通电视节目。14:9模式的画面效果看起来就好像将4:3模式的画面左右放大了。一样。

- 放大画面1

您可以使用此选项享受到影院大屏幕的效果。图像将等比例放大至充满整个屏幕，但上部和下部的画面将显示不出来。

- 放大画面2

使用此选项图像将水平放大，竖直方向在放大的同时会向上移动，方便用户看到字幕。画面会充满整个屏幕，但竖直方向的部分画面将显示不出来。

4. 按EXIT(退出)键，返回到正常收看状态,或按MENU(菜单)键，返回到上一级菜单。

⚠ 注意

- 在RGB, Component 模式中您只能选择4:3和16:9。

操作说明

图像调整

图像复位

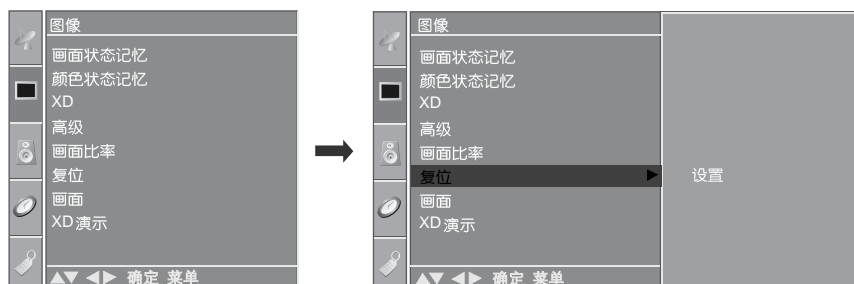

- 画面状态记忆，颜色状态记忆，XD，高级和画面比率都将恢复到出厂时的预置值。

1. 按 **MENU** (菜单) 键，然后用 **▲/▼** 键来选择图像菜单。
2. 按 **▶** 键，然后用 **▲/▼** 键选择复位。
3. 按 **▶** 键，运行复位功能。

残像防止

- 如果PC / 视频游戏机中显示的一幅静止的图像，长时间地停留在屏幕上将可能产生残像，即使画面改变残像依然存在。此功能可以防止固定的画面长时间的停留在屏幕上。

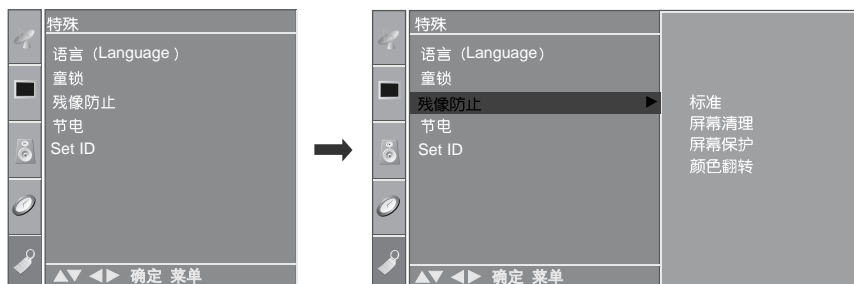

- **屏幕清理**
此功能可使固定图像从屏幕上移除。注意，不能完全消除长时间的固定图像。
- **屏幕保护**
此功能可以用来防止残像的产生。但是，防止残像最好的方法就是不要让一幅固定的图像长时间的停留在屏幕上。应用此功能，屏幕将会每2分钟移动一次。
- **颜色翻转**
此功能是用来转换显示屏颜色的，显示屏的颜色会每30分钟变化一次。

1. 按 **MENU** (菜单) 键，然后用 **▲/▼** 键来选择特殊菜单。
2. 按 **▶** 键，然后用 **▲/▼** 键选择残像防止。
3. 按 **▶** 键，然后用 **▲/▼** 键选择标准，屏幕清理，屏幕保护或颜色翻转。如果您不需要使用此功能，可设置为标准。
4. 按 **EXIT** (退出) 键，返回到正常收看状态，或按 **MENU** (菜单) 键，返回到上一级菜单。

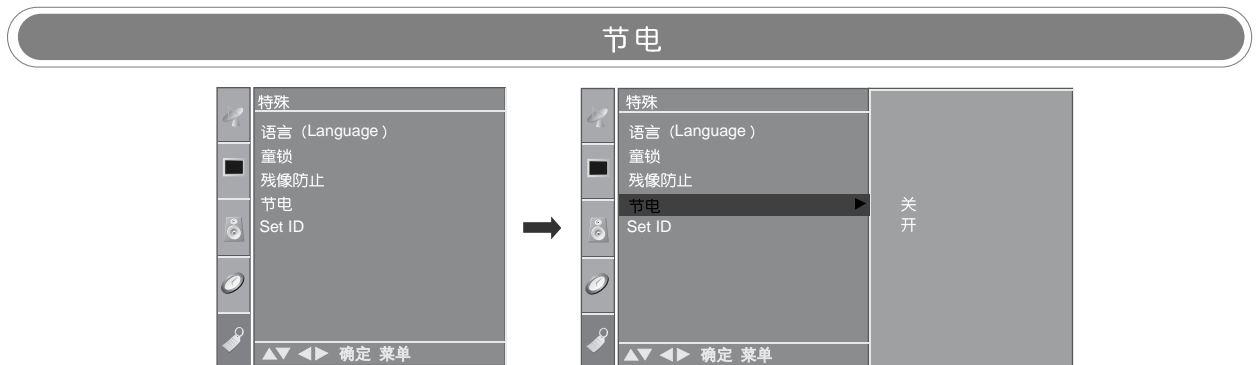

- 使用此功能可以降低电视机的耗电量。

1. 按**MENU**(菜单)键, 然后用▲/▼键来选择特殊菜单。
2. 按▶键, 然后用▲/▼键选择节电。
3. 按▶键, 然后用▲/▼键选择开或关。
4. 按**EXIT**(退出)键, 返回到正常收看状态, 或按**MENU**(菜单)键, 返回到上一级菜单。

操作说明

音响

声音状态记忆

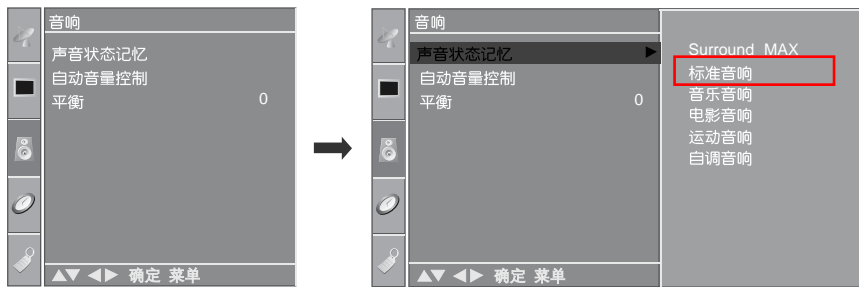

- 您可以选择如右图所示的各种音响选项，也可以进行音频调整。
 - 声音状态记忆可以使您轻松享受最优质的音响效果，而不需要任何特殊的调整。因为电视机根据节目内容的不同已经设置了最合适的音响选项。
 - 当您手动调整声音均衡器时，声音状态记忆将自动切换到自调音响状态。
1. 按 **MENU** (菜单) 键，然后用 **▲/▼** 键来选择音响菜单。
 2. 按 **▶** 键，然后用 **▲/▼** 键选择声音状态记忆。
 3. 按 **▶** 键，然后用 **▲/▼** 键选择 **Surround MAX** (最大环绕音响)，**标准音响**，**音乐音响**，**电影音响**，**运动音响** 或 **自调音响**。
 4. 按 **EXIT** (退出) 键，返回到正常收看状态，或按 **MENU** (菜单) 键，返回到上一级菜单。

- **Surround MAX**(最大环绕音响)，**标准音响**，**音乐音响**，**电影音响**和**运动音响**是由厂家设定的，可以产生优质的声音效果，不可以调整。

Surround MAX (最大环绕音响)

- 标准音响**
- 音乐音响
- 电影音响
- 运动音响
- 自调音响

- 选择此选项可使音效逼真。
- 最常用、最自然的音频效果。
- 选择此选项在您听音乐时可享受原声。
- 选择此选项可享受美妙绝伦的音效。
- 选择此选项可观看体育广播。
- 选择此选项可使用用户自定义音频设置。

声音均衡器 (声音状态记忆中的自调音响选项)

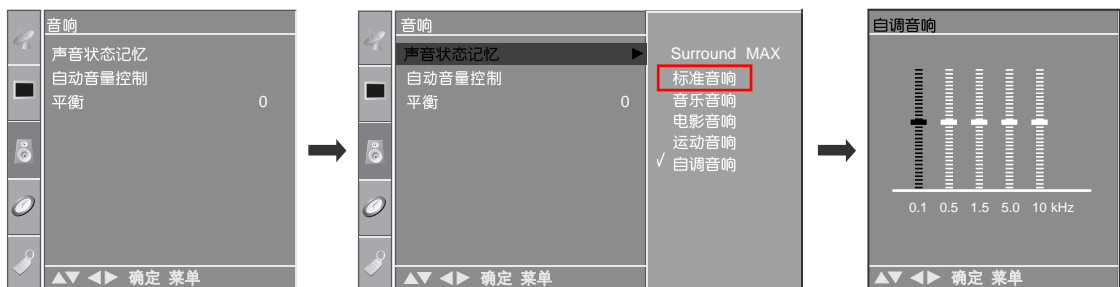

- 调整声音均衡器。
1. 按 **MENU** (菜单) 键，然后用 **▲/▼** 键来选择音响菜单。
 2. 按 **▶** 键，然后用 **▲/▼** 键选择声音状态记忆。
 3. 按 **▶** 键，然后用 **▲/▼** 键选择自调音响。
 4. 按 **▶** 键。
 5. 按 **◀/▶** 键选择音响频段。
按 **▲/▼** 键调整您所选频段的音量。
 6. 按 **EXIT** (退出) 键，返回到正常收看状态，或按 **MENU** (菜单) 键，返回到上一级菜单。

自动音量控制

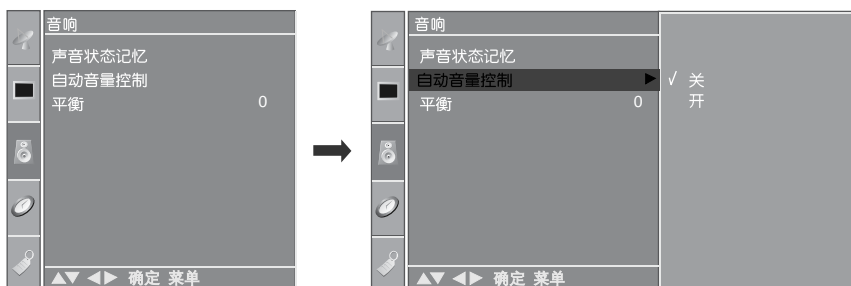

- 使用自动音量控制可以让您摆脱调台时声音忽大忽小的烦恼。此功能设置为开时，各频道将保持相同的音量大小。

1. 按 **MENU** (菜单) 键，然后用 **▲/▼** 键来选择音响菜单。
2. 按 **▶** 键，然后用 **▲/▼** 键选择自动音量控制。
3. 按 **▶** 键，然后用 **▲/▼** 键选择开或关。
4. 按 **EXIT** (退出) 键，返回到正常收看状态，或按 **MENU** (菜单) 键，返回到上一级菜单。

调整平衡

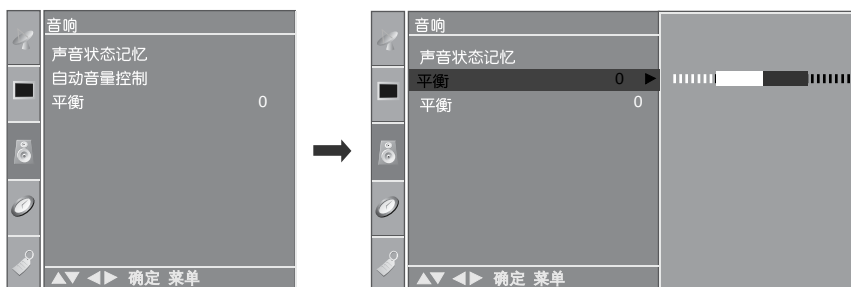

- 您可以根据喜好，调整左右扬声器的音量平衡。

1. 按 **MENU** (菜单) 键，然后用 **▲/▼** 键来选择音响菜单。
2. 按 **▶** 键，然后用 **▲/▼** 键选择平衡。
3. 按 **▶** 键，然后用 **◀/▶** 键调整到您所需的设置。
4. 按 **EXIT** (退出) 键，返回到正常收看状态，或按 **MENU** (菜单) 键，返回到上一级菜单。

操作说明

音响

接收立体声或双声道

- 当您选择一个节目后，该选台的声音信息将在节目号码和选台名称消失后出现。

广播	屏幕显示
单声道	MONO
立体声	STEREO
双声道	DUAL I

单声道选择

在接收立体声时，如果立体声信号较弱，您可以通过按两次 **III** (单 / 双声道) 键切换到单声道。在接收单声道时，音响的效果会有所改善。再按两次 **III** (单 / 双声道) 键又可切换到立体声。

双语广播时语言选择

如果一个节目以两种语言播出(双语)，您可通过反复按 **III** (单 / 双声道) 键，依次切换到 **DUAL I**、**DUAL II** 或 **DUAL I + II** 三种模式。

- **DUAL I** 可将主播语言送至扬声器。
- **DUAL II** 可将次播语言送至扬声器。
- **DUAL I + II** 可将不同的语言送至左右两个扬声器。

NICAM (丽音)接收

- 如果您的等离子电视机配备了用来接收NICAM (准瞬态压缩音频多路传输)的Tuner,那么您就可以接收到高质量的数码丽音。
- 根据接收到的信号类型不同,您可以通过反复按I/II(单/双声道)键,选择音响输出。
 - 有丽音单声道放送时,您可以选择**NICAM MONO**或**FM MONO**。
 - 有丽音立体声放送时,您可以选择**NICAM STEREO**或**FM MONO**。立体声信号较弱时,请选择FM mono。
 - 放送信号为双重丽音时,您可以选择**NICAM DUAL I**、**NICAM DUAL II**、**NICAM DUAL I + II**或**MONO**。

音响输出选择

- 在AV,Component,RGB模式下,您可为左右扬声器选择输出音响。

反复按I/II键以选择音响输出。

 - 左+右(L+R):
左侧音频输入的音频信号送至左侧扬声器。
右侧音频输入的音频信号送至右侧扬声器。
 - 左+左(L+L):
左侧音频输入的音频信号送至左侧和右侧扬声器。
 - 右+右(R+R):
右侧音频输入的音频信号送至左侧和右侧扬声器。

操作说明

时间设置

时钟设置

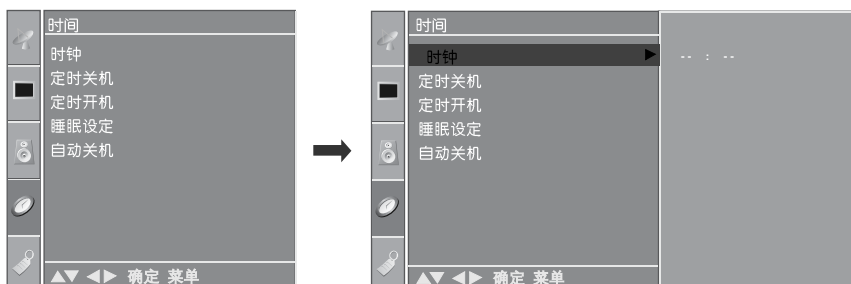



- 使用定时关机或定时开机功能前，您必须设定正确的时间。
 - 当电源出现故障或电视机在断电后重新开机时，时钟会被取消，需要重新设置。
1. 按MENU(菜单)键，然后用▲/▼键来选择时间菜单。
 2. 按▶键，然后用▲/▼键选择时钟。
 3. 按▶键，然后用▲/▼键选择小时。
 4. 按▶键，然后用▲/▼键选择分钟。
 5. 按EXIT(退出)键，返回到正常收看状态。

定时开机和定时关机



- 使用定时关机功能，可以使您的电视机在指定的时间自动转换到待机模式。
 - 如果定时开机功能执行之后，2小时内您没有进行任何操作，那么电视机将自动转为待机模式。
 - 一旦您设置了定时关机/定时开机的时间，电视机每天都将按照设定的时间关机/开机。
 - 若定时开机/关机设在同一时间，将执行定时关机功能。
 - 只有在待机状态下，才能运行定时开机功能。
1. 按MENU(菜单)键，然后用▲/▼键来选择时间菜单。
 2. 按▶键，然后用▲/▼键选择定时关机或定时开机。
 3. 按▶键，然后用▲/▼键选择开。
若想取消定时关机或定时开机，请选择关。
 4. 按▶键，然后用▲/▼键选择小时。
 5. 按▶键，然后用▲/▼键选择分钟。
 6. 仅适用于定时开机选功能
 - 节目：按▶键，然后按▲/▼键选择节目
 - 音量：开启时，按▶键，然后按▲/▼键调节音量级别。
 7. 按EXIT(退出)键，返回到正常收看状态。

睡眠设定

- 使用此功能，您就不用再为睡觉前必须关闭电视机而烦恼了。
 - 到达指定时间后，睡眠定时器自动将电视机切换至待机状态。
1. 反复按遥控器上的**SLEEP**（睡眠）键，来选择睡眠的分钟数。首先，屏幕上将显示  ---，然后从以下选项中选择您需要的分钟数：10, 20, 30, 60, 90, 120, 180 或 240 分钟。
 2. 一旦您选择的分钟数显示在屏幕上，计时器便开始倒计时。
 3. 若要查看剩余睡眠时间，请再次按下**SLEEP**（睡眠）键。
 4. 若要取消睡眠定时，请反复按下**SLEEP**（睡眠）键直至显示“ ---”。
 5. 当关闭设置后，本机将释放预设睡眠定时时间。

- 您也可以时间在菜单中选择睡眠设定功能。

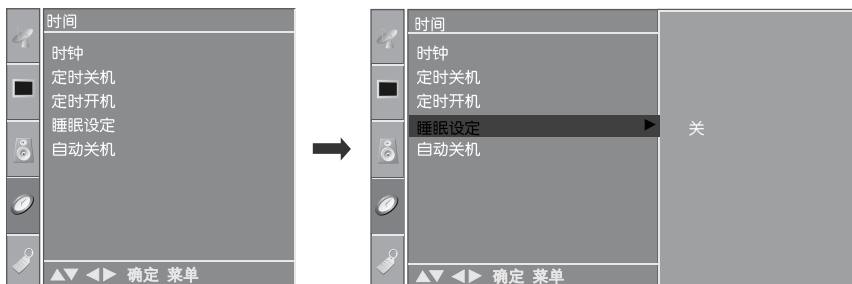

自动关机

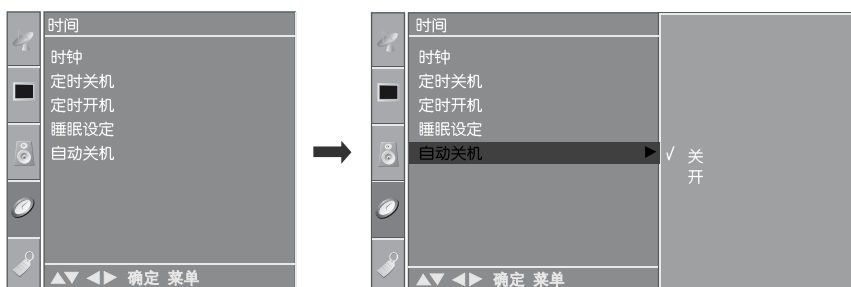

- 开机后如果没有输入信号，10分钟后，电视机将自动关机。
1. 按**MENU**(菜单)键，然后用**▲/▼**键来选择时间菜单。
 2. 按**▶**键，然后用**▲/▼**键选择自动关机。
 3. 按**▶**键，然后用**▲/▼**键选择开或关。
 4. 按**EXIT**（退出）键，返回到正常收看状态。

操作说明

画中画功能

- PIP (画中画) 功能允许您同时在电视机屏幕上观看2种不同的输入(源)。一种输入源画面较大, 而另一输入源则以较小的插入图像显示。
- PIP (画中画) 功能在Component、RGB 模式下可用。(但是不能将Component 模式的分辨率调整为480i/576i。)

收看画中画/双画面

按**PIP** (画中画) 键, 显示副画面。

- 每按一次**PIP** (画中画) 键, 屏幕的变化如下:

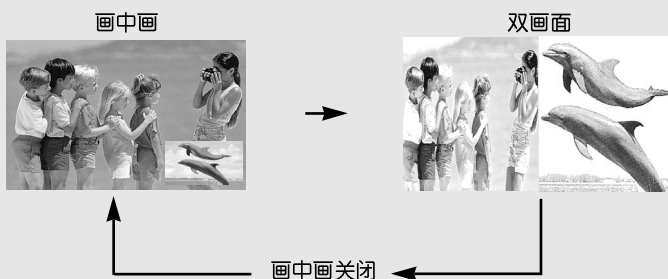

为副画面选择节目

按**PIP PR +/-** (画中画频道上/下) 键, 选择副画面的节目。

所选节目编号将显示在主画面节目编号的下方。

副画面输入信号的选择

按**PIP INPUT**（副画面输入）键，选择副画面的输入信号。

每按一次**PIP INPUT**（副画面输入）键，副画面将在可能的输入模式（**TV/AV**）间切换。

副画面的尺寸调整 (仅用于画中画模式)

按**SIZE**（画面尺寸）键，调整副画面的尺寸。

- 在**PIP**（画中画）模式下使用**SIZE**（画面尺寸）键调整副画面尺寸。

副画面的移动 (仅用于画中画模式)

按**POSITION**（画面位置）键，调整副画面的位置。

- 每按一次**POSITION**（画面位置）键，屏幕的变化如下：

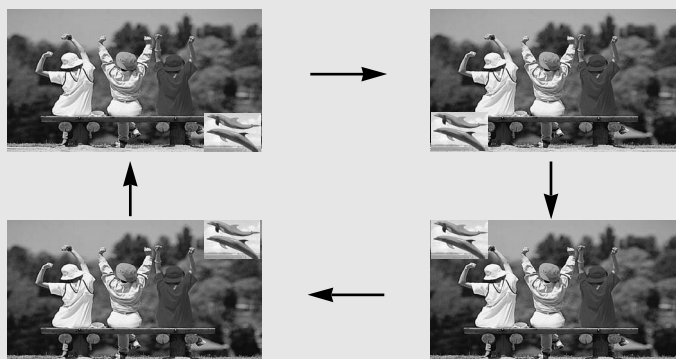

附录

外部控制设备的安装

- 将电视机的 RS-232C 输入端口连接到外部设备上 (例如PC 或一台 A/V 控制设备)，通过外设控制使用电视机。

怎样连接外部控制设备

- 将控制装置的串行端口与电视机后面板的RS-232C 端口相连。
- RS-232C 连接线不随电视机一起提供。
- 当使用PC 或其它外部设备控制电视机时，电视机的遥控器 and 前端控制面板 (电源键除外) 将失效。

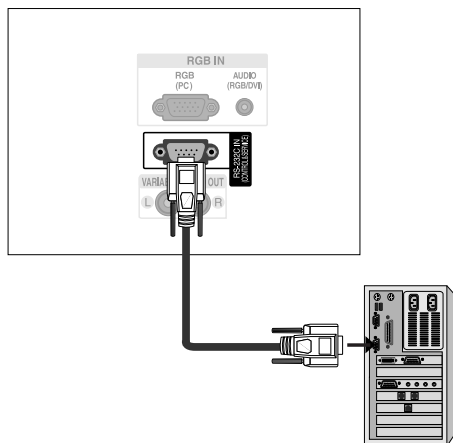

接口类型: D-Sub 9 针接口

No.	引脚名称
1	无连接
2	RXD (接收数据)
3	TXD (发送数据)
4	DTR (数据终端设备准备好)
5	GND (地)
6	DSR (数据准备好)
7	RTS (发送请求)
8	CTS (清除发送)
9	无连接

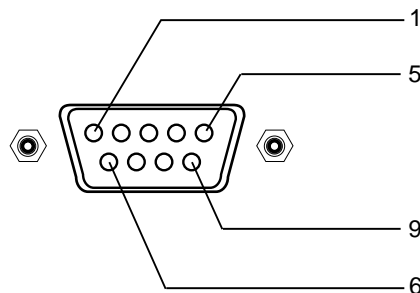

RS-232C 的配置

7 股线的配置
(标准 RS-232C 连接线)

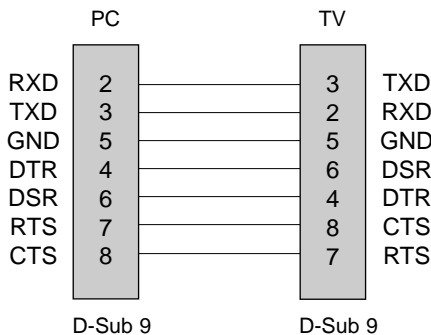

3 股线的配置
(非标准连接线)

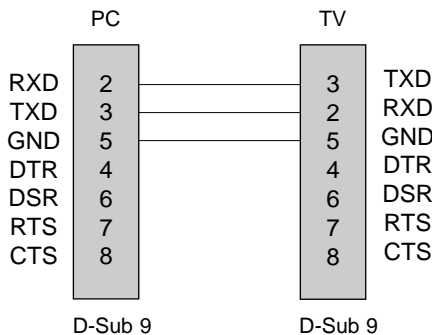

ID 的设置

- 使用此功能可以指定电视机的ID 号码。
- 请参考45 页的“真值表 1”。

1. 按菜单键，用 ▲ / ▼ 键来选择特殊菜单。
2. 按 ► 键，然后用 ▲ / ▼ 键来选择Set ID。
3. 按 ► 键，然后用 ◀ / ▶ 键调整ID 设置，选择您喜欢的电视机的ID 号码。
 - ID 的调整范围是 1 ~ 99。
4. 按退出键，返回到正常收看状态。



信息参数

- 传输率：9600 bps (UART)
- 数据长度：8 bits
- 奇 偶：无
- 使用一根交叉配置的电线。
- 停止位：1 bit
- 信息码：ASCII 码

命令参考列表

	命令1	命令2	数据 (十六进制)
01. 电源	k	a	0 ~ 1
02. 画面比率	k	c	*
03. 屏显清除	k	d	0 ~ 1
04. 静音	k	e	0 ~ 1
05. 音量控制	k	f	0 ~ 64
06. 对比度	k	g	0 ~ 64
07. 亮度	k	h	0 ~ 64
08. 色度	k	i	0 ~ 64
09. 色调	k	j	0 ~ 64
10. 清晰度	k	k	0 ~ 64
11. OSD选择	k	l	0 ~ 1
12. 遥控器锁定模式	k	m	0 ~ 1
13. 画中画/双画面	k	n	*
14. 画中画位置	k	q	0 ~ 3
15. 平衡	k	t	0 ~ 64
16. 色温度调整	k	u	0 ~ 3
17. 红色	k	v	0 ~ 3C (or 50)
18. 绿色	k	w	0 ~ 3C (or 50)
19. 蓝色	k	\$	0 ~ 3C (or 50)
20. 异常状况	k	z	0 ~ a
21. 残像防止	j	p	0 ~ 3
22. 节电功能	j	q	0 ~ 1
23. 屏幕保护时间设置	j	r	1 ~ FE
24. 屏幕保护像素设置	j	s	1 ~ 3
25. 自动扫描频率	j	u	1
26. 节目选择	m	a	*
27. 节目添加/ 删除	m	c	key code
28. 输入选择 (主画面)	x	b	*
29. 输入选择 (副画面)	x	y	*

* 设置20 ~ 28时，屏幕上没有菜单显示。

发送 / 接收协议

发送

[命令1][命令2][设置 ID][数据][Cr]

- * [命令1] : 控制等离子电视机的第一个键。(j,k,m 或 x)
- * [命令2] : 控制等离子电视机的第二个键。
- * [设置 ID] : 您可以调节设置ID，选择设置菜单中所需的等离子电视机ID 号码。调整范围为1~99。当选择设置为“0”时，可控制连接的每个等离子电视机。设置ID 在菜单上以十进制(1~99)表示，在发送/接收协议上以十六进制(0x0~0x63)表示。
- * [数据] : 发送命令数据。
发送‘F’数据到读命令状态。
- * [Cr] : 回车。
ASCII 代码‘0x0D’
- * [] : ASCII 代码‘空格(0x20)’

OK 命令应答

[命令2][设置 ID][OK][数据][x]

- * 当接收正常数据的时候，电视机以此模式为基础发送应答，此时，如果数据就是读取模式的数据，它就会指出当前状态数据，如果数据是写模式的数据，它就会返回到PC 电脑数据。

Error 命令应答

[命令2][设置 ID][NG][数据][x]

- * 当从失效的功能或传输错误中接收异常信号时，电视机会以此模式传送命令应答。

- 数据 1: 错误代码
- 数据 2: 不支持的功能
- 数据 3: 等待时间很长

01. 电源 (命令 2:a)

▶ 控制电视机的电源开 / 关。

发送

[k][a][][设置 ID][][数据][Cr]

数据0 : 电源关 数据1 : 电源开

命令应答

[a][][设置 ID][][OK][数据][x]

▶ 显示电源开 / 关。

发送

[k][a][][设置 ID][][FF][Cr]

命令应答

[a][][设置 ID][][OK][数据][x]

* 如果其它功能以此模式为基础发送 'FF' 数据, 命令应答反馈每个功能的当前状态。

* 改变电源时, 请尝试多次发送输入信号。

02. 画面比率 (命令 2:c) (主画面尺寸)

▶ 调整屏幕的画面模式。(主画面模式)

您也可以使用遥控器上的画面比率键或在画面菜单中调整画面比率。

发送

[k][c][][设置 ID][][数据][Cr]

数据 1 : 正常屏幕	数据 5 : 全屏 (放大画面2)
数据 2 : 宽银幕	数据 6 : 原始尺寸
数据 3 : 宽银幕	数据 7 : 宽银幕
数据 4 : 全屏 (放大画面1)	数据 8 : 全屏 (选项)

命令应答

[c][][设置 ID][][OK][数据][x]

* 使用 RGB-PC 或分量输入时, 你可以选择 16:9 或 4:3 的画面比率。

03. 屏显清除 (命令 2:d)

▶ 选择屏显清除开 / 关。

发送

[k][d][][设置 ID][][数据][Cr]

数据 0 : 屏显清除关 (图像开)
数据 1 : 屏显清除开 (图像关)

命令应答

[d][][设置 ID][][OK][数据][x]

04. 静音 (命令 2:e)

▶ 控制静音的开 / 关。

您也可以使用遥控器上的静音键调整静音。

发送

[k][e][][设置 ID][][数据][Cr]

数据 0 : 静音关 (声音开)
数据 1 : 静音开 (声音关)

命令应答

[e][][设置 ID][][OK][数据][x]

05. 音量控制 (命令 2:f)

▶ 调整音量。

您也可以使用遥控器上的音量按键调整音量。

发送

[k][f][][设置 ID][][数据][Cr]

数据: 最小0 ~ 最大64

• 请参照45页的 '真值表1'。

命令应答

[f][][设置 ID][][OK][数据][x]

06. 对比度 (命令 2:g)

▶ 调整屏幕的对比度。

您可以在图像菜单中调整屏幕的对比度。

发送

[k][g][][设置 ID][][数据][Cr]

数据: 最小0 ~ 最大64

• 请参照45页的 '真值表1'。

命令应答

[g][][设置 ID][][OK][数据][x]

07. 亮度 (命令 2:h)

▶ 调整屏幕的亮度。

您可以在图像菜单中调整亮度。

发送

[k][h][][设置 ID][][数据][Cr]

数据: 最小0 ~ 最大64

• 参见45页的真值表1'。

命令应答

[h][][设置 ID][][OK][数据][x]

08. 色度 (命令2:i)

- ▶ 调整屏幕的色度。
您也可以在此图像菜单中调整色度。

发送

[k][i] [设置ID] [数据][Cr]

数据: 最小0 ~ 最大64

- 参见45页的‘真值表1’。

命令应答

[i] [设置ID] [OK][数据][x]

09. 色调 (命令2:j) (可选)

- ▶ 调整屏幕的色调。
您也可以在此图像菜单中调整色调。

发送

[k][j] [设置ID] [数据][Cr]

数据 红: 0 ~ 绿: 64

- 参见45页的‘真值表1’。

命令应答

[j] [设置ID] [OK][数据][x]

10. 清晰度 (命令2:k)

- ▶ 调整屏幕的清晰度。
您也可以在此图像菜单中调整清晰度。

发送

[k][k] [设置ID] [数据][Cr]

数据: 最小0 ~ 最大64

- 参见45页的‘真值表1’。

命令应答

[k] [设置ID] [OK][数据][x]

11. OSD 选择 (命令2:l)

- ▶ 用遥控器选择屏显 (OSD) 的开 / 关。

发送

[k][l] [设置ID] [数据][Cr]

数据 0: OSD 关 数据 1: OSD 开

命令应答

[l] [设置ID] [OK][数据][x]

12. 遥控器锁模式 (命令2:m)

- ▶ 锁住电视机的前控制面板和遥控器。

发送

[k][m] [设置ID] [数据][Cr]

数据 0: 关锁

数据 1: 开锁

命令应答

[m] [设置ID] [OK][数据][x]

- 如果您不使用遥控器和前控制面板, 请设置为此模式。当主电源开 / 关时, 遥控器锁将被解除。

13. 画中画 / 双画面 (命令2:n)

- ▶ 控制画中画或双画面功能。
您可以使用遥控器上的画中画按键, 或在画中画菜单中控制画中画 / 双画面功能。

发送

[k][n] [设置ID] [数据][Cr]

数据 0: 画中画 / 双画面关

数据 1: 画中画

数据 2: 双画面

命令应答

[n] [设置ID] [OK][数据][x]

14. 画中画位置 (命令2:q)

- ▶ 选择画中画中副画面的位置。
您也可以用遥控器上的位置键或在画中画菜单中调整副画面的位置。

发送

[k][q] [设置ID] [数据][Cr]

数据 0: 屏幕右下方

数据 1: 屏幕左下方

数据 2: 屏幕左上方

数据 3: 屏幕右上方

命令应答

[q] [设置ID] [OK][数据][x]

15. 平衡 (命令 2:t)

- ▶ 调整平衡。
您也可以在音响菜单中调整平衡。

发送

`[k][t][] [设置 ID][] [数据][Cr]`

数据: 最小 0 ~ 最大 64

- 参见45页的‘真值表1’。

命令应答

`[t][] [设置 ID][] [OK][数据][x]`**16. 色温度调整 (命令 2:u)**

- ▶ 调整色温度。
您也可以在图像菜单中调整颜色状态记忆。

发送

`[k][u][] [设置 ID][] [数据][Cr]`

数据 0: 冷色 1: 自然色 2: 暖色 3: 自调

命令应答

`[u][] [设置 ID][] [OK][数据][x]`**17. 红色 (命令 2:v)**

- ▶ 调整色温度中的红色。

发送

`[k][v][] [设置 ID][] [数据][Cr]`

数据: 最小 0 ~ 最大 50 (或3C)

- 参见45页的真值表2’。

命令应答

`[v][] [设置 ID][] [OK][数据][x]`**18. 绿色 (命令 2:w)**

- ▶ 调整色温度中的绿色。

发送

`[k][w][] [设置 ID][] [数据][Cr]`

数据: 最小 0 ~ 最大 50 (或3C)

- 参见45页的‘真值表2’。

命令应答

`[w][] [设置 ID][] [OK][数据][x]`**19. 蓝色 (命令 2:\$)**

- ▶ 调整色温度中的蓝色。
发送

`[k][$][] [设置 ID][] [数据][Cr]`

数据: 最小 0 ~ 最大 50 (或3C)

- 参见45页的‘真值表2’。

命令应答

`[$][] [设置 ID][] [OK][数据][x]`**20. 异常状态 (命令 2:z)**

- ▶ 察觉异常状态。

发送

`[k][z][] [设置 ID][] [FF][Cr]`

数据 FF: 读取

命令应答

`[z][] [设置 ID][] [OK][数据][x]`

数据 0: 正常 (电源开并且有信号)

数据 1: 无信号(电源开)

数据 2: 用遥控器关机

数据 3: 睡眠关机

数据 4: 用RS-232C 功能关机

数据 5: 5V 以下

数据 6: AC 以下

数据 7: 由散热电扇报警功能关机 (可选)

数据 8: 用定时功能关机

数据 9: 检测AV 板导致关机

* 此功能是只读功能。

21. ISM 功能 (命令 1:j ; 命令 2:p)

- ▶ 此功能用于防止屏幕上产生残像, 您也可以在特殊菜单中调整此功能。

发送

`[j][p][] [设置 ID][] [数据][Cr]`

数据 0: 标准模式

数据 2: 屏幕保护

数据 1: 屏幕清理

数据 3: 颜色翻转

命令应答

`[p][] [设置 ID][] [OK][数据][x]`

22. 节电功能 (命令1:j; 命令2:q)

- ▶ 控制节电功能开/关,您也可以在特殊菜单中调整此功能。

发送

`[j][q][][设置ID][][数据][Cr]`

数据 0: 节电关

数据 1: 节电开

命令应答

`[q][][设置ID][][OK][数据][x]`**23. 屏幕保护时间设置 (命令1:j; 命令2:r)**

- ▶ 调整屏幕保护时间。

发送

`[j][r][][设置ID][][数据a][Cr]`

数据 最小 1 ~ 最大 FE

- 参见45页的‘真值表1’。

命令应答

`[r][][设置ID][][OK][数据][x]`**24. 屏幕保护象素设置 (命令1:j; 命令2:s)**

- ▶ 调整屏幕保护的象素值。

发送

`[j][s][][设置ID][][数据][Cr]`

数据:最小 1 ~ 最大 3

- 参见45页的‘真值表1’。

命令应答

`[s][][设置ID][][OK][数据][x]`**25. 自动扫描频率 (命令1:j; 命令2:u)**

- ▶ 调整画面的位置并自动减少图像的抖动。此功能只在此RGB(PC)模式下运行。

发送

`[j][u][][设置ID][][数据][Cr]`

数据 1: 设置

命令应答

`[u][][设置ID][][OK][数据][x]`**26. 节目选择 (命令 1 : m, 命令 2 : a)**

- ▶ 选择主画面的节目。

发送

`[m][a][][设置ID][][数据0][][数据1][][数据2][Cr]`

数据 0 : 最小 0 ~ 最大 63 (0 ~ C7, 打开200个节目)

- 参见45页的‘真值表1’。

数据 1 : 忽略

数据 2 : 0:主画面

1:副画面

命令应答

`[a][][设置ID][][OK][数据][x]`*** 真值表 1**

```

0 : Step 0
⋮
A : Step 10 (设置 ID 10)
⋮
F : Step 15 (设置 ID 15)
10 : Step 16 (设置 ID 16)
⋮
64 : Step 100
⋮
6E : Step 110
⋮
73 : Step 115
74 : Step 116
⋮
C7 : Step 199
⋮
FE : Step 254
FF : Step 255

```

*** 真值表 2**

```

0 : -40
1 : -39
2 : -38
⋮
28 : 0
⋮
4E : +38
4F : +39
50 : +40

```

27. 节目添加/删除 (命令 1 : m, 命令 2 : c)

► 发送红外遥控代码。

发送

[m][c][][设置 ID][][数据][Cr]

数据 主要代码 - 参见52页。

命令应答

[c][][设置 ID][][OK][数据][x]

28. 输入选择 (命令 1 : x, 命令 2 : b)
(主画面的输入选择)

► 选择电视机输入信号。

发送

[x][b][][设置 ID][][数据][Cr]

数据: 结构

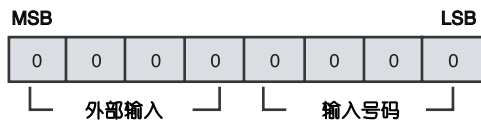

外部输入				数据
0	0	0	1	模拟
0	0	1	0	AV
0	1	0	0	Component
0	1	1	0	RGB-PC

外部输入				数据
0	0	0	0	输入1
0	0	0	1	输入2
0	0	1	0	输入3
0	0	1	1	输入4
0	1	0	0	输入5
0	1	0	1	输入6

命令应答

[b][][设置 ID][][OK][数据][x]

29. 输入选择 (命令 1 : x, 命令 2 : y)

► 在画中画模式中, 选择副画面的输入信号。

发送

[x][y][][设置 ID][][数据][Cr]

数据: 结构

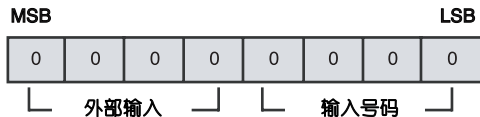

外部输入				数据
0	0	0	1	模拟
0	0	1	0	AV

外部输入				数据
0	0	0	0	输入1
0	0	0	1	输入2
0	0	1	0	输入3
0	0	1	1	输入4
0	1	0	0	输入5
0	1	0	1	输入6

命令应答

[y][][设置 ID][][OK][数据][x]

附录

简易故障的排除清单

电视机不能正常工作	
遥控器失灵	<ul style="list-style-type: none"> • 检查遥控器与电视机的遥控接收窗之间是否有其它的物品，导致遥控失灵。 • 遥控器中的电池极性放置是否正确。（+ 对应 +, - 对应 -）? • 检查遥控器是否设置在正确的模式。例如TV, VCR等? • 检查是否需要更换新的电池。
突然自动关机	<ul style="list-style-type: none"> • 是否设置了定时睡眠? • 检查电源是否突然断电? • 是否由于无电视信号而自动关机?

视频功能无法正常工作	
无画面 无声音	<ul style="list-style-type: none"> • 检查电视机是否在开机状态? • 更换频道。此种问题可能是由于某些频道发送的信号有问题。 • 检查电源插头是否插好? • 检查天线的方向或位置。 • 检查电源插座是否良好。将其它电器的插头插入电源插座，检查电源插座是否正常。
开机后图像出现的很慢	<ul style="list-style-type: none"> • 这是电视机中的图像由静止转换为启动后的正常过程。如果5分钟后，图像还不出现，请与维修中心联系。
无色、色弱或图像弱	<ul style="list-style-type: none"> • 在菜单中调整色度。 • 使电视机与VCR间保持一定的距离。 • 试试其他的频道。可能是信号发送的问题。 • 视频线是否正确连接? • 激活某项功能来恢复图像的亮度。
有水平 / 垂直的条纹或图像抖动	<ul style="list-style-type: none"> • 检查电视机周围是否放置了其它的电子设备或电动工具。
有些频道的信号很差	<ul style="list-style-type: none"> • 可能是由于电视台信号很弱或电线性能不好所导致的，您可以换一个频道试试。 • 电视台的信号很弱，调节电线以接收弱信号。 • 检查是否有干涉源?
图像中有条纹	<ul style="list-style-type: none"> • 检查天线（改变天线的方向）。

附录

简易故障的排除清单

音频功能无法正常工作	
有图像 无声音	<ul style="list-style-type: none"> • 按 VOL 或 VOLUME 键。 • 检查是否为静音状态，按 MUTE (静音) 键。 • 试试其他频道。可能是信号传送的问题。 • 检查音频线的连接是否正确？
扬声器中有一个无声音	<ul style="list-style-type: none"> • 在菜单中调整平衡。
电视机发出奇怪的声音	<ul style="list-style-type: none"> • 电视机在开 / 关机时发出的奇怪的声音，是由于周围温度或湿度改变而导致的，这种声音并不意味着电视机不合格。

PC 模式下画面显示不正常（仅用于 PC 模式）	
信号超出范围	<ul style="list-style-type: none"> • 调整分辨率，行同步或帧同步。 • 检查输入设备。
背景中有竖线或条纹、水平噪音、位置不正确	<ul style="list-style-type: none"> • 使用自动扫描频率或调整 clock, phase 或水平 / 垂直位置。
画面或信号颜色不稳定	<ul style="list-style-type: none"> • 请检查信号线。 • 重新安装 PC 显卡。

产品的维护保养

- 正确的维护保养可以防止很多早期的故障。定期的仔细的清洁可以使您的电视机一直像刚买来一样崭新。但是您清洁时一定要拔下电源插头，防止触电。

清洁屏幕

1. 下面介绍一个清洁电视机屏幕的好方法。首先，将少许的织物柔软剂或餐具洗涤剂与温水混合搅拌均匀，然后将一块软布在此混合液中完全浸湿，接着将其取出拧干后擦拭电视机屏幕。
2. 擦干电视机屏幕，确保在您开机前电视机屏幕已经自然晾干。

清洁前框

为了清洁前框上的灰尘和污垢，您可以使用干燥，柔软，不起毛的布擦拭前框。一定不能使用湿布擦拭。

长时间不使用电视机时



如果您长时间不使用电视机（例如假期时），一定要拔下插头，以防止因闪电或电源波动而导致的可能的危害。

附录

产品规格

型号		42PM1RV *
		42PM1RV-TB
尺寸 (宽 × 高 × 深)		1066.0 x 650.0 x 97.5 mm
重量		26.7 kg
电源需求		交流100-240V~ 50/60Hz 3.0A
电视制式 节目波段 室外天线阻抗		PAL/SECAM B/G/D/K, PAL I/II, NTSC-M VHF : NZ1~E21, UHF : E21~E69, CATV : S1~S20, HYPER : S21~S47 75 Ω
环境条件	使用温度 使用湿度	0 ~ 40°C / 32 ~ 104°F 低于 80%
	储存温度 储存湿度	-20 ~ 60°C / -4 ~ 140°F 低于 85%

- 产品的规格由于质量改善必须更改时，恕不另行通知。

遥控器设置

本遥控器是通用遥控器，给遥控器编程，它便可以用于其它厂家的很多遥控产品。但是，本遥控器并不适用于其他品牌的所有产品。

遥控编码

1. 测试您的遥控器。
确认在没有进行设置的情况下是否能用来操作其它设备。例如用来遥控其它品牌的录像机：首先录像机打开，然后将遥控器对准该设备，同时按遥控器上相应的模式键（录像机）。然后按遥控器上电源/待机和频道+/-键，如果录像机可以正常响应，就说明遥控器不需要设置，反之，必须设置后，遥控器才可以控制该设备。
2. 打开您想控制的外部设备，然后按遥控器上相应的模式键(例如**DVD**或录像机)，相应模式键的背景灯将被点亮。
3. 同时按遥控器上的菜单和静音键,遥控器准备就绪进行代码编辑。
4. 使用遥控器上的数字键输入代码。外部设备的相应编码参见下一页。如果编码正确，相应设备就会被关闭。
5. 按菜单键存储代码。
6. 检查外设是否能够正确响应遥控器上的功能。如果不能，返回到步骤2重新编码。

附录

程序代码

■ DVD

品牌	代码	品牌	代码	品牌	代码	品牌	代码
APEX DIGITAL	022	MAGNAVOX	013	PHILIPS	013	SONY	007
DENON	020 014	MARANTZ	024	PIONEER	004 026	THOMPSON	005 006
GE	005 006	MITSUBISHI	002	PROCEED	021	TOSHIBA	019 008
HARMAN KARDON	027	NAD	023	PROSCAN	005 006	YAMAHA	009 018
JVC	012	ONKYO	008 017	RCA	005 006	ZENITH	010 016 025
LG	001 010 016 025	PANASONIC	003 009	SAMSUNG	011 015		

■ 录像机

品牌	代码	品牌	代码	品牌	代码	品牌	代码
AIWA	034	KENWOOD	014 034 039 043	PORTLAND	108	TATUNG	039 043
AKAI	016 043 046 124		047 048	PULSAR	072	TEAC	034 039 043
	125 146	LG (GOLDSTAR)	001 012 013 020	QUARTZ	011 014	TECHNICS	031 033 070
AMPRO	072		101 106 114 123	QUASAR	033 066 075 145	TEKNIKA	019 031 033 034
ANAM	031 033 103	LLOYD	034	RCA	013 020 033 034		101
AUDIO DYNAMICS	012 023 039 043	LXI	003 009 013 014		040 041 062 063	THOMAS	034
BROKSONIC	035 037 129		017 034 101 106		107 109 140 144	TMK	006
CANON	028 031 033	MAGIN	040		145 147	TOSHIBA	008 013 042 047
CAPEHART	108	MAGNAVOX	031 033 034 041	REALISTIC	003 008 010 014		059 082 112 131
CRAIG	003 040 135		067 068		031 033 034 040	TOTEVISION	040 101
CURTIS MATHES	031 033 041	MARANTZ	012 031 033 067		053 054 101	UNITECH	040
DAEWOO	005 007 010 064		069	RICO	058	VECTOR RESEARCH	012
	065 108 110 111	MARTA	101	RUNCO	148	VICTOR	048
	112 116 117 119	MATSUI	027 030	SALORA	014	VIDEO CONCEPTS	012 034 046
DAYTRON	108	MEI	031 033	SAMSUNG	032 040 102 104	VIDEOSONIC	040
DBX	012 023 039 043	MEMOREX	003 010 014 031		105 107 109 112	WARDS	003 013 017 024
DYNATECH	034 053		033 034 053 072		113 115 120 122		031 033 034 040
ELECTROHOME	059		101 102 134 139		125		053 054 131
EMERSON	006 017 025 027	MGA	045 046 059	SANSUI	022 043 048 135	YAMAHA	012 034 039 043
	029 031 034 035	MINOLTA	013 020	SANYO	003 007 010 014	ZENITH	034 048 056 058
	036 037 046 101	MITSUBISHI	013 020 045 046		102 134		072 080 101
	129 131 138 153		049 051 059 061	SCOTT	017 037 112 129		
FISHER	003 008 009 010		151		131		
FUNAI	034	MTC	034 040	SEARS	003 008 009 010		
GE	031 033 063 072	MULTITECH	024 034		013 014 017 020		
	107 109 144 147	NEC	012 023 039 043		031 042 073 081		
GO VIDEO	132 136		048		101		
HARMAN KARDON	012 045	NORDMENDE	043	SHARP	031 054 149		
HITACHI	004 018 026 034	OPTONICA	053 054	SHINTOM	024		
	043 063 137 150	PANASONIC	066 070 074 083	SONY	003 009 031 052		
INSTANTREPLAY	031 033		133 140 145		056 057 058 076		
JCL	031 033	PENTAX	013 020 031 033		077 078 149		
JCPENNY	012 013 015 033		063	SOUNDESIGN	034		
	040 066 101	PHILCO	031 034 067	STS	013		
JENSEN	043	PHILIPS	031 033 034 054	SYLVANIA	031 033 034 059		
JVC	012 031 033 043		067 071 101		067		
	048 050 055 060	PILOT	101	SYMPHONIC	034		
	130 150 152	PIONEER	013 021 048	TANDY	010 034		

备注

LG 彩电 保修 说明

尊敬的顾客:感谢您购买LG彩电,您在使用过程中对产品的性能品质、感性品质以及售后服务方面有任何的疑问请与我们联系。

北京LG电子技术服务中心
地址:北京市朝阳区松榆东里
14号楼
邮编:100021
传真:010-67313690

南京LG新港显示有限公司
地址:南京市栖霞区尧新大道
346号
邮编:210038
邮箱:LGMONITORSVC@lge.com

LG 彩电售后服务规定

南京LG新港显示有限公司为了给消费者提供满意放心的产品,将严格遵守国家的有关法律,遵照《中国消费者保护法》、《中国产品质量法》的具体条款及“三包”的有关规定,规范我公司售后服务制度如下:

1. LG等离子彩色电视机整机保修期为一年,主要部件(模组, VSC板, IC)保修期为两年。
2. 产品保修期从购机之日起计算,在产品保修期内,如产品使用中出现故障, LG指定维修网点将不收取顾客的任何维修费用。
3. 顾客应妥善保管购机发票,及此保修规定,保修时凭购机发票及此保修规定进行维修;如在保修期内接受修理,第一次修理后将第一联保修卡撕下留给维修站,第二次修理,留下第二联,往后依此类推,如有任何疑问或产品故障,顾客均可拨打热线电话:400-819-9999寻求帮助。
4. LG电子指定的维修网点将保证修理质量,如产品修复后一个月内又出现重复故障,维修网点将免费为顾客修复(包括超保修期的顾客)。
5. 我公司将对我们生产的彩色电视机实行上门服务,我们将在约定时间服务到位。
6. 我公司采用电脑零件管理,邮政特快专递以确保零件发送速度。
7. 以下情况为非保修范围:用户使用操作不当;人为搬动后,造成产品损伤;出故障后,顾客自行到非LG电子指定的维修站修理;遭受自然灾害或意外事故。
8. 我公司在北京售后服务总部设立全国顾客咨询热线,全国各地的顾客如有任何关于我们产品的问题,或任何投诉,均可拨打我们的热线电话:400-819-9999;以寻求您所需的帮助。

LG彩虹服务是LG为适应中国顾客的需求在中国特别推出的服务模式,含义是:“顾客焦急期待服务的心情像阴雨天气,亲切、迅速、准确的LG彩虹服务像雨后的彩虹给你绚丽心情。”

我们遵循:“亲切 迅速 准确”这一简单科学的服务宗旨,让顾客体会:

- 赤色——亲切热情的服务。
- 橙色——成心诚意,多途径顾客信息反馈系统。
- 黄色——金牌服务,提供专业的产品故障分析。
- 绿色——绿色通道,提供全国各地的零件快递服务。
- 青色——倾心奉献,新品推荐。
- 蓝色——闪电服务,12小时闪电上门服务。
- 紫色——神秘新奇,惊喜不断。

LG彩虹服务



附录:各服务中心管辖区域划分

北京:华北—北京市、河北省、陕西省、山西省、甘肃省、内蒙古自治区、新疆自治区、宁夏自治区

天津:华北—天津市、山东省

沈阳:东北—辽宁省、吉林省、黑龙江省

上海:华东—上海市、浙江省

南京:华东—江苏省、安徽省

广州:华南—广东省、福建省、海南省、广西壮族自治区

成都:华西—四川省、云南省、贵州省、西藏自治区

重庆:华南—重庆市

武汉:华中—湖北省、湖南省、河南省、江西省