

## TV LCD | TV Plasma GUIDE DE L'UTILISATEUR

### MODÈLES DE TV LCD

37LF6\* 37LY9\*  
42LF6\* 42LY9\*  
47LF6\* 47LY9\*  
52LF6\* 52LY9\*  
37LF7\*  
42LF7\*

### MODÈLES DE TV Plasma

50PF9\*  
60PF9\*

Avant de mettre en marche votre poste de télévision, lisez attentivement ce manuel.

Vous pourrez aussi vous y référer pour tous les réglages futurs. Notez le numéro de série et le numéro du modèle, qui figurent sur la plaque signalétique fixée à l'arrière du poste. Votre revendeur vous les demandera pour le service après vente.



# ACCESSOIRES

Assurez-vous que les accessoires suivants sont fournis avec votre téléviseur. S'il vous manque un ou plusieurs de ces accessoires, veuillez contacter le distributeur qui vous a vendu l'appareil.

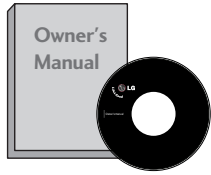

Mode d'emploi



Cordon d'alimentation

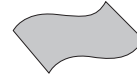

Chiffon doux  
Nettoyez l'écran avec ce chiffon.

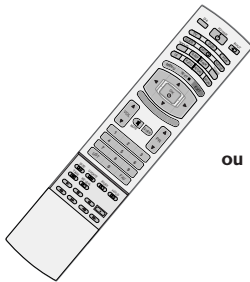

ou

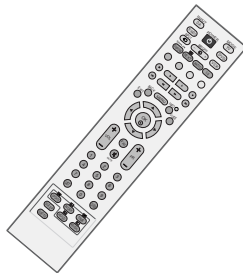

Télécommande



Piles

Si la surface externe comporte des traces de doigts ou des taches, nettoyez-la avec un chiffon doux spécial.

Évitez de frotter lorsque vous tentez d'éliminer une tache. Vous risquez de rayer ou de décolorer la surface.

## MODÈLES DE TV Plasma

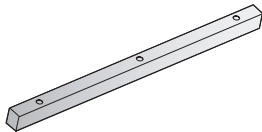

Un support de pied type-bureau couverture de protection  
Voir page 15



3 boulons  
Voir page 15

### 50PF9\* uniquement

■ Cette fonction n'est pas disponible pour tous les modèles.



2 supports muraux



2 boulons à œil

### 60PF9\* uniquement

■ Cette fonction n'est pas disponible pour tous les modèles.



2 supports TV  
2 supports muraux



2 boulons



Deux vis en caoutchouc  
Voir page 15

## MODÈLES DE TV LCD

■ Cette fonction n'est pas disponible pour tous les modèles.



2 supports TV  
2 supports muraux



Attache de fixation  
Regroupez les câbles à l'aide de l'attache de fixation.



2 boulons



OU



Protège-câbles

### 37" uniquement



4 Protège-câbles  
Voir page 10

### 37LF7\* uniquement



1-vis  
Voir page 10

# TABLE DES MATIÈRES

ACCESSORIES ..... 1

## PRÉPARATION

COMMANDES DU PANNEAU AVANT ..... 4  
INFORMATIONS SUR LE PANNEAU ARRIÈRE..... 7  
INSTALLATION DU SOCLE ..... 10  
RATTACHER LA TV À UN MEUBLE ..... 10  
FIXATION MURALE DU TÉLÉVISEUR ..... 11  
COUVERTURE DU PANNEAU ARRIÈRE POUR LA DISPOSITION DES CÂBLES ..... 12  
Installation du socle..... 15  
Montage au mur : Installation horizontale..... 15  
Raccordement à une antenne..... 16

## CONFIGURATION DE L'ÉQUIPEMENT EXTERNE

CONFIGURATION DU RÉCEPTEUR HD ..... 17  
Branchement d'un DVD ..... 20  
INSERTION DU MODULE CI..... 22  
Branchement d'un magnétoscope ..... 23  
CONFIGURATION DE LA SORTIE DIGITAL AUDIO OUT OPTICAL..... 25  
CONFIGURATION D'UNE AUTRE SOURCE AUDIO/VIDÉO..... 26  
Branchement d'un PC..... 27  
- Configuration de l'écran pour le mode PC.... 30

## UTILISATION DU TÉLÉVISEUR / COMMANDE DES PROGRAMMES

Fonctions des touches de la télécommande..... 34  
Mise sous tension du téléviseur ..... 38  
Sélection des programmes ..... 39  
Réglage du volume..... 39  
SÉLECTION ET RÉGLAGE DES MENUS À L'ÉCRAN..... 40  
Mémorisation des chaînes (EN MODE NUMÉRIQUE)..... 41  
Programmation manuelle (EN MODE NUMÉRIQUE).... 42  
Edition des programmes (EN MODE NUMÉRIQUE)..... 43  
Puissance antenne 5V (EN MODE NUMÉRIQUE UNIQUEMENT) ..... 45  
Mise à jour logic (EN MODE NUMÉRIQUE UNIQUEMENT) ..... 46  
Diagnostic (EN MODE NUMÉRIQUE UNIQUEMENT) .... 47

CI [COMMON INTERFACE] INFORMATION (INFOS CI (interface commune))(EN MODE NUMÉRIQUE UNIQUEMENT) ..... 48  
Mémorisation des chaînes (EN MODE ANALOGIQUE).... 49  
Programmation manuelle (EN MODE ANALOGIQUE)... 50  
Réglage de précision (EN MODE ANALOGIQUE)..... 51  
Affectation d'un nom à une chaîne (EN MODE ANALOGIQUE) ..... 51  
Edition des programmes (EN MODE ANALOGIQUE).... 52  
Table des programmes..... 54  
ETIQUETTE ENTREE ..... 55  
SIMPLINK ..... 56

## RÉGLAGES DE L'IMAGE

EPG (Electronic Programme Guide)(EN MODE NUMÉRIQUE)

- Activation / désactivation du guide de programmes électronique ..... 58
- Sélectionnez un programme ..... 58
- Signification des touches en mode de guide NOW/NEXT (Actuel/Suivant) ..... 59
- Signification des touches en mode Guide sur 8 jours.. 59
- Signification des touches en mode Modification date... 59
- Signification des touches dans la boîte de description détaillée ..... 60
- Signification des touches en mode de réglage Enregistrement/Rappel..... 60
- Signification des touches en mode Liste horloge .... 60

RÉGLAGE DE LA TAILLE DE L'IMAGE (FORMAT D'IMAGE)..... 61

RÉGLAGES PRÉDÉFINIS DE L'IMAGE

- Picture Mode (Mode image) – Réglages prédéfinis..... 63
- Réglages automatique de la tonalité de couleur (Chaud / Moyen / Froid).....64

RÉGLAGE MANUEL DE L'IMAGE

- Mode image - Option User (Utilisateur) ..... 65
- Tonalité de couleur - Option User (Utilisateur).....66

XD- TECHNOLOGIE D'OPTIMISATION DE L'IMAGE... 67  
XD Demo ..... 68  
TruMotion DEMO..... 68  
MODE AVANCÉ – MODE TÉLÉCINÉ 3:2 CINÉMA ..... 69  
TruMotion AVANCE ..... 69  
MODE AVANCÉ - NIVEAU NOIR..... 70  
MODE RÉINITIAL. IMAGE.....71  
Réduction de la rémanence à l'écran (Méthode ISM) .... 72  
MODE ÉCO. .... 73



**RÉGLAGES DU SON ET DE LA LANGUE**

NIVELAGE AUTO VOLUME (VOLUME AUTO) ..	74
RÉGLAGES PRÉDÉFINIS DU SON –	
SOUND MODE (MODE DU SON) .....	75
RÉGLAGES DU SON – MODE USER (UTILISATEUR) .	76
Balance .....	77
ACTIVATION ET DÉSACTIVATION DES HAUT-PAR-	
LEURS .....	78
SÉLECTION DE LA SORTIE AUDIO NUMÉRIQUE ..	79
I/II	
- Réception Stéréo/Bilingue (En mode analogique	
uniquement) .....	80
- Réception NICAM (En mode analogique uniquement) .	81
- Sélection de la sortie audio .....	81
Langue du menu à l'écran/ Sélection du pays ...	82
SÉLECTION DE LA LANGUE (EN MODE	
NUMÉRIQUE UNIQUEMENT) .....	83

**RÉGLAGE DE L'HEURE**

Horloge .....	84
ACTIVATION ET DÉSACTIVATION DE L'HORLOGE .	85
RÉGLAGE DE LA MINUTERIE DE VEILLE .....	86
CONFIGURATION DU FUSEAU HORAIRE .....	87
RÉGLAGE DE LA MISE EN VEILLE AUTOMATIQUE ..	87

**CONTRÔLE PARENTAL**

DEFIN. M.D.PASSE & SYSTÈME DE VERROUILLAGE ..	88
Contrôle parental .....	89

**TÉLÉTEXTE**

Pour activer/désactiver le télétexte .....	90
Texte SIMPLE .....	90
Texte TOP .....	90
FASTEXT .....	91
Fonctions télétexte spéciales .....	91

**TÉLÉTEXTE NUMÉRIQUE**

TÉLÉTEXTE DANS LE SERVICE NUMÉRIQUE ..	92
TÉLÉTEXTE DU SERVICE NUMÉRIQUE .....	92

**ANNEXE**

DÉPANNAGE .....	93
ENTRETIEN .....	95
SPÉCIFICATIONS DE L'APPAREIL .....	96
PROGRAMMATION DE LA TÉLÉCOMMANDE ...	98
Codes IR .....	102
Installation du système de commande externe .....	104

# PRÉPARATION

## COMMANDES DU PANNEAU AVANT

- Le schéma ci-dessous est une représentation simplifiée du panneau avant. Le matériel représenté peut être quelque peu différent de votre téléviseur.
- Si votre produit est entouré d'un film de protection, enlevez-le et nettoyez le produit avec un chiffon de polissage.

## MODÈLES DE TV Plasma: 50PF9\*, 60PF9\*

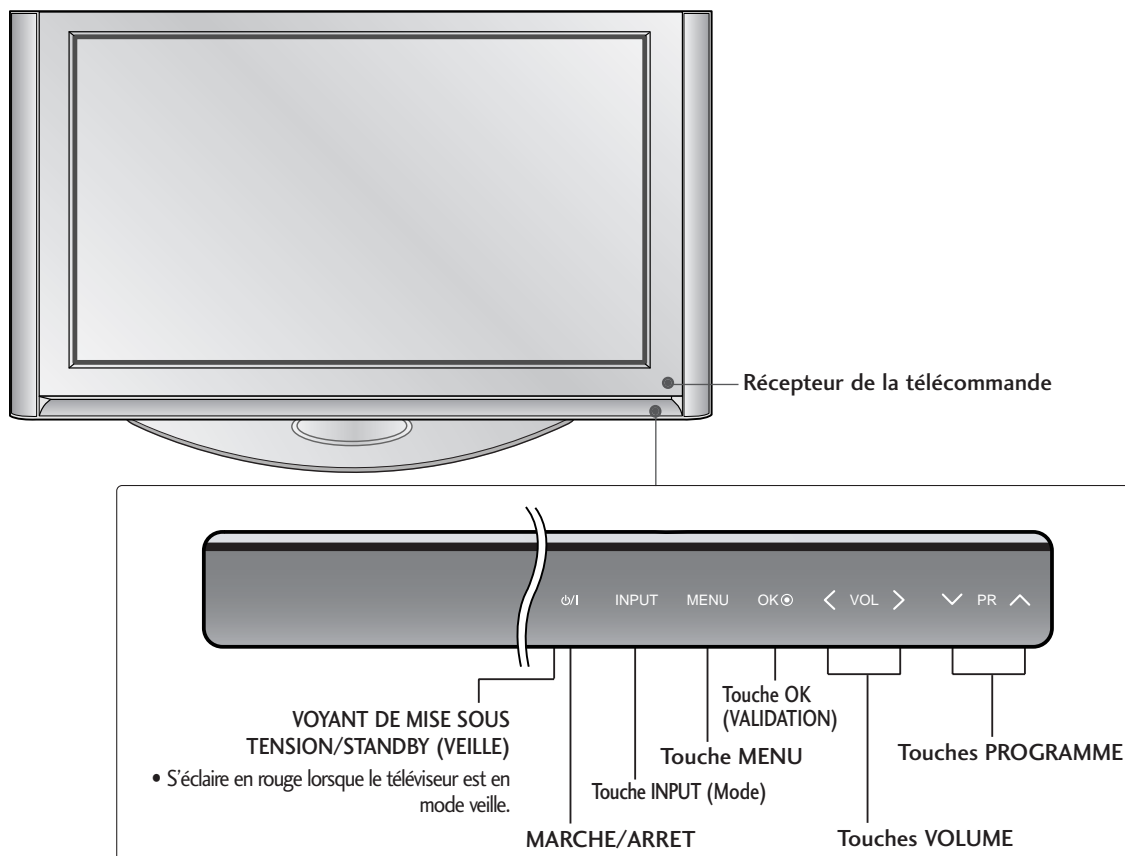

## SUPPORT EMERILLON (MODÈLES DE TV Plasma uniquement)

Après avoir installé la TV, vous pouvez en ajuster manuellement la position de 20 degrés vers la gauche ou la droite pour l'adapter à votre position de regard.



## REMARQUE

- ▶ Avant d'ajuster l'angle, vous devez enlever le câble d'alimentation et desserrer (vers la gauche) le verrou axial placé au milieu du support arrière. Et quand le support est nivelé à la TV, vous devez fermer (vers la droite) le verrou axial et le fixer au trou.

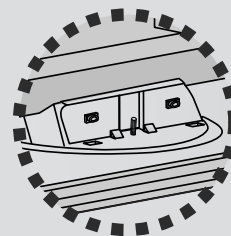

MODÈLES DE TV LCD: 37LF6\*, 42LF6\*, 47LF6\*, 52LF6\*

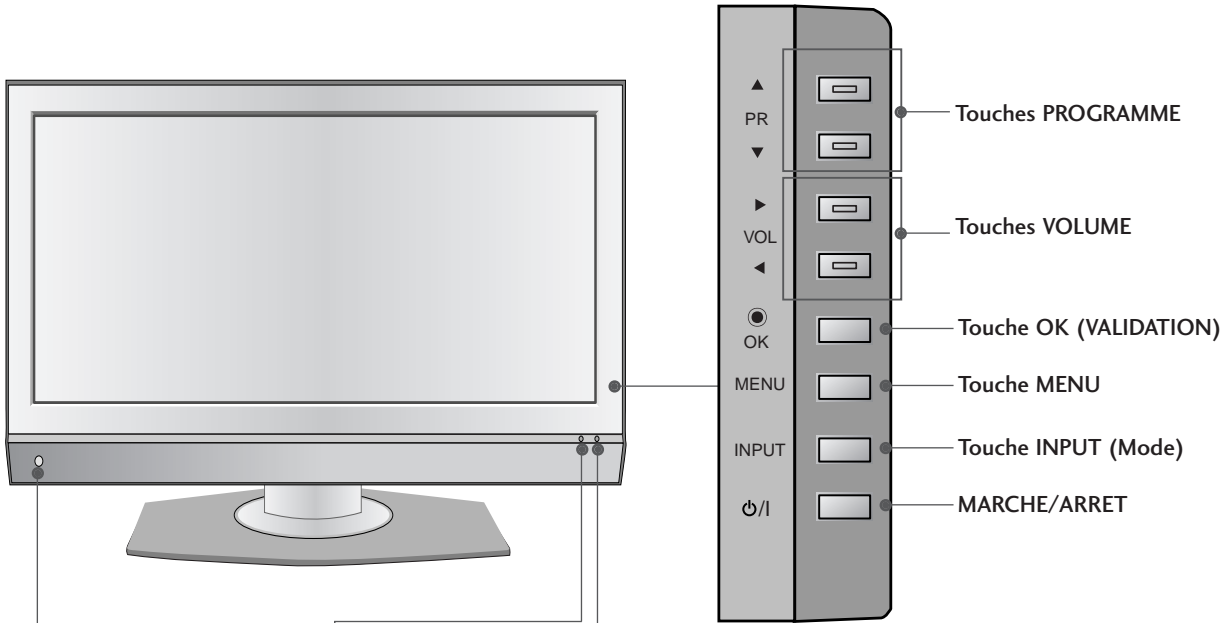

**Oeil intelligent** : Règle l'image en fonction des conditions ambiantes.

Récepteur de la télécommande

**VOYANT DE MISE SOUS TENSION/STANDBY (VEILLE)**

- S'éclaire en rouge lorsque le téléviseur est en mode veille.
- S'éclaire en vert lorsque le moniteur est sous tension.

# PRÉPARATION

PRÉPARATION

## MODÈLES DE TV LCD: 37LY9\*, 42LY9\*, 47LY9\*, 52LY9\*

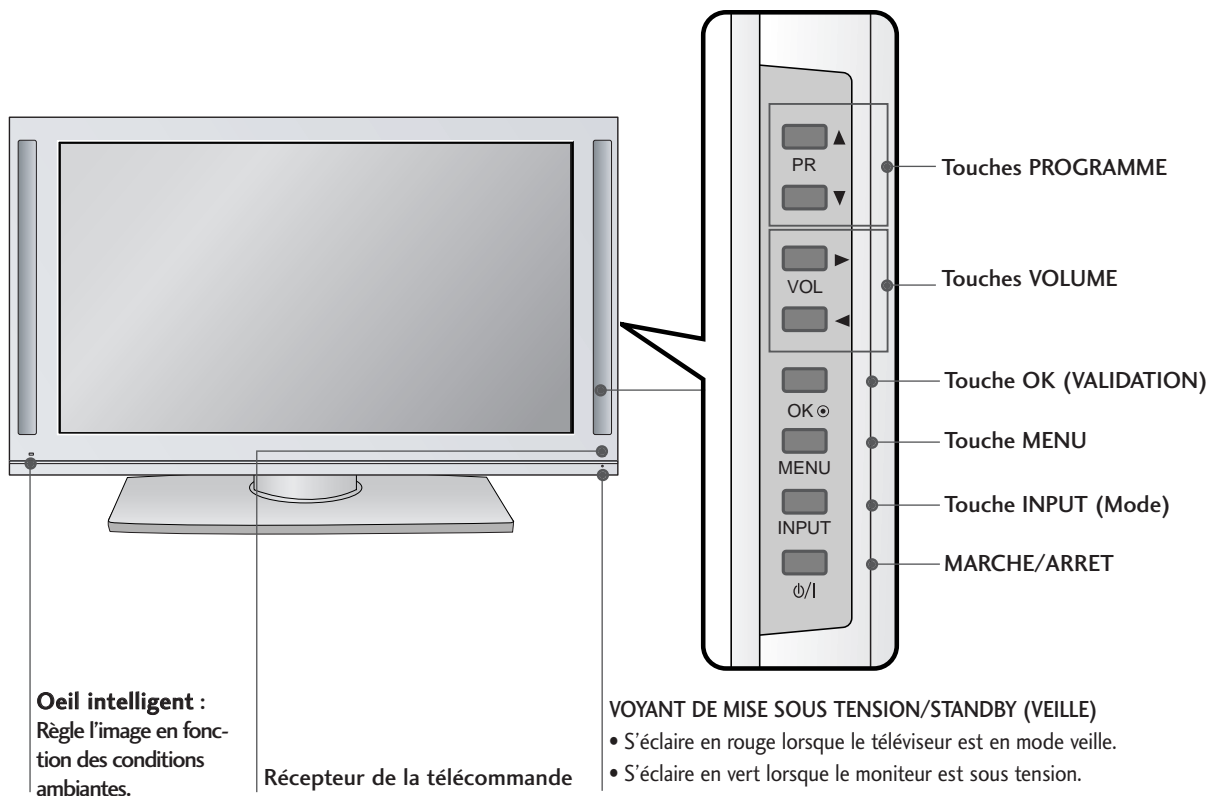

## MODÈLES DE TV LCD: 37/42LF7\*

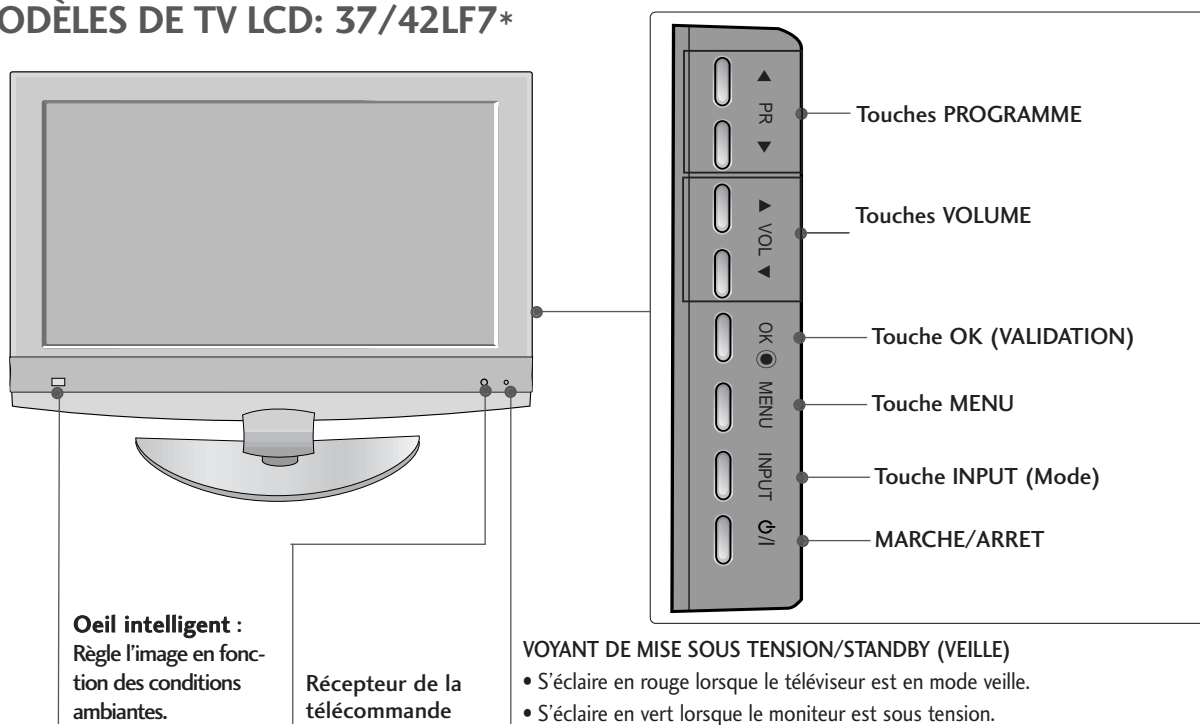

# INFORMATIONS SUR LE PANNEAU ARRIÈRE

- Le schéma ci-dessous est une représentation simplifiée du panneau arrière. Le matériel représenté peut être quelque peu différent de votre téléviseur.

## MODÈLES DE TV Plasma

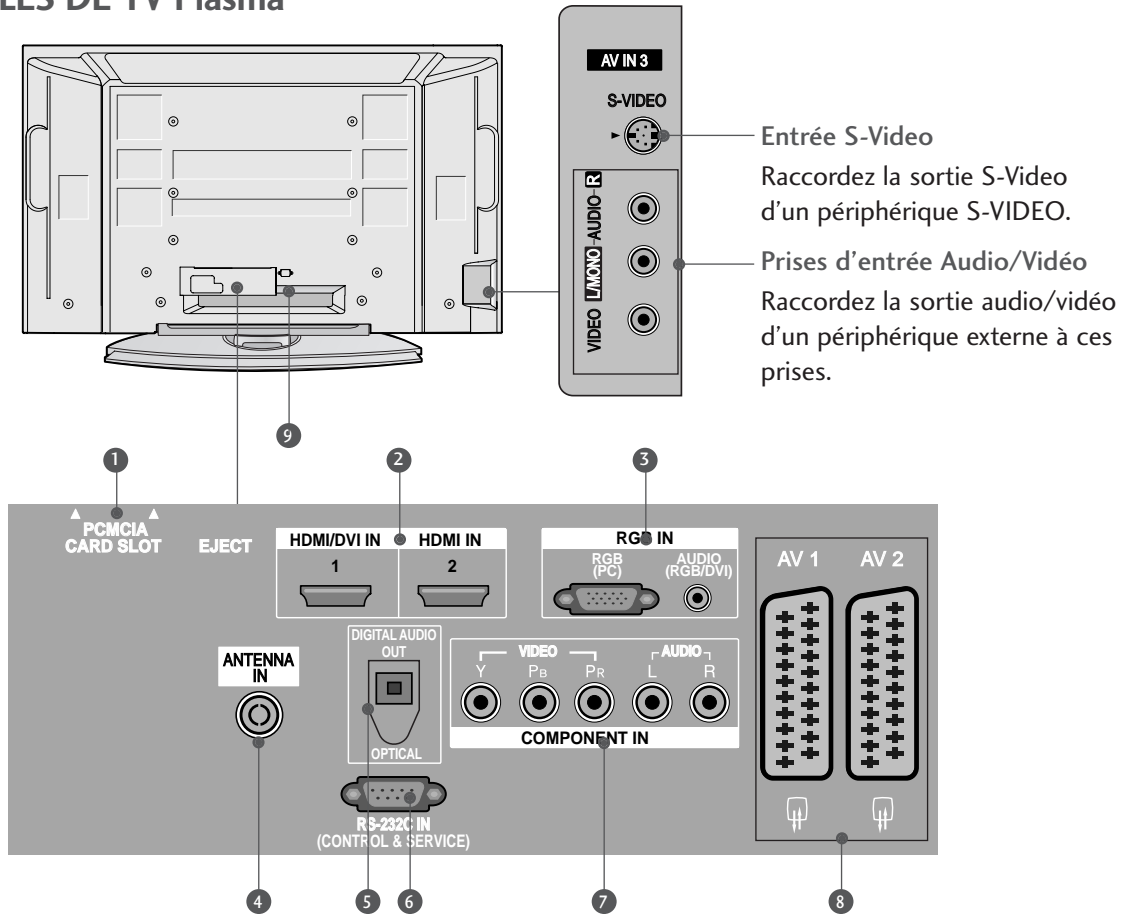

- Logement pour cartes PCMCIA (Personal Computer Memory Card International Association).**  
(Cette fonction n'est pas disponible dans tous les pays.)
- Entrée HDMI**  
Connectez le signal HDMI à la borne HDMI IN. Vous pouvez également connecter le signal DVI (VIDEO) au port HDMI/DVI à l'aide du câble DVI à HDMI.
- Entrée audio RGB/DVI**  
Raccordez la prise de sortie du moniteur d'un ordinateur ou d'un téléviseur numérique (Audio uniquement) au port d'entrée approprié.
- Entrée antenne**  
Connectez des signaux numériques en liaison radio à cette prise.
- Sortie DIGITAL AUDIO OUT OPTICAL**  
Permet de raccorder un appareil audio numérique à partir de divers types d'équipements.  
Remarque : en mode veille, ces ports ne sont pas disponibles.
- Port d'entrée RS-232C (CONTRÔLE & SERVICE)**  
Raccordez le port de série des périphériques de contrôle à la prise RS-232C.
- Entrée Composant**  
Connectez votre télécommande câblée à ce port.
- Péritel euroconnecteur (AV1/AV2)**  
Raccordez l'entrée ou la sortie de la prise Péritel d'un périphérique externe à ces prises.
- Prise du cordon d'alimentation**  
Ce téléviseur fonctionne en alimentation en alternatif (CA). La tension est indiquée à la section Spécifications. Ne jamais faire fonctionner le téléviseur en courant continu (CC).

# PRÉPARATION

## MODÈLES DE TV LCD (sauf 37/42LF7\*)

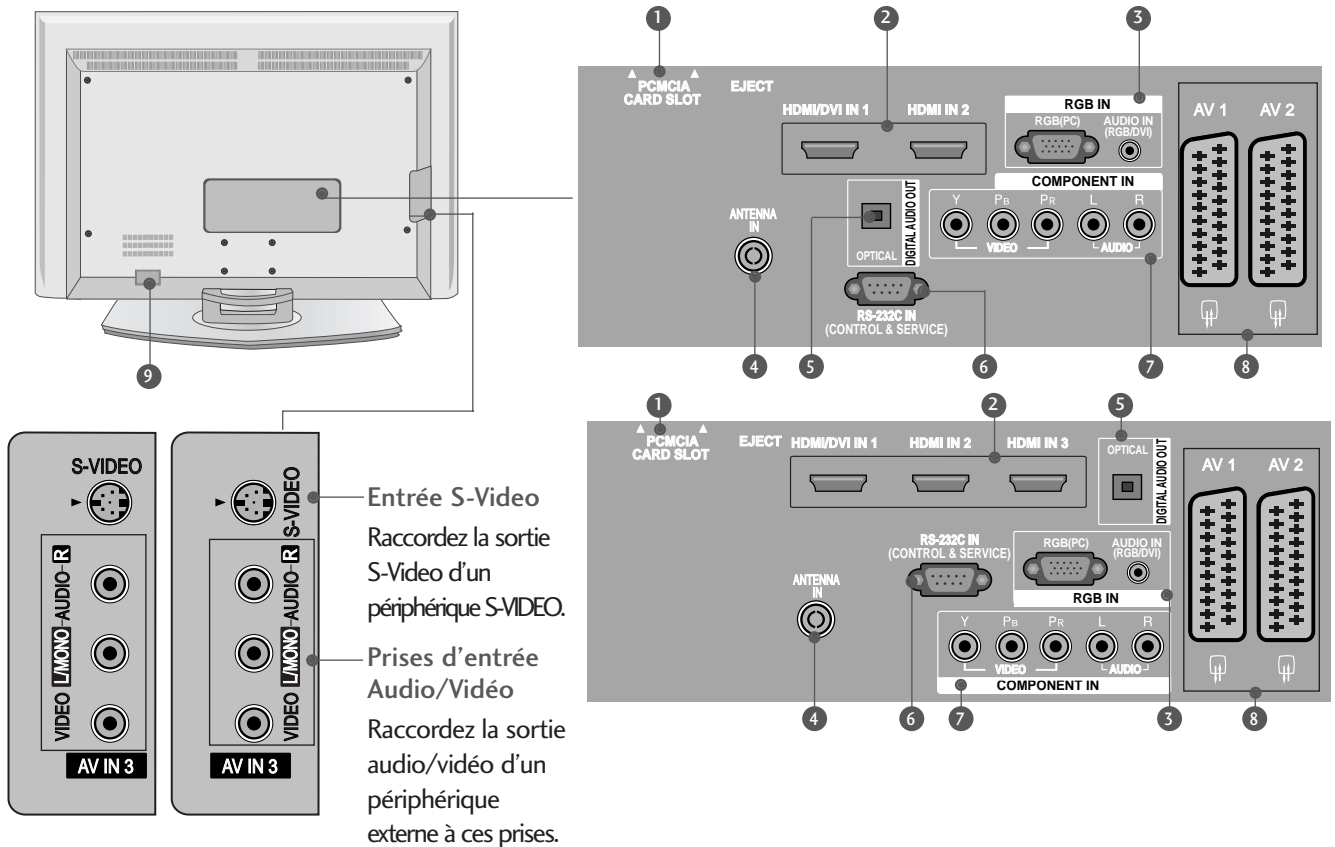

**1** Logement pour cartes PCMCIA (Personal Computer Memory Card International Association).  
(Cette fonction n'est pas disponible dans tous les pays.)

**2** Entrée HDMI  
Connectez le signal HDMI à la borne HDMI IN. Vous pouvez également connecter le signal DVI (VIDEO) au port HDMI/DVI à l'aide du câble DVI à HDMI.

**3** Entrée audio RGB/DVI  
Raccordez la prise de sortie du moniteur d'un ordinateur ou d'un téléviseur numérique (Audio uniquement) au port d'entrée approprié.

**4** Entrée antenne  
Connectez des signaux numériques en liaison radio à cette prise.

**5** Sortie DIGITAL AUDIO OUT OPTICAL  
Permet de raccorder un appareil audio numérique à partir de divers types d'équipements.  
Remarque : en mode veille, ces ports ne sont pas disponibles.

**6** Port d'entrée RS-232C (CONTRÔLE & SERVICE)  
Raccordez le port de série des périphériques de contrôle à la prise RS-232C.

**7** Entrée Composant  
Connectez votre télécommande câblée à ce port.

**8** Péritel euroconnecteur (AV1/AV2)  
Raccordez l'entrée ou la sortie de la prise Péritel d'un périphérique externe à ces prises.

**9** Prise du cordon d'alimentation  
Ce téléviseur fonctionne en alimentation en alternatif (CA). La tension est indiquée à la section Spécifications. Ne jamais faire fonctionner le téléviseur en courant continu (CC).

## MODÈLES DE TV LCD: 37/42LF7\*

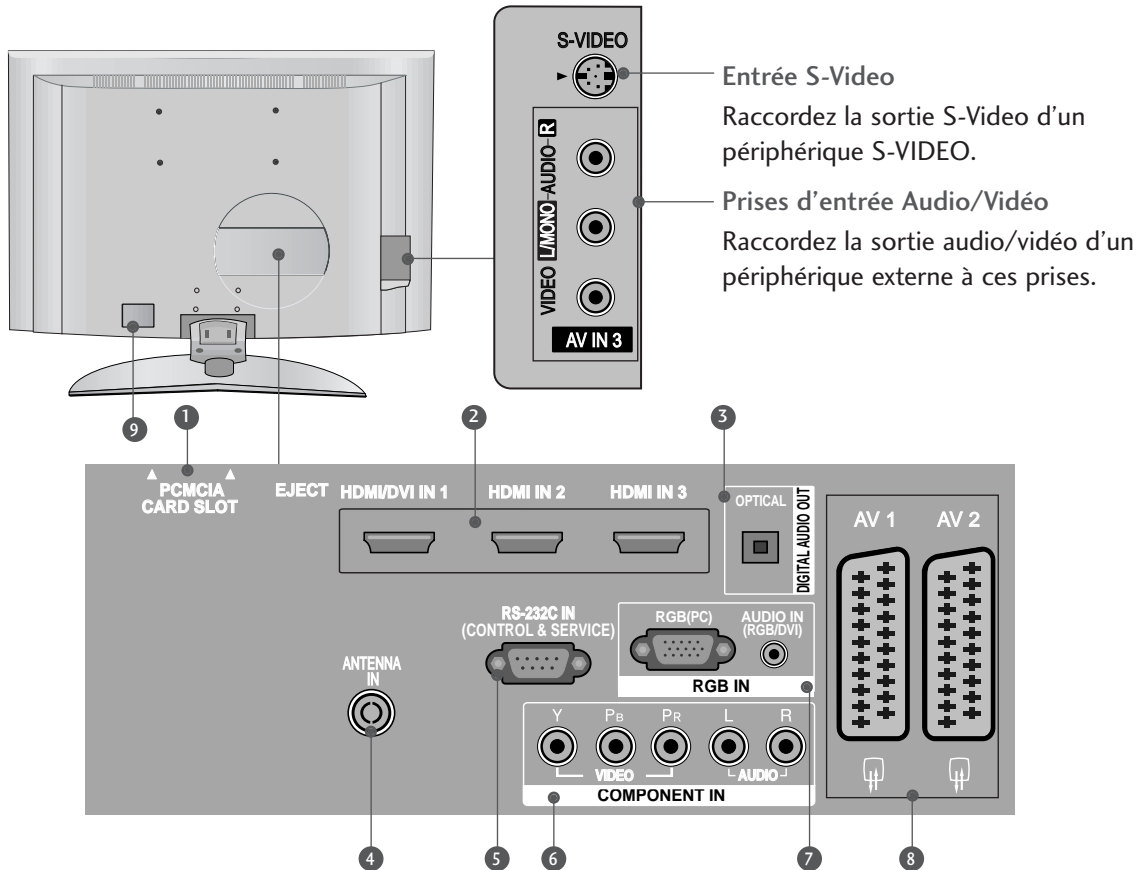

- 1** Logement pour cartes PCMCIA (Personal Computer Memory Card International Association).  
(Cette fonction n'est pas disponible dans tous les pays.)
- 2** Entrée HDMI  
Connectez le signal HDMI à la borne HDMI IN. Vous pouvez également connecter le signal DVI (VIDEO) au port HDMI/DVI à l'aide du câble DVI à HDMI.
- 3** Sortie DIGITAL AUDIO OUT OPTICAL  
Permet de raccorder un appareil audio numérique à partir de divers types d'équipements.  
Remarque : en mode veille, ces ports ne sont pas disponibles.
- 4** Entrée antenne  
Connectez des signaux numériques en liaison radio à cette prise.
- 5** Port d'entrée RS-232C (CONTRÔLE & SERVICE)  
Raccordez le port de série des périphériques de contrôle à la prise RS-232C.
- 6** Entrée Component  
Connectez votre télécommande câblée à ce port.
- 7** Entrée audio RGB/DVI  
Raccordez la prise de sortie du moniteur d'un ordinateur ou d'un téléviseur numérique (Audio uniquement) au port d'entrée approprié.
- 8** Péritel euroconnecteur (AV1/AV2)  
Raccordez l'entrée ou la sortie de la prise Péritel d'un périphérique externe à ces prises.
- 9** Prise du cordon d'alimentation  
Ce téléviseur fonctionne en alimentation en alternatif (CA). La tension est indiquée à la section Spécifications. Ne jamais faire fonctionner le téléviseur en courant continu (CC).

# PRÉPARATION

## INSTALLATION DU SOCLE (Modèles de téléviseurs LCD de 37 pouces uniquement)

- 1 Placez le téléviseur écran face au sol sur une surface protégée afin de ne pas endommager l'écran.

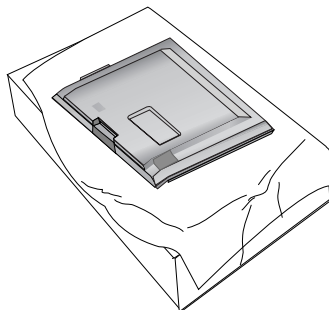

- 2 Assemblez le socle sur le téléviseur comme indiqué dans le schéma.

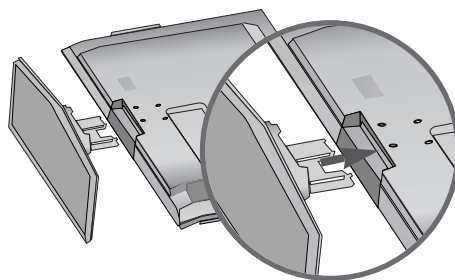

- 3 Insérez 4 boulons dans les orifices prévus à cet effet situés à l'arrière du téléviseur.

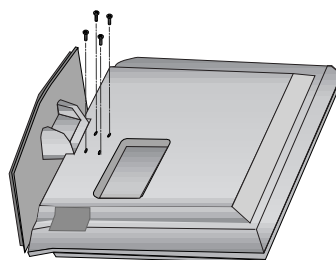

## RATTACHER LA TV À UN MEUBLE (Seulement pour le modèle 37LF7\*)

La TV doit être rattachée à un meuble pour qu'elle ne soit pas secouée vers l'avant ou l'arrière, ce qui pourrait produire des blessures ou endommager le produit. Utilisez seulement une vis de fixation.

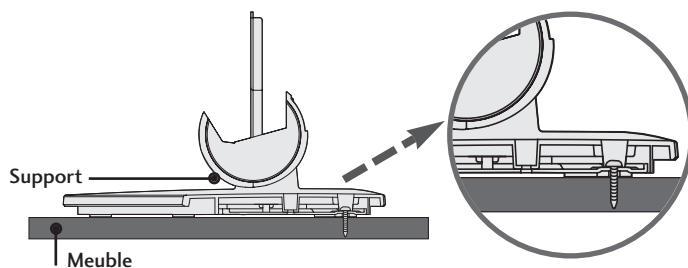
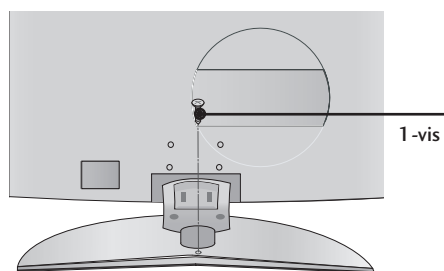

### ⚠ AVERTISSEMENT

- Pour empêcher la TV de tomber par terre, la TV devrait être solidement attachée au plancher/mur selon les instructions d'installation. Incliner, secouer, ou basculer la machine peut causer des dommages.



## FIXATION MURALE DU TÉLÉVISEUR

- Cette fonction n'est pas disponible pour tous les modèles.
- Afin d'éviter les accidents et les dégâts causés par la chute du téléviseur, installer celui-ci assez près du mur pour qu'il ne tombe pas lorsqu'il est poussé vers l'arrière et suivre les instructions illustrées ci-dessous montrant comment le fixer au mur pour éviter les chutes en avant. Veiller à ce que les enfants ne se suspendent pas au téléviseur et ne tentent pas de monter dessus.

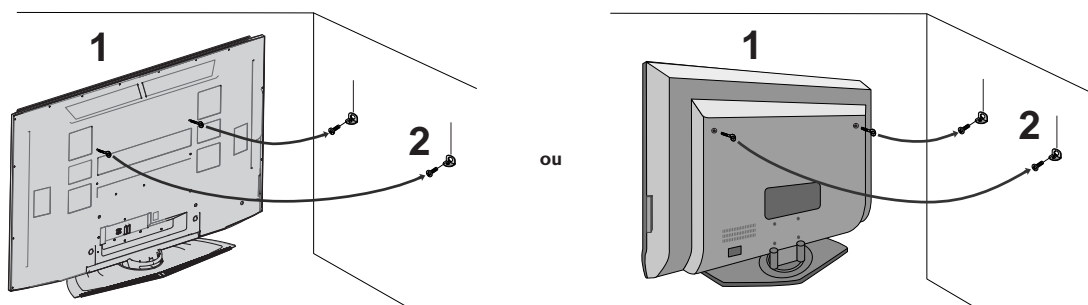

- 1 Utilisez les boulons à œil ou les supports/boulons du téléviseur pour fixer l'appareil au mur, comme indiqué dans l'illustration ci-dessous. (Si avant d'insérer les boulons de l'appareil, ceux-ci sont déjà placés dans la position des boulons à œil, déserrez-les.)  
\* Insérez les boulons à œil ou les supports/boulons du téléviseur, puis serrez-les solidement dans les orifices supérieurs.
- 2 Fixez les supports muraux à l'aide des boulons (non fournis avec l'appareil, vendus séparément). Ajustez la hauteur du support fixé au mur.

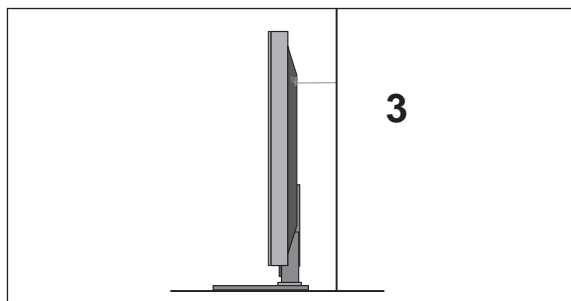

- 3 Utiliser une corde solide (non fournie avec l'appareil, à acheter séparément) pour attacher l'appareil. Pour plus de sécurité, la corde doit être à l'horizontale entre le mur et l'appareil.

### ! REMARQUE

- ▶ Retirer la corde avant de déplacer l'appareil.
- ▶ Utiliser un support ou un meuble assez grand et solide pour la taille et le poids de l'appareil.
- ▶ Pour utiliser l'appareil en toute sécurité, veiller à ce le support fixé au mur soit de la même hauteur que l'appareil.

## COUVERTURE DU PANNEAU ARRIÈRE POUR LA DISPOSITION DES CÂBLES

### MODÈLES DE TV Plasma

- 1 Tenez le **PROTÈGE-CÂBLES** avec vos deux mains et tirez dessus comme indiqué.

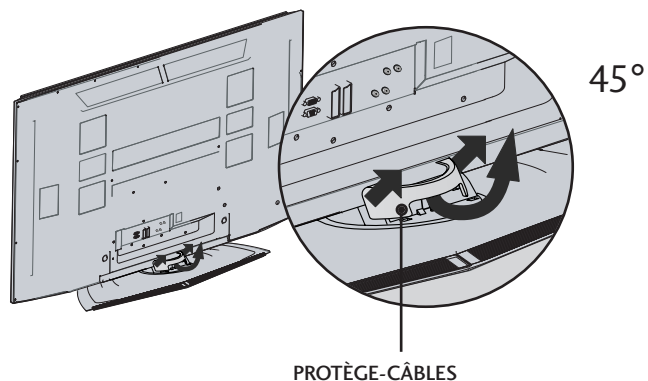

- 2 Raccordez les câbles.  
Pour raccorder d'autres équipements, reportez-vous à la section Branchements d'un équipement externe.

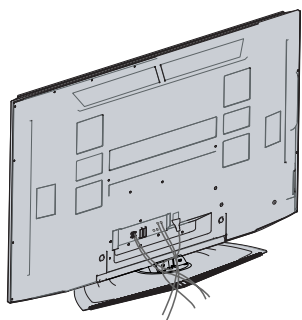

- 3 Remplacez le **PROTÈGE-CÂBLES** comme indiqué.

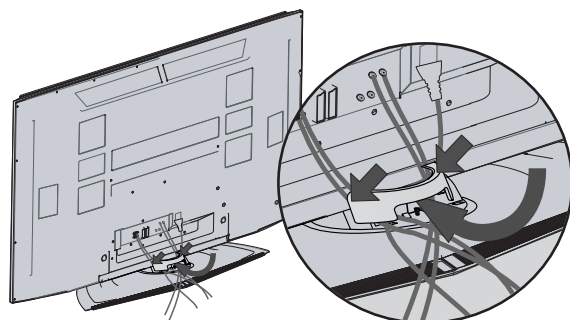

## MODÈLES DE TV LCD (sauf 37/42LF7\*)

### 1 Raccordez les câbles.

Pour raccorder d'autres équipements, reportez-vous à la section Raccordement d'un équipement externe.

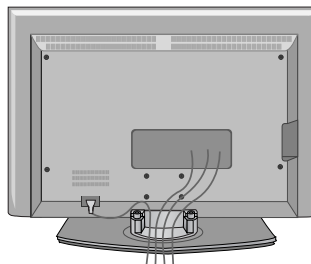

### 2 Remplacez le **PROTÈGE-CÂBLES** comme indiqué.

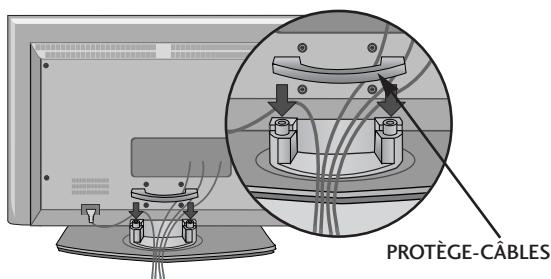

### 3 Regroupez les câbles à l'aide de l'attache de fixation fournie. (Cette fonction n'est pas disponible pour tous les modèles.)

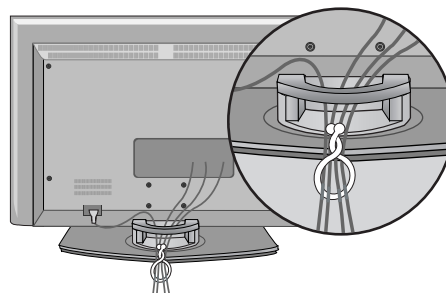

## COMMENT RETIRER LE PROTÈGE-CÂBLES ?

Tenez le **PROTÈGE-CÂBLES** avec les deux mains, puis tirez-le vers le haut.

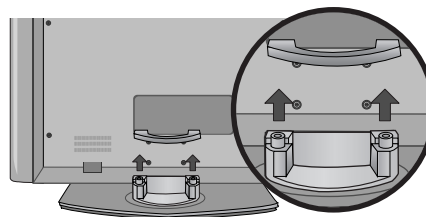

### ! REMARQUE

- Lorsque vous déplacez l'appareil, ne le tenez pas par le **PROTÈGE-CÂBLES**.
- Si l'appareil tombe, vous risquez de vous blesser ou d'endommager l'appareil.

# PRÉPARATION

## MODÈLES DE TV LCD ( 37/42LF7\* uniquement)

### 1 Raccordez les câbles.

Pour raccorder d'autres équipements, reportez-vous à la section Raccordement d'un équipement externe.

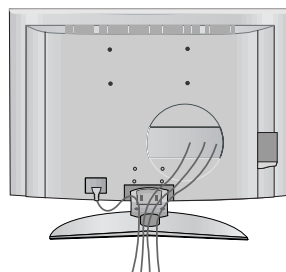

### 2 Installez GESTION DE CABLAGE comme il est montré. (Introduisez-le en poussant les boucles des deux côtés de gestion de câblage.)

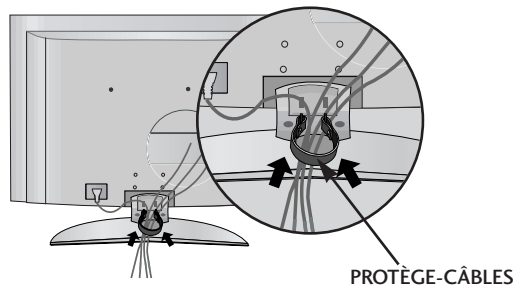

### 3 Regroupez les câbles à l'aide de l'attache de fixation fournie. (Cette fonction n'est pas disponible pour tous les modèles.)

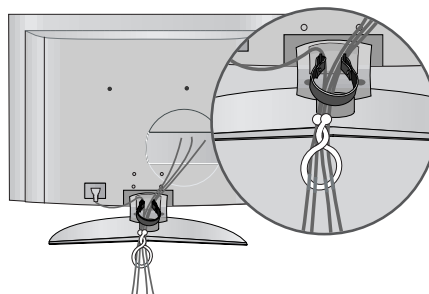

## COMMENT RETIRER LE PROTÈGE-CÂBLES ?

Prenez la **GESTION DE CABLAGE** avec les deux mains et tirez dehors.

(Tirez dehors en soutenant les boucles des deux côtés de gestion de câblage.)

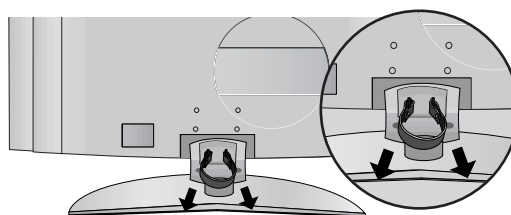

### ! REMARQUE

- Lorsque vous déplacez l'appareil, ne le tenez pas par le PROTÈGE-CÂBLES.
- Si l'appareil tombe, vous risquez de vous blesser ou d'endommager l'appareil.

- Vous pouvez installer ce téléviseur sur le mur, sur un bureau, etc.
- Le téléviseur est conçu pour être installé à l'horizontale.

## MISE À LA TERRE

Assurez-vous de raccorder ce téléviseur à la terre afin d'éviter les chocs électriques. Si la mise à la terre n'est pas possible, demandez à un électricien qualifié d'installer un disjoncteur indépendant. N'essayez pas de mettre cet appareil à la terre en le raccordant à des câbles téléphoniques, à un paratonnerre ou à des tuyaux de gaz.

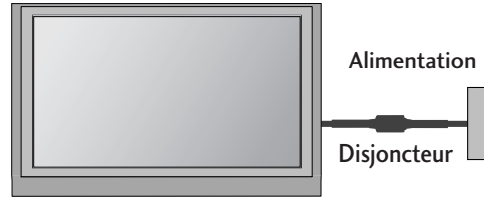

## INSTALLATION DU SOCLE

Afin de permettre une aération suffisante, l'espace minimum requis est de 10 cm de chaque côté et derrière le mur.

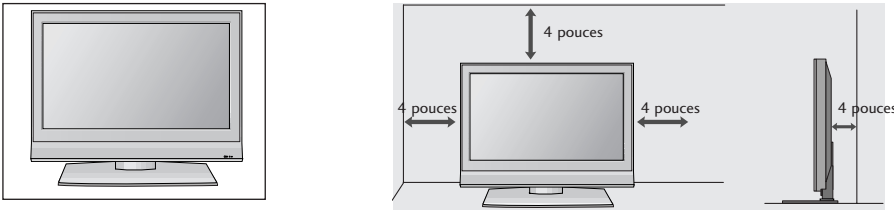

Lors de la non utilisation du support type- bureau (**60PF9\* uniquement**)

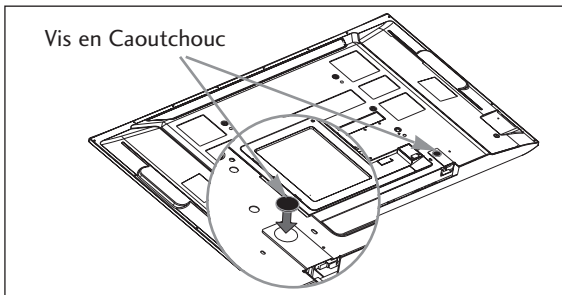

Lors de la non utilisation du support type-bureau, installez les vis en caoutchouc fournis pour protéger le support de pied type-bureau comme il est montré sur la figure.

## MONTAGE AU MUR : INSTALLATION HORIZONTALE

Afin de permettre une aération suffisante, l'espace minimum requis est de 10 cm de chaque côté et derrière le mur. Vous trouverez les instructions détaillées de l'installation chez votre revendeur ; reportez-vous également au Guide de configuration et d'installation de l'interface de montage au mur.

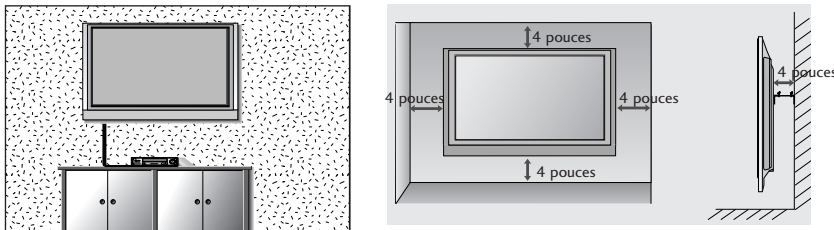

Si vous voulez installer la couverture de protection du support de pied type-bureau (**MODÈLES DE TV Plasma uniquement**)

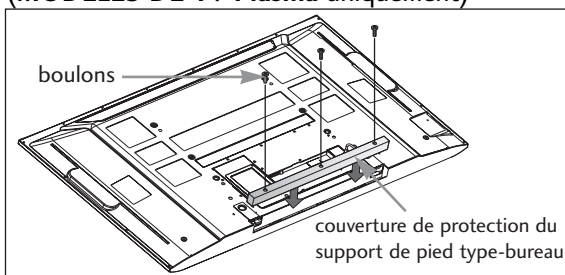

- Pour que des matières étrangères n'entrent pas dans le support de pied type-bureau, fixez la couverture de protection du support de pied type-bureau au moyen des verrous fournis comme il est montré sur la figure.

# PRÉPARATION

- Ne jamais brancher le cordon d'alimentation avant d'avoir terminé de raccorder tous les équipements pour ne pas endommager l'appareil.

## RACCORDEMENT À UNE ANTENNE

- Afin d'obtenir la meilleure qualité d'image, réglez la direction de l'antenne.
- Le câble et le convertisseur d'antenne ne sont pas fournis.

PRÉPARATION

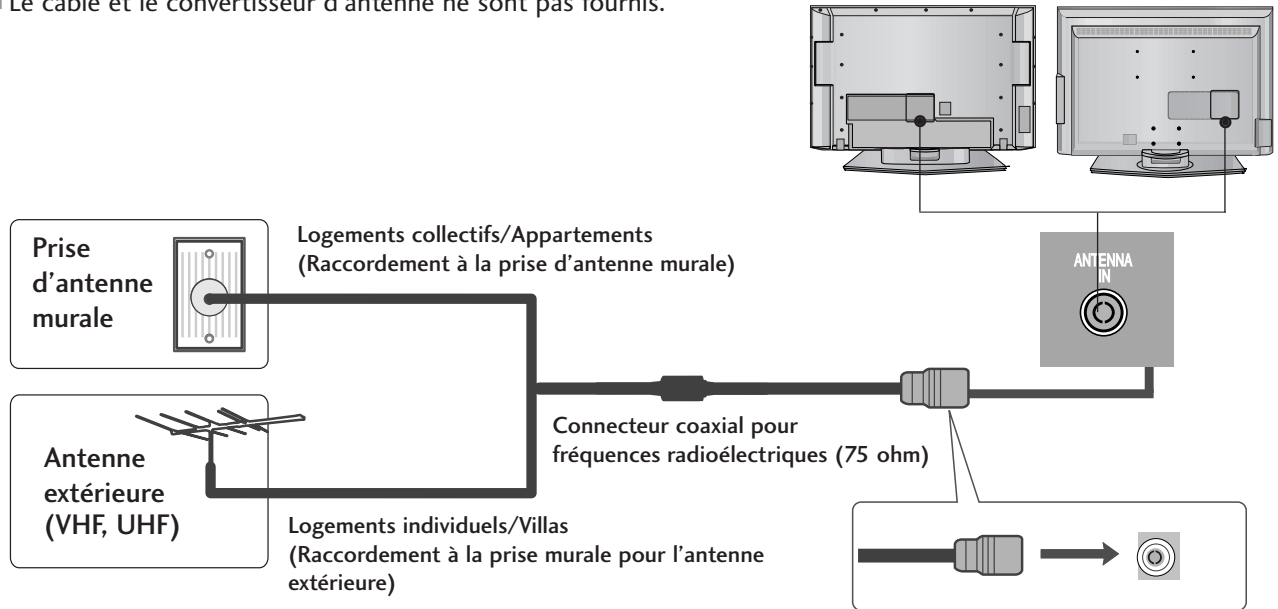

- Veillez à ne pas plier le câble en cuivre lorsque vous vous connectez au port de l'antenne.
- L'antenne 5V ne fonctionne qu'en mode numérique. (Reportez-vous à la page 45)

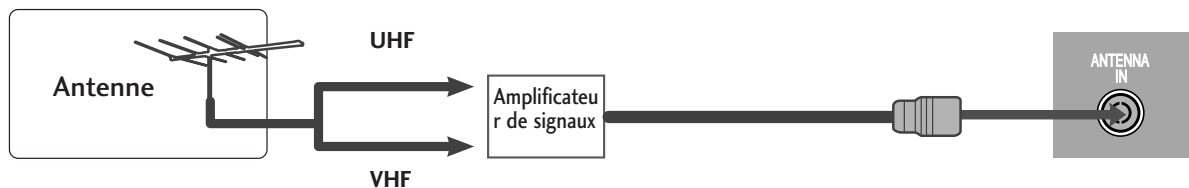

- Pour recevoir une image de meilleure qualité dans les zones où les signaux se reçoivent mal, installez sur l'antenne un amplificateur de signaux comme indiqué sur le schéma de droite.
- Pour acheminer le signal dans deux branchements de télévision, veuillez utiliser un diviseur.

# CONFIGURATION DE L'ÉQUIPEMENT EXTERNE

- Ne jamais brancher le cordon d'alimentation avant d'avoir terminé de raccorder tous les équipements pour ne pas endommager l'appareil.
- Cette section utilise principalement les illustrations des modèles de téléviseur LCD.

## CONFIGURATION DU RÉCEPTEUR HD

- Ce téléviseur peut recevoir des signaux numériques en liaison radio ou des signaux de câble sans un boîtier décodeur numérique. Cependant, si vous recevez des signaux numériques d'un boîtier décodeur ou d'un autre dispositif externe numérique, reportez-vous à l'illustration ci-dessous.

### Raccordement avec un câble Composante

- 1 Raccordez les prises de sortie vidéo (Y, PB, PR) du DVD sur les prises d'entrée **COMPONENT IN VIDEO** du téléviseur.
- 2 Raccordez les sorties audio du DVD aux prises d'entrée **COMPONENT IN AUDIO** du téléviseur.
- 3 Allumez le boîtier décodeur numérique (reportez-vous au Mode d'emploi du boîtier décodeur numérique).
- 4 Sélectionnez la source d'entrée **COMPOSANT** à l'aide de la touche **INPUT** de la télécommande.

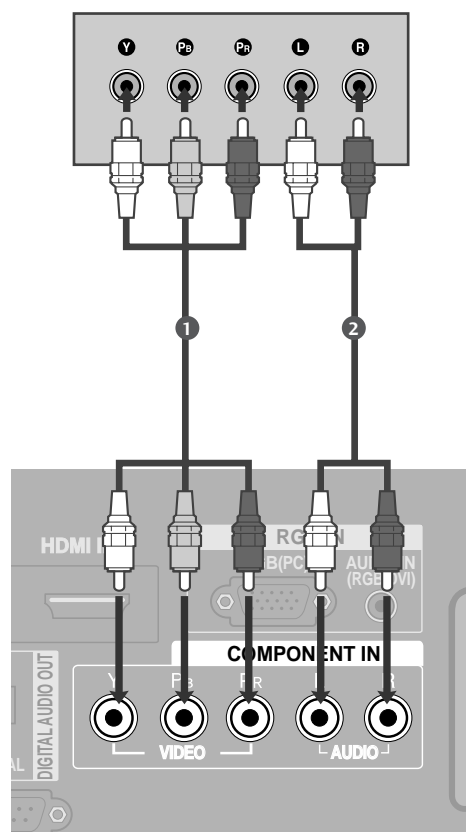

Signal	Composant	HDMI1/2	HDMI3 (37/42LF7*, 42LY99 uniquement)
480i/576i	Oui	Non	Non
480p/576p	Oui	Oui	Oui
720p/1080i	Oui	Oui	Oui
1080p	Oui (60Hz uniquement)	Oui (24Hz/50Hz/60Hz)	Oui (24Hz/50Hz/60Hz)

# CONFIGURATION DE L'ÉQUIPEMENT EXTERNE

## Raccordement avec un câble HDMI

sauf 37/42LF7\*, 42LY99

- 1 Raccordez la prise de sortie HDMI du boîtier décodeur numérique à la prise d'entrée **HDMI/DVI IN 1** ou **HDMI IN 2** du téléviseur.
- 2 Allumez le boîtier décodeur numérique (reportez-vous au Mode d'emploi du boîtier décodeur numérique).
- 3 Sélectionnez la source d'entrée **HDMI 1** ou **HDMI 2** à l'aide de la touche **INPUT** de la télécommande.

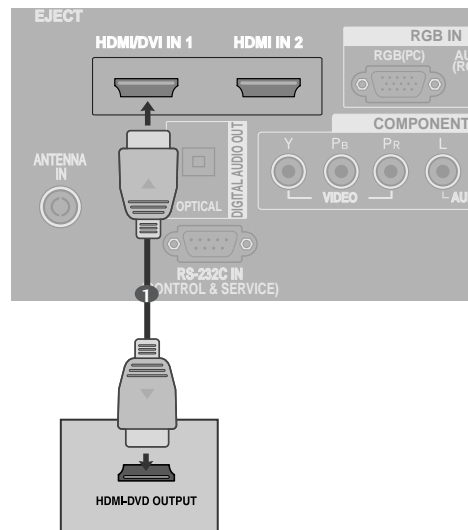

37/42LF7\*, 42LY99 uniquement

- 1 Raccordez la prise de sortie HDMI du boîtier décodeur numérique à la prise d'entrée **HDMI/DVI IN 1**, **HDMI IN 2** ou **HDMI IN 3** du téléviseur.
- 2 Allumez le boîtier décodeur numérique (reportez-vous au Mode d'emploi du boîtier décodeur numérique).
- 3 Sélectionnez la source d'entrée **HDMI 1**, **HDMI 2** ou **HDMI 3** à l'aide de la touche **INPUT** de la télécommande.

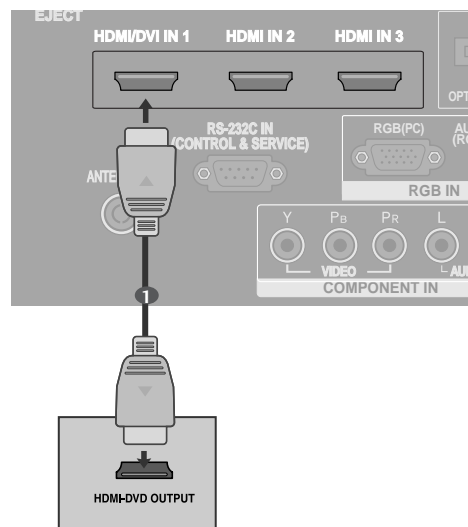



## Raccordement avec un câble HDMI à DVI

sauf 37/42LF7\*, 42LY99

- 1 Raccordez la prise de sortie DVI du boîtier décodeur numérique à la prise d'entrée **HDMI/DVI IN** du téléviseur.
- 2 Raccordez les câbles audio du boîtier décodeur numérique à la prise **AUDIO (RGB/DVI)** du téléviseur.
- 3 Allumez le boîtier décodeur numérique (reportez-vous au Mode d'emploi du boîtier décodeur numérique).
- 4 Sélectionnez la source d'entrée **HDMI 1** à l'aide de la touche **INPUT** de la télécommande.

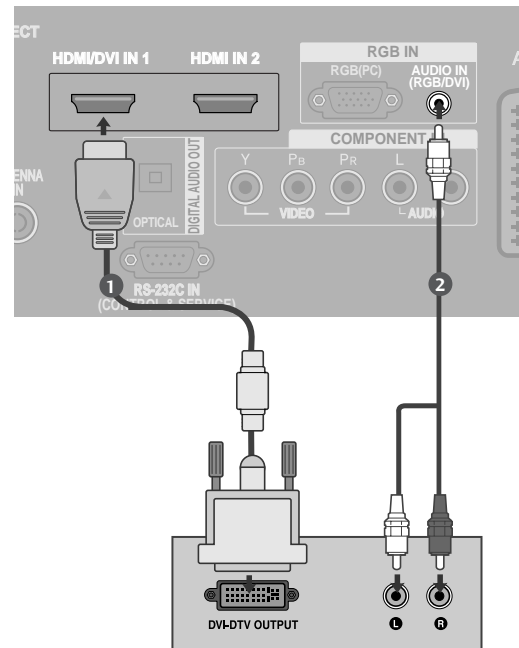

37/42LF7\*, 42LY99 uniquement

- 1 Raccordez la prise de sortie DVI du boîtier décodeur numérique à la prise d'entrée **HDMI/DVI IN** du téléviseur.
- 2 Raccordez les câbles audio du boîtier décodeur numérique à la prise **AUDIO (RGB/DVI)** du téléviseur.
- 3 Allumez le boîtier décodeur numérique (reportez-vous au Mode d'emploi du boîtier décodeur numérique).
- 4 Sélectionnez la source d'entrée **HDMI 1** à l'aide de la touche **INPUT** de la télécommande.

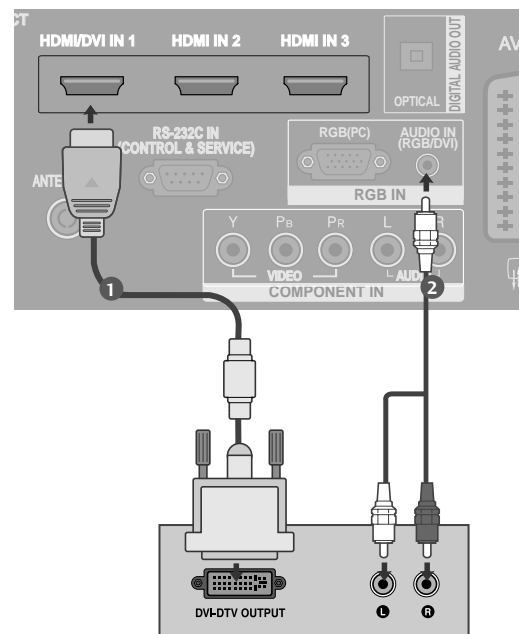

# CONFIGURATION DE L'ÉQUIPEMENT EXTERNE

## BRANCHEMENT D'UN DVD

### Raccordement avec un câble Composante

- 1 Raccordez les prises de sortie vidéo (Y, PB, PR) du DVD sur les prises d'entrée **COMPONENT IN VIDEO** du téléviseur.
- 2 Raccordez les sorties audio du DVD aux prises d'entrée **COMPONENT IN AUDIO** du téléviseur.
- 3 Mettez votre lecteur DVD sous tension, puis insérez un DVD.
- 4 Sélectionnez la source d'entrée **COMPOSANT** à l'aide de la touche **INPUT** de la télécommande.
- 5 Reportez-vous au Manuel du lecteur DVD pour suivre les instructions de fonctionnement.

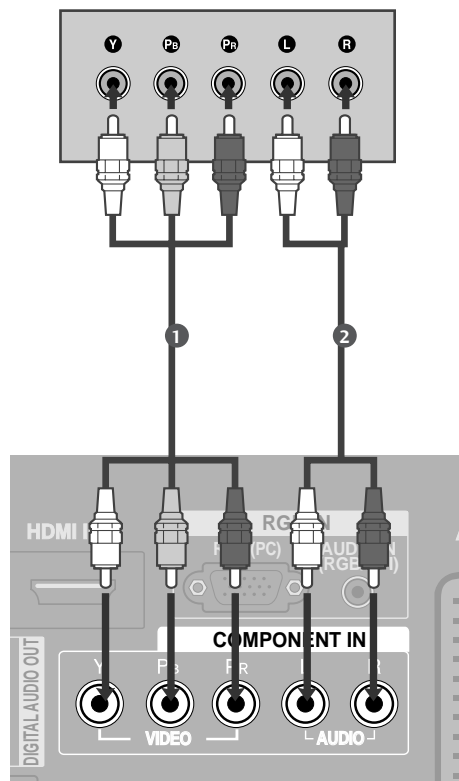

### Entrées vidéo composante

Vous pouvez améliorer la qualité de l'image en branchant le lecteur DVD sur les entrées vidéo composante, comme illustré ci-dessous.

Entrées vidéo composante du téléviseur	Y	P <sub>B</sub>	P <sub>R</sub>
Sorties vidéo du lecteur DVD	Y	P <sub>B</sub>	P <sub>R</sub>
	Y	B-Y	R-Y
	Y	C <sub>b</sub>	C <sub>r</sub>
	Y	P <sub>b</sub>	P <sub>r</sub>

## Raccordement avec un câble Périitel

- 1 Raccordez la prise Périitel du DVD à la prise Périitel **AV1** du téléviseur.
- 2 Mettez votre lecteur DVD sous tension, puis insérez un DVD.
- 3 Sélectionnez la source d'entrée **AV1** à l'aide de la touche **INPUT** de la télécommande.  
Si vous êtes connectés sur la prise périitel AV2, sélectionnez la source d'entrée **AV2**.
- 4 Reportez-vous au Manuel du lecteur DVD pour suivre les instructions de fonctionnement.

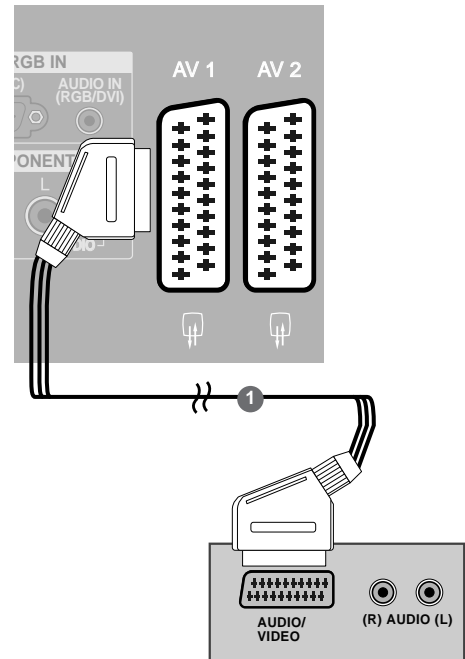

### ! REMARQUE

- Si vous souhaitez utiliser le câble du Périitel, vous devez utiliser le câble Périitel blindé.

## Raccordement avec un câble S-Video

- 1 Raccordez la prise de sortie S-VIDEO du DVD à la prise d'entrée **S-VIDEO** du téléviseur.
- 2 Raccordez les prises de sortie audio du DVD aux prises d'entrée **AUDIO** du téléviseur.
- 3 Mettez votre lecteur DVD sous tension, puis insérez un DVD.
- 4 Sélectionnez la source d'entrée **AV3** à l'aide de la touche **INPUT** de la télécommande.
- 5 Reportez-vous au mode d'emploi du lecteur DVD pour suivre les instructions de fonctionnement.

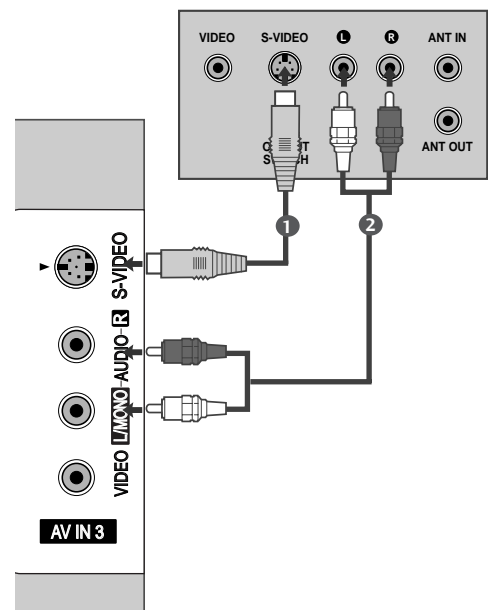

# CONFIGURATION DE L'ÉQUIPEMENT EXTERNE

## Raccordement avec un câble HDMI

sauf 37/42LF7\*, 42LY99

- 1 Raccordez la prise de sortie HDMI du DVD à la prise d'entrée **HDMI/DVI IN 1** ou **HDMI IN 2** du téléviseur.
- 2 Sélectionnez la source d'entrée **HDMI 1** ou **HDMI 2** à l'aide de la touche **INPUT** de la télécommande
- 3 Reportez-vous au mode d'emploi du lecteur DVD pour suivre les instructions de fonctionnement.

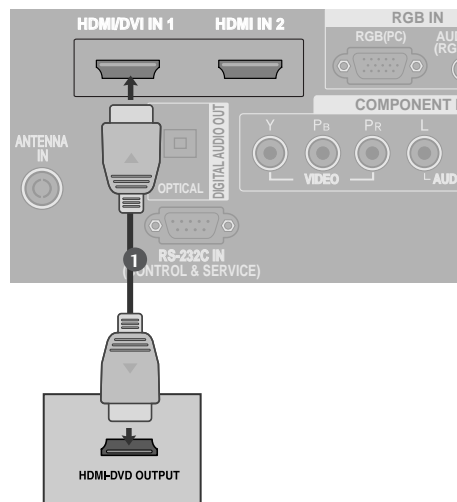

37/42LF7\*, 42LY99 uniquement

- 1 Raccordez la prise de sortie HDMI du DVD à la prise d'entrée **HDMI/DVI IN 1**, **HDMI IN 2** ou **HDMI IN 3** du téléviseur.
- 2 Sélectionnez la source d'entrée **HDMI 1**, **HDMI 2** ou **HDMI 3** à l'aide de la touche **INPUT** de la télécommande
- 3 Reportez-vous au mode d'emploi du lecteur DVD pour suivre les instructions de fonctionnement.

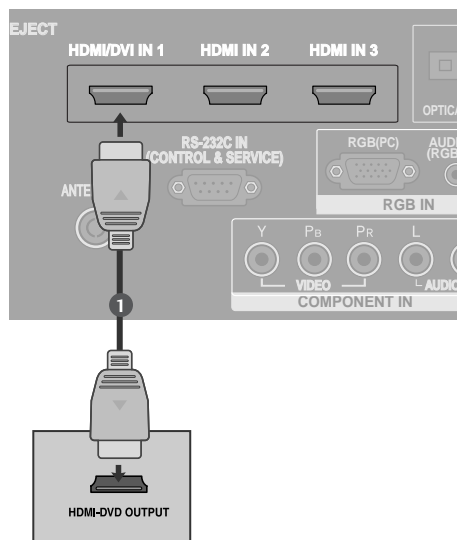

### REMARQUE

- ▶ Si vous utilisez un câble HDMI, le téléviseur peut recevoir simultanément des signaux audio et vidéo.
- ▶ Si le DVD ne prend pas en charge la fonction Auto HDMI, vous devez régler correctement la résolution de sortie.

## INSERTION DU MODULE CI

(Cette fonction n'est pas disponible dans tous les pays.)

- Pour activer les chaînes cryptées (chaînes payantes) en mode TV numérique.

- 1 Insérez le module CI dans le logement pour cartes PCMCIA (PCMCIA CARD SLOT) du téléviseur, comme indiqué sur le schéma.

Pour plus d'informations, reportez-vous à la page 48.

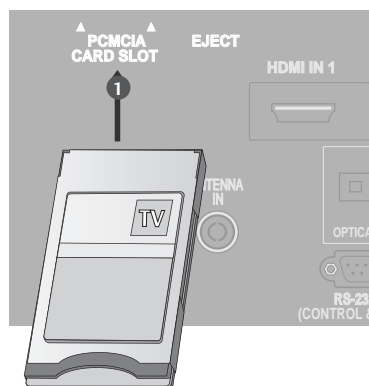

# BRANCHEMENT D'UN MAGNÉTOSCOPE

- Afin d'éviter de possibles interférences, veillez à laisser une distance suffisante entre le magnétoSCOPE et le téléviseur.
- Tout particulièrement dans le cas de l'image figée d'un magnétoSCOPE. Il se peut que l'utilisation du format 4:3 entraîne une rémanence de l'image sur l'écran.

## Raccordement avec un câble d'antenne

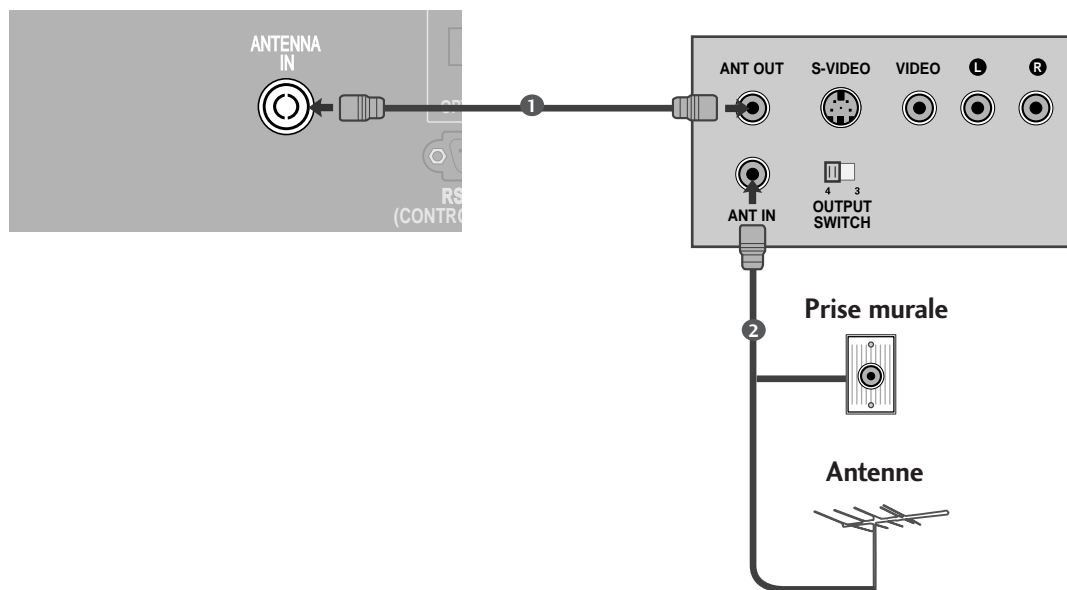

- 1 Raccordez la prise **ANT OUT** du magnétoSCOPE à la prise **ANTENNA IN** du téléviseur.  
.....
- 2 Raccordez le câble d'antenne à la prise **ANT IN** du magnétoSCOPE.  
.....
- 3 Appuyez sur la touche **PLAY (LECTURE)** du magnétoSCOPE, puis trouvez le canal adéquat entre le téléviseur et le magnétoSCOPE pour pouvoir regarder la télévision.

# CONFIGURATION DE L'ÉQUIPEMENT EXTERNE

## Raccordement avec une prise Périitel

- 1 Raccordez la prise Périitel du magnétoscope à la prise Périitel **AV1** du téléviseur.
- 2 Insérez une cassette vidéo dans le magnétoscope, puis appuyez sur la touche **PLAY** (LECTURE) du magnétoscope (reportez-vous au Mode d'emploi du magnétoscope).
- 3 Sélectionnez la source d'entrée **AV1** à l'aide de la touche **INPUT** de la télécommande.
- 4 Si vous êtes connectés sur la prise périitel **AV2**, sélectionnez la source d'entrée **AV2**.

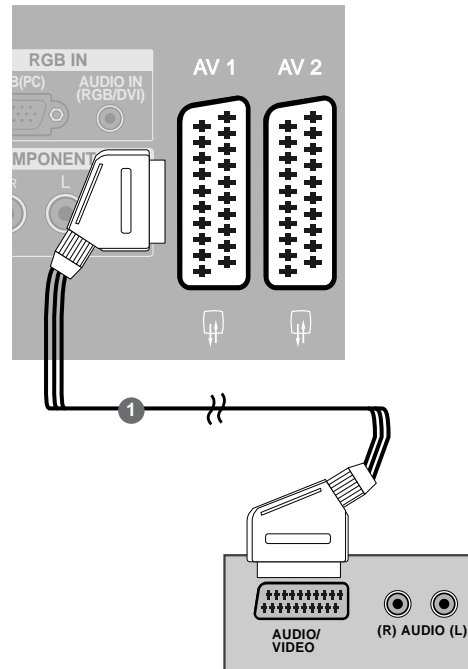

### ! REMARQUE

- Si vous souhaitez utiliser le câble du Périitel, vous devez utiliser le câble Périitel blindé.

## Raccordement avec un câble RCA

- 1 Raccordez les câbles **AUDIO/VIDEO** du magnétoscope aux prises **AUDIO/VIDÉO** du téléviseur. Veuillez respecter les couleurs des prises : (Vidéo =jaune, Audio gauche =blanc et Audio droit =rouge).
- 2 Insérez une cassette vidéo dans le magnétoscope, puis appuyez sur la touche **PLAY** du magnétoscope (reportez-vous au Mode d'emploi du magnétoscope).
- 3 Sélectionnez la source d'entrée **AV3** à l'aide de la touche **INPUT** de la télécommande.

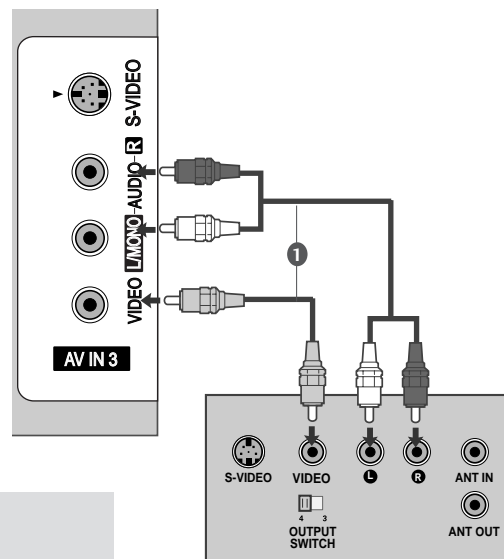

### ! REMARQUE

- Si vous avez un magnétoscope mono, raccordez le câble audio du magnétoscope à la prise **AUDIO L/MONO** du téléviseur.

## Raccordement avec un câble S-Video

- 1 Raccordez la prise de sortie **S-VIDEO** du magnéto-scope à la prise d'entrée **S-VIDEO** du téléviseur. Lorsque vous raccordez un magnéto-scope S-Video à la prise S-Video, la qualité de l'image est nettement améliorée.
- 2 Raccordez le câble audio depuis le magnéto-scope jusqu'aux prises **AUDIO** situées du téléviseur.
- 3 Insérez une cassette vidéo dans le magnéto-scope, puis appuyez sur la touche **PLAY** (LECTURE) du magnéto-scope (reportez-vous au Mode d'emploi du magnéto-scope).
- 4 Sélectionnez la source d'entrée **AV3** à l'aide de la touche **INPUT** de la télécommande.

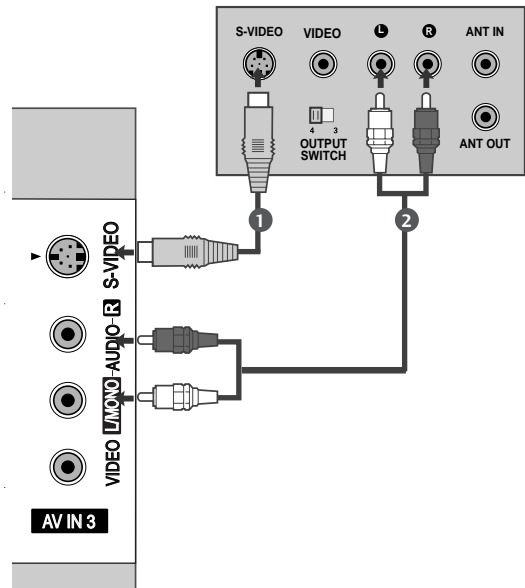

### ! REMARQUE

- Si les prises S-VIDEO et VIDEO ont été raccordées simultanément au magnéto-scope S-VHS, seul le signal S-VIDEO peut être reçu.

## CONFIGURATION DE LA SORTIE DIGITAL AUDIO OUT OPTICAL

Envoie le son du téléviseur à un équipement audio externe via le port de sortie audio numérique (optique).

- 1 Raccordez une des extrémités d'un câble optique au port optique de sortie audio numérique (optique) du téléviseur.
- 2 Raccordez l'autre extrémité du câble optique au port d'entrée audio numérique (optique) de l'équipement audio.
- 3 Réglez l'option "Haut-parleur TV - sur Désactivé" dans le menu SON. (► p.78). Reportez-vous au mode d'emploi de l'équipement externe.

### ! ATTENTION

- Ne jamais regarder à l'intérieur du port de sortie optique. Cela peut représenter un danger pour votre vue.

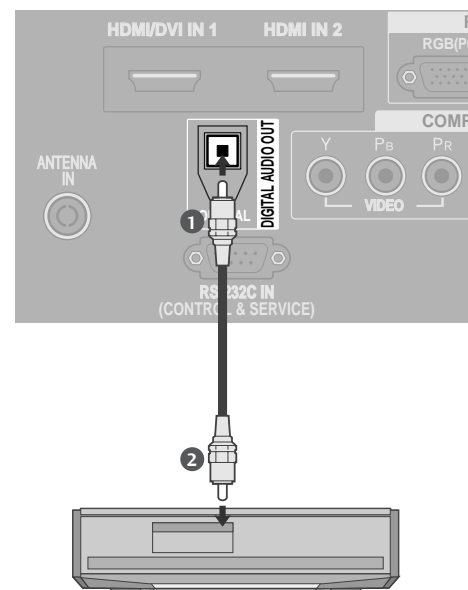

# CONFIGURATION DE L'ÉQUIPEMENT EXTERNE

## CONFIGURATION D'UNE AUTRE SOURCE AUDIO/VIDÉO

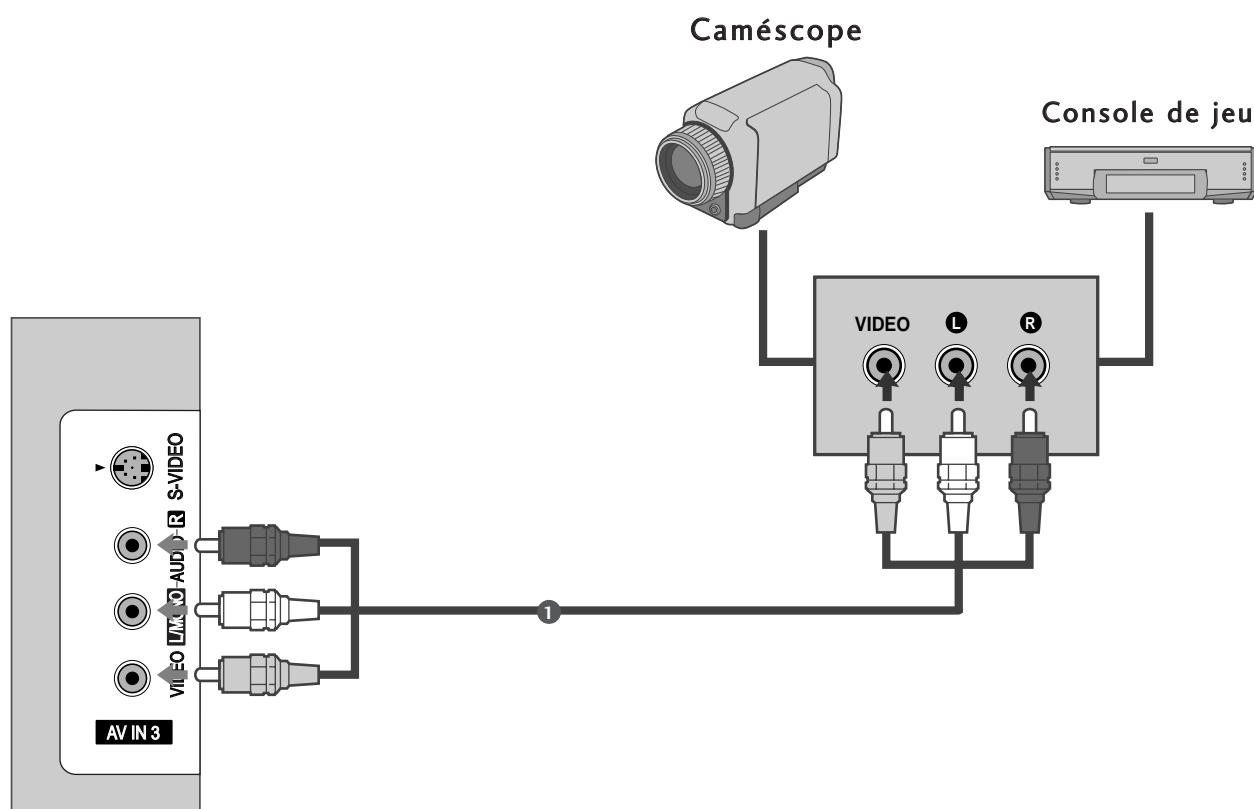

- 1 Raccordez les câbles **AUDIO/VIDÉO** du magnéscope aux prises AUDIO/VIDÉO du téléviseur. Veuillez respecter les couleurs des prises : (Vidéo = jaune, Audio gauche = blanc et Audio droit = rouge).
- 2 Sélectionnez la source d'entrée **AV3** à l'aide de la touche **INPUT** de la télécommande.
- 3 Faites fonctionner la source externe correspondante.  
Reportez-vous au guide de fonctionnement de la source externe.



# BRANCHEMENT D'UN PC

Ce téléviseur comprend la fonction Plug and Play, ce qui signifie que l'ordinateur s'adapte automatiquement aux paramètres du téléviseur.

## Raccordement avec un câble D-sub à 15 broches

- 1 Raccordez la prise de sortie RGB du boîtier décodeur numérique à la prise d'entrée **RGB (PC)** du téléviseur.
- 2 Raccordez les prises de sortie audio du boîtier décodeur numérique à la prise **AUDIO IN (RGB/DVI)** du téléviseur.
- 3 Allumez l'ordinateur et le téléviseur.
- 4 Sélectionnez la source d'entrée **RGB** à l'aide de la touche **INPUT** de la télécommande.

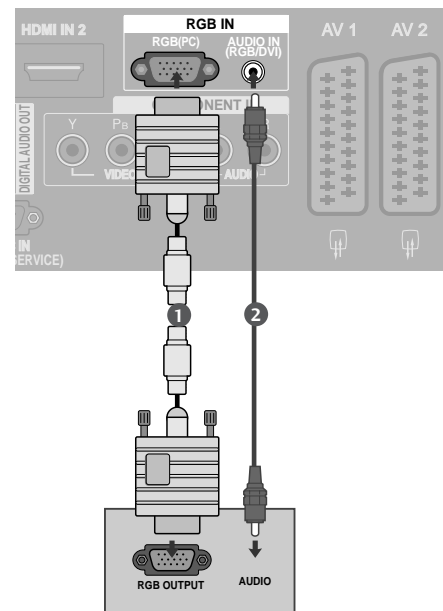

## Raccordement avec un câble HDMI à DVI

- 1 Raccordez la prise de sortie DVI de l'ordinateur à la prise d'entrée **HDMI/DVI IN 1** du téléviseur.
- 2 Raccordez les prises de sortie audio du boîtier décodeur numérique à la prise **AUDIO IN (RGB/DVI)** du téléviseur.
- 3 Allumez l'ordinateur et le téléviseur.
- 4 Sélectionnez la source d'entrée **HDMI 1** à l'aide de la touche **INPUT** de la télécommande.

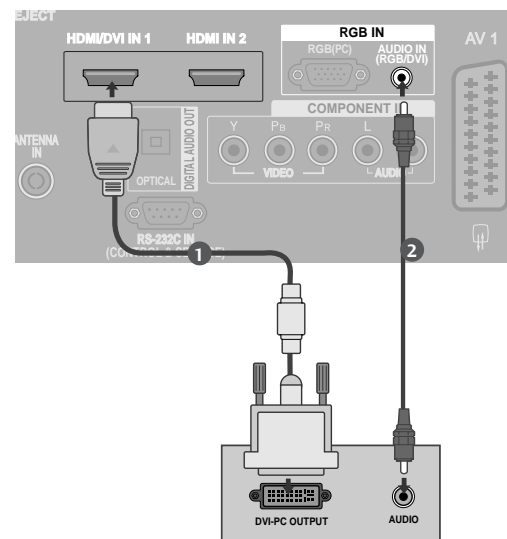

### ! REMARQUE

- ▶ Si l'ordinateur est muni d'une sortie DVI et non d'une sortie HDMI, il est nécessaire d'effectuer un raccordement audio indépendant.
- ▶ Si l'ordinateur n'est pas compatible avec Auto DVI, vous devez régler correctement la résolution de sortie.

# CONFIGURATION DE L'ÉQUIPEMENT EXTERNE

## ! REMARQUE

- ▶ Pour bénéficier d'un son et d'une image exceptionnels, raccordez l'ordinateur au téléviseur.
- ▶ Évitez l'affichage prolongé d'une image figée à l'écran. L'image figée pourrait s'incruster sur l'écran. Utilisez un économiseur d'écran.
- ▶ Raccordez l'ordinateur au port RGB INPUT (PC INPUT) du téléviseur ; changez la résolution de sortie de l'ordinateur.
- ▶ Il est possible que du bruit apparaisse selon la résolution, le contraste ou la luminosité en mode PC. Changez alors la résolution du mode PC, modifiez la fréquence de rafraîchissement ou réglez la luminosité et le contraste dans le menu, jusqu'à ce que l'image soit nette. Si la fréquence de rafraîchissement de la carte graphique de l'ordinateur ne peut pas être modifiée, changez la carte graphique de l'ordinateur ou demandez conseil au fabricant de la carte graphique.
- ▶ La synchronisation des fréquences horizontale et verticale est de type séparé.
- ▶ Nous vous conseillons d'utiliser 1920x1080, 60Hz pour le mode PC, car ils fournissent une meilleure qualité d'image.
- ▶ Nous vous recommandons d'utiliser les résolutions suivantes en mode PC : 1024x768, 60Hz (MODÈLES DE TV Plasma) ; elles offrent en effet la meilleure qualité d'image.
- ▶ Raccordez le câble de signal du port de sortie du moniteur de l'ordinateur au port RGB (PC) du téléviseur ou le câble de signal du port de sortie HDMI de l'ordinateur au port HDMI/IN (ou HDMI/DVI IN) du téléviseur.
- ▶ Raccordez le câble audio de l'ordinateur à l'entrée audio du téléviseur (les câbles audio ne sont pas fournis avec le téléviseur).
- ▶ Si vous utilisez une carte son, réglez le son de l'ordinateur en conséquence.
- ▶ Ce téléviseur utilise une solution VESA Plug & Play. Ce téléviseur fournit des données EDID au système de l'ordinateur avec un protocole DDC. L'ordinateur se règle automatiquement lorsque vous utilisez le téléviseur.
- ▶ Le protocole DDC est prédéfini pour les modes RGB (RGB analogique) et HDMI (RGB numérique).
- ▶ Si besoin est, définissez les paramètres de la fonction Plug and Play.
- ▶ Si la carte graphique de l'ordinateur ne reproduit pas les signaux RGB analogiques et numériques simultanément, raccordez soit RGB, soit HDMI IN (ou HDMI/DVI IN) pour afficher l'écran de l'ordinateur sur le téléviseur.
- ▶ Si la carte graphique de l'ordinateur reproduit simultanément la sortie RGB analogique et numérique, réglez le téléviseur sur RGB ou HDMI ; (l'autre mode est automatiquement réglé sur Plug and Play par le téléviseur.)
- ▶ Il est possible que le mode DOS ne fonctionne pas selon la carte vidéo, si vous utilisez un câble HDMI à DVI.
- ▶ Si vous utilisez un câble RGB-PC trop long, du bruit peut se produire sur l'écran. Nous vous recommandons d'utiliser un câble inférieur à 5 mètres. Cela vous garantit une qualité d'image optimale.

## Résolution d'affichage prise en charge

mode RGB[PC] / HDMI[PC]			mode HDMI[DTV]		
Résolution	Fréquence horizontale(KHz)	Fréquence verticale(Hz)	Résolution	Fréquence horizontale(KHz)	Fréquence verticale(Hz)
720x400	31,468	70,08	640x480	31,469	59,94
640x480	31,469	59,94		31,469	60,00
	800x600	37,500	75,00	720x480	31,47
37,879		60,31	31,50		60,00
832x624	46,875	75,00	720x576	31,25	50,00
	49,725	74,55		37,50	50,00
1024x768	48,363	60,00	1280x720	44,96	59,94
	56,476	70,00		45,00	60,00
	60,023	75,03	1920x1080i	33,72	59,94
1280x768	47,693	59,99		33,75	60,00
1360x768	47,649	59,94	1920x1080p	28,125	50,00
1366x768	47,649	59,94		27,00	24,00
1280x1024	63,595	60,00	1920x1080p	56,25	50,00
1400x1050	65,160	60,00		67,433	59,94
1600x1200	74,077	60,00		67,500	60,00
1920x1080	66,647	59,99			

 : Mode HDMI[PC] seulement

### ! REMARQUE

- ▶ Le temps d'extinction réduit est appliqué avec 1600x1200 et 1920x1080 au modes RGB[PC] /HDMI[PC].
- ▶ 60PF9\* n'est pas compatible avec 800x600, 75.00Hz au mode RGB[PC].

# CONFIGURATION DE L'ÉQUIPEMENT EXTERNE

## Configuration de l'écran pour le mode PC

### Config. Auto(mode RGB [PC] uniquement)

Ajuste de façon automatique la position de l'image et minimise le tremblement de l'image. Si l'image n'est toujours pas nette après avoir effectué les réglages, bien que votre téléviseur fonctionne correctement, vous devez effectuer d'autres réglages.

#### Config. auto

Cette fonction sert au réglage automatique de la position, de l'horloge et de la phase de l'écran. L'image affichée disparaît pendant quelques secondes pendant l'exécution de la configuration automatique.

- 1 Appuyez sur la touche ►, puis utilisez les touches ▲ ou ▼ pour sélectionner **ECRAN**.
- 2 Appuyez sur la touche ►, puis utilisez les touches ▲ ou ▼ pour sélectionner **Config. auto**.
- 3 Appuyez sur la touche ► pour démarrer la **Config. auto**.
  - Une fois terminée, **OK** s'affiche à l'écran.
  - Si la position de l'image n'est toujours pas correcte, relancez la configuration automatique.
  - Si l'image nécessite un réglage supplémentaire après la configuration automatique en mode RGB (PC), vous pouvez passer en **Config. manuelle**.
- 4 Appuyez sur la touche **EXIT** pour revenir au visionnage du téléviseur.

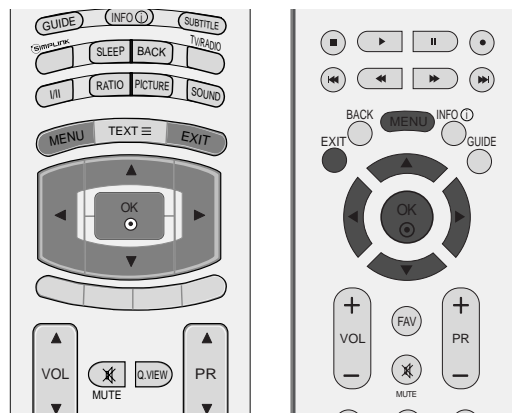

1

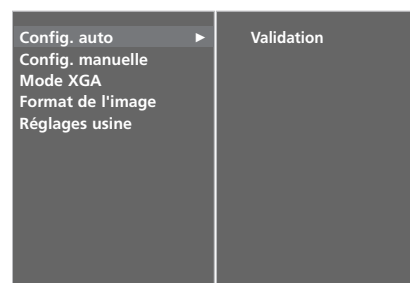

2 3

## Réglage des options d'écran Phase, Horloge et Position

Si l'image n'est toujours pas nette après l'ajustement automatique et spécialement si les caractères continuent à trembler, réglez la phase de l'image manuellement.

Cette fonction n'est pas disponible en mode 1: 1 pixel.

Pour corriger la taille de l'écran, ajustez **Clock**.

Cette fonction est disponible dans les modes suivants : mode RGB[PC].

**Clock** Cette fonction permet de minimiser les barres verticales ou les striures qui apparaissent sur le fond de l'écran. La taille horizontale de l'écran changera également.

**Phase** Cette fonction vous permet de supprimer le bruit horizontal et d'affiner la dureté de l'image.

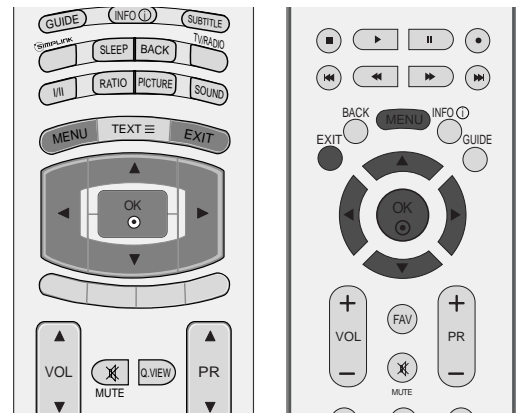

1

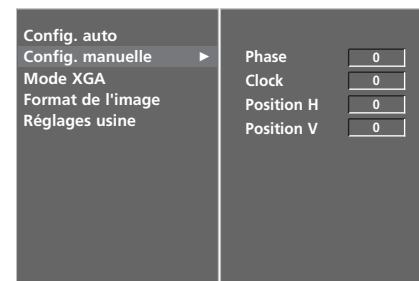

2 3 4

- 1 Appuyez sur la touche ►, puis utilisez les touches ▲ ou ▼ pour sélectionner **ECRAN**.
- 2 Appuyez sur la touche ►, puis utilisez les touches ▲ ou ▼ pour sélectionner **Config. auto**.
- 3 Appuyez sur la touche ►, puis utilisez les touches ▲ ou ▼ pour sélectionner **Phase**, **Clock**, **Position H** ou **Position V**.
- 4 Réglez le niveau avec la touche ◀ ou ▶.
- 5 Appuyez sur la touche **EXIT** pour revenir au visionnage du téléviseur.

# CONFIGURATION DE L'ÉQUIPEMENT EXTERNE

## Sélection du mode XGA Plein

Pour visualiser une image normale, faites correspondre la résolution du mode RGB et la sélection du mode XGA.

Cette fonction est disponible dans les modes suivants : mode RGB[PC].

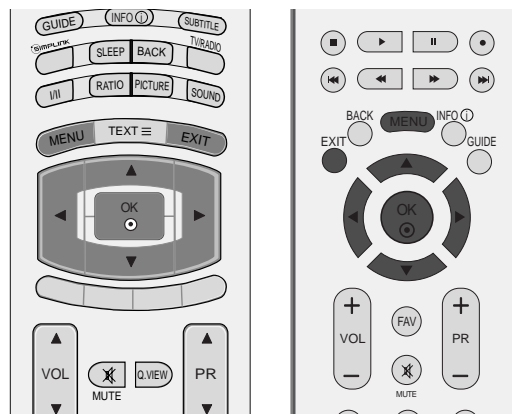

- 1 Appuyez sur la touche ►, puis utilisez les touches ▲ ou ▼ pour sélectionner **ECRAN**.
- 2 Appuyez sur la touche ►, puis utilisez les touches ▲ ou ▼ pour sélectionner **Mode XGA**.
- 3 Appuyez sur la touche ►, puis utilisez les touches ▲ ou ▼ pour sélectionner la résolution XGA de votre choix.
- 4 Appuyez sur la touche **EXIT** pour revenir au visionnage du téléviseur.

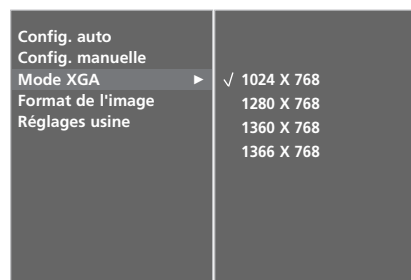

## Réinitialisation (Retour aux réglages d'usine)

Cette fonction est disponible dans tous les modes pour initialiser la valeur ajustée.

Les fonctions **Méthod ISM** et **Mode éco.** ne sont pas disponibles pour les télévisions LCD.

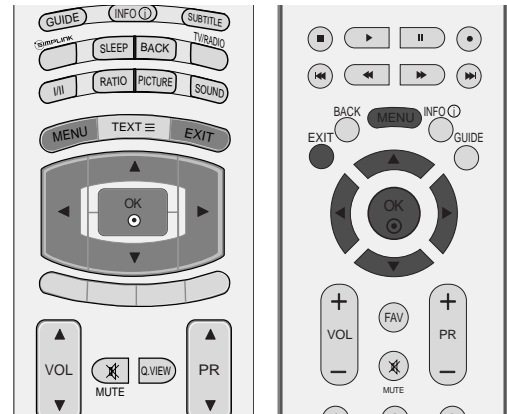

- 1 Appuyez sur la touche **MENU**, puis sur les touches ▲ ou ▼ pour sélectionner le menu **OPTION**.
- 2 Appuyez sur la touche ►, puis utilisez les touches ▲ ou ▼ pour sélectionner **Mode usine**.
- 3 Appuyez sur la touche ►, puis utilisez les touches ▲ ou ▼ pour sélectionner **Réglages usine**.
- 4 Appuyez sur le bouton **OK**.

Le message “**Si vous entrez un mot de passe, tous les paramètres utilisateur seront réinitialisés.**” will appear.

- 5 Utilisez les touches numériques pour saisir un mot de passe à 4 chiffres.

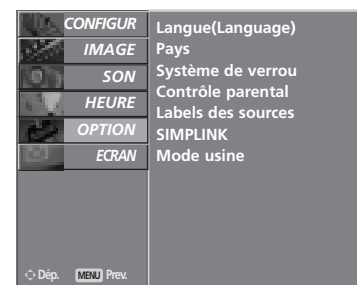

1

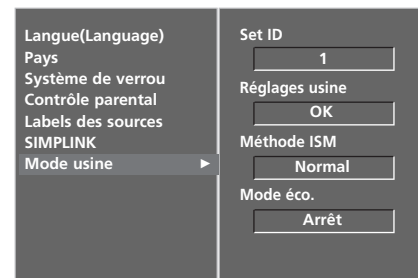

2

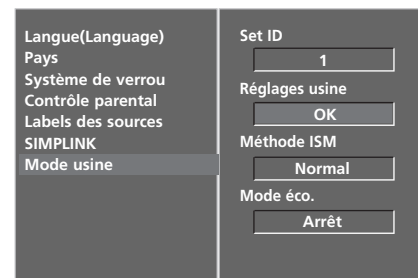

3 4

# UTILISATION DU TÉLÉVISEUR / COMMANDE DES PROGRAMMES

## FONCTIONS DES TOUCHES DE LA TÉLÉCOMMANDE

(Uniquement 37/42/47/52LY9\*, 50/60PF9\*)

Lorsque vous utilisez la télécommande, dirigez-la vers le capteur de la télécommande du téléviseur.

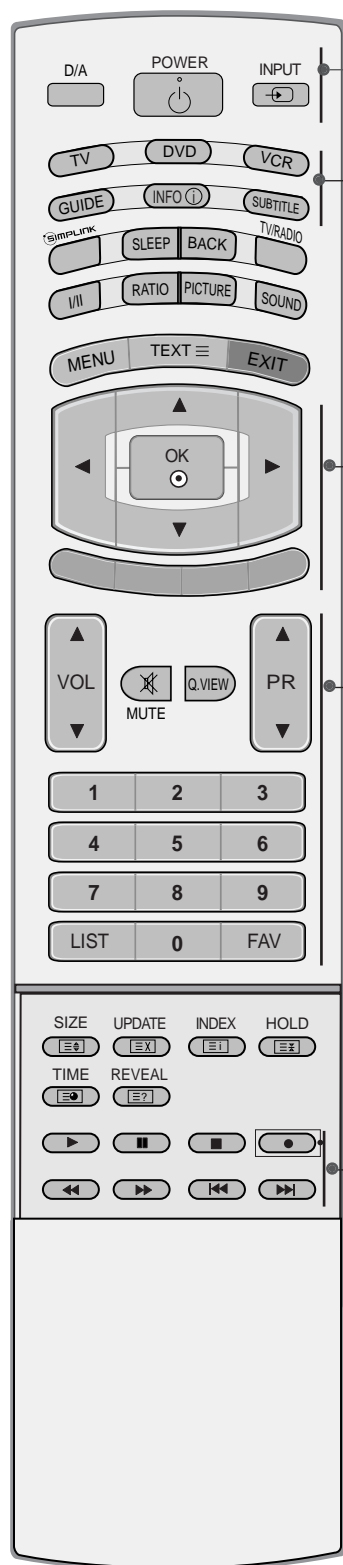

**D/A** Permet de sélectionner le mode numérique ou le mode analogique.  
Permet de mettre l'appareil sous tension lorsqu'il est en mode veille.

**POWER** Permet de mettre l'appareil sous tension lorsqu'il est en mode veille et de le mettre hors tension pour passer en mode veille.

**INPUT** Le mode d'entrée externe pivote en une séquence régulière.

**MODE** Permet de sélectionner les modes de fonctionnement à distance.

**GUIDE** Affiche la grille de programmes.

**INFO** Affiche les informations de l'écran sélectionné.

**SUBTITLE** Rappelle vos sous-titres préférés en mode numérique.

**TOUCHES CENTRALES** (haut/bas/gauche/droite) Ces touches vous permettent de naviguer à travers les menus à l'écran et de régler les paramètres système à votre convenance.

**OK** Valide votre sélection ou affiche le mode en cours.

**TOUCHES COLORÉES** Ces touches sont utilisées pour le télétexte (uniquement pour les modèles **TÉLÉTEXT**) ou pour l'**Édition des programmes**.

**VOLUME UP /DOWN** Permet de régler le volume.

**MUTE** Permet de couper ou de remettre le son.

**Q.VIEW** Permet de revenir au programme visionné précédemment.

**Programme UP/DOWN** Permet de sélectionner un programme.

**Touches numériques : de 0 à 9** Permettent de sélectionner un programme.  
Permettent de sélectionner des éléments numérotés dans un menu.

**LIST** Affiche la liste des programmes.

**FAV** Permet d'afficher vos chaînes préférées.

**TOUCHES VCR/DVD** Commande certains magnétoscopes ou lecteurs DVD lorsque vous avez déjà sélectionné la touche de mode DVD ou magnéto-cope.

Pour commander les périphériques audio/vidéo connectés, appuyez sur les touches **▲** ou **▼** ou **◀** ou **▶**, **OK** ; vous pouvez également utiliser les touches de lecture, d'arrêt, de pause, de recherche rapide vers l'arrière, de recherche rapide vers l'avant et de recherche de chapitre.  
(La touche ne permet pas d'effectuer ces opérations)



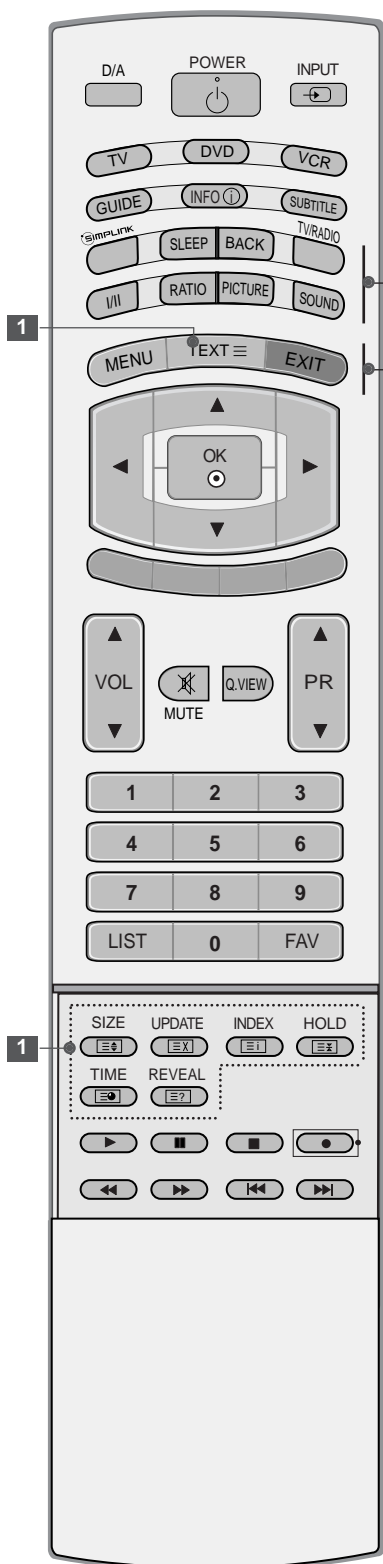

**SIMPLINK** affiche une liste des périphériques audio/vidéo connectés au téléviseur. Lorsque vous appuyez sur cette touche, le menu Simplink s'affiche à l'écran

**SLEEP** Permet d'activer la mise en veille.

**BACK** Permet à l'utilisateur de revenir à l'étape précédente d'une application interactive, du guide de programmes électronique (EPG) ou d'une autre fonction interactive.

**TV/RADIO** Permet de sélectionner la chaîne Radio ou TV en mode numérique.

**I/II** Permet de sélectionner la sortie du son.

**RATIO** Permet de sélectionner le format d'image de votre choix.

**PICTURE** Adapte l'image pré-établie en accord avec la salle.

**SOUND** Pour choisir le son approprié selon votre programme de regard.

**MENU** Permet de sélectionner un menu.

**1 Touches du TÊLÉTEXTE** Ces touches sont utilisées pour le télétexte. Pour de plus amples détails, veuillez vous reporter à la section 'Télétexte'.

**EXIT** Efface tous les affichages à l'écran et retourne au mode de visionnage du téléviseur à partir de n'importe quel menu.

## Insertion des piles

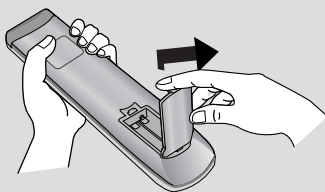

- Ouvrez le capot du compartiment à piles à l'arrière de la télécommande.
- Utilisez deux piles alcalines de 1,5V de type AA. Ne mélangez pas une pile neuve avec une pile usagée.

# UTILISATION DU TÉLÉVISEUR / COMMANDE DES PROGRAMMES

## FONCTIONS DES TOUCHES DE LA TÉLÉCOMMANDE

(Uniquement 37/42/47/52LF6\*, 37/42LF7\*)

Lorsque vous utilisez la télécommande, dirigez-la vers le capteur de la télécommande du téléviseur.



The diagram shows a remote control with various buttons. Callouts point to specific buttons and their functions:

- POWER** Permet de mettre l'appareil sous tension lorsqu'il est en mode veille et de le mettre hors tension pour passer en mode veille.
- D/A INPUT** Permet de sélectionner le mode numérique ou le mode analogique. Permet de mettre l'appareil sous tension lorsqu'il est en mode veille.
- TV/RADIO** Permet de sélectionner la chaîne Radio ou TV en mode numérique.
- INPUT** Le mode d'entrée externe pivote en une séquence régulière. Permet de mettre l'appareil sous tension lorsqu'il est en mode veille.
- Réglage de la luminosité** Permet de régler la luminosité de l'écran. Si vous souhaitez rétablir les paramètres de luminosité par défaut, changez la source du mode.
- TOUCHES COLORÉES** Ces touches sont utilisées pour le télétexte (uniquement pour les modèles **TÉLÉTEXT**) ou pour l'**Édition des programmes**.
- EXIT** Efface tous les affichages à l'écran et retourne au mode de visionnage du téléviseur à partir de n'importe quel menu.
- BACK** Permet à l'utilisateur de revenir à l'étape précédente d'une application interactive, du guide de programmes électronique (EPG) ou d'une autre fonction interactive.
- MENU** Permet de sélectionner un menu.
- INFO ⓘ** Affiche les informations de l'écran sélectionné.
- GUIDE** Affiche la grille de programmes.
- VOLUME UP /DOWN** Permet de régler le volume.
- FAV** Permet d'afficher vos chaînes préférées.
- MUTE** Permet de couper ou de remettre le son.
- Programme UP/DOWN** Permet de sélectionner un programme.
- Touches numériques : de 0 à 9** Permettent de sélectionner un programme. Permettent de sélectionner des éléments numérotés dans un menu.
- LIST** Affiche la liste des programmes.
- Q.VIEW** Permet de revenir au programme visionné précédemment.

**1** **MODE** Permet de sélectionner les modes de fonctionnement à distance.

**SIMPLINK** affiche une liste des périphériques audio/vidéo connectés au téléviseur. Lorsque vous appuyez sur cette touche, le menu Simplink s'affiche à l'écran

**1** **Touches du TÉLÉTEXTE** Ces touches sont utilisées pour le télétexte. Pour de plus amples détails, veuillez vous reporter à la section 'Télétexte'.

**RATIO** Permet de sélectionner le format d'image de votre choix.

**I/II** Permet de sélectionner la sortie du son.

**TOUCHES VCR/DVD** Commande certains magnétoscopes ou lecteurs DVD lorsque vous avez déjà sélectionné la touche de mode DVD ou magnétoscope. Pour commander les périphériques audio/vidéo connectés, appuyez sur les touches ▲ ou ▼ ou ◀ ou ▶, **OK** ; vous pouvez également utiliser les touches de lecture, d'arrêt, de pause, de recherche rapide vers l'arrière, de recherche rapide vers l'avant et de recherche de chapitre. (La touche ● ne permet pas d'effectuer ces opérations)

**TOUCHES CENTRALES (haut/bas/gauche/droite)** Ces touches vous permettent de naviguer à travers les menus à l'écran et de régler les paramètres système à votre convenance.

**OK** Valide votre sélection ou affiche le mode en cours.

**SLEEP** Permet d'activer la mise en veille.

**SUBTITLE** Rappelle vos sous-titres préférés en mode numérique.

**1**

**Insertion des piles**

- Ouvrez le capot du compartiment à piles à l'arrière de la télécommande.
- Utilisez deux piles alcalines de 1,5V de type AA. Ne mélangez pas une pile neuve avec une pile usagée.

## MISE SOUS TENSION DU TÉLÉVISEUR

Pour pouvoir utiliser toutes les fonctions du téléviseur, vous devez mettre celui-ci sous tension.

- 1 Vous devez tout d'abord raccorder correctement le cordon d'alimentation.  
Le téléviseur se met alors en mode de veille.
- 2 Pour allumer le téléviseur lorsque celui-ci est en mode de veille, appuyez sur la touche  $\text{I}$ , INPUT ou PR  $\blacktriangle$  ou  $\blacktriangledown$  du téléviseur, ou appuyez sur POWER, INPUT, D/A, PR  $\blacktriangle$  ou  $\blacktriangledown$  (ou PR + ou -) sur les touches NUMÉRIQUES de la télécommande.

### Initialisation de la configuration

Comme indiqué dans le schéma, si l'OSD (affichage à l'écran) est affiché sur l'écran après avoir mis le téléviseur sous tension, vous pouvez configurer les options suivantes : Langue, Pays, Fuseau horaire, Programmation automatique.

#### Remarque:

- a. L'OSD disparaît automatiquement au bout de 40 secondes si vous n'appuyez sur aucune touche.
- b. Appuyez sur la touche **BACK** pour passer de l'OSD actuel à l'OSD précédent.

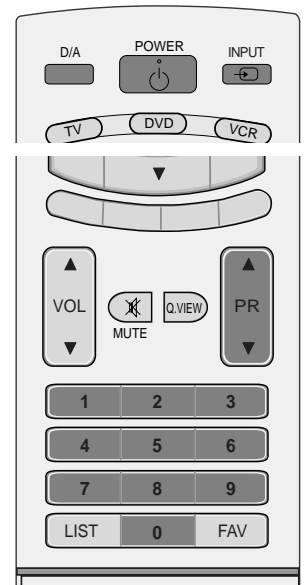

## SÉLECTION DES PROGRAMMES

- 1 Appuyez sur la touche **PR ▲** ou **▼** (ou **PR +** ou **-**) ou sur les touches **NUMÉRIQUES** pour sélectionner un numéro de programme.

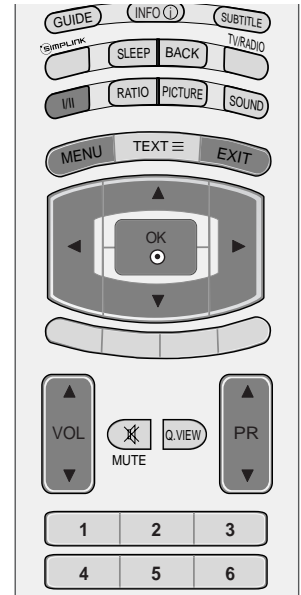

## RÉGLAGE DU VOLUME

- 1 Appuyez sur la touche **VOL ▲** ou **▼** (ou **VOL +** ou **-**) pour régler le volume.

Si vous souhaitez couper le son, appuyez sur la touche **MUTE**.

Vous pouvez annuler cette fonction en appuyant sur les touches **MUTE**, **VOL ▲** ou **▼** (ou **VOL +** ou **-**) ou **I/II**.



# UTILISATION DU TÉLÉVISEUR / COMMANDE DES PROGRAMMES

## SÉLECTION ET RÉGLAGE DES MENUS À L'ÉCRAN

Il est possible que l'affichage à l'écran de votre téléviseur soit différent de celui indiqué dans les schémas de ce manuel.

- 1 Appuyez plusieurs fois sur la touche **MENU** et la touche ▲ ou ▼, pour obtenir l'affichage de chaque menu.
- 2 Appuyer sur le bouton ► et sur le bouton ▲ ou ▼ pour sélectionner une option de menu.
- 3 Changer le paramétrage d'une option dans le sous-menu ou le menu déroulant avec le bouton ◀ ou ▶. Vous pouvez vous déplacer vers le menu supérieur en appuyant sur la touche **OK** ou sur la touche **MENU**.



### ! REMARQUE

- ▶ Les modèles de téléviseur LCD ne vous permettent pas d'utiliser les modes **Méthode ISM** et **Mode Eco..**
- ▶ En mode analogique, **Alim. antenne 5V**, **Infos CI**, **Mise à jour auto** et **Diagnostiques** ne s'affichent pas.

# MÉMORISATION DES CHÂÎNES (EN MODE NUMÉRIQUE)

Utilisez cette fonction pour rechercher automatiquement et mémoriser tous les programmes.

Lorsque vous lancez la programmation automatique en mode Numérique, les informations préalablement enregistrées seront supprimées.

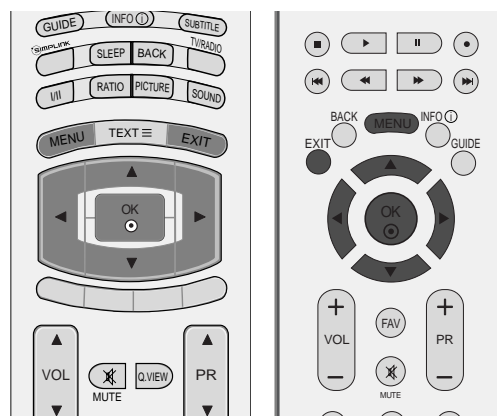

1 Appuyez plusieurs fois sur la touche **MENU** et la touche ▲ ou ▼ pour sélectionner le menu **CONFIGUR.**

2 Appuyer sur la touche ► et la touche ▲ ou ▼ pour sélectionner la **Recherche auto**.

3 Appuyez sur la touche ► pour commencer la syntonisation automatique.  
Utilisez les touches NUMÉRIQUES pour saisir un mot de passe à 4 chiffres dans **Système de verrouillage 'Marche'**.

Le message **"Toute l'information service sera mise à jour. Continuer?"**.

Si vous souhaitez poursuivre la syntonisation automatique, sélectionnez **Oui** à l'aide de la ◀ ou ▶. .  
Appuyez alors sur la touche **OK**. Appuyez sinon sur la touche **Non**.

Pour arrêter la syntonisation automatique, appuyez sur la touche **MENU**.

4 Appuyez sur la touche **EXIT** pour revenir au visionnage du téléviseur.



1

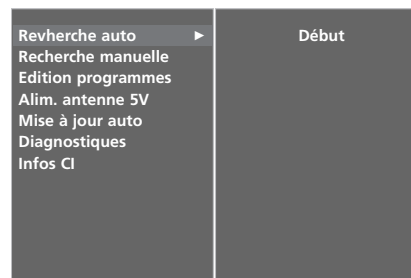

2



3

## PROGRAMMATION MANUELLE (EN MODE NUMÉRIQUE)

La syntonisation automatique vous permet d'ajouter manuellement un programme à la liste des programmes.

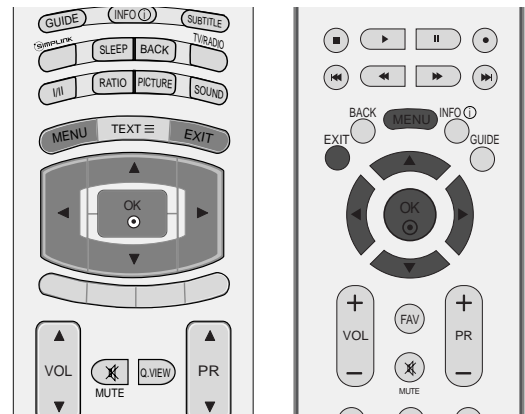

**1** Appuyez plusieurs fois sur la touche **MENU** et la touche ▲ ou ▼ pour sélectionner le menu **CONFIGUR.**

**2** Appuyer sur la touche ► et la touche ▲ ou ▼ pour sélectionner la **Syntonisation man..**

**3** Appuyez sur la touche ►, puis sur la touche ▲ ou ▼ ou sur les touches NUMÉRIQUES pour sélectionner le numéro de chaîne de votre choix. Utilisez les touches NUMÉRIQUES pour saisir un mot de passe à 4 chiffres dans **Système de verrouillage 'Marche'**.

**4** Appuyez sur la touche **OK** pour valider.

Si le numéro de chaîne que vous souhaitez ajouter se trouve déjà dans la liste des programmes, le message **"L'information d'installation du canal sera mise à jour."** s'affiche.

Si vous souhaitez poursuivre la syntonisation manuelle, sélectionnez **Oui** à l'aide de la touche ◀ ou ►.

Appuyez alors sur la touche **OK**. Appuyez sinon sur la touche **Non**.

**5** Appuyez sur la touche **EXIT** pour revenir au visionnage du téléviseur.



**1**

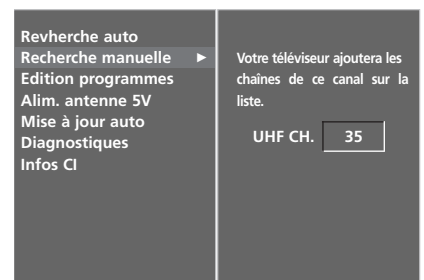

**2**



**3 4**



## EDITION DES PROGRAMMES (EN MODE NUMÉRIQUE)

Si un numéro de chaîne est omis, cela signifie que vous ne pourrez pas le sélectionner avec la touche **PR ▲** ou **▼** (ou **PR +** ou **-**) lorsque vous regardez la télévision.

Si vous souhaitez sélectionner le programme omis, entrez directement le numéro de chaîne à l'aide des touches **NUMÉRIQUES** ou sélectionnez-le dans le menu **Edition programmes**.

Cette fonction vous permet d'omettre les programmes mémorisés.

Dans certains pays, vous pouvez changer de numéro de programme au moyen de la touche **JAUNE**.

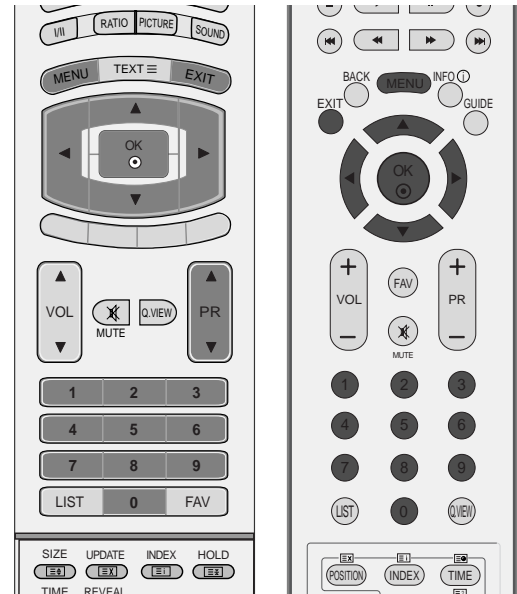

- 1 Appuyez plusieurs fois sur la touche **MENU** et la touche **▲** ou **▼** pour sélectionner le menu **CONFIGUR.**
- 2 Appuyer sur la touche **►** et la touche **▲ / ▼** pour sélectionner la **Edition programmes.**
- 3 Appuyez sur la touche **►** pour afficher le menu correspondant au mode **Edition programmes.**  
Utilisez les touches **NUMÉRIQUES** pour saisir un mot de passe à 4 chiffres dans **Système de verrouillage 'Marche'**.
- 4 Sélectionnez un programme à mémoriser ou à omettre à l'aide de la touche **▲** ou **▼** ou **◀** ou **►**.
- 5 Appuyez plusieurs fois sur la touche **BLEUE** pour omettre le programme ou le mémoriser.

Si vous souhaitez omettre des programmes, les programme omis s'affichent en bleu et vous ne pourrez pas les sélectionner à l'aide de la touche **PR +** ou **-** lorsque vous regardez la télévision.

- 6 Appuyez sur la touche **EXIT** pour revenir au visionnage du téléviseur.

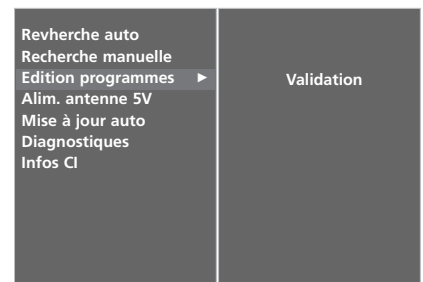

# UTILISATION DU TÉLÉVISEUR / COMMANDE DES PROGRAMMES

## Mini glossaire



S'affiche lorsque le menu Programme DTV est à l'écran.



S'affiche lorsque le menu Programme télétexte est à l'écran.



S'affiche lorsque le menu Programme verrouillé est à l'écran.



S'affiche lorsque le menu Programme sous-titré est à l'écran.



S'affiche lorsque le menu Programme radio est à l'écran.



S'affiche lorsque le menu Programme crypté est à l'écran.



S'affiche lorsque le menu Programme MHEG est à l'écran.



S'affiche lorsque le menu Programme Dolby est à l'écran.

## ■ Sauter un programme

1 Sélectionnez le programme que vous voulez sauter à l'aide de la touche ▲ ou ▼ ou ◀ ou ▶.

2 Appuyez sur la touche BLEU. Le programme sauté devient bleu.

3 Appuyez de nouveau sur la touche BLEU pour libérer le programme sauté.

Losqu'un numéro de programme est sauté, cela veut dire que vous ne pourrez pas le sélectionner en utilisant la touche PR ▲ ou ▼ (ou PR + ou -) pendant le fonctionnement normal de la télévision.

Si vous voulez trouver directement le programme sauté, saisissez le numéro de programme en utilisant les touches NUMÉRO-TEES ou sélectionnez-le en menu 'Edition ou Table des programmes'.

4 Appuyez sur la touche EXIT pour revenir au visionnage du téléviseur.

## ■ Verrouillage d'un programme (en mode Système de verrouillage activé uniquement)

1 Sélectionnez un programme à verrouiller à l'aide de la touche ▲ ou ▼ ou ◀ ou ▶.

2 Appuyez sur la touche VERTE. L'icône de verrouillage apparaît devant chaque numéro de programme.

3 Appuyez à nouveau sur la touche VERTE pour quitter cette fonction.

### Remarque :

- ▶ Pour visionner un programme verrouillé, entrez un mot de passe à 4 chiffres dans Système de verrouillage. Veillez à mémoriser ce numéro !
- ▶ Si vous oubliez votre mot de passe, appuyez sur '7', '7', '7', '7' sur la télécommande.
- ▶ Si vous sélectionnez un autre programme après avoir quitté un programme verrouillé et si vous revenez au programme verrouillé dans la minute qui suit, il n'est pas nécessaire de saisir à nouveau le mot de passe pour sélectionner le programme verrouillé.

## ■ Sélection de votre programme préféré

1 Sélectionnez le numéro de votre programme préféré en appuyant sur la touche ▲ ou ▼ ou ◀ ou ▶, puis appuyez sur la touche FAV de la télécommande.

Inclura automatiquement l'émission choisie dans votre liste d'émissions favorites.

# PUISSANCE ANTENNE 5V (EN MODE NUMÉRIQUE UNIQUEMENT)

Même si l'antenne externe ne possède pas d'adaptateur secteur 5 V spécial, cette fonction peut produire 5 V sur le téléviseur.

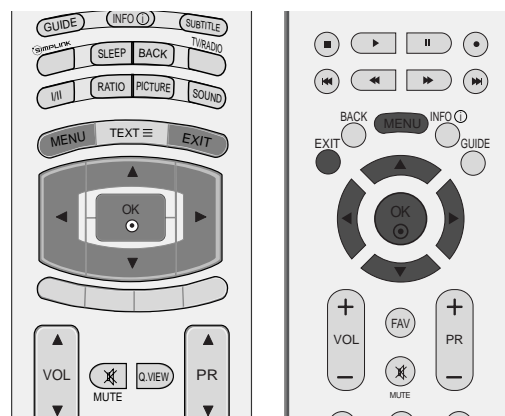

1 Appuyez plusieurs fois sur la touche **MENU** et la touche ▲ ou ▼ pour sélectionner le menu **CONFIGUR.**

2 Appuyer sur la touche ► et la touche ▲ ou ▼ pour sélectionner la **Alim. antenne 5V.**

3 Appuyer sur le bouton ► et sur le bouton ▲ ou ▼ pour sélectionner **Marche** ou **Arrêt.**

Si **Alim. antenne 5V** est réglé sur **Activé**, lorsque le téléviseur subit un court-circuit, il s'éteint automatiquement.

Le message "**Surtension de l'antenne. Coupure automatique.**" s'affiche.

4 Appuyez sur la touche **EXIT** pour revenir au visionnage du téléviseur.



1

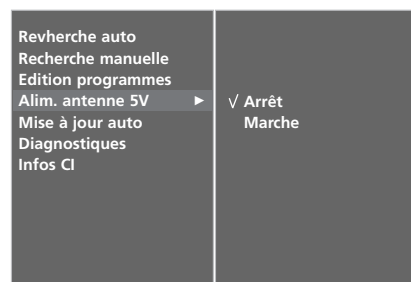

2 3

## MISE À JOUR IOGIC (EN MODE NUMÉRIQUE UNIQUEMENT)

Mise à jour logic signifie que le logiciel peut être téléchargé à l'aide du système de diffusion terrestre numérique.

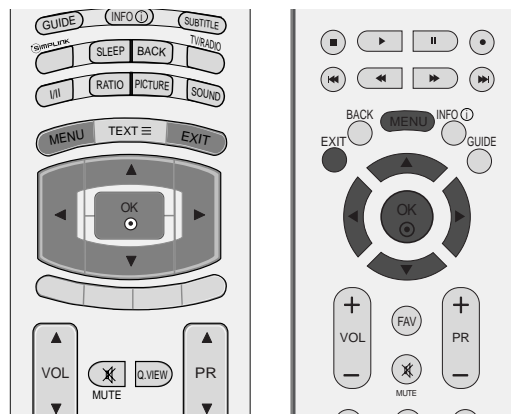

- 1 Appuyez plusieurs fois sur la touche **MENU** et la touche ▲ ou ▼ pour sélectionner le menu **CONFIGUR**.
- 2 Appuyer sur la touche ► et la touche ▲ ou ▼ pour sélectionner la **Mise à jour auto**.
- 3 Appuyer sur le bouton ► et sur le bouton ▲ ou ▼ pour sélectionner **Marche** ou **Arrêt**.
  - Si vous sélectionnez **Marche**, une boîte contenant un message de confirmation s'affiche pour vous notifier qu'un nouveau logiciel a été détecté.
- 4 Appuyez sur la touche **EXIT** pour revenir au visionnage du téléviseur.



1

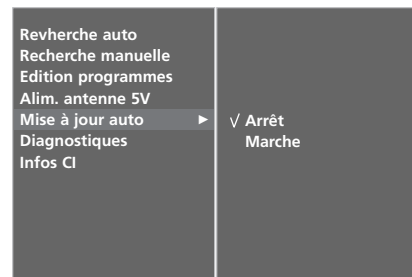

2 3

\* Lors du réglage de l'option "Mise à jour logic"



De temps à autres, des informations sur la mise à jour du logiciel numérique s'affiche dans le menu suivant de l'écran TV.



Sélectionnez **Oui** à l'aide de la touche ◀ ou ▶ ; vous verrez alors l'image suivante.



Une fois la mise à jour du logiciel terminée, le système prend environ une minute à redémarrer.

- Lors de la mise à jour du logiciel, notez les points suivants :

- L'alimentation du téléviseur ne doit pas être coupée.
- Le téléviseur ne doit pas être éteint.
- L'antenne ne doit pas être déconnectée.
- Lors de la mise à jour, vous ne devez pas éteindre le téléviseur.
- Vous ne devez pas mettre l'appareil hors tension, puis à nouveau sous tension.
- Une fois la mise à jour terminée, vous pouvez confirmer la mise à jour de la version du logiciel dans le menu Diagnostique.

# DIAGNOSTIQUES (EN MODE NUMÉRIQUE UNIQUEMENT)

Cette fonction vous permet d'afficher le fabricant, le modèle, le type, le numéro de série et la version du logiciel.

Les informations et la puissance du signal du multiplexeur syntonisé sont affichées.

Les informations sur le signal et le nom du multiplexeur sélectionné sont affichés.

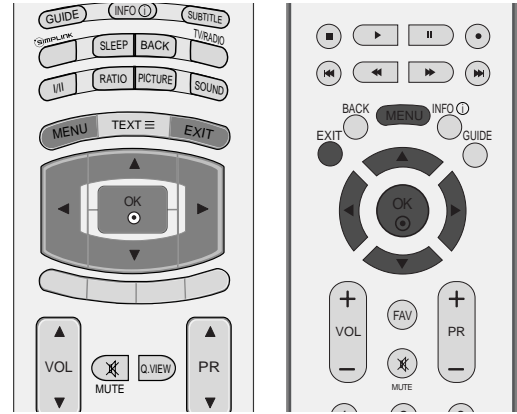

- 1 Appuyez plusieurs fois sur la touche **MENU** et la touche ▲ ou ▼ pour sélectionner le menu **CONFIGUR**.
- 2 Appuyer sur la touche ► et la touche ▲ ou ▼ pour sélectionner la **Diagnostic**.
- 3 Appuyez sur la touche ► pour afficher le fabricant, le modèle, le type, le numéro de série et la version du logiciel.
- 4 Appuyez sur la touche **EXIT** pour revenir au visionnage du téléviseur.



1

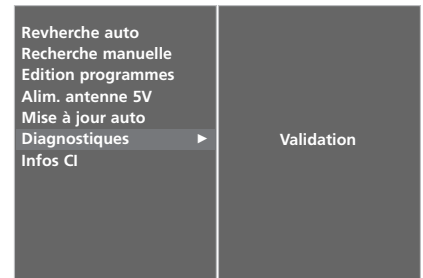

2

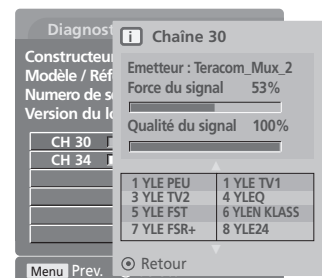

3

## CI [COMMON INTERFACE] INFORMATION (INFOS CI (INTER- FACE COMMUNE)) (EN MODE NUMÉRIQUE UNIQUEMENT)

Cette fonction vous permet de regarder des chaînes cryptées (chaînes payantes). Si vous retirez le module CI, vous ne pouvez plus regarder les chaînes cryptées. Lorsque vous insérez le module dans le logement CI, vous accédez au menu du module. Pour acheter un module et une carte intelligente, contactez votre revendeur. Évitez d'insérer et de retirer le module CAM du téléviseur trop fréquemment. Cela risquerait de provoquer un dysfonctionnement. Lorsque le téléviseur se met sous tension après l'insertion du module CI, il est possible qu'aucun son ne soit émis.

Il est possible que l'image ne soit pas naturelle selon le module CI et la carte intelligente.

La fonction d'IC (Interface Commune) ne peut être appliquée, fondée sur la circonstance d'émission de pays.

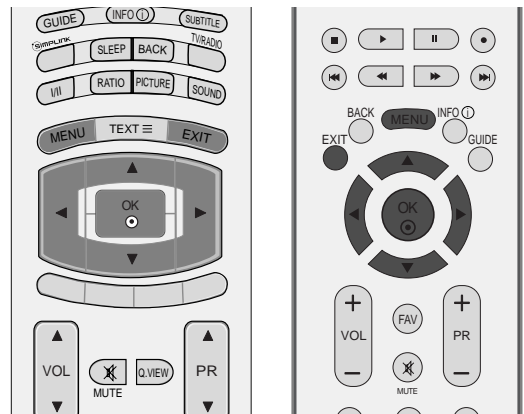

- 1 Appuyez plusieurs fois sur la touche **MENU** et la touche ▲ ou ▼ pour sélectionner le menu **CONFIGUR.**
- 2 Appuyer sur la touche ► et la touche ▲ ou ▼ pour sélectionner la **Infos CI**.
- 3 Appuyez sur la touche ►, puis sur la touche **OK**.
- 4 Appuyez sur la touche ▲ ou ▼ pour sélectionner l'option de votre choix : informations module, informations carte intelligente, langue ou téléchargement logiciel, etc.
- 5 Appuyez sur la touche **OK**.
- 6 Appuyez sur la touche **EXIT** pour revenir au visionnage du téléviseur.



1

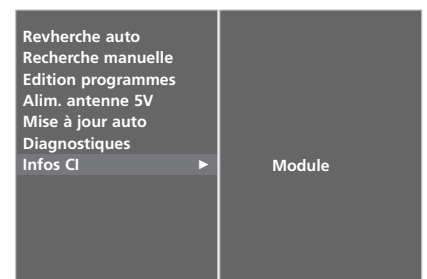

2 3

- Cet OSD n'est donné qu'à titre indicatif et les options de menu et le format de l'écran varient selon le fournisseur de services de chaînes cryptées.
- Vous pouvez changer l'écran du menu CI (interface commune). Pour cela, consultez votre revendeur.

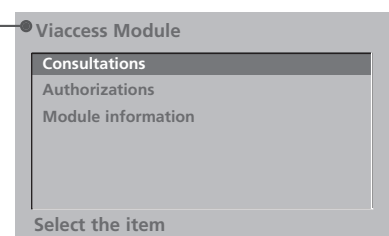

4 5

# MÉMORISATION DES CHAÎNES (EN MODE ANALOGIQUE)

Cette méthode permet de mémoriser tous les programmes qui peuvent être reçus. Nous vous recommandons d'utiliser la programmation automatique lors de l'installation du téléviseur.

**1** Appuyez plusieurs fois sur la touche **MENU** et la touche ▲ ou ▼ pour sélectionner le menu **CONFIGUR.**

**2** Appuyer sur la touche ► et la touche ▲ ou ▼ pour sélectionner la **Recherche auto**.

**3** Appuyez sur la touche ► pour sélectionner **Système**. Sélectionnez un système TV à l'aide de la touche ◀ ou ►;

**L** : SECAM L/L' (France)

**BG** : PAL B/G, SECAM B/G (Europe/Europe de l'Est/Asie/  
Nouvelle-Zélande/Moyen-Orient/Afrique/Australie)

**I** : PAL I/II (Royaume-Uni/Irlande/Hong Kong/Afrique du Sud)

**DK** : PAL D/K, SECAM D/K (Europe de  
l'Est/Chine/Afrique/CEI)

**4** Appuyez sur la touche ▼ pour sélectionner **Mémoire**.

Sélectionnez le numéro de programme de départ à l'aide de la touche ◀ ou ► ou du clavier NUMÉRIQUE dans le menu **Mémoire**.

**5** Appuyez sur la touche ▼ pour sélectionner **Début**.

Pour les chaînes qui reçoivent les informations VPS (Video Programme Service), PDC (Programme Delivery Control), Télétexte, le nom de la chaîne est mémorisé.

Si aucun nom de chaîne peut être associé à une chaîne, le numéro de canal est attribué et mémorisé sous la forme **C** (V/UHF 01-69) ou **S** (Câble 01-47), suivi d'un numéro.

Pour arrêter la syntonisation automatique, appuyez sur la touche **MENU**.

En fin de programmation automatique, le mode **Edition programmes** apparaît à l'écran.

Pour éditer le programme mémorisé, reportez-vous à la section **'Edition programmes'**.

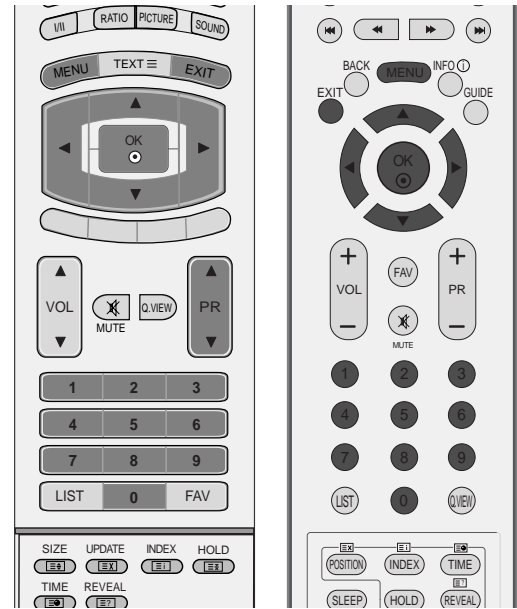

**1**

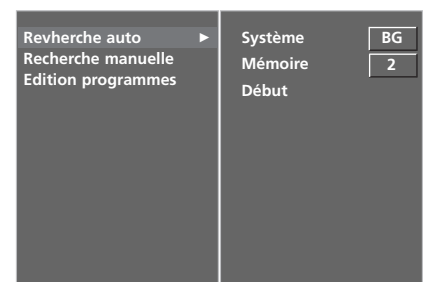

**2 3 4 5**

## PROGRAMMATION MANUELLE (EN MODE ANALOGIQUE)

Ce mode de programmation permet de rechercher manuellement les canaux et de leur affecter les numéros de votre choix.

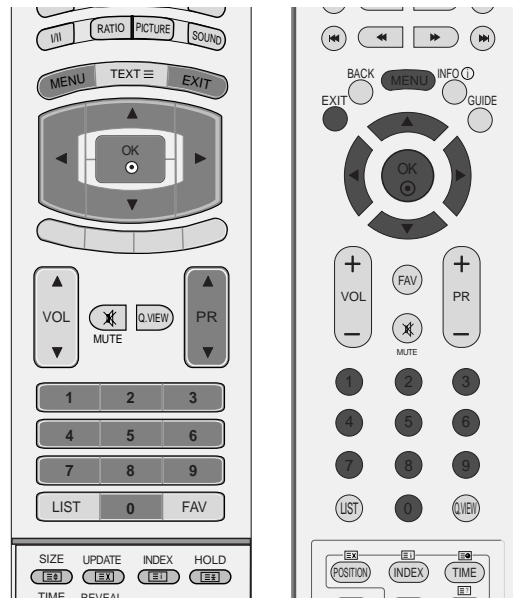

**1** Appuyez plusieurs fois sur la touche **MENU** et la touche ▲ ou ▼ pour sélectionner le menu **CONFIGUR**.

**2** Appuyer sur la touche ► et la touche ▲ ou ▼ pour sélectionner la **Recherche auto**.

**3** Appuyez sur la touche ► pour sélectionner **Mémoire**.

Sélectionnez le numéro de programme de votre choix à l'aide de la touche ◀ ou ▶ ou du clavier NUMÉRIQUE dans le menu **Mémoire**.

**4** Sélectionnez **Système** avec la touche ▼. Appuyez sur les touches ◀ ou ▶ pour sélectionner un menu du système TV;

**L** : SECAM L/L' (France)

**BG** : PAL B/G, SECAM B/G (Europe/Europe de l'Est/Asie/Nouvelle-Zélande/Moyen-Orient/Afrique/Australie)

**I** : PAL I/II (Royaume-Uni/Irlande/Hong Kong/Afrique du Sud)

**DK** : PAL D/K, SECAM D/K (Europe de l'Est/Chine/Afrique/CEI)

**5** Appuyez sur la touche ▼ pour sélectionner **Tuner**. Appuyez sur la touche ◀ ou ▶ pour sélectionner **V/UHF** ou **Câble** as required.

**6** Appuyez sur la touche ▼ pour sélectionner **Canal**. Vous pouvez également sélectionner la chaîne de votre choix à l'aide des touches ◀ ou ▶ ou des touches NUMÉRIQUES.

Si c'est possible, sélectionnez le numéro de chaîne directement avec les touches numériques.

**7** Appuyez sur la touche ▼ pour sélectionner **Recherche**. Appuyez sur le bouton ◀ ou ▶ pour commencer la recherche. La recherche s'arrête lorsqu'une chaîne est trouvée.

**8** Appuyez sur la touche **OK** pour le mémoriser.

**9** Pour programmer une autre station, répétez étapes 3 à 8.

**10** Appuyez sur la touche **EXIT** pour revenir au visionnage du téléviseur.



**1**

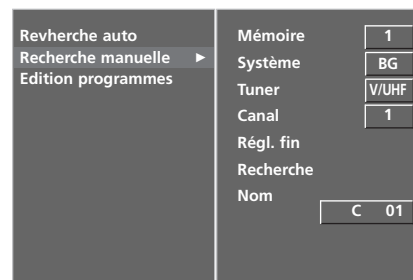



## RÉGLAGE DE PRÉCISION (EN MODE ANALOGIQUE)

En règle générale, le Réglage de précision ne s'avère nécessaire que lorsque la qualité de réception est médiocre.

- 1 Appuyez plusieurs fois sur la touche **MENU** et la touche ▲ ou ▼ pour sélectionner le menu **CONFIGUR.**
- 2 Appuyer sur la touche ► et la touche ▲ ou ▼ pour sélectionner la **Syntonisation man..**
- 3 Appuyer sur la touche ► et la touche ▲ ou ▼ pour sélectionner la **Régl. fin.**
- 4 Appuyer sur la touche ► et la touche ◀ ou ▶ pour procéder à un Réglage de précision de l'image et du son.
- 5 Appuyez sur la touche **OK** pour le mémoriser.
- 6 Appuyez sur la touche **EXIT** pour revenir au visionnage du téléviseur.

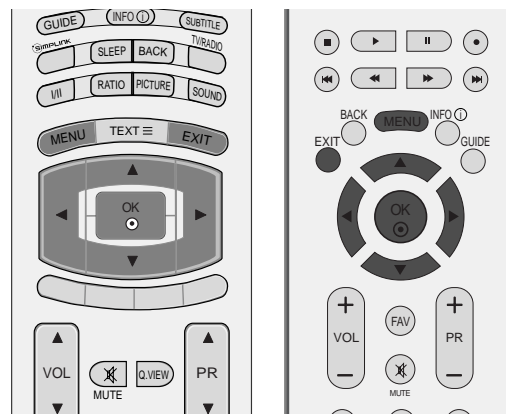

1

## AFFECTATION D'UN NOM À UNE CHAÎNE (EN MODE ANALOGIQUE)

Vous pouvez aussi affecter à chaque numéro un nom de cinq lettres.

- 1 Appuyez plusieurs fois sur la touche **MENU** et la touche ▲ ou ▼ pour sélectionner le menu **CONFIGUR.**
- 2 Appuyer sur la touche ► et la touche ▲ ou ▼ pour sélectionner la **Syntonisation man..**
- 3 Appuyer sur la touche ► et la touche ▲ ou ▼ pour sélectionner la **Nom.**
- 4 Appuyer sur la touche ► et la touche ▲ ou ▼. Vous pouvez utiliser les lettres de l'alphabet de **A** à **Z**, les chiffres de **0** à **9**, +/ -, et les espaces.
- 5 Appuyez sur les touches ◀ ou ▶ pour sélectionner la position, puis choisissez le deuxième caractère et ainsi de suite.
- 6 Appuyez sur la touche **OK** pour le mémoriser.
- 7 Appuyez sur la touche **EXIT** pour revenir au visionnage du téléviseur.

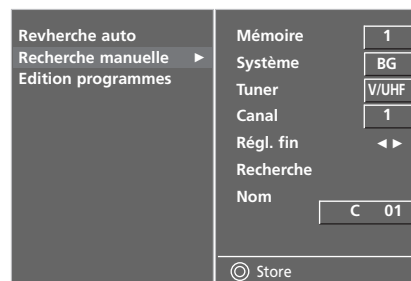

2 3 4 5

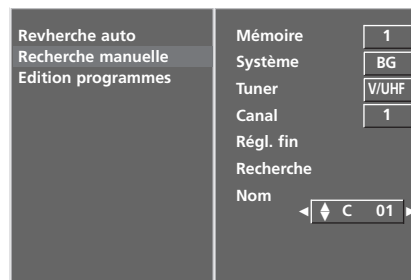

2 3 4 5 6

## EDITION DES PROGRAMMES (EN MODE ANALOGIQUE)

Cette fonction vous permet de supprimer ou de sauter les programmes mémorisés. Vous pouvez également déplacer des chaînes vers d'autres numéros de programmes ou effectuer une copie vers les numéros de programmes suivants.

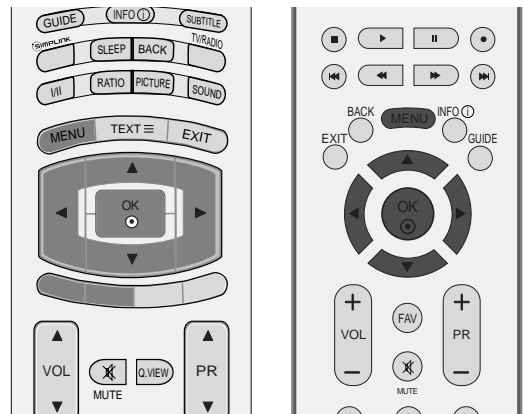

- 1 Appuyez plusieurs fois sur la touche **MENU** et la touche ▲ ou ▼ pour sélectionner le menu **CONFIGUR.**
- 2 Appuyer sur la touche ► et la touche ▲ ou ▼ pour sélectionner la **Edition programmes.**
- 3 Appuyez sur la touche ► pour afficher le menu correspondant au mode Edition programmes.



1

### ■ Supprimer un programme

- a Sélectionnez le programme que vous voulez supprimer à l'aide de la touche ▲ ou ▼ ou ◀ ou ▶.
- b Appuyez sur la touche **ROUGE** deux fois. Le programme sélectionné est supprimé et tous les programmes suivants sont avancés d'un rang dans la programmation.



2

### ■ Copier un programme

- a Sélectionnez le programme que vous voulez copier à l'aide de la touche ▲ ou ▼ ou ◀ ou ▶.
- b Appuyez sur la touche **VERTE**. Tous les programmes suivants sont avancés d'un rang dans la programmation, vers le numéro suivant dans la table.

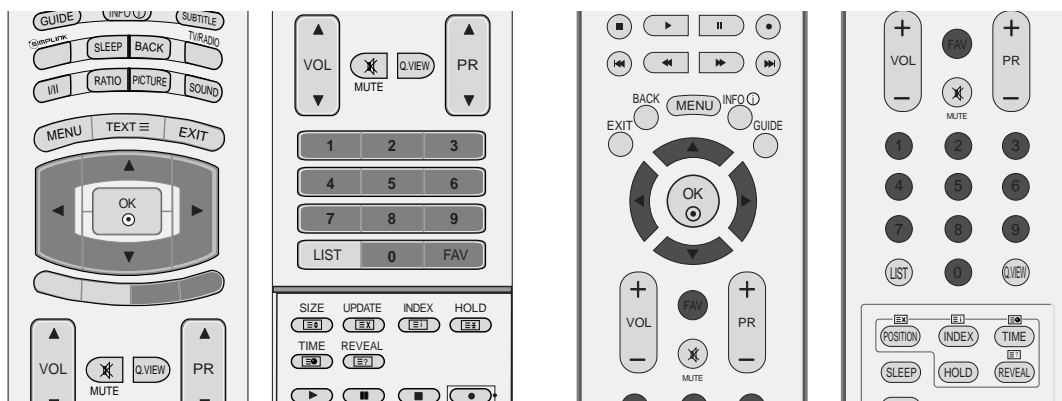

### ■ Déplacer un programme

- a Sélectionnez le programme que vous voulez déplacer à l'aide de la touche ▲ ou ▼ ou ◀ ou ▶.
- b Appuyez sur la touche **JAUNE**.
- c Déplacez le programme vers le numéro de programme souhaité, à l'aide de la touche ▲ ou ▼ ou ◀ ou ▶.
- d Appuyez de nouveau sur la touche **JAUNE** pour désactiver cette fonction.

### ■ Sauter un programme

- a Sélectionnez le programme que vous voulez sauter à l'aide de la touche ▲ ou ▼ ou ◀ ou ▶.
- b Appuyez sur la touche **BLEU**. Le programme sauté devient bleu.
- c Appuyez de nouveau sur la touche **BLEU** pour libérer le programme sauté.
- d Lorsqu'un numéro de programme est sauté, cela veut dire que vous ne pourrez pas le sélectionner en utilisant la touche PR ▲ ou ▼ (ou PR + ou -) pendant le fonctionnement normal de la télévision.

Si vous voulez trouver directement le programme sauté, saisissez le numéro de programme en utilisant les touches **NUMEROTEES** ou sélectionnez-le en menu 'Edition ou Table des programmes'.

### ■ Sélection de votre programme préféré

- a Sélectionnez votre numéro de chaîne préféré à l'aide de la touche ▲ ou ▼ ou ◀ ou ▶.
- b Appuyez sur la touche **FAV**.

L'émission sélectionnée sera ajoutée à la liste d'émissions favorites.

## TABLE DES PROGRAMMES

Vous pouvez vérifier les programmes enregistrés en mémoire en affichant la table des programmes.

### ■ Affichage de la table des programmes

- 1 Appuyez sur la touche **LIST** pour afficher la **Liste de programmes**.

La première page de la table des programmes s'affiche.

- Certains numéros de programmes peuvent apparaître en bleu. Il s'agit des programmes que vous avez sautés en mode Ranger les programmes.
- Pour certains programmes, le numéro de canal figure sur la table des programmes : aucun nom de chaîne n'est attribué.

### ■ Sélection d'un programme dans la table

- 1 Sélectionnez le programmes pauvent avec la touche ▲ ou ▼.
- 2 Appuyez ensuite sur la touche **OK**. Le téléviseur affiche la programme sélectionné.

### ■ Pour faire défiler la table des programmes

La LISTE de programmes contient plusieurs pages et compte au total 100 programmes(EN MODE ANALOGIQUE).

- 1 Pour passer d'une page à l'autre, utilisez la touche ▲ ou ▼.
- 2 Appuyez sur la touche **LIST** pour revenir au visionnage du téléviseur.

### ■ Affichage du tableau des chaînes préférées

Appuyez sur la touche **FAV** pour afficher le menu Tableau des chaînes préférées.

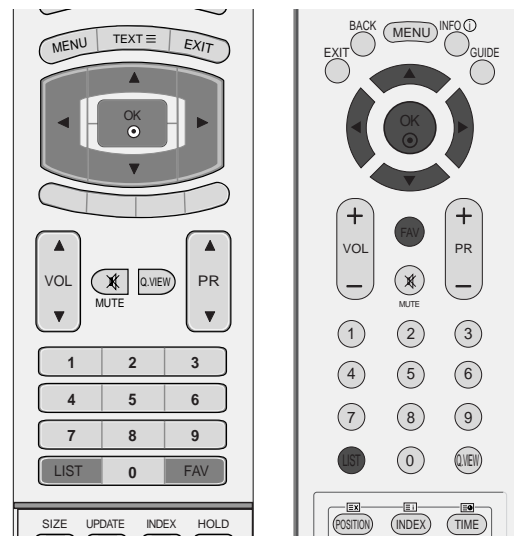

< EN MODE NUMÉRIQUE UNIQUEMENT >

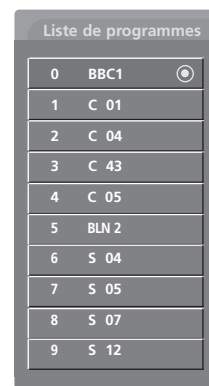

< EN MODE ANALOGIQUE >

#### Mini glossaire

- ♥ S'affiche lorsque le menu Chaînes préférées est à l'écran.
- 🔒 S'affiche lorsque le menu Programme verrouillé est à l'écran.

# ETIQUETTE ENTREE

Définit une étiquette pour chaque source d'entrée qui n'est pas utilisée lorsque vous appuyez sur la touche INPUT.

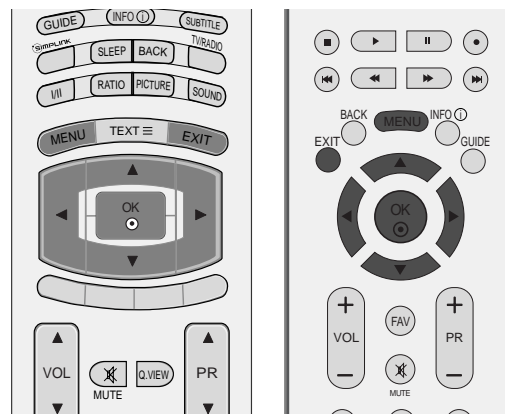

- 1 Appuyez plusieurs fois sur la touche **MENU** et la touche ▲ ou ▼ pour sélectionner le menu **OPTION**.
- 2 Appuyer sur la touche ► et la touche ▲ ou ▼ pour sélectionner la **Labels des sources**.
- 3 Appuyez sur la touche ►, puis utilisez la touche ▲ ou ▼ pour sélectionner la source : AV1, AV2, Comp., RGB, HDMI1, HDMI2 ou HDMI3 (37/42LF7\*, 42LY99 uniquement).
- 4 Appuyez sur la touche ◀ ou ▶ pour sélectionner l'étiquette.
- 5 Appuyez sur la touche **EXIT** pour revenir au visionnage du téléviseur.

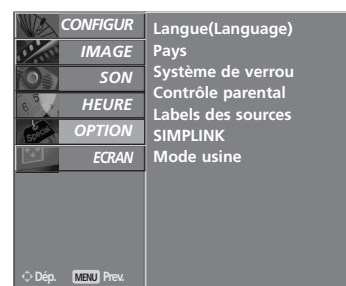

1

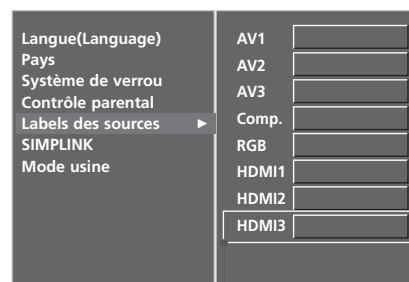

37/42LF7\*, 42LY99 uniquement

2 3 4

# UTILISATION DU TÉLÉVISEUR / COMMANDE DES PROGRAMMES



Il ne fonctionne qu'avec le dispositif qui comporte le logo SIMPLINK. Vérifier l'existence de celui-ci.

Cela vous permet de commander et de lire d'autres périphériques audio/vidéo connectés au téléviseur avec le câble HDMI, sans utiliser d'autres câbles et sans effectuer de réglages supplémentaires.

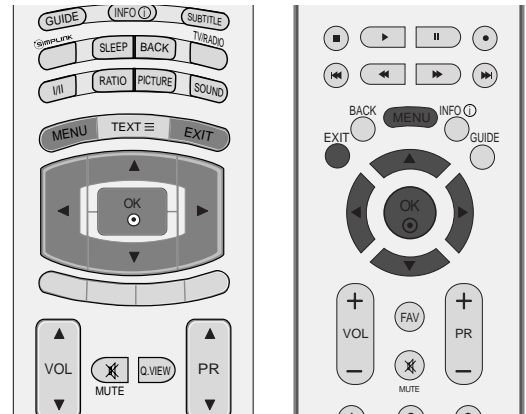

Si vous ne souhaitez pas afficher le menu SIMPLINK, sélectionnez **ARRÊT**.

Pour le modèle 37/42LF7\*, 42LY99, la fonction SIMPLINK n'est pas compatible avec l'entrée HDMI IN 3.

1 Appuyez plusieurs fois sur la touche **MENU** et la touche ▲ ou ▼ pour sélectionner le menu **OPTION**.

2 Appuyer sur le bouton ► et sur le bouton ▲ ou ▼ pour sélectionner **SIMPLINK**.

3 Appuyer sur le bouton ► et sur le bouton ▲ ou ▼ pour sélectionner **Marche** ou **Arrêt**.

4 Appuyez sur la touche **EXIT** pour revenir au visionnage du téléviseur.

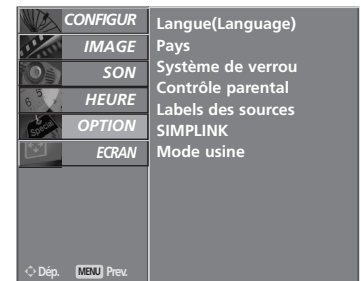



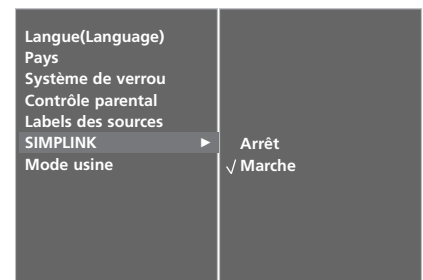



1



2 3

## Fonctions de SIMPLINK

### Lecture du disque

Pour commander les périphériques audio/vidéo connectés, appuyez sur les touches ▲ ou ▼ ou ◀ ou ▶, OK, , , , , ,  et  ; vous pouvez également utiliser les touches de lecture, d'arrêt, de pause, de recherche rapide vers l'arrière, de recherche rapide vers l'avant et de recherche de chapitre.

### Lecture directe

Après avoir connecté les périphériques audio/vidéo au téléviseur, vous pouvez directement commander les périphériques et lire tous les supports pris en charge sans réglage supplémentaire.

### Sélection du périphérique audio/vidéo

Cette fonction vous permet de sélectionner et d'utiliser un des périphériques audio/vidéo connectés au téléviseur.

### Mise hors tension de tous les périphériques

Lorsque vous éteignez le téléviseur, tous les périphériques connectés se mettent hors tension.

### Changement de la sortie audio

Cette fonction vous permet de changer facilement la sortie audio.

**\* Si un périphérique connecté au téléviseur à l'aide du câble HDMI ne prend pas en charge la fonction Simplink, cette fonction n'est pas disponible**

## MENU SIMPLINK

Appuyez sur la touche ▲ / ▼ / ◀ / ▶, puis sur la touche OK pour sélectionner la source SIMPLINK de votre choix.

- 1 **Visionnage du téléviseur (TV)** : passe à la chaîne TV précédente indépendamment du mode actuel.
- 2 **Lecture disque (DISC)** : sélectionne et lit les disques insérés.  
Si plusieurs disques sont disponibles, les titres des disques sont affichés en bas de l'écran.
- 3 **Fonction magnétoscope (VCR)** : utilise et commande le magnétoscope raccordé..
- 4 **Lecture d'enregistrements du disque dur (HDD Recorder)** : lit et commande les enregistrements stockés sur le disque dur.
- 5 **Sortie audio au système home theater / Sortie audio au téléviseur (SPEAKER)** : sélectionnez Home theatre (Home cinéma) ou TV Speaker (Haut-parleur TV) pour la sortie audio

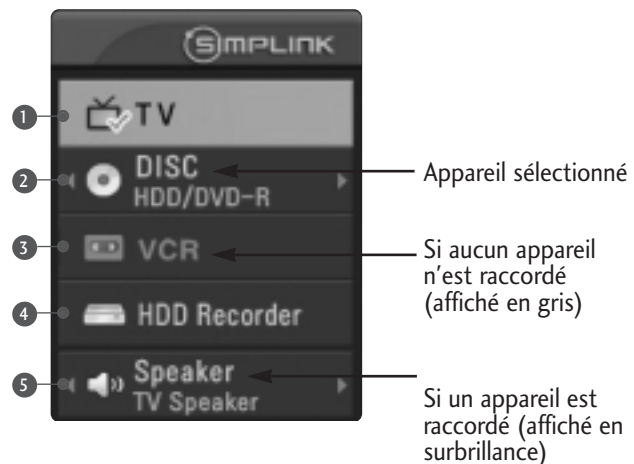

### ! REMARQUE

- ▶ Connecter la câble HDMI à HDMI/DVI IN ou au terminal (HDMI output) sur l'arrière du dispositif SIMPLINK ou du terminal HDMI IN.
- ▶ Pour le Home Theater disposant de la fonction SIMPLINK, connecter le câble DIGITAL AUDIO OUT au terminal DIGITAL AUDIO IN sur l'arrière de la TV et le terminal OPTICAL sur l'arrière du dispositif SIMPLINK, après avoir connecté le terminal HDMI suivant le processus décrit ci-dessus.
- ▶ Quand vous utilisez le dispositif externe avec le SIMPLINK, appuyer sur la touche TV du bouton MODE du contrôle à distance pour le faire fonctionner.
- ▶ Lorsque la source d'entrée passe à l'autre source à l'aide de la touche INPUT du contrôle à distance ou à d'autres sources, le dispositif qui fonctionne avec le SIMPLINK s'arrête.
- ▶ Quand vous sélectionnez ou faites fonctionner le dispositif avec la fonction Home Theater, le haut-parleur passe automatiquement sur le haut-parleur HT (celui du Home Theater).

# RÉGLAGES DE L'IMAGE

## EPG (ELECTRONIC PROGRAMME GUIDE) (EN MODE NUMÉRIQUE UNIQUEMENT)

Ce système est muni d'un guide de programmes électronique (EPG) afin de vous guider dans les options d'affichage disponibles.

Le guide de programmes électronique vous donne des informations, telles que liste des programmes, heure de début et heure de fin des services disponibles, etc. De plus, le guide de programmes électronique vous donne souvent des informations détaillées concernant le programme (le volume et la fréquence de ces informations dépendent des moyens de radiodiffusion).

Cette fonction peut être utilisée uniquement si les radiodiffuseurs transmettent les informations du guide de programmes électronique.

L'EPG affiche la grille des programmes des 8 prochains jours.

### Activation / désactivation du guide de programmes électronique

- 1 Appuyez sur la touche **GUIDE** pour activer l'EPG.
- 2 Appuyez sur la touche **GUIDE** ou **EXIT** pour désactiver l'EPG et revenir à l'écran standard du téléviseur.

### Sélectionnez un programme

- 1 Appuyez sur la touche **▲** ou **▼**, **◀** ou **▶**, **PR ▲** ou **▼** (ou **PR +** ou **-**) pour sélectionner le programme de votre choix, puis appuyez sur la touche **OK** pour afficher le programme sélectionné.





## Signification des touches en mode de guide NOW/NEXT (Actuel/Suivant)

Touches de la télécommande	Fonction
ROUGE	permet de changer le mode EPG
JAUNE	permet d'entrer le mode de réglage Enregistrer/Rappeler horloge
BLEUE	permet d'entrer le mode de liste Enregistrer/Rappeler horloge
●	permet de passer à la chaîne sélectionnée
◀ ou ▶	sélectionnez NOW (Actuel) ou NEXT (Suivant)
▲ ou ▼	sélectionnez le programme de radiodiffusion
PR	page précédente / page suivante
GUIDE/EXIT	cette touche permet de désactiver l'EPG
TV/RADIO	cette touche permet de sélectionner le programme TV ou RADIO
INFO ⓘ	informations détaillées activées ou désactivées

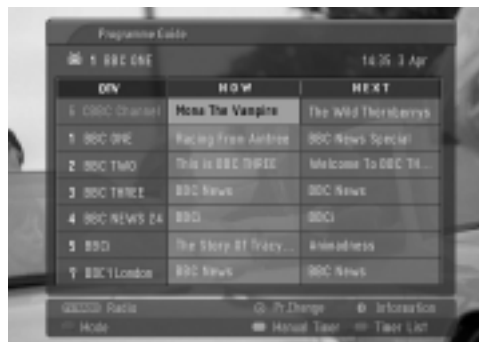

## Signification des touches en mode Guide sur 8 jours

Touches de la télécommande	Fonction
ROUGE	permet de changer le mode EPG
VERTE	entrez le mode de réglage Date (Date)
JAUNE	permet d'entrer le mode de réglage Enregistrer/Rappeler horloge
BLEUE	permet d'entrer le mode de liste Enregistrer/Rappeler horloge
●	permet de passer à la chaîne sélectionnée
◀ ou ▶	sélectionnez NOW (Actuel) ou NEXT (Suivant)
▲ ou ▼	sélectionnez le programme de radiodiffusion
PR	page précédente / page suivante
GUIDE/EXIT	cette touche permet de désactiver l'EPG
TV/RADIO	cette touche permet de sélectionner le programme TV ou RADIO
INFO ⓘ	informations détaillées activées ou désactivées



## Signification des touches en mode Modification date

Touches de la télécommande	Fonction
VERTE	désactive le mode de réglage Date
●	Passe à la date sélectionnée
◀ ou ▶	sélectionne une date
▼	désactive le mode de réglage Date
GUIDE/EXIT	cette touche permet de désactiver l'EPG



# RÉGLAGES DE L'IMAGE

## Signification des touches dans la boîte de description détaillée

Touches de la télécommande	Fonction
▲ ou ▼	texte précédent / texte suivant
JAUNE	permet d'entrer le mode de réglage Enregistrer/Rappeler horloge
INFO ⓘ	informations détaillées activées ou désactivées
GUIDE/EXIT	cette touche permet de désactiver l'EPG



## Signification des touches en mode de réglage Enregistrement/Rappel

- Cette fonction est disponible uniquement lorsque le dispositif d'enregistrement utilisant un signal d'enregistrement à 8 broches est raccordé à la borne DTV-OUT à l'aide d'un câble péritel.

Touches de la télécommande	Fonction
JAUNE	permet d'entrer le mode de réglage Enregistrer/Rappeler horloge
●	pour passer en mode d'enregistrement de la fonction Enregistrer/Rappeler horloge
◀ ou ▶	sélectionnez Type, Programme, Date, Démarrage ou Fin
▲ ou ▼	configuration de la fonction

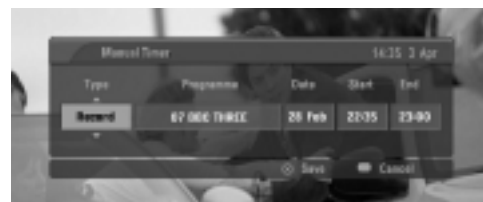

## Signification des touches en mode Liste horloge

Touches de la télécommande	Fonction
JAUNE	permet d'ajouter le nouveau mode de réglage Horloge manuelle
VERTE	permet d'entrer le mode d'édition Liste horloge
ROUGE	permet de supprimer un élément sélectionné
BLEUE	permet de changer le mode Guide
▲ ou ▼	permet de sélectionner Liste horloge



## RÉGLAGE DE LA TAILLE DE L'IMAGE (FORMAT D'IMAGE)

Vous pouvez regarder l'écran dans plusieurs formats d'image ; **Spectacle** (sauf 37/42LF7\*, 42LY99), **Plein écran** (sauf 42LY99), **Original**, **4:3**, **16:9**, **14:9**, **Zoom1/2** et **1:1 Pixels** (ou **Original** (37/42LF7\*, 42LY99 uniquement)).

Si une image figée est affichée à l'écran pendant une période prolongée, il est possible qu'elle s'incruste à l'écran et reste visible.

Le mode Full (Plein) peut vous sembler désagréable. Passez alors à un autre mode.

Vous pouvez régler la proportion d'agrandissement à l'aide des touches ▲ ou ▼.

Cette fonction est disponible dans les signaux suivants.

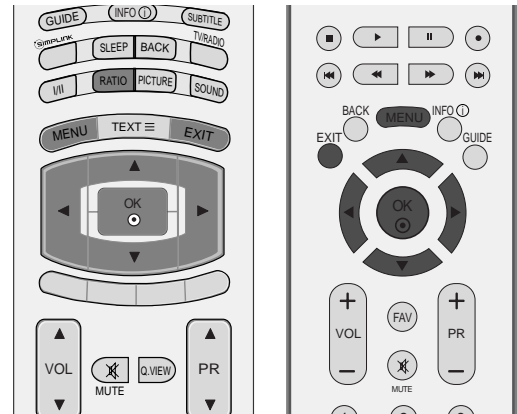

- 1 Appuyez plusieurs fois sur la touche **RATIO** pour sélectionner le format d'image de votre choix.

Vous pouvez également régler le **Format de l'image** dans le menu **ECRAN**.

- **Spectacle** (sauf 37/42LF7\*, 42LY99)

Quand votre poste TV reçoit un signal d'écran large, cette option vous permet de régler l'image horizontalement, selon un rapport non linéaire, pour remplir tout l'écran.

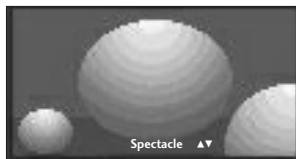

- **Plein écran** (sauf 42LY99)

Quand votre poste TV reçoit un signal d'écran large, cette option vous permet de régler l'image horizontalement ou verticalement, selon un rapport linéaire, pour remplir la totalité de l'écran.



- **Original**

Quand votre poste TV reçoit un signal d'écran large, cette option s'adapte automatiquement au format d'image envoyé.

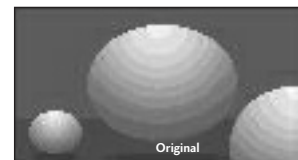

- **4:3**

La sélection de ce format d'image vous permet de visionner une image en 4:3 avec des barres grises à gauche et à droite.



# RÉGLAGES DE L'IMAGE

## • 16:9

La sélection de ce format d'image vous permet de visionner une image horizontalement, en proportion linéaire, pour occuper complètement l'écran (utile pour visionner des DVD au format 4:3).

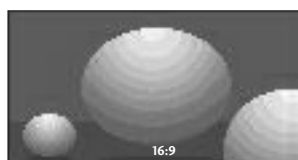

## • 14:9

L'écran 14:9 est visualisé juste comme le ce mais l'écran 4:3 est magnifié au haut / inférieur et leftr / droite de sorte que l'écran 14:9 soit plein.



## • Zoom1

Permet de visionner l'image sans l'altérer, écran complet.

Cependant, les parties supérieure et inférieure de l'image seront tronquées.

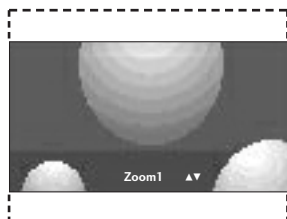

## • Zoom2

Cette option vous permet d'altérer l'image : elle s'étire horizontalement et est tronquée verticalement. L'image est divisée entre l'altération et le plein écran.

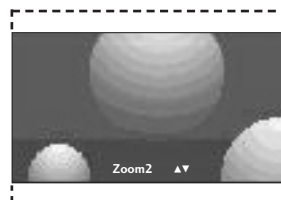

## • 1:1 Pixel (ou **Original** (37/42LF7\*, 42LY99 uniquement))

La Sélection Suivante vous permettra de voir une image de meilleure qualité sans perdre l'image de base dans celle de haute définition.

## ! REMARQUE

- ▶ Vous pouvez sélectionner 4:3, 16:9 et Zoom 1/2 en mode Component et HDMI.
- ▶ Vous pouvez sélectionner 4:3 et 16:9 en mode RGB uniquement.
- ▶ Au Mode HDMI (1080i 50Hz/60Hz, 1080p 24Hz/50Hz/60Hz), 1:1 Pixels (ou **Original** (37/42LF7\*, 42LY99 uniquement)) est viable.

# RÉGLAGES PRÉDÉFINIS DE L'IMAGE

## Mode image – Réglages prédéfinis

- Dynamique** Sélectionnez cette option pour afficher une image nette.
- Standard** État d'affichage de l'écran le plus utilisé et le plus naturel.
- Doux** Sélectionnez cette option pour afficher une image douce.
- Utilisateur 1/2** Sélectionnez cette option pour utiliser les réglages définis par l'utilisateur.

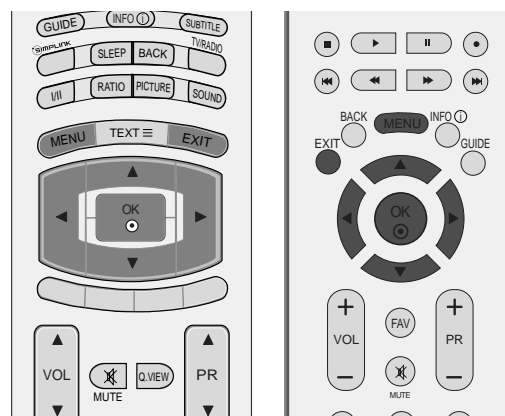

1 Appuyez sur la touche **MENU**, puis sur les touches ▲ ou ▼ pour sélectionner le menu **Image**.

2 Appuyez sur la touche ►, puis sur les touches ▲ ou ▼ pour sélectionner **Mode de l'image**.

3 Appuyer sur le bouton ► et sur le bouton ▲ ou ▼ pour sélectionner **Intelligent Eye** (sauf 50/60PF9\*), **Dynamique**, **Standard**, **Doux**, **Utilisateur 1** ou **Utilisateur 2**.

4 Appuyez sur la touche **EXIT** pour revenir au visionnage du téléviseur.



1



2 3

Le mode Mode image permet de régler le téléviseur de façon à obtenir une image parfaite. Sélectionnez la valeur prédéfinie dans le menu **Mode de l'image** selon la catégorie du programme.

Les réglages **Intelligent Eye** (sauf 50/60PF9\*), **Dynamique**, **Standard** et **Doux** sont réglés en usine et ne peuvent donc pas être modifiés.

# RÉGLAGES DE L'IMAGE

## Réglages automatique de la tonalité de couleur (Chaud / Moyen / Froid)

Pour réinitialiser les valeurs prédéfinies, sélectionnez l'option Froid.

Choisissez un des réglages de couleur automatiques. Réglez sur Chaud pour augmenter les couleurs chaudes, telles que le rouge, ou sur Froid pour afficher des couleurs moins intenses, comme par exemple le bleu.

Cette fonction est disponible en mode **Utilisateur**.

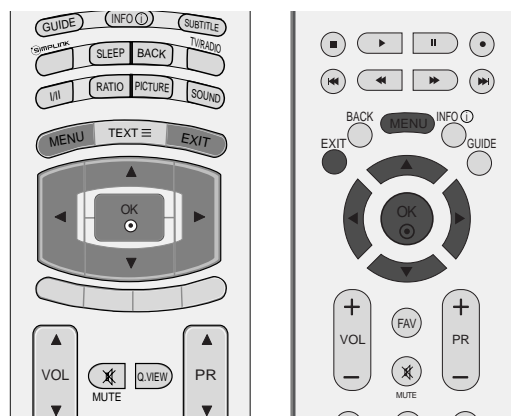

1 Appuyez sur la touche **MENU**, puis sur les touches ▲ ou ▼ pour sélectionner le menu **Image**.

2 Appuyez sur la touche ► et la touche ▲ ou ▼ pour sélectionner **Temp. de couleur**.

3 Appuyez sur la touche ▲ ou ▼, puis sur les touches ▲ ou ▼ pour sélectionner **Froid**, **Moyen**, **Chaud** ou **Utilisateur**.

4 Appuyez sur la touche **EXIT** pour revenir au visionnage du téléviseur.



1



2 3

# RÉGLAGE MANUEL DE L'IMAGE

## Mode image - Option Utilisateur

- Contraste** Règle la différence entre les niveaux clairs et foncés de l'image.
- Luminosité** Augmente ou réduit les niveaux de blanc de l'image.
- Couleur** Règle l'intensité de toutes les couleurs.
- Netteté** Règle le niveau de netteté des coins entre les zones claires et foncées de l'image. Plus le niveau est bas, plus l'image est nette.
- Teinte** Règle l'équilibre entre les niveaux de rouge et de vert.

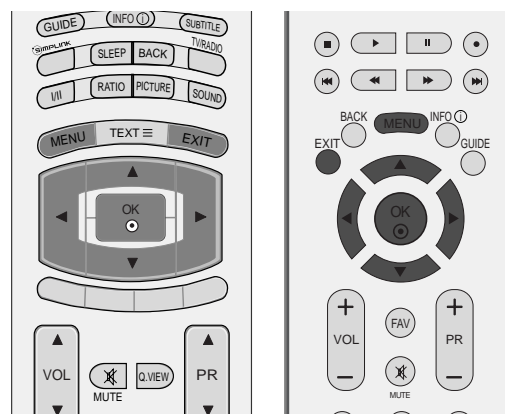

1 Appuyez sur la touche **MENU**, puis sur les touches ▲ ou ▼ pour sélectionner le menu **IMAGE**.

2 Appuyez sur la touche ►, puis sur les touches ▲ ou ▼ pour sélectionner **Mode de l'image**.

3 Appuyez sur la touche ►, puis sur les touches ▲ ou ▼ pour sélectionner **Utilisateur 1** ou **Utilisateur 2**.

4 Appuyez sur la touche ►, puis sur les touches ▲ ou ▼ pour sélectionner l'option d'image de votre choix (**Contraste**, **Luminosité**, **Couleur**, **Netteté** et **Teinte**).

5 Appuyez sur les touches ◀ ou ▶ pour effectuer les réglages de votre choix.

6 Appuyez sur la touche **EXIT** pour revenir au visionnage du téléviseur.



1



2 3

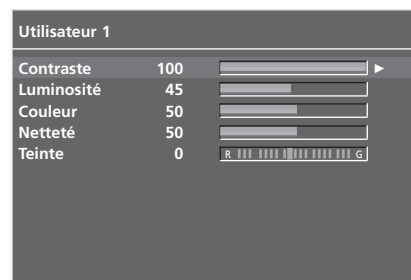

4 5

### ! REMARQUE

- Vous ne pouvez pas régler la couleur, la netteté ou la teinte selon votre choix en mode RGB-PC.

# RÉGLAGES DE L'IMAGE

## Tonalité de couleur - Option Utilisateur

Vous pouvez régler la température des couleurs rouge, vert et bleu à votre convenance.

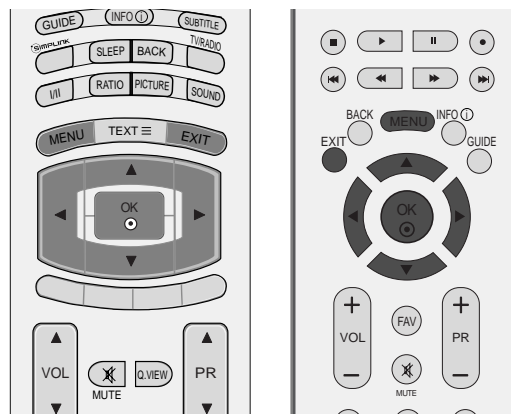

- 1 Appuyez sur la touche **MENU**, puis sur les touches ▲ ou ▼ pour sélectionner le menu **IMAGE**.

- 2 Appuyez sur la touche ► et la touche ▲ ou ▼ pour sélectionner **Temp. de couleur**.

- 3 Appuyez sur la touche ► et la touche ▲ ou ▼ pour sélectionner **Utilisateur**.

- 4 Appuyez sur la touche ► et la touche ▲ ou ▼ pour sélectionner **Rouge, Vert** ou **Bleu**.

- 5 Réglez le niveau avec la touche ◀ ou ▶.

- 6 Appuyez sur la touche **EXIT** pour revenir au visionnage du téléviseur.



1



2 3

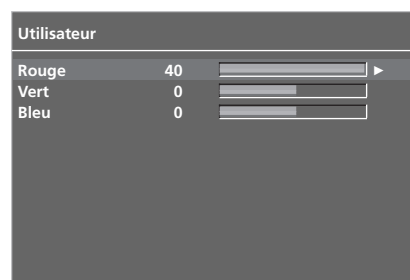

4 5



# XD - TECHNOLOGIE D'OPTIMISATION DE L'IMAGE

XD est la seule technologie d'amélioration de l'image de LG Electronic qui vous permette d'afficher des sources haute définition grâce à un algorithme avancé de traitement de signaux numériques.

la fonction n'est pas disponible sous le mode RGB[PC/HDMI].

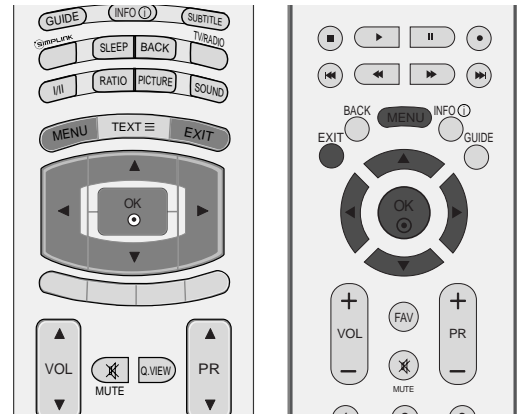

- 1 Appuyez sur la touche **MENU**, puis sur les touches ▲ ou ▼ pour sélectionner le menu **IMAGE**.
- 2 Appuyer sur la touche ► et la touche ▲ ou ▼ pour sélectionner **XD**.
- 3 Appuyer sur la touche ► et la touche ▲ ou ▼ pour sélectionner **Auto** ou **Manuel**.
- 4 Appuyez sur la touche **EXIT** pour revenir au visionnage du téléviseur.

## \* Sélection de Manuel

Ce menu est activé après avoir sélectionné Utilisateur1 ou Utilisateur2 du menu PSM.

- 1 Appuyez sur la touche ►, puis sur les touches ▲ ou ▼ pour sélectionner **XD Contraste**, **XD Couleur**, **XD NR** ou **MPEG NR**.
- 2 Appuyer sur le bouton ► et sur le bouton ▲ ou ▼ pour sélectionner **Marche** ou **Arrêt**.
- 3 Appuyez sur la touche **EXIT** pour revenir au visionnage du téléviseur.

- **XD Contraste** : Optimise le contraste automatiquement selon la luminosité.
- **XD Color** : Règle les couleurs automatiquement pour reproduire le mieux possible les couleurs naturelles.
- **XD NR** : Supprime le bruit là où le point ne puisse pas endommager l'image originale.
- **MPEG NR** : Pour réduire le bruit de l'image qui peut apparaître sur l'écran pendant le regard de la TV.



1

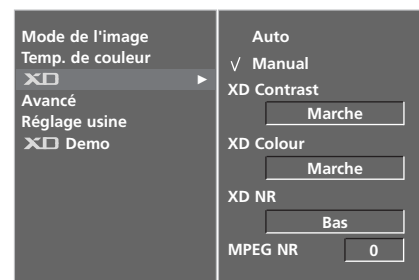

2

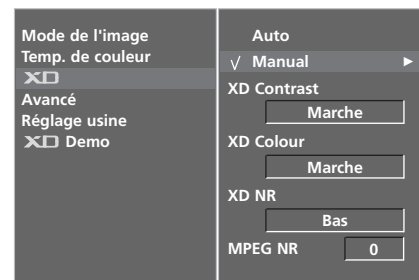

3

# RÉGLAGES DE L'IMAGE

## XD DEMO

Utilisez cette fonction pour savoir si XD démo est activée ou désactivée.

la fonction n'est pas disponible sous le mode RGB[PC], HDMI[PC] mode.

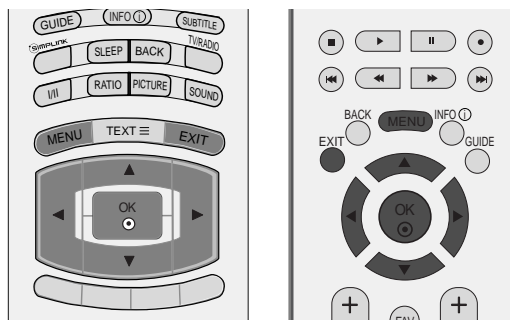

- 1 Appuyez sur la touche **MENU**, puis sur les touches ▲ ou ▼ pour sélectionner le menu **IMAGE**.
- 2 Appuyer sur le bouton ► et sur le bouton ▲ ou ▼ pour sélectionner **XD Démo**.
- 3 Appuyez sur la touche ► pour démarrer **XD Démo**.
- 4 Pour arrêter **XD Démo**, appuyez sur la touche **MENU** ou **EXIT**.



1

## TRUMOTION DEMO (42LY99 uniquement)

Utilisez pour voir la différence entre TruMotion Demo activé et TruMotion Demo désactivé.

la fonction n'est pas disponible sous le mode RGB[PC], HDMI[PC] mode.

- 1 Appuyez sur la touche **MENU**, puis sur les touches ▲ ou ▼ pour sélectionner le menu **IMAGE**.
- 2 Appuyer sur le bouton ► et sur le bouton ▲ ou ▼ pour sélectionner **TruMotion Demo**.
- 3 Appuyez sur la touche ► pour démarrer **TruMotion Demo**.
- 4 Pour arrêter **TruMotion Demo**, appuyez sur la touche **MENU** ou **EXIT**.



2 3

\* 42LY99 uniquement

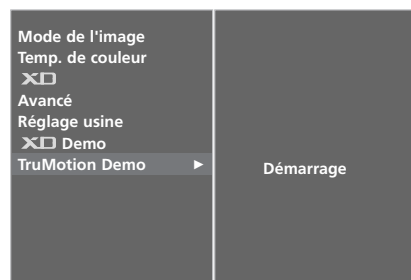

2 3

• XD Demo



• TruMotion Demo

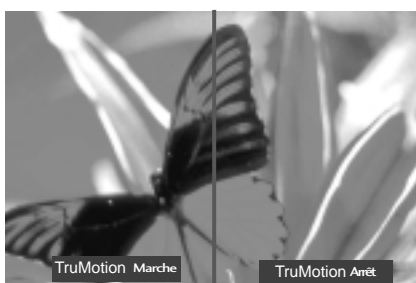

## MODE AVANCÉ – MODE TÉLÉCINÉ 3:2 CINÉMA

Permet de régler le téléviseur de façon à obtenir la meilleure qualité d'image pour le visionnage de films.

Cette fonction est disponible uniquement en modes TV analogique, AV, S-Video and Composant 480i/576i,DTV.

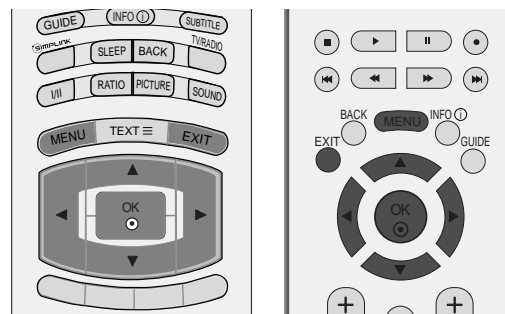

- 1 Appuyez sur la touche **MENU**, puis sur les touches ▲ ou ▼ pour sélectionner le menu **IMAGE**.
- 2 Appuyer sur la touche ► et la touche ▲ ou ▼ pour sélectionner **Avancé**.
- 3 Appuyer sur la touche ► et la touche ▲ ou ▼ pour sélectionner **Cinéma**.
- 4 Appuyer sur la touche ◀ ou ► pour sélectionner **Marche** ou **Arrêt**.
- 5 Appuyez sur la touche **EXIT** pour revenir au visionnage du téléviseur.



1

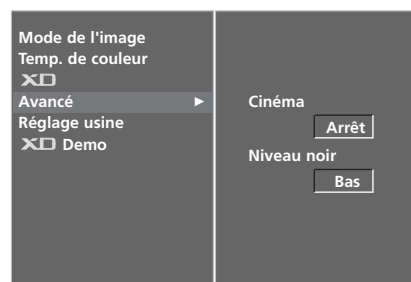

2

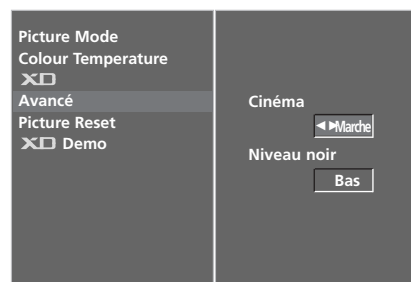

3

## TRUMOTION AVANCE (42LY99 uniquement)

Permet d'obtenir une image optimale, sans flou ni secousse, lorsque l'utilisateur insère rapidement une source photo ou vidéo. Cette fonction est désactivée sous les modes RGB-PC et HDMI-PC.

- 1 Appuyez sur la touche **MENU**, puis sur les touches ▲ ou ▼ pour sélectionner le menu **IMAGE**.
- 2 Appuyer sur la touche ► et la touche ▲ ou ▼ pour sélectionner **Avancé**.
- 3 Appuyer sur la touche ► et la touche ▲ ou ▼ pour sélectionner **TruMotion**.
- 4 Appuyer sur la touche ◀ ou ► pour sélectionner **Marche** ou **Arrêt, Bas** ou **haut**.
  - Bas  
Règle un bas tremblement d'image.
  - Haut  
Règle un haut tremblement d'image.

\* Si vous avez des problèmes pour voir une image, réglez TruMotion sur bas ou désactivez-le.

\* 42LY99 uniquement

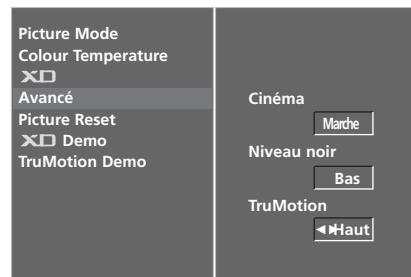

3

- 5 Appuyez sur la touche **EXIT** pour revenir au visionnage du téléviseur.

# RÉGLAGES DE L'IMAGE

## MODE AVANCÉ - NIVEAU NOIR

Lorsque vous visionnez un film, cette fonction règle automatiquement le téléviseur de manière à ce qu'il restitue la meilleure qualité d'image possible. Réglage du contraste et de la luminosité de l'écran à l'aide du niveau noir.

Cette fonction est disponible dans les modes suivants : AV (NTSC-M), S-Video (NTSC-M) ou HDMI.

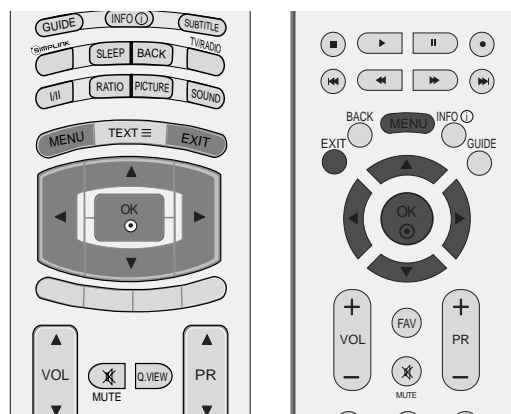

1 Appuyez sur la touche **MENU**, puis sur les touches ▲ ou ▼ pour sélectionner le menu **IMAGE**.

2 Appuyez sur la touche ►, puis sur les touches ▲ ou ▼ pour sélectionner **Avancé**.

3 Appuyez sur la touche ►, puis sur les touches ▲ ou ▼ pour sélectionner **Cinéma** ou **Niveau noir**.

4 Appuyez sur la touche ◀ ou ▶ pour sélectionner **Bas** ou **haut**.

- **Bas** : l'image devient plus sombre.
- **Haut** : l'image devient plus lumineuse.

5 Appuyez sur la touche **EXIT** pour revenir au visionnage du téléviseur.



1



2

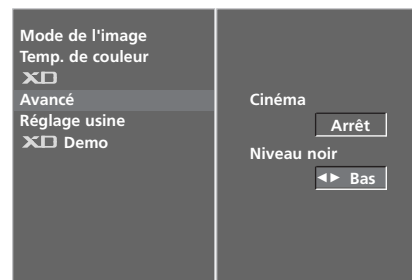

3 4

# RÉINITIAL. IMAGE

Permet de rétablir les paramètres par défaut de Mode de l'image, Temp. de couleur, XD et Advanced Avancé.

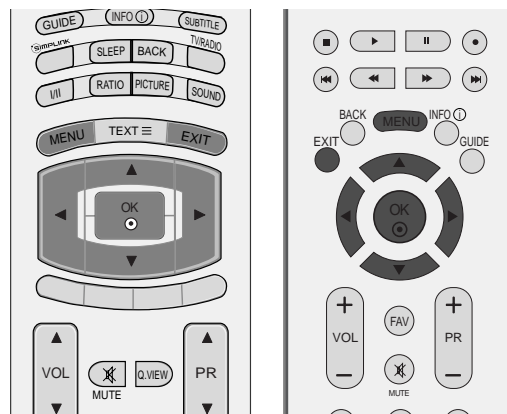

1 Appuyez sur la touche **MENU**, puis sur les touches ▲ ou ▼ pour sélectionner le menu **IMAGE**.

2 Appuyer sur le bouton ► et sur le bouton ▲ ou ▼ pour sélectionner **Réglage usine**.

3 Appuyez sur la touche ► pour réinitialiser la valeur réglée.



1

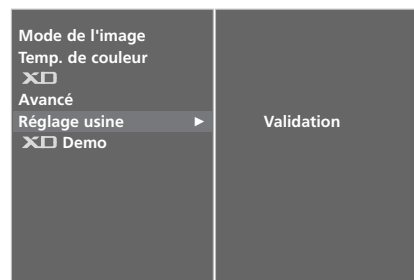

2 3

# RÉGLAGES DE L'IMAGE

## ISM METHOD (RÉDUCTION DE LA RÉMANENCE À L'ÉCRAN) (MÉTHODE ISM)

L'affichage prolongée de l'image figée d'un ordinateur ou d'un jeu vidéo peut provoquer une image fantôme qui risque de rester à l'écran, même si vous changez l'image. Évitez l'affichage d'une image figée à l'écran pendant une période prolongée.

Cette fonction n'est pas disponible pour les modèles LCD.

### Cérusé

Cette option permet de supprimer les rémanences à l'écran.

Remarque : il est possible que cette option ne puisse pas supprimer complètement une rémanence excessive.

### Orbiter

Cette option vous permet d'éviter les images fantômes.

Cependant, nous vous recommandons d'éviter l'affichage d'images figées. Pour éviter une rémanence à l'écran, vous devez déplacer l'écran toutes les 2 minutes.

### Inversion

Cette fonction vous permet d'inverser la couleur de l'écran.

La couleur de l'écran est automatiquement inversée toutes les 30 minutes.

1 Appuyez sur la touche **MENU**, puis sur les touches ▲ ou ▼ pour sélectionner le menu **OPTION**.

2 Appuyez sur la touche ►, puis sur les touches ▲ ou ▼ pour sélectionner **Mode usine**.

3 Appuyez sur la touche ►, puis sur les touches ▲ ou ▼ pour sélectionner **Méthode ISM**.

4 Appuyez sur la touche ◀ ou ▶ pour sélectionner **Normal**, **Cérusé**, **Orbiter** ou **Inversion**.

Si vous ne souhaitez pas régler cette fonction, maintenez la valeur par défaut **Normal**.

5 Appuyez sur la touche **EXIT** pour revenir au visionnage du téléviseur.

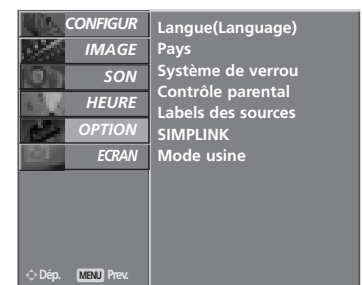
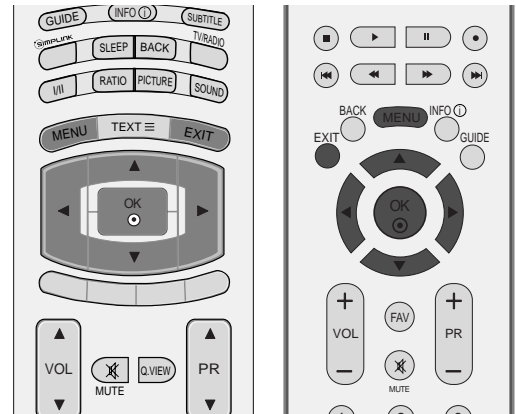

1

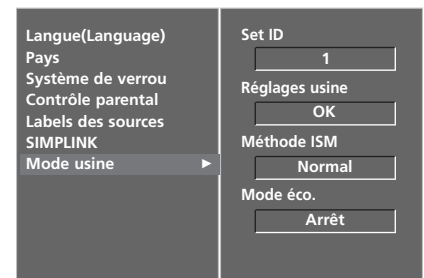

2

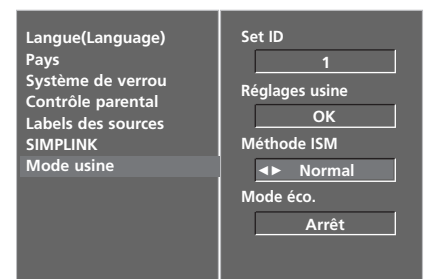

3 4

# MODE ÉCO.

Cette fonction permet de réduire la consommation d'énergie du téléviseur.

Cette fonction n'est pas disponible pour les modèles LCD.

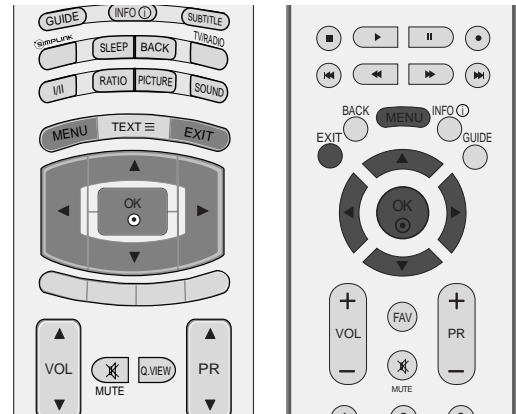

- 1 Appuyez sur la touche **MENU**, puis sur les touches ▲ ou ▼ pour sélectionner le menu **OPTION**.
- 2 Appuyez sur la touche ►, puis sur les touches ▲ ou ▼ pour sélectionner **Mode usine**.
- 3 Appuyez sur le bouton ► et sur le bouton ▲ ou ▼ pour sélectionner **Mode éco..**
- 4 Appuyez sur la touche ◀ ou ► pour sélectionner **Marche** ou **Arrêt**.
- 5 Appuyez sur la touche **EXIT** pour revenir au visionnage du téléviseur.



1

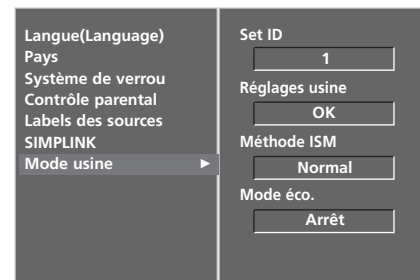

2

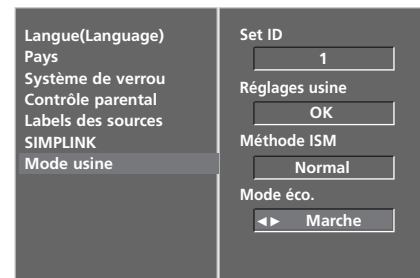

3 4

# RÉGLAGES DU SON ET DE LA LANGUE

## NIVELAGE AUTO VOLUME (VOLUME AUTO)

Le mode Auto Volume (Volume auto) permet de maintenir un niveau de volume égal, même lorsque vous changez de programme.

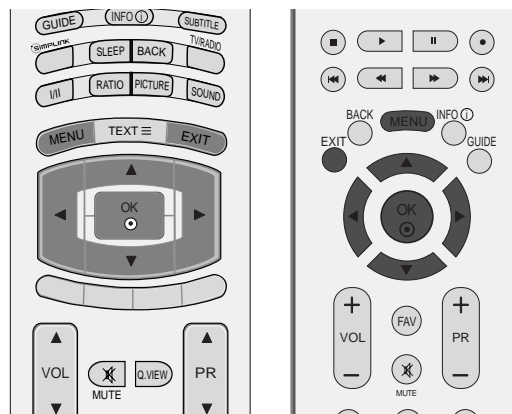

1 Appuyez plusieurs fois sur la touche **MENU** et la touche ▲ ou ▼ pour sélectionner le menu **SON**.

2 Appuyer sur la touche ► et la touche ▲ ou ▼ pour sélectionner **Volume auto**.

3 Appuyer sur la touche ► et la touche ▲ ou ▼ pour sélectionner **Marche** ou **Arrêt**.

4 Appuyez sur la touche **EXIT** pour revenir au visionnage du téléviseur.



1



2 3



# RÉGLAGES PRÉDÉFINIS DU SON – MODE DU SON

Vous pouvez sélectionner les paramètres son de votre choix : Surround MAX, Flat (Normal), Music (Musique), Movie (Film) ou Sports ; vous pouvez également régler la fréquence son de l'égaliseur.

Le mode du son vous permet de bénéficier d'une meilleure qualité é sonore sans aucun réglage particulier car le téléviseur règle automatiquement les effets sonores selon le contenu du programme en cours.

Les options Surround MAX, Plat, Musique, Film et Sports sont prédéfinies en usine et ne peuvent donc pas être modifiées.

**Surround MAX** Sélectionnez cette option pour avoir un son réaliste.

<b>Plat</b>	Son le plus puissant et le plus naturel.
<b>Musique</b>	Sélectionnez cette option pour bénéficier d'un son original lorsque vous écoutez de la musique.
<b>Film</b>	Sélectionnez cette option pour bénéficier d'un son sublime.
<b>Sports</b>	Sélectionnez cette option pour regarder des émissions de sport.
<b>Utilisateur</b>	Sélectionnez cette option pour utiliser les réglages définis par l'utilisateur.

**1** Appuyez plusieurs fois sur la touche **MENU** et la touche ▲ ou ▼ pour sélectionner le menu **SON**.

**2** Appuyer sur la touche ► et la touche ▲ ou ▼ pour sélectionner **Présélections du son**.

**3** Appuyer sur la touche ► et la touche ▲ ou ▼ pour sélectionner **Surround MAX**, **Plat**, **Musique**, **Film**, **Sports** ou **Utilisateur**.

**4** Appuyez sur la touche **EXIT** pour revenir au visionnage du téléviseur.

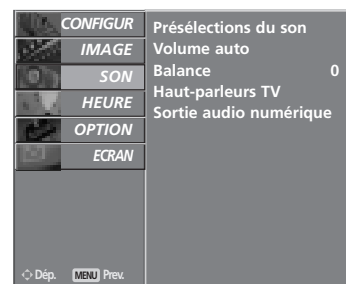
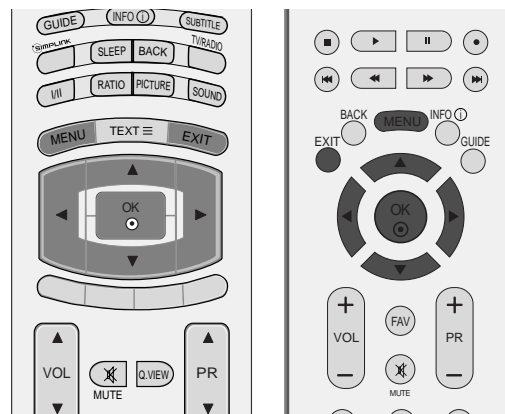

1



2 3

# RÉGLAGES DU SON ET DE LA LANGUE

## RÉGLAGES DU SON – MODE UTILISATEUR

Réglez l'égaliseur de sons.

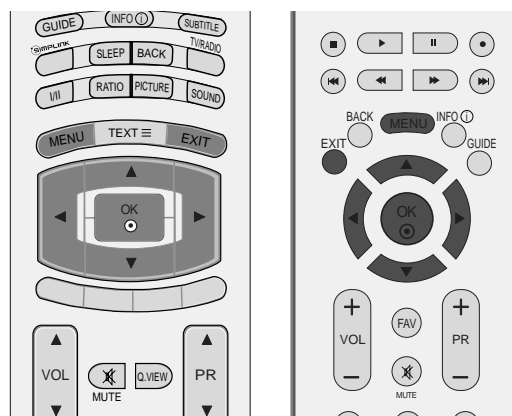

1 Appuyez plusieurs fois sur la touche **MENU** et la touche ▲ ou ▼ pour sélectionner le menu **SON**.

2 Appuyez sur la touche ► et la touche ▲ ou ▼ pour sélectionner **Présélections du son**.

3 Appuyez sur la touche ► et la touche ▲ ou ▼ pour sélectionner **Utilisateur**.

4 Appuyez sur la touche ►.

5 Sélectionnez une fréquence de son en appuyant sur les touches ◀ ou ▶.  
Réglez le niveau sonore selon votre choix en appuyant sur les touches ▲ ou ▼.

6 Appuyez sur la touche **EXIT** pour revenir au visionnage du téléviseur.

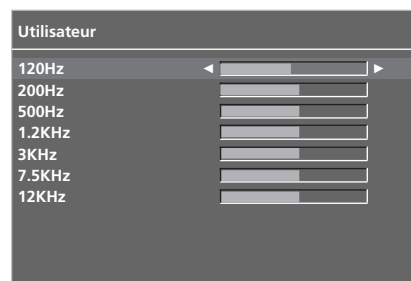
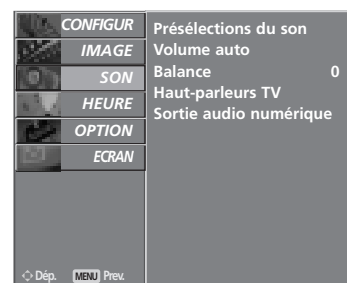

# BALANCE

Vous pouvez régler l'équilibre du son du haut-parleur selon votre choix.

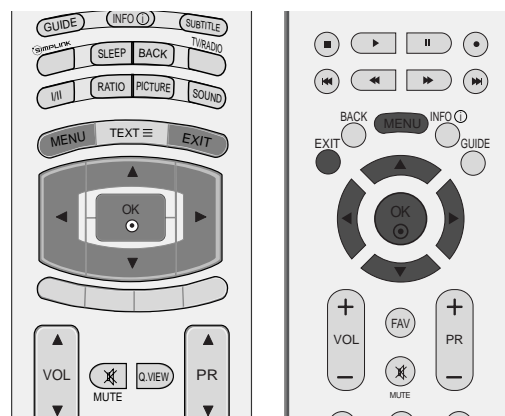

1 Appuyez plusieurs fois sur la touche **MENU** et la touche ▲ ou ▼ pour sélectionner le menu **SON**.

2 Appuyer sur la touche ► et la touche ▲ ou ▼ pour sélectionner **Balance**.

3 Appuyez sur la touche ►, puis utilisez les touches ◀ ou ▶ pour effectuer les réglages de votre choix.

4 Appuyez sur la touche **EXIT** pour revenir au visionnage du téléviseur.

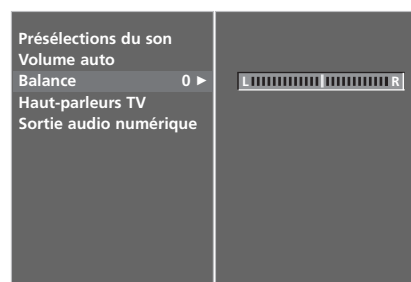
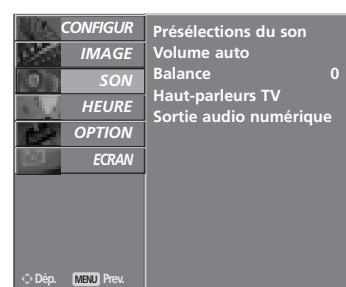

# RÉGLAGES DU SON ET DE LA LANGUE

## ACTIVATION ET DÉSACTIVATION DES HAUT-PARLEURS

Vous pouvez régler le statut des haut-parleurs du téléviseur.

Dans **AV1**, **AV2**, **AV3**, **COMPOSANT**, **RGB** et **HDMI1** HDMI1 avec HDMI au câble de DVI, le speaker de TV peut être interrompu même s'il n'y a aucun signal vidéo.

Si vous souhaitez utiliser votre système hi-fi stéréo externe, éteignez les haut-parleurs du téléviseur.

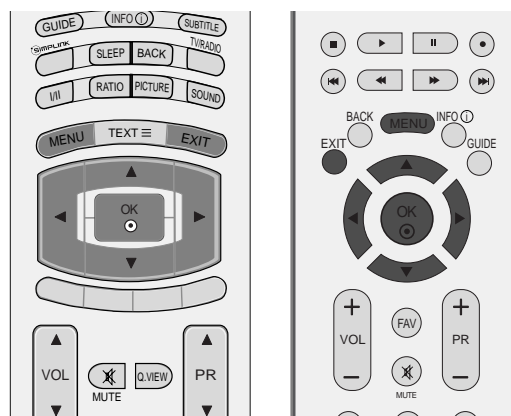

1 Appuyez plusieurs fois sur la touche **MENU** et la touche ▲ ou ▼ pour sélectionner le menu **SON**.

2 Appuyer sur la touche ► et la touche ▲ ou ▼ pour sélectionner **Haut-parleurs TV**.

3 Appuyez sur la touche ► puis utilisez les touches ▲ ou ▼ pour sélectionner **Marche** ou **Arrêt**.

4 Appuyez sur la touche **EXIT** pour revenir au visionnage du téléviseur.



# SÉLECTION DE LA SORTIE AUDIO NUMÉRIQUE

Cette fonction vous permet de sélectionner la sortie audio numérique de votre choix.

Le téléviseur peut reproduire le son Dolby Digital uniquement sur une chaîne qui transmet ce type de son.

Lorsque le format Dolby Digital est appliqué, si vous sélectionnez Dolby Digital dans le menu Sortie audio numérique, la sortie SPDIF reproduit le son Dolby Digital. Même si Dolby Digital est sélectionné, si le format Dolby Digital n'est pas appliqué, la sortie SPDIF reproduit le PCM (Modulations par impulsions et codage).

Même si Dolby Digital et Langue audio ont été réglés sur une chaîne qui diffuse un son Dolby Digital, seul Dolby Digital est reproduit.

Cette fonction n'est pas affichée en mode ATV.



Fabriqué sous licence de Dolby Laboratories. "Dolby" et le symbole double-D sont des marques commerciales de Dolby Laboratories.

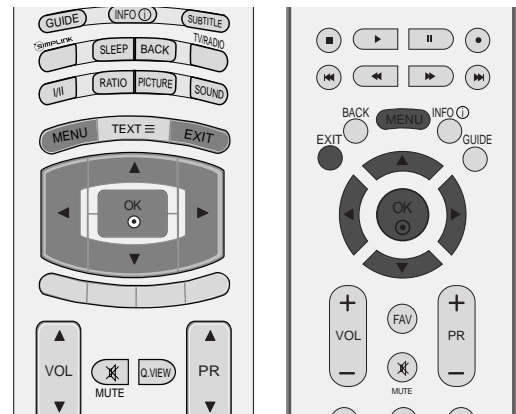

- 1 Appuyez plusieurs fois sur la touche **MENU** et la touche ▲ ou ▼ pour sélectionner le menu **SON**.
- 2 Appuyer sur la touche ► et la touche ▲ ou ▼ pour sélectionner **Sortie audio numérique**.
- 3 Appuyez sur la touche ►, puis sur la touche ▲ ou ▼ pour sélectionner **Dolby digital** ou **PCM**.
- 4 Appuyez sur la touche **EXIT** pour revenir au visionnage du téléviseur.

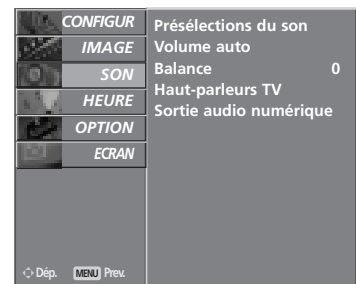

1



2 3

# RÉGLAGES DU SON ET DE LA LANGUE

I/II

## Réception Stéréo/Bilingue (En mode analogique uniquement)

Lorsqu'un programme est sélectionné, les paramètres son apparaissent sur l'écran, après la disparition des informations relatives au numéro de programme et un nom à une chaîne.

Diffusion	Affichage écran (OSD)
Mono	<b>MONO</b>
Stéréo	<b>STEREO</b>
Dual (bilinge)	<b>DUAL I</b>

### ■ Sélection du son mono

Si le signal stéréo est faible, l'émission sera meilleure en mono. Pour passer en mono, appuyez sur la touche I/II. Pour repasser en stéréo, appuyez sur la touche I/II.

### ■ Sélection de la langue pour les émissions bilingues

Si une émission est diffusée en deux langues, vous pouvez sélectionner **DUAL I**, **DUAL II** ou **DUAL I+II** en appuyant une ou plusieurs fois sur la touche I/II.

**DUAL I** permet de retransmettre la langue originale sur les haut-parleurs.

**DUAL II** permet de retransmettre la langue du doublage sur les haut-parleurs.

**DUAL I+II** permet de retransmettre une langue sur chaque haut-parleur.

## Réception NICAM (En mode analogique uniquement)

Votre magnétoscope est équipé d'un décodeur de son numérique, qui vous permet de recevoir un son numérique NICAM (Near Instantaneous Compressed Audio Multiplexing) d'excellente qualité.

La sortie audio peut être sélectionnée en fonction du type d'émission reçue avec la touche I/II.

- 
- 1 Lorsque vous recevez un son NICAM mono, sélectionnez **NICAM MONO** ou FM MONO.
- 
- 2 Lorsque vous recevez un son NICAM stéréo, sélectionnez **NICAM STEREO** ou FM MONO. Si le signal stéréo est mauvais, passez en mono.
- 
- 3 Lorsque vous recevez un son NICAM dual (bilingue), sélectionnez **NICAM DUAL I**, **NICAM DUAL II** ou **NICAM DUAL I+II** ou **MONO**.
- 

## Sélection de la sortie audio

En mode AV, S-Video, Composant, RGB et HDMI vous pouvez diriger la sortie son vers le haut-parleur droit ou gauche.

Pour sélectionner la sortie audio, appuyez une ou plusieurs fois sur la touche I/II.

**L+R:** Le signal audio de l'entrée audio L sort sur le haut-parleur gauche, le signal audio de l'entrée R sur le haut-parleur droit.

**L+L:** Le signal audio de l'entrée audio L sort sur les haut-parleurs droit et gauche.

**R+R:** Le signal audio de l'entrée audio R sort sur les haut-parleurs droit et gauche.

# RÉGLAGES DU SON ET DE LA LANGUE

## LANGUE DU MENU À L'ÉCRAN/ SÉLECTION DU PAYS

Le menu du guide d'installation s'affiche sur l'écran du téléviseur lorsque vous mettez celui-ci sous tension pour la première fois.

- 1 Appuyez sur la touche ▲ ou ▼ ou ◀ ou ▶, puis sur la touche OK pour sélectionner la langue de votre choix.
- 2 Appuyez sur la touche ▲ ou ▼, puis sur la touche OK pour sélectionner votre pays.

\* Si vous souhaitez modifier la langue ou le pays sélectionné

- 1 Appuyez plusieurs fois sur la touche MENU et la touche ▲ ou ▼ pour sélectionner le menu **OPTION**.
- 2 Appuyer sur le bouton ▶ et sur le bouton ▲ ou ▼ pour sélectionner la **Langue (Language)**. Le menu peut être affiché à l'écran en mode de langue désirée.  
Appuyer sur le bouton ▶ et sur le bouton ▲ ou ▼ pour sélectionner la **Pays**.
- 3 Appuyez sur la touche ▶, puis utilisez la touche ◀ ou ▶ pour sélectionner la langue ou le pays de votre choix.
- 4 Appuyez plusieurs fois sur la touche OK.
- 5 Appuyez sur la touche EXIT pour revenir sur l'image normale du téléviseur.

### ! REMARQUE

- ▶ Si vous ne terminez pas la configuration du **Guide d'Installation** en appuyant sur la touche EXIT ou bien avant que l'OSD (Affichage Écran) ne s'éteigne, le guide réapparaîtra lors du rallumage de l'appareil.
- ▶ Si vous sélectionnez le mauvais pays, il se peut que le télétexte n'apparaisse pas correctement à l'écran ou que certains problèmes surgissent lors de l'utilisation du télétexte.
- ▶ La fonction d'IC (Interface Commune) ne peut être appliquée, fondée sur la circonstance d'émission de pays.
- ▶ Les touches de contrôle DTV peuvent ne pas fonctionner, selon les caractéristiques techniques d'émission locales.

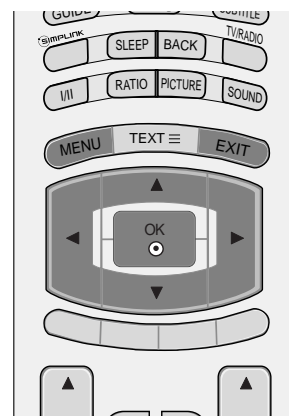



# SÉLECTION DE LA LANGUE (EN MODE NUMÉRIQUE UNIQUEMENT)

Cette fonction vous permet de sélectionner la langue audio de votre choix. Si les données audio ne sont pas émises dans la langue sélectionnée, elles le seront dans la langue par défaut.

Utilisez la fonction **Sous-titres** lorsqu'une ou plusieurs langues de sous-titres est diffusée.

Si les sous-titres ne sont pas émis dans la langue désirée, ils s'afficheront dans la langue par défaut.

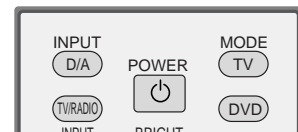
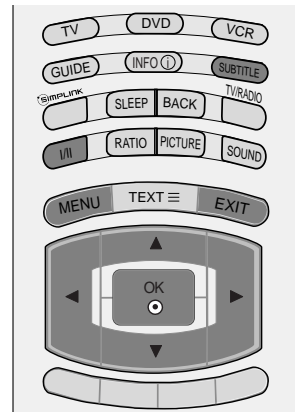

- 1 Appuyez plusieurs fois sur la touche **MENU** et la touche ▲ ou ▼ pour sélectionner le menu **OPTION**.
- 2 Appuyer sur le bouton ► et sur le bouton ▲ ou ▼ pour sélectionner la **Langue (Language)**.
- 3 Appuyez sur la touche ►, puis utilisez la touche ▲ ou ▼ pour sélectionner **Audio**, **Sous-titres** ou **Sous-titres pour sourds et malentendants**.
- 4 Appuyez sur la touche ►, puis utilisez les touches ◀ ou ▶ pour sélectionner la langue de votre choix.
- 5 Appuyez sur la touche **EXIT** pour revenir sur l'image normale du téléviseur.

## REMARQUE

### < Sélection de la Langue Audio >

- ▶ Si une ou plusieurs langues sont diffusées, vous pouvez sélectionner la langue audio de votre choix à l'aide de la touche I/II de la télécommande.
- ▶ Appuyez sur la touche ▲ ou ▼ pour sélectionner la langue audio.
- ▶ Appuyez sur la touche ◀ ou ▶ pour sélectionner L+R, L+L ou R+R.

### < Sélection de la Langue des Sous-titres >

- ▶ Lorsque les sous-titres sont émis en deux langues ou plus, vous pouvez sélectionner la langue des sous-titres à l'aide de la touche **SUBTITLE** de la télécommande.
- ▶ Appuyez sur les touches ▲ ou ▼ pour sélectionner la langue des sous-titres.

- Les sous-titres et l'audio peuvent être affichés dans leur forme la plus simple avec entre 1 et 3 caractères émis par le diffuseur.
- Lorsque vous sélectionnez une source Audio supplémentaire (Audio pour "malentendants ou déficients visuels"), il se peut que le son sorte de l'Audio principal.

### Information OSD de la Langue Audio

Affichage	États
N.A	Non disponible
MPEG	Audio MPEG
Dolby Digital	Audio Dolby Digital
Visual Impaired	Audio pour "Visual Impaired"
Hearing Impaired	Audio pour "Hearing Impaired"

### Information OSD de la Langue des Sous-titres

Affichage	États
N.A	Non disponible
TEXT	Sous-titres Télétexte
Malentendants	Sous-titres pour "Malentendants"

# RÉGLAGE DE L'HEURE

## HORLOGE

L'horloge est automatiquement réglée lors de la réception du signal numérique. (Vous pouvez régler l'horloge si le téléviseur n'a pas de signal DTV.)

**Vous devez régler l'horloge avant d'utiliser la fonction de mise en marche/arrêt automatique.**

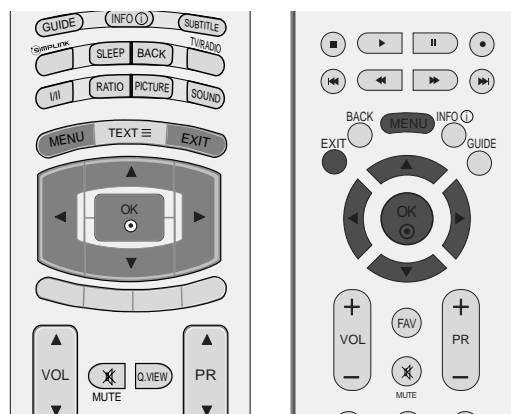

- 1 Appuyez le bouton **MENU**, ensuite le bouton ▲ ou ▼ pour sélectionner le menu **HEURE**.
- 2 Appuyer sur la touche ► et la touche ▲ ou ▼ pour sélectionner la **Horloge**.
- 3 Appuyez sur la touche ►, puis sur la touche ◀ ou ► pour sélectionner l'année, la date ou l'heure.

Une fois l'option de votre choix sélectionnée, utilisez la touche ▲ ou ▼ pour régler l'année, la date et l'heure.

- 4 Appuyez sur la touche **EXIT** pour revenir au visionnage du téléviseur.



1

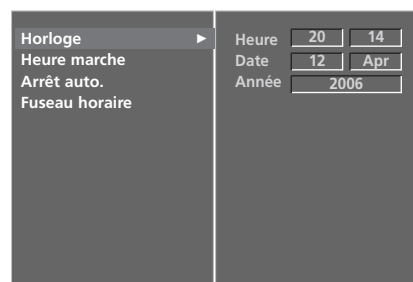

2 3

# ACTIVATION ET DÉSACTIVATION DE L'HORLOGE

Le minuteur de mise en arrêt commute automatiquement l'appareil à la position stand-by après que le temps de pré-réglage se soit écoulé.

Si aucune touche de la télécommande n'est activée durant les deux heures qui suivent la mise en service, l'appareil s'arrêtera automatiquement.

Cette fonction de "démarrage et arrêt automatique à heure choisie" est une programmation journalière.

L'arrêt automatique prime sur la mise en marche automatique si la même heure est programmée pour chacune de ces fonctions.

Le téléviseur doit être en mode veille pour pouvoir se mettre automatiquement en marche.

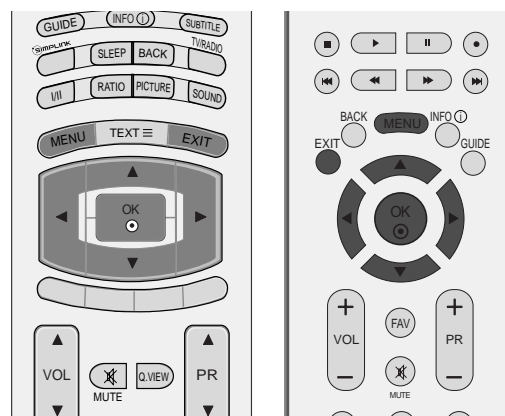

- 1 Appuyez le bouton **MENU**, ensuite le bouton ▲ ou ▼ pour sélectionner le menu **HEURE**.
- 2 Appuyer sur la touche ► et la touche ▲ ou ▼ pour sélectionner la **Heure arrêt/Heure marche**.
- 3 Appuyer sur la touche ► et la touche ▲ ou ▼ pour sélectionner la **Marche**.
  - Pour annuler la mise en marche/arrêt automatique, appuyez sur la touche ▲ ou ▼ pour sélectionner **Arrêt**.
- 4 Appuyez sur les touches ►, puis ▲ ou ▼ pour régler les heures.
- 5 Appuyez sur les touches ►, puis ▲ ou ▼ pour régler les minutes.
- 6 **Fonction On Timer (Heure marche) uniquement**
  - **Programme:** Appuyez sur la touche ►, puis sur la touche ▲ ou ▼ pour sélectionner **TV**, **DTV** ou **Radio** dans le menu **Mode**. Appuyez sur la touche ►, puis sur la touche ▲ ou ▼ pour sélectionner le programme :
  - **Volume:** appuyez sur la touche ►, puis sur les touches ▲ ou ▼ pour régler le niveau du volume lors de la mise sous tension.
- 7 Appuyez sur la touche **EXIT** pour revenir au visionnage du téléviseur.



1

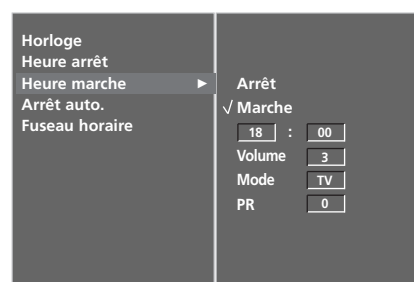

2 3 4 5 6

# RÉGLAGE DE L'HEURE

## RÉGLAGE DE LA MISE EN VEILLE AUTOMATIQUE

Si cette fonction est activée et qu'il n'y a aucun signal d'entrée, le téléviseur s'éteint automatiquement après 10 minutes.

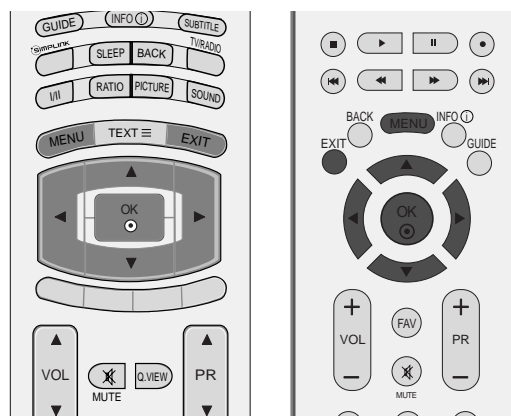

1 Appuyez le bouton **MENU**, ensuite le bouton ▲ ou ▼ pour sélectionner le menu **HEURE**.

2 Appuyer sur le bouton ► et sur le bouton ▲ ou ▼ pour sélectionner **Arrêt auto.**

3 Appuyer sur le bouton ► et sur le bouton ▲ ou ▼ pour sélectionner **Marche** ou **Arrêt.**

4 Appuyez sur la touche **EXIT** pour revenir au visionnage du téléviseur.

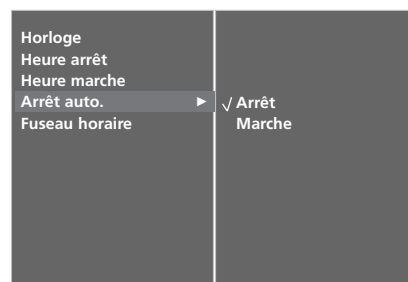

2 3

## CONFIGURATION DU FUSEAU HORAIRE

Lorsque vous sélectionnez le fuseau horaire d'une ville, l'heure du téléviseur est réglée selon les informations horaires basées sur le fuseau horaire et l'heure du méridien de Greenwich (HMG). Ces informations sont reçues pour le signal de diffusion lorsque l'heure est automatiquement réglée par un signal numérique.

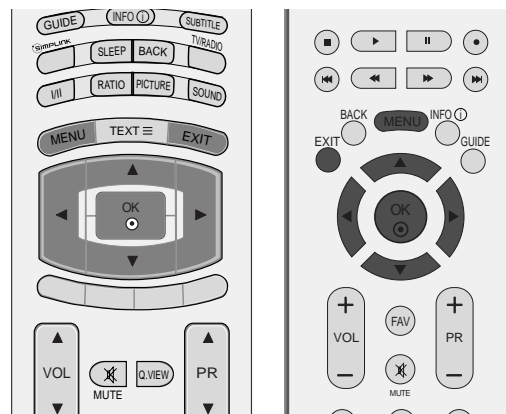

- 1 Appuyez le bouton **MENU**, ensuite le bouton ▲ ou ▼ pour sélectionner le menu **HEURE**.
- 2 Appuyer sur le bouton ► et sur le bouton ▲ ou ▼ pour sélectionner **Fuseau horaire**.
- 3 Appuyez sur la touche ►, puis sur la touche ◀ ou ► pour sélectionner le fuseau horaire de votre région.
- 4 Appuyez sur la touche **EXIT** pour revenir au visionnage du téléviseur.



1

## RÉGLAGE DE LA MINUTERIE DE VEILLE

Vous n'avez plus à vous soucier d'éteindre le poste avant d'aller vous coucher. Cette fonction vous permet de mettre automatiquement le téléviseur en mode veille après un certain délai.

- a Appuyez plusieurs fois sur la touche **SLEEP** pour sélectionner le nombre de minutes.
- b L'option ' - - - **Min** ' apparaît tout d'abord à l'écran, suivie des options de mise en veille suivantes : **10, 20, 30, 60, 90, 120, 180** et **240** minutes.
- c Lorsque le nombre de minutes que vous avez réglé s'affiche à l'écran, la minuterie démarre.  
Pour savoir combien de minutes il reste avant que le téléviseur ne s'éteigne, appuyez une fois sur la touche **SLEEP**.
- d Pour annuler la mise en veille, appuyez plusieurs fois sur la touche **SLEEP** jusqu'à ce que ' - - - **Min** ' apparaisse.
- e Si vous éteignez l'appareil, le paramètre sélectionné est annulé.



2 3

# CONTRÔLE PARENTAL

## DEFIN. M.D.PASSE & SYSTÈME DE VERROUILLAGE

Si vous saisissez tout d'abord le mot de passe, appuyez sur '0', '0', '0', '0' sur la télécommande.

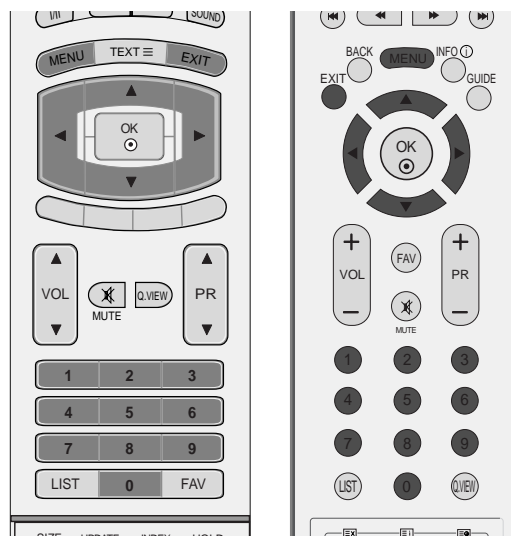

- 1 Appuyez le bouton **MENU**, ensuite le bouton ▲ ou ▼ pour sélectionner le menu **OPTION**.
- 2 Appuyez sur le bouton ► et sur le bouton ▲ ou ▼ pour sélectionner **Système de verrou**.
- 3 Appuyez sur la touche ►, puis sur les touches ◀ ou ▶ pour sélectionner **Marche**.

### Pour définir le mot de passe

Appuyez sur la touche ►, puis utilisez les touches NUMÉRIQUES pour saisir un mot de passe à 4 chiffres.

Veillez à mémoriser ce numéro!

Saisissez à nouveau le mot de passe pour confirmer.

Si vous oubliez votre mot de passe, appuyez sur '7', '7', '7', '7' sur la télécommande.

- 4 Appuyez sur la touche **EXIT** pour revenir au visionnage du téléviseur.



1

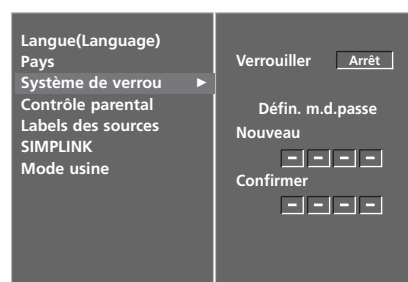

2 3

# CONTRÔLE PARENTAL

Cette fonction fonctionne selon les informations de la station de diffusion. Par conséquent, si le signal diffuse des informations incorrectes, cette fonction ne fonctionne pas.

Cette fonction vous permet de bloquer le contenu de certaines chaînes et de certaines sources de visionnage externes.

Un mot de passe est requis pour accéder à ce menu.

Ce téléviseur est programmé pour mémoriser les dernières options qui ont été configurées, même si celui-ci est éteint.

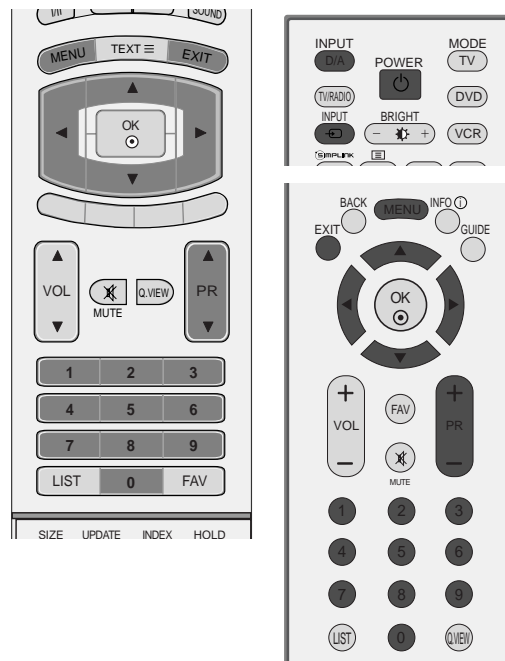

- 1 Appuyez le bouton **MENU**, ensuite le bouton ▲ ou ▼ pour sélectionner le menu **OPTION**.
- 2 Appuyer sur le bouton ► et sur le bouton ▲ ou ▼ pour sélectionner **Contrôle parental**. Appuyez ensuite sur la touche ► pour entrer le mot de passe. Le téléviseur est configuré avec le mot de passe initial "0-0-0-0".
- 3 Appuyez sur la touche ►, puis sur la touche ▲ ou ▼ pour sélectionner **Guide parental** ou **Blocage touches**.

**Guide parental** (en mode numérique uniquement)  
 Cette fonction évite que des enfants aient accès à certains programmes pour adultes, selon les limites prévues.

**Blocage touches**

Le téléviseur peut être configuré de manière à ce qu'il soit impossible de l'utiliser sans la télécommande. Cette fonction permet d'interdire éventuellement l'utilisation du téléviseur.

- 4 Appuyez sur la touche ◀ ou ▶ pour effectuer les réglages de votre choix.
- 5 Appuyez sur la touche **EXIT** pour revenir au visionnage du téléviseur.

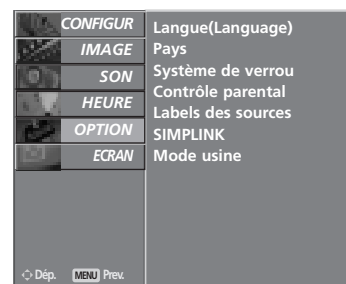

1

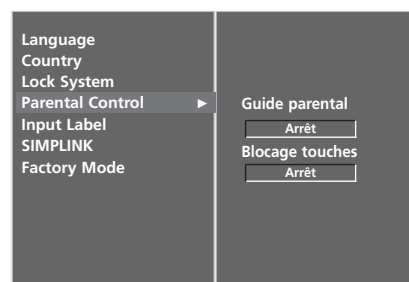

2 3 4

Lorsque vous réglez l'option **Blocage touches** sur '**Marche**', et que le téléviseur est hors tension, appuyez sur les touches  $\text{O}$  / I, INPUT, PR ▲ ou ▼ du téléviseur ou sur les touches POWER, INPUT, D/A, PR ▲ ou ▼ (ou PR + ou -) ou les touches NUMÉRIQUES de la télécommande.

Lorsque vous réglez l'option **Blocage touches** sur **Marche** sur '**Blocage touches Marche**' s'affiche à l'écran si vous n'appuyez sur aucune touche du panneau avant du téléviseur pendant le visionnage.

# TÉLÉTEXTE

**Cette fonction n'est pas disponible dans tous les pays.**

Le télétexte est un service gratuit diffusé par la plupart des chaînes de télévision. Il propose des informations de dernière minute concernant les actualités, la météo, les programmes TV, les valeurs de la bourse, ainsi que de nombreux autres sujets.

Le décodeur télétexte de ce téléviseur est compatible avec les systèmes SIMPLE, TOP et FASTEXT. Un télétexte SIMPLE (standard) contient un certain nombre de pages, que l'on peut sélectionner en tapant directement le numéro correspondant. TOP (Table Of Page) et FASTEXT offrent des méthodes de sélection de page plus modernes, vous permettant d'afficher une page sans connaître son numéro.

## POUR ACTIVER/DÉSACTIVER LE TÉLÉTEXTE

Pour activer le télétexte, appuyez sur la touche **TEXT**. La première page ou la dernière page sélectionnée s'affiche. Le décodeur de télétexte sélectionne le mode télétexte retransmis par la station. Deux numéros de page, le nom de la chaîne, la date et l'heure sont maintenant affichés sur la première ligne de l'écran. Le premier numéro de page indique votre sélection, tandis que le second indique le numéro de la page actuellement affichée. Pour désactiver le télétexte, appuyez sur la touche **TEXT** ou **EXIT**. Le téléviseur réaffiche le mode précédent.

## TEXTE SIMPLE

### ■ Sélection des pages

- 1 Tapez les trois chiffres correspondant au numéro de la page avec les touches NUMEROTEES. Si vous tapez un mauvais chiffre, complétez le numéro erroné et recommencez, afin de sélectionner le numéro correct.
- 2 Pour sélectionner la page précédente ou la page suivante, vous pouvez utiliser la touche **PR ▲** ou **▼** (ou **PR +** ou **-**).

## TEXTE TOP

Le guide utilisateur situé en haut de l'écran affiche quatre zones colorées en rouge, vert, jaune et bleu. La zone jaune désigne le groupe suivant, la zone bleue le bloc suivant.

### ■ Sélection des groupes/blocs/page

- 1 La touche BLEU permet de passer d'un bloc au suivant.
- 2 La touche JAUNE permet de passer au groupe suivant (avec fin de page automatique au bloc suivant).
- 3 La touche VERTE permet d'afficher la page suivante (avec fin de page automatique au groupe suivant). Vous pouvez également utiliser la touche **PR ▲** (ou **PR +**).
- 4 La touche ROUGE permet de revenir en arrière. Vous pouvez également utiliser la touche **PR ▼** (ou **PR -**).

### ■ Sélection directe des pages

En mode TOP, comme en mode SIMPLE, vous pouvez sélectionner une page télétexte en tapant les trois chiffres correspondant à son numéro avec les touches NUMEROTEES.



# FASTEXT

Les pages télétexte sont codées en fonction des cases colorées figurant en bas de l'écran. Pour sélectionner une page, il suffit d'appuyer sur la touche de couleur correspondante.

## ■ Sélection des pages

- 1 Sélectionnez la page d'index en appuyant sur la touche  INDEX.
- 2 Vous pouvez sélectionner les pages codées en fonction des cases colorées en appuyant sur la touche de couleur correspondante.
- 3 En mode FASTEXT, comme en mode SIMPLE, vous pouvez sélectionner une page télétexte en tapant les trois chiffres correspondant à son numéro avec les touches NUMEROTEES.
- 4 Pour sélectionner la page précédente ou la page suivante, utilisez la touche PR ▲ ou ▼ (ou PR + ou -).

# FONCTIONS TÉLÉTEXTE SPÉCIALES



## ■ REVEAL (INFORMATIONS CACHEES)

Certaines pages contiennent des informations cachées (solutions de devinettes ou d'énigmes, par exemple). Une simple pression sur la touche permet d'afficher les informations cachées. Une seconde pression cache à nouveau les informations.



## ■ UPDATE MISE A JOUR

Cette fonction permet d'afficher l'image TV, pendant la recherche d'une page télétexte. Le symbole apparaît alors dans le coin supérieur gauche de l'écran. Lorsque la page mise à jour est disponible, le symbole est remplacé par le numéro de la page. Appuyez sur cette touche pour visualiser la page de télétexte mise à jour.



## ■ TIME

Pour afficher l'heure en haut à droite de l'écran pendant la retransmission d'un programme de télévision. Pour la faire disparaître, appuyez sur la touche. En mode télétexte, pressez le bouton pour sélectionner un numéro de sous-page. Le numéro de sous-page est affiché en bas de l'écran. Pour garder ou changer la sous-page, presser les boutons Rouge ou Vert, PR ▲ ou ▼ (ou PR + ou -) ou NUMEROTEES. Presser encore pour quitter la fonction.



## ■ HOLD (STILL)

Interrompt le défilement automatique des pages pour les pages télétexte comprenant plusieurs pages écran. Le nombre de pages écran et le numéro de celle qui est actuellement affichée apparaît normalement au-dessous de l'heure. Lorsque vous appuyez sur cette touche, le symbole stop apparaît dans le coin supérieur gauche de l'image et le défilement automatique des pages écran est bloqué. Une nouvelle pression permet de relancer le défilement.

# TÉLÉTEXTE NUMÉRIQUE

\*Cette fonction n'est disponible qu'au Royaume Uni.

Ce téléviseur vous donne accès à un télétexte numérique qui a été considérablement amélioré, notamment au niveau du texte, des graphiques, etc.

Vous pouvez accéder à ce télétexte numérique au moyen de services de télétextes numériques spéciaux qui diffusent ce genre de service.

Vous devez sélectionner Arrêt dans le menu des langues de sous-titres pour afficher le télétexte. Pour ce faire, appuyez sur la touche **SUBTITLE**.

## TÉLÉTEXTE DANS LE SERVICE NUMÉRIQUE

- 1 Appuyez sur le clavier numérique ou sur la touche **PR ▲** ou **▼** (ou **PR +** ou **-**) pour sélectionner un service numérique qui diffuse le télétexte numérique. Pour connaître les divers services de télétexte numériques, reportez-vous à la liste des services EPG.
- 2 Suivez les indications du télétexte numérique, puis passez à l'étape suivante en appuyant sur la touche **TEXT**, **OK**, **▲** ou **▼**, **◀** ou **▶**, **ROUGE**, **VERTE**, **JAUNE**, **BLEUE** ou sur les touches **NUMÉRIQUES**.
- 3 Pour changer de service de télétexte numérique, il vous suffit de sélectionner un autre service à l'aide des touches numériques ou de la touche **PR ▲** ou **▼** (ou **PR +** ou **-**).

Si vous appuyez sur la touche **MENU**, **GUIDE** ou **INFO** ① le service de télétexte disparaît momentanément. Si vous appuyez à nouveau sur ces touches, il réapparaît.



## TÉLÉTEXTE DU SERVICE NUMÉRIQUE

- 1 Appuyez sur le clavier numérique ou sur la touche **PR ▲** ou **▼** (ou **PR +** ou **-**) pour sélectionner un service qui diffuse le télétexte numérique.
- 2 Appuyez sur la touche **TEXT** ou sur les touches de couleur pour activer le télétexte.
- 3 Suivez les indications du télétexte numérique, puis passez à l'étape suivante en appuyant sur la touche **OK**, **▲** ou **▼**, **◀** ou **▶**, **ROUGE**, **VERTE**, **JAUNE**, **BLEUE** ou sur les touches **NUMÉRIQUES**.
- 4 Appuyez sur la touche **TEXT** ou sur les touches de couleur pour désactiver le télétexte numérique et revenir à l'écran du téléviseur.

Il est possible que certains services ne vous permettent pas d'accéder aux services de texte lorsque vous appuyez sur la touche **ROUGE**.

Si vous appuyez sur la touche **MENU**, **GUIDE** ou **INFO** ① le service de télétexte disparaît momentanément. Si vous appuyez à nouveau sur ces touches, il réapparaît.

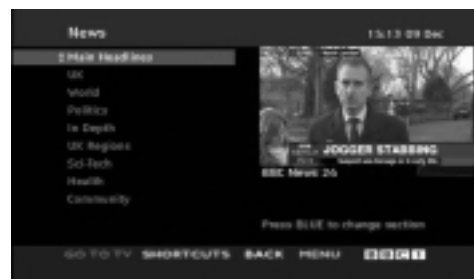

# ANNEXE

## DÉPANNAGE

### L'opération ne fonctionne pas normalement.

<b>Mauvais fonctionnement de la télécommande</b>	<ul style="list-style-type: none"><li>■ Vérifiez qu'aucun obstacle n'empêche la transmission du signal de la télécommande vers le moniteur.</li><li>■ Vérifiez que la polarité des piles est correcte (+ sur +, - sur -)</li><li>■ Vérifiez que le mode de fonctionnement à distance est correct : TV, VCR etc.</li><li>■ Remplacez les piles.</li></ul>
<b>L'appareil s'éteint soudainement</b>	<ul style="list-style-type: none"><li>■ Le mode veille est peut-être activé.</li><li>■ Vérifiez les réglages de mise sous/hors tension. L'alimentation a été interrompue.</li><li>■ Aucune station d'émission n'est syntonisée avec le mode de mise en veille activé.</li></ul>

### Mauvais fonctionnement de la fonction vidéo.

<b>Absence d'image et de son</b>	<ul style="list-style-type: none"><li>■ Vérifiez que l'appareil est allumé.</li><li>■ Essayez de passer sur une autre chaîne. Il s'agit peut-être d'un problème d'émission.</li><li>■ Vérifiez que le cordon d'alimentation est correctement branché sur la prise secteur.</li><li>■ Vérifiez la direction et/ou l'emplacement de l'antenne.</li><li>■ Vérifiez la prise secteur en y branchant un autre appareil.</li></ul>
<b>L'image apparaît lentement après avoir allumé l'appareil</b>	<ul style="list-style-type: none"><li>■ Il est normal que l'image apparaisse lentement lorsque l'appareil s'allume. Si aucune image n'apparaît au delà de cinq minutes, contactez le service technique.</li></ul>
<b>L'image et les couleurs sont mauvaises</b>	<ul style="list-style-type: none"><li>■ Réglez la Couleur à l'aide des options du menu.</li><li>■ Assurez-vous que l'appareil et le magnétoscope sont suffisamment espacés l'un de l'autre.</li><li>■ Essayez de passer sur une autre chaîne. Il s'agit peut-être d'un problème d'émission.</li><li>■ Assurez-vous que les câbles du magnétoscope sont correctement installés.</li><li>■ Activez n'importe quelle fonction pour restaurer la luminosité de l'image.</li></ul>
<b>Barres verticales/horizontales ou tremblement de l'image</b>	<ul style="list-style-type: none"><li>■ Décelez une possible interférence avec un appareil ou un outil électrique.</li></ul>
<b>Mauvaise réception de certaines chaînes</b>	<ul style="list-style-type: none"><li>■ Il se peut que la station d'émission ait des problèmes, syntonisez sur une autre chaîne.</li><li>■ Le signal émis par la station d'émission est faible; changez la direction de l'antenne pour recevoir un signal.</li><li>■ Détectez les sources de possibles interférences.</li></ul>
<b>L'image apparaît avec des raies ou des lignes</b>	<ul style="list-style-type: none"><li>■ Vérifiez l'antenne (changez la direction de l'antenne).</li></ul>

## Mauvais fonctionnement de la fonction audio.

<p><b>Image normale mais absence de son</b></p>	<ul style="list-style-type: none"> <li>■ Appuyez sur la touche <b>VOL</b>.</li> <li>■ Le son est-il activé? Appuyez sur la touche <b>MUTE</b>.</li> <li>■ Essayez de passer sur une autre chaîne. Il s'agit peut-être d'un problème d'émission.</li> <li>■ Assurez-vous que les câbles audio sont correctement installés.</li> </ul>
<p><b>Absence de son sur un des hautparleurs</b></p>	<ul style="list-style-type: none"> <li>■ Réglez la Balance à l'aide des options du menu.</li> </ul>
<p><b>Bruit particulier provenant de l'appareil</b></p>	<ul style="list-style-type: none"> <li>■ L'appareil émet un bruit particulier lorsque vous l'activez et le désactivez. Ce bruit est dû au changement de température ou du taux d'humidité et n'est en aucun cas le signe d'un dysfonctionnement de l'appareil.</li> </ul>

## Il existe un problème en mode PC. (S'applique seulement au mode PC)

<p><b>Le signal est hors de la gamme.</b></p>	<ul style="list-style-type: none"> <li>■ Ajustez la résolution, la fréquence de lignes ou la fréquence du balayage vertical.</li> <li>■ Vérifiez la source d'entrée.</li> </ul>
<p><b>Barres verticales ou raies à l'arrière-plan, bruit horizontal, position incorrecte</b></p>	<ul style="list-style-type: none"> <li>■ Activez la configuration automatique ou ajustez l'horloge, la phase, ou la position H/V.</li> </ul>
<p><b>La couleur de l'écran n'est pas stable ou devient monochrome</b></p>	<ul style="list-style-type: none"> <li>■ Vérifiez le câble du signal.</li> <li>■ Réinstallez la carte vidéo du PC.</li> </ul>

# ENTRETIEN

Vous pouvez éviter les dysfonctionnement prématurés. Un nettoyage régulier permet d'accroître la durée de vie utile de votre téléviseur. Assurez-vous de mettre votre téléviseur hors tension et de débrancher le cordon d'alimentation avant de procéder au nettoyage.

## Nettoyage de l'écran

- 1 Pour dépoussiérer correctement votre écran, procédez comme suit. Humidifiez un chiffon doux avec un mélange d'eau tiède et d'adoucisseur (ou liquide vaisselle). Essorez le chiffon jusqu'à ce qu'il soit presque sec, puis frottez l'écran délicatement.
- 2 Assurez-vous de retirer l'excès d'eau sur l'écran et laissez sécher à l'air libre avant de remettre votre téléviseur sous tension.

## Nettoyage de la carcasse

- Pour retirer la poussière ou les saletés, nettoyez la carcasse avec un chiffon non pelucheux doux et sec.
- N'utilisez pas de chiffon humide.

Absence prolongée

### ATTENTION

- ▶ En cas d'inutilisation prolongée de votre téléviseur (par exemple si vous partez en vacances), nous vous conseillons de débrancher le cordon d'alimentation afin de ne pas endommager votre téléviseur en cas d'orage ou de surcharges électriques.

## SPÉCIFICATIONS DE L'APPAREIL

MODÈLES		37LF6*	42LF6*	47LF6*	52LF6*
		37LF65-ZC 37LF66-ZE	42LF65-ZC 42LF66-ZE	47LF65-ZC 47LF66-ZE	52LF65-ZC 52LF66-ZE
Dimensions (Largeur x Hauteur x Profondeur)	avec le socle	9270 x 692,8 x 280,5 mm 36,5 x 27,3 x 11,0 pouces	1033,1 x 750,0 x 300,0 mm 40,7 x 29,6 x 11,9 pouces	1144,5 x 825,6 x 331,0 mm 45,1 x 32,5 x 13,1 pouces	1032,7 x 750,0 x 287,6 mm 40,7 x 29,5 x 11,3 pouces
	sans le socle	9270 x 630,0 x 88,0 mm 36,5 x 24,8 x 3,5 pouces	1033,1 x 686,5 x 88,5 mm 40,7 x 27,1 x 3,5 pouces	1144,5 x 754,9 x 103,0 mm 45,1 x 29,8 x 4,1 pouces	1032,7 x 685,5 x 88,5 mm 40,7 x 27,0 x 3,5 pouces
Poids	avec le socle	20,0 kg / 44,0 lbs	27,5 kg / 60,7 lbs	37,46 kg / 82,6 lbs	24,5 kg / 54,0 lbs
	sans le socle	16,0 kg / 35,3 lbs	23,0 kg / 50,8 lbs	31,4 kg / 69,3 lbs	20 kg / 44,1 lbs
Conditions d'alimentation Consommation électrique		AC100-240V~ 50/60Hz 1,8A 180W	AC100-240V~ 50/60Hz 2,5A 240W	AC100-240V~ 50/60Hz 3,2A 310W	AC100-240V~ 50/60Hz 3,5A 350W
MODÈLES		37LY9*	42LY9*	47LY9*	52LY9*
		37LY95-ZA 37LY96-ZB	42LY95-ZA 42LY96-ZB 42LY99-ZC	47LY95-ZA 47LY96-ZB	52LY95-ZA 52LY96-ZB
Dimensions (Largeur x Hauteur x Profondeur)	avec le socle	1005,0 x 653,0 x 267,0 mm 39,6 x 25,8 x 10,6 pouces	1113,3 x 722,5 x 294,3 mm 43,9 x 28,5 x 11,6 pouces	1236,8 x 795,5 x 325,6 mm 48,7 x 31,4 x 12,9 pouces	1033,1 x 749,5 x 287,6 mm 40,7 x 29,5 x 11,3 pouces
	sans le socle	1005,0 x 594,4 x 88,0 mm 39,6 x 23,5 x 3,5 pouces	1113,3 x 656,5 x 88,5 mm 43,9 x 25,9 x 3,5 pouces	1236,8 x 725,4 x 103,0 mm 48,7 x 28,6 x 4,1 pouces	1033,4 x 686,8 x 88,5 mm 40,7 x 27,0 x 3,5 pouces
Poids	avec le socle	23,0 kg / 50,8 lbs	30,5 kg / 67,3 lbs	39,5 kg / 87,1 lbs	24,5 kg / 54,1 lbs
	sans le socle	18,8 kg / 41,5 lbs	24,3 kg / 53,6 lbs	33,0 kg / 72,8 lbs	20,4 kg / 45,0 lbs
Conditions d'alimentation Consommation électrique		AC100-240V~ 50/60Hz 1,8A 180W	AC100-240V~ 50/60Hz 2,6A 260W	AC100-240V~ 50/60Hz 3,2A 310W	AC100-240V~ 50/60Hz 3,5A 350W
Système TV Couverture de programme Impédance de l'antenne extérieure		PAL/SECAM B/G/D/K, PAL I/II, SECAM L/L' VHF: E2 ~ E12, UHF: E21 ~ E69, CATV: S1 ~ S20, HYPER: S21 ~ S47 75 Ω			
Condition d'environnement	Température de fonctionnement Humidité de fonctionnement	0 ~ 40°C / 32 ~ 104°F Moins de 80%			
	Température de stockage Humidité de stockage	-20 ~ 60°C / -4 ~ 140°F Moins de 85%			

■ Afin d'améliorer la qualité de ce produit, les spécifications ci-dessus sont sujettes à des modifications sans préavis.

MODÈLES		50PF9*	60PF9*
		50PF95-ZA 50PF95-ZJ 50PF96-ZB	60PF95-ZA 60PF95-ZJ 60PF96-ZB
Dimensions (Largeur x Hauteur x Profondeur)	avec le socle	1360 x 889 x 370 mm 53,5 x 35 x 14,5 pouces	1613,6 x 1036,8 x 452,0 mm 63,5 x 40,9 x 17,8 pouces
	sans le socle	1360 x 822,5 x 95,5 mm 53,5 x 32,3 x 3,7 pouces	1613,6 x 970,0 x 98,5 mm 63,5 x 38,2 x 3,9 pouces
Poids	avec le socle	57,5 kg / 126,7 lbs	81,0 kg / 178,6 lbs
	sans le socle	48,5kg / 106,9 lbs	65,0 kg / 143,3 lbs
Conditions d'alimentation Consommation électrique		AC100-240V~ 50/60Hz 4,5A 450W	AC100-240V~ 50/60Hz 6,5A 650W
Système TV Couverture de programme Impédance de l'antenne extérieure		PAL/SECAM B/G/D/K, PAL I/II, SECAM L/L' VHF: E2 ~ E12, UHF: E21 ~ E69, CATV: S1 ~ S20, HYPER: S21 ~ S47 75 Ω	
Condition d'environnement	Température de fonctionnement Humidité de fonctionnement	0 ~ 40°C / 32 ~ 104°F Moins de 80%	
	Température de stockage Humidité de stockage	-20 ~ 60°C / -4 ~ 140°F Moins de 85%	

MODÈLES		37LF7*	42LF7*
		37LF75-ZD	42LF75-ZD
Dimensions (Largeur x Hauteur x Profondeur)	avec le socle	929,0 x 709,1 x 301,9 mm 36,6 x 27,9 x 11,9 pouces	1030,8 x 779,8 x 333,2mm 40,58 x 30,7 x 13,1 pouces
	sans le socle	929,0 x 633,3 x 88 mm 36,6 x 24,9 x 3,5 pouces	1030,8 x 693 x 88,5 mm 40,58 x 27,28 x 3,48 pouces
Poids	avec le socle	21,8 kg / 48,1 lbs	27,2 kg / 59,96 lbs
	sans le socle	18,6 kg / 41,0 lbs	23,3 kg / 51,3 lbs
Conditions d'alimentation Consommation électrique		AC100-240V~ 50/60Hz 1,8A 180W	AC100-240V~ 50/60Hz 2,3A 230W
Système TV Couverture de programme Impédance de l'antenne extérieure		PAL/SECAM B/G/D/K, PAL I/II, SECAM L/L' VHF: E2 ~ E12, UHF: E21 ~ E69, CATV: S1 ~ S20, HYPER: S21 ~ S47 75 Ω	
Condition d'environnement	Température de fonctionnement Humidité de fonctionnement	0 ~ 40°C / 32 ~ 104°F Moins de 80%	
	Température de stockage Humidité de stockage	-20 ~ 60°C / -4 ~ 140°F Moins de 85%	

■ Afin d'améliorer la qualité de ce produit, les spécifications ci-dessus sont sujettes à des modifications sans préavis.

## PROGRAMMATION DE LA TÉLÉCOMMANDE (Uniquement 37/42/47/52LY9\*, 50/60PF9\*)

La télécommande fonctionne avec d'autres marques de téléviseurs ; c'est une télécommande universelle. Elle peut être programmée pour commander la plupart des autres appareils qui fonctionnent avec une télécommande.

Néanmoins, il se peut que la télécommande ne fonctionne pas sur tous les modèles d'autres marques.

- 
- 1 Pour savoir si votre télécommande peut faire marcher l'appareil sans programmation, allumez l'appareil tel qu'un magnétoscope et appuyez sur le bouton du mode correspondant de la télécommande.

.....  
Ensuite, cliquez sur POWER. Si l'appareil est éteint, il répond correctement et il ne faut donc pas programmer la télécommande.

.....  
Cas contraire, la télécommande devrait être programmée pour faire marcher l'appareil. Les procédés de programmation sont expliqués ci-dessous.

- 2 Cliquez constamment sur MENU et sur MUTE en même temps pendant 2 secondes, le bouton de l'appareil ainsi choisi sera allumé.

.....  
Si vous ne pressez pas de bouton au bout de 20 secondes, la lumière sur le bouton sera éteinte. Dans ce cas, vous devrez répéter le pas 2.

- 3 Mettez les codes chiffrés à l'aide des boutons numériques sur la télécommande, d'après le tableau de codes que vous trouverez sur les pages suivantes. Quand vous pressez le bouton, une lumière scintille à la fois.

.....  
Si l'appareil s'éteint, la programmation est réussie.

- 4 Cliquez sur MENU pour fixer le code. Après avoir scintillé deux fois, ce code est sauvegardé.

- 5 Testez les fonctions de la télécommande pour savoir si l'appareil répond correctement. Sinon, répétez le pas 2.
-



## ■ VCRs

Marque	Codes	Marque	Codes	Marque	Codes	Marque	Codes
AIWA	034	KENWOOD	014 034 039 043	PORTLAND	108	TATUNG	039 043
AKAI	016 043 046 124 125 146	LG (GOLDSTAR)	047 048 001 012 013 020 101 106 114 123	PULSAR	072	TEAC	034 039 043
AMPRO	072	LLOYD	034	QUARTZ	011 014	TECHNICS	031 033 070
ANAM	031 033 103	LXI	003 009 013 014 017 034 101 106	QUASAR	033 066 075 145	TEKNIKA	019 031 033 034 101
AUDIO DYNAMICS	012 023 039 043	MAGIN	040	RCA	013 020 033 034 040 041 062 063 107 109 140 144 145 147	THOMAS	034
BROKSONIC	035 037 129	MAGNAVOX	031 033 034 041 067 068	REALISTIC	003 008 010 014 031 033 034 040 053 054 101	TMK	006
CANON	028 031 033	MARANTZ	012 031 033 067 069	RICO	058	TOSHIBA	008 013 042 047 059 082 112 131
CAPEHART	108	MARTA	101	RUNCO	148	TOTEVISION	040 101
CRAIG	003 040 135	MATSUI	027 030	SALORA	014	UNITECH	040
CURTIS MATHES	031 033 041	MEI	031 033	SAMSUNG	032 040 102 104 105 107 109 112 113 115 120 122 125	VECTOR RESEARCH	012
DAEWOO	005 007 010 064 065 108 110 111 112 116 117 119	MEMOREX	003 010 014 031 033 034 053 072 101 102 134 139	SANSUI	022 043 048 135	VICTOR	048
DAYTRON	108	MGA	045 046 059	SANYO	003 007 010 014 102 134	VIDEO CONCEPTS	012 034 046
DBX	012 023 039 043	MINOLTA	013 020	SCOTT	017 037 112 129 131	VIDEOSONIC	040
DYNATECH	034 053	MITSUBISHI	013 020 045 046 049 051 059 061 151	SEARS	003 008 009 010 013 014 017 020 031 042 073 081 101	WARDS	003 013 017 024 031 033 034 040 053 054 131
ELECTROHOME	059	MTC	034 040	SHARP	031 054 149	YAMAHA	012 034 039 043
EMERSON	006 017 025 027 029 031 034 035 036 037 046 101 129 131 138 153 003 008 009 010	MULTITECH	024 034	SHINTOM	024	ZENITH	034 048 056 058 072 080 101
FISHER	034	NEC	012 023 039 043 048	SONY	003 009 031 052 056 057 058 076 077 078 149		
FUNAI	031 033 063 072	NORDMENDE	043	SOUNDESIGN	034		
GE	107 109 144 147	OPTONICA	053 054	STS	013		
GO VIDEO	132 136	PANASONIC	066 070 074 083 133 140 145	SYLVANIA	031 033 034 059 067		
HARMAN KARDON	012 045	PENTAX	013 020 031 033 063	TANDY	010 034		
HITACHI	004 018 026 034 043 063 137 150	PHILCO	031 034 067				
INSTANTREPLAY	031 033	PHILIPS	031 033 034 054 067 071 101				
JCL	031 033	PILOT	101				
JCPENNY	012 013 015 033 040 066 101	PIONEER	013 021 048				
JENSEN	043						
JVC	012 031 033 043 048 050 055 060 130 150 152						

## ■ DVD

Marque	Codes	Marque	Codes	Marque	Codes	Marque	Codes
APEX DIGITAL	022	MAGNAVOX	013	PHILIPS	013	SONY	007
DENON	020 014	MARANTZ	024	PIONEER	004 026	THOMPSON	005 006
GE	005 006	MITSUBISHI	002	PROCEED	021	TOSHIBA	019 008
HARMAN KARDON	027	NAD	023	PROSCAN	005 006	YAMAHA	009 018
JVC	012	ONKYO	008 017	RCA	005 006	ZENITH	010 016 025
LG	001 010 016 025	PANASONIC	003 009	SAMSUNG	011 015		

## PROGRAMMATION DE LA TÉLÉCOMMANDE

(Uniquement 37/42/47/52LF6\*, 37/42LF7\*)

La télécommande fonctionne avec d'autres marques de téléviseurs ; c'est une télécommande universelle. Elle peut être programmée pour commander la plupart des autres appareils qui fonctionnent avec une télécommande.

Néanmoins, il se peut que la télécommande ne fonctionne pas sur tous les modèles d'autres marques.

### Programmation d'un code dans la télécommande

- 1 Testez votre télécommande.  
Pour savoir si votre télécommande peut commander un appareil externe sans aucune programmation préalable, mettez l'appareil externe sous tension (comme par exemple un magnétoscope), puis appuyez sur la touche de mode correspondante (par ex. : **DVD** ou **VCR**) de la télécommande, tout en dirigeant celle-ci vers l'appareil. Essayez de faire fonctionner les touches **POWER** et **PR +/-** pour voir si l'appareil externe répond correctement. Si ce n'est pas le cas, vous devez programmer la télécommande pour qu'elle puisse commander l'appareil externe.
- 2 Mettez l'appareil externe sous tension, puis appuyez sur la touche de mode correspondante (par ex.: **DVD** ou **VCR**) de la télécommande. La touche de la télécommande qui correspond à l'appareil externe sélectionné s'allume.
- 3 Appuyez simultanément sur les touches **MENU** et **MUTE** ; la télécommande est prête pour recevoir un code de programmation.
- 4 Introduisez un numéro de code à l'aide du clavier numérique de la télécommande. Vous trouverez les numéros de codes de programmation qui correspondent à votre appareil externe dans les pages suivantes. Si le code est correct, l'appareil s'éteint.
- 5 Appuyez sur la touche **MENU** pour mémoriser le code.
- 6 Essayez de faire fonctionner votre télécommande pour voir si l'appareil externe répond correctement. Si ce n'est pas le cas, renouvelez l'étape 2.

### DVD

Marque	Codes	Marque	Codes	Marque	Codes
APEX DIGITAL	022	mitsubishi	002	RCA	005 006
DENON	020 014	NAD	023	SAMSUNG	011 015
GE	005 006	ONKYO	008 017	SONY	007
HARMAN KARDON	027	PANASONIC	003 009	THOMPSON	005 006
JVC	012	PHILIPS	013	TOSHIBA	019 008
LG	001 010 016 025	PIONEER	004 026	YAMAHA	009 018
MAGNAVOX	013	PROCEED	021	ZENITH	010 016 025
MARANTZ	024	PROSCAN	005 006		

# VCR

Marque	Codes	Marque	Codes	Marque	Codes
AIWA	034	MAGNAVOX	031 033 034 041	SAMSUNG	032 040 102 104
AKAI	016 043 046 124		067 068		105 107 109 112
	125 146	MARANTZ	012 031 033 067		113 115 120 122
AMPRO	072		069		125
ANAM	031 033 103	MARTA	101	SANSUI	022 043 048 135
AUDIO DYNAMICS	012 023 039 043	MATSUI	027 030	SANYO	003 007 010 014
BROKSONIC	035 037 129	MEI	031 033		102 134
CANON	028 031 033	MEMOREX	003 010 014 031	SCOTT	017 037 112 129
CAPEHART	108		033 034 053 072		131
CRAIG	003 040 135		101 102 134 139	SEARS	003 008 009 010
CURTIS MATHES	031 033 041	MGA	045 046 059		013 014 017 020
DAEWOO	005 007 010 064	MINOLTA	013 020		031 042 073 081
	065 108 110 111	MITSUBISHI	013 020 045 046		101
	112 116 117 119		049 051 059 061	SHARP	031 054 149
DAYTRON	108		151	SHINTOM	024
DBX	012 023 039 043	MTC	034 040	SONY	003 009 031 052
DYNATECH	034 053	MULTITECH	024 034		056 057 058 076
ELECTROHOME	059	NEC	012 023 039 043		077 078 149
EMERSON	006 017 025 027		048	SOUNDESIGN	034
	029 031 034 035	NORDMENDE	043	STS	013
	036 037 046 101	OPTONICA	053 054	SYLVANIA	031 033 034 059
	129 131 138 153	PANASONIC	066 070 074 083		067
FISHER	003 008 009 010		133 140 145	SYMPHONIC	034
FUNAI	034			TANDY	010 034
GE	031 033 063 072	PENTAX	013 020 031 033	TATUNG	039 043
	107 109 144 147		063	TEAC	034 039 043
GO VIDEO	132 136	PHILCO	031 034 067	TECHNICS	031 033 070
HARMAN KARDON	012 045	PHILIPS	031 033 034 054	TEKNIKA	019 031 033 034
HITACHI	004 018 026 034		067 071 101		101
	043 063 137 150	PILOT	101	THOMAS	034
INSTANTREPLAY	031 033	PIONEER	013 021 048	TMK	006
JCL	031 033	PORTLAND	108	TOSHIBA	008 013 042 047
JCPENNY	012 013 015 033	PULSAR	072		059 082 112 131
	040 066 101	QUARTZ	011 014	TOTEVISION	040 101
JENSEN	043	QUASAR	033 066 075 145	UNITECH	040
JVC	012 031 033 043	RCA	013 020 033 034	VECTOR RESEARCH	012
	048 050 055 060		040 041 062 063	VICTOR	048
	130 150 152		107 109 140 144	VIDEO CONCEPTS	012 034 046
KENWOOD	014 034 039 043		145 147	VIDEOSONIC	040
	047 048	REALISTIC	003 008 010 014	WARDS	003 013 017 024
LG (GOLDSTAR)	001 012 013 020		031 033 034 040		031 033 034 040
	101 106 114 123		053 054 101		053 054 131
LLOYD	034	RICO	058	YAMAHA	012 034 039 043
LXI	003 009 013 014	RUNCO	148	ZENITH	034 048 056
	017 034 101 106	SALORA	014		058 072 080 101
MAGIN	040				

## CODES IR

### 1. Branchement

- Branchez la télécommande à fil sur la prise du téléviseur prévue à cet effet.

### 2. Code IR de la télécommande

#### ■ Forme d'onde émise

Impulsion unique, fréquence de 37.917 KHz modulée à 455 KHz

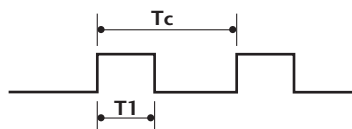

Fréquence de l'onde porteuse  
 $F_{Porteuse} = 1/Tc = F_{Oscillateur}/12$   
 Ratio =  $T1/Tc = 1/3$

#### ■ Configuration de la trame

Première trame

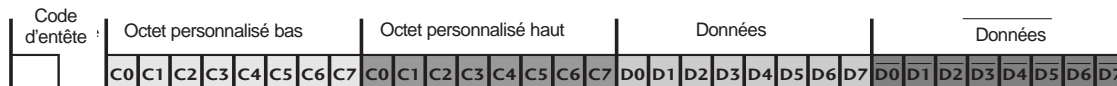

Trame répétée

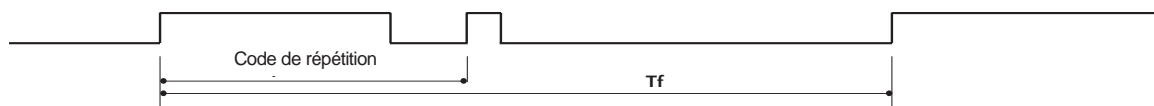

#### ■ Code d'entête

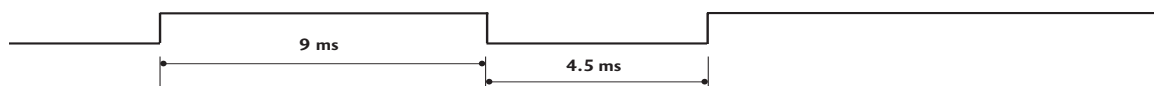

#### ■ Code de répétition

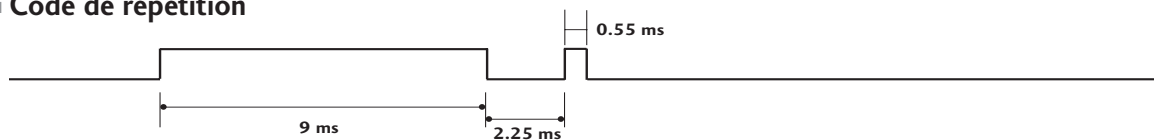

#### ■ Description des bits



#### ■ Intervalle de trame : Tf

Le signal est transmis tant qu'une touche est maintenue enfoncée.



Code (Héxa)	Fonction	Remarque
00	PR (▲) ou PR +	Touche de la télécommande
01	PR (▼) ou PR -	Touche de la télécommande
02	VOL (▲) ou VOL +	Touche de la télécommande
03	VOL (▼) ou VOL -	Touche de la télécommande
40	Up (▲)	Touche de la télécommande
41	Down (▼)	Touche de la télécommande
06	Right (►)	Touche de la télécommande
07	Left (◄)	Touche de la télécommande
08	POWER	Touche de la télécommande (marche/arrêt)
09	MUTE	Touche de la télécommande
10	Touches numérotées 0	Touche de la télécommande
11	Touches numérotées 1	Touche de la télécommande
12	Touches numérotées 2	Touche de la télécommande
13	Touches numérotées 3	Touche de la télécommande
14	Touches numérotées 4	Touche de la télécommande
15	Touches numérotées 5	Touche de la télécommande
16	Touches numérotées 6	Touche de la télécommande
17	Touches numérotées 7	Touche de la télécommande
18	Touches numérotées 8	Touche de la télécommande
19	Touches numérotées 9	Touche de la télécommande
0B	INPUT	Touche de la télécommande
AA	INFO ⓘ	Touche de la télécommande
AB	GUIDE	Touche de la télécommande
56	SUBTITLE	Touche de la télécommande
5B	EXIT	Touche de la télécommande
1E	FAV	Touche de la télécommande
1A	Q.VIEW	Touche de la télécommande
50	D/A	Touche de la télécommande
F0	TV/RADIO	Touche de la télécommande
7E	SIMPLINK	Touche de la télécommande
E0	BRIGHT +	Touche de la télécommande
E1	BRIGHT -	Touche de la télécommande
0A	I/II	Touche de la télécommande
0E	SLEEP	Touche de la télécommande
43	MENU	Touche de la télécommande
44	OK (●)	Touche de la télécommande
53	LIST	Touche de la télécommande
20	TEXT	Touche de la télécommande
2A	REVEAL	Touche de la télécommande
26	TIME	Touche de la télécommande
28	BACK	Touche de la télécommande
62	UPDATE	Touche de la télécommande
70	INDEX	Touche de la télécommande
65	HOLD	Touche de la télécommande
61	BLUE Key	Touche de la télécommande
63	YELLOW Key	Touche de la télécommande
71	GREEN Key	Touche de la télécommande
72	RED Key	Touche de la télécommande
79	RATIO	Touche de la télécommande
B0	►	Touche de la télécommande
BA	II	Touche de la télécommande
B2	I◄◄	Touche de la télécommande
B3	►►I	Touche de la télécommande
8F	◄◄	Touche de la télécommande
8E	►►	Touche de la télécommande
B1	■	Touche de la télécommande
BD	●	Touche de la télécommande
4D	PICTURE	Touche de la télécommande (37/42/47/52LY9*, 50/60PF9* uniquement)
52	SOUND	Touche de la télécommande (37/42/47/52LY9*, 50/60PF9* uniquement)

## INSTALLATION DU SYSTÈME DE COMMANDE EXTERNE

### Installation du dispositif RS-232C

Connectez le jack RS-232C à un matériel de commande externe (tel qu'un ordinateur ou un système de commande A/V) pour contrôler les fonctions de la télévision en externe.

Connectez le port série du matériel externe au jack RS-232C, à l'arrière du poste TV.

Remarque : le câble de connexion RS-232C n'est pas fourni avec le poste TV.

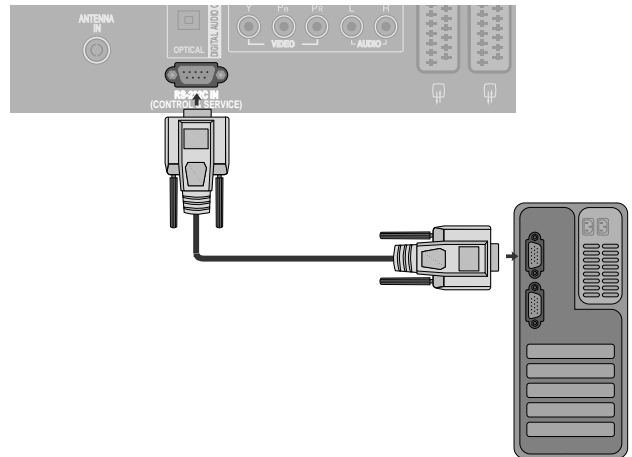

### Type de connecteur : D-Sub 9 broches mâle

N°	Nom de broche
1	Pas de connexion
2	RXD (réception de données)
3	TXD (envoi de données)
4	DTR (terminal de données prêt)
5	GND (terre)
6	DSR (modem prêt)
7	RTS (prêt à envoyer)
8	CTS (prêt à émettre)
9	Pas de connexion

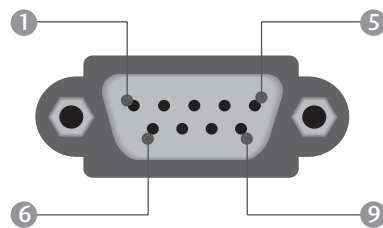

### Configurations RS-232C

#### Configurations 7 fils (câble RS-232C standard)

	PC	TV	
RXD	2	3	TXD
TXD	3	2	RXD
GND	5	5	GND
DTR	4	6	DSR
DSR	6	4	DTR
RTS	7	8	CTS
CTS	8	7	RTS

D-Sub 9                  D-Sub 9

#### Configurations 3 fils (non standard)

	PC	TV	
RXD	2	3	TXD
TXD	3	2	RXD
GND	5	5	GND
DTR	4	6	DTR
DSR	6	4	DSR
RTS	7	7	RTS
CTS	8	8	CTS

D-Sub 9                  D-Sub 9

## Set ID

Utilisez cette fonction pour spécifier un numéro d'identificateur du moniteur (numéro ID).

Consultez 'Mise en correspondance réelle' ► p.109

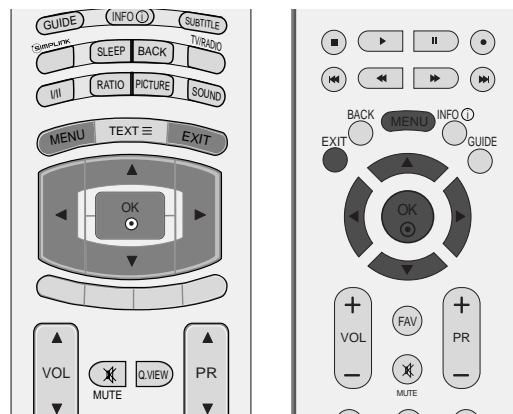

1 Appuyez sur la touche **MENU**, puis utilisez les touches ▲ ou ▼ pour sélectionner le menu **OPTION**.

2 Appuyez sur la touche ►, puis utilisez les touches ▲ ou ▼ pour sélectionner **Mode usine**.

3 Appuyez sur la touche ►, puis utilisez les touches ▲ ou ▼ pour sélectionner **Set ID**.

4 Appuyez sur la touche ◀ ou ▶ réglez **Set ID** pour choisir l'identificateur du moniteur de votre choix.  
La gamme de réglage de Set ID est de 1 à 99.

5 Appuyez sur la touche **EXIT** pour revenir au visionnage du téléviseur.

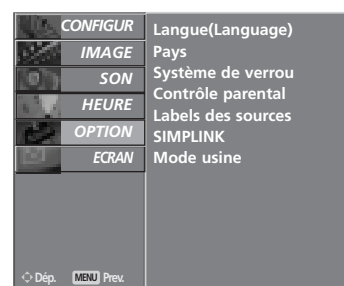

1

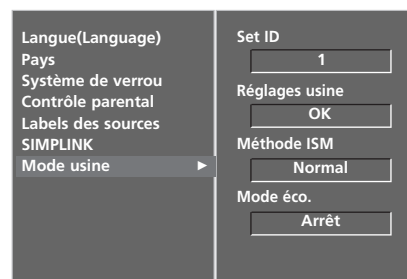

2

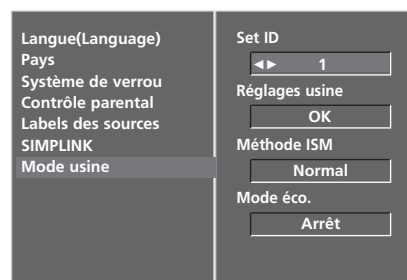

3 4

## Paramètres de communication

- Débit en baud : 9600 bps (UART – émetteur-récepteur universel asynchrone)
- Longueur des données : 8 bits
- Parité : aucune
- Bit d'arrêt : 1 bit
- Code de communication : code ASCII
- Utilisez un câble croisé (inversé).

### Liste des références de commandes

	COMMANDE 1	COMMANDE 2	DATA (Hexadecimal)
01. Marche	k	a	0 ~ 1
02. Sélection de l'entrée	k	b	Voir page 107
03. Format de l'image	k	c	Voir page 107
04. Sommeil écran	k	d	0 ~ 1
05. Volume muet	k	e	0 ~ 1
06. Contrôle du volume	k	f	0 ~ 64
07. Contraste	k	g	0 ~ 64
08. Luminosité	k	h	0 ~ 64
09. Couleur	k	i	0 ~ 64
10. Teinte	k	j	0 ~ 64
11. Netteté	k	k	0 ~ 64
12. Sélection menu	k	l	0 ~ 1
13. Mode de commande externe	k	m	0 ~ 1
14. Balance	k	t	0 ~ 64
15. Température de Couleur	k	u	0 ~ 3
16. Réglage de Rouge	k	v	0 ~ 50
17. Réglage de Vert	k	w	0 ~ 50
18. Réglage de Bleu	k	\$	0 ~ 50
19. État anormal	k	z	0 ~ 9
20. Méthode ISM	j	p	Voir page 109
21. Economie d'énergie	j	q	0 ~ 1
22. Réglage automatique	j	u	1
23. Commande de sélection de chaîne	m	a	Voir page 110
24. Envoi du code IR	m	c	Code Clé
25. Sélection de l'entrée (principale)	x	b	Voir page 110

\* Lorsque vous configurez les commandes 19 ~ 25, aucun menu ne s'affiche à l'écran.

### Protocole de transmission/réception

#### Transmission

```
[Command1][Command2][ ][Set ID][ ][Data][Cr]
```

- \* [Command 1] : première commande.  
(j, k, m ou x)
- \* [Command 2] : seconde commande.
- \* [Set ID] : vous pouvez régler cette fonction pour qu'elle choisisse le monitor ID (l'identificateur du moniteur) désiré, dans le Special menu (Menu spécial). La plage de réglage va de 1 à 99. Si vous sélectionnez l'identificateur " 0 ", vous pouvez contrôler tous les moniteurs connectés. L'identificateur (Set ID) est indiqué en décimales (1~99) dans le menu et en hexadécimales (0x0~0x63), dans le protocole de transmission/réception.
- \* [DATA] : pour transmettre des données de commande.  
Transmettre " FF " pour voir l'état des commandes.
- \* [Cr] : retour chariot.  
Code ASCII " 0x0D "
- \* [ ] : ASCII code 'space (0x20)'

#### Accusé de réception OK

```
[Command2][ ][Set ID][ ][OK][Data][x]
```

- \* Le moniteur transmet un accusé de réception (ACK) de ce format quand il reçoit des données normales. Si les données reçues sont en mode lecture, il indique l'état actuel des données. Si ces données sont en mode écriture, ce sont celles de l'ordinateur.

#### Erreur accusé de réception

```
[Command2][ ][Set ID][ ][NG][Data][x]
```

- \* Le moniteur transmet un accusé de réception (ACK) de ce format quand il reçoit des erreurs de communication ou des données anormales de fonctions non viables.

Donnée 1: code non autorisé  
2: fonction non prise en charge  
3: patientez



## 01. Marche (Command 2 : a)

- pour allumer et éteindre le poste TV.

### Transmission

[k][a][ ][Set ID][ ][Data][Cr]

Donnée 0 : éteint 1 : allumé

### Accusé de réception

[a][ ][Set ID][ ][OK][Data][x]

- pour montrer si le poste est allumé ou éteint.

### Accusé de réception

[k][a][ ][Set ID][ ][FF][Cr]

### Accusé de réception

[a][ ][Set ID][ ][OK][Data][x]

\* De la même manière, pour les autres fonctions, si les données 'FF' sont transmises selon ce format, le retour des données d'accusé de réception indique l'état de chaque fonction.

## 02. Sélection de l'entrée (Commande 2 : b)

- Pour sélectionner la source d'entrée du téléviseur. Vous pouvez également sélectionner une entrée en utilisant la touche INPUT de la télécommande.

### Transmission

[k][b][ ][Set ID][ ][Data][Cr]

Donnée 0 : DTG 6 : RGB-PC  
1 : Analogue 7 : HDMI1  
2 : AV1 8 : HDMI2  
3 : AV2 9 : HDMI3 (37/42LF7\*,  
4 : AV3 42LY99 uniquement)  
5 : Composant

### Accusé de réception

[b][ ][Set ID][ ][OK][Data][x]

## 03. Format de l'image (Commande2: c) (Taille de l'image principale)

- Pour régler le format de l'écran. Vous pouvez aussi régler le format de l'écran avec la touche RATIO (CF : commande format) de la télécommande ou dans le menu à l'écran.

### Transmission

[k][c][ ][Set ID][ ][Data][Cr]

Donnée 1 : Normal screen (4:3) 6 : Original  
2 : Wide screen (16:9) 7 : 14:9  
3 : Horizon (Spectacle) 8 : Plein écran (sauf 42LY99)  
(sauf 37/42LF7\*, 42LY99) 9 : 1:1 Pixel  
4 : Zoom1 (ou Original (37/42LF7\*,  
5 : Zoom2 42LY99 uniquement))

### Accusé de réception

[c][ ][Set ID][ ][OK][Data][x]

\* En mode PC, seuls les formats 16:9 et 4:3 sont disponibles.

\* Au Mode HDMI (1080i 50Hz/60Hz, 1080p 24Hz/50Hz/60Hz), 1:1 Pixels (ou **Original** (37/42LF7\*, 42LY99 uniquement)) est viable.

## 04. Sommeil écran (Commande2: d)

- Pour mettre l'écran en sommeil ou le réactiver.

### Transmission

[k][d][ ][Set ID][ ][Data][Cr]

Donnée 0 : écran actif (activé)  
1 : écran en sommeil (désactivé)

### Accusé de réception

[d][ ][Set ID][ ][OK][Data][x]

## 05. Volume muet (Command 2 : e)

- pour allumer ou éteindre le son. Vous pouvez aussi éteindre le son avec la touche MUTE (MUT) de la télécommande.

### Transmission

[k][e][ ][Set ID][ ][Data][Cr]

Donnée 0 : volume actif  
1 : volume désactivé (muet)

### Accusé de réception

[e][ ][Set ID][ ][OK][Data][x]

## 06. Contrôle du volume (Command 2 : f)

- To adjust volume. You can also adjust volume with the VOLUME buttons on remote control.

### Transmission

[k][f][ ][Set ID][ ][Data][Cr]

Donnée Min : 0 ~ Max : 64  
\* Consultez 'Mise en correspondance réelle 1' à la page 109.

### Accusé de réception

[f][ ][Set ID][ ][OK][Data][x]

## 07. Contraste (Command 2 : g)

- Pour régler le contraste de l'écran. Vous pouvez aussi régler le contraste dans le menu Image.

### Transmission

[k][g][ ][Set ID][ ][Data][Cr]

Donnée Min : 0 ~ Max : 64  
\* Consultez 'Mise en correspondance réelle 1' à la page 109.

### Accusé de réception

[g][ ][Set ID][ ][OK][Data][x]

## 08. Luminosité (Command 2 : h)

- pour régler la luminosité de l'écran. Vous pouvez aussi régler la luminosité dans le menu Image.

### Transmission

[k][h][ ][Set ID][ ][Data][Cr]

Donnée Min : 0 ~ Max : 64  
\* Consultez 'Mise en correspondance réelle 1' à la page 109.

### Accusé de réception

[h][ ][Set ID][ ][OK][Data][x]

**09. Couleur (Command 2 : i)**

- Pour régler la couleur de l'écran. Vous pouvez aussi régler la couleur dans le menu Image.

*Transmission*

```
[k][i][ ][Set ID][ ][Data][Cr]
```

Donnée Min : 0 ~ Max : 64

\* Consultez 'Mise en correspondance réelle 1' à la page 109.

*Accusé de réception*

```
[i][ ][Set ID][ ][OK][Data][x]
```

**10. Teinte (Command 2 : j)**

- Pour régler la teinte de l'écran. Vous pouvez aussi régler la teinte dans le menu Image.

*Transmission*

```
[k][j][ ][Set ID][ ][Data][Cr]
```

Donnée Min : 0 ~ Max : 64

\* Consultez 'Mise en correspondance réelle 1' à la page 109.

*Accusé de réception*

```
[j][ ][Set ID][ ][OK][Data][x]
```

**11. Netteté (Command 2 : k)**

- pour régler la netteté de l'écran. Vous pouvez aussi régler la netteté dans le menu Image.

*Transmission*

```
[k][k][ ][Set ID][ ][Data][Cr]
```

Donnée Min : 0 ~ Max : 64

\* Consultez 'Mise en correspondance réelle 1' à la page 109.

*Accusé de réception*

```
[k][ ][Set ID][ ][OK][Data][x]
```

**12. Sélection menu (Command 2 : l)**

- Pour activer ou désactiver le menu à l'écran (OSD).

*Transmission*

```
[k][l][ ][Set ID][ ][Data][Cr]
```

Donnée 0 : OSD (menu à l'écran) actif

1 : OSD (menu à l'écran) en sommeil

*Accusé de réception*

```
[l][ ][Set ID][ ][OK][Data][x]
```

**13. Mode de commande externe (Command 2 : m)**

- Permet de verrouiller les touches du téléviseur et de la télécommande.

*Transmission*

```
[k][m][ ][Set ID][ ][Data][Cr]
```

Donnée 0: Pas d'affichage 1: Affichage

*Accusé de réception*

```
[m][ ][Set ID][ ][OK][Data][x]
```

- \* Si vous n'utilisez pas la télécommande, utilisez ce mode. Lorsque l'alimentation est sous/hors tension, le verrouillage externe est désactivé.

**14. Balance (Command 2 : t)**

- Permet de régler la balance. Vous pouvez également régler la balance à partir du menu SON.

*Transmission*

```
[k][t][ ][Set ID][ ][Data][Cr]
```

Donnée Min : 0 ~ Max : 64

\* Consultez 'Mise en correspondance réelle 1' à la page 109.

*Accusé de réception*

```
[t][ ][Set ID][ ][OK][Data][x]
```

**15. Température de Couleur (Command 2 : u)**

- Permet de régler la température de couleur. Vous pouvez également régler le Temp. de couleur à partir du menu IMAGE.

*Transmission*

```
[k][u][ ][Set ID][ ][Data][Cr]
```

Donnée 0: Froid 1: Plat 2: Moyen 3: Utilisateur

*Accusé de réception*

```
[u][ ][Set ID][ ][OK][Data][x]
```

**16. Réglage de Rouge (Command 2 : v)**

- Permet de régler le rouge dans le menu température de couleur.

*Transmission*

```
[k][v][ ][Set ID][ ][Data][Cr]
```

Donnée Min : 0 ~ Max : 50

\* Consultez 'Mise en correspondance réelle 2' à la page 109.

*Accusé de réception*

```
[v][ ][Set ID][ ][OK][Data][x]
```

**17. Réglage de Vert (Command 2 : w)**

- Permet de régler le vert dans le menu température de couleur.

*Transmission*

```
[k][w][ ][Set ID][ ][Data][Cr]
```

Donnée Min : 0 ~ Max : 50

\* Consultez 'Mise en correspondance réelle 2' à la page 109.

*Accusé de réception*

```
[w][ ][Set ID][ ][OK][Data][x]
```

**18. Réglage de Bleu (Command 2 : \$)**

- Permet de régler le bleu dans le menu température de couleur.

*Transmission*

```
[k][$][ ][Set ID][ ][Data][Cr]
```

Donnée Min : 0 ~ Max : 50

\* Consultez 'Mise en correspondance réelle 2' à la page 109.

*Accusé de réception*

```
[$][ ][Set ID][ ][OK][Data][x]
```

## 19. État anormal (Command 2 : z)

- Permet d'identifier un état anormal.

### Transmission

```
[k][z][ ][Set ID][ ][FF][ ][Cr]
```

Donnée FF: Read

### Accusé de réception

```
[z][ ][Set ID][ ][OK][Data][x]
```

Donnée 0: permet de mettre le téléviseur hors tension à l'aide de la télécommande

- 1: permet de mettre le téléviseur hors tension à l'aide de la fonction Arrêt auto. (Auto Sleep).
- 2: Arrêt du téléviseur avec la télécommande
- 3: Arrêt du téléviseur avec la fonction de mise en veille
- 4: permet de mettre le téléviseur hors tension à l'aide de la fonction RS-232C
- 5: 5V éteint
- 6: AC éteint
- 7: Arrêt du téléviseur avec la fonction d'alarme du ventilateur (en option)
- 8: Arrêt du téléviseur avec la fonction d'arrêt automatique
- 9: Arrêt du téléviseur avec la fonction de mise en veille automatique

\* Cette fonction est en "lecture seule".

## 20. Méthode ISM

(Command 1 : j, Command 2 : p)

- Pour contrôler la méthode ISM. Vous pouvez également régler la fonction ISM Méthode dans le menu OPTION.  
Cette fonction n'est pas disponible pour les modèles LCD.

### Transmission

```
[j][p][ ][Set ID][ ][Data][Cr]
```

### Accusé de réception

Donnée 0: Normal                      2: Orbiter  
1: Cérusé                              3: Inversion

```
[p][ ][Set ID][ ][OK/NG][Data][x]
```

## 21. Economie d'énergie

(Command 1 : j, Command 2 : q)

- Pour réduire la consommation électrique du moniteur.  
Vous pouvez également utiliser la fonction Economie d'énergie dans le menu OPTION.  
Cette fonction n'est pas disponible pour les modèles LCD.

### Transmission

```
[j][q][ ][Set ID][ ][Data][ ][Cr]
```

Donnée 0: Arrêt                              1: Marche

### Accusé de réception

```
[q][ ][Set ID][ ][OK/NG][Data][x]
```

### \* Mappage réel des données 1

```
0 : Etape 0  
⋮  
A : Etape 10 (Set ID 10)  
⋮  
F : Etape 15 (Set ID 15)  
10 : Etape 16 (Set ID 16)  
⋮  
64 : Etape 100  
⋮  
6E : Etape 110  
⋮  
73 : Etape 115  
74 : Etape 116  
⋮  
C7 : Etape 199  
⋮  
FE : Etape 254  
FF : Etape 255
```

### \* Mappage réel des données 2

```
0 : -40  
1 : -39  
2 : -38  
⋮  
28 : 0  
⋮  
4E : +38  
4F : +39  
50 : +40
```

## 22. Réglage automatique (Command 1 : j, Command 2 : u)

- ▶ Cette fonction permet de régler automatiquement le centrage et la phase de l'image. Elle ne peut être utilisée qu'en mode RGB (PC).

### Transmission

```
[j][u][ ][Set ID][ ][Data][Cr]
```

Donnée 1: Validation

### Accusé de réception

```
[u][ ][Set ID][ ][OK/NG][Data][x]
```

## 23. Commande de sélection de chaîne (Command 1 : m, Command 2 : a)

- ▶ Permet de sélectionner les chaînes selon le nombre physique suivant.

### Transmission

```
[m][a][ ][Set ID][ ][Data0][ ][Data1][ ][Data2][Cr]
```

Donnée 0 : données de la chaîne supérieure

Donnée 1 : données de la chaîne inférieure

ex. No. 47 -> 00 2F (2FH)  
No. 394 -> 01 88 (188H),  
DTV No. 0 -> Peu importe

Donnée 2 0x00 : ATV principal  
0x10 : DTV principal

Plage de données de la chaîne

Analogique - Min: 00 ~ Max: 63 (0~99)  
Numérique - Min: 00 ~ Max: 3E7 (0~999)

### Accusé de réception

```
[a][ ][Set ID][ ][OK/NG][Data][x]
```

Donnée Min: 00 ~ Max: FF

## 24. Envoi du code IR (Command 1 : m, Command 2 : c)

- ▶ To send IR remote key code.

### Transmission

```
[m][c][ ][Set ID][ ][Data][Cr]
```

Donnée: Code clé - Voir page 103.

### Accusé de réception

```
[c][ ][Set ID][ ][OK/NG][Data][x]
```

## 25. Sélection de l'entrée (Command 1 : x, Command 2 : b) (principale)

- ▶ Permet de sélectionner la source d'entrée de l'image principale.

### Transmission

```
[x][b][ ][Set ID][ ][Data][Cr]
```

Donnée: Structure

MSB

LSB

0	0	0	0	0	0	0	0
---	---	---	---	---	---	---	---

└─ Entrée externe ─┘

└─ Numéro d'entrée ─┘

Entrée externe				Donnée
0	0	0	0	DTV
0	0	0	1	Analogique
0	0	1	0	AV
0	0	0	0	Composant
0	1	0	0	RGB
0	1	0	1	HDMI

Entrée externe				Donnée
0	0	0	0	Entrée1
0	0	0	1	Entrée2
0	0	1	0	Entrée3
0	0	1	1	Entrée4

### Accusé de réception

```
[b][ ][Set ID][ ][OK/NG][Data][x]
```







**LG Electronics Inc.**