

LCD TV | Plazmové TV UŽÍVATEĽSKÁ PRÍRUČKA

Modely LCD TV

37LF6* 37LY9*
42LF6* 42LY9*
47LF6* 47LY9*
52LF6* 52LY9*
37LF7*
42LF7*

Modely plazmových TV

50PF9*
60PF9*

Pred použitím prístroja si podrobne prečítajte tento návod na použitie.

POZNAČTE SI ČÍSLO MODELU A SÉRIOVÉ ČÍSLO PRÍSTROJA.

POZRITE SI ŠTÍTOK NA ZADNEJ STRANE KRYTU A V PRÍPADE OPRAVY POSKYTNITE INFORMÁCIE Z NEHO SVOJMU PREDAJCOVI.

Príslušenstvo

Skontrolujte, či s televízorom bolo dodané nasledovné príslušenstvo. Ak niečo chýba, kontaktujte obchod, v ktorom ste výrobok kúpili.

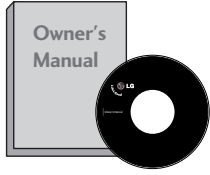

Používateľská príručka



Kábel napájania



Tkanina na leštenie
Obrazovku leštíte touto tkaninou.

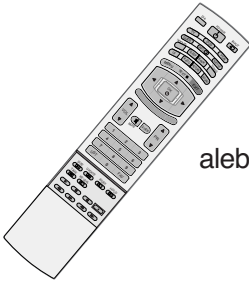

alebo

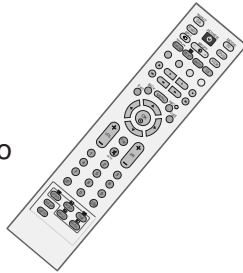

Dialkové ovládanie



batérie

Ak je na povrchu vonkajšej časti produktu škvrna alebo odtlačok prsta, opatrne ich utrite čistiacimi tkaninami určenými na vonkajšiu časť produkt

Pri odstraňovaní škvŕn tkaninu veľmi neprítlačajte. Buďte obozretní a nezabudnite, že prílišný tlak môže spôsobiť škrabance alebo stratu farby

Modely plazmových TV

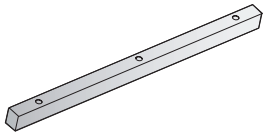

Jeden ochranný kryt
telesu stolného stojana
Pozri str. 15



3 skrutky
Pozri str. 15

50PF9*

■ Táto funkcia nie je dostupná vo všetkých krajinách.



2 stenové
konzoly



2 skrutky s
okom

60PF9*

■ Táto funkcia nie je dostupná vo všetkých krajinách.



2 konzoly
televízora,
2 stenové
konzoly



2 skrutky



Dve gumené
čiapочки
Pozri str. 15

Modely LCD TV

■ Táto funkcia nie je dostupná vo všetkých krajinách.



2 konzoly televízora,
2 stenové konzoly



2 skrutky



Zakrúcaacia spona
Vodiče upravte
pomocou zakrúcaacej
spony.



alebo



Vedenie kábla

iba 37"



4 skrutky pre montáž
podstavca
Pozri str. 10

iba 37LF7*



1 skrutka
Pozri str. 10

OBSAH

Príslušenstv	1
--------------------	---

PRÍPRAVA

OVLÁDACIE PRVKY NA PREDNOM PANELI .	4
INFORMÁCIE O ZADNOM PANELI	7
MONTÁŽ PODSTAVCA	10
PRIPEVNENIE TELEVÍZORA K STOLU ..	10
MONTÁŽ TELEVÍZORA NA STENU	11
ZADNÝ KRYT – USPORIADANIE KÁBLOV ..	12
Pripevnenie podstavca	15
Montáž na stenu: Horizontálne uchytenie	15
Pripojenie antény	16

NASTAVENIE EXTERNÝCH ZARIADENÍ

NASTAVENIE PRIJÍMAČA HD	17
Nastavenie prehrávača DVD	20
VLOŽENIE MODULU CI	22
Nastavenie videorekordéra (VCR)	23
NASTAVENIE DIGITÁLNEHO VÝSTUPNÉHO AUDIOKONEKTORA	25
NASTAVENIE ĎALŠÍCH ZDROJOV A/V ..	26
Nastavenie PC	27
- Nastavenie obrazovky v režime PC	30

SLEDOVANIE TELEVÍZIE/OVLÁDANIE PROGRAMOV

Funkcie tlačidiel diaľkového ovládania ..	34
ZAPNUTIE TV	38
V ýber programu	39
Nastavenie hlasitosti	39
VOLBA A NASTAVENIE PONÚK NA OBRAZOVKE	40
Nastavenie televíznych staníc (V DIGITÁLNO M REŽIME)	41
Manuálne ladenie programov (V DIGITÁLNO M REŽIME)	42
Editácia programu (V DIGITÁLNO M REŽIME)	43
ANTÉNA S VÝKONOM 5 V (LEN V DIGITÁLNO M REŽIME)	45
AKTUALIZÁCIA SOFTVÉRU (LEN V DIGITÁLNO M REŽIME)	46
DIAGNOSTICS (DIAGNOSTIKA) (LEN V DIGITÁLNO M REŽIME)	47
INFORMÁCIE O ROZHRA NÍ CI (ŠTANDARDNÉ ROZHRA NIE) (LEN V DIGITÁLNO M REŽIME)	48
Nastavenie televíznych staníc (V ANALÓGOVOM REŽIME)	49
Manuálne ladenie programov (V ANALÓGOVOM REŽIME)	50
Jemné ladenie	

(V ANALÓGOVOM REŽIME)	51
Pomenovanie stanice (V ANALÓGOVOM REŽIME)	51
Editácia programu (V ANALÓGOVOM REŽIME)	52
Vyvolanie tabu lky programov	54
INPUT LABEL (MENO VKA VSTUPU)	55
SIMPLINK	56

OVLÁDANIE OBRAZU

EPG (ELEKTRONICKÝ SPRIEVO DCA PRO- GRAMAMI) (V DIGITÁLNO M REŽIME)	
- Zapnutie/vypnutie sprievodcu EPG ...	58
- Výber programu	58
- Funkcie tlačidiel v režime sprievodcu NOW/NEXT (AKTUÁLNY/NASLEDUJÚCI PROGRAM)	59
- Funkcie tlačidiel v režime sprievodcu 8 Days (Nasledujúcich osem dní)	59
- Funkcie tlačidiel v režime Date Change (Zmena dátumu)	59
- Funkcie tlačidiel v okne Extended Description (Rozšírený popis)	60
- Funkcie tlačidiel v režime nastavení Record/Remind (Nahráť/pripomenúť)	60
- Funkcie tlačidiel v režime Timer List (Zoznam časovača)	60
OVLÁDANIE VEĽKOSTI OBRAZU (FORMÁTU)	61
PREDVOLENÉ NASTAVENIA OBRAZU	
- Predvolený režim obrazu	63
- Automatické ovládanie farebného tónu (Warm (Teplé)/Medium/Cool (Chladné))	64
MANUÁLNE NASTAVENIE OBRAZU	
- Ponuka Picture Mode (Režim obrazu) – možnosť User (Používateľ)	65
- Ponuka Color Tone (Farebný tón) – možnosť User (Používateľ)	66
XD- TEĽNO LÓGIA	
VYLEPŠENIA OBRA ZU	67
XD- DEMO	68
TruMotion DEMO	68
Ponuka ADVANCED (ROZŠÍRENÉ) – možnosť CINEMA (KINO), režim 3:2 PULLDOWN ...	69
ADVANCED (Rozšírené) – TruMotion ...	69
Ponuka ADVANCED (ROZŠÍRENÉ) – možnosť BLACK LEVEL (UROVEN ČIERNEJ)	70
Ponuka PICTURE RESET (OBNOVENIE NASTAVENÍ OBRAZU)	71
Image Sticking Minimization (ISM)Systém	72
REŽIM OBRAZU LOW-POWER (MALÝ VÝKON)	73

OVLÁDANIE ZVUKU A JAZYKA

FUNKCIA AUTO VOLUME LEVELER (AUTOMATICKÁ ÚROVEŇ HLASITOSTI)	74
PREDVOLENÉ NASTAVENIA ZVUKU – SOUND MODE (REŽIM ZVUKU)	75
ZMENA NASTAVENÍ ZVUKU – MOŽNOSŤ USER (POUŽÍVATEĽ)	76
Balance (Vyváženie)	77
ZAPNUTIE/VYPNUTIE REPRODUKTOROV TELEVÍZORA	78
VÝBER DIGITÁLNEHO AUDIOVÝSTUPU	79
I/II	
- Stereo /Duálny príjem (Len v analógovom režime)	80
- NICAM príjem (Len v analógovom režime)	81
- Výber zvukového výstupu	81
Výber jazyka na obrazovke/výber krajiny	82
VÝBER JAZYKA (LEN V DIGITÁLNO M REŽIME)	83

NASTAVENIE ŠASU

Nastavenie taktovania	84
AUTOMATICKÉ ZAPNUTIE/VYPNUTIE ČASOVAČA	85
NASTAVENIE AUTOMATICKÉHO VYPNUTIA	86
NASTAVENIE ČASOVÉHO PÁSM A	87
NASTAVENIE ČASOVAČA	87

RODIČOVSKÁ KONTROLA/OHODNOTENIA

NASTAVENIE HESLA A ZAMKNUTIE SYSTÉMU	88
RODIČOVSKÁ KONTROLA	89

TELETEXT

Zapnutie /Vypnutie	90
SIMPLE text	90
TOP Text	90
FASTEXT	91
Špeciálne funkcie teletextu	91

DIGITAL TELETEXT (DIGITÁLNY TELETEXT)

TELETEXT V RÁMCI DIGITÁLNEJ SLUŽBY	92
TELETEXT V DIGITÁLNEJ SLUŽBE	92

DODATOK

RIEŠENIE PROBLÉMOV	93
ÚDRŽBA	95
TECHNICKÉ ÚDAJE VÝROBKU	96
PROGRAMOVANIE DIAL'KOVÉHO OVLÁDANIA	98
Infračervené kódy	102
Nastavenie externého ovládacieho zariadenia	104

PRÍPRAVA

OVLÁDACIE PRVKY NA PREDNOM PANELI

- Zjednodušené znázornenie čelného panela. Toto zobrazenie sa môže minimálne odlišovať od vášho TV.
- Ak má váš produkt ochrannú fóliu, odstráňte fóliu a potom utrite produkt leštiacou handrou.

Modely plazmových TV : 50PF9*, 60PF9*

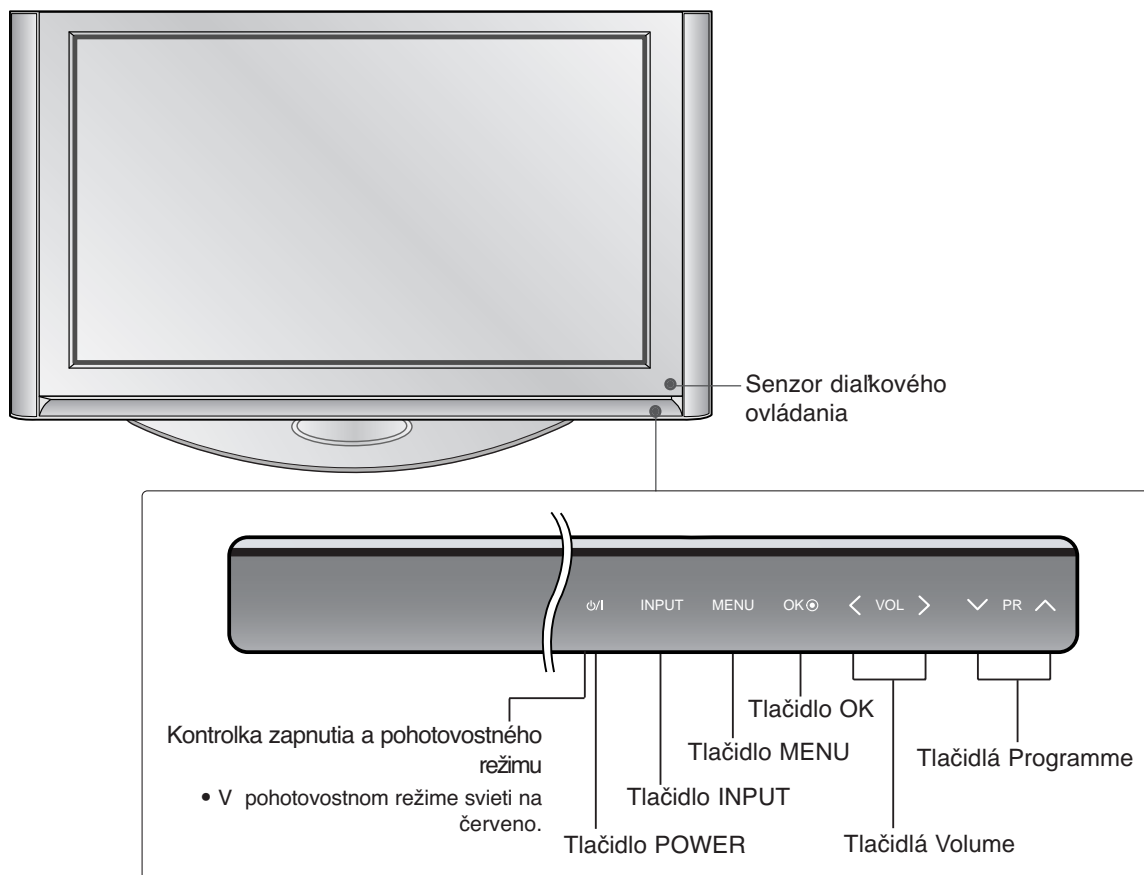

OTÁČACÍ STOJAN

(Iba Modely plazmových TV)

Po inštalácii môžete televízor ručne otočiť doľava alebo doprava o 20 stupňov, aby ste naň dobre videli.



! POZNÁMKA

- Pred nastavením uhla musíte vytiahnuť držiak káblov a uvoľniť (doľava) skrutku stĺpika v strede zadnej časti stojana. Keď je stojan zarovno s televízorom, musíte utiahnuť (doprava) skrutku stĺpika pre nastavenie otvor

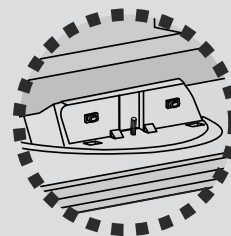

Modely LCD TV: 37LF6*, 42LF6*, 47LF6*, 52LF6*

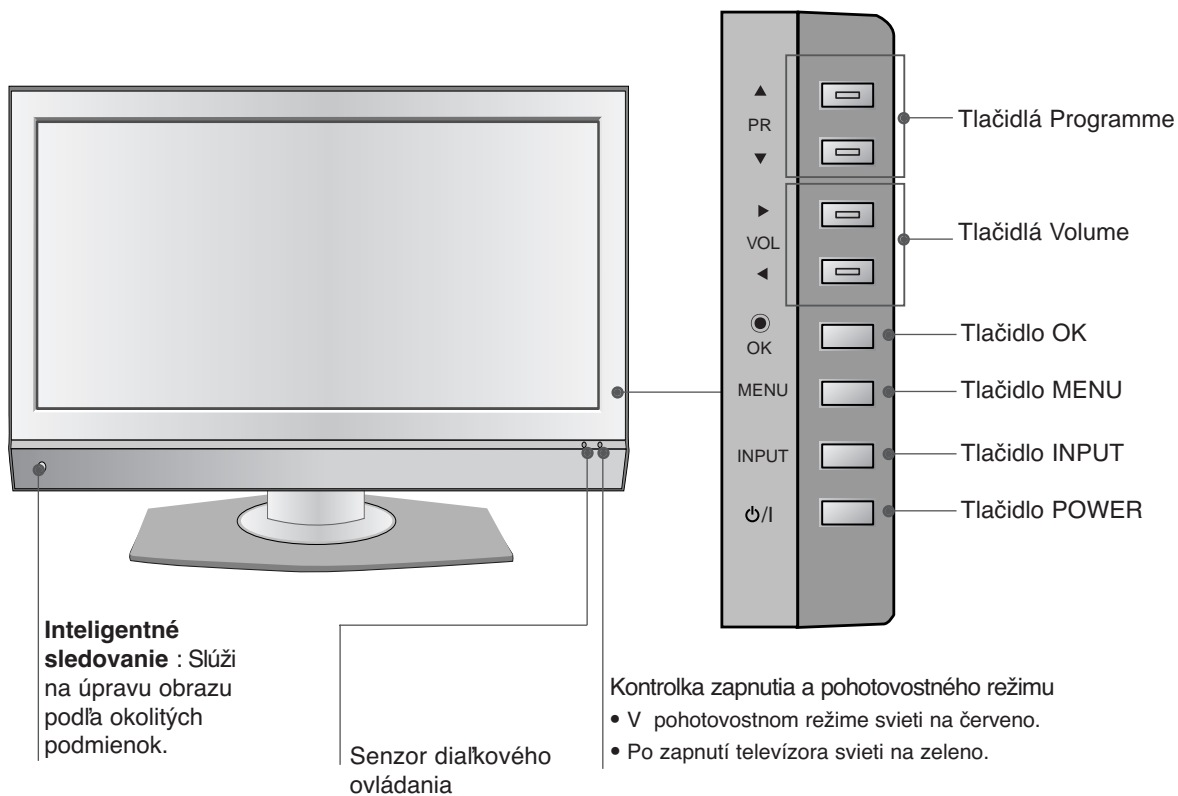

PRÍPRAVA

Modely LCD TV: 37LY9*, 42LY9*, 47LY9*, 52LY9*

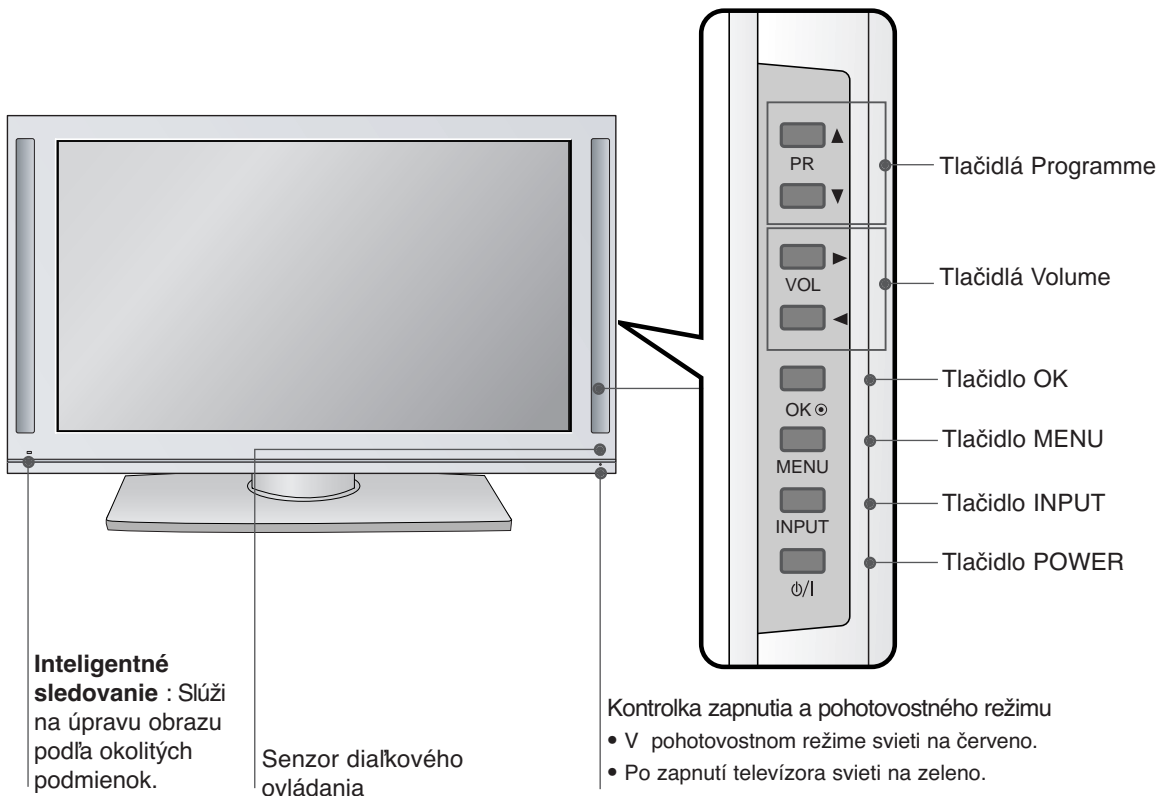

Modely LCD TV: 37/42LF7*

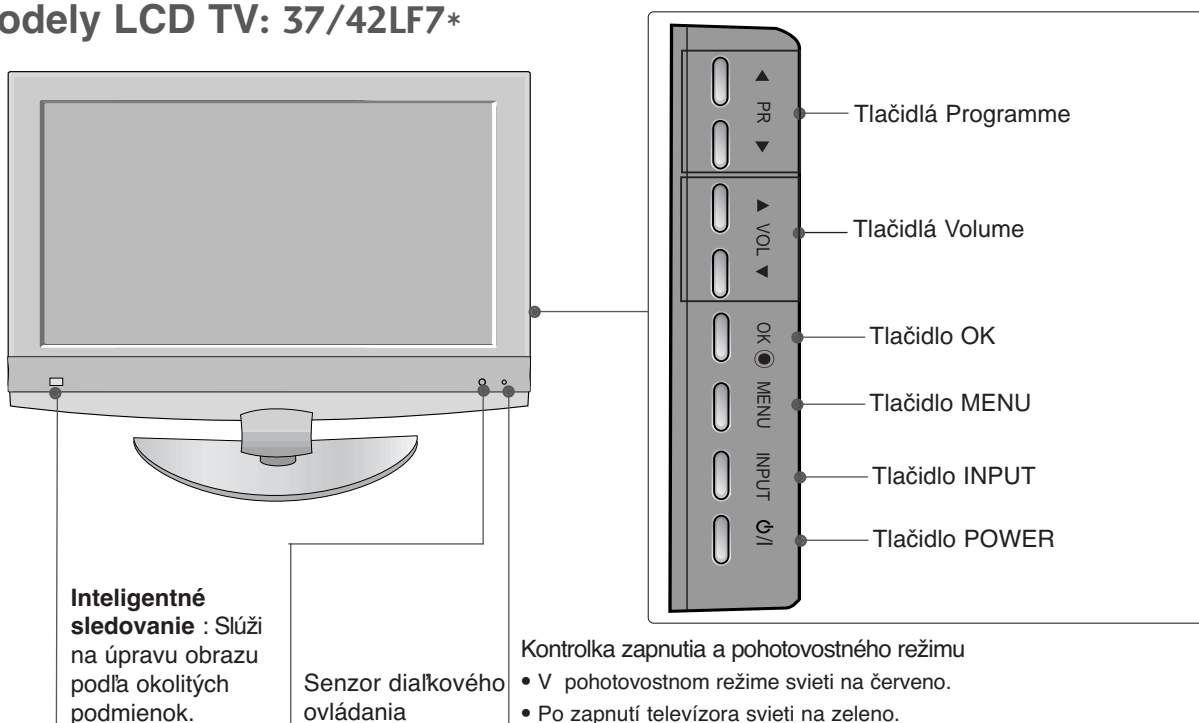

INFORMÁCIE O ZADNOM PANELI

- Na obrázku je zjednodušený náčrt zadného panela. Toto zobrazenie sa môže minimálne odlišovať od vášho TV.

Modely plazmových TV

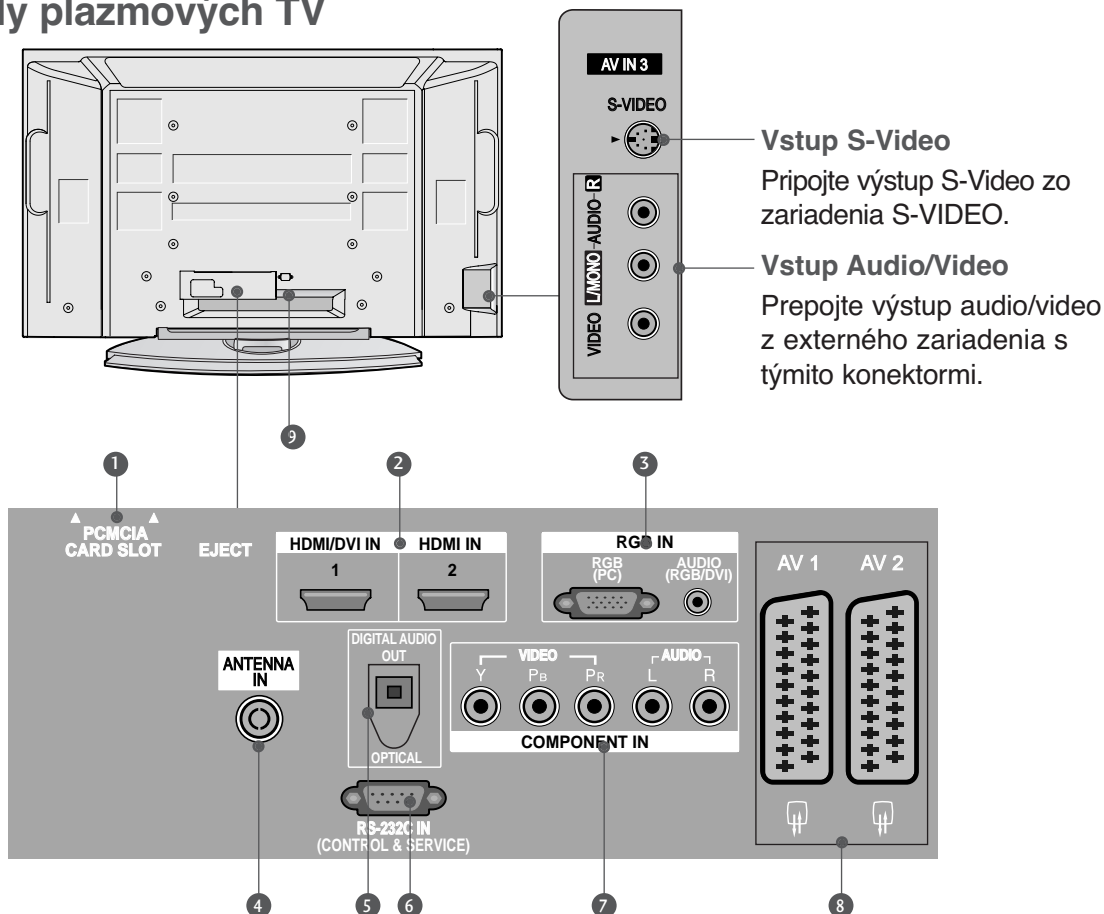

- Otvor na kartu asociácie PCMCIA (Personal Computer Memory Card International Association)**
(Táto funkcia nie je dostupná pre všetky modely.)
- Vstup HDMI**
Zapojte rozhranie HDMI na príjem signálu do vstupu HDMI IN. Alebo pripojte konektor DVI (VIDEO) na príjem signálu k portu HDMI/DVI pomocou kábla HDMI s konektorom DVI.
- Vstupný audiokonektor RGB/DVI**
Pripojte konektor z výstupného portu monitora PC/DTV (len audiokonektory) k príslušnému vstupnému portu.
- Vstup antény**
Napojte rádiové signály na tento konektor.
- OPTICKÝ DIGITÁLNY VÝSTUPNÝ AUDIOKONEKTOR**
Pripojenie digitálnych audiokonektorov rôznych typov zariadení.
Poznámka. V pohotovostnom režime tieto porty nefungujú.
- Vstup Port RS-232C (CONTROL&SERVICE, t.j. kontrola/obsluha)**
Pripojte sériový port kontrolných zariadení s konektorom RS-232C.
- Vstup prvku**
Pripojte prvok video/audio zariadenia s týmito konektormi.
- Zásuvka Euro Scart (AV1/AV2)**
Pripojte vstup alebo výstup zásuvky Scart externého zariadenia s týmito konektormi.
- Zásuvka sieťového kábl**
Tento TV beží na striedavý prúd. Hodnota napätia je uvedená na stránke s technickými údajmi. Nikdy sa nepokúšajte nechať pracovať TV na jednosmerný prúd.

PRÍPRAVA

Modely LCD TV (okrem možnosti 37/42LF7*)

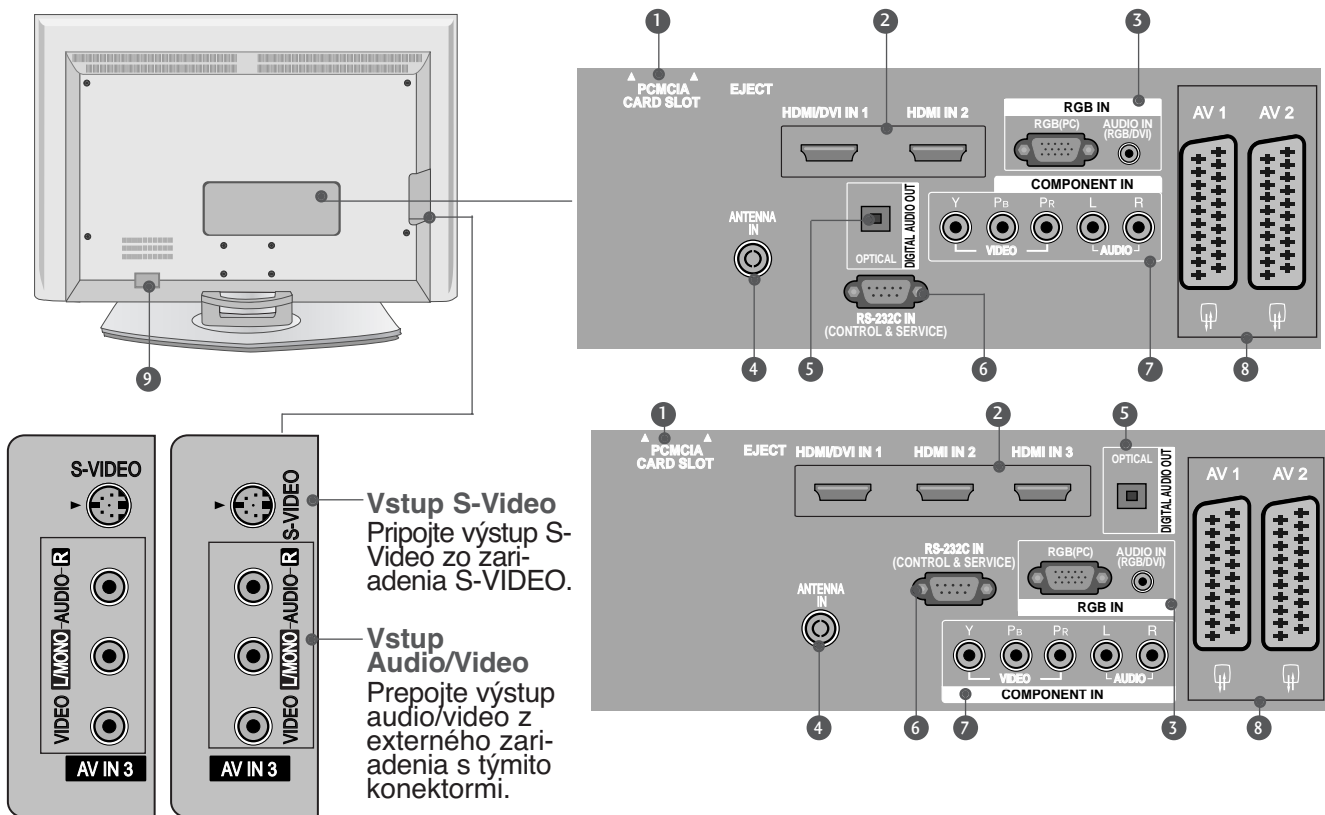

1 Otvor na kartu asociácie PCMCIA (Personal Computer Memory Card International Association)
(Táto funkcia nie je dostupná pre všetky modely.)

2 **Vstup HDMI**
Zapojte rozhranie HDMI na príjem signálu do vstupu HDMI IN. Alebo pripojte konektor DVI(VIDEO) na príjem signálu k portu HDMI/DVI pomocou kábla HDMI s konektormi DVI.

3 **Vstupný audiokonektor RGB/DVI**
Pripojte konektor z výstupného portu monitora PC/DTV (len audiokonektory) k príslušnému vstupnému portu.

4 **Vstup antény**
Napojte rádiové signály na tento konektor.

5 **OPTICKÝ DIGITÁLNY VÝSTUPNÝ AUDIOKONEKTOR**
Pripojenie digitálnych audiokonektorov rôznych typov zariadení.
Poznámka. V pohotovostnom režime tieto porty nefungujú.

6 **Vstup Port RS-232C (CONTROL&SERVICE, t.j. kontrola/obsluha)**
Prepojte sériový port kontrolných zariadení s konektormi RS-232C.

7 **Vstup prvku**
Prepojte prvok video/audio zariadenia s týmito konektormi.

8 **Zásuvka Euro Scart (AV1/AV2)**
Prepojte vstup alebo výstup zásuvky Scart externého zariadenia s týmito konektormi.

9 **Zásuvka sieťového káblu**
Tento TV beží na striedavý prúd. Hodnota napätia je uvedená na stránke s technickými údajmi. Nikdy sa nepokúšajte nechať pracovať TV na jednosmerný prúd.

Modely LCD TV : 37/42LF7*

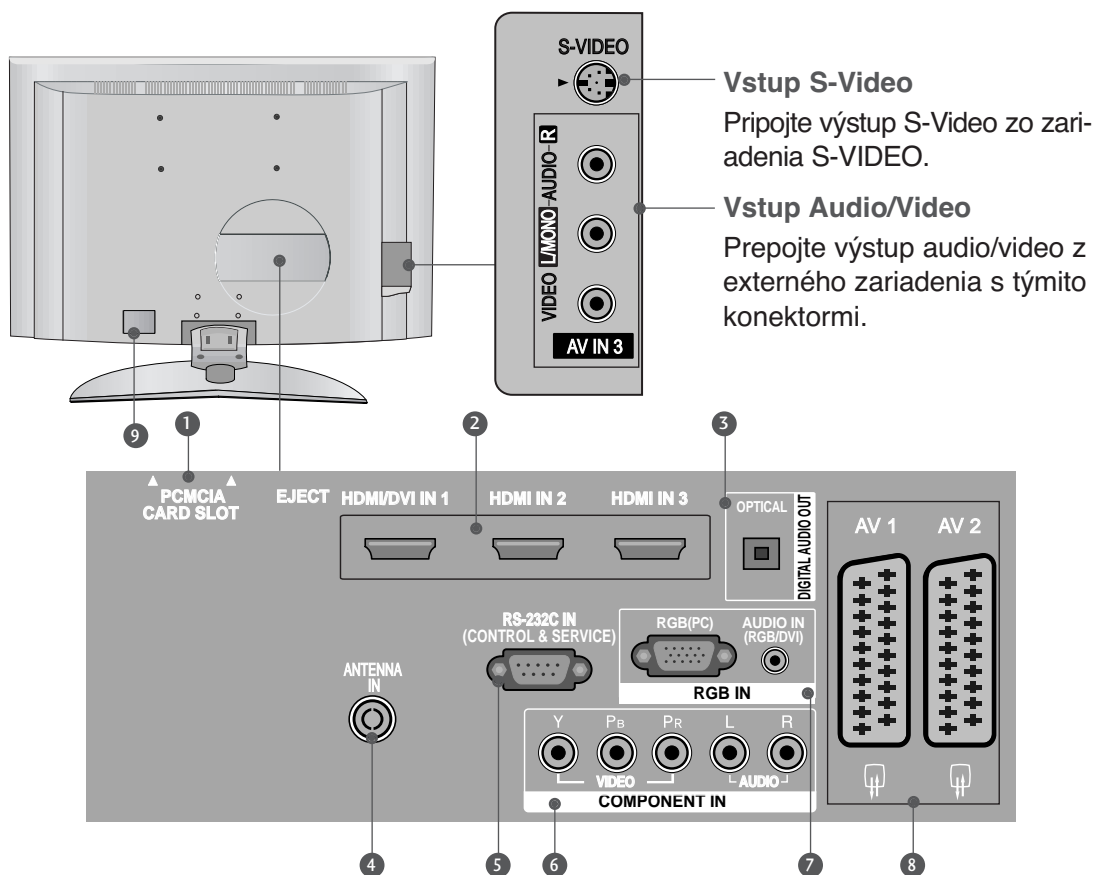

- 1 Otvor na kartu asociácie PCMCIA (Personal Computer Memory Card International Association)**
(Táto funkcia nie je dostupná pre všetky modely.)
- 2 Vstup HDMI**
Zapojte rozhranie HDMI na príjem signálu do vstupu HDMI IN. Alebo pripojte konektor DVI(VIDEO) na príjem signálu k portu HDMI/DVI pomocou kábla HDMI s konektorom DVI.
- 3 OPTICKÝ DIGITÁLNY VÝSTUPNÝ AUDIOKONEKTOR**
Pripojenie digitálnych audiokonektorov rôznych typov zariadení.
Poznámka. V pohotovostnom režime tieto porty nefungujú.
- 4 Vstup antény**
Napojte rádiové signály na tento konektor.
- 5 Vstup Port RS-232C (CONTROL&SERVICE, t.j. kontrola/obsluha)**
Pripojte sériový port kontrolných zariadení s konektorom RS-232C.
- 6 Vstup prvku**
Pripojte prvok video/audio zariadenia s týmito konektormi.
- 7 Vstupný audiokonektor RGB/DVI**
Pripojte konektor z výstupného portu monitora PC/DTV (len audiokonektory) k príslušnému vstupnému portu.
- 8 Zásuvka Euro Scart (AV1/AV2)**
Pripojte vstup alebo výstup zásuvky Scart externého zariadenia s týmito konektormi.
- 9 Zásuvka sieťového kábl**
Tento TV beží na striedavý prúd. Hodnota napätia je uvedená na stránke s technickými údajmi. Nikdy sa nepokúšajte nechať pracovať TV na jednosmerný prúd.

PRÍPRAVA

MONTÁŽ PODST AVCA

(Len modely televízorov LCD s uhlopriečkou 37 palcov)

- 1 Výrobok položte opatrne obrazovkou smerom dole na mäkký povrch, chrániaci výrobok a obrazovku pred poškodením.

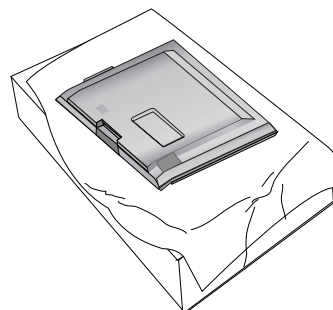

- 2 Stojan zasunúte do produktu podľa uvedeného obrázka.

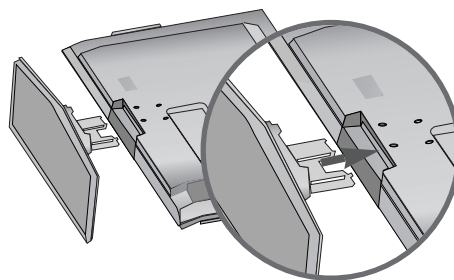

- 3 V zadnej časti výrobku vložte do pripravených otvorov 4 skrutky a pevne ich dotiahnite.

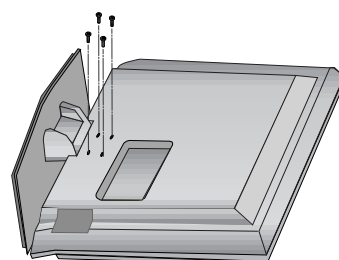

PRÍPEVNENIE TELEVÍZORA K STOLU

(Iba pre model 37LF7*)

Televízor musí byť pripevnený k stolu tak, aby sa nedal potiahnuť smerom dopredu ani dozadu, čo by mohlo spôsobiť poranenie osôb alebo poškodenie výrobku. Použite iba priložené skrutky.

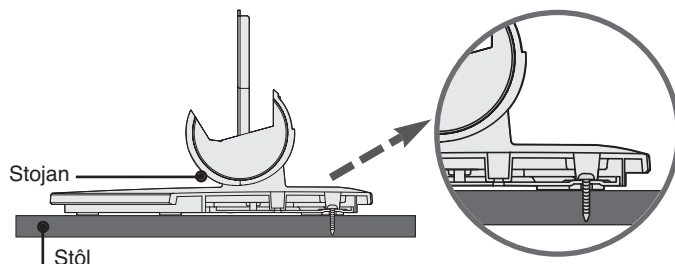
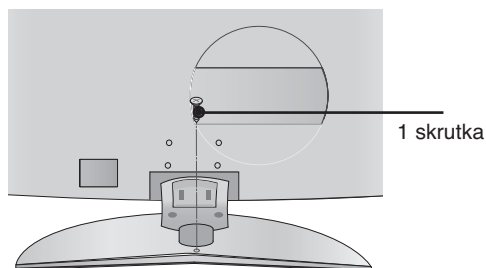

! VAROVANIE

- Aby ste predišli pádu televízora, mal by televízor byť pevne pripevnený ku podlahe alebo stene, podľa pokynov k inštalácii. Naklápanie, otrasy alebo húpanie so strojom môže spôsobiť zranenie.

MONTÁŽ TELEVÍZORA NA STENU

■ Táto funkcia nie je dostupná vo všetkých krajinách.

- Umiestnite televízor blízko steny, aby sa pri potlačení dozadu neprevrátil.
- Televízor možno umiestniť bezpečnejšie podľa nižšie uvedených pokynov. Obsahujú návod na montáž na stenu, aby sa televízor pri posúvaní dopredu neprevrátil. Zabráni sa tak pádu televízora smerom dopredu a poraneniu osôb. Zabráni sa tiež poškodeniu televízora spôsobenému pádom. Zabráňte tomu, aby na televízor liezli deti.

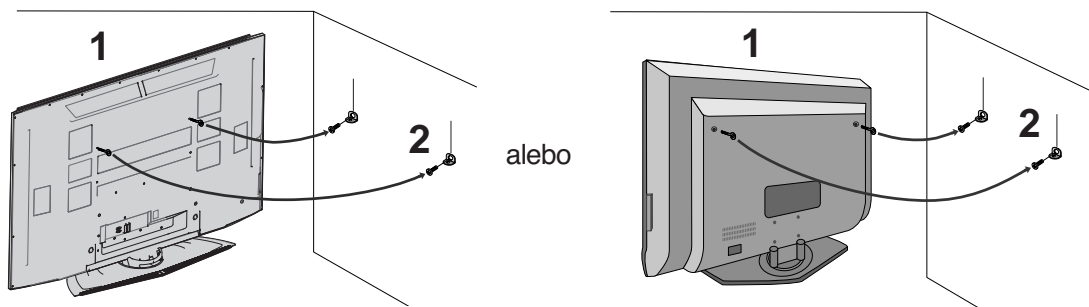

- 1 Pre upevnenie výrobku na stenu použite skrutky s okom alebo konzoly a skrutky TV, podľa znázornenia na obrázku. (Ak má váš výrobok skrutky v mieste pre skrutky s okom, potom tieto skrutky uvoľnite pred vsunutím skrutiek s okom).
* Vložte skrutky s okom alebo konzoly a skrutky TV a bezpečne ich utiahnite v horných otvoroch.
- 2 Nástenné konzoly zaistíte pomocou skrutiek (nie sú dodané ako súčasť výrobku, musia sa zakúpiť samostatne) do steny. Prispôbte výšku konzoly, ktorá sa montuje na stenu.

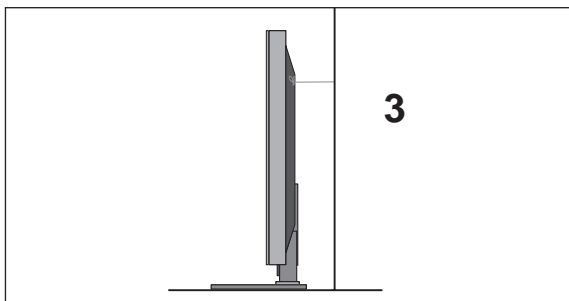

- 3 Na pripevnenie televízora použite pevné lano (nie je súčasťou balenia televízora, treba ho zakúpiť osobitne). Bezpečnejšie je lano pritiahnúť tak, aby bolo medzi stenou a televízorom v horizontálnej polohe.

! POZNÁMKA

- ▶ Ak chcete televízor presunúť na iné miesto, najskôr odmontujte laná.
- ▶ Použite dostatočne veľký a silný držiak televízora alebo policu primeranú veľkosti a hmotnosti televízora.
- ▶ Ak chcete televízor bezpečne používať, zabezpečte, aby bola konzola na stene namontovaná v rovnakej výške ako televízor.

PRÍPRAVA

ZADNÝ KRYT – USPORIADANIE KÁBLOV

Modely plazmových TV

- 1 Uchopte **ÚCHYTKU NA KÁBLE** oboma rukami a zatlačte ju smerom nahor.

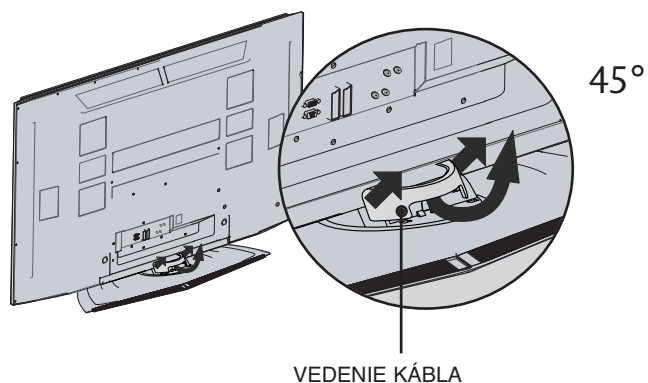

- 2 Pripojte káble podľa potreby.
Pripojenie prídavného zariadenia je uvedené v časti Pripojenia externých zariadení.

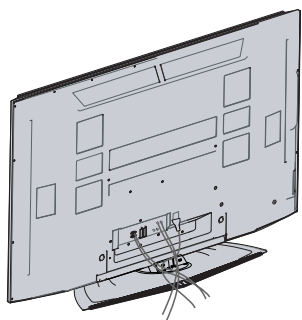

- 3 Znova namontujte **VEDENIE KÁBLA** podľa vyobrazenia.

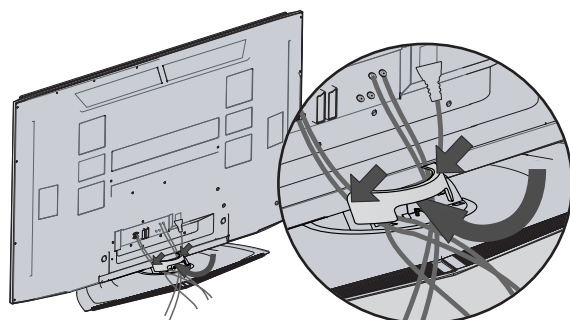

Modely LCD TV (okrem možnosti 37/42LF7*)

- 1** Pripojte káble podľa potreby.

Pripojenie prídavného zariadenia je uvedené v časti Pripojenia externých zariadení.

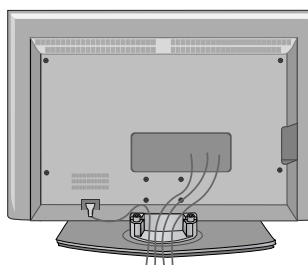

- 2** Namontujte **VEDENIE KÁBLA** podľa vyobrazenia

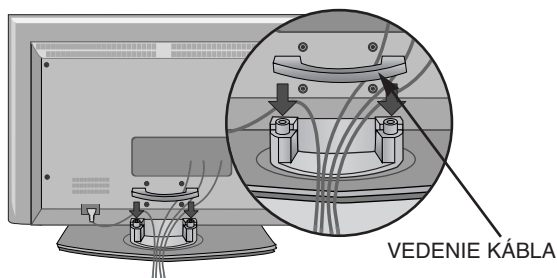

- 3** Káble upnite do zväzku pomocou dodanej zakrúcacej spony. (Táto funkcia nie je dostupná vo všetkých krajinách.)

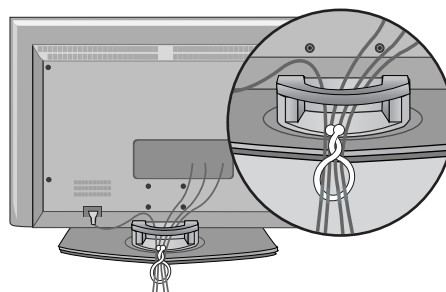

VYTIAHNUTIE VEDENIA KÁBLA

Uchopte **ÚCHYTKU NA KÁBLE** oboma rukami a zatlačte ju smerom nahor.

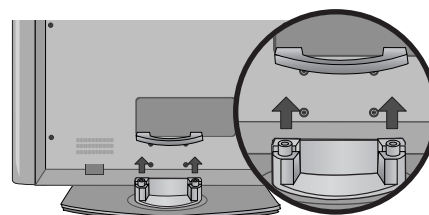

! POZNÁMKA

- ▶ Pri premiestňovaní výrobku ho nedržte za **V EDENIE KÁBLA**.
- Ak by výrobok spadol, mohli by ste sa zraniť alebo výrobok by sa mohol zničiť.

PRÍPRAVA

Modely LCD TV (len pre 37/42LF7*)

- 1** Pripojte káble podľa potreby.

Pripojenie prídavného zariadenia je uvedené v časti Pripojenia externých zariadení.

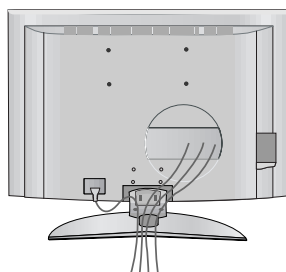

- 2** Podľa obrázka pripevnite **ÚCHYTKU NA KÁBLE**. (Vložte ju potiahnutím slučky na oboch stranách úchytky na káble.)

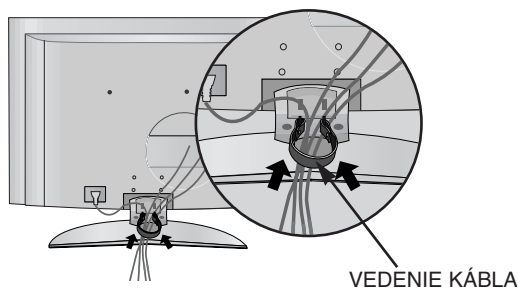

- 3** Káble upnite do zväzku pomocou dodanej zakrúcacej spony. (Táto funkcia nie je dostupná vo všetkých krajinách.)

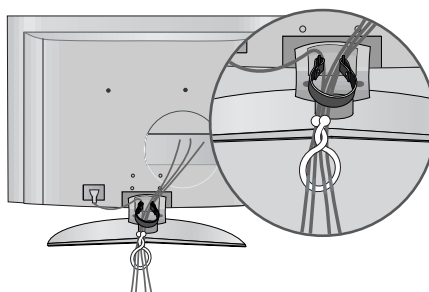

VYTIAHNUTIE VEDENIA KÁBLA

Oboma rukami uchopte **ÚCHYTKU NA KÁBLE** a vytiahnite ju. (Vytiahnite ju potiahnutím slučky na oboch stranách úchytky na káble.)

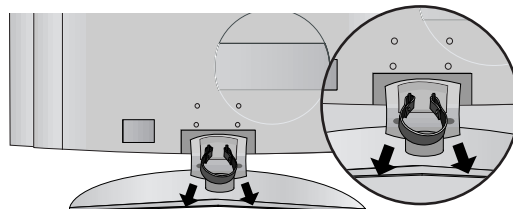

! POZNÁMKA

- Pri premiestňovaní výrobku ho nedržte za **V EDENIE KÁBLA**.
- Ak by výrobok spadol, mohli by ste sa zraniť alebo výrobok by sa mohol zničiť.

- Televízor sa môže inštalovať rôznymi spôsobmi, ako napr. na stenu, na pracovný stôl, atď.
- Televízor je riešený pre vodorovnú montáž.

UZEMNENIE

Zabezpečte spojenie s uzemňovacím drôtom, aby sa predišlo možnému elektrickému šoku. Ak uzemňovacie metódy nie sú možné, požiadajte kvalifikovaného elektrikára, aby nainštaloval samostatný vypínač obvodu. Nepokúšajte sa uzemniť prístroj spojením s telefónnymi drôtnami, bleskozvodmi alebo plynovým potrubím.

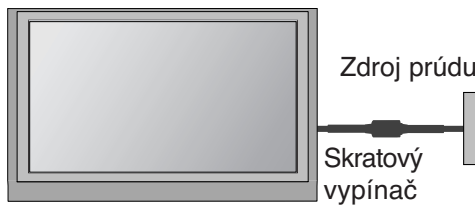

PRÍPEVNENIE PODSTAVCA

Kvôli dostatočnému vetraniu nechajte na každej strane medzeru od steny približne 10 cm.

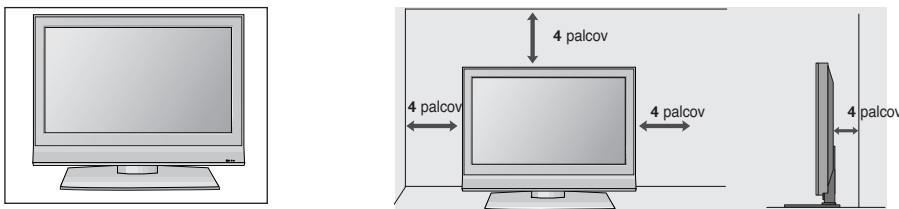

Ak nepoužívate stolný stojan (len pre 60PF9*)

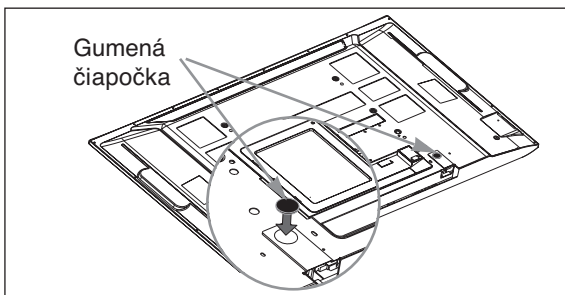

Ak nepoužívate stolný stojan, nainštalujte dodané gumené čiapočky na ochranu telesa stolného stojana podľa obrázka.

MONTÁŽ NA STENU: HORIZONTÁLNE UCHYTENIE

Kvôli dostatočnému vetraniu nechajte na každej strane medzeru od steny približne 10 cm. Podrobný návod na montáž dostanete od predajcu, pozri príručku voliteľného príslušenstva - Montáž nastaviteľnej konzoly na stenu a Sprievodcu nastavením.

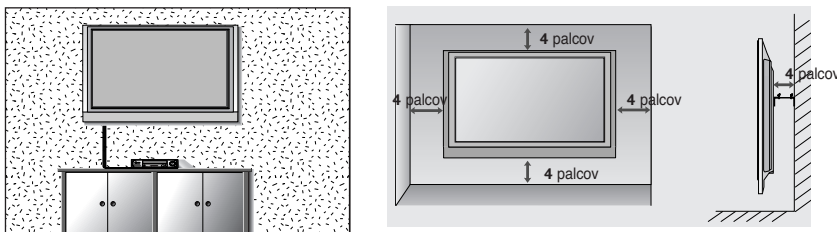

Ak chcete nainštalovať ochranný kryt telesa stolného stojana (Iba Modely plazmových TV)

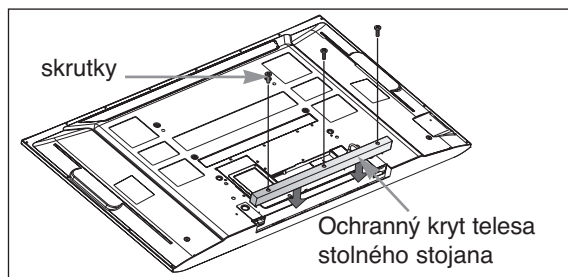

Aby do telesa stolného stojana nevnikli cudzie látky, pomocou dodaných skrutiek na ňom upevnite ochranný kryt podľa obrázka

PRÍPRAVA

- Nikdy nepripájajte káble napájania skôr, ako pripojíte v šetky externé zariadenia. Predídete tak ich poškodeniu.

PRIPOJENIE ANTÉNY

- Nastavením smeru antény dosiahnete optimálnu kvalitu obrazu.
- Kábel na pripojenie antény a konvertor nie sú súčasťou dodávky.

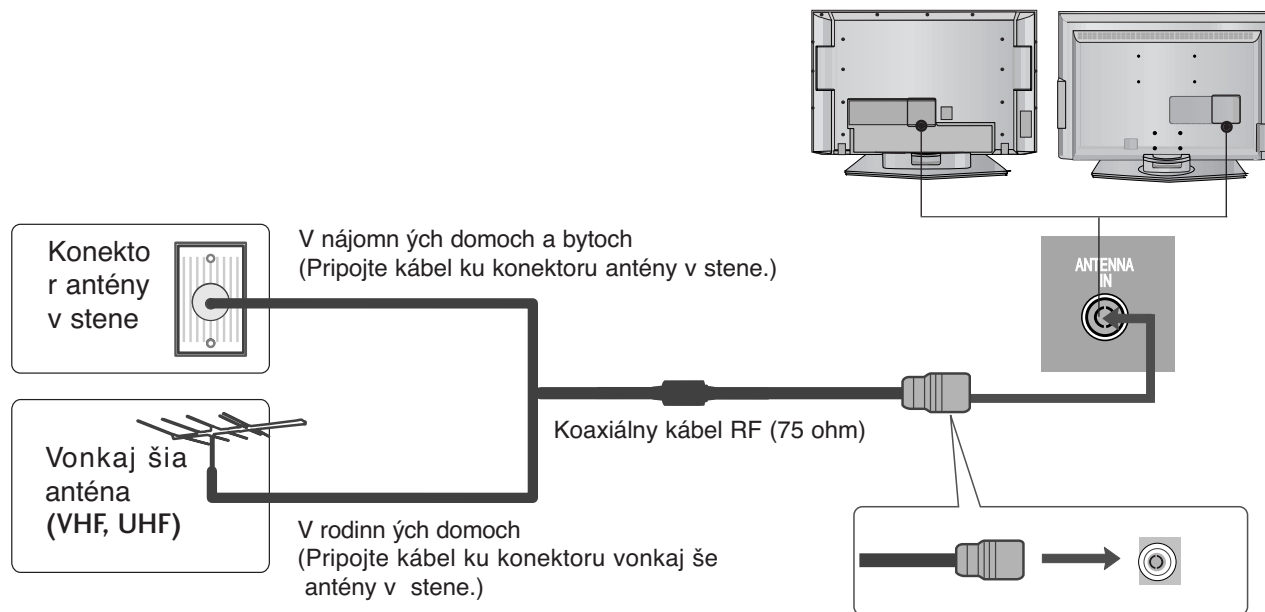

- Pri zapájaní bronzového drôtu do konektora antény drôt neohýbajte.
- Funkcia 5V antenna power (Anténa s výkonom 5 V) funguje iba v digitálnom režime. (Pozrite časť na str. 45)

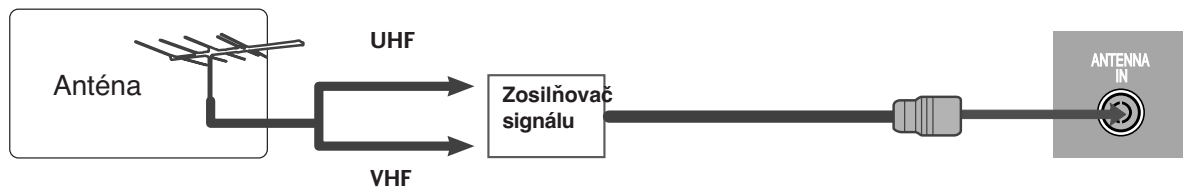

- V oblastiach so slabým signálom získate kvalitnejší obraz, keď k anténe pripojíte zosilňovač signálu. Pozri obrázok napravo.
- Ak treba rozdeliť signál pre dva televízory, na pripojenie použite rozdeľovač signálu.

NASTAVENIE EXTERNÝCH ZARIADENÍ

- Nikdy nepripájajte káble napájania skôr, ako pripojíte v šetky externé zariadenia. Predídete tak ich poškodeniu.
- Táto časť NASTAVENIA EXTERNÝCH ZARIADENÍ sa týka najmä obrazu televízorov LCD.

NASTAVENIE PRIJÍMAČA HD

- Tento televízor môže prijímať digitálne alebo káblové signály bez externého digitálneho káblového prijímača. Ak však prijímate digitálny signál z digitálneho káblového prijímača alebo iného externého digitálneho zariadenia, pozrite si obrázok nižšie.

Pripojenie pomocou komponentového kábla

- 1 Pripojte videov ýstupy (Y, Pb, Pr) prehrávača DVD ku konektorom **COMPONENT IN VIDEO** televízora. Pripojte konektory podľa farby.
- 2 Spojte audiov ýstupy prehrávača DVD so vstupmi **COMPONENT IN AUDIO** na televízore.
- 3 Zapnite set-top box (digitálny káblov ýprijímač). (Postupujte podľa používate ľskej príručky k digitálnemu káblovému prijímaču.)
- 4 Tlačidlom **INPUT** na dia ľkovom ovládaní vyberte vstupný zdroj **Component**.

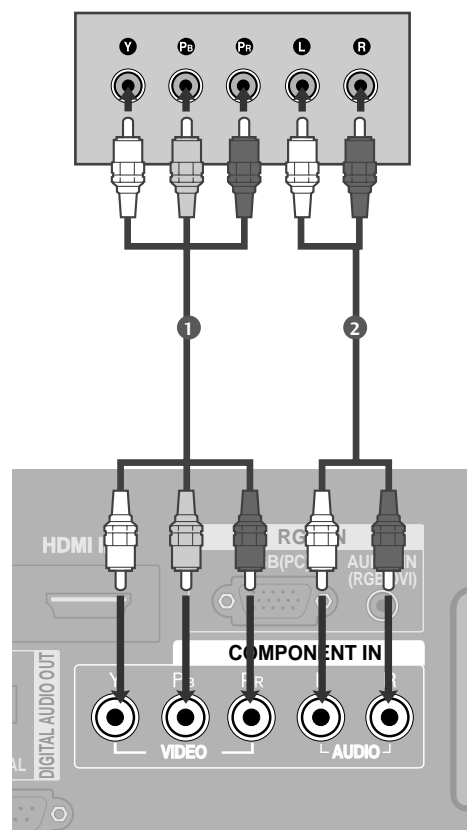

Signál	Komponent	HDMI1/2	HDMI3 (len pre 37/42LF7+, 42LY99)
480i/576i	Áno	Nie	Nie
480p/576p	Áno	Áno	Áno
720p/1080i	Áno	Áno	Áno
1080p	Áno (iba 60Hz)	Áno (24Hz/50Hz/60Hz)	Áno (24Hz/50Hz/60Hz)

NASTAVENIE EXTERNÝCH ZARIADENÍ

Pripojenie pomocou kábla HDMI

okrem možnosti 37/42LF7*, 42LY99

- 1 Spojte výstup HDMI digitálneho káblového prijímača s konektorom **HDMI/DVI IN 1** alebo **HDMI IN 2** na televízore.
- 2 Zapnite set-top box (digitálny káblový prijímač). Postupujte podľa používateľskej príručky k digitálnemu káblovému prijímaču.)
- 3 Zvoľte vstupný zdroj **HDMI1** alebo **HDMI2** použitím tlačidla **INPUT** na diaľkovom ovládači.

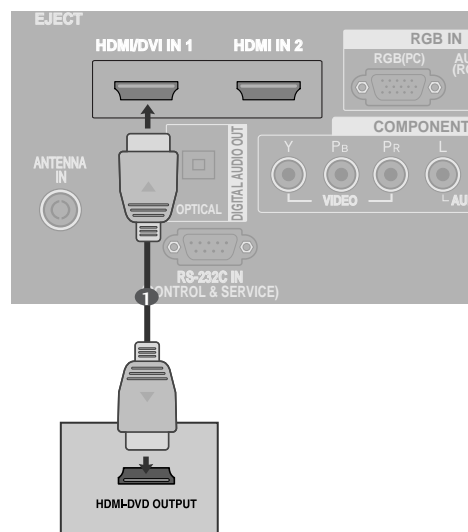

len pre 37/42LF7*, 42LY99

- 1 Spojte výstup HDMI digitálneho káblového prijímača s konektorom **HDMI/DVI IN 1**, **HDMI IN 2** alebo **HDMI IN 3** na televízore.
- 2 Zapnite set-top box (digitálny káblový prijímač). Postupujte podľa používateľskej príručky k digitálnemu káblovému prijímaču.)
- 3 Zvoľte vstupný zdroj **HDMI1**, **HDMI2** alebo **HDMI3** použitím tlačidla **INPUT** na diaľkovom ovládači.

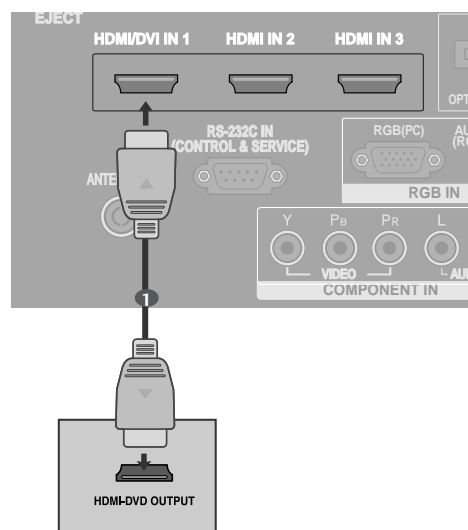

Pripojenie pomocou kábla na prepojenie HDMI a DVI

okrem možnosti 37/42LF7*, 42LY99

- 1 Spojte v ýstup HDMI digitálneho káblového prijímača s konektorom **HDMI/DVI IN 1** na televízore.
- 2 Spojte audio výstupy káblového prijímača s konektorom **AUDIO IN(RGB/DVI)** na televízore.
- 3 Zapnite set-top box (digitálny káblový prijímač). (Postupujte podľa používateľskej príručky k digitálnemu káblovému prijímaču.)
- 4 Zvoľte vstupný zdroj **HDMI** použitím tlačidla **INPUT** na diaľkovom ovládači.

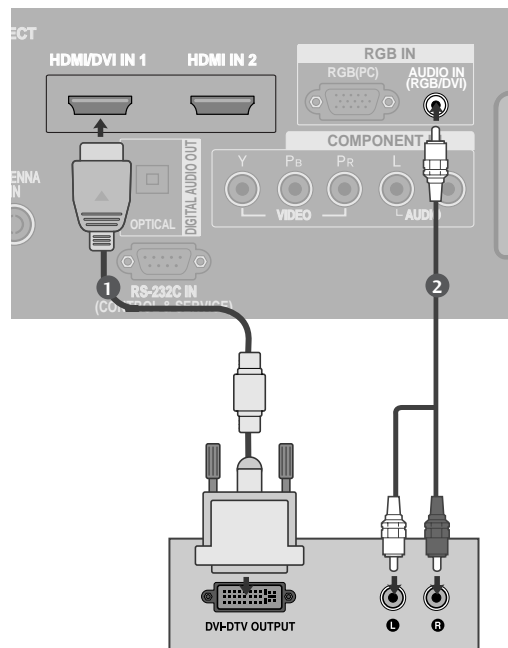

len pre 37/42LF7*, 42LY99

- 1 Spojte výstup HDMI digitálneho káblového prijímača s konektorom **HDMI/DVI IN 1** na televízore.
- 2 Spojte audio výstupy káblového prijímača s konektorom **AUDIO IN(RGB/DVI)** na televízore.
- 3 Zapnite set-top box (digitálny káblový prijímač). (Postupujte podľa používateľskej príručky k digitálnemu káblovému prijímaču.)
- 4 Zvoľte vstupný zdroj **HDMI** použitím tlačidla **INPUT** na diaľkovom ovládači.

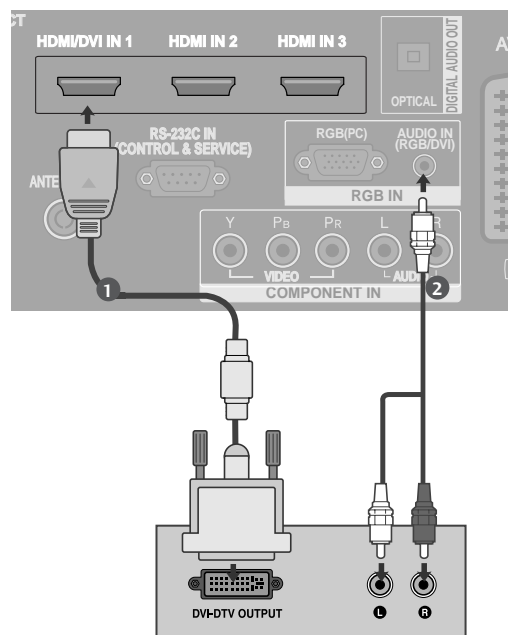

NASTAVENIE EXTERNÝCH ZARIADENÍ

NASTAVENIE PREHRÁVAČA DVD

Pripojenie pomocou komponentového kábla

- 1 Pripojte video výstupy (Y, Pb, Pr) prehrávača DVD ku konektorom **COMPONENT IN VIDEO** televízora.
- 2 Spojte audio výstupy prehrávača DVD so vstupmi **COMPONENT IN AUDIO** na televízore.
- 3 Zapnite prehrávač DVD a vložte disk DVD.
- 4 Tlačidlom **INPUT** na diaľkovom ovládaní vyberte vstupný zdroj **Component**.
- 5 Postupujte podľa používateľskej príručky k prehrávaču DVD.

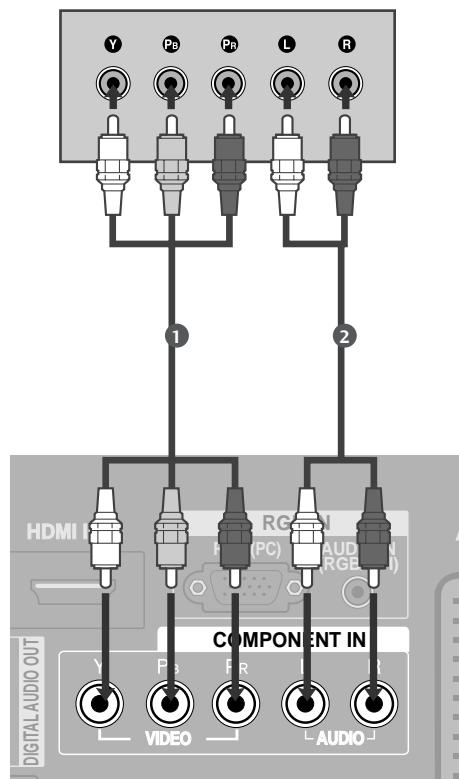

Vstupné komponentové konektory

Lepšiu kvalitu obrazu docielite pripojením prehrávača DVD ku vstupným komponentovým konektorom. Pozri nižšie.

Komponentové konektory televízora	Y	Pb	Pr
Výstupné videoporty na prehrávači DVD	Y	Pb	Pr
	Y	B-Y	R-Y
	Y	Cb	Cr
	Y	Pb	Pr

Pripojenie pomocou kábla scart

- 1 Spojte konektor scart na VCR s konektorom scart **AV1** na televízore. Použite tieneniý kábel scart.
- 2 Zapnite prehrávač DVD a vložte disk DVD.
- 3 Tlačidlom **INPUT** na diaľkovom ovládaní vyberte vstupný zdroj **AV1**. Ak je kábel pripojený ku konektoru scart **AV2** vyberte vstupný zdroj **AV2**.
- 4 Postupujte podľa používateľskej príručky k prehrávaču DVD.

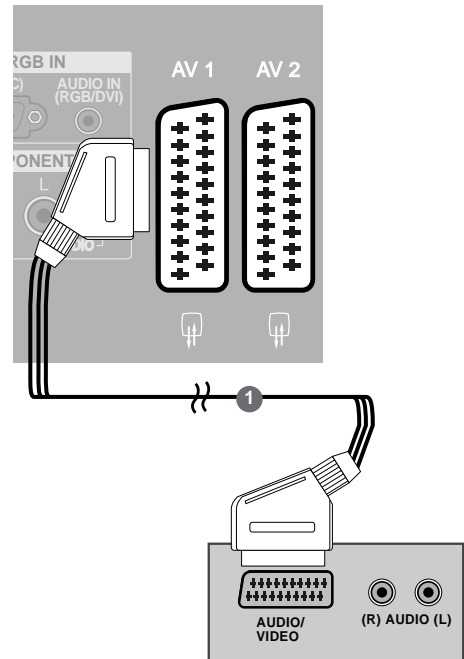

! POZNÁMKA

- Ak chcete použiť kábel EURO Scart, musíte použiť EURO Scart kábel s tieneniým signálom.

PRIPOJOVANIE POMOCOU KÁBLA S-VIDEO

- 1 Spojte výstup S-VIDEO prístroja DVD so vstupom **S-VIDEO** na televízore.
- 2 Spojte audio výstupy DVD so vstupnými konektormi **AUDIO** na televízore.
- 3 Zapnite DVD prehrávač, vložte disk DVD.
- 4 Zvoľte vstupný zdroj **AV3** použitím tlačidla **INPUT** na diaľkovom ovládači.
- 5 Prevádzkové pokyny nájdete v návode DVD prehrávača.

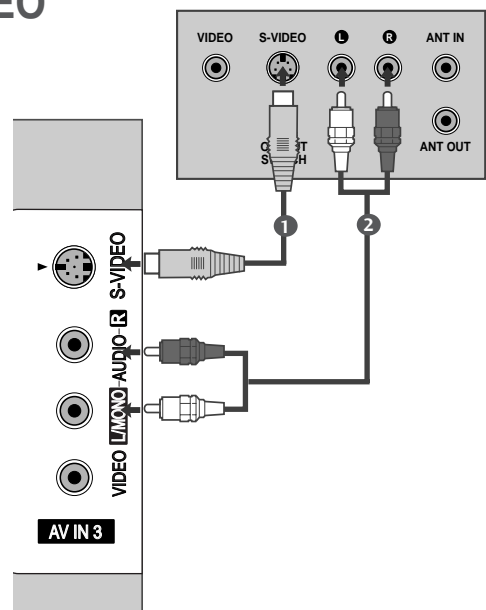

NASTAVENIE EXTERNÝCH ZARIADENÍ

PRIPOJOVANIE POMOCOU KÁBLA HDMI

okrem možnosti 37/42LF7*, 42LY99

- 1 Spojte výstup HDMI prehrávača DVD s konektorom **HDMI/DVI IN 1** alebo **HDMI IN 2** na televízore.
- 2 Zvoľte vstupný zdroj **HDMI1** alebo **HDMI2** použitím tlačidla **INPUT** na diaľkovom ovládači.
- 3 Prevádzkové pokyny nájdete v návode DVD prehrávača.

len pre 37/42LF7*, 42LY99

- 1 Spojte výstup HDMI prehrávača DVD s konektorom **HDMI/DVI IN 1**, **HDMI IN 2** alebo **HDMI IN 3** na televízore.
- 2 Zvoľte vstupný zdroj **HDMI1**, **HDMI2** alebo **HDMI3** použitím tlačidla **INPUT** na diaľkovom ovládači.
- 3 Prevádzkové pokyny nájdete v návode DVD prehrávača.

! POZNÁMKA

- ▶ TV môže prijať video i audio signál súčasne použitím kábla HDMI.
- ▶ Ak DVD nepodporuje Auto HDMI, je potrebné, aby ste vhodne nastavili výstupné rozlíšenie

VLOŽENIE MODULU CI

(Táto funkcia nie je dostupná pre všetk modely.)

- Prezeranie zakódovaných (platených) služieb v digitálnom televíznom režime.

- 1 Podľa uvedeného obrázka vložte modul CI do OTVORU NA KARTU PCMCIA (Personal Computer Memory Card International Association).

Ďalšie informácie nájdete na str. 48.

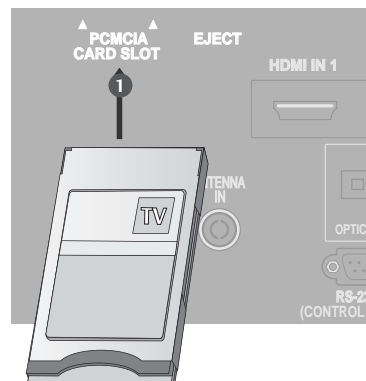
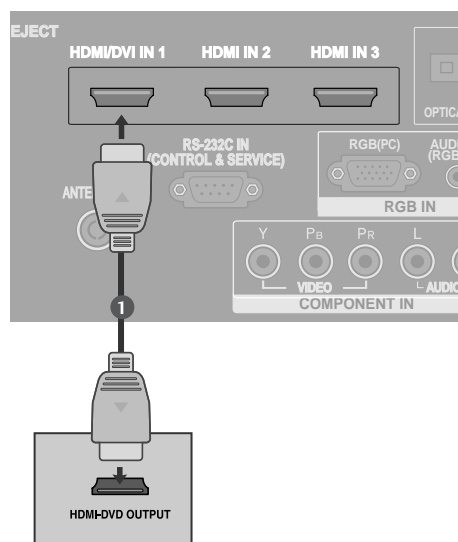
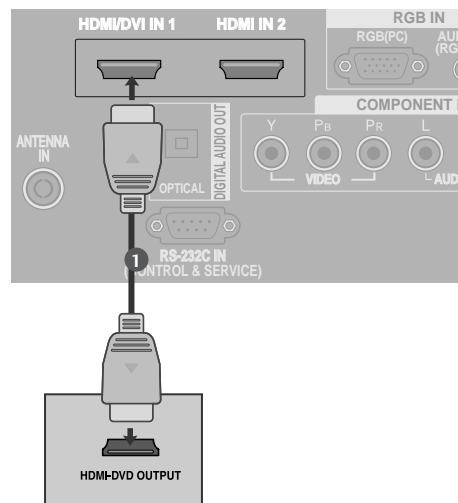

NASTAVENIE VIDEOREKORDÉRA (VCR)

- Rušení obrazu (interferencií) sa vyhnete, keď medzi videorekordérom a televízorom necháte dostatočnú vzdialenosť.
- Zvyčajne je to zmrznutý statický obraz z videorekordéra. Ak sa používa formát obrazu 4:3, na okrajoch obrazovky môže zostať nehybný obraz.

Pripojenie pomocou kábla antény

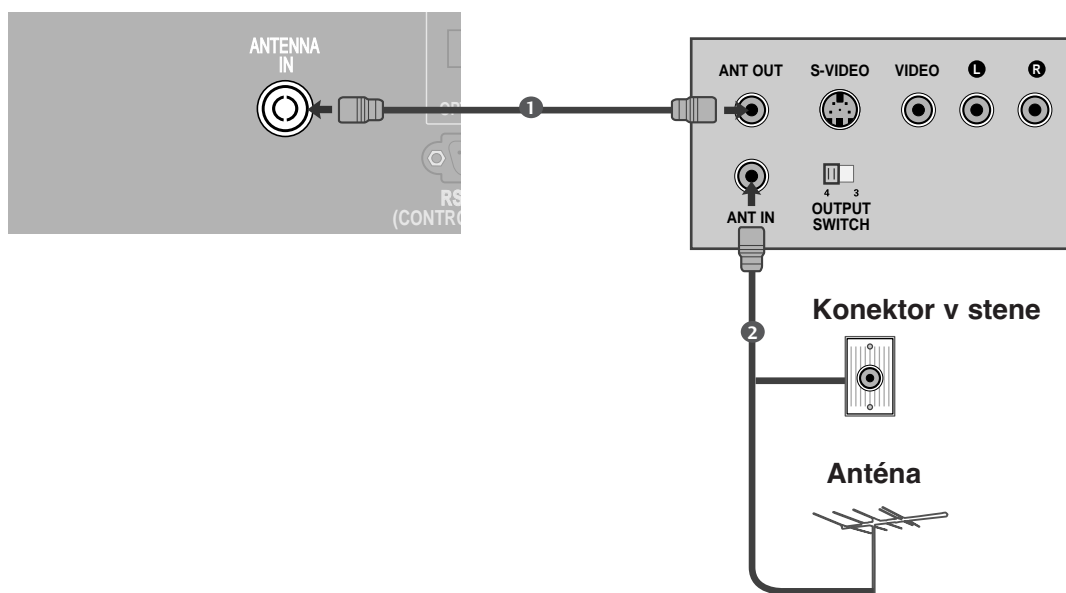

- 1 Spojte konektor **ANT OUT** na VCR s konektorom **ANTENNA IN** na televízore.
- 2 Kábel antény pripojte ku konektoru **ANT IN** na VCR.
- 3 Na VCR stlačte tlačidlo **PLAY** a na televízore a VCR nastavte príslušný program na pozeraie videa.

NASTAVENIE EXTERNÝCH ZARIADENÍ

Pripojenie pomocou kábla scart

- 1 Spojte konektor scart na VCR s konektorom scart **AV1** na televízore. Použite tieneniý kábel scart.
- 2 Do VCR vložte videokazetu a stlačte tlačidlo **PLAY**. (Postupujte podľa používateľskej príručky k VCR.)
- 3 Tlačidlom **INPUT** na diaľkovom ovládaní vyberte vstupný zdroj **AV1**.
- 4 Ak je kábel pripojený ku konektoru scart **AV2**, vyberte vstupný zdroj **AV2**.

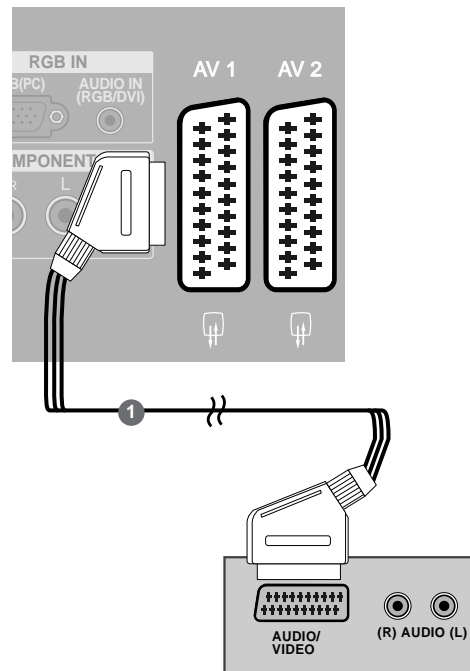

! POZNÁMKA

- Ak chcete použiť kábel EURO Scart, musíte použiť EURO Scart kábel s tieneniým signálom.

Pripojenie pomocou kábla RCA

- 1 Spojte konektory **AUDIO/VIDEO** na televízore s VCR. Pripojte konektory podľa farby. (Video = žltá, Audio Left (vľavo) = biela a Audio Right (vpravo) = červená)
- 2 Do VCR vložte videokazetu a stlačte tlačidlo **PLAY**. (Postupujte podľa používateľskej príručky k VCR.)
- 3 Tlačidlom **INPUT** na diaľkovom ovládaní vyberte vstupný zdroj **AV3**.

! POZNÁMKA

- Ak máte mono videorekordér, spojte audiokábel z VCR s konektorom **AUDIO L/MONO** na televízore.

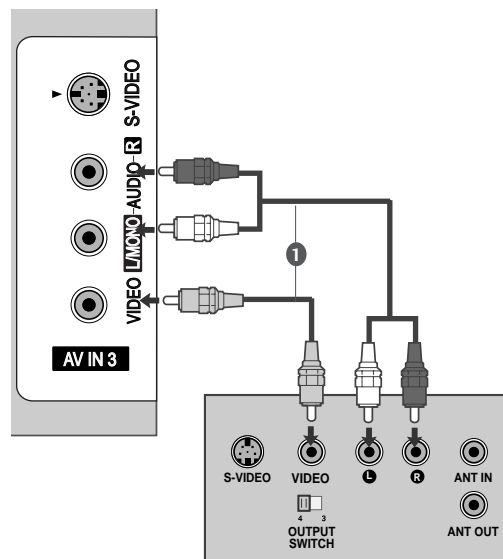

Pripojenie pomocou kábla S-Video

- 1 Spojte výstup S-VIDEO na VCR so vstupom S-VIDEO na televízore. V porovnaní s pripojením bežného VCR pomocou videovstupu sa zlepši kvalita obrazu.
- 2 Spojte konektory **AUDIO** na televízore s VCR.
- 3 Do VCR vložte videokazetu a stlačte tlačidlo **PLAY**. (Postupujte podľa používateľskej príručky k VCR.)
- 4 Tlačidlom **INPUT** na diaľkovom ovládaní vyberte vstupný zdroj **AV3**.

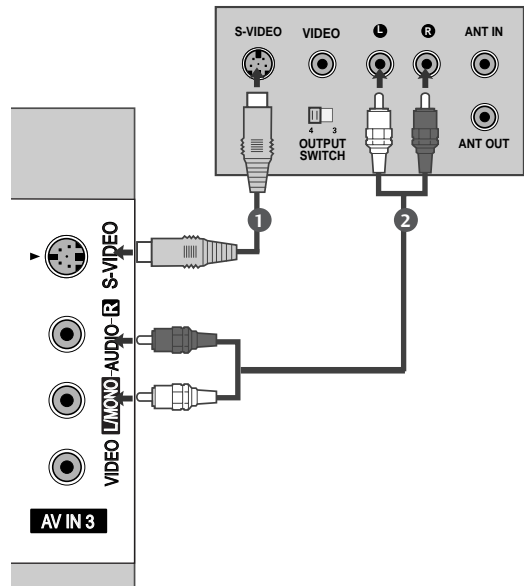

! POZNÁMKA

- ▶ Ak sú obidva konektory S-VIDEO i VIDEO zapojené na S-VHS VCR súčasne, potom je možné prijímať iba S-VIDEO.

NASTAVENIE DIGITÁLNEHO VÝSTUPNÉHO AUDIOKONEKTORA

Televízny zvuk odosielať do externých audiozariadení pomocou digitálneho výstupného (optického) audiokonektora.

- 1 Jeden koniec optického kábla zapojte do digitálneho výstupného (optického) audiokonektora na televízore.
- 2 Druhý koniec optického kábla zapojte do digitálneho vstupného (optického) audiokonektora na audiozariadení.
- 3 V ponuke **AUDIO** vyberte možnosť „TV Speaker option – Off“ (Reproduktor televízora – vypnutý) (▶str.78). Informácie o používaní nájdete v používateľskej príručke k externému audiozariadeniu.

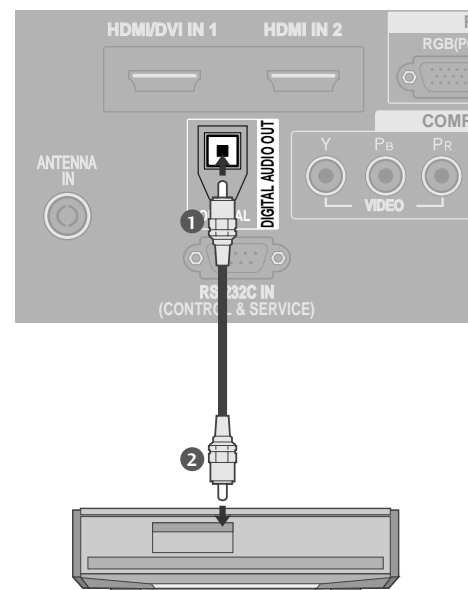

! UPOZORNENIE

- ▶ Nepozerajte sa do optického výstupného portu. Laserový lúč vám môže poškodiť zrak

NASTAVENIE EXTERNÝCH ZARIADENÍ

NASTAVENIE ĎALŠÍCH ZDROJOV AV

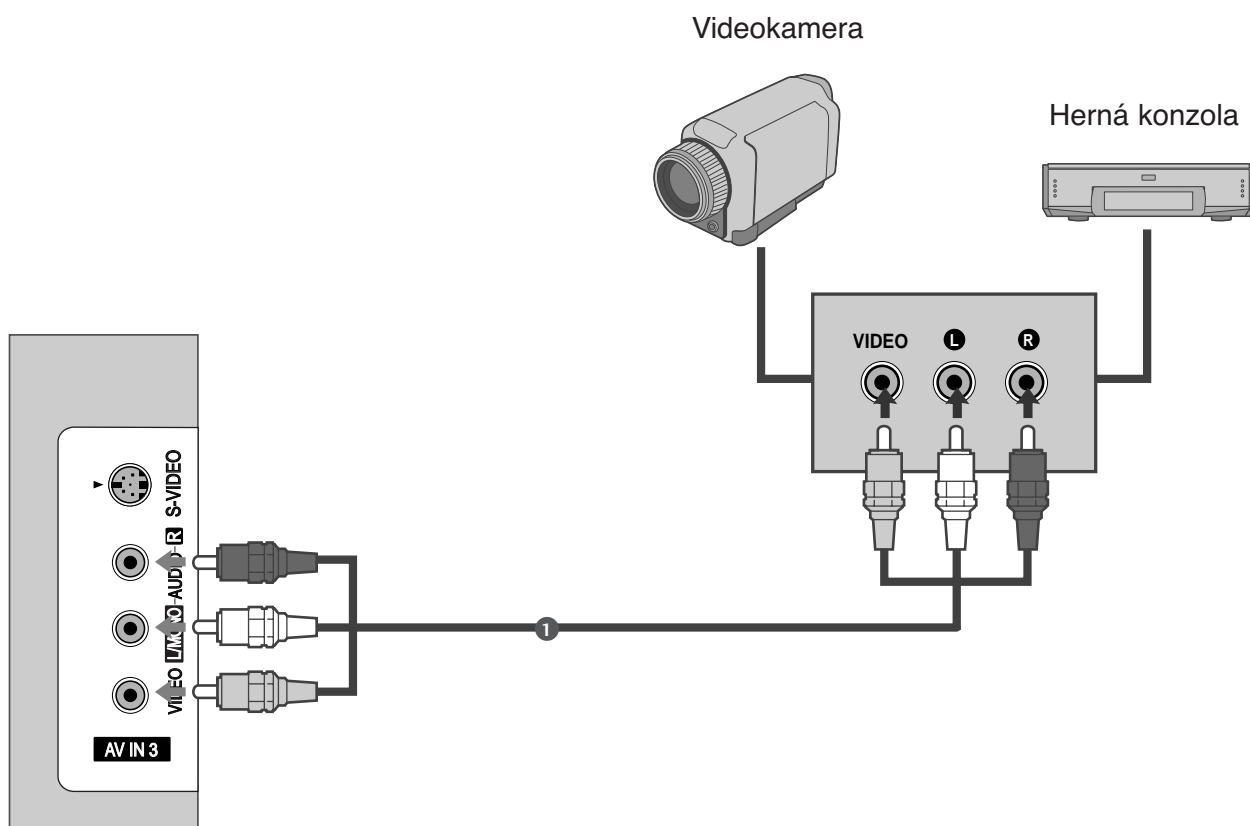

- 1 Spojte konektory **AUDIO/VIDEO** na televízore s VCR. Pripojte konektory podľa farby. (Video = žltá, Audio Left (vľavo) = biela a Audio Right (vpravo) = červená)
- 2 Tlačidlom INPUT na diaľkovom ovládaní vyberte vstup zariadenia **AV3**.
- 3 Začnite pracovať s príslušným externým zariadením. Postupujte podľa používateľskej príručky k externému zariadeniu.

NASTAVENIE PC

Tento TV poskytuje funkčnú schopnosť bez nastavovania, to znamená, že PC sa automaticky prispôsobí nastaveniu TV.

PRIPOJOVANIE POMOCOU 15-KOLÍKOVÉHO KÁBLA D-SUB

- 1 Spojte výstup RGB prístroja PC so vstupom RGB (PC) na televízore.
- 2 Spojte audio výstupy PC so vstupnými konektormi AUDIO IN (RGB/DVI) na televízore.
- 3 Zapnite PC.
- 4 Zvoľte vstupný zdroj RGB použitím tlačidla INPUT na diaľkovom ovládači.

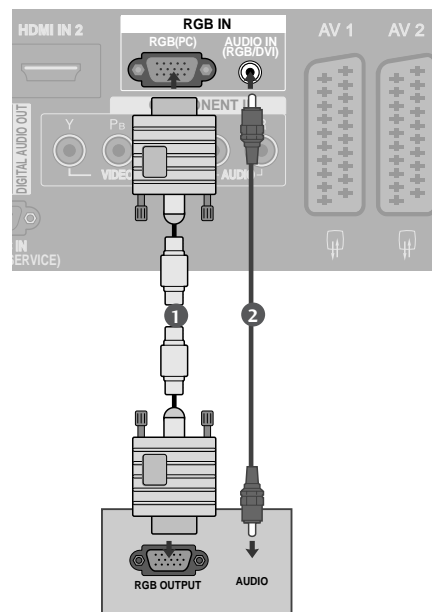

Pripojenie pomocou kábla na prepojenie HDMI a DVI

- 1 Zapojte výstup DVI počítača do konektora HDMI/DVI IN 1 na televízore.
- 2 Spojte audio výstupy PC so vstupnými konektormi AUDIO IN (RGB/DVI) na televízore.
- 3 Zapnite PC.
- 4 Zvoľte vstupný zdroj HDMI1 použitím tlačidla INPUT na diaľkovom ovládači.

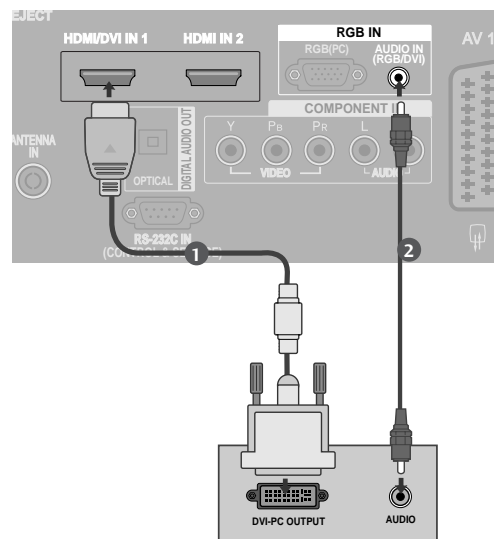

! POZNÁMKA

- ▶ Ak má počítač výstup DVI a nemá výstup HDMI, potrebné je samostatné audiospojenie.
- ▶ Ak počítač nepodporuje režim Auto DVI (Automatický režim DVI), musíte nastaviť správne výstupné rozlíšenie.

NASTAVENIE EXTERNÝCH ZARIADENÍ

! POZNÁMKA

- ▶ Aby ste mohli vychutnávať jasný obraz a zvuk, pripojte PC k televízoru.
- ▶ Vyhnite sa fixnému obrazu na obrazovke televízora počas dlhého časového obdobia. Fixný obraz sa môže stať trvale vtlačeným na obrazovku; len čo je to možné, používajte šetrič obrazovky.
- ▶ Spojte PC s portom RGB(PC) alebo HDMI IN(alebo HDMI/DVI IN) na televízore; príslušne zmeňte výstupné rozlíšenie na PC.
- ▶ Pri niektorých rozlíšeniach, zvislom monoskope, kontraste alebo jase sa môže v režime PC vyskytnúť šum. Potom zmeňte PC režim na iné rozlíšenie alebo zmeňte obnovovací kmitočet na iný kmitočet, prípadne nastavujte v ponukovom menu jas a kontrast, až kým nedosiahnete čistý obraz. Ak sa obnovovací kmitočet grafickej karty PC nedá zmeniť, zmeňte grafickú kartu PC alebo konzultujte problém s výrobcom grafickej karty PC.
- ▶ Synchronizačný vstup od horizontálnych a vertikálnych frekvencií je samostatný.
- ▶ V PC režime odporúčame použiť nastavenia 1920 x 1080, 60 Hz, ktoré poskytujú najlepšiu kvalitu obrazu
- ▶ Pre PC režim odporúčame použiť hodnoty 1024x768, 60Hz (Modely plazmových TV) ktoré poskytujú najlepšiu kvalitu obrazu.
- ▶ Pripojte kábel z výstupného portu monitora počítača k portu RGB (PC) na televízore alebo signálový kábel z výstupného portu HDMI počítača k portu HDMI/DVI (alebo HDMI/DVI IN) na televízore.
- ▶ Spojte audio kábel z PC so vstupom AUDIO na televízore. (Audio káble nie sú súčasťou televízneho prijímača).
- ▶ Ak používate zvukovú kartu, nastavte zvuk počítača podľa potreby.
- ▶ Tento televízor využíva funkciu VESA Plug and Play. Televízor sprostredkúva počítačovému systému údaje na identifikáciu zobrazovacieho zariadenia (EDID) prostredníctvom protokolu DDC. Počítač sa pri používaní televízora nastaví automaticky.
- ▶ Protokol DDC je vopred nastavený na režim RGB (analogový výstup RGB), HDMI (digitálny výstup RGB).
- ▶ V prípade potreby zmeňte nastavenia funkcie Plug and Play.
- ▶ Ak grafická karta počítača nepodporuje súčasne analogový a digitálny výstup RGB, počítač na obrazovke televízora zobrazíte pripojením kábla iba do jedného portu – RGB alebo HDMI IN (alebo HDMI//DVI IN).
- ▶ Ak grafická karta počítača podporuje súčasne analogový aj digitálny výstup RGB, nastavte televízor na výstup RGB alebo HDMI (druhý režim televízor automaticky priradí funkcii Plug and Play).
- ▶ Ak do kábla DVI zapojíte konektor HDMI, režim DOS nemusí fungovať (závisí to od grafickej karty)
- ▶ Ak použijete príliš dlhý kábel RGB-PC, môže sa na obrazovke vyskytnúť šum. Odporúčame použiť kábel kratší ako 5m. Poskytuje najlepšiu kvalitu obrazu.

Podporovaná rozlišovacia schopnosť

režim RGB[PC] / HDMI[PC]			režim HDMI[DTV]		
Rozlíšenie	Horizontálna frekvencia (kHz)	Vertikálna frekvencia (Hz)	Resolution	Horizontálna frekvencia (kHz)	Vertikálna frekvencia (Hz)
720x400	31,468	70,08	640x480	31,469	59,94
640x480	31,469	59,94		31,469	60,00
	800x600	37,500	75,00	720x480	31,47
37,879		60,31	31,50		60,00
832x624	46,875	75,00	720x576	31,25	50,00
	49,725	74,55		37,50	50,00
1024x768	48,363	60,00	1280x720	44,96	59,94
	56,476	70,00		45,00	60,00
1280x768	60,023	75,03	1920x1080i	33,72	59,94
	47,693	59,99		33,75	60,00
1360x768	47,649	59,94	1920x1080p	28,125	50,00
1366x768	47,649	59,94		27,00	24,00
1280x1024	63,595	60,00	1920x1080p	56,25	50,00
1400x1050	65,160	60,00		67,433	59,94
1600x1200	74,077	60,00	67,500	60,00	
1920x1080	66,647	59,99			

■ : iba v režime HDMI[PC].

! POZNÁMKA

- ▶ Redukované zatemňovacie časovanie sa používa pri rozlíšení 1600x1200, 1920x1080 v režime RGB[PC]/HDMI[PC].
- ▶ Funkcia 60PF9* nie je podporovaná pri rozlíšení 800x600, 75,00Hz v režime RGB[PC].

NASTAVENIE EXTERNÝCH ZARIADENÍ

Nastavenie obrazovky v režime PC

Automatické nastavenie (iba v režime RGB [PC])

Automaticky nastaví polohu obrazu a minimalizuje trasenie obrazu.

Ak nie je obraz ani po nastavení dobrý, televízor funguje správne, ale je potrebné ďalšie nastavenie.

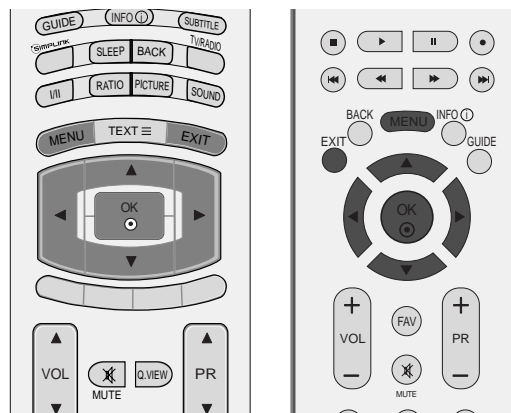

Automatická konfigurácia

Táto funkcia slúži na automatické nastavovanie polohy obrazu, hodín a sfázovania. Zobrazený obraz bude niekoľko sekúnd nestabilný, zatiaľ čo prebieha automatická konfigurácia.

1 Stlačte tlačidlo **MENU** a ▲ alebo ▼ navoľte menu **SCREEN**.

2 Stlačte tlačidl ► a potom tlačidlo ▲ alebo ▼, ktorým si zvolíte možnosť **Auto Config.**

3 Stlačte tlačidl ►, čím sa zaháji **Auto Config.**

- Po ukončení **Auto Config.** sa na obrazovke zobrazí **OK**.

- Ak poloha obrazu nie je ešte správna, vyskúšajte automatické nastavenie znova.

- Ak je potrebné po automatickom nastavení v RGB (PC) ešte obraz nastavovať, môžete ho nastaviť pomocou funkcie **Manual Config.** (ručná konfigurácia).

4 Zatlačením tlačidiel **EXIT** sa vrátite k normálnemu sledovaniu televízie.

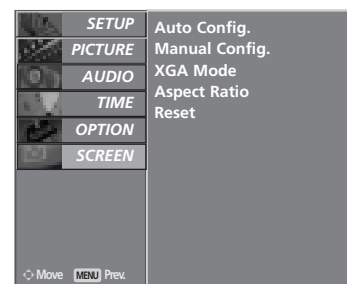

1



2 3

Nastavenie položiek Phase (Fáza), Clock (Taktovanie) a Position (Poloha obrazovky)

Ak po automatickom nastavení obraz nie je čistý a ak sa postavy stále chvejú, nastavte fázu obrazu ručne.

V režime 1:1 Pixel sa táto funkcia nedá používať.

Formát obrazu upravíte nastavením volby **Clock** (Takt).

Táto funkcia funguje v týchto režimoch: RGB[PC]

Clock (Taktovanie)

Táto funkcia umožňuje minimalizovať akékoľvek vertikálne čiary alebo pruhy viditeľné na pozadí obrazovky. Zmení sa aj horizontálny rozmer obrazovky.

Phase (Fáza)

Táto funkcia umožňuje odstrániť akékoľvek horizontálne rušenie a vyjasniť alebo zaostriť písmená.

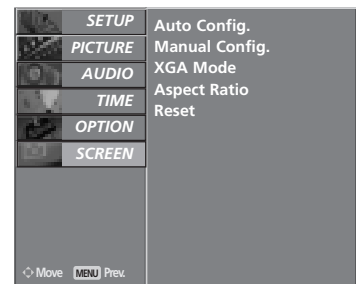
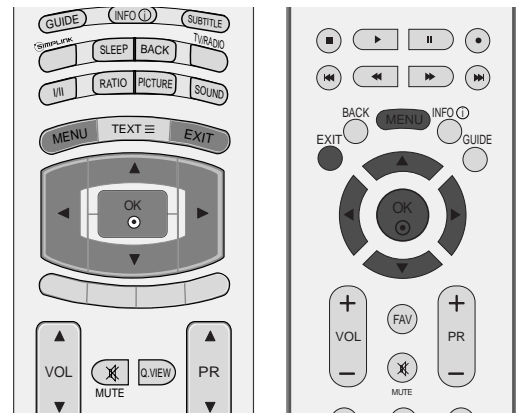

1

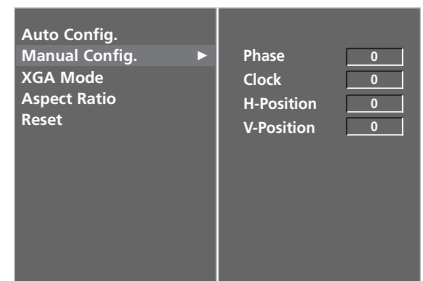

2 3 4

- 1 Stlačte tlačidlo **MENU** a **▲** alebo **▼** navoľte menu **SCREEN**.
- 2 Stlačte tlačidl **▶** a potom tlačidlo **▲** alebo **▼**, ktorým si zvolíte možnosť **Manual Config..**
- 3 Stlačte tlačidl **▶** a potom tlačidlo **▲** alebo **▼**, ktorým si zvolíte možnosť **Phase, Clock, H-Position** alebo **V-Position**.
- 4 Tlačidlami **◀** alebo **▶** vybranú položku prispôbte.
- 5 Zatlačením tlačidiel **EXIT** sa vrátite k normálnemu sledovaniu televízie.

NASTAVENIE EXTERNÝCH ZARIADENÍ

Voľba režimu Wide XGA

Aby ste videli normálny obraz, prispôsobte rozlíšenie režimu RGB a voľbu režimu XGA .

Táto funkcia funguje v tomto režime: režim RGB[PC].

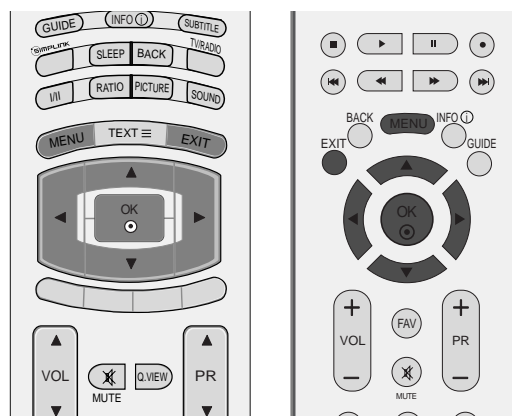

- 1 Stlačte tlačidlo **MENU** a ▲ alebo ▼ navoľte menu **SCREEN**.
- 2 Stlačte tlačidl ► a potom tlačidlo ▲ alebo ▼, ktorým si zvolíte možnosť **XGA Mode**.
- 3 Stlačte tlačidl ► a potom tlačidlo ▲ alebo ▼, ktorým si zvolíte požadované rozlíšenie XGA.
- 4 Zatlačením tlačidiel **EXIT** sa vrátite k normálnemu sledovaniu televízie.

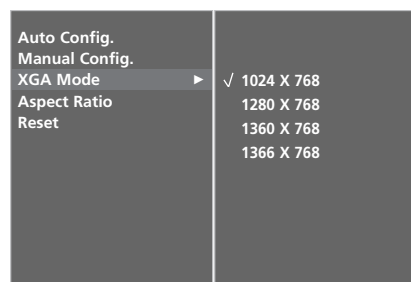
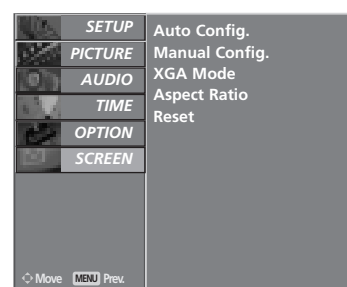

Inicializácia (reset pôvodného továrenského nastavenia)

Táto funkcia funguje v bežnom režime.
Pre inicializovanie nastavenej hodnoty.

U modelov LCD televízorov sa nedá používať ISM Method (Spôsob ISM) a Low power (Nízky výkon).

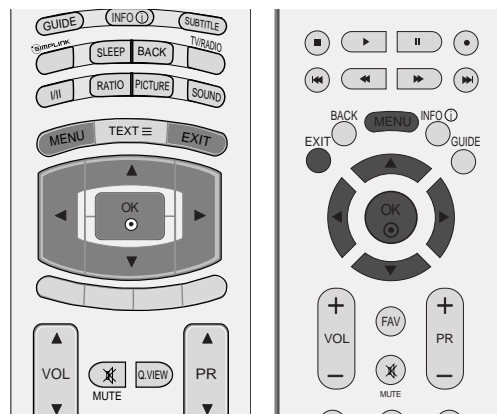

- 1 Stlačte tlačidlo **MENU** a **▲** alebo **▼** navoľte menu **OPTION**.
- 2 Stlačte tlačidl **▶** a potom tlačidlo **▲** alebo **▼**, ktorým si zvolíte možnosť **Factory Mode**.
- 3 Stlačte tlačidl **▶** a potom tlačidlo **▲** alebo **▼**, ktorým si zvolíte možnosť **Factory Reset**.
- 4 Na displeji sa zobrazí **OK**.

Zobrazí sa správa „If you enter a password, all user setting will be reset“ (Ak zadáte heslo, všetky používateľské nastavenia sa vynulujú).

- 5 Pomocou tlačidiel **ČÍSEL** zadajte štvormiestne heslo

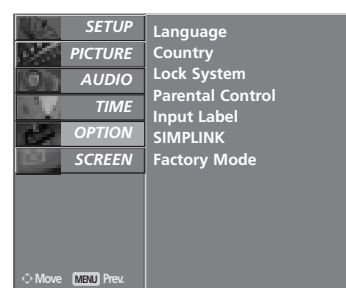

1

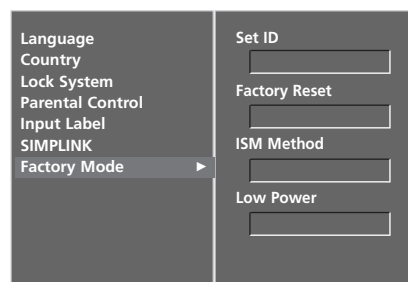

2

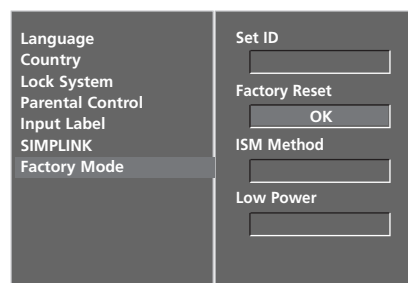

3 4

SLEDOVANIE TELEVÍZIE/OVLÁDANIE PROGRAMOV

Funkcie tlačidiel diaľkového ovládania

(iba 37/42/47/52LY9*, 50/60PF9*)

Ko uporabljate daljinski upravljalnik, ga namerite v senzor za daljinski upravljalnik na televizorju.

SLEDOVANIE TELEVÍZIE/OVLÁDANIE PROGRAMOV

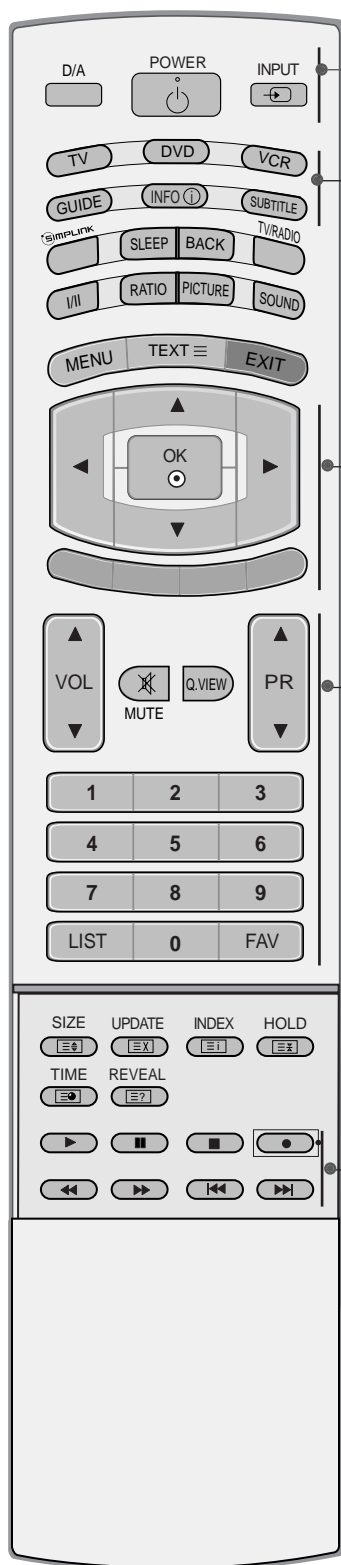

- D/A** Vyberie digitálny alebo analógový režim.
Zapne televízor z pohotovostného režimu.
- POWER** Zapnutie a vypnutie televízora do pohotovostného režimu.
- INPUT** Režim externého vstupu sa mení v pravidelnom intervale. Zapnutie a vypnutie televízora do pohotovostného režimu.
- MODE** V ýber pracovného režimu diaľkového ovládania.
- GUIDE** (SPRIEVODCA) Zobrazuje prehľad programov.
- INFO** (i) Zobrazuje informácie aktuálnej obrazovky.
- SUBTITLE** (TITULKY) V digitálnom režime zobrazí preferované titulky.
- PALCOVÝ OVLADAC** (hore/dole/ľavo/vpravo) Umožňuje navigáciu v ponukách obrazovky a úpravu nastavení podľa vašej voľby.
- OK** Potvrdenie v ýberu alebo zobrazenie súčasného režimu.
- Coloured buttons** Tlačidlá sa používajú na ovládanie teletextu (iba modely s **TELETEXTOM**) alebo na Úpravu **programu**.
- VOLUME UP /DOWN** Nastavenie hlasitosti.
- MUTE** Vypnutie alebo zapnutie zvuku.
- Q.VIEW** Návrat k predošlému programu.
- Programme UP/DOWN** Výber programu.
- 0~9 number button** Výber programu.
Výber očíslovanej položky z ponuky .
- LIST** zobrazuje tabuľku programov.
- FAV** Zobrazenie vybraného obľúbeného programu.
- Tlačidlá VCR/PREHRÁVAČA DVD** Nadzoruje nekatere videorekorderje ali predvzajalnik DVD, ko že izberete gumb za DVD ali videorekorder..Pripojené zariadenia AV môžete ovládať stlačením tlačidiel **▲** alebo **▼** alebo **◀** alebo **▶**, **OK** a tlačidiel prehrávania, zastavenia a prerušenia prehrávania, rýchleho pretáčania dopredu a preskočenia kapitoly. (Tlačidlu **●** nie sú tieto funkcie priradené.)

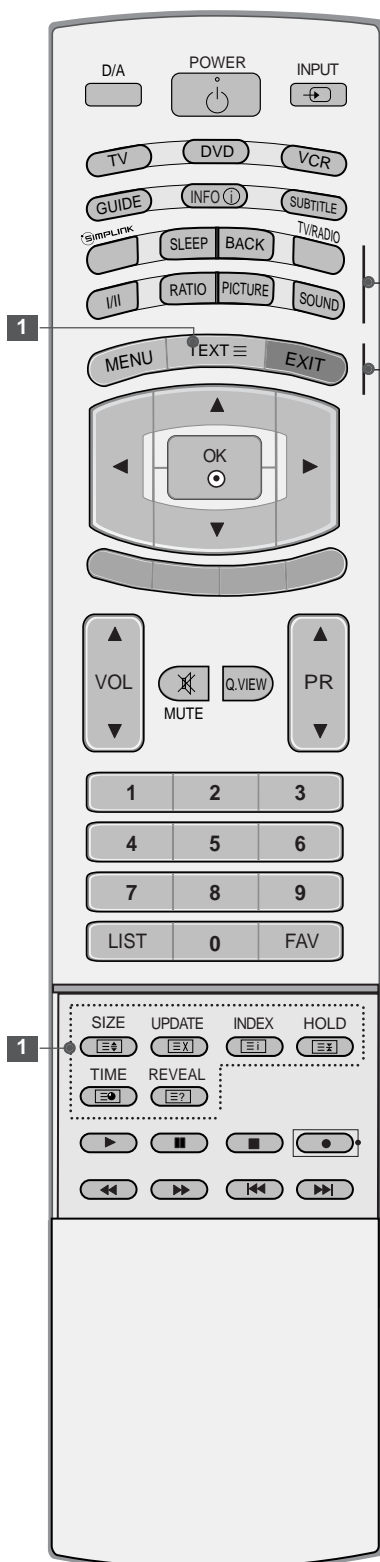

SIMPLINK Pozrite si zoznam zariadení AV pripojených k televízoru. Prepnutím tohto tlačidla sa na obrazovke zobrazí ponuka Simplink.

SLEEP Nastavenie časovača vypínania.

BACK (SPÄT) Umožňuje používateľovi vrátiť sa o krok späť v interaktívnej aplikácii, sprievodcovi EPG alebo inej interaktívnej funkcii.

TV/RADIO(TELEVÍZOR/RÁDIO) V digitálnom režime vyberie možnosť Radio (Rádio) alebo TV (Televízor).

I/II Nastavenie v ýstupu zvuku.

RATIO(FORMÁT) Nastavenie požadovaného formátu obrazu.

PICTURE (OBRAZ) Nastaví obraz predvolený vo výrobe podľa miestnosti.

SOUND (ZVUK) Nastavenie zvuku vhodného pre aktuálne vysielanie.

MENU Otvorenie ponuky.

1 Tlačidlá Tlačidlá sa používajú na zobrazenie teletextu.

TELETEXTU Ďalšie informácie nájdete v časti Teletext.

EXIT Zruší všetky obrazovky OSD a vráti sa do režimu pozerania TV z ktorejkoľvek ponuky.

Vloženie batérií

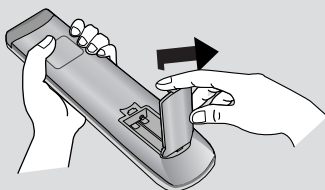

- Na zadnej strane otvorte kryt priehradky na batérie.
- Vložte dve 1,5 V batérie typu AA a správne nasmerujte póly (+ na +, - na -). Nekombinujte staré alebo použité batérie s novými.
- Zatvorte kryt.

SLEDOVANIE TELEVÍZIE/OVLÁDANIE PROGRAMOV

Funkcie tlačidiel diaľkového ovládania

(iba 37/42/47/52LF6*, 37/42LF7*)

Ko uporabljate daljinski upravljalnik, ga namerite v senzor za daljinski upravljalnik na televizorju.

SLEDOVANIE TELEVÍZIE/OVLÁDANIE PROGRAMOV



POWER Zapnutie a vypnutie televízora do pohotovostného režimu.

D/A INPUT (DIGITÁLNY/ANALÓG OVÝ VSTUP) Vyberie digitálny alebo analógový režim.

TV/RADIO (TELEVÍZOR/RÁDIO) Zapne televízor z pohotovostného režimu. V digitálnom režime vyberie možnosť Radio (Rádio) alebo TV (Televízor).

INPUT Režim externého vstupu sa mení v pravidelnom intervale. Zapnutie a vypnutie televízora do pohotovostného režimu.

Nastavenie jasu Nastavuje jas obrazovky. Pri zmene zdroja režimu sa vracia na implicitné nastavenie jasu.

Coloured buttons Tlačidlá sa používajú na ovládanie teletextu (iba modely s **TELETEXTOM**) alebo na Úpravu **programu**.

EXIT Zruší všetky obrazovky OSD a vráti sa do režimu pozerania TV z ktorejkoľvek ponuky.

BACK (SPÄT) Umožňuje používateľovi vrátiť sa o krok späť v interaktívnej aplikácii, sprievodcovi EPG alebo inej interaktívnej funkcii.

MENU Otvorenie ponuky.

INFO ⓘ Zobrazuje informácie aktuálnej obrazovky.

GUIDE (SPRIEVODCA) Zobrazuje prehľad programov.

VOLUME UP /DOWN Nastavenie hlasitosti.

FAV Zobrazenie vybraného obľúbeného programu.

MUTE Vypnutie alebo zapnutie zvuku.

Programme UP/DOWN Výber programu.

0~9 number button Výber programu. Výber očíslovanej položky z ponuky .

LIST zobrazuje tabuľku programov.

Q.VIEW Návrat k predošlému programu.

1 MODE V ýber pracovného režimu diaľkového ovládania.

SIMPLINK Pozrite si zoznam zariadení AV pripojených k televízoru. Prepnutím tohto tlačidla sa na obrazovke zobrazí ponuka Simplink.

1 Tlačidlá TELETEXTU Tlačidlá sa používajú na zobrazenie teletextu. Ďalšie informácie nájdete v časti Teletext.

RATIO(FORMÁT) Nastavenie požadovaného formátu obrazu.

I/II Nastavenie výstupu zvuku.

Tlačidlá VCR/PREHRÁVAČA DVD Nadzoruje nekatere videorekordery alebo predvážalnik DVD, ko že izberete gumb za DVD ali videorekorder..Pripojené zariadenia AV môžete ovládať stlačením tlačidiel ▲ alebo ▼ alebo ◀ alebo ▶, OK a tlačidiel prehrávania, zastavenia a prerušenia prehrávania, rýchleho pretáčania dopredu a preskočenia kapitoly. (Tlačidlu ● nie sú tieto funkcie priradené.)

PALCOVÝ OVLADAC (hore/dole/vľavo/vpravo) Umožňuje navigáciu v ponukách obrazovky a úpravu nastavení podľa vašej voľby.

OK Potvrdenie výberu alebo zobrazenie súčasného režimu.

SLEEP Nastavenie časovača vypínania.

SUBTITLE (TITULKY) V digitálnom režime zobrazí preferované titulky.

1 **Vloženie batérií**

- Na zadnej strane otvorte kryt priehradky na batérie.
- Vložte dve 1,5 V batérie typu AA a správne nasmerujte póly (+ na +, - na -). Nekombinujte staré alebo použité batérie s novými.
- Zatvorte kryt.

SLEDOVANIE TELEVÍZIE/OVLÁDANIE PROGRAMOV

ZAPNUTIE TV

Po zapnutí vášho TV budete môcť využívať jeho vlastnosti.

- 1 Najprv správne pripojte sieťový kábel.
V tomto okamihu sa TV prepne do úsporného režimu.
- 2 V úspornom režime zapnúť TV, stlačiť na TV tlačidlo ϕ / I, **INPUT**, **PR** \blacktriangle alebo \blacktriangledown alebo na diaľkovom ovládači stlačiť tlačidlo **POWER**, **INPUT**, **D/A**, **PR** \blacktriangle alebo \blacktriangledown (alebo **PR** + alebo -), **číslo** (0~9) a potom zapnúť TV.

Spustenie nastavenia

Ak sa po zapnutí televízora displej OSD (On Screen Display) na obrazovke zobrazuje ako číslo, môžete nastaviť možnosti Language (Jazyk), Country (Krajina), Time Zone (Časové pásmo) a Auto programme tuning (Automatické ladenie programov).

POZNÁMKA:

- a. Ak v priebehu približne 40 sekúnd nestlačíte žiadne tlačidlo, automaticky zmizne.
- b. Stlačením tlačidla BACK (SPÄŤ) zmeníte aktuálny displej OSD na predchádzajúci displej OSD.

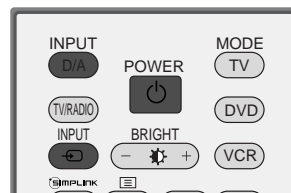
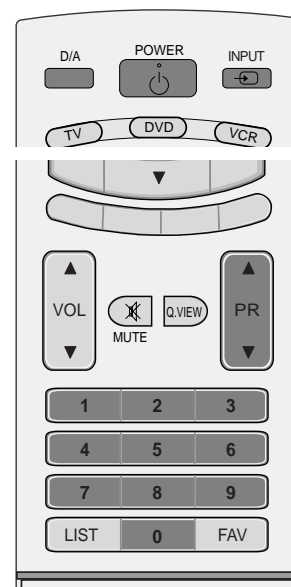

V ýber programu

- 1 Číslo programu vyberiete pomocou tlačidla **PR ▲** alebo **▼** (alebo **PR +** alebo **-**) alebo **tlačidiel ČÍSEL**.

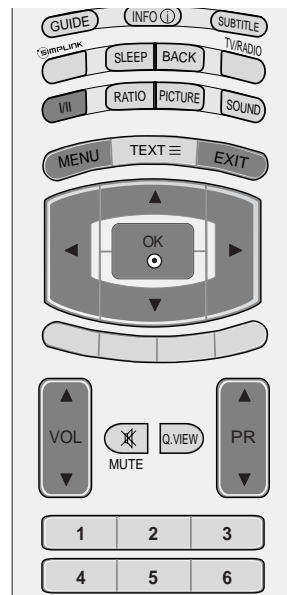

Nastavenie hlasitosti

- 1 Hlasitosť nastavíte pomocou tlačidla **VOL ▲** alebo **▼** (alebo **VOL +** alebo **-**).

Ak chcete vypnúť zvuk, stlačte tlačidlo **MUTE**.

Zvuk opäť zapnete stlačením tlačidla **MUTE**, **VOL ▲** alebo **▼** (alebo **VOL +** alebo **-**) alebo **VOLUME** button.



SLEDOVANIE TELEVÍZIE/OVLÁDANIE PROGRAMOV

VOĽBA A NASTAVENIE PONÚK NA OBRAZOVKE

Váš OSD (On Screen Display, t.j. ponukové menu na obrazovke) sa môže trochu odlišovať od ukážok v tomto návode.

- 1 Zatláčením tlačidiel **MENU** a **▲** alebo **▼** môžete zobrazit' jednotlivé ponuky.
- 2 Zatláčením tlačidiel **▶** a **▲** alebo **▼** označte položku menu.
- 3 Tlačidlami **◀** alebo **▶** zmeňte nastavenie položky vo vedľajšej ponuke alebo v rozbaľovacej ponuke. Stláčaním tlačidla **OK** alebo **MENU** sa posuniete na vyššiu úroveň ponuky.

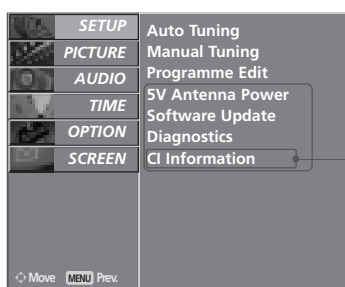

*: Táto funkcia nie je dostupná pre všetk modely.

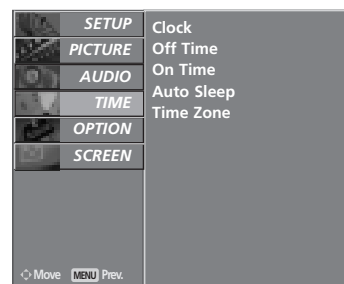
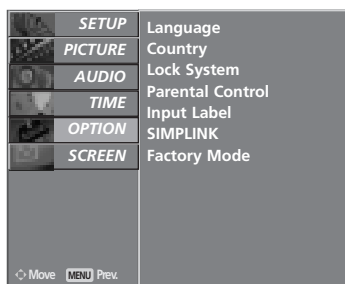
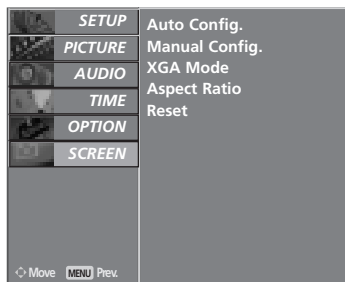
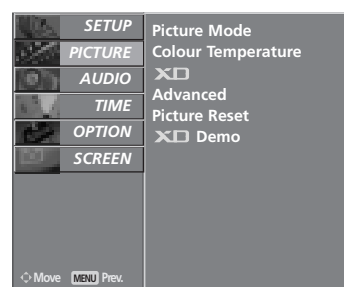

! POZNÁMKA

- ▶ Pri modeloch televízorov LCD nie sú dostupné možnosti ISM Method (Metóda ISM) a Low power (Malý výkon).
- ▶ V analógovom režime sa nezobrazia možnosti 5V Antenna Power (Anténa s výkonom 5V), CI Information (Informácie o rozhraní CI), Software Update (Aktualizácia softvéru) a Diagnostics (Diagnostika).

NASTAVENIE TELEVÍZNYCH STANÍC (V DIGITÁLNO M REŽIME)

Pomocou tejto funkcie môžete automaticky vyhľadať a uložiť všetky programy.

Ak spustíte automatické vyhľadávanie programov v digitálnom režime, všetky uložené informácie o službách sa vymažú.

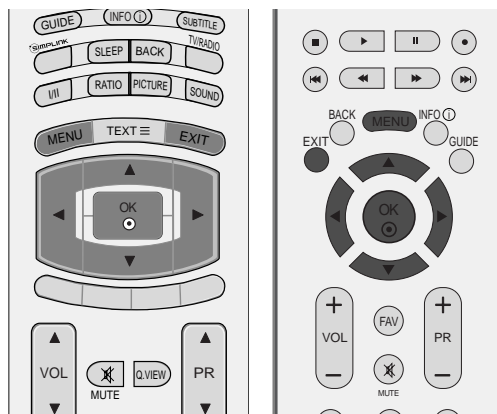

1 Stlačte tlačidlo **MENU** a ▲ alebo ▼ navoľte menu **SETUP**.

2 Stlačte tlačidl ► a potom tlačidlo ▲ alebo ▼, ktorým si zvolíte možnosť **Auto Tuning**.

3 Stlačením tlačidla ► spustíte automatické ladenie.

Pomocou tlačidiel ČÍSEL zadajte v ponuke Lock System 'On' (Zamknutie systému zapnuté) štvormiestne heslo.

Zobrazí sa správa „All service-information will be updated.Continue?“ (Všetky informácie o nastavení kanála sa aktualizujú. Pokračovať?).

Ak chcete nechať funkciu automatického ladenia zapnutú, pomocou tlačidiel ◀ alebo ► vyberte možnosť YES (ÁNO). Potom stlačte tlačidlo OK. Ak chcete funkciu vypnúť, vyberte možnosť NO (NIE)

Ak chcete automatické ladenie zastaviť, stlačte tlačidlo PONUKA (MENU).

4 Zatlačením tlačidiel **EXIT** sa vrátite k normálnemu sledovaniu televízie.

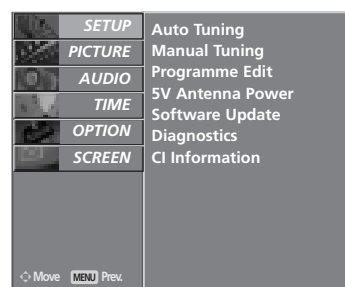

1

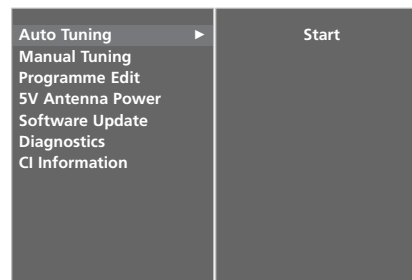

2

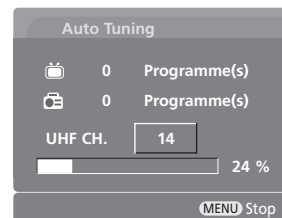

3

SLEDOVANIE TELEVÍZIE/OVLÁDANIE PROGRAMOV

MANUÁLNE LADENIE PROGRAMOV (V DIGITÁLNO M REŽIME)

Funkcia manuálneho ladenia programov umožňuje manuálne pridať program do zoznamu programov.

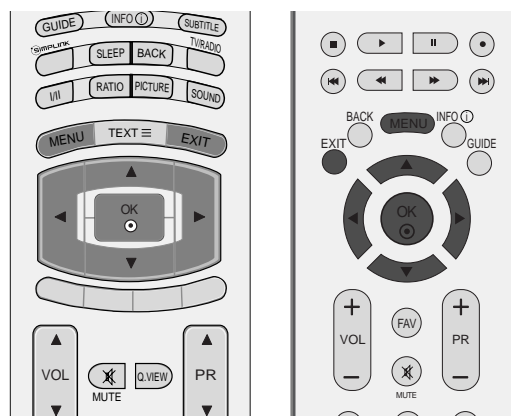

- 1 Stlačte tlačidlo **MENU** a ▲ alebo ▼ navolte menu **SETUP**.
- 2 Stlačte tlačidlo ► a potom tlačidlo ▲ alebo ▼, ktorým si zvolíte možnosť **Manual Tuning**.
- 3 Stlačením tlačidla ► a potom tlačidla ▲ alebo ▼ prípadne tlačidiel ČÍSEL vyberte požadované číslo kanála.
Pomocou tlačidiel ČÍSEL zadajte v ponuke **Lock System 'On' (Zamknutie systému zapnuté)** štvormiestne heslo
- 4 Výber uložíte stlačením tlačidla OK.

Ak sa číslo, ktoré chcete pridať, už v zozname programov nachádza, zobrazí sa správa „Setup-information of the channel will be updated. Continue?“ (Všetky informácie o nastavení kanála sa aktualizujú. Pokračovať?).

Ak chcete nechať funkciu manuálneho ladenia zapnutú, pomocou tlačidiel ◀ alebo ▶ vyberte možnosť **YES (ÁNO)**.

Potom stlačte tlačidlo OK. Ak chcete funkciu vypnúť, vyberte možnosť **NO (NIE)**.

- 5 Zatlčením tlačidiel **EXIT** sa vrátite k normálnemu sledovaniu televízie.

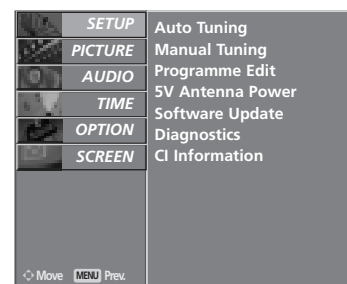

1

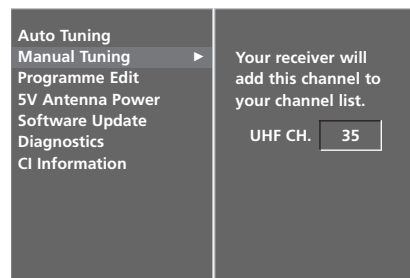

2

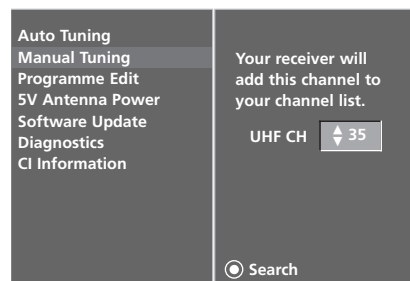

3 4

EDITÁCIA PROGRAMU (V DIGITÁLNO M REŽIME)

Keď sa niektoré číslo programu preskočí, znamená to, že ho počas sledovania televízie nebudete môcť vybrať pomocou tlačidiel **PR ▲** alebo **▼** (alebo **PR +** alebo **-**).

Ak chcete vybrať vynechaný kanál, pomocou tlačidiel ČÍSEL priamo zadajte číslo príslušného programu alebo ho vyberte v ponuke Programme edit (Úprava programu).

Táto funkcia umožňuje preskočiť uložené programy

V niektorých krajinách je dostupná funkcia odstránenia čísla programu pomocou ZLTÉHO tlačidla.

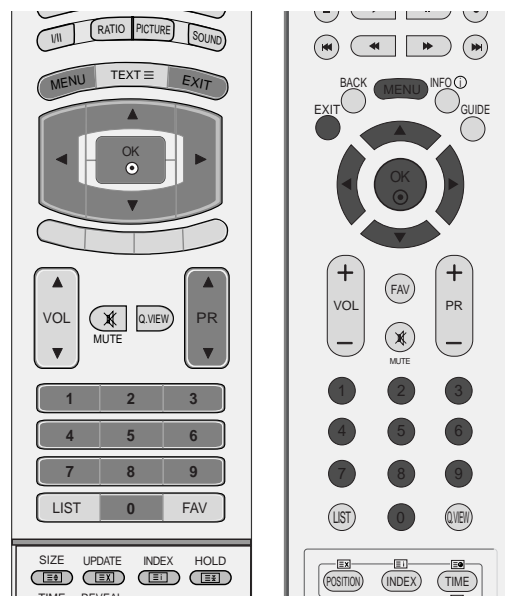

- 1 Stlačte tlačidlo **MENU** a **▲** alebo **▼** navoľte menu **SETUP**.
- 2 Stlačte tlačidl **►** a potom tlačidlo **▲** alebo **▼**, ktorým si zvolíte možnosť **Programme Edit**.
- 3 Zatláčte tlačidlo **►** a zobrazí sa menu **Programme edit**.
Pomocou tlačidiel ČÍSEL zadajte v ponuke **Lock System 'On'** (**Zamknutie systému zapnuté**) štvormiestne heslo
- 4 Program, ktorý chcete uložiť alebo preskočiť, vyberte pomocou tlačidie **▲** alebo **▼** alebo **◀** alebo **►**.
- 5 Opakovaným stlačením MODRÉHO tlačidla program preskočíte alebo uložíte.

Ak chcete programy preskočiť, tieto programy sa zobrazia modrou farbou a počas sledovania televízie ich nebudete môcť vybrať stlačením tlačidiel **PR ▲** alebo **▼** (alebo **PR +** alebo **-**).

- 6 Zatláčením tlačidiel **EXIT** sa vrátite k normálnemu sledovaniu televízie.

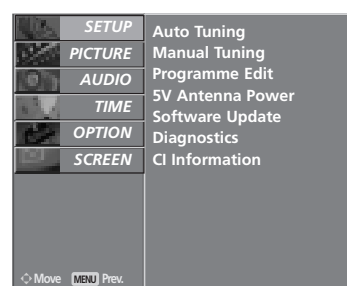



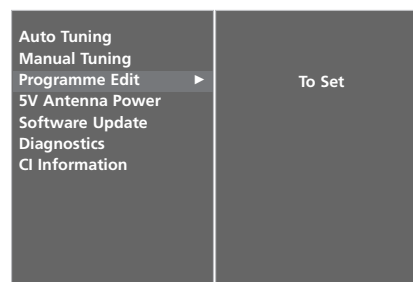

1



2 3

SLEDOVANIE TELEVÍZIE/OVLÁDANIE PROGRAMOV

Krátky slovník

	Zobrazuje sa v prípade programu DTV.		Zobrazuje sa v prípade programu s teletextom.
	Zobrazuje sa v prípade zamknutého programu.		Zobrazuje sa v prípade programu s titulkami.
	Zobrazuje sa v prípade rádiového programu.		Zobrazuje sa v prípade zakódovaného programu.
	Zobrazuje sa v prípade programu MHEG.		Zobrazuje sa v prípade programu v systéme Dolby.

■ Preskočenie čísla programu

1 Tlačidlami ▲ alebo ▼ alebo ◀ alebo ▶ zvolíte program, ktorého chcete preskočiť.

2 Zatiačte MODRÉ tlačidlo. Preskočený program zmizne.

3 Opätovným zatlačením MODRÉHO tlačidla uvoľníte preskočený program.

Preskočenie programu znamená, že ho nebudete môcť znovu zvoliť pomocou tlačidiel PR ▲ alebo ▼ (alebo PR + alebo -) počas sledovania televízie.

Ak chcete vybrať vynechaný kanál, pomocou tlačidiel ČÍSEL priamo zadajte číslo príslušného programu alebo ho vyberte v ponuke Programme edit (Úprava programu) alebo EPG.

4 Zatiačnením tlačidiel EXIT sa vrátite k normálnemu sledovaniu televízie.

■ Zamknutie programu (len v režime Lock System On (Zamknutie systému zapnuté))

1 Program, ktorý chcete zamknúť, vyberte pomocou tlačidiel ▲ alebo ▼ alebo ◀ alebo ▶.

2 Stlačte ZELENÉ tlačidlo. Pred číslom programu sa zobrazí symbol zamknutia.

3 Funkciu spustíte opätovným stlačením ZELENÉHO tlačidla.

POZNÁMKA :

- ▶ Ak chcete sledovať zamknutý program, v ponuke Lock system (Zamknutie systému) zadajte štvormiestne heslo. Toto číslo si dobre zapamätajte.
- ▶ Ak zabudnete heslo, na diaľkovom ovládaní štyrikrát stlačte číslo 7
- ▶ Ak po odomknutí zamknutého programu vyberiete iný program a v priebehu minúty sa vrátite k zamknutému programu, nemusíte znova zadávať heslo, aby ste mohli sledovať zamknutý program

■ Výber obľúbeného programu

1 Číslo obľúbeného programu vyberte stlačením tlačidiel ▲ alebo ▼ alebo ◀ alebo ▶ a potom stlačením tlačidla FAV na diaľkovom ovládaní.

Vybraný program sa automaticky zaradi do zoznamu obľúbených programov.

ANTÉNA S VÝKONOM 5 V (LEN V DIGITÁLNO M REŽIME)

Ak externá anténa nemá špeciálny adaptér s napätím 5 V, táto funkcia môže v televízore vytvárať výstupné napätie 5 V

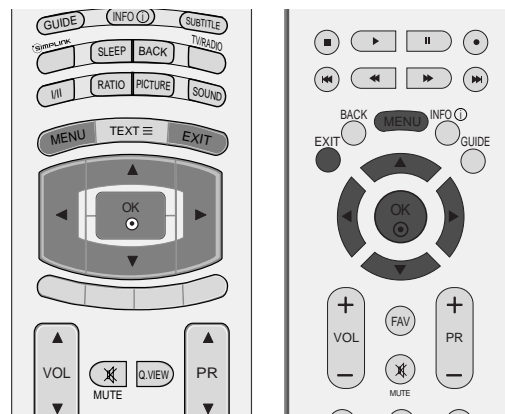

- 1 Stlačte tlačidlo **MENU** a **▲** alebo **▼** navoľte menu **SETUP**.
- 2 Stlačte tlačidl **▶** a potom tlačidlo **▲** alebo **▼**, ktorým si zvolíte možnosť **5V Antenna Power**.
- 3 Stlačte tlačidl **▶** a potom tlačidlo **▲** alebo **▼**, ktorým si zvolíte možnosť **On** alebo **Off**.

Ak je funkcia Anténa s výkonom 5 V On (Zapnutá) a v televízore vznikne skrat, funkcia sa automaticky nastaví na možnosť Off (Vypnutá).

Zobrazí sa správa „Antenna feed overloaded. Automatically switched off.“ (Anténa preťažená. Automaticky sa vypne).

- 4 Zatlačením tlačidiel **EXIT** sa vrátite k normálnemu sledovaniu televízie.

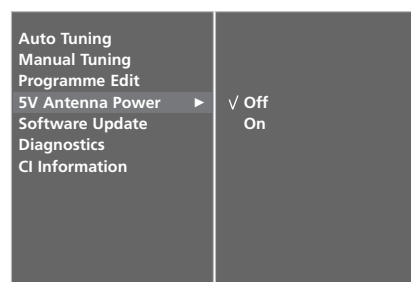
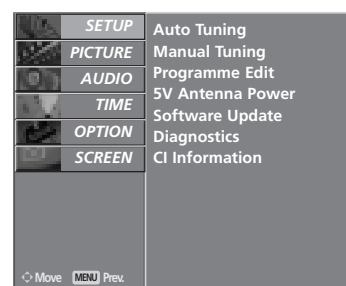

SLEDOVANIE TELEVÍZIE/OVLÁDANIE PROGRAMOV

AKTUALIZÁCIA SOFTVÉRU (LEN V DIGITÁLNOH REŽIME)

Aktualizácia softvéru (Software Update) predstavuje softvér, ktorý možno prevziať prostredníctvom digitálneho terestriálneho systému.

- 1 Stlačte tlačidlo **MENU** a ▲ alebo ▼ navoľte menu **SETUP**.
- 2 Stlačte tlačidl ► a potom tlačidlo ▲ alebo ▼, ktorým si zvolíte možnosť **Software update**.
- 3 Stlačte tlačidl ► a potom tlačidlo ▲ alebo ▼, ktorým si zvolíte možnosť **Off** alebo **On**.
 - Ak vyberiete možnosť **On** (Zapnutá), zobrazí sa okno s upozornením pre používateľa, že sa našiel nový softvér
- 4 Zatlčením tlačidiel **EXIT** sa vrátite k normálnemu sledovaniu televízie.

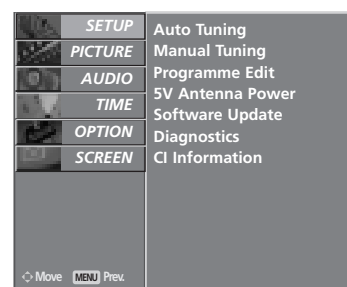
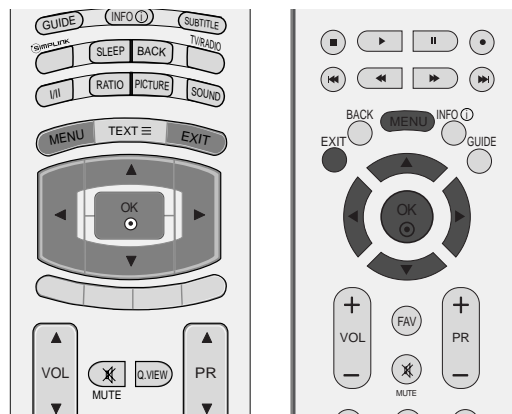

1

* Nastavenie funkcie „Software Update“ (Aktualizácia softvéru)



Po prenose informácií o aktualizovanom digitálnom softvéri sa môže na televíznej obrazovke zobrazíť nasledujúca ponuka.



Keď sa zobrazí tento obrázok, pomocou tlačidla ◀ alebo ▶ vyberte možnosť **YES** (ÁNO).



Po dokončení aktualizácie softvéru sa systém v priebehu približne jednej minúty reštartuje.

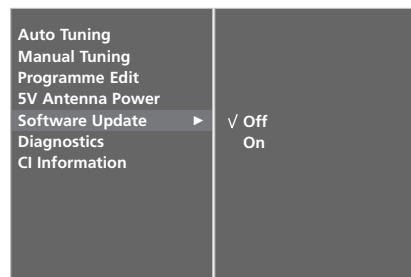

2 3

- Počas aktualizácie softvéru nezbudnite, že:

- Napájanie televízora sa nesmie prerušiť
- Televízor nesmieme vypnúť.
- Nesmieme odpojiť anténu
- Počas aktualizácie by ste televízor nemali vypínať.
- Televízor by ste nemali zapínať a vypínať.
- Po aktualizácii softvéru môžete potvrdiť verziu aktualizovaného softvéru v ponuke Diagnostics (Dagnostika).

DIAGNOSTICS (DIAGNOSTIKA) (LEN V DIGITÁLNOH REŽIME)

Táto funkcia umožňuje sledovať informácie o výrobcovi, modeli/type produktu, sériovom čísle a verzii softvéru.

Zobrazujú sa informácie o naladenom multiplexeri a intenzite signálu.

Zobrazujú sa informácie o signáli a servisný názov vybratého multiplexera.

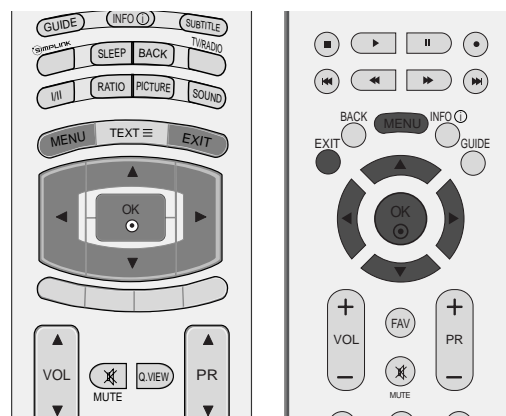

- 1 Stlačte tlačidlo **MENU** a **▲** alebo **▼** navoľte menu **SETUP**.
- 2 Stlačte tlačidl **▶** a potom tlačidlo **▲** alebo **▼**, ktorým si zvolíte možnosť **Diagnostics**.
- 3 Stlačením tlačidla **▶** sa zobrazia informácie o výrobcovi, modeli/type produktu, sériovom čísle a verzii softvéru.
- 4 Zatlačením tlačidiel **EXIT** sa vrátite k normálnemu sledovaniu televízie.

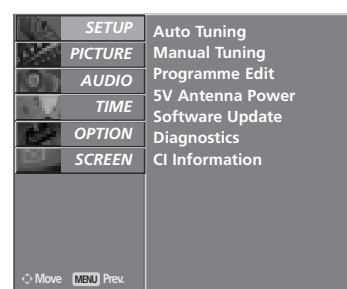

1

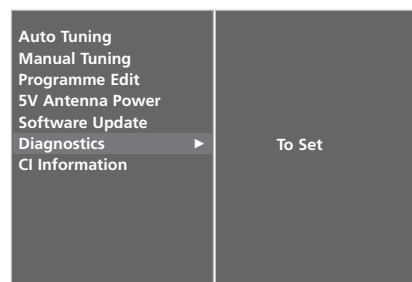

2

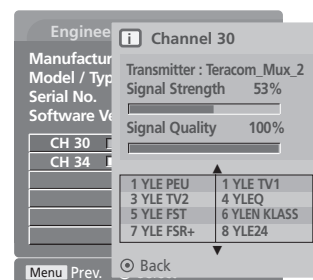

3

SLEDOVANIE TELEVÍZIE/OVLÁDANIE PROGRAMOV

INFORMÁCIE O ROZHRAŇÍ CI (ŠTANDARDNÉ ROZHRAŇÍ) (LEN V DIGITÁLŇOM REŽIME)

Táto funkcia umožňuje sledovať zakódované (platené) programy. Ak vyberiete modul CI, nemôžete sledovať platené programy. Keď sa modul CI nachádza v príslušnom otvore, k dispozícii je ponuka modulu. Ak si chcete zakúpiť modul a kartu smart card, obráťte sa na svojho predajcu. Modul CAM nekladajte a nevyberajte z televízora príliš často. Môže to spôsobiť problémy. Po vložení modulu CI a následnom zapnutí televízora často nepočuť žiadny zvuk.

Používanie modulu CI a karty smart card môže spôsobiť, že obraz je veľmi neprirodený.

Funkciu CI (Common Interface (Štandardné rozhranie)) možno nebudete môcť používať v niektorých krajinách v závislosti od vysielacích podmienok.

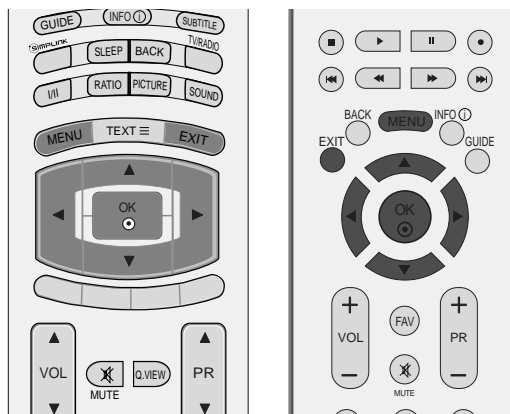

- 1 Stlačte tlačidlo **MENU** a ▲ alebo ▼ navoľte menu **SETUP**.
- 2 Stlačte tlačidl ► a potom tlačidlo ▲ alebo ▼, ktorým si zvolíte možnosť **CI Information**.
- 3 Stlačte tlačidlo ► a potom tlačidlo OK.
- 4 Požadovanú položku vyberiete stlačením tlačidla ▲ alebo ▼. Napríklad informácie o module, karte smart card, jazyku alebo preberaní softvéru.
- 5 Zatlačte **OK**.
- 6 Zatlačením tlačidiel **EXIT** sa vrátite k normálnemu sledovaniu televízie.

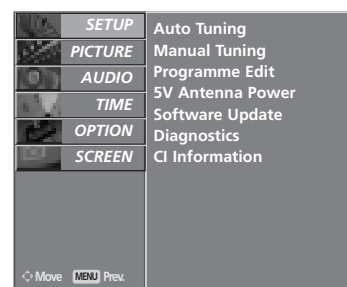

1

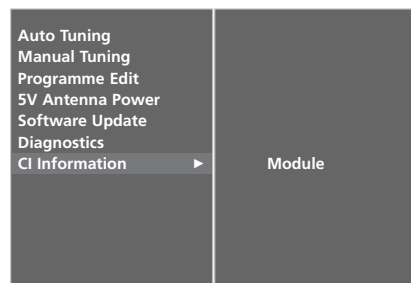

2 3

- Tento displej OSD slúži len na ilustráciu. Možnosti ponuky a formát obrazovky sa líšia v závislosti od poskytovateľa platených digitálnych služieb.
- Ponuku CI (Common Interface (Štandardné rozhranie)) na obrazovke a príslušnú službu môže zmeniť váš predajca.

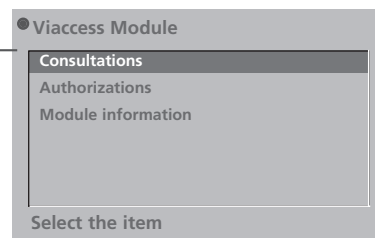

4 5

NASTAVENIE TELEVÍZNYCH STANÍC (V ANALÓGOVOM REŽIME)

Týmto spôsobom sú uložené v šetky stanice, ktoré je možné naladiť. Tento spôsob ladenia je odporúčaný pri prvotnej inštalácii prístroja.

- 1 Stlačte tlačidlo **MENU** a ▲ alebo ▼ navoľte menu **SETUP**.
- 2 Stlačte tlačidlo ► a potom tlačidlo ▲ alebo ▼, ktorým si zvolíte možnosť **Auto Tuning**.
- 3 Stlačením tlačidla ► vyberte ponuku System (Systém). Pomocou tlačidla ◀ alebo ► vyberte možnosť TV system (Televízny systém).

- L** : SECAM L/L' (Francúzsko)
- BG** : PAL B/G, SECAM B/G (Európa/Východná Európa /Ázia/Nový Zéland/Stredný východ/Afrika/Austrália)
- I** : PAL I/II (Veľká Británia/Írsko/Hongkong/Južná Afrika)
- DK** : PAL D/K, SECAM D/K (Východná Európa/Čína/Afrika/CIS)

- 4 Pomocou tlačidla ▼ vyberte položku **Storage From**(Uložiť od).

Pomocou tlačidla ◀ alebo ► , prípadne tlačidiel ČÍSEL vyberte v ponuke **Storage From** (Uložiť od) počiatočné číslo programu.

- 5 Stlačením tlačidla ▼ vyberte ponuku Start (Štart).

Názov stanice sa uloží pri staniciach, ktoré vysielajú VPS (Video Programme Service), PDC (Programme Delivery Control) alebo informácie pre TELETEXT.

Ak nie je možné stanici priradiť názov, priradí sa jej číslo kanála a uloží ako C (V/UHF 01-69) alebo S (Kábel 01-47), nasledované číslom.

Ak chcete automatické ladenie zastaviť, stlačte tlačidlo PONUKA (MENU).

Po dokončení automatického programovania sa zobrazí menu **Programme edit**.

Viac informácií o úprave naprogramovaných údajov nájdete v kapitole „**Programme Edit**“.

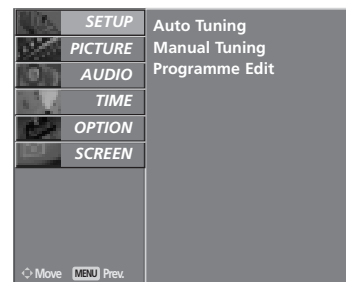
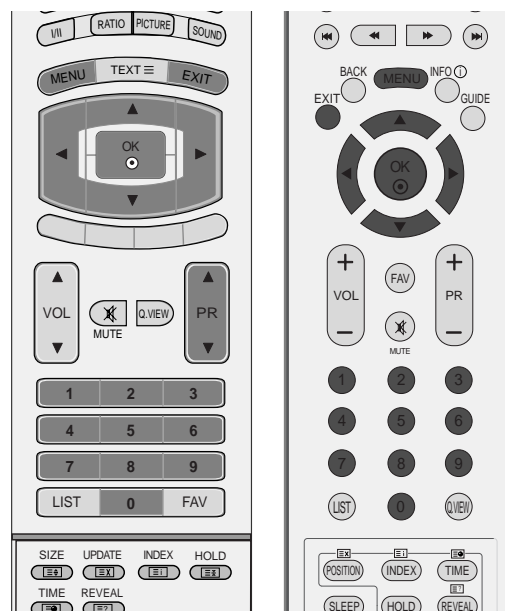

1

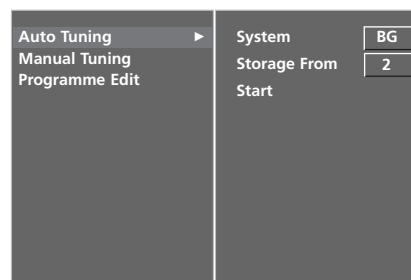

2 3 4 5

SLEDOVANIE TELEVÍZIE/OVLÁDANIE PROGRAMOV

MANUÁLNE LADENIE PROGRAMOV (V ANALÓGOVOM REŽIME)

Tento spôsob ladenia Vám umožňuje ručne naladiť stanice a uložiť ich v pamäti vo vami zvolenom poradí.

1 Stlačte tlačidlo **MENU** a ▲ alebo ▼ navolte menu **SETUP**.

2 Stlačte tlačidl ► a potom tlačidlo ▲ alebo ▼, ktorým si zvolíte možnosť **Manual Tuning**.

3 Pomocou tlačidla ► vyberte položku **Storage (Uložiť)**.

Pomocou tlačidla ◀ alebo ►, prípadne tlačidiel ČÍSEL vyberte v ponuke **Storage (Uložiť)** požadované číslo programu.

4 Zatlčením tlačidiel ▼ a zvolte **System**. Pomocou tlačidla ◀ alebo ► vyberte systémovú ponuku televízora.

L : SECAM L/L' (Francúzsko)

BG : PAL B/G, SECAM B/G (Európa/Východná Európa /Ázia/Nový Zéland/Stredný východ/Afrika/Austrália)

I : PAL I/II (Veľká Británia/Írsko/Hongkong/Južná Afrika)

DK : PAL D/K, SECAM D/K (Východná Európa/Čína/Afrika/CIS)

5 Stlačením tlačidla ▼ vyberte ponuku **Band (Pásmo)**. Pomocou tlačidla ◀ alebo ► podľa potreby zvolte položku **V/UHF** alebo **Cable (Káblová televízia)**.

6 Zatlčením tlačidiel ▼ a zvolte **Channel**. Pomocou tlačidla ◀ alebo ► alebo tlačidiel čísel môžete vybrať požadované číslo programu

Ak je to možné, vyberte číslo programu pomocou tlačidiel čísel.

7 Zatlčením tlačidiel ▼ zvolte **Search**. Stlačením tlačidla ◀ alebo ► sa začne vyhľadávanie. Ak sa nájde stanica, vyhľadávanie sa preruší

8 Zatlčte **OK**.

9 Pre uloženie inej stanice opakujte kroky 3 -8.

10 Zatlčením tlačidiel **EXIT** sa vrátite k normálnemu sledovaniu televízie.

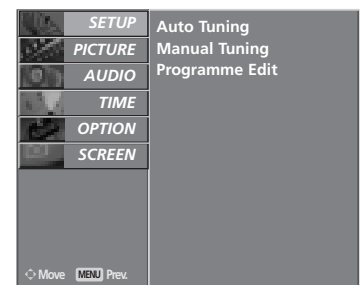
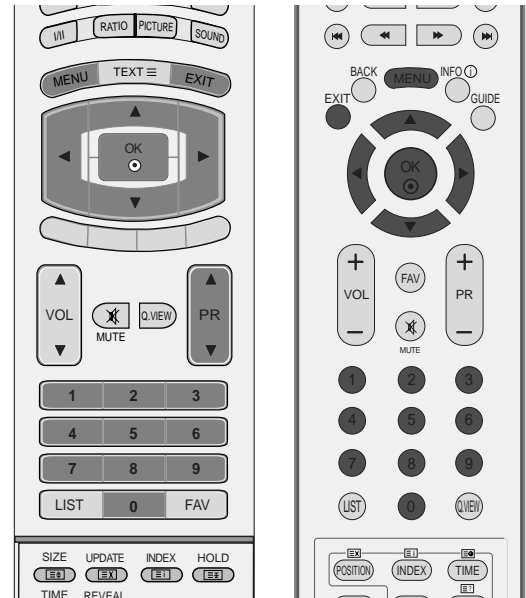

1

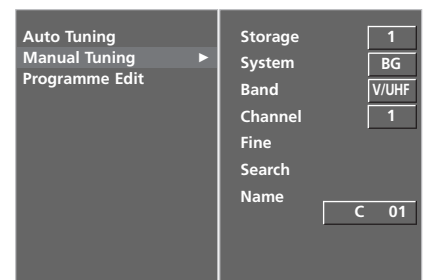

JEMNÉ LADENIE (V ANALÓGOVOM REŽIME)

Jemné ladenie je obyčajne potrebné len pri slabom prijíme.

- 1 Stlačte tlačidlo **MENU** a ▲ alebo ▼ navoľte menu **SETUP**.
- 2 Stlačte tlačidl ► a potom tlačidlo ▲ alebo ▼, ktorým si zvolíte možnosť **Manual Tuning**.
- 3 Stlačte tlačidl ► a potom tlačidlo ▲ alebo ▼, ktorým si zvolíte možnosť **Fine**.
- 4 Tlačidlami ► a ◀/► jemne naladíte najlepši obraz a zvuk.
- 5 Zatlačte **OK**.
- 6 Zatlčením tlačidiel **EXIT** sa vrátite k normálnemu sledovaniu televízie.

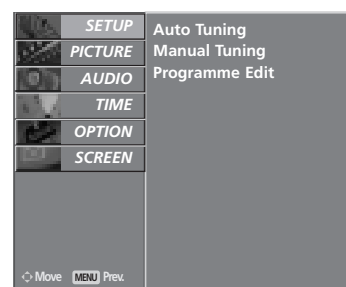
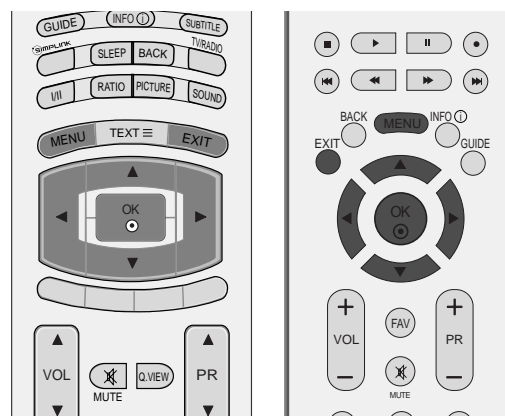

1

POMENOVANIE STANICE (V ANALÓGOVOM REŽIME)

Každú stanicu môžete tiež pomenovať piatimi znakmi.

- 1 Stlačte tlačidlo **MENU** a ▲ alebo ▼ navoľte menu **SETUP**.
- 2 Stlačte tlačidl ► a potom tlačidlo ▲ alebo ▼, ktorým si zvolíte možnosť **Manual Tuning**.
- 3 Stlačte tlačidl ► a potom tlačidlo ▲ alebo ▼, ktorým si zvolíte možnosť **Name**.
- 4 Zatláčte tlačidlo ► a potom tlačidlá ▲ alebo ▼. Môžete použiť písmená od A do Z, číslice od 0 do 9, znaky +/- a medzeru.
- 5 Stlačením tlačidla ◀ alebo ► vyberte pozíciu a potom zvolte ďalší znak a tak ďalej.
- 6 Zatláčte **OK**.
- 7 Zatlčením tlačidiel **EXIT** sa vrátite k normálnemu sledovaniu televízie.

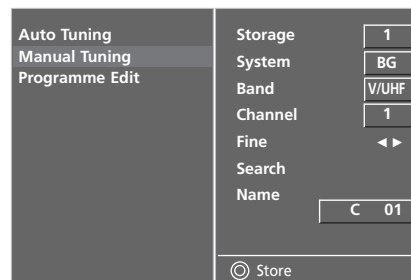

2 3 4 5

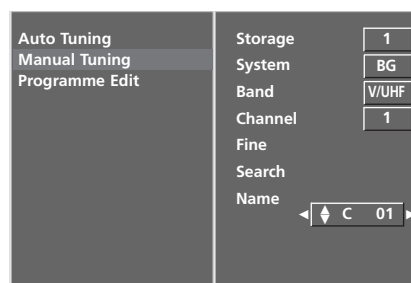

2 3 4 5 6

SLEDOVANIE TELEVÍZIE/OVLÁDANIE PROGRAMOV

EDITÁCIA PROGRAMU (V ANALÓGOVOM REŽIME)

Táto funkcia Vám umožňuje uložené programy mazať a preskakovať. Ďalej ich môžete v pamäti presúvať na iné čísla alebo môžete vložiť na zvolené číslo programu prázdnu stanicu.

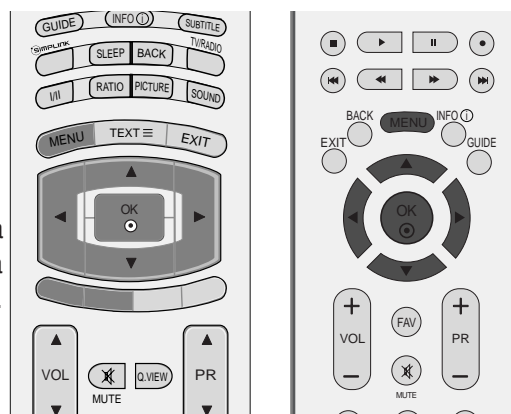

- 1 Stlačte tlačidlo **MENU** a ▲ alebo ▼ navolte menu **SETUP**.
- 2 Stlačte tlačidl ► a potom tlačidlo ▲ alebo ▼, ktorým si zvolíte možnosť **Programme Edit**.
- 3 Zatlačte tlačidlo ► a zobrazí sa menu **Programme edit**.

■ Mazanie programu

- a Tlačidlami ▲ alebo ▼ alebo ◀ alebo ► zvoľte program, ktorého chcete vymazať.
- b Dvokrát zatlačte ČERVENÉ tlačidlo. Zvolený program bol vymazaný, všetky nasledujúce boli posunuté o jednu pozíciu späť.

■ Kopírovanie programu

- a Tlačidlami ▲ alebo ▼ alebo ◀ alebo ► zvoľte program, ktorého chcete kopírovať.
- b Všetky nasledujúce programy boli posunuté o jednu pozíciu dopredu.

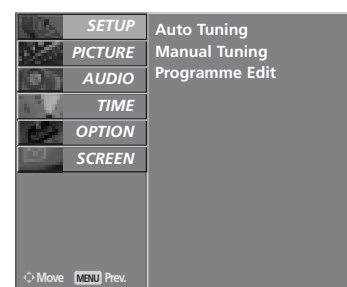

1



2

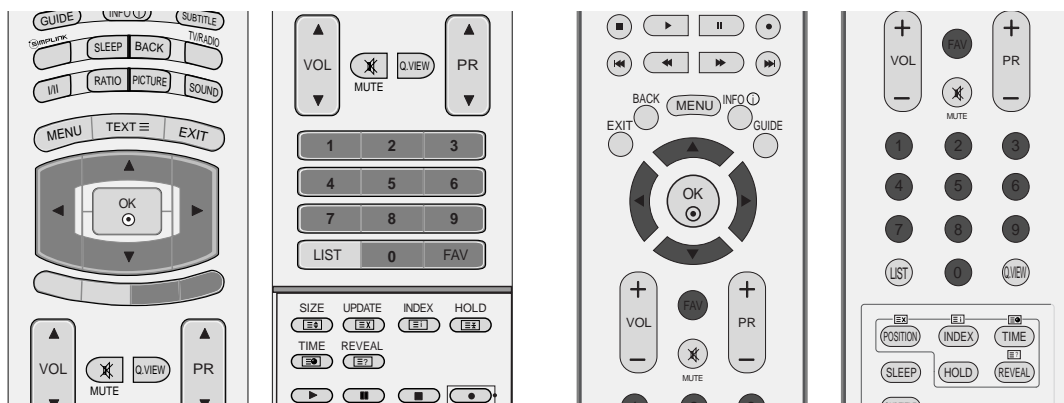

■ Presúvanie programu

- a Tlačidlami ▲ alebo ▼ alebo ◀ alebo ▶ zvoľte program, ktorého chcete presunúť.
- b Zatláčajte ŽLTÉ tlačidlo.
- c Presuňte program na žiadané číslo pomocou tlačidiel ▲ alebo ▼ alebo ◀ alebo ▶.
- d Opätovným zatlačením ŽLTÉHO tlačidla ukončíte túto funkciu.

■ Preskočenie čísla programu

- a Tlačidlami ▲ alebo ▼ alebo ◀ alebo ▶ zvoľte program, ktorého chcete preskočiť.
- b Zatláčajte MODRÉ tlačidlo. Preskočený program zmodrie.
- c Opätovným zatlačením MODRÉHO tlačidla uvoľníte preskočený program.
- d Preskočenie programu znamená, že ho nebudete môcť zvoliť pomocou tlačidiel PR ▲ alebo ▼ počas sledovania televízie.

Pokiaľ chcete sledovať preskočený program, musíte ho zvoliť priamo ČÍSELNÝMI tlačidlami, v menu editácie programu alebo v tabuľke programov.

■ Výber obľúbeného programu

- a Pomocou tlačidla ▲ alebo ▼ alebo ◀ alebo ▶ vyberte obľúbený program.
- b Stlačte tlačidlo FAV.

Vybraný program sa pridá do zoznamu obľúbených programov.

SLEDOVANIE TELEVÍZIE/OVLÁDANIE PROGRAMOV

VYVOLANIE TABU IĀKY PRO-GRAMOV

Programy uložené v pamäti môžete prezerať a kontrolovať zobrazením tabu iĀky programov

■ Zobrazenie tabu iĀky programov

- 1 Zatláčením tlačidla **LIST** zobrazíte menu Programme table. Na obrazovke sa objaví tabu iĀka programov.

V jednej tabu iĀke predvolieb je uvedených desať programov, ako je vidieť nižšie.

- Môžete tu nájsť modro vypísané programy. Tie boli upravené v režime editácia programu.
- Ako je vidieť z čísel na obrázku, niektorým programom neboli priradené mená.

■ Voľba programu v tabuľke programov

- 1 Zvoľte program pomocou tlačidiel **▲** alebo **▼**.
- 2 Zatláčajte **OK**. Televízor sa prepne na program, ktorého číslo ste zvolili.

■ Listovanie tabuľkou programov

K dispozícii sú stránky ZOZNAMU programov, ktorý obsahuje 100 programov (V ANALÓGOVOM REŽIME).

- 1 Pomocou tlačidiel **▲** alebo **▼** môžete listovať jednotlivými stránkami tabu iĀky.
- 2 Zatláčením tlačidiel **LIST** sa vrátite k normálnemu sledovaniu televízie.

■ Zobrazenie tabuľky obľúbených programov

Stlačením tlačidla **FAV** zobrazíte tabuľku ponuky Favourite Programme (Obľúbené programy).

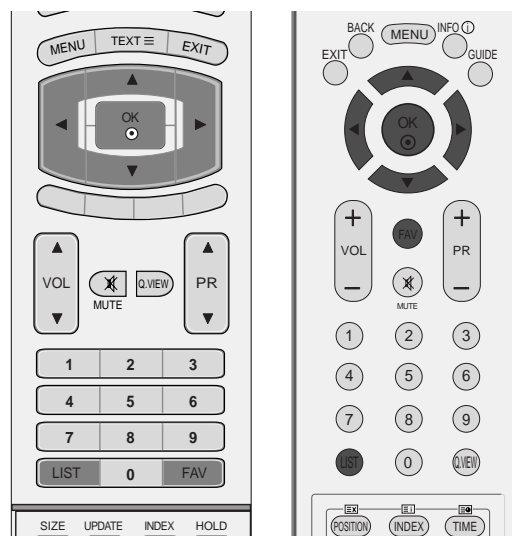

< V DIGITÁLNO M REŽIME >

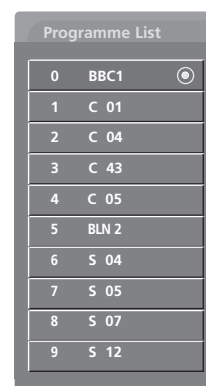

< V ANALÓGOVOM REŽIME >

Mini Glossary



Zobrazuje sa v prípade obľúbeného programu



Zobrazuje sa v prípade zamknutého programu.

INPUT LABEL (MENOVKA VSTUPU)

Po stlačení tlačidla **INPUT (VSTUP)** nastaví menovku pre každý vstupný zdroj, ktorý sa nepoužíva.

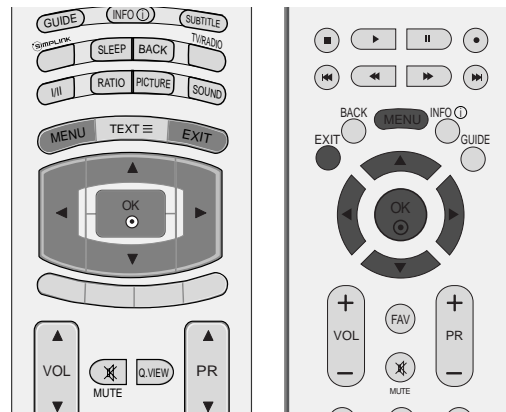

- 1 Stlačte tlačidlo **MENU** a **▲** alebo **▼** navoľte menu **OPTION**.
- 2 Stlačte tlačidl **▶** a potom tlačidlo **▲** alebo **▼**, ktorým si zvolíte možnosť **Input Label**.
- 3 Stlačením tlačidla **▶** a potom tlačidla **▲** alebo **▼** vyberte príslušný zdroj: AV1, AV2, Comp. (Komponent), RGB, HDMI1 alebo HDMI2 alebo HDMI3 (len pre 37/42LF7*, 42LY99).
- 4 Stlačením tlačidla **◀** alebo **▶** vyberte požadovanú menovku.
- 5 Zatlačením tlačidiel **EXIT** sa vrátite k normálnemu sledovaniu televízie.

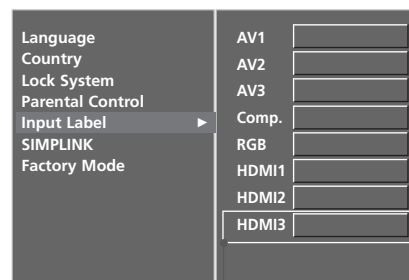
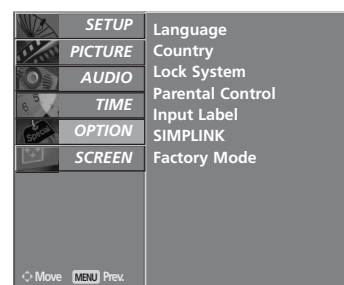

len pre 37/42LF7*, 42LY99

2 3 4

SLEDOVANIE TELEVÍZIE/OVLÁDANIE PROGRAMOV



Funguje len so zariadením s logom SIMPLINK. Skontrolujte či má logo SIMPLINK.

Táto funkcia umožňuje ovládať a prehrávať obsah na zariadeniach AV pripojených k televízoru káblom HDMI bez použitia ďalších káblov a nastavení.

Ak nechcete využívať ponuku SIMPLINK, vyberte možnosť **Off** (vypnuté).

Pri modeli 37/42LF7*, 42LY99 nie je funkcia SIMPLINK podporovaná vstupom HDMI IN 3.

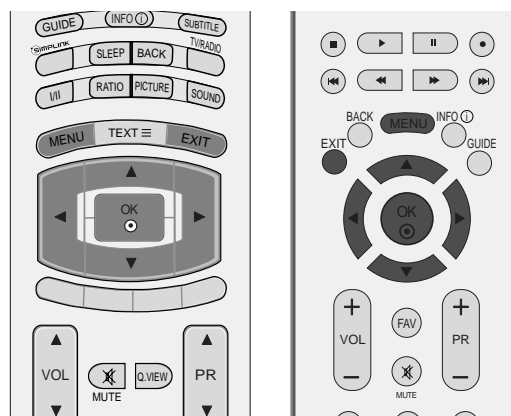

1 Stlačte tlačidlo **MENU** a **▲** alebo **▼** navoľte menu **OPTION**.

2 Stlačte tlačidl **▶** a potom tlačidlo **▲** alebo **▼**, ktorým si zvolíte možnosť **SIMPLINK**.





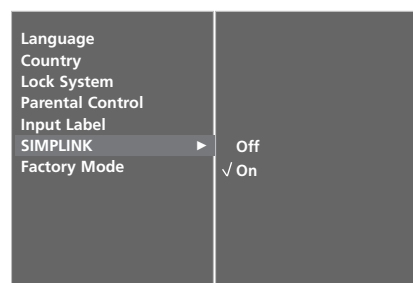
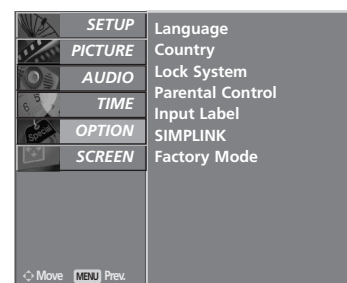

3 Stlačte tlačidl **▶** a potom tlačidlo **▲** alebo **▼**, ktorým si zvolíte možnosť **Off** alebo **On**.

4 Zatlačením tlačidiel **EXIT** sa vrátite k normálnemu sledovaniu televízie.



Funkcie ponuky SIMPLINK

Disc playback (Prehrávanie diskov)

Pripojené zariadenia AV môžete ovládať stlačením tlačidiel ▲ / ▼ / ◀ / ▶, OK a tlačidiel , , , , ,  alebo .

Direct Play (Priame prehrávanie)

Po pripojení zariadení AV k televízoru ich môžete priamo ovládať a prehrávať médiá bez ďalších nastavení.

Select AV device (Výber zariadenia AV)

Umožňuje vybrať jedno zo zariadení AV pripojených k telefónu a prehrávať.

Power off all devices (Vypnutie všetkých zariadení)

Po vypnutí televízora sa vypnú aj všetky pripojené zariadenia.

Switch audio-out (Prepnutie audiovýstupu)

Ponúka jednoduchý spôsob prepínania audiovýstupu.

***Zariadenie, ktoré je k televízoru pripojené pomocou kábla HDMI, ale nepodporuje funkciu Simplink, túto možnosť neponúka.**

Ponuka SIMPLINK

Stlačením tlačidla ▲ / ▼ / ◀ / ▶ a potom tlačidla OK vyberte požadovaný zdroj SIMPLINK.

- 1 TV viewing (Sledovanie televízie): prepnutie na predchádzajúci televízny kanál bez ohľadu na aktuálny režim.
- 2 DISC playback (Prehrávanie diskov): výber a prehrávanie pripojených diskov. Ak je k dispozícii niekoľko diskov, príslušné názvy sa prehľadne zobrazujú v spodnej časti obrazovky.
- 3 VCR playback (Prehrávanie videa): prehrávanie videokaziet a ovládanie pripojeného videorekordéra.
- 4 HDD Recordings playback (Prehrávanie diskov na pevnom disku): prehrávanie a ovládanie nahrávok uložených na pevnom disku.
- 5 Audio Out to Home theatre/Audio Out to TV (Audiovýstup domáceho kina/televízora): výber audiovýstupu Home theatre (Domáce kino) alebo TV (Televízor).



! POZNÁMKA

- ▶ HDMI kábel zapojte do HDMI/DVI IN alebo do koncovky (HDMI výstup) na zadnej strane zariadenia SIMPLINK HDMI IN.
- ▶ Pre domáce kino s funkciou SIMPLINK po zapojení koncovky HDMI spomínaným spôsobom, zapojte kábel DIGITAL AUDIO OUT do koncovky DIGITAL AUDIO IN na zadnej strane TV a koncovku OPTICAL do zadnej časti zariadenia SIMPLINK.
- ▶ Pri obsluhu externého zariadenia s funkciou SIMPLINK na diaľkovom ovládači stlačte TV na tlačidlo MODE (REŽIM), a tak ho ovládajte.
- ▶ Ak prepnete zdroj na iný pomocou tlačidla INPUT (VSTUP) na diaľkovom ovládači alebo inak, tak sa obsluha zariadenia cez SIMPLINK ukončí.
- ▶ Reprodukcia sa pri výbere alebo obsluhu médií zariadenia s funkciou Home Theater (domáce kino) automaticky prepne do režimu pre domáce kino.

OVLÁDANIE OBRAZU

EPG (ELEKTRONICKÝ SPRIEVODCA PROGRAMAMI) (V DIGITÁLNO M REŽIME)

Tento systém je vybavený elektronickým sprievodcom programami EPG, ktorý pomáha pri pohybovaní sa vo všetkých dostupných možnostiach sledovania televízie.

Sprievodca EPG poskytuje informácie napríklad o zoznamoch programov a čase začatia a ukončenia všetkých dostupných služieb. Okrem toho sú v sprievodcovi EPG často dostupné podrobné informácie o programoch (dostupnosť a množstvo podrobných informácií o programoch závisí od jednotlivých vysielateľov).

Túto funkciu môžete používať len vtedy, keď vysielacie spoločnosti vysielajú informácie sprievodcu EPG.

V sprievodcovi EPG sa zobrazí prehľad programu na nasledujúcich osem dní

Zapnutie/vypnutie sprievodcu EPG

- 1 Stlačením tlačidla GUIDE (SPRIEVODCA) zapnete sprievodcu EPG
- 2 Opätovným stlačením tlačidla GUIDE (SPRIEVODCA) alebo EXIT (UKONČIŤ) sprievodcu EPG vypnete a vrátite sa k normálnemu sledovaniu televízie.

Výber programu

- 1 Stlačením tlačidla ▲ alebo ▼, ◀ alebo ▶, prípadne tlačidla PR ▲ alebo ▼ (alebo PR + alebo -) vyberte požadovaný program. Potom stlačte tlačidlo OK a zobrazí sa vybraný program.



Funkcie tlačidiel v režime sprievodcu NOW/NEXT (AKTUÁLNY/NASLEDUJÚCI PROGRAM)

Tlačidlá diaľkového ovládania	Funkcia
CERVENÉ	zmena režimu sprievodcu EPG
ŽTÉ	adanie nastavení Record/Remind (Nahrať/pripomenúť) v režime Timer (Časovač).
MODRÉ	prístup k možnosti Record/Remind (Nahrať/pripomenúť) v režime Timer list (Zoznam časovača)
●	zmena vybraného kanála.
◀ alebo ▶	výber možnosti NOW (AKTUÁLNY) alebo NEXT (NASLEDUJÚCI) program.
▲ alebo ▼	výber vysielaného programu.
PR	o stranu vyššie/nížš
GUIDE/EXIT (SPRIEVODCA/UKONČIŤ)	vypnutie sprievodcu EPG
TV/RADIO (TELEVÍZOR/RÁDIO)	výber televízneho alebo rádiového programu.
INFO ⓘ	zapnutie alebo vypnutie podrobných informácií.

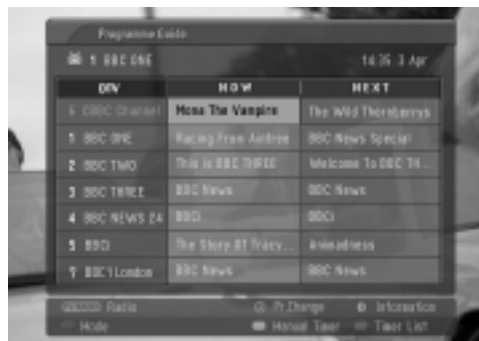

Funkcie tlačidiel v režime sprievodcu 8 Days (Nasledujúcich osem dní)

Tlačidlá diaľkového ovládania	Funkcia
CERVENÉ	mena režimu sprievodcu EPG.
ZELENÉ	zapnutie režimu zadávania dátumu.
ŽTÉ	adanie nastavení Record/Remind (Nahrať/pripomenúť) v režime Timer (Časovač).
MODRÉ	prístup k možnosti Record/Remind (Nahrať/pripomenúť) v režime Timer list (Zoznam časovača)
●	zmena vybraného kanála.
◀ alebo ▶	výber možnosti NOW (AKTUÁLNY) alebo NEXT (NASLEDUJÚCI) program.
▲ alebo ▼	výber vysielaného programu.
PR	o stranu vyššie/nížšie
GUIDE/EXIT (SPRIEVODCA/UKONČIŤ)	vypnutie sprievodcu EPG.
TV/RADIO (TELEVÍZOR/RÁDIO)	výber televízneho alebo rádiového programu.
INFO ⓘ	zapnutie alebo vypnutie podrobných informácií.



Funkcie tlačidiel v režime Date Change (Zmena dátumu)

Tlačidlá diaľkového ovládania	Funkcia
ZELENÉ	vypnutie režimu nastavenia dátumu.
●	Zmena vybraného dátumu
◀ alebo ▶	výber dátumu.
▼	vypnutie režimu nastavenia dátumu.
GUIDE/EXIT	vypnutie sprievodcu EPG.



OVLÁDANIE OBRAZU

Funkcie tlačidiel v okne Extended Description (Rozšírený popis)

Tlačidlá diaľkového ovládania	Funkcia
▲ alebo ▼ ŽLTÉ:	o text vyššie/nížšie. zadanie nastavení Record/Remind (Nahráť/pripomenúť) v režime Timer (Časovač).
INFO ⓘ	zapnutie alebo vypnutie podrobných informácií.
GUIDE/EXIT (SPRIEVODCA/UKONČIŤ)	vypnutie sprievodcu EPG.



Funkcie tlačidiel v režime nastavení Record/Remind (Nahráť/pripomenúť)

Táto funkcia je dostupná len vtedy, ak nahrávacie zariadenie využíva pri nahrávaní signál pin 8 a je ku konektoru DTV-OUT pripojené káblom SCART.

Tlačidlá diaľkového ovládania	Funkcia
ŽLTÉ	zmena režimu Guide (Sprievodca) alebo Timer list (Zoznam časovača).
●	uloženie nastavení Record/Remind (Nahráť/pripomenúť) v režime Timer (Časovač).
◀ alebo ▶	výber typu, služby, dátumu alebo času začatia a ukončenia.
▲ alebo ▼	nastavenie funkcie.

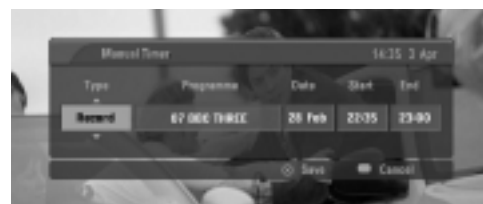

Funkcie tlačidiel v režime Timer List (Zoznam časovača)

Tlačidlá diaľkového ovládania	Funkcia
ŽLTÉ	pridanie nového nastavenia Manual Timer (Manuálny časovač).
ZELENÉ	zapnutie režimu na úpravu položky Timer list (Zoznam časovača).
ČERVENÉ	odstránenie vybratej položky.
MODRÉ	zmena režimu Guide (Sprievodca).
▲ alebo ▼	výber režimu Timer list (Zoznam časovača).



OVLÁDANIE VEĽKOSTI OBRAZU (FORMÁTU)

Obrazovku môžete sledovať v rôznych obrazových formátoch; Spectacle (Divadlo)(okrem možnosti 37/42LF7*, 42LY99), Full (Úplný) (okrem možnosti 42LY99), Original (Pôvodný), 4:3, 16:9, 14:9, Zoom1/2 (Priblíženie 1/2) a 1:1 Pixel (alebo Just Scan (len pre 37/42LF7*, 42LY99)).

Ak je fixný obraz na obrazovke zobrazený dlhšiu dobu, môže sa tento obraz "vtlačiť" na obrazovku a ostať viditeľný.

To by mohlo byť nepríjemné v režime "Full". V tom prípade zmeňte na iný režim.

Môžete nastaviť zväčšenie pomeru použitím tlačidiel ▲ alebo ▼.

Táto funkcia je aktívna v nasledujúcom signáli.

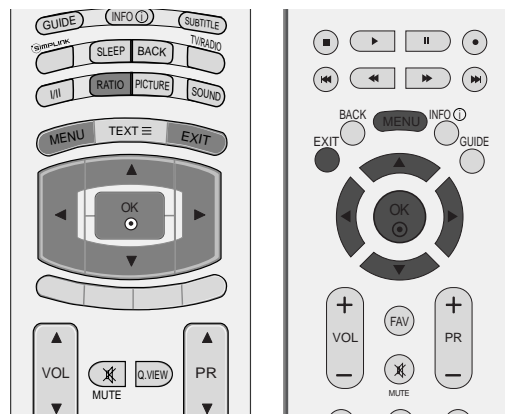

- 1 Požadovaný formát obrazu vyberiete opakovaným stláčaním tlačidla RATIO (FORMÁT).
Formát môžete nastaviť aj v ponuke **SCREEN**.

- **Spectacle** (Divadlo)(okrem možnosti 37/42LF7*, 42LY99)

Keď televízor prijíma širokouhlý signál, umožňuje nastaviť obraz horizontálne (v nelineárnom pomere), aby sa vyplnila celá obrazovka..

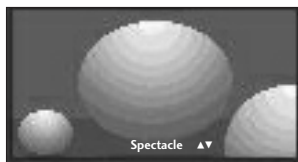

- **Full**(Divadlo)(okrem možnosti 42LY99)

Keď televízor prijíma širokouhlý signál, umožňuje nastaviť obraz horizontálne alebo vertikálne (v lineárnom pomere), aby sa vyplnila úplne celá obrazovka.

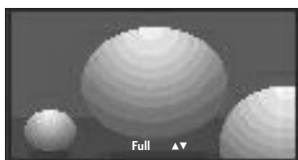

- **Original** (pôvodný)

Keď televízor prijíma širokouhlý signál, signál sa automaticky zmení na obrazový formát na odoslanie.

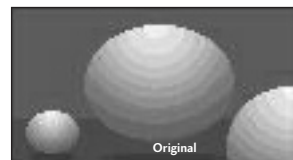

- **4:3**

Ďalšia voľba vás privedie k pozeraniu obrazu s východným pomerom strán 4:3 so sivými pruhmi, ktoré sa objavia na pravej i ľavej strane.



OVLÁDANIE OBRAZU

- **16:9** (Wide, t.j. široký)

Ďalšia voľba vás privedie k horizontálnemu nastaveniu obrazu v lineárnom pomere tak, aby sa zaplnila celá obrazovka (je to užitočné pri sledovaní formátovaných diskov DVD 4:3).

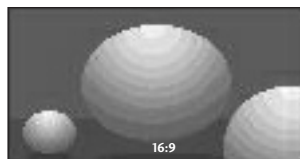

- **14:9**

V režime 14:9 môžete vychutnávať formát obrazu 14:9 alebo bežný TV program. Obrazovka 14:9 sa zobrazuje tak, že sa obrazovka 4:3 zväčší nahor/nadol a doľava/doprava.



- **Zoom 1** (Zväčšenie 1)

Ďalšia voľba vás privedie k pozeraniu obrazu bez ďalšej premeny, pričom sa zaplní celá obrazovka. Avšak horné a spodné časti obrazu budú odstrihnuté.

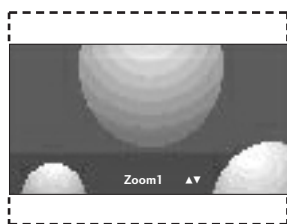

- **Zoom 2** (Zväčšenie 2)

Zoom 2 si vyberte vtedy, ak chcete zmeniť obraz, a to horizontálne rozšíriť a vertikálne odrezať. Obraz pritom urobí čiastočný kompromis medzi zmenou a pokrytím obrazovky.

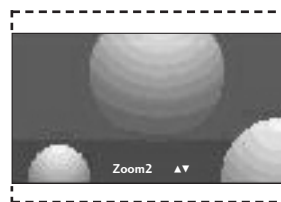

- **1:1 Pixel** (alebo Just Scan (len pre 37/42LF7*, 42LY99))

Nasledovný výber vám umožní pozeráť sa na obraz v najlepšej kvalite bez straty kvality pôvodného obrazu pri vysokom rozlíšení.

! POZNÁMKA

- ▶ V režimoch Component (Komponent), a HDMI môžete vybrať len formáty 4:3, 16:9 (širokouhlý) a Zoom1/ 2 (Priblíženie1/ 2).
- ▶ V režime RGB môžete vybrať len formáty 4:3 a 16:9 (širokouhlý).
- ▶ V režime HDMI (1080i 50 Hz / 60 Hz, 1080p 24 Hz / 50 Hz / 60 Hz) je k dispozícii 1:1 Pixel (alebo Just Scan (len pre 37/42LF7*, 42LY99)).

PREDVOLENÉ NASTAVENIA OBRAZU

Predvolený režim obrazu

Dynamic (dynamický)

Túto možnosť si vyberte, ak chcete dostať ostrý obraz zobrazenia.

Standard (štandardný)

Najbežnejší a najprirodzenejší stav zobrazenia na obrazovke.

Mild (mierny)

Túto možnosť si vyberte, ak chcete dostať jemný obraz zobrazenia.

User 1/2 (užívateľský)

Túto možnosť si vyberte, ak chcete používať užívateľsky definované nastavenie.

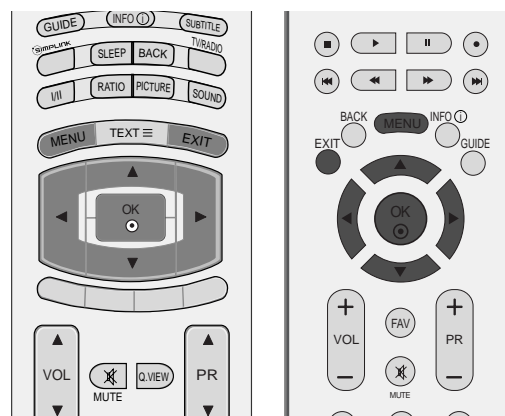

- 1 Stlačte tlačidlo **MENU** a **▲** alebo **▼** navoľte menu **PICTURE**.
- 2 Stlačte tlačidlá **▶** a potom tlačidlo **▲** alebo **▼**, ktorým si zvolíte možnosť **Picture Mode**.
- 3 Stlačte tlačidlá **▶** a potom tlačidlo **▲** alebo **▼**, ktorým si zvolíte možnosť **Intelligent Eye** (okrem možnosti 50/60 PF9*), **Dynamic**, **Standard**, **Mild**, **User 1**, alebo **User 2**.
- 4 Zatlačením tlačidiel **EXIT** sa vrátite k normálnemu sledovaniu televízie.

V ponuke Picture Mode (Režim obrazu) môžete nastaviť najlepšiu kvalitu obrazu televízora. V ponuke Picture Mode (Režim obrazu) vyberte nastavenú hodnotu v závislosti od kategórie programu.

Nastavenia obrazu typu **Intelligent Eye** (okrem možnosti 50/60 PF9*), **Dynamic**, **Standard** a **Mild** sú naprogramované vo výrobnom závode pre získanie optimálnej reprodukcie obrazu a nedajú sa meniť

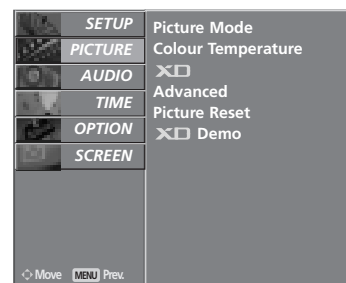

1

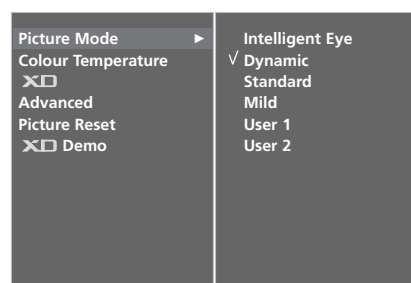

2 3

OVLÁDANIE OBRAZU

Automatické ovládanie farebného tónu (Warm (Teplé)/Medium/Cool (Chladné))

Inicializácia hodnôt (reset na implicitné nastavenie) nastane, ak zvolíte možnosť **Cool**.

Zvoľte jedno z troch automatických nastavení farieb. Nastavte na Warm (teplá) pre zvýšenie podielu teplejších farieb (napríklad červenej), alebo nastavte na Cool (studená) pre získanie menej intenzívnych farieb s väčším podielom modrej farby.

Táto funkcia je dostupná len v režime Používateľ.

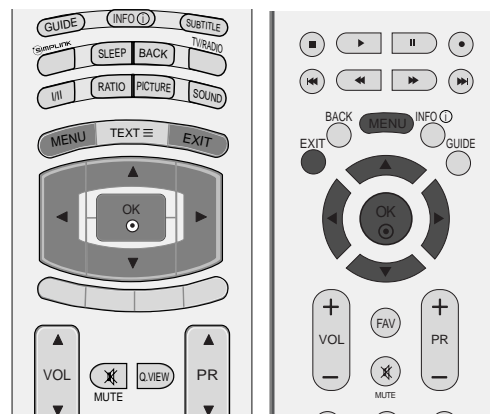

- 1 Stlačte tlačidlo **MENU** a ▲ alebo ▼ navoľte menu **PICTURE**.
- 2 Stlačte tlačidl ► a potom tlačidlo ▲ alebo ▼, ktorým si zvolíte možnosť **Colour Temperature**.
- 3 Pomocou tlačidla ► a potom tlačidla ▲ alebo ▼ vyberte možnosť **Cool** (Studené farby), **Medium**, **Warm** (Teplé farby) alebo **User** (Používateľ).
- 4 Zatlačením tlačidiel **EXIT** sa vrátite k normálnemu sledovaniu televízie.

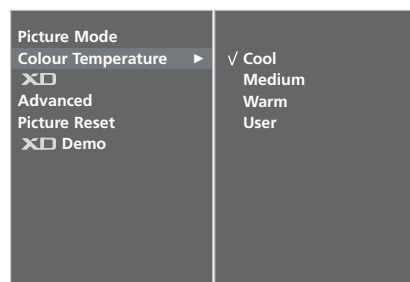
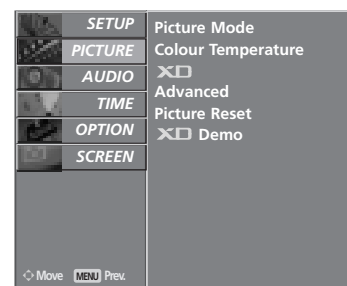

MANUÁLNE NASTAVENIE OBRAZU

Ponuka Picture Mode (Režim obrazu) – možnosť User (Používateľ)

Contrast (Kontrast)

Nastavuje rozdiel medzi svetlými a tmavými hladinami obrazu.

Brightness (Jas)

Zväčšuje alebo znižuje množstvo bielej farby na vašom obraze.

Colour (Farba)

Nastavuje intenzitu všetkých farieb.

Sharpness (Ostrosť)

Nastavuje úroveň ostrosti v rohoch medzi svetlými a tmavými oblasťami na obrázku. Čím je úroveň menšia, tým je obraz jemnejší.

Tint (Odtieň)

Nastavuje rovnováhu medzi úrovňami červenej a zelenej farby

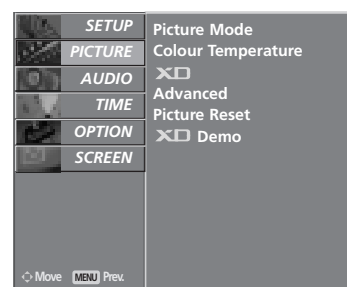
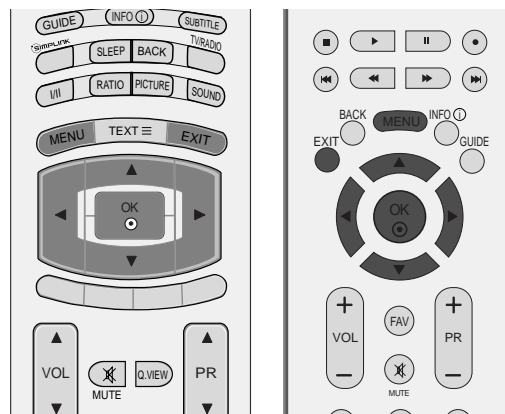

1 Stlačte tlačidlo **MENU** a ▲ alebo ▼ navoľte menu **PICTURE**.

2 Stlačte tlačidl ► a potom tlačidlo ▲ alebo ▼, ktorým si zvolíte možnosť **Picture Mode**

3 Stlačte tlačidl ► a potom tlačidlo ▲ alebo ▼, ktorým si zvolíte možnosť **User 1** alebo **User 2**.

4 Pomocou tlačidla ► a potom tlačidla ▲ alebo ▼, ktorým si zvolíte želanú voľbu obrázku (**Contrast** (Kontrast), **Brightness** (Jas), **Colour** (Farba), **Sharpness** (Ostrosť) a **Tint** (Odtieň)).

5 Stlačte tlačidlo ◀/▶, aby ste mohli vykonať príslušné nastavenia.

6 Zatlačením tlačidiel **EXIT** sa vrátite k normálnemu sledovaniu televízie.

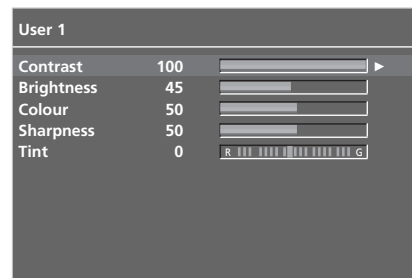
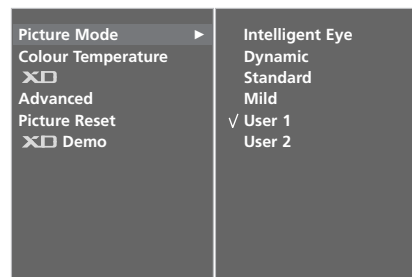

! POZNÁMKA

- ▶ V režime RGB-PC nemôžete nastaviť farbu, ostrosť a odtieň na vami preferovanú úroveň.

OVLÁDANIE OBRAZU

Ponuka Color Tone (Farebný tón) – možnosť User (Používateľ)

Nastavenie červenej, zelenej a modrej na požadovan ý farebn ý tón.

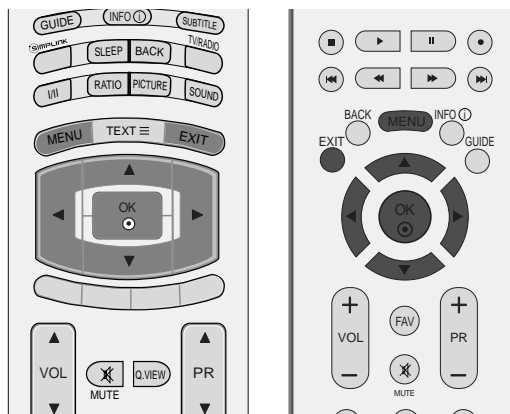

- 1 Stlačte tlačidlo **MENU** a **▲** alebo **▼** navoľte menu **PICTURE**.

- 2 Stlačte tlačidl **▶** a potom tlačidlo **▲** alebo **▼**, ktorým si zvolíte možnosť **Colour Temperature**.

- 3 Stlačte tlačidl **▶** a potom tlačidlo **▲** alebo **▼**, ktorým si zvolíte možnosť **User**.

- 4 Stlačte tlačidl **▶** a potom tlačidlo **▲** alebo **▼**, ktorým si zvolíte možnosť **Red**, **Green** alebo **Blue**.

- 5 Pomocou tlačidla **◀** alebo **▶** vykonajte príslušné nastavenia.

- 6 Zatlačením tlačidiel **EXIT** sa vrátite k normálnemu sledovaniu televízie.

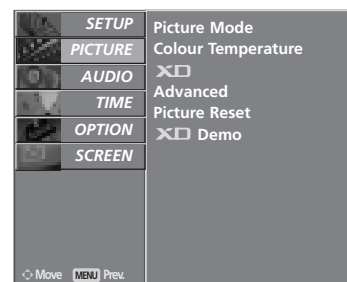

1

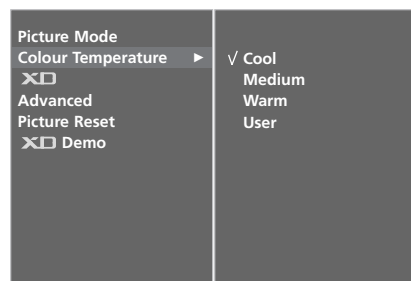

2 3

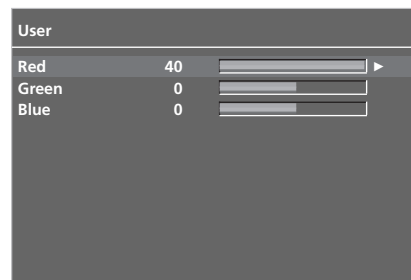

4 5

XD - TECHNOLOGIA VYLEPŠENIA OBRAZU

XD je originálnou, obraz zlepšujúcou technológiou firmy LG Electronic, pre zobrazenie reálneho HD zdroja prostredníctvom progresívneho algoritmu spracovania digitálneho signálu.

Použitie tejto funkcie nie je dostupné v režime PC[RGB/HDMI]

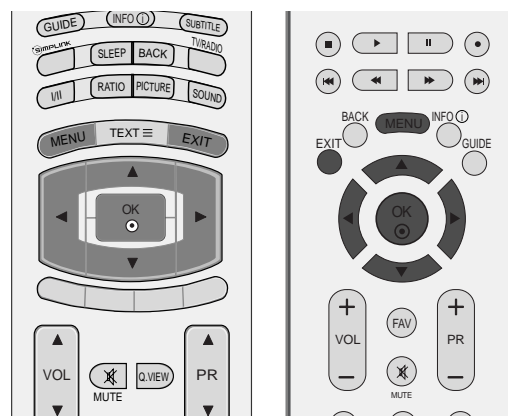

- 1 Stlačte tlačidlo **MENU** a ▲ alebo ▼ navolte menu **PICTURE**.
- 2 Stlačte tlačidl ► a potom tlačidlo ▲ alebo ▼, ktorým si zvolíte možnosť **XD**.
- 3 Stlačte tlačidl ► a potom tlačidlo ▲ alebo ▼, ktorým si zvolíte možnosť **Auto** alebo **Manual**.
- 4 Zatláčením tlačidiel **EXIT** sa vrátite k normálnemu sledovaniu televízie.

* Voľba režimu Manual

Toto menu sa aktivuje, keď si v **PSM** zvolíte User1 alebo User2.

- 1 Stlačte tlačidl ► a potom tlačidlo ▲ alebo ▼, ktorým si zvolíte možnosť **XD Contrast**, **XD Colour**, **XD NR** alebo **MPEG NR**.
- 2 Stlačte tlačidl ► a potom tlačidlo ▲ alebo ▼, ktorým si zvolíte možnosť **On** alebo **Off**.
- 3 Zatláčením tlačidiel **EXIT** sa vrátite k normálnemu sledovaniu televízie.

- **XD Contrast** : Automatická optimalizácia kontrastu podľa odrazového jasú.
- **XD Colour** : Automatické nastavenie odrazových farieb tak, aby sa reprodukcia čo najviac približovala prirodzeným farbám.
- **XD NR** : Odstraňovanie šumu dovtedy, kým neprestane rušenie originálneho obrazu.
- **MPEG NR** : Zníženie obrazového šumu, ktorý sa počas sledovania televízora môže zobraziť na obrazovke

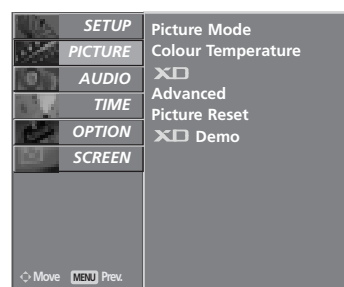

1

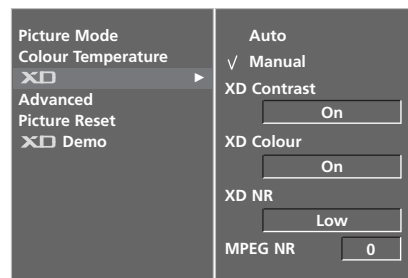

2

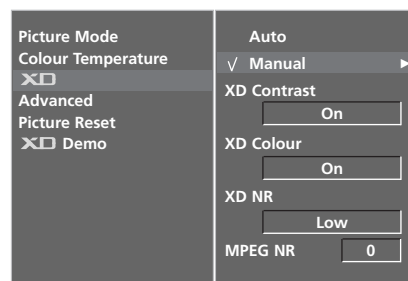

3

OVLÁDANIE OBRAZU

XD DEMO

Slúži na ukážku rozdielu medzi zapnutým a vypnutým režimom XD demo.

Použitie tejto funkcie nie je dostupné v režime RGB[PC], HDMI[PC].

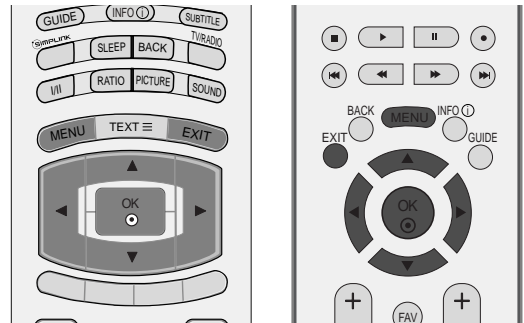

- 1 Stlačte tlačidlo **MENU** a ▲ alebo ▼ navoľte menu **PICTURE**.
- 2 Stlačte tlačidl ► a potom tlačidlo ▲ alebo ▼, ktorým si zvolíte možnosť **XD Demo**.
- 3 Pomocou tlačidla ► spustíte funkciu **XD Demo**.
- 4 Ak chcete režim **XD Demo** ukončiť, stlačte tlačidlo MENU alebo EXIT.

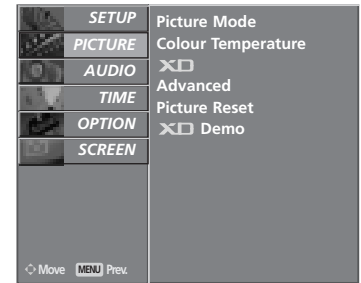

TRUMOTION DEMO (iba 42LY99)

Slúži na ukážku rozdielu medzi zapnutým a vypnutým režimom TruMotion Demo.

Použitie tejto funkcie nie je dostupné v režime RGB[PC], HDMI[PC].

- 1 Stlačte tlačidlo **MENU** a ▲ alebo ▼ navoľte menu **PICTURE**.
- 2 Stlačte tlačidl ► a potom tlačidlo ▲ alebo ▼, ktorým si zvolíte možnosť **TruMotion Demo**.
- 3 Pomocou tlačidla ► spustíte funkciu **TruMotion Demo**.
- 4 Ak chcete režim **TruMotion Demo** ukončiť, stlačte tlačidlo MENU alebo EXIT.

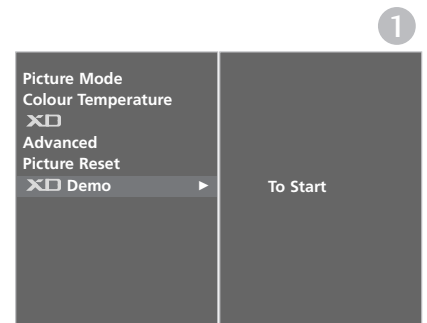

* iba 42LY99

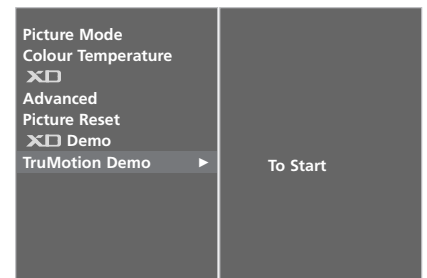

• XD Demo



• TruMotion Demo

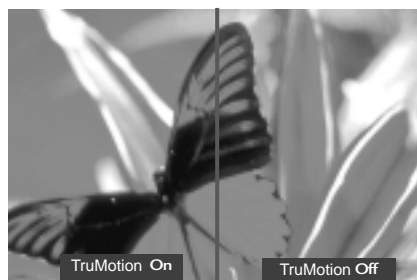

Ponuka **ADVANCED** (ROZŠÍRENÉ) – možnosť **CINEMA** (KINO), režim **3:2 PULLDOWN**

Nastavte TV na čo najlepší vzhľad obrazu pre sledovanie filmov.

Táto vlastnosť sa použije iba v režimoch TV, AV, S-Video a Komponent 480i/576i, DTV.

- 1 Stlačte tlačidlo **MENU** a **▲** alebo **▼** navoľte menu **PICTURE**.
- 2 Stlačte tlačidlá **▶** a potom tlačidlo **▲** alebo **▼**, ktorým si zvolíte možnosť **Advanced**.
- 3 Stlačte tlačidlá **▶** a potom tlačidlo **▲** alebo **▼**, ktorým si zvolíte možnosť **Cinema**.
- 4 Stlačte tlačidlá **◀** alebo **▶** vyberte možnosť **On** alebo **Off**.
- 5 Zatlačením tlačidiel **EXIT** sa vrátite k normálnemu sledovaniu televízie.

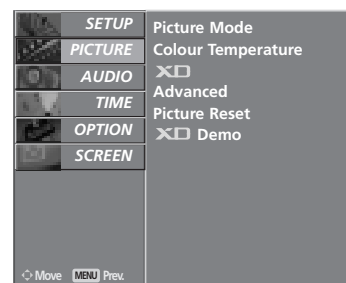
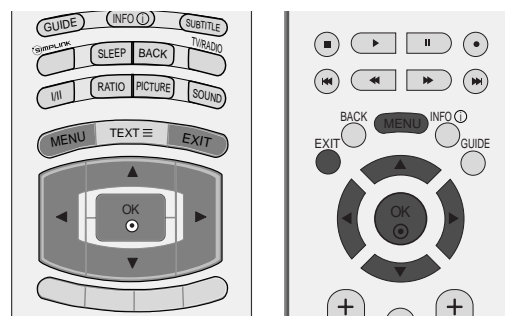

1

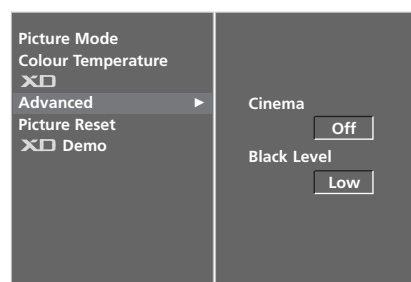

2

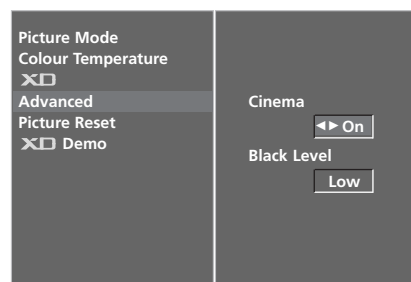

3

* iba 42LY99

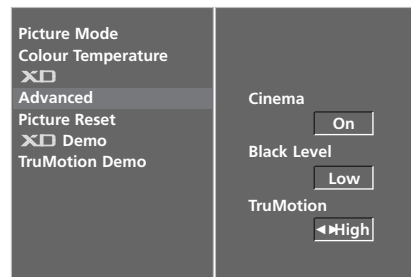

3

ADVANCED (Rozšírené) – TruMotion (iba 42LY99)

Používa sa na dosiahnutie najvyššej kvality obrazu bez rozmazaného pohybu alebo chvenia po zadaní rýchlo sa pohybujúceho obrazu alebo filmu.

Táto funkcia nie je dostupná v režime RGB-PC, HDMI-PC.

- 1 Stlačte tlačidlo **MENU** a **▲** alebo **▼** navoľte menu **PICTURE**.
- 2 Stlačte tlačidlá **▶** a potom tlačidlo **▲** alebo **▼**, ktorým si zvolíte možnosť **Advanced**.
- 3 Stlačte tlačidlá **▶** a potom tlačidlo **▲** alebo **▼**, ktorým si zvolíte možnosť **TruMotion**.
- 4 Stlačte tlačidlá **◀** alebo **▶** vyberte možnosť **Off**, **Low** alebo **High**.
 - Low (Nízka)
Chvenie filmu sa nastaví na nízku úroveň.
 - High (Vysoká)
Chvenie filmu sa nastaví na vysokú úroveň.

* Ak vám sledovanie obrazu spôsobuje nejaké ťažkosti, nastavte funkciu TruMotion na možnosť Low (Nízka) alebo Off (Vypnutá).

- 5 Zatlačením tlačidiel **EXIT** sa vrátite k normálnemu sledovaniu televízie.

OVLÁDANIE OBRAZU

Ponuka **ADVANCED** (ROZŠÍRENÉ) – možnosť **BLACK LEVEL** (ÚROVEŇ ČIERNEJ)

Pri pozeraní filmu nastaví táto funkcia TV prijímač na čo najlepší vzhľad obrazu. Nastavovanie kontrastu a jasú obrazovky pomocou úrovne čiernej na obrazovke.

Táto funkcia funguje v týchto režimoch: AV (NTSC-M), S-Video (NTSC-M) alebo HDMI.

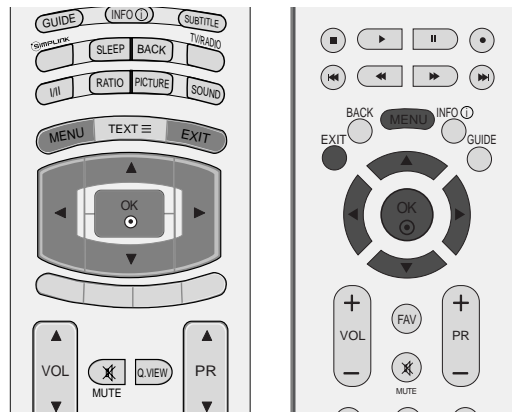

1 Stlačte tlačidlo **MENU** a ▲ alebo ▼ navoľte menu **PICTURE**.

2 Stlačte tlačidl ► a potom tlačidlo ▲ alebo ▼, ktorým si zvolíte možnosť **Advanced**.

3 Stlačte tlačidl ► a potom tlačidlo ▲ alebo ▼, ktorým si zvolíte možnosť **Black Level**.

4 Stlačte tlačidl ◀ alebo ► vyberte možnosť **Low** alebo **High**.

■ **Low** (Nízka) : Zrkadlenie obrazovky sa stáva tmavším

■ **High** (Vysoká): Zrkadlenie obrazovky sa zjasňuje.

5 Zatlačením tlačidiel **EXIT** sa vrátite k normálnemu sledovaniu televízie.

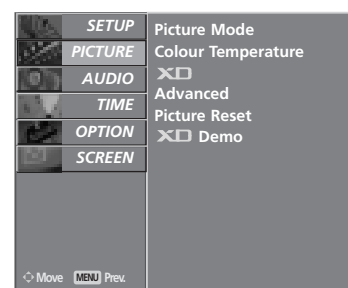

1

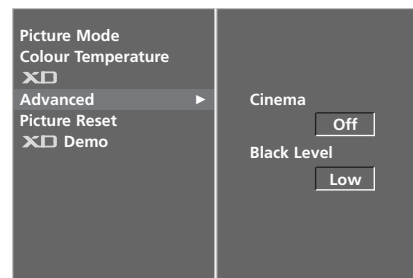

2

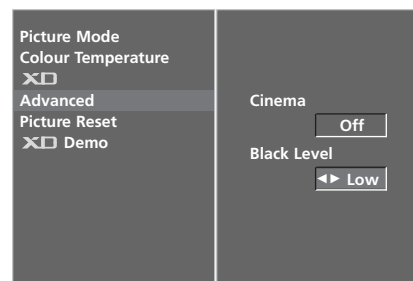

3 4

Ponuka PICTURE RESET (OBNOVENIE NASTAVENÍ OBRAZU)

Vracia sa k štandardnému továrenskému nastaveniu režimov Picture Mode, Colour Temperature, XD, Advanced, Picture Reset, Aspect Ratio.

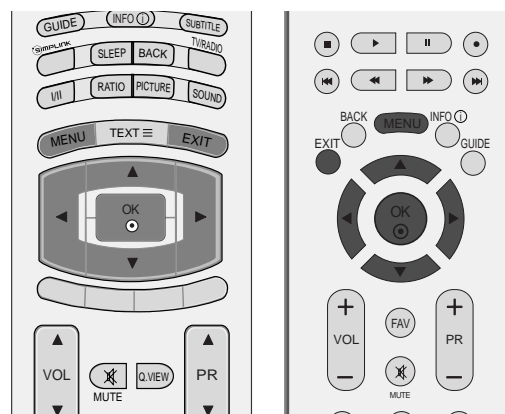

- 1 Stlačte tlačidlo **MENU** a ▲ alebo ▼ navoľte menu **PICTURE**.
- 2 Stlačte tlačidl ► a potom tlačidlo ▲ alebo ▼, ktorým si zvolíte možnosť **Picture Reset**.
- 3 Pritisnite gumb ►, čo želite inicializirati prilagojeno vrednost.

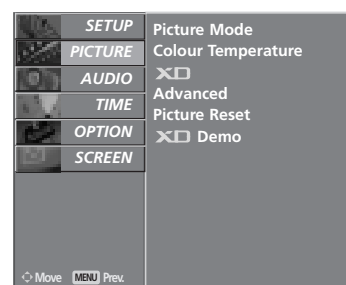

3

OVLÁDANIE OBRAZU

IMAGE STICKING MINIMIZATION (ISM) SYSTÉM

Zamrznutie nehybného obrazu z PC alebo video hry, ktorý je zobrazený na obrazovke dlhú dobu, spôsobí v obraze prítomnosť "duchov", ktorí tam ostávajú i po zmene obrazu. Vyhnite sa fixnému obrazu na obrazovke televízora počas dlhého časového obdobia.

Použitie tejto funkcie nie je dostupné u modelov LCD.

White wash (Bielenie)

Funkcia White wash odstraňuje z obrazovky zotrvalé obrazy.

Poznámka: Môže sa stať, že nadmerne zotrvalý obraz nebude možné úplne vyčistiť pomocou funkcie White Wash.

Orbiter

Orbiter môže pomôcť predísť vzniku "duchov" v televízii. Avšak najlepším riešením je nedovoliť, aby na obrazovke ostával nejaký fixný obraz. Aby sa zabránilo trvalému obrazu na obrazovke, tá sa každé 2 minúty pohne.

Inversion

Ide o funkciu pre vykonanie inverzie farby panela na obrazovke.

Farba panela sa automaticky invertuje každých 30 minút.

1 Stlačte tlačidlo **MENU** a ▲ alebo ▼ navoľte menu **OPTION**.

2 Stlačte tlačidl ► a potom tlačidlo ▲ alebo ▼, ktorým si zvolíte možnosť **Factory Mode**.

3 Stlačte tlačidl ► a potom tlačidlo ▲ alebo ▼, ktorým si zvolíte možnosť **ISM Method**.

4 Stlačte tlačidl ◀ alebo ►, ktorým si zvolíte funkciu **Normal**, **White wash**, **Orbiter** alebo **Inversion**.
Ak nepotrebujete nastaviť tieto funkcie, nastavt **Normal**.

5 Zatlačením tlačidiel **EXIT** sa vrátite k normálnemu sledovaniu televízie.

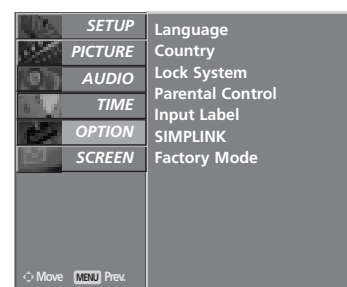
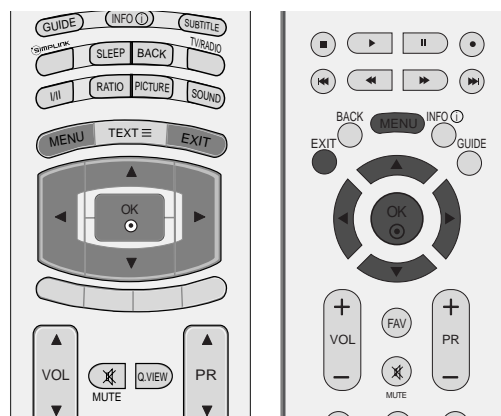

1

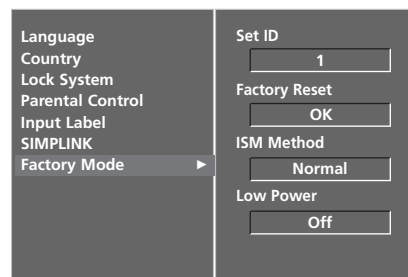

2

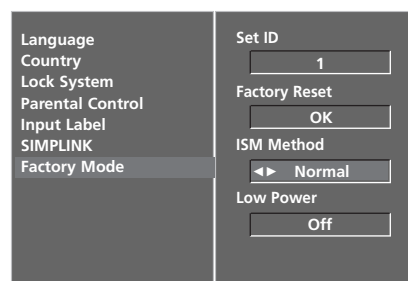

3 4

REŽIM OBRAZU LOW-POWER (MALÝ VÝKON)

Je to funkcia zníženia spotreby energie prístroja.

Použitie tejto funkcie nie je dostupné u modelov LCD.

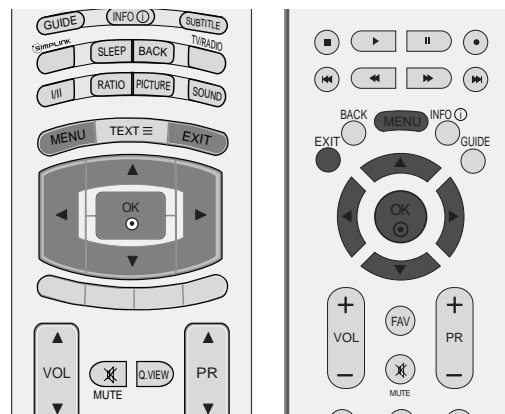

- 1 Stlačte tlačidlo **MENU** a ▲ alebo ▼ navoľte menu **OPTION**.
- 2 Stlačte tlačidl ► a potom tlačidlo ▲ alebo ▼, ktorým si zvolíte možnosť **Factory Mode**.
- 3 Stlačte tlačidl ► a potom tlačidlo ▲ alebo ▼, ktorým si zvolíte možnosť **Low power**.
- 4 Stlačte tlačidl ◀ alebo ► vyberte možnosť **Off** alebo **On**.
- 5 Zatlačením tlačidiel **EXIT** sa vrátite k normálnemu sledovaniu televízie.

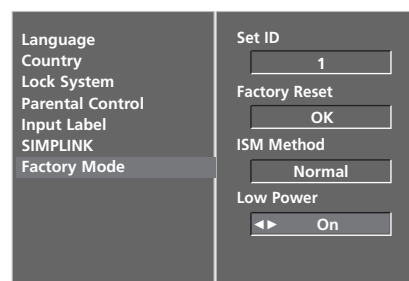
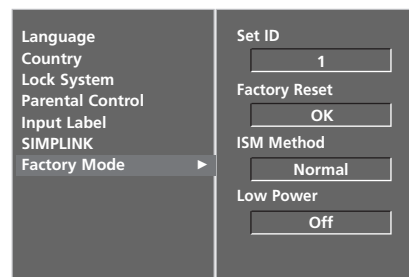
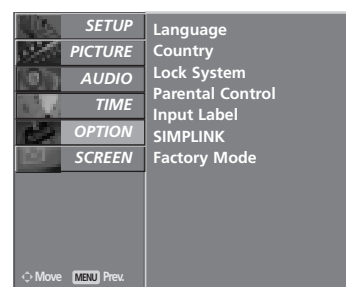

OVLÁDANIE ZVUKU A JAZYKA

FUNKCIA AUTO VOLUME LEVELER (AUTOMATICKÁ ÚROVEŇ HLASITOSTI)

Funkcia Auto Volume (Automatická úroveň hlasitosti) automaticky udržiava jednotnú úroveň hlasitosti aj v prípade, že prepnete program.

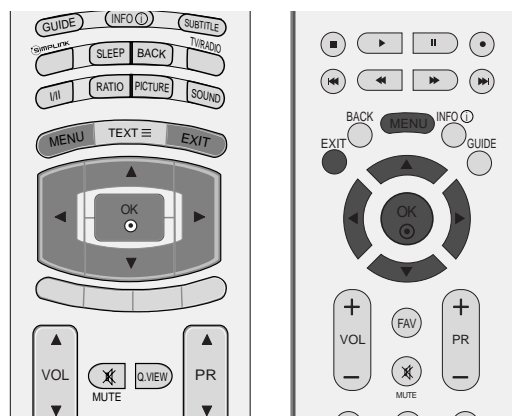

- 1 Stlačte tlačidlo **MENU** a ▲ alebo ▼ navoľte menu **AUDIO**.
- 2 Stlačte tlačidl ► a potom tlačidlo ▲ alebo ▼, ktorým si zvolíte možnosť **Auto Volume**.
- 3 Stlačte tlačidl ► a potom tlačidlo ▲ alebo ▼, ktorým si zvolíte možnosť **Off** alebo **On**.
- 4 Zatlačením tlačidiel **EXIT** sa vrátite k normálnemu sledovaniu televízie.

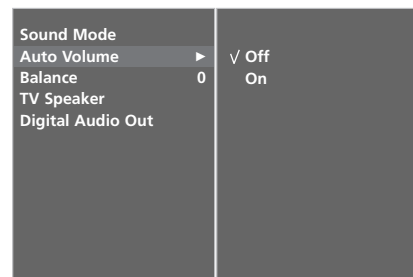

PREDVOLENÉ NASTAVENIA ZVUKU

– SOUND MODE (REŽIM ZVUKU)

Môžete si vybrať vami preferované nastavenie zvuku; funkcie Surround MAX, Standard, Music, Movie alebo Sports a aj vy sami môžete nastaviť tisíce frekvencií ekvalizéra.

Možnosť Sound Mode (Režim zvuku) umožňuje vychutnať ten najlepší zvuk bez akéhokoľvek špeciálneho nastavovania, pretože televízor nastaví vhodný zvuk podľa obsahu programu.

Funkcie **Surround MAX**, **Standard**, **Music**, **Movie**, a **Sports** sú naprogramované vo výrobnom závode za účelom dosiahnutia dobrej kvality zvuku a nedajú sa nastavovať

Surround MAX Touto voľbou sa dosiahne reálny zvuk.

Standard Prevládajúci a najprirodzenejší zvuk.

Music Túto možnosť si vyberte, ak chcete mať potešenie z originálneho zvuku pri počúvaní hudby.

Movie Túto možnosť si vyberte, ak chcete mať potešenie z dokonalého zvuk

Sports Túto možnosť si vyberte, ak chcete pozerať športové vysielanie.

User Túto možnosť si vyberte, ak chcete používať užívateľsky definované nastavenie zvuku.

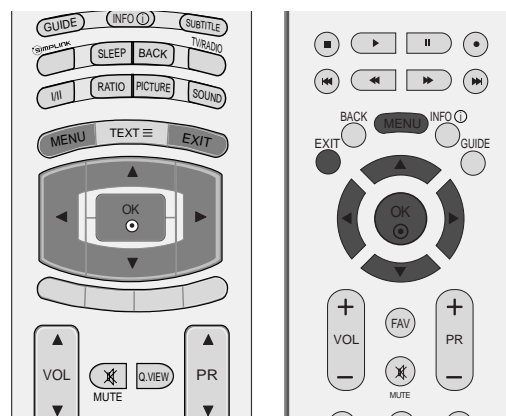

1 Stlačte tlačidlo **MENU** a **▲** alebo **▼** navolte menu **AUDIO**.

2 Stlačte tlačidl **▶** a potom tlačidlo **▲** alebo **▼**, ktorým si zvolíte možnosť **Sound Mode**.

3 Stlačte tlačidl **▶** a potom tlačidlo **▲** alebo **▼**, ktorým si zvolíte možnosť **Surround MAX**, **Standard**, **Music**, **Movie**, **Sports** or **User**.

4 Zatlačením tlačidiel **EXIT** sa vrátite k normálnemu sledovaniu televízie.

OVLÁDANIE ZVUKU A JAZYKA

ZMENA NASTAVENÍ ZVUKU – MOŽNOSŤ USER (POUŽÍVATEĽ)

Nastavte zvukový ekvalizér.

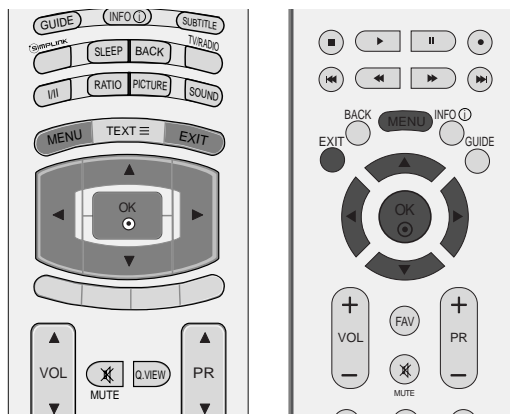

1 Stlačte tlačidlo **MENU** a ▲ alebo ▼ navoľte menu **AUDIO**.

2 Stlačte tlačidl ► a potom tlačidlo ▲ alebo ▼, ktorým si zvolíte možnosť **Sound Mode**.

3 Stlačte tlačidl ► a potom tlačidlo ▲ alebo ▼, ktorým si zvolíte možnosť **User**.

4 Stlačte tlačidl ►.

5 Stlačením tlačidla ◀ alebo ► si vyberte zvukový pás. Zadajte vhodnú zvukovú úroveň pomocou tlačidla ▲ alebo ▼.

6 Zatlačením tlačidiel **EXIT** sa vrátite k normálnemu sledovaniu televízie.



1



2 3



4 5

BALANCE(Vyváženie)

Môžete si nastaviť vyváženie zvuku reproduktora na vami požadovanú úroveň.

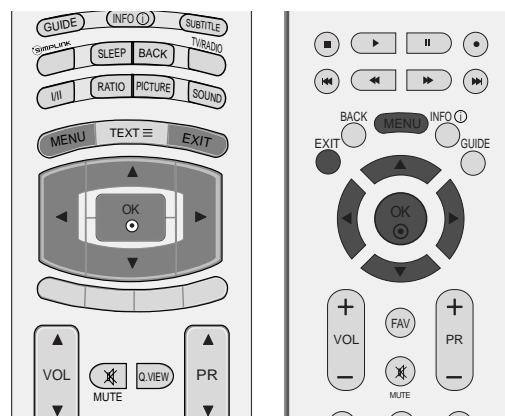

- 1 Stlačte tlačidlo **MENU** a **▲** alebo **▼** navoľte menu **AUDIO**.
- 2 Stlačte tlačidl **▶** a potom tlačidlo **▲** alebo **▼**, ktorým si zvolíte možnosť **Balance**.
- 3 Pomocou tlačidla **▶** a potom tlačidla **◀** alebo **▶** vyberte požadované nastavenie.
- 4 Zatlačením tlačidiel **EXIT** sa vrátite k normálnemu sledovaniu televízie.

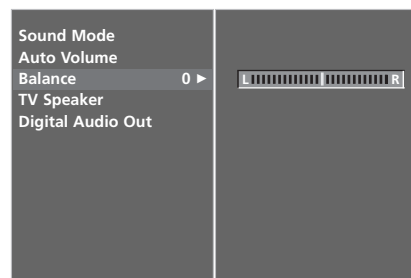

OVLÁDANIE ZVUKU A JAZYKA

ZAPNUTIE/VYPNUTIE REPRODUKTOROV TELEVÍZORA

Nastaviť môžete úroveň vnútorného reproduktora.

V režime AV1, AV2, AV3, COMPONENT, RGB a HDMI1 s káblom HDMI do DVI je možné získať výstup z reproduktora televízora, aj keď nie je k dispozícii žiadny video signál.

Ak chcete používať extern ý hifi stereosystém, vypnite vnútorn ý reproduktor televízora.

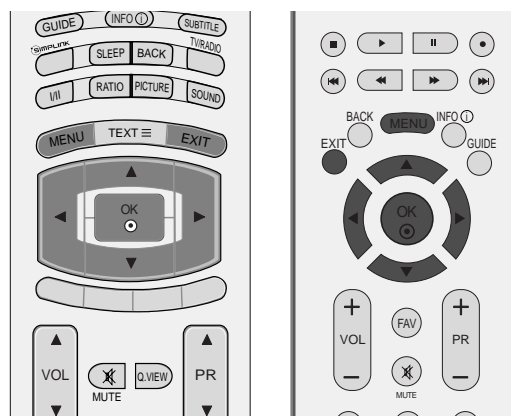

- 1 Stlačte tlačidlo **MENU** a ▲ alebo ▼ navoľte menu **AUDIO**.
- 2 Stlačte tlačidl ► a potom tlačidlo ▲ alebo ▼, ktorým si zvolíte možnosť **TV Speaker**.
- 3 Stlačte tlačidl ► a potom tlačidlo ▲ alebo ▼, ktorým si zvolíte možnosť **Off** alebo **On**.
- 4 Zatlačením tlačidiel **EXIT** sa vrátite k normálnemu sledovaniu televízie.



1

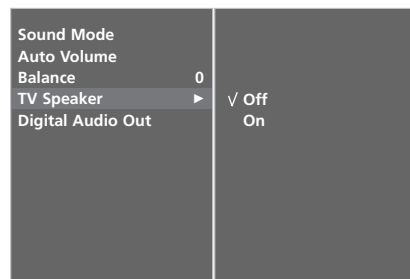

2 3

VÝBER DIGITÁLNEHO AUDIOVÝSTUPU

Táto funkcia umožňuje vybrať preferovaný digitálny audiovýstup.

Výstup vo formáte Dolby Digital je v televízore dostupný len na kanáli, ktorý vysiela v tomto formáte.

Ak v prípade vysielať vo formáte Dolby Digital vyberiete v ponuke Digital audio out (Digitálny audiovýstup) možnosť Dolby Digital, výstupné rozhranie SPDIF bude vysielať vo formáte Dolby Digital.

Ak vyberiete formát Dolby Digital a tento formát sa nepodporuje, výstupné rozhranie SPDIF bude vysielať vo formáte PCM.

Ak kanál vysielajúci vo formáte Dolby Digital obsahuje formát Dolby Digital a audiojazyk, prehrávať sa bude len formát Dolby Digital.



Vyrobené v licencii od spoločnosti Dolby Laboratories. „Dolby“ a symbol dvojité D sú obchodnými známkami spoločnosti Dolby Laboratories.

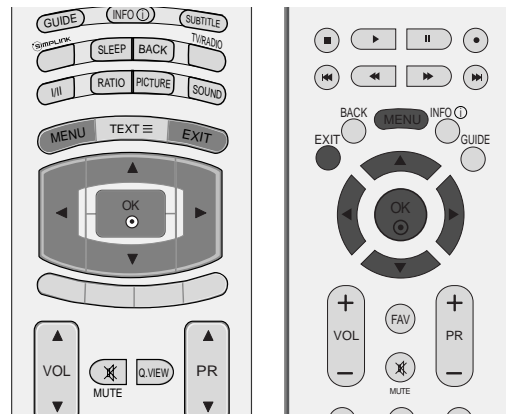

- 1 Stlačte tlačidlo **MENU** a **▲** alebo **▼** navoľte menu **AUDIO**.
- 2 Stlačte tlačidl **▶** a potom tlačidlo **▲** alebo **▼**, ktorým si zvolíte možnosť **Digital Audio Out**.
- 3 Stlačte tlačidl **▶** a potom tlačidlo **▲** alebo **▼**, ktorým si zvolíte možnosť **Dolby Digital** alebo **PCM**.
- 4 Zatlačením tlačidiel **EXIT** sa vrátite k normálnemu sledovaniu televízie.



1

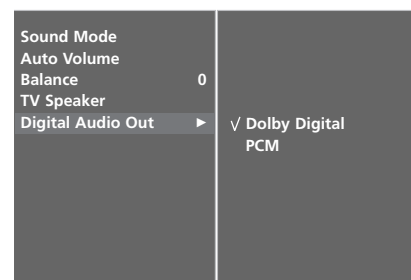

2 3

OVĽÁDANIE ZVUKU A JAZYKA

I/II

Stereo /Duálny príjem (Len v analógovom režime)

Informácia o prijíme zvuku sa na obrazovke objaví po zmiznutí čísla a názvu práve zvoleného programu.

Vysielanie	Zobrazovanie na obrazovke
Mono	MONO
Stereo	STEREO
Dual	DUAL I

■ Voľba mono zvuku

Pokiaľ máte pri stereo vysielaní slabý príjem, môžete dvojitým zatlačením tlačidla **I/II** prepnúť na mono, čím zvýšite hĺbku zvuku. Opätovným dvojitým zatlačením **I/II** prepnete zvuk späť na stereo.

■ Voľba jazyka pri dvojjazyčnom vysielaní

Pokiaľ je program prijímaný v dvoch jazykoch (dual language), môžete prepínať opakovaným zatlačením tlačidla **III** medzi **DUAL I**, **DUAL II** alebo **DUAL I+II**.

DUAL I	pošle do reproduktorov primárne vysielaný jazyk.
DUAL II	pošle do reproduktorov sekundárne vysielaný jazyk.
DUAL I+II	pošle do každého reproduktora jeden jazyk.

NICAM príjem (Len v analógovom režime)

Pokiaľ je váš televízor vybavený prijímačom NICAM, môže byť prijímaný vysoko kvalitný digitálny zvuk NICAM (Near Instantaneous Companding Audio Multiplex).

Opakovaným zatlačením tlačidla **III** môžete zvoliť žiadaný zvukový výstup zodpovedajúci televízornému vysielaniu.

-
- 1 Pokiaľ je prijímaný zvuk **NICAM mono**, môžete zvoliť **NICAM MONO** alebo **FM MONO**.

 - 2 Pokiaľ je prijímaný zvuk **NICAM stereo**, môžete zvoliť **NICAM STEREO** alebo **FM MONO**. Keď je stereo signál slabý, prepnite zvuk na **FM MONO**.

 - 3 Pokiaľ je prijímaný zvuk **NICAM DUAL**, môžete zvoliť **NICAM DUAL I**, **NICAM DUAL II** alebo **NICAM DUAL I+II** alebo **MONO**.

Výber zvukového výstupu

V režime AV, S-Video, Komponent, RGB alebo HDMI môžete vybrať zvukový výstup pre ľavý a pravý reproduktor.

Zvukový výstup vyberiete opakovaným stláčaním tlačidla **I/II**.

L+R: Audio signál z audio vstupu L (ľavý) sa odošle do ľavého reproduktora a audio signál z audio vstupu R (pravý) sa odošle do pravého reproduktora.

L+L: Audio signál z audio vstupu L sa odošle do ľavého a pravého reproduktora.

R+R: Audio signál z audio vstupu R sa odošle do ľavého a pravého reproduktora.

OVLÁDANIE ZVUKU A JAZYKA

VÝBER JAZYKA NA OBRAZOVKE/VÝBER KRAJINY

Ponuka Sprievodca nastavením sa na obrazovke televízora zobrazí po prvom zapnutí.

- 1 Stlačením tlačidla ▲ alebo ▼ alebo ◀ alebo ▶ a potom tlačidla **OK** vyberte požadovaný jazyk.
- 2 Stlačením tlačidla ▲ alebo ▼ a potom tlačidla **OK** vyberte svoju krajinu.

* Ak chcete zmeniť výber jazyka/krajiny

- 1 Stlačte tlačidlo **MENU** a ▲ alebo ▼ navoľte menu **OPTION**.
- 2 Stlačte tlačidl ► a potom tlačidlo ▲ alebo ▼, ktorým si zvolíte možnosť **Language**. Menu môže byť zobrazené v žiadanom jazyku. Alebo, Stlačte tlačidl ► a potom tlačidlo ▲ alebo ▼, ktorým si zvolíte možnosť **Country**.
- 3 Stlačením tlačidla ► a potom tlačidla ◀ alebo ▶ vyberte požadovaný jazyk alebo krajinu.
- 4 Zatlačte tlačidlo **OK**.
- 5 Zatlačením tlačidla **EXIT** sa vrátite k normálnemu sledovaniu televízie.

! POZNÁMKA

- ▶ Ak si neprajete ukončiť **Installation guide** (Inštačného sprievodcu) stlačením tlačidla **EXIT** (Ukončiť) alebo ukončením OSD (On Screen Display) displeja, bude sa opakovane objavovať pri zapnutí jednotky.
- ▶ Ak zvolíte nesprávnu miestnu krajinu, teletext sa nemusí na obrazovke zobraziť správne a môže nastať nejaký problém počas prevádzky teletextu
- ▶ Funkciu CI (Common Interface (Štandardné rozhranie)) možno nebudete môcť používať v niektorých krajinách v závislosti od vysielacích podmienok.
- ▶ Tlačidlá na ovládanie režimu DTV fungujú podľa vysielacej situácie v jednotlivých krajinách.

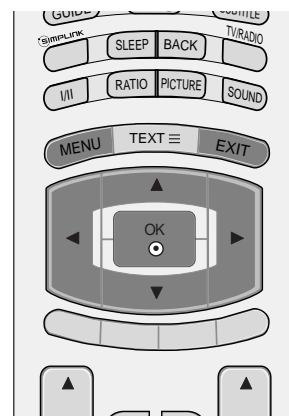

VÝBER JAZYKA (LEN V DIGITÁLNO M REŽIME)

Funkcia Audio umožňuje vybrať preferovaný jazyk zvuku. Ak sa nevysielajú zvukové údaje vo zvolenom jazyku, prehrá sa zvuk v pôvodne nastavenom jazyku.

Ak sa titulky vysielajú vo viac ako dvoch jazykoch, použite funkciu Subtitle (Titulky). Ak sa nevysielajú titulky vo zvolenom jazyku, zobrazia sa titulky v pôvodne nastavenom jazyku.

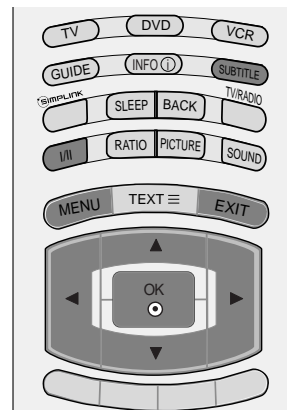

- 1 Stlačte tlačidlo **MENU** a ▲ alebo ▼ navolte menu **OPTION**.
- 2 Stlačte tlačidlo ► a potom tlačidlo ▲ alebo ▼, ktorým si zvolíte možnosť **Language**.
- 3 Stlačte tlačidlo ► a potom tlačidlo ▲ alebo ▼, ktorým si zvolíte možnosť Audio (Zvuk), Subtitle (Titulky) alebo Subtitle Hard of hearing (Titulky v prípade slabého zvuku).
- 4 Pomocou tlačidla ► a potom tlačidla ◀ alebo ▶ vyberte požadovaný jazyk.
- 5 Zatlčením tlačidla **EXIT** sa vrátite k normálnemu sledovaniu televízie.

! POZNÁMKA

< Výber jazyka zvuku >

- ▶ Ak kanál vysiela zvuk vo viac ako dvoch jazykoch, požadovaný jazyk si môžete vybrať pomocou tlačidla I/II na diaľkovom ovládaní.
- ▶ Stlačením tlačidla ▲ alebo ▼ vyberte jazyk zvuku.
- ▶ Stlačením tlačidla ◀ alebo ▶ vyberte možnosť L + R, L + L alebo R + R.

< Výber jazyka titulkov >

- ▶ Keď sa vysielajú titulky v dvoch alebo viacerých jazykoch, môžete si zvoliť jazyk titulkov pomocou tlačidla SUBTITLE na diaľkovom ovládaní
- ▶ Stlačením tlačidla ▲ alebo ▼ zvolte jazyk titulkov.

- Zvuk/titulky sa dajú zobrazit' jednoduchšou formou s 1 až 3 znakmi, ktoré vysiela poskytovateľ služby..
- Keď si zvolíte doplnkový zvuk (zvuk pre zrakovu/sluchovo postihnutých), môže obsahovať aj časť hlavného zvuku.

Informácie o jazyku zvuku zobrazené na obrazovke

Displej	Stav
N.A	Nedostupné
	Zvuk MPEG
	Zvuk Dolby Digital
	Zvuk pre zrakovu postihnutých
	Zvuk pre sluchovo postihnutých

Informácie o jazyku titulkov zobrazené na obrazovke

Displej	Stav
N.A	Nedostupné
	Titulky z teletextu
	Titulky pre nepočujúcich

NASTAVENIE ŠASU

NASTAVENIE TAKTOVANIA

Hodiny sa nastavujú automaticky po prijatí digitálneho signálu. (Ak televízor neprijíma žiadny signál DTV, môžete hodiny nastaviť sami.)

Aby ste mohli používať funkciu časového zapnutia / vypnutia, musíte najskôr správne nastaviť čas.

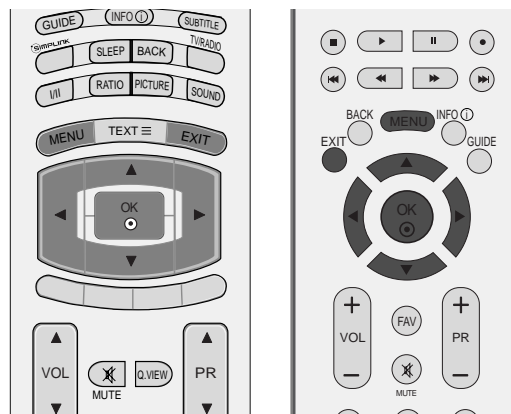

- 1 Stlačte tlačidlo **MENU** a ▲ alebo ▼ navoľte menu **TIME**.
- 2 Stlačte tlačidlo ► a potom tlačidlo ▲ alebo ▼, ktorým si zvolíte možnosť **Clock**.
- 3 Stlačením tlačidla ► a potom tlačidla ◀ alebo ► vyberte možnosť rok, dátum alebo čas.

Po vybratí požadovanej možnosti môžete pomocou tlačidla ▲ alebo ▼ nastaviť rok, dátum a čas.

- 4 Zatlačením tlačidiel **EXIT** sa vrátite k normálnemu sledovaniu televízie.

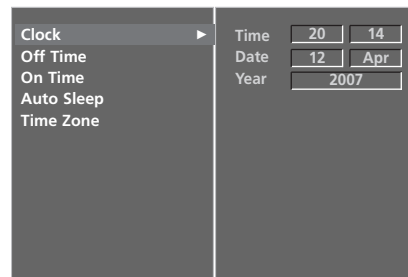
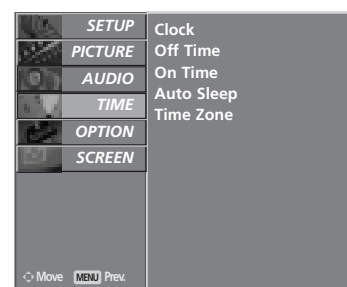

AUTOMATICKÉ ZAPNUTIE/VYPNUTIE ŠASOVAŠA

Časový vypínač automaticky vypína prístroj do pohotovostného režimu po uplynutí nastaveného času.

Dve hodiny potom, čo sa prístroj zapne s použitím funkcie časového zapnutia, sa prepne automaticky zase späť do pohotovostného režimu, ak nie je stlačené žiadne tlačidlo.

Keď nastavíte funkciu časového zapnutia alebo vypnutia, pracujú tieto funkcie každý deň v zadaný čas.

Funkcia časového vypnutia má prednosť pred funkciou časového zapnutia, ak sú nastavené na rovnaký čas.

Aby pracovalo časové zapnutie, musí byť prístroj v pohotovostnom režime.

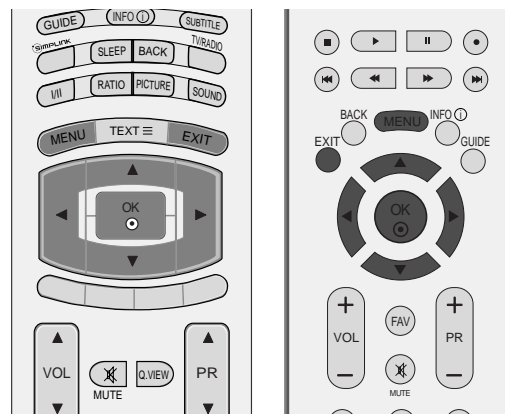

1 Stlačte tlačidlo **MENU** a **▲** alebo **▼** navoľte menu **TIME**.

2 Stlačte tlačidl **▶** a potom tlačidlo **▲** alebo **▼**, ktorým si zvolíte možnosť **Off Time/On Time**.

3 Stlačte tlačidl **▶** a potom tlačidlo **▲** alebo **▼**, ktorým si zvolíte možnosť **On**.

- Ak chcete zrušiť funkciu **Off** alebo **On Time**, stlačte tlačidlo **▲** alebo **▼** a vyberte možnosť **Off**.

4 Stlačením tlačidla **▶** a potom tlačidla **▲** alebo **▼** nastavte hodiny.

5 Stlačením tlačidla **▶** a potom tlačidla **▲** alebo **▼** nastavte minúty.

6 **Len funkcia Zapnutie**

- **Programme:** Stlačením tlačidla **▶** a potom tlačidla **▲** alebo **▼** vyberte v ponuke Mode (Režim) možnosť TV (Televízia), DTV alebo Radio (Rádio). Následným stlačením tlačidla **▶** a potom tlačidla **▲** alebo **▼** vyberte príslušný program

- **Volume:** Stlačte tlačidl **▶** a potom použite tlačidlo **▲** alebo **▼** ktorým si nastavíte úroveň hlasitosti pri zapínaní.

7 Zatlačením tlačidiel **EXIT** sa vrátite k normálnemu sledovaniu televízie.

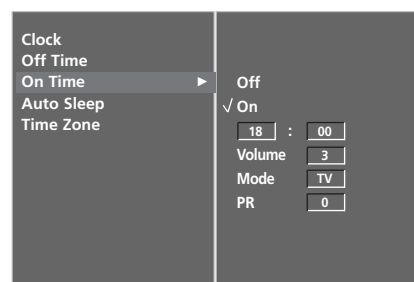
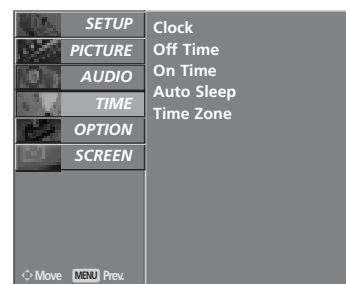

3 4 5 6

NASTAVENIE ŠASU

NASTAVENIE AUTOMATICKÉHO VYPNUTIA

Ak je táto funkcia zapnutá a nie je žiadny vstupný signál, televízor sa po 10 minútach automaticky vypne.

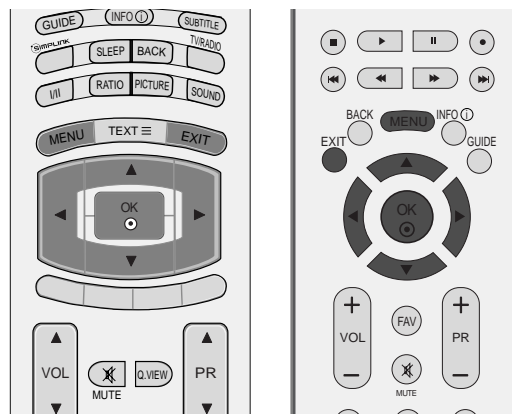

- 1 Stlačte tlačidlo **MENU** a ▲ alebo ▼ navoľte menu **TIME**.
- 2 Stlačte tlačidl ► a potom tlačidlo ▲ alebo ▼, ktorým si zvolíte možnosť **Auto sleep**.
- 3 Stlačte tlačidl ► a potom tlačidlo ▲ alebo ▼, ktorým si zvolíte možnosť **Off** alebo **On**.
- 4 Zatlačením tlačidiel **EXIT** sa vrátite k normálnemu sledovaniu televízie.

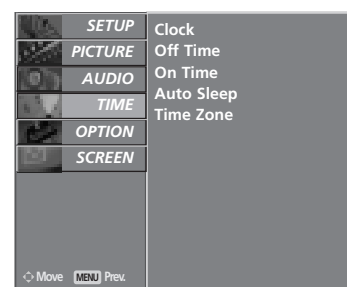

NASTAVENIE ČASOVÉHO PÁSMO

Keď vyberiete mesto v príslušnom časovom pásme, čas v televízore sa nastaví podľa informácií o časovom pásme a GMT (Greenwichskom strednom čase), ktoré prijíma spolu s vysielačným signálom. Čas sa teda nastavuje automaticky podľa digitálneho signálu.

- 1 Stlačte tlačidlo **MENU** a ▲ alebo ▼ navoľte menu **TIME**.
- 2 Stlačte tlačidl ► a potom tlačidlo ▲ alebo ▼, ktorým si zvolíte možnosť **Time zone**.
- 3 Stlačením tlačidla ► a potom tlačidla ◀ alebo ► vyberte časové pásmo, v ktorom sledujete programy.
- 4 Zatlačením tlačidiel **EXIT** sa vrátite k normálnemu sledovaniu televízie.

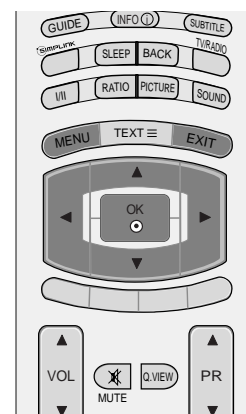

NASTAVENIE ŠASOVAŠA

Predtým ako idete spať, nemusíte mať na mysli vypnutie televízora.

Časovač vypnutia automaticky prepne prístroj do pohotovostného režimu po uplynutí predvoleného času.

- a Opakovaným stláčaním tlačidla **SLEEP** (SPÁNOK) nastavíte počet minút.

Na obrazovke sa najskôr objaví symbol ' - - - Min ', potom budú nasledovať tieto možnosti nastavenia časovača vypínania: 10, 20, 30, 60, 90, 120, 180 a 240 minút.
- b Keď je počet vami požadovaný počet minút zobrazený na obrazovke, časovač začne odpočítavať od zvoleného počtu minút.
- c Ak chcete zobraziť zostávajúci čas do vypnutia, zatlačte raz tlačidlo **SLEEP**.
- d Časovač vypnutia zrušíte opakovaným stláčaním tlačidla **SLEEP** (SPÁNOK), až kým sa neobjaví symbol ' - - - Min '.
- e Pokiaľ prístroj vypnete, nastavenie sa anuluje.

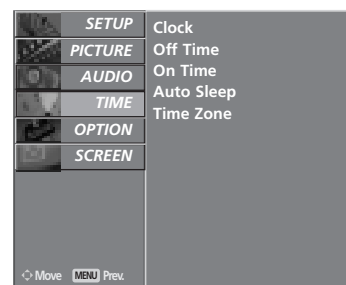

1

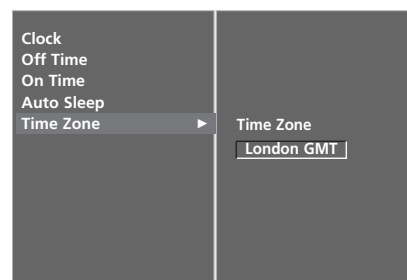

2 3

RODIČOVSKÁ KONTROLA/OHODNOTENIA

NASTAVENIE HESLA A ZAMKNUTIE SYSTÉMU

Ak heslo zadávate po prvýkrát, na diaľkovom ovládaní štyrikrát stlačte číslo 0.

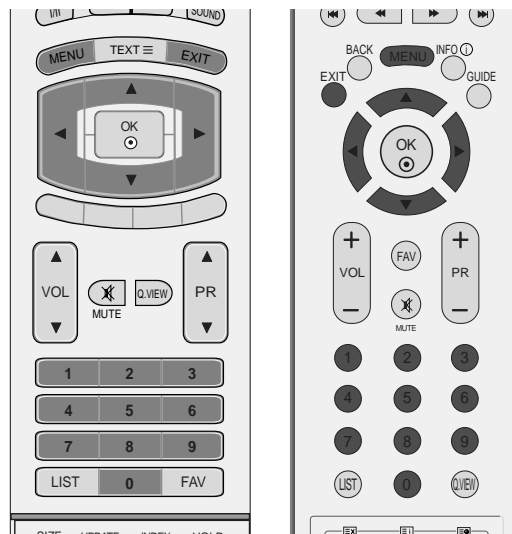

- 1 Stlačte tlačidlo **MENU** a ▲ alebo ▼ navoľte menu **OPTION**.
- 2 Stlačte tlačidl ► a potom tlačidlo ▲ alebo ▼, ktorým si zvolíte možnosť **Lock system**.
- 3 Stlačte tlačidl ► a potom tlačidlo ◀ alebo ►, vyberte možnosť **On** (Zapnúť).

Nastavenie hesla

Stlačením tlačidla ► a pomocou tlačidiel ČÍSEL zadajte štvormiestne heslo.

Toto číslo si dobre zapamätajte.

Opätovným zadaním nové heslo potvrdíte.

Ak zabudnete heslo, na diaľkovom ovládaní štyrikrát stlačte číslo 7

- 4 Zatlačením tlačidiel **EXIT** sa vrátite k normálnemu sledovaniu televízie.

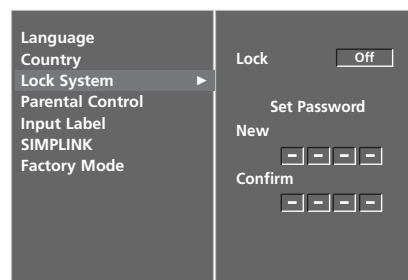
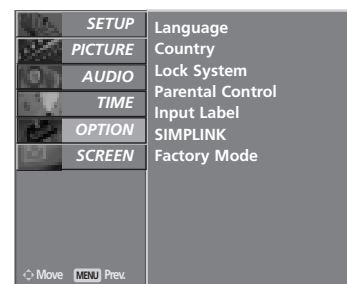

RODIČOVSKÁ KONTROLA

Táto funkcia funguje na základe informácií z vysielajúcej stanice. Ak signál obsahuje nesprávne informácie, funkcia nefunguje správne.

Umožňuje nastaviť blokovanie špecifických kanálov, vysielania s konkrétnym hodnotením a externý materiál.

Prístup k tejto ponuke získate až po zadaní hesla.

Tento televízor je naprogramovaný tak, aby po vypnutí uložila do pamäte posledná nastavovaná možnosť.

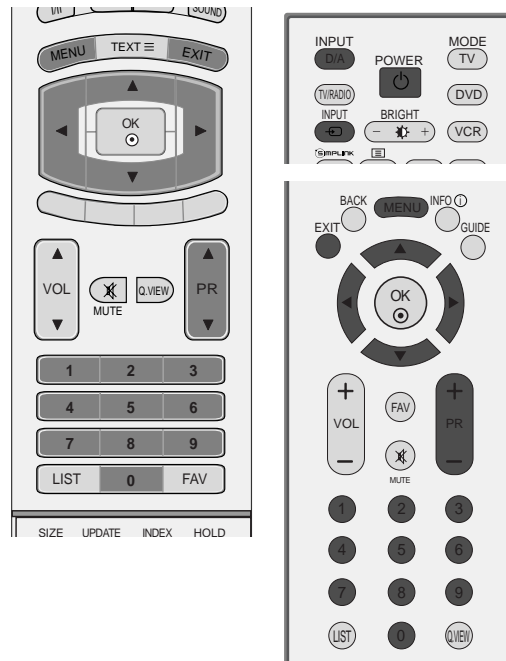

1 Stlačte tlačidlo **MENU** a **▲** alebo **▼** navoľte menu **OPTION**.

2 Stlačte tlačidlá **▶** a potom tlačidlo **▲** alebo **▼**, ktorým si zvolíte možnosť **Parental control**. Stlačením tlačidla **▶** zadajte požadované heslo. Heslo je v televízore vopred nastavené na hodnotu 0000.

3 Stlačte tlačidlá **▶** a potom tlačidlo **▲** alebo **▼**, vyberte možnosť **Parental Guidance** (Rodičovská kontrola alebo **Key Lock** (Zamknutie tlačidiel).

Parental Guidance (Rodičovská kontrola) (Len v digitálnom režime)

Zabraňuje deťom sledovať televízne programy určené pre dospelých podľa stanoveného hodnotenia.

Key Lock (Zamknutie tlačidiel)

Televízor možno nastaviť tak, aby ho bolo možné ovládať len diaľkovým ovládaním. Túto funkciu možno používať na zabránenie sledovaniu bez dozoru

4 Pomocou tlačidla **◀** alebo **▶** zmeňte príslušné nastavenia.

5 Zatlačením tlačidiel **EXIT** sa vrátite k normálnemu sledovaniu televízie.

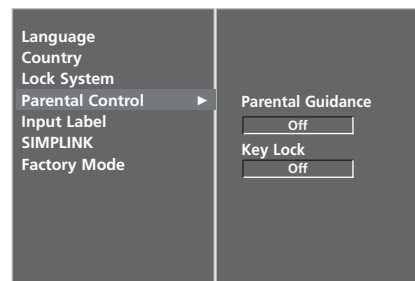
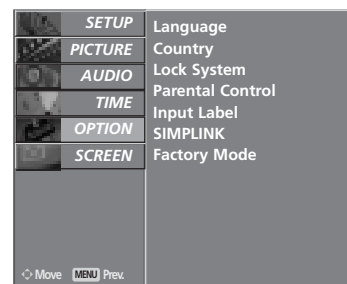

2 3 4

Keď je televízor vypnutý, v ponuke **Key Lock** (Zamknutie tlačidiel) „On“ (Zapnutá) stlačte na televízore tlačidlo **⏻ / I**, **INPUT** (VSTUP), **PR +** alebo - alebo na diaľkovom ovládaní tlačidlá **POWER** (NAPÁJANIE), **INPUT** (VSTUP), **PR ▲** alebo **▼** (**PR +** alebo -) alebo tlačidlá ČÍSEL.

Keď je funkcia **Key Lock** (Zamknutie tlačidiel) „On“ (Zapnutá) a počas pozerania televízie stlačíte ľubovoľné tlačidlo na prednom paneli, na obrazovke sa zobrazí znak „**Key Lock on**“ (Zamknutie tlačidiel zapnuté).

TELETEXT

Táto funkcia nie je dostupná pre všetky modely.

Teletext je bezplatná služba poskytovaná väčšinou televíznych staníc, ktorá poskytuje najčerstvejšie spravodajské informácie z novin, správy o počasí, programy televízneho vysielania, kurzové lístky a mnoho iných.

Dekodér teletextu môže podporovať systémy SIMPLE, TOP a FASTEXT. SIMPLE (štandardný teletext) pozostáva z množstva stránok, ktoré sa volí priamym zadaním ich čísla. TOP a FASTEXT sú modernejšie metódy umožňujúce rýchly a ľahký výber informácií na teletexte.

Zapnutie / Vypnutie

Do teletextu sa prepnete zatlačením tlačidla **TEXT**. Na obrazovke sa objaví východisková alebo posledne zvolená stránka.

V záhlaví obrazovky sú zobrazené dve čísla stránok, meno televíznej stanice, dátum a čas. Prvé číslo stránky označuje vašu zvolenú stránku, druhé určuje práve zobrazovanú stranu.

Teletext vypnete zatlačením tlačidla **TEXT** alebo **EXIT**. Televízor sa prepne do predchádzajúceho režimu.

SIMPLE text

■ Voľba stránky

- 1 Zadajte číslo žiadanej stránky ako trojciferné číslo ČÍSELNÝMI tlačidlami. Pokiaľ urobíte chybu, musíte dokončiť trojciferné číslo a potom opäť zadať správne číslo.
- 2 Pomocou tlačidiel **PR ▲** alebo **▼** (alebo **PR +** alebo **-**) môžete krokovať po stránkach dopredu a späť.

TOP Text

V dolnej časti obrazovky sa zobrazujú štyri políčka: červené, zelené, žlté a modré. Žlté políčko označuje nasledujúcu skupinu a modré ukazuje nasledujúci blok.

■ Voľba bloku /skupiny /stránky

- 1 Modrým tlačidlom sa môžete pohybovať medzi blokmi
- 2 Žltým tlačidlom môžete pokračovať do ďalšej skupiny s automatickým pretečením do ďalšieho bloku.
- 3 Zeleným tlačidlom môžete pokračovať na ďalšiu existujúcu stránku s automatickým pretečením do ďalšej skupiny.
- 4 Rovnako môžete použiť tlačidlo **PR ▲** (alebo **PR +**). Červené tlačidlo umožňuje návrat k predchádzajúcej voľbe. Rovnako môžete použiť tlačidlo **PR ▼** (alebo **PR -**).

■ Priama voľba stránky

Rovnako ako v SIMPLE režime teletextu, tak i v režime TOP môžete zadať číslo stránky ako trojciferné číslo pomocou ČÍSELNÝCH tlačidiel.

FASTEXT

Stránky teletextu sú farebne kódované v dolnej časti obrazovky a volia sa príslušnými farebnými tlačidlami na diaľkovom ovládači.

■ Voľba stránky

- 1 Indexovú stránku zvolíte zatlačením tlačidla .
- 2 Stránky, ktoré sú farebne kódované v dolnej časti stránky, môžete vyberať príslušnými farebnými tlačidlami.
- 3 Rovnako ako v SIMPLE režime teletextu, aj v režime FASTEXT môžete zadať číslo stránky ako trojčísľové číslo pomocou ČÍSELNÝCH tlačidiel.
- 4 Pomocou tlačidiel **PR ▲** alebo **▼** (alebo **PR +** alebo **-**) môžete krokovať po stránkach dopredu a späť.

ŠPECIÁLNE FUNKCIE TELETEXTU



■ REVEAL

Zatlačením tohoto tlačidla odhalíte skryté informácie, ako sú riešenia úloh, hádaniek a hlavolamov. Opätovným zatlačením zobrazenie skrytých informácií znovu skryjete.



■ UPDATE

Počas načítania novej stránky teletextu zobrazí obraz TV. V ľavom hornom rohu obrazovky sa objaví. Po načítaní stránky sa miesto objaví číslo načítanej strany. Zatlačením tohoto tlačidla zobraziť znovu načítanú stránku teletextu.



■ TIME

Zatlačením tohoto tlačidla zobraziť počas sledovania televízneho programu v pravom hornom rohu obrazovky aktuálny čas. Ďalším zatlačením tlačidla ho z obrazovky odstránite. V režime teletextu vyberiete zatlačením tohoto tlačidla číslo substránky. Zatlačením tlačidiel ČERVENÉ /ZELENÉ, **PR ▲** alebo **▼** (alebo **PR +** alebo **-**) alebo ČÍSELNÝCH tlačidiel zastavíte alebo zmeníte substránku. Ďalším zatlačením túto funkciu zrušíte.



■ HOLD

Zastaví automatickú výmenu stránok, čo sa prejaví len pokiaľ stránka skladá z viacerých oddielov (substránok). Počet (substránok) oddielov a číslo zobrazovaného oddielu je obyčajne uvedené v ľavom rohu obrazovky pod zobrazením času. Po zatlačení tohoto tlačidla sa objaví v ľavom hornom rohu nápis stop a zastaví sa automatická výmena substránok. Pre pokračovanie zatlačte opäť toto tlačidlo.

DIGITAL TELETEXT (DIGITÁLNY TELETEXT)

*Táto funkcia je dostupná len v Spojenom kráľovstve.

Televízor umožňuje získať prístup k digitálnemu teletextu, ktorý je vylepšený v rôznych ohľadoch. Ide napríklad o kvalitnejší text, grafiku a pod.

Prístup k digitálnemu teletextu môžete získať prostredníctvom špeciálnych služieb digitálneho teletextu a špeciálnych služieb, ktoré tento typ teletextu vysielajú.

Ak si chcete prezerať teletext, mali by ste pomocou tlačidla SUBTITLE (TITULKY) vypnúť jazyk titulkov.

TELETEXT V RÁMCI DIGITÁLNEJ SLUŽBY

- 1 Stlačením tlačidiel čísel, prípadne tlačidla **PR ▲** alebo **▼** (alebo **PR +** alebo **-**) vyberte digitálnu službu, ktorá vysielá digitálny teletext. Ak chcete zistiť, ktoré služby obsahujú digitálny teletext, pozrite si zoznam služieb v sprievodcovi EPG.
- 2 Postupujte podľa inštrukcií na stránkach digitálneho teletextu a stlačením tlačidla **TEXT**, **OK**, **▲** alebo **▼**, **◀** alebo **▶**, **ČERVENÉHO**, **ZELENÉHO**, **ŽLTÉHO**, **MODRÉHO** tlačidla, prípadne tlačidiel **ČÍSEL** prejdite na ďalší krok
- 3 Ak chcete zmeniť službu digitálneho teletextu, pomocou tlačidla **PR ▲** alebo **▼** (alebo **PR +** alebo **-**) vyberte inú službu.

Ak stlačíte tlačidlo **MENU** (PONUKA), **GUIDE** (SPRIEVODCA) alebo **INFO** (i) služba teletextu dočasne zmizne. Ak tieto tlačidlá stlačíte znova, služba teletextu sa opäť objaví.



TELETEXT V DIGITÁLNEJ SLUŽBE

- 1 Stlačením tlačidiel čísel, prípadne tlačidla **PR ▲** alebo **▼** (alebo **PR +** alebo **-**) vyberte konkrétnu službu, ktorá vysielá digitálny teletext.
- 2 Stlačením tlačidla **TEXT** alebo farebného tlačidla zapnite teletext.
- 3 Postupujte podľa inštrukcií na stránkach digitálneho teletextu a stlačením tlačidla **OK**, **▲** alebo **▼**, **◀** alebo **▶**, **ČERVENÉHO**, **ZELENÉHO**, **ŽLTÉHO**, **MODRÉHO** tlačidla, prípadne tlačidiel **ČÍSEL** prejdite na ďalší krok.
- 4 Stlačením tlačidla **TEXT** alebo farebného tlačidla vypnite digitálny teletext a vráťte sa k sledovaniu televízie.

Niektoré služby umožňujú získať prístup k textovým službám stlačením **ČERVENÉHO** tlačidla.

Ak stlačíte tlačidlo **MENU** (PONUKA), **GUIDE** (SPRIEVODCA) alebo **INFO** (i) služba teletextu dočasne zmizne. Ak tieto tlačidlá stlačíte znova, služba teletextu sa opäť objaví.

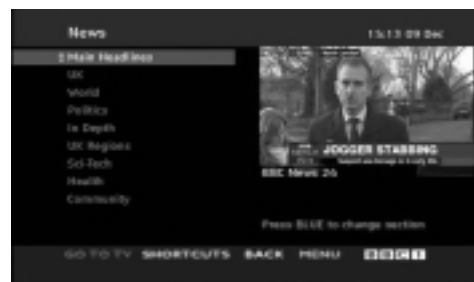

RIEŠENIE PROBLÉMOV

Produkt nefunguje normálne.

Diaľkové ovládanie nefunguje	<ul style="list-style-type: none">■ Skontrolujte, či nie je medzi produktom a diaľkovým ovládaním nejaký rušivý predmet.■ Sú batérie vložené správne (+ na +, - na -)?■ Je nastavený správny režim diaľkového ovládania: televízor, videorekordér atď.?■ Vložte nové batérie.
Produkt sa zrazu vypol	<ul style="list-style-type: none">■ Je nastavený časovač vypínania?■ Skontrolujte nastavenia kontroly napájania. Skontrolujte, či nie je prerušený prívod elektrickej energie.■ Stanica s nastaveným automatickým vypínaním nevysiela.

Funkcia video nefunguje.

Žiadny obraz ani zvuk	<ul style="list-style-type: none">■ Skontrolujte, či je produkt zapnutý.■ Skúste prepnúť kanál. Problém môže byť vo vysielaní.■ Je kábel napájania zapojený do zásuvky?■ Skontrolujte otočenie alebo umiestnenie antény.■ Skontrolujte zásuvku tak, že do nej pripojíte kábel napájania iného produktu.
Po zapnutí sa obraz objavuje veľmi pomaly	<ul style="list-style-type: none">■ Je to bežné, obraz je počas zapínania produktu tlmený. Ak sa obraz neobjaví do piatich minút, kontaktujte servisné stredisko.
Žiadna alebo nevýrazná farba alebo nevýrazný obraz	<ul style="list-style-type: none">■ V ponuke nastavte Farbu.■ Medzi produktom a videorekordérom zachovávajte dostatočnú vzdialenosť.■ Skúste prepnúť kanál. Problém môže byť vo vysielaní.■ Sú káble videorekordéra zapojené správne?■ Aktivujte akúkoľvek funkciu, aby ste znova nastavili pôvodný jas obrazu.
Horizontálne/vertikálne čiary alebo chvenie obrazu	<ul style="list-style-type: none">■ Skontrolujte, či napríklad elektrické zariadenie nespôsobuje miestne rušenie.
Slabý príjem na niektorých kanáloch	<ul style="list-style-type: none">■ Na stanici alebo v kábli sa vyskytli problémy, preladte na inú stanicu.■ Signál stanice je slabý, otočte anténu, aby sa signál zlepšil.■ Pokúste sa nájsť možné zdroje rušenia.
Čiary alebo pásy na obraze	<ul style="list-style-type: none">■ Skontrolujte anténu (pootočte anténou).

Funkcia audio nefunguje.

Obraz je v poriadku, ale nejde zvuk	<ul style="list-style-type: none">■ Stlačte tlačidlo VOL(HLASITOSĚ).■ Zvuk je stlmený? Stlačte tlačidlo ZVUK.■ Skúste prepnúť kanál. Problém môže byť vo vysielaní.■ Sú audiokáble zapojené správne?
Z jedného z reproduktorov nejde zvuk	<ul style="list-style-type: none">■ V ponuke nastavte Rovnováhu.
Z produktu počuť nezvyčajné zvuky	<ul style="list-style-type: none">■ Nezvyčajný zvuk môže byť pri zapnutí alebo vypnutí produktu spôsobený zmenou vlhkosti alebo teploty okolia. Nejde o poruchu produktu.

Vyskytol sa problém v režime PC. (Len v režime PC)

Signál je mimo dosahu.	<ul style="list-style-type: none">■ Nastavte rozlíšenie, horizontálnu alebo vertikálnu frekvenciu..■ Skontrolujte zdroj napájania.
Vertikálna čiara alebo pás v pozadí, horizontálne rušenie a nesprávna poloha	<ul style="list-style-type: none">■ Prebieha Automatická konfigurácia alebo nastavovanie taktovania, fázy alebo horizontálnej/vertikálnej polohy. (voliteľná)
Farba obrazovky je nestála alebo je na obrazovke iba jedna farba	<ul style="list-style-type: none">■ Skontrolujte kábel antény.■ Vyberte a znova vložte počítačovú videokartu.

ÚDRŽBA

Predčasným poruchám sa dá zabrániť. Starostlivé a pravidelné čistenie môže predĺžiť životnosť vášho nového TV prijímača.

Upozornenie : Pred začiatkom každého čistenia nezabudnite nikdy vypnúť prívod prúdu a vytiahnuť sieťový kábel zo zásuvky.

Čistenie obrazovky

- 1 Toto je skvelý spôsob, ako dočasne zabrániť, aby sa prach usadzoval na vašej obrazovke. Navlhčite mäkkú handru v zmesi vlažnej vody s malým množstvom zmäkčovadla na textílie alebo saponátu na umývanie riadu. Žmýkajte handru, až kým je takmer suchá a potom ju použite na očistenie obrazovky.

2

Dbajte, aby na obrazovke neostala prebytočná voda a pred spustením televízora ju nechajte na vzduchu uschnúť

Čistenie skrine

- Nečistotu alebo prach odstraňujte zo skrine mäkkou, suchou handrou, neobsahujúcou drobné smietky.
- Nikdy prosím nepoužívajte mokrú handru.

Predĺžená absencia

UPOZORNENIE

- ▶ Ak predpokladáte, že necháte TV prijímač dlhšiu dobu odstavený (ako napr. počas prázdnin), je dobrým nápadom, ak sieťový kábel vytiahnete zo zásuvky, aby ste mali ochranu proti možnému poškodeniu bleskom alebo nárazovým prúdom.

TECHNICKÉ ÚDAJE VÝROBKU

MODELY		37LF6*	42LF6*	47LF6*	52LF6*
		37LF65-ZC 37LF66-ZE	42LF65-ZC 42LF66-ZE	47LF65-ZC 47LF66-ZE	52LF65-ZC 52LF66-ZE
Rozmery (šírka x výška x hĺbka)	vrátane podstavca	927,0 x 692,8 x 280,5 mm 36,5 x 27,3 x 11,0 palcov	1033,1 x 750,0 x 300,0 mm 40,7 x 29,6 x 11,9 palcov	1144,5 x 825,6 x 331,0 mm 45,1 x 32,5 x 13,1 palcov	1032,7 x 750,0 x 287,6 mm 40,7 x 29,5 x 11,3 palcov
	bez podstavca	927,0 x 630,0 x 88,0 mm 36,5 x 24,8 x 3,5 palcov	1033,1 x 686,5 x 88,5 mm 40,7 x 27,1 x 3,5 palcov	1144,5 x 754,9 x 103,0 mm 45,1 x 29,8 x 4,1 palcov	1032,7 x 685,5 x 88,5 mm 40,7 x 27,0 x 3,5 palcov
Hmotnosť	vrátane podstavca	20,0 kg / 44,0 lbs	27,5 kg / 60,7 lbs	37,46 kg / 82,6 lbs	24,5 kg / 54,0 lbs
	bez podstavca	16,0 kg / 35,3 lbs	23,0 kg / 50,8 lbs	31,4 kg / 69,3 lbs	20 kg / 44,1 lbs
Požiadavky na energiu		AC100-240V~ 50/60Hz 1,8A	AC100-240V~ 50/60Hz 2,5A	AC100-240V~ 50/60Hz 3,2A	AC100-240V~ 50/60Hz 3,5A
Spotreba energie		180W	240W	310W	350W
MODELY		37LY9*	42LY9*	47LY9*	52LY9*
		37LY95-ZA 37LY96-ZB	42LY95-ZA 42LY96-ZB 42LY99-ZC	47LY95-ZA 47LY96-ZB	52LY95-ZA 52LY96-ZB
Rozmery (šírka x výška x hĺbka)	vrátane podstavca	1005,0 x 653,0 x 267,0 mm 39,6 x 25,8 x 10,6 palcov	1113,3 x 722,5 x 294,3 mm 43,9 x 28,5 x 11,6 palcov	1236,8 x 795,5 x 325,6 mm 48,7 x 31,4 x 12,9 palcov	1033,1 x 749,5 x 287,6 mm 40,7 x 29,5 x 11,3 palcov
	bez podstavca	1005,0 x 594,4 x 88,0 mm 39,6 x 23,5 x 3,5 palcov	1113,3 x 656,5 x 88,5 mm 43,9 x 25,9 x 3,5 palcov	1236,8 x 725,4 x 103,0 mm 48,7 x 28,6 x 4,1 palcov	1033,4 x 686,8 x 88,5 mm 40,7 x 27,0 x 3,5 palcov
Hmotnosť	vrátane podstavca	23,0 kg / 50,8 lbs	30,5 kg / 67,3 lbs	39,5 kg / 87,1 lbs	24,5 kg / 54,1 lbs
	bez podstavca	18,8 kg / 41,5 lbs	24,3 kg / 53,6 lbs	33,0 kg / 72,8 lbs	20,4 kg / 45,0 lbs
Požiadavky na energiu		AC100-240V~ 50/60Hz 1,8A	AC100-240V~ 50/60Hz 2,6A	AC100-240V~ 50/60Hz 3,2A	AC100-240V~ 50/60Hz 3,5A
Spotreba energie		180W	260W	310W	350W
Televízny systém		PAL/SECAM B/G/D/K, PAL I/II, SECAM L/L'			
Programové krytie		VHF: E2 ~ E12, UHF: E21 ~ E69, CATV: S1 ~ S20, HYPER: S21 ~ S47			
Impedancia vonkajšej antény		75 Ω			
Podmienky prostredia	Skladovacia teplota	0 ~ 40°C / 32 ~ 104°F			
	Skladovacia vlhkosť	Menej ako 80%			
	Skladovacia teplota	-20 ~ 60°C / -4 ~ 140°F			
	Skladovacia vlhkosť	Menej ako 85%			

- Vyššie uvedené technické špecifikácie možno meniť bez predchádzajúceho upozornenia na zvýšenie kvality.

MODELY		50PF9*	60PF9*
		50PF95-ZA 50PF95-ZJ 50PF96-ZB	60PF95-ZA 60PF95-ZJ 60PF96-ZB
Rozmery (šírka x výška x hĺbka)	vrátane podstavca	1360 x 889 x 370 mm 53,5 x 35 x 14,5 palcov	1613,6 x 1036,8 x 452,0 mm 63,5 x 40,9 x 17,8 palcov
	bez podstavca	1360 x 822,5 x 95,5 mm 53,5 x 32,3 x 3,7 palcov	1613,6 x 970,0 x 98,5 mm 63,5 x 38,2 x 3,9 palcov
Hmotnosť	vrátane podstavca	57,5 kg / 126,7 lbs	81,0 kg / 178,6 lbs
	bez podstavca	48,5kg / 106,9 lbs	65,0 kg / 143,3 lbs
Požiadavky na energiu		AC100-240V~ 50/60Hz 4,5A	AC100-240V~ 50/60Hz 6,5A
Spotreba energie		450W	650W
Televízny systém		PAL/SECAM B/G/D/K, PAL I/II, SECAM L/L'	
Programové krytie		VHF: E2 ~ E12, UHF: E21 ~ E69, CATV: S1 ~ S20, HYPER: S21 ~ S47	
Impedancia vonkajšej antény		75 Ω	
Podmienky prostredia	Skladovacia teplota	0 ~ 40°C / 32 ~ 104°F	
	Skladovacia vlhkosť	Menej ako 80%	
	Skladovacia teplota	-20 ~ 60°C / -4 ~ 140°F	
	Skladovacia vlhkosť	Menej ako 85%	

MODELY		37LF7*	42LF7*
		37LF75-ZD	42LF75-ZD
Rozmery (šírka x výška x hĺbka)	vrátane podstavca	929,0 x 709,1 x 301,9 mm 36,6 x 27,9 x 11,9 palcov	1030,8 x 779,8 x 333,2mm 40,58 x 30,7 x 13,1 palcov
	bez podstavca	929,0 x 633,3 x 88 mm 36,6 x 24,9 x 3,5 palcov	1030,8 x 693 x 88,5 mm 40,58 x 27,28 x 3,48 palcov
Hmotnosť	vrátane podstavca	21,8 kg / 48,1 lbs	27,2 kg / 59,96 lbs
	bez podstavca	18,6 kg / 41,0 lbs	23,3 kg / 51,3 lbs
Požiadavky na energiu		AC100-240V~ 50/60Hz 1,8A	AC100-240V~ 50/60Hz 2,3A
Spotreba energie		180W	230W
Televízny systém		PAL/SECAM B/G/D/K, PAL I/II, SECAM L/L'	
Programové krytie		VHF: E2 ~ E12, UHF: E21 ~ E69, CATV: S1 ~ S20, HYPER: S21 ~ S47	
Impedancia vonkajšej antény		75 Ω	
Podmienky prostredia	Skladovacia teplota	0 ~ 40°C / 32 ~ 104°F	
	Skladovacia vlhkosť	Menej ako 80%	
	Skladovacia teplota	-20 ~ 60°C / -4 ~ 140°F	
	Skladovacia vlhkosť	Menej ako 85%	

■ Vyššie uvedené technické špecifikácie možno meniť bez predchádzajúceho upozornenia na zvýšenie kvality.

PROGRAMOVANIE DIALKOVÉHO OVLÁDANIA

(iba 37/42/47/52LY9*, 50/60PF9*)

Dialkové ovládanie je univerzálne pre zariadenia viacerých značiek. Dá sa naprogramovať a môže ovládať väčšinu zariadení iných výrobcov, ktoré sa dajú ovládať pomocou diaľkového ovládania.

Dialkové ovládanie nemusí fungovať so všetkými typmi výrobkov iných značiek.

-
- 1 Ak chcete zistiť, či vaše diaľkové ovládanie dokáže ovládať zariadenie bez programovania, zapnite zariadenie, napr. videorekordér, a stlačte príslušné tlačidlo režimu na diaľkovom ovládaní

Potom stlačte tlačidlo POWER. Ak sa zariadenie vypne, diaľkové ovládanie funguje správne a nemusíte ho programovať

Ak nie, musíte diaľkové ovládanie naprogramovať, ak ním chcete ovládať zariadenie. Postup pri programovaní je vysvetlený nižšie

- 2 Stlačte naraz tlačidlá MENU a MUTE na 2 sekundy. Rozsvieti sa tlačidlo aktuálne zvoleného zariadenia

Ak počas 20 sekúnd nestlačíte žiadne tlačidlo, svetlo na tlačidle režimu sa vypne. V tom prípade pokračujte od kroku 2.

- 3 Zadajte čísla kódu pomocou číselných tlačidiel na diaľkovom ovládaní podľa tabuľky s kódmi uvedenej na nasledovných stranách. Pri stlačení tlačidla zabliká svetlo.

Ak sa zariadenie vypne, programovanie bolo úspešné.

- 4 Stlačením tlačidla MENU uložte kód. Keď svetlo blikne dvakrát, kód je uložený.

- 5 Skontrolujte funkcie diaľkového ovládania a či zariadenie správne reaguje. Ak nie, pokračujte od kroku 2.
-

■ Videorekordéry

Značka	Kódy	Značka	Kódy	Značka	Kódy	Značka	Kódy
AIWA	034	KENWOOD	014 034 039 043	PORTLAND	108	TATUNG	039 043
AKAI	016 043 046 124 125 146		047 048	PULSAR	072	TEAC	034 039 043
AMPRO	072	LG (GOLDSTAR)	001 012 013 020 101 106 114 123	QUARTZ	011 014	TECHNICS	031 033 070
ANAM	031 033 103			QUASAR	033 066 075 145	TEKNIKA	019 031 033 034 101
AUDIO DYNAMICS	012 023 039 043	LLOYD	034	RCA	013 020 033 034 040 041 062 063 107 109 140 144 145 147	THOMAS	034
BROKSONIC	035 037 129	LXI	003 009 013 014 017 034 101 106			TMK	006
CANON	028 031 033	MAGIN	040	REALISTIC	003 008 010 014 031 033 034 040 053 054 101	TOSHIBA	008 013 042 047 059 082 112 131
CAPEHART	108	MAGNAVOX	031 033 034 041 067 068			TOTEVISION	040 101
CRAIG	003 040 135	MARANTZ	012 031 033 067 069	RICO	058	UNITECH	040
CURTIS MATHES	031 033 041	MARTA	101	RUNCO	148	VECTOR RESEARCH	012
DAEWOO	005 007 010 064 065 108 110 111 112 116 117 119	MATSUI	027 030	SALORA	014	VICTOR	048
DAYTRON	108	MEI	031 033	SAMSUNG	032 040 102 104 105 107 109 112 113 115 120 122 125	VIDEO CONCEPTS	012 034 046
DBX	012 023 039 043	MEMOREX	003 010 014 031 033 034 053 072 101 102 134 139			VIDEOSONIC	040
DYNATECH	034 053			SANSUI	022 043 048 135	WARDS	003 013 017 024 031 033 034 040 053 054 131
ELECTROHOME	059	MGA	045 046 059	SANYO	003 007 010 014 102 134	YAMAHA	012 034 039 043
EMERSON	006 017 025 027 029 031 034 035 036 037 046 101 129 131 138 153 003 008 009 010	MINOLTA	013 020	SCOTT	017 037 112 129 131	ZENITH	034 048 056 058 072 080 101
FISHER	003 008 009 010	MITSUBISHI	013 020 045 046 049 051 059 061 151	SEARS	003 008 009 010 013 014 017 020 031 042 073 081 101		
FUNAI	034	MTC	034 040	SHARP	031 054 149		
GE	031 033 063 072 107 109 144 147	MULTITECH	024 034	SHINTOM	024		
GO VIDEO	132 136	NEC	012 023 039 043 048	SONY	003 009 031 052 056 057 058 076 077 078 149		
HARMAN KARDON	012 045	NORDMENDE	043	SOUNDESIGN	034		
HITACHI	004 018 026 034 043 063 137 150	OPTONICA	053 054	STS	013		
INSTANTREPLAY	031 033	PANASONIC	066 070 074 083 133 140 145	SYLVANIA	031 033 034 059 067		
JCL	031 033	PENTAX	013 020 031 033 063				
JCPENNY	012 013 015 033 040 066 101	PHILCO	031 034 067				
JENSEN	043	PHILIPS	031 033 034 054 067 071 101				
JVC	012 031 033 043 048 050 055 060 130 150 152	PILOT	101	SYMPHONIC	034		
		PIONEER	013 021 048	TANDY	010 034		

■ Prehrávače DVD

Značka	Kódy	Značka	Kódy	Značka	Kódy	Značka	Kódy
APEX DIGITAL	022	MAGNAVOX	013	PHILIPS	013	SONY	007
DENON	020 014	MARANTZ	024	PIONEER	004 026	THOMPSON	005 006
GE	005 006	MITSUBISHI	002	PROCEED	021	TOSHIBA	019 008
HARMAN KARDON	027	NAD	023	PROSCAN	005 006	YAMAHA	009 018
JVC	012	ONKYO	008 017	RCA	005 006	ZENITH	010 016 025
LG	001 010 016 025	PANASONIC	003 009	SAMSUNG	011 015		

PROGRAMOVANIE DIAL'KOVÉHO OVLÁDANIA (iba 37/42/47/52LF6*,37/42LF7*)

Dialkové ovládanie je univerzálne pre zariadenia viacerých značiek. Dá sa naprogramovať a môže ovládať väčšinu zariadení iných výrobcov, ktoré sa dajú ovládať pomocou dialkového ovládania. Dialkové ovládanie nemusí fungovať so všetkými typmi výrobkov iných značiek.

Naprogramovanie kódu do dialkového ovládania

- 1 Dialkové ovládanie vyskúšajte.
Ak chcete zistiť, či dialkové ovládanie dokáže ovládať zariadenie bez programovania, zapnite zariadenie, napríklad VCR, nasmerujte dialkové ovládanie na zariadenie a stlačte tlačidlo príslušného režimu (napríklad tlačidlo **DVD** alebo **VCR**). Vyskúšajte tlačidlá **POWER** (NAPÁJANIE) a **PR +** alebo **-**, aby ste zistili, či zariadenie reaguje správne. Ak nie, dialkový ovládač treba naprogramovať, aby sa ním dalo zariadenie ovládať
- 2 Zapnite zariadenie, ktoré sa má naprogramovať, potom na dialkovom ovládaní stlačte príslušné tlačidlo režimu (napríklad tlačidlo **DVD** alebo **VCR**). Tlačidlo požadovaného zariadenia na dialkovom ovládaní svieti.
- 3 Potom stlačte zároveň tlačidlá **MENU** a **MUTE**, dialkové ovládanie je pripravené na zadanie kódu.
- 4 Pomocou tlačidiel čísel na dialkovom ovládaní zadajte číselný kód. Programovacie číselné kódy príslušných zariadení sú uvedené na nasledujúcich stránkach. Ak je kód správny, zariadenie sa vypne.
- 5 Kód uložíte stlačením tlačidla **MENU**.
- 6 Vyskúšajte funkcie dialkového ovládania, aby ste zistili, či zariadenie reaguje správne. Ak nie, opakujte postup od kroku 2.

Prehrávače DVD

Značka	Kódy	Značka	Kódy	Značka	Kódy
APEX DIGITAL	022	mitsubishi	002	RCA	005 006
DENON	020 014	NAD	023	SAMSUNG	011 015
GE	005 006	ONKYO	008 017	SONY	007
HARMAN KARDON	027	PANASONIC	003 009	THOMPSON	005 006
JVC	012	PHILIPS	013	TOSHIBA	019 008
LG	001 010 016 025	PIONEER	004 026	YAMAHA	009 018
MAGNAVOX	013	PROCEED	021	ZENITH	010 016 025
MARANTZ	024	PROSCAN	005 006		

Videorekordéry

Značka	Kódy	Značka	Kódy	Značka	Kódy
AIWA	034	MAGNAVOX	031 033 034 041	SAMSUNG	032 040 102 104
AKAI	016 043 046 124 125 146		067 068		105 107 109 112
AMPRO	072	MARANTZ	012 031 033 067 069		113 115 120 122 125
ANAM	031 033 103	MARTA	101	SANSUI	022 043 048 135
AUDIO DYNAMICS	012 023 039 043	MATSUI	027 030	SANYO	003 007 010 014
BROKSONIC	035 037 129	MEI	031 033		102 134
CANON	028 031 033	MEMOREX	003 010 014 031 033 034 053 072	SCOTT	017 037 112 129 131
CAPEHART	108		101 102 134 139	SEARS	003 008 009 010 013 014 017 020
CRAIG	003 040 135	MGA	045 046 059		031 042 073 081 101
CURTIS MATHES	031 033 041	MINOLTA	013 020	SHARP	031 054 149
DAEWOO	005 007 010 064 065 108 110 111 112 116 117 119	MITSUBISHI	013 020 045 046 049 051 059 061 151	SHINTOM	024
DAYTRON	108	MTC	034 040	SONY	003 009 031 052 056 057 058 076 077 078 149
DBX	012 023 039 043	MULTITECH	024 034		
DYNATECH	034 053	NEC	012 023 039 043 048	SOUNDESIGN	034
ELECTROHOME	059	NORDMENDE	043	STS	013
EMERSON	006 017 025 027 029 031 034 035 036 037 046 101 129 131 138 153	OPTONICA	053 054	SYLVANIA	031 033 034 059 067
FISHER	003 008 009 010	PANASONIC	066 070 074 083 133 140 145	SYMPHONIC	034
FUNAI	034	PENTAX	013 020 031 033 063	TANDY	010 034
GE	031 033 063 072 107 109 144 147	PHILCO	031 034 067	TATUNG	039 043
GO VIDEO	132 136	PHILIPS	031 033 034 054 067 071 101	TEAC	034 039 043
HARMAN KARDON	012 045	PILOT	101	TECHNICS	031 033 070
HITACHI	004 018 026 034 043 063 137 150	PIONEER	013 021 048	TEKNIKA	019 031 033 034 101
INSTANTREPLAY	031 033	PORTLAND	108	THOMAS	034
JCL	031 033	PULSAR	072	TMK	006
JCPENNY	012 013 015 033 040 066 101	QUARTZ	011 014	TOSHIBA	008 013 042 047 059 082 112 131
JENSEN	043	QUASAR	033 066 075 145	TOTEVISION	040 101
JVC	012 031 033 043 048 050 055 060 130 150 152	RCA	013 020 033 034 040 041 062 063 107 109 140 144 145 147	UNITECH	040
KENWOOD	014 034 039 043 047 048	REALISTIC	003 008 010 014 031 033 034 040 053 054 101	VECTOR RESEARCH	012
LG (GOLDSTAR)	001 012 013 020 101 106 114 123	RICO	058	VICTOR	048
LLOYD	034	RUNCO	148	VIDEO CONCEPTS	012 034 046
LXI	003 009 013 014 017 034 101 106	SALORA	014	VIDEOSONIC	040
MAGIN	040			WARDS	003 013 017 024 031 033 034 040 053 054 131
				YAMAHA	012 034 039 043
				ZENITH	034 048 056 058 072 080 101

Infračervené kódy

1. Pripojenie

- Pripojte diaľkové ovládanie pomocou kábla k portu diaľkového ovládania na televízore.

2. Infračervené kódy diaľkového ovládania

■ Priebeh výstupného signálu

Jednoduchý impulz, modulovaný 37,917 kHz signálom pri 455 kHz

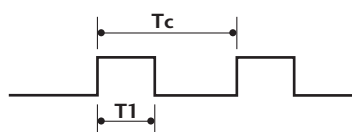

Nosný kmitočet

$$FCAR = 1/TC = fosc/12$$

$$\text{Koefficient výkonu} = T1/TC = 1/3$$

► Konfigurácia snímky

- 1 .snímka

Riadiaci kód	Nízky používateľský kód							Vysoký používateľský kód							Dátový kód							Dátový kód										
	C0	C1	C2	C3	C4	C5	C6	C7	C0	C1	C2	C3	C4	C5	C6	C7	D0	D1	D2	D3	D4	D5	D6	D7	D0	D1	D2	D3	D4	D5	D6	D7

- Opakovacia snímka

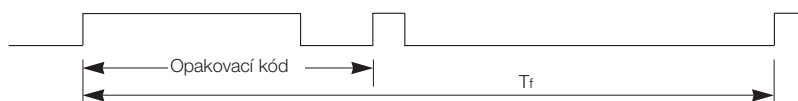

► Riadiaci kód

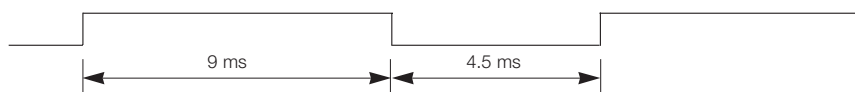

► Opakovací kód

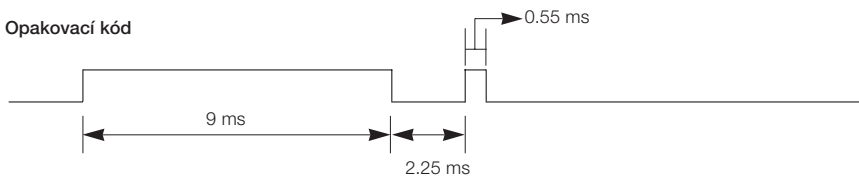

► Popis bitu

- Bit "0"

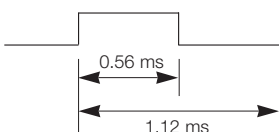

- Bit "1"

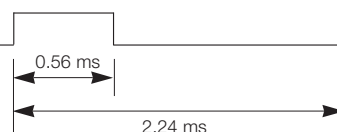

► Interval snímok: Tf

Krivka je odoslaná po stlačení tlačidla.



Tf=108 ms na kmitočte 455 kHz

Kód (Hexadecimálne)	Funkcia	Poznámka
00	PR (▲) alebo PR +	Tlačidlo diaľkového ovládania
01	PR (▼) alebo PR -	Tlačidlo diaľkového ovládania
02	VOL (▲) alebo VOL +	Tlačidlo diaľkového ovládania
03	VOL (▼) alebo VOL -	Tlačidlo diaľkového ovládania
40	Up (▲)	Tlačidlo diaľkového ovládania
41	Down (▼)	Tlačidlo diaľkového ovládania
06	Right (▶)	Tlačidlo diaľkového ovládania
07	Left (◀)	Tlačidlo diaľkového ovládania
08	POWER	Tlačidlo diaľkového ovládania (Zapnúť/Vypnúť napájanie)
09	MUTE	Tlačidlo diaľkového ovládania
10	Tlačidlá 0	Tlačidlo diaľkového ovládania
11	Tlačidlá 1	Tlačidlo diaľkového ovládania
12	Tlačidlá 2	Tlačidlo diaľkového ovládania
13	Tlačidlá 3	Tlačidlo diaľkového ovládania
14	Tlačidlá 4	Tlačidlo diaľkového ovládania
15	Tlačidlá 5	Tlačidlo diaľkového ovládania
16	Tlačidlá 6	Tlačidlo diaľkového ovládania
17	Tlačidlá 7	Tlačidlo diaľkového ovládania
18	Tlačidlá 8	Tlačidlo diaľkového ovládania
19	Tlačidlá 9	Tlačidlo diaľkového ovládania
0B	INPUT	Tlačidlo diaľkového ovládania
AA	INFO ⓘ	Tlačidlo diaľkového ovládania
AB	GUIDE	Tlačidlo diaľkového ovládania
56	SUBTITLE	Tlačidlo diaľkového ovládania
5B	EXIT	Tlačidlo diaľkového ovládania
1E	FAV	Tlačidlo diaľkového ovládania
1A	Q.VIEW	Tlačidlo diaľkového ovládania
50	D/A	Tlačidlo diaľkového ovládania
F0	TV/RADIO	Tlačidlo diaľkového ovládania
7E	SIMPLINK	Tlačidlo diaľkového ovládania
E0	BRIGHT +	Tlačidlo diaľkového ovládania
E1	BRIGHT -	Tlačidlo diaľkového ovládania
0A	I/II	Tlačidlo diaľkového ovládania
0E	SLEEP	Tlačidlo diaľkového ovládania
43	MENU	Tlačidlo diaľkového ovládania
44	OK (⊙)	Tlačidlo diaľkového ovládania
53	LIST	Tlačidlo diaľkového ovládania
20	TEXT	Tlačidlo diaľkového ovládania
2A	REVEAL	Tlačidlo diaľkového ovládania
26	TIME	Tlačidlo diaľkového ovládania
28	BACK	Tlačidlo diaľkového ovládania
62	UPDATE	Tlačidlo diaľkového ovládania
70	INDEX	Tlačidlo diaľkového ovládania
65	HOLD	Tlačidlo diaľkového ovládania
61	BLUE Key	Tlačidlo diaľkového ovládania
63	YELLOW Key	Tlačidlo diaľkového ovládania
71	GREEN Key	Tlačidlo diaľkového ovládania
72	RED Key	Tlačidlo diaľkového ovládania
79	RATIO	Tlačidlo diaľkového ovládania
B0	▶	Tlačidlo diaľkového ovládania
BA	II	Tlačidlo diaľkového ovládania
B2	I◀◀	Tlačidlo diaľkového ovládania
B3	▶▶I	Tlačidlo diaľkového ovládania
8F	◀◀	Tlačidlo diaľkového ovládania
8E	▶▶	Tlačidlo diaľkového ovládania
B1	■	Tlačidlo diaľkového ovládania
BD	●	Tlačidlo diaľkového ovládania
4D	PICTURE	Tlačidlo diaľkového ovládania (Iba 37/42/47/52LY9*, 50/60PF9*)
52	SOUND	Tlačidlo diaľkového ovládania (Iba 37/42/47/52LY9*, 50/60PF9*)

NASTAVENIE EXTERNÉHO OVLÁDACIEHO ZARIADENIA

Zapojenie RS-232C

Zapojením vstupného konektora jack RS-232C do externého ovládacieho zariadenia (ako napr. počítač alebo ovládací systém A/V) môžete externe ovládať funkcie televízora.

Sériový port ovládacieho zariadenia zapojte do konektora RS-232C na zadnom paneli televízora. Pripájací kábel RS-232C sa nedodáva s televízorom.

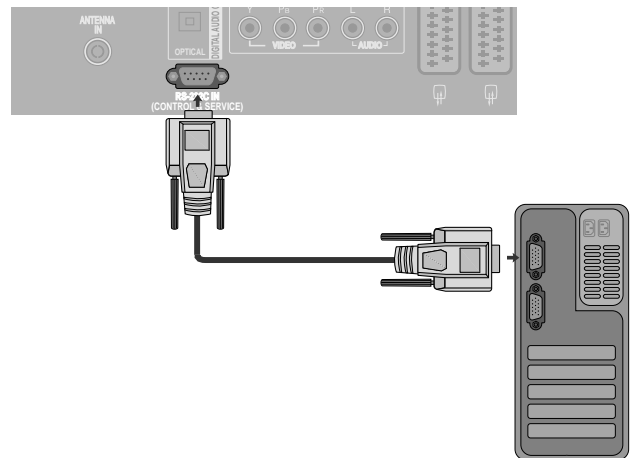

Typ konektora - 9-kolíkový samec D-Sub

Č	Názov kolíka
1	Žiadne pripojenie
2	RXD (prijíma dáta)
3	TXD (prenáša dáta)
4	DTR (DTE pripravené)
5	GND
6	DSR (DCE pripravené)
7	RTS (pripravené na posielanie)
8	CTS (možno poslať)
9	Žiadne pripojenie

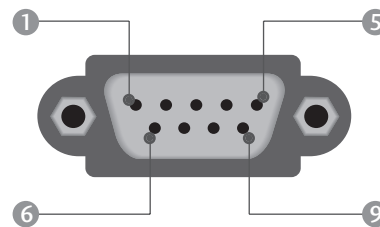

Zapojenie RS-232C

7-žilové zapojenie (štandardný kábel RS-232C)

	PC	TV	
RXD	2	3	TXD
TXD	3	2	RXD
GND	5	5	GND
DTR	4	6	DSR
DSR	6	4	DTR
RTS	7	8	CTS
CTS	8	7	RTS
	D-Sub 9	D-Sub 9	

3-žilové zapojenie (neštandardné)

	PC	TV	
RXD	2	3	TXD
TXD	3	2	RXD
GND	5	5	GND
DTR	4	6	DTR
DSR	6	4	DSR
RTS	7	7	RTS
CTS	8	8	CTS
	D-Sub 9	D-Sub 9	

Set ID (ID televízora)

Touto funkciou nastavíte identifikačné číslo monitora
Pozri časť “Mapovanie skutočných dát 1” na str. 109.

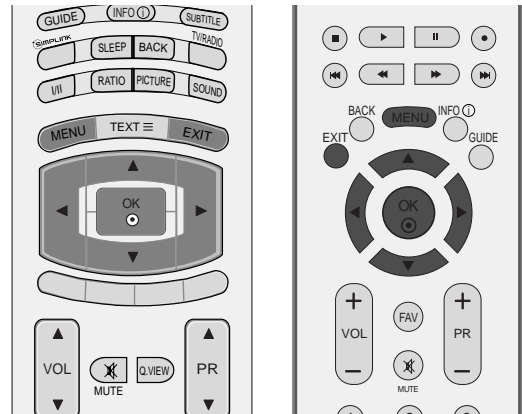

- 1 Stlačte tlačidlo **MENU** (PONUKA) a potom tlačidlo **▲** alebo **▼** ktorým vyberiete ponuku **OPTION**.

- 2 Pomocou tlačidla **▶** a potom tlačidla **▲** alebo **▼** vyberte položku **Factory Mode**.

- 3 Pomocou tlačidla **▶** a potom tlačidla **▲** alebo **▼** vyberte položku **Set ID**.

- 4 Stlačte tlačidlo **◀** alebo **▶** ktorým nastavíte **Set ID** (ID televízora) na vybrate identifikačné číslo monitora. Rozsah nastavenia položky Set ID (ID televízora) je 1 – 99.

- 5 Zatlačením tlačidiel **EXIT** sa vrátite k normálnemu sledovaniu televízie.

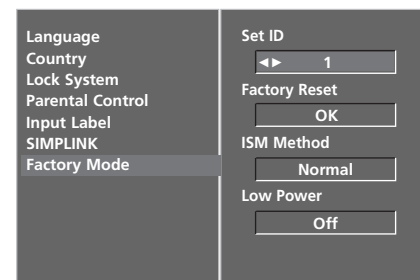
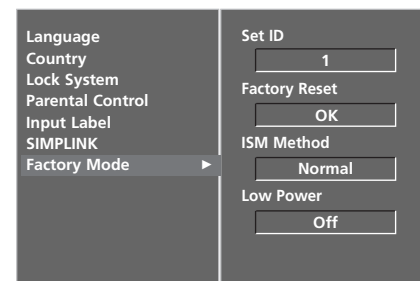
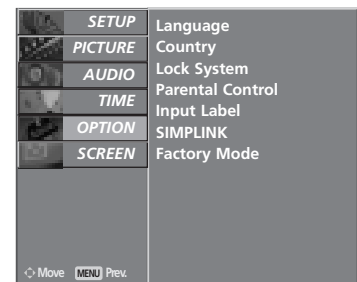

Komunikačné parametre

- Prenosová rýchlosť: 9600 bps (UART)
- Dĺžka dát: 8 bito
- Parita: žiadna
- Stop-bit: 1 bit
- Komunikačný kód: ASCII
- Použite prekřížený (obrátený) kábel.

Zoznam príkazov

	PRÍKAZ1	PRÍKAZ2	DÁTA (Hexa)
01. Napájanie	k	a	0 ~ 1
02. Výber vstupu	k	b	na str. 107
03. Formát	k	c	na str. 107
04. Vypnúť obrazov	k	d	0 ~ 1
05. Vypnúť zvu	k	e	0 ~ 1
06. Ovládanie zvuku	k	f	0 ~ 64
07. Kontrast	k	g	0 ~ 64
08. Jas	k	h	0 ~ 64
09. Farba (Príkaz:i)	k	i	0 ~ 64
10. Odtieň	k	j	0 ~ 64
11. Ostrosť	k	k	0 ~ 64
12. Zvoliť OS	k	l	0 ~ 1
13. Režim zamknutého diaľkového ovládania	k	m	0 ~ 1
14. Vyváženie	k	t	0 ~ 64
15. Teplota chromatičnosti	k	u	0 ~ 3
16. Nastavenie červenej	k	v	0 ~ 50
17. Nastavenie zelenej	k	w	0 ~ 50
18. Nastavenie modrej	k	\$	0 ~ 50
19. Abnormálny stav	k	z	0 ~ 9
20. Systém ISM	j	p	na str. 109
21. Low Power (nízka spotreba)	j	q	0 ~ 1
22. Automatická konfigurácia	j	u	1
23. Príkaz na výber kanála	m	a	na str. 110
24. Odoslanie kódu IR	m	c	Klávesový kód
25. Voľba vstupu (Main - hlavný)x		b	na str. 110

* Ak nastavíte možnosti 19 až 25 ponuka sa na displeji nezobrazí.

Protokol prenosu/prijímania

Prenos

```
[Command1][Command2][ ][Set ID][ ][Dáta][Cr]
```

- * [Command 1] : Prvý príkaz . (j, k, m alebo x)
- * [Command 2] : Druhý príkaz.
- * [Set ID] : Môžete nastaviť identifikačné číslo (ID) televízora na výber požadovaného identifikačného čísla monitora v Špeciálnom menu. Rozsah nastavenia je 1 - 99. Ak je vybraté ID televízora 0, ovláda sa každý pripojený televízor. ID televízora sa určuje ako desiatkové číslo (1 - 99) v menu a ako hexadecimálne číslo (0x0 - 0x63) v protokole prenosu/prijímania.
- * [DATA] : Na prenos dát príkazu. Prenos dát „FF“ na prečítanie stavu príkazu
- * [Cr] : Nový riadok.
Kód ASCII '0x0D'
- * [] : Kód ASCII 'medzera (0x20)'

Potvrdenie OK

```
[Command2][ ][Set ID][ ][OK][Data][x]
```

- * Monitor prenáša potvrdenie ACK (acknowledgement) na základe tohto formátu pri prijímaní normálnych dát. Ak sú v tom čase dáta v režime čítania, indikuje aktuálne dáta. Ak sú dáta v režime zápisu, vráti dáta počítača.

Potvrdenie chyby

```
[Command2][ ][Set ID][ ][NG][Data][x]
```

- * Monitor prenáša potvrdenie ACK (acknowledgement) na základe tohto formátu pri prijímaní abnormálnych dát z nerealizovateľných funkcií alebo komunikačných chýb.

Dáta 1: Illegal Code (Nepovolený kód)

Dáta 2: Nepodporovaná funkcia

Dáta3: Čakať dlhšie

01. Napájanie (Príkaz:a)

- Ovláda napájanie televízora.

Prenos

[k][a][] [Set ID][] [Dáta][Cr]

Dáta 0 : Vypnuté Dáta 1 : Zapnuté

Potvrdenie

[a][] [Set ID][] [OK][Dáta][x]

- Zobrazuje napájanie.

Prenos

[k][a][] [Set ID][] [FF][Cr]

Potvrdenie

[a][] [Set ID][] [OK][Dáta][x]

* Ak iné funkcie prenášajú dáta 'FF' založené na tomto formáte, prekladá spätná väzba potvrdzovacích dát stav každej funkcie podobným spôsobom.

02. Input Select (Výber vstupu) (Príkaz2:b)

- Vyberá vstupný zdroj televízora.
Vstupný zdroj môžete vybrať aj tlačidlom INPUT (VSTUP) na diaľkovom ovládaní.

Prenos

[k][b][] [Set ID][] [Dáta][Cr]

Dáta 0 : DTV	6 : RGB-PC
1 : Analogue	7 : HDMI1
2 : AV1	8 : HDMI2
3 : AV2	9 : HDMI3 (len pre 37/42LF7*, 42LY99)
4 : AV3	
5 : Komponent	

Potvrdenie

[b][] [Set ID][] [OK][Dáta][x]

03. Formát (Príkaz2:c) (Veľkosť hlavnej obrazovky)

- Nastavuje formát obrazovky. (Hlavný formát obrazu)
Formát obrazovky môžete nastaviť aj tlačidlom RATIO (Aspect Ratio Control) na diaľkovom ovládaní

Prenos

[k][c][] [Set ID][] [Dáta][Cr]

Dáta 1 : Normálna obrazovka (4:3)	6 : Original
2 : Širokouhlá obrazovka (16:9)	7 : 14:9
3 : Horizon (Divadlo) (okrem možnosti 37/42LF7*, 42LY99)	8 : plný (okrem možnosti 42LY99)
4 : Zoom1	9 : 1:1 Pixel (alebo Just Scan (len pre 37/42LF7*, 42LY99)))
5 : Zoom2	

Potvrdenie

[c][] [Set ID][] [OK][Dáta][x]

- * Použitím PC alebo vstupu Komponent si zvolíte pomer strán obrazovky 16:9 alebo 4:3.
- * V režime HDMI (1080i 50 Hz / 60 Hz, 1080p 24 Hz / 50 Hz / 60 Hz) je k dispozícii 1:1 Pixel (alebo Just Scan (len pre (okrem možnosti 37/42LF7*, 42LY99))).

04. Vypnúť obrazovku (Príkaz2:d)

- Vyberie vypnutie/zapnutie obrazovky.

Prenos

[k][d][] [Set ID][] [Dáta][Cr]

Dáta 0 : Vypnutie obrazovky neaktívne (obraz je zapnutý)
1 : Vypnutie obrazovky aktívne (obraz je vypnutý)

Potvrdenie

[d][] [Set ID][] [OK][Dáta][x]

05. Vypnutie zvuku (Príkaz2:e)

- Ovláda vypnutie/zapnutie zvuku.
Vypnutie zvuku môžete nastaviť aj tlačidlom MUTE na diaľkovom ovládaní.

Prenos

[k][e][] [Set ID][] [Dáta][Cr]

Dáta 0 : Vypnutie zvuku aktívne (zvuk vypnutý)
Dáta 1 : Vypnutie zvuku neaktívne (zvuk zapnutý)

Potvrdenie

[e][] [Set ID][] [OK][Dáta][x]

06. Ovládanie zvuku (Príkaz2:f)

- Nastavuje zvuk.
Zvuk môžete nastaviť aj tlačidlami na ovládanie zvuku na diaľkovom ovládaní.

Prenos

[k][f][] [Set ID][] [Dáta][Cr]

Dáta Min : 0 ~ Max : 64

*Pozri časť "Mapovanie reálnych dát 1" na str. 109.

Potvrdenie

[f][] [Set ID][] [OK][Dáta][x]

07. Kontrast (Príkaz2:g)

- Nastavuje kontrast obrazovky.
Kontrast môžete nastaviť aj v menu Obraz.

Prenos

[k][g][] [Set ID][] [Dáta][Cr]

Dáta Min : 0 ~ Max : 64

*Pozri časť "Mapovanie reálnych dát 1" na str. 109.

Potvrdenie

[g][] [Set ID][] [OK][Dáta][x]

08. Jas (Príkaz2:h)

- Nastavuje jas obrazovky.
Jas môžete nastaviť aj v menu Obraz.

Prenos

[k][h][] [Set ID][] [Dáta][Cr]

Dáta Min : 0 ~ Max : 64

*Pozri časť "Mapovanie reálnych dát 1" na str. 109.

Potvrdenie

[h][] [Set ID][] [OK][Dáta][x]

09. Farba (Príkaz2:i)

- Nastavuje farbu obrazovky.
Farbu môžete nastaviť aj v menu Obraz

Prenos

[k][i][][Set ID][][Dáta][Cr]

Dáta Min : 0 ~ Max : 64

*Pozri časť"Mapovanie reálnych dát 1" na str.109.

Potvrdenie

[i][][Set ID][][OK][Dáta][x]

10. Odtieň (Príkaz2:j)

- Nastavuje odtieň obrazovky.
Odtieň môžete nastaviť aj v menu Obraz.

Prenos

[k][j][][Set ID][][Dáta][Cr]

Dáta Red : 0 ~ Green : 64

*Pozri časť"Mapovanie reálnych dát 1" na str. 109.

Potvrdenie

[j][][Set ID][][OK][Dáta][x]

11. Ostrosť (Príkaz2:k)

- Nastavuje ostrosť obrazovk.
Ostrosť môžete nastaviť aj v menu Obraz.

Prenos

[k][k][][Set ID][][Dáta][Cr]

Dáta Min : 0 ~ Max : 64

*Pozri časť"Mapovanie reálnych dát 1" na str. 109.

Potvrdenie

[k][][Set ID][][OK][Dáta][x]

12. Zvoliť OSD (Príkaz2:l)

- Pre voľbu OSD (On Screen Display) on/off (zap./vyp.) pri diaľkovom ovládaní.

Prenos

[k][l][][Set ID][][Dáta][Cr]

Dáta 0: Vypnutie OSD aktívne

Dáta 1: Vypnutie OSD neaktívne

Potvrdenie

[l][][Set ID][][OK][Dáta][x]

13. Režim zamknutého diaľkového ovládania (Príkaz2:m)

- NaN Na uzamknutie diaľkového ovládania a ovládacích prvkov predného panela prijímača.

Prenos

[k][m][][Set ID][][Dáta][Cr]

Dáta 0: Odomknutie Dáta 1: Uzamknutie

Potvrdenie

[m][][Set ID][][OK][Dáta][x]

* Tento režim využite, ak nepoužívate diaľkové ovládanie a ovládacie prvky predného panela. Keď je hlavný prívod prúdu zapnutý/vypnutý (on/off), diaľkové ovládanie je odblokované.

14. Vyváženie (Príkaz2:t)

- Pre nastavenie vyváženia.
Vyváženie môžete tiež nastavovať v menu AUDIO.

Prenos

[k][t][][Set ID][][Dáta][Cr]

Dáta Min : 0 ~ Max : 64

*Pozri časť"Mapovanie reálnych dát 1" na str. 109.

Potvrdenie

[t][][Set ID][][OK][Dáta][x]

15. Teplota chromatičnosti (Príkaz2:u)

- Pre nastavenie teploty chromatičnosti.
Colour temperature môžete tiež nastavovať v menu PICTURE (obraz).

Prenos

[k][u][][Set ID][][Dáta][Cr]

Dáta 0: Cool (chladná) 1: Medium

2: Warm (teplá) 3: User (užívateľ)

Potvrdenie

[u][][Set ID][][OK][Dáta][x]

16. Nastavenie červenej (Príkaz2:v)

- Pre nastavenie červenej v teplotnej chro matičnosti.

Prenos

[k][v][][Set ID][][Dáta][Cr]

Dáta Min : 0 ~ Max : 50

*Pozri časť"Mapovanie reálnych dát 2" na str. 109.

Potvrdenie

[v][][Set ID][][OK][Dáta][x]

17. Nastavenie zelenej (Príkaz2:w)

- Pre nastavenie zelenej farby.

Prenos

[k][w][][Set ID][][Dáta][Cr]

Dáta Min : 0 ~ Max : 50

*Pozri časť"Mapovanie reálnych dát 2" na str. 109.

Potvrdenie

[w][][Set ID][][OK][Dáta][x]

18. Nastavenie modrej (Príkaz2:\$)

- Pre nastavenie modrej farby.

Prenos

[k][\$][][Set ID][][Dáta][Cr]

Dáta Min : 0 ~ Max : 50

*Pozri časť"Mapovanie reálnych dát 2" na str. 109.

Potvrdenie

[\$][][Set ID][][OK][Dáta][x]

22. Auto Configure (automatické konfigurovanie) (Príkaz1:j, Príkaz2:u)

- Pre automatické nastavovanie umiestnenia a minimalizácie trasenia obrazu. Funguje iba v režime RGB (PC).

Prenos

[j][u][][Set ID][][Dáta][Cr]

Dáta 1: Pre nastavovanie

Potvrdenie

[u][][Set ID][][OK/NG][Dáta][x]

23. Príkaz na výber kanála (Príkaz 1:m, Príkaz 2:a)

- Výber kanála s nasledujúcim fyzickým číslom.

Prenos

[m][a][][Set ID][][Dáta0][][Dáta1][][Dáta2][Cr]

Dáta0 :Dáta vyššieho kanála
Dáta1 :Dáta nižšieho kanála
napr. Č. 47 -> 00 2F (2FH)
 Č. 394 -> 01 88 (188H)

DTV č. 0 -> Vynechať

Dáta2 0x00 : Hlavné ATV
 0x01 : ATV Sub
 0x10 : Hlavné DTV
 0x11 : DTV Sub

Rozsah dát kanála

Analógové - Min: 00 ~ Max: 63 (0~99)
Digitálne - Min: 00 ~ Max: 3E7 (0~999)

Potvrdenie

[a][][Set ID][][OK/NG][Dáta][x]

Dáta Min: 00 ~ Max: FF

24. Klávesa (Príkaz1:m, Príkaz2:c)

- Pre odoslanie vzdialeného klávesového kódu IR.

Prenos

[m][c][][Set ID][][Dáta][Cr]

Dáta: Klávesový kód - pozri stranu 103

Potvrdenie

[c][][Set ID][][OK/NG][Dáta][x]

25.Voľba vstupu (Príkaz1:x, Príkaz2:y) (Hlavný formát obrazu)

- Výber vstupného zdroja hlavného obrazu

Prenos

[x][b][][Set ID][][Dáta][Cr]

Dáta: Štruktúra

MSB

LSB

0	0	0	0	0	0	0	0
└ Externý vstup ┘				└ Číslo vstupu ┘			

Externý vstup				Dáta
0	0	0	0	DTV
0	0	0	1	Analogue
0	0	1	0	AV
0	0	1	1	Komponent
0	1	0	0	RGB
0	1	0	1	HDMI

Číslo vstupu				Dáta
0	0	0	0	Vstup1
0	0	0	1	Vstup2
0	0	1	0	Vstup3
0	0	1	1	Vstup4

Potvrdenie

[b][][Set ID][][OK/NG][Dáta][x]

LG Electronics Inc.