



SXS REFRIGERATOR

User's Guide

Please read this guide thoroughly before operating and keep it handy for reference at all times.

SXS REFRIGERATEUR

Manuel d'utilisation

Prière de lire attentivement le présent manuel avant d'utiliser le réfrigérateur.
Conserver à portée de main pour pouvoir le consulter à tout moment.

FRIGORÍFICO **SXS**

Guía de usuario

Lea detenidamente estas instrucciones antes utilizar el frigorífico y guárdelas como referencia para el futuro.

Table of contents

Introduction	Entry	3
	Important safety instruction	3
	Identification of parts	4
Installation	Where to install	5
	Door removal	6
	Door replacement	7
	Height adjustment	7
	when the freezer door does not align with the height of the refrigerator door	7
Operation	Starting	8
	Adjusting the temperatures and functions	8
	Refreshment center (Applicable to some models only)	10
	Wine holder	11
	Ice making	11
	Deodorizer(Applicable to some models only)	11
	Egg box	12
	Humidity control in the vegetable compartment	12
	Convert into a vegetable or meat compartment (Applicable to some models only)	12
Suggestion on food storage	Location of foods	13
	Storing foods	14
Care and maintenance	How to dismantle parts	15
	General information	16
	Cleaning	16
	Trouble shooting	17

Entry

The model and serial numbers are found on the inner case or back of refrigerator compartment of this unit. These numbers are unique to this unit and not available to others. You should record requested information here and retain this guide as a permanent record of your purchase. Staple your receipt here.

Date of purchase : _____
 Dealer purchased from : _____
 Dealer address : _____
 Dealer phone no. : _____
 Model no. : _____
 Serial no. : _____

Important safety instruction

This refrigerator must be properly installed and located in accordance with the installation instructions before it is used.

Never unplug your refrigerator by pulling on the power cord. Always grip plug firmly and pull straight out from the outlet.

When moving your appliance away from the wall, be careful not to roll over or damage the power cord.

After your refrigerator is in operation, do not touch the cold surfaces in the freezer compartment, particularly when hands are damp or wet. Skin may adhere to these extremely cold surfaces.

Unplug the power cord from the power plug for cleaning or other cares. Never touch it with wet hands because you can get an electric shock or be hurt.

Never damage, process, severely bend, pull out, or twist power cord because power cord damage may cause a fire or electric shock. You have doubts on whether the appliance is properly grounded.

Never place glass products in the freezer because they may be broken when their inner matters are frozen.

The appliance is not intended for use by young children or infirm persons without supervision.

Young children should be supervised to ensure that they do not play with the appliance.

Never allow anyone to climb, sit, stand or hang on the refreshment center door. These actions may damage the refrigerator and even tip it over, causing severe personal injury.

If possible, connect the refrigerator to its own individual electrical outlet to prevent it and other appliances or household lights from causing an overload that could cause a power outage.

The refrigerator-freezer should be so positioned that the supply plug is accessible for quick disconnection when accident happens.

If the supply cord is damaged, it must be replaced by the manufacturer or its service agent or a similarly qualified person in order to avoid a hazard.

Do not modify or extend the Power Cord length.
 • It will cause electric shock or fire.



Don't use an extension cord

Accessibility of Supply Plug

Supply Cord Replacement

Warning

Child entrapment warning

DANGER: Risk of child entrapment.
 Before you throw away your old refrigerator or freezer:
 Take off the doors
 Leave the shelves in place so that children may not easily climb inside.
 The appliance is not intended for use by young children or infirm persons without supervision.
 Young children should be supervised to ensure that they do not play with the appliance.

Don't store

Don't store or use gasoline or other flammable vapor and liquids in the vicinity of this or any other appliance.

Grounding (Earthing)

In the event of an electric short circuit, grounding (earthing) reduces the risk of electric shock by providing an escape wire for the electric current.
 In order to prevent possible electric shock, this appliance must be grounded
 improper use of the grounding plug can result in an electric shock. Consult a qualified electrician or service person if the grounding instructions are not completely understood, or if you have doubts on whether the appliance is properly grounded.

Identification of parts

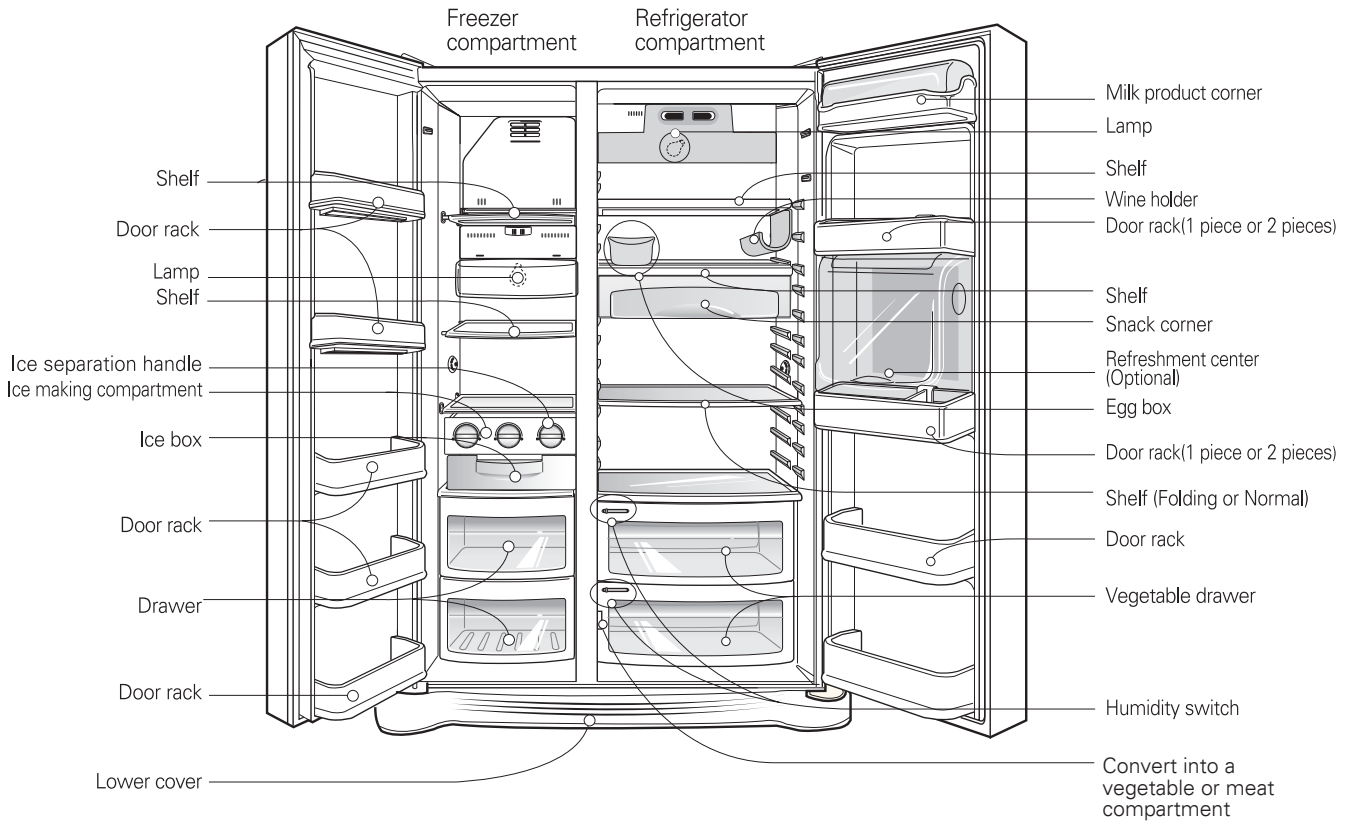

NOTE

- If you find some parts missing from your unit, they may be parts only used in other models.

Where to install

Select a good location

1. Place your appliance where it is easy to use.
2. Avoid placing the unit near heat sources, direct sunlight or moisture.
3. To ensure proper air circulation around the fridge-freezer, please maintain sufficient space on both the sides as well as top and maintain at least 2 inches (5 cm) from the rear wall.

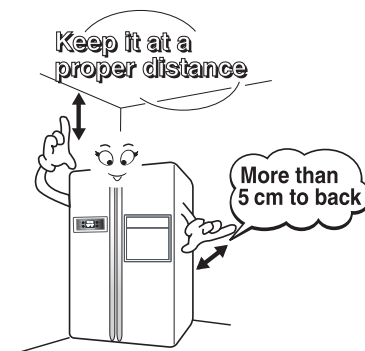

4. To avoid vibrations, the appliance must be leveled.
5. Don't install the appliance below 5°C . It may cause affect the performance.

Disposal of the old appliance

This appliance contains fluid (refrigerant, lubricant) and is made of parts and materials which are reusable and/or recyclable. All the important materials should be sent to the collection center of waste material and can be reused after rework (recycling). For take back, please contact with the local agency.

Warning

Door removal

Electric Shock Hazard

Disconnect electrical supply to refrigerator before installing. Failure to do so could result in death or serious injury.

If your access door is too narrow for the refrigerator remove the refrigerator door and pass the refrigerator laterally.

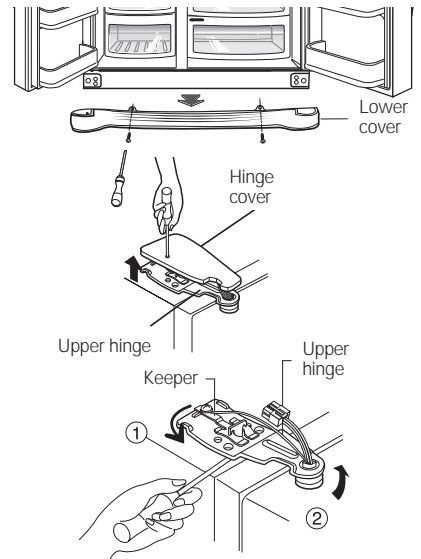

Remove lower cover

Remove the lower cover by lifting upward.

Remove the freezer compartment door

- 1) Loosen the hinge cover screws and remove the cover.
- 2) Remove the keeper by rotating it to counter clockwise (①) and then lifting the upper hinge up (②).

NOTE

- When removing the upper hinge, be careful that the door does not fall forwards.

- 3) Remove the freezer compartment door by lifting it upward.

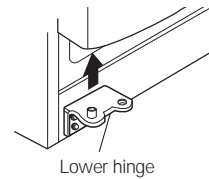

Remove the refrigerator door

- 1) Loosen the hinge cover screws and remove the cover. Remove connection wire, if any, except for the earth line.
- 2) Remove keeper by rotating it clockwise (①) and then remove the upper hinge by lifting it up (②).
- 3) Remove the refrigerator compartment door by lifting it up.

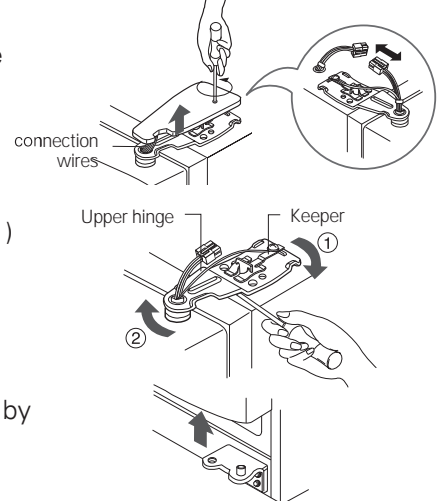

Pass the refrigerator

Pass the refrigerator laterally through access door as shown in the right figure.

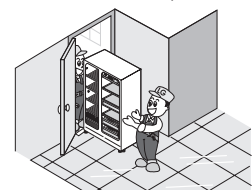

Door replacement

Mount them in the reverse sequence of removal after they pass through the access door.

Height adjustment

If the height of freezer compartment door is different from the height of Refrigerator compartment door

If the freezer compartment door is lower than the refrigerator compartment door

Level the door by inserting flat(-type) driver into the groove of the left height adjusting screw and rotate it clockwise(①).

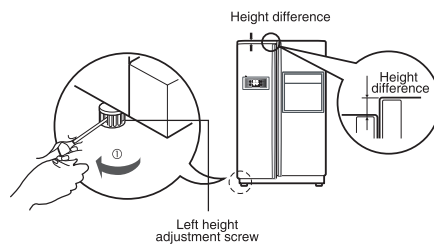

If the freezer compartment door is higher than the refrigerator compartment door

Level the door by inserting flat(-type) driver into the groove of the right height adjusting screw and rotate it clockwise(①).

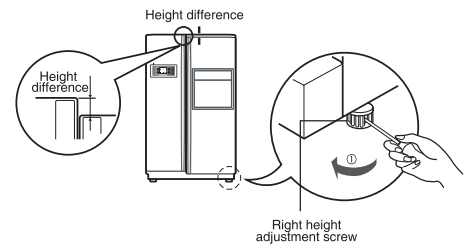

When the freezer door does not align with the height of the refrigerator door

Even if the height can not be aligned by using the height adjustment screw, insert the transparent sheet supplied with the product.

- Separate the door with the lower height, use the (+) type screwdriver to unscrew the screw at the bottom hinge as shown at Figure ① , insert the transparent sheet between the bottom hinge and the bottom bracket, and then fix it with the screw as shown at Figure ② .
- Insert more transparent sheets enough to align the height. (4 sheets are supplied in total.)

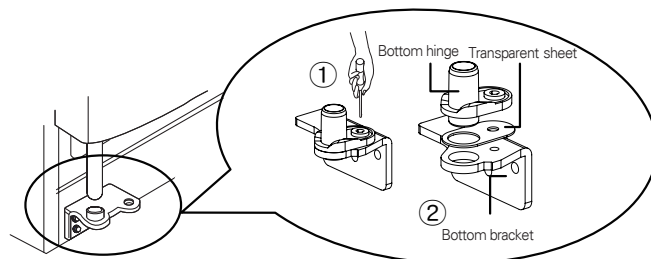

After leveling the door height

Next

The refrigerator doors will close smoothly by heightening the front side by adjusting the height adjusting screw. If the doors do not close correctly, performance may be

1. Wipe off all dust accumulated during shipping and clean your appliance thoroughly.
2. Install accessories such as the ice cube box, cover evaporating tray, etc., in their proper places. They are packed together to prevent possible damage during shipping.
3. Connect the power supply cord (or plug) to the outlet. Don't double up with other appliances on the same outlet.

Starting

When your refrigerator is first installed, allow it to stabilize at normal operating temperatures for 2-3 hours prior to filling it with fresh or frozen foods. If operation is interrupted, wait 5 minutes before restarting.

Adjusting the temperatures and functions

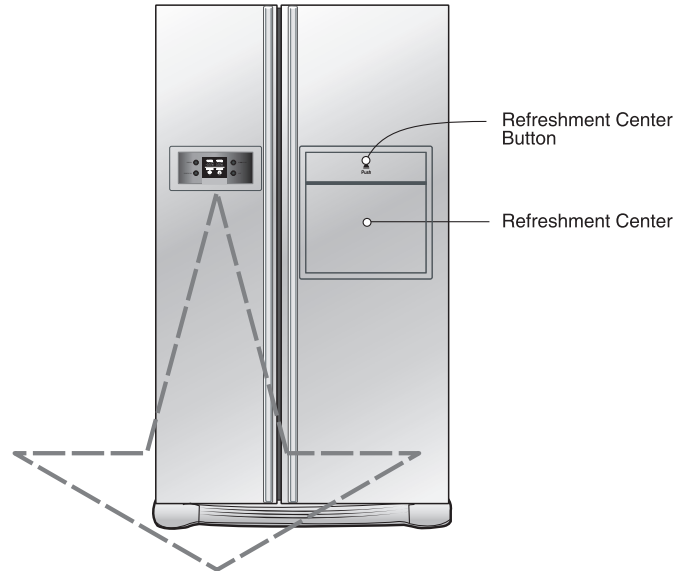

Optional	Function display board
Type-1	<p>The Type-1 function display board features a central digital display showing 'FRZ. TEMP.' and 'REF. TEMP.' in both °C and °F. Below the display are buttons for 'EXPRESS FRZ.' (ON) and 'CHILD LOCK' (LOCK). To the left are 'FREEZER' and 'EXPRESS FRZ.' buttons, and to the right are 'REFRIGERATOR' and 'CHILD LOCK 3SECS' buttons. A 'Display Power Saving Mode' indicator is shown at the bottom.</p>
Type-2	<p>The Type-2 function display board features a central digital display showing 'FRZ. TEMP.' and 'REF. TEMP.' in both °C and °F. Below the display are buttons for 'EXPRESS FRZ.' and 'CHILD LOCK' (LOCK). To the left are 'FREEZER' and 'EXPRESS FRZ.' buttons, and to the right are 'REFRIGERATOR' and 'CHILD LOCK 3SECS' buttons. A 'Display Power Saving Mode' indicator is shown at the bottom.</p>

NOTE

- Your model may not include every option.



Display Power Saving Mode

This function places the display into power saving mode until the next time the door is opened.



Press the FREEZER and EXPRESS FRZ. buttons simultaneously and hold them for 5 seconds until the Ding sounds. All LED/LCDs will then turn ON, then OFF. When the power saving mode is activated, the display will remain off until the next time the door is opened. Then, it will come on whenever a door is opened or a button is pressed and remain on for 20 seconds after the last door opening or button selection. To deactivate the power saving mode, press the FREEZER and EXPRESS FRZ. buttons simultaneously and hold them for 5 seconds until the Ding sounds.

You can adjust temperature of and freezer room and refrigerator room.

How to adjust the temperature in the freezer compartment

Optional	Type-1	Type-2
FREEZER 	FRZ.TEMP. 	
	Middle(-19°C)→Middle strong(-22°C)→Strong(-23°C)→Weak(-15°C)→Middle weak(-17°C)	

How to adjust the temperature in the refrigerator compartment

Optional	Type-1	Type-2
 REFRIGERATOR	REF.TEMP. 	
	Middle(3°C)→Middle strong(2°C)→Strong(0°C)→Weak(6°C)→Middle weak(4°C)	

* Whenever pressing button, setting is repeated in the order of (Middle) → (Middle Strong) → (Strong) → (Weak) → (Middle Weak).

- The actual inner temperature varies depending on the food status, as the indicated setting temperature is a target temperature, not actual temperature within refrigerator.
- Refrigeration function is weak in the initial time. Please adjust temperature as above after using refrigerator for minimum 2~3 days.

Express freezer (Applicable to some models only)

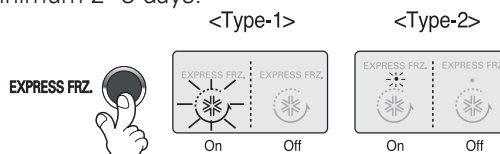

Please select this function for prompt freezer.

- off → on → off is repeated whenever pressing EXPRESS FRZ.  button.
- The arrow mark graphic remains at the "on" when selecting Special Refrigeration "on".
- Prompt freezer function automatically turns off after a fixed time passes.



Lock (Applicable to some models only)

This button stops operation of different button.

- Locking or Release is repeated whenever the  CHILD LOCK 3SECS is pressed more than 3 seconds.
- If you use the  CHILD LOCK 3SECS button, none of the other buttons will work until you unlock them.

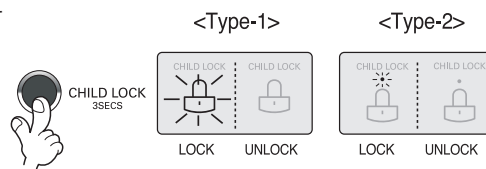

Door open alarm

An alarm will sound 3 times when the refrigerator door is left open for more than 1 minute. This alarm will be rung at an intervals of 30 sec. and stop at the close of the door. If the alarm sound does not stop even after the freezer and refrigerator compartment doors are closed, contact the service center.

Self-diagnosis (fault detection) function

Self-diagnosis function operates when a problem occurs in the unit. When an error occurs in the unit. Immediately contact the service center without turning the power OFF. If the power is OFF, it will take the engineer longer to find out where the fault occurs. The pressing of any function buttons will not alter the temperature setting when a fault occurs.

Refreshment center(Applicable to some models only)

How to use

Open the refreshment center door.

- You can access the refreshment center without opening refrigerator door and thus saving electricity.
- Inner lamp is lit in refrigerator compartment when the refreshment center door opens. Thus it is easy to identify the contents.

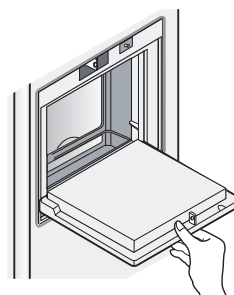

Use the refreshment center door as a stand

- Never use the refreshment center door as a chopping board and take care not to damage it with sharp tools.
- Never rest your arms or severely press on it.

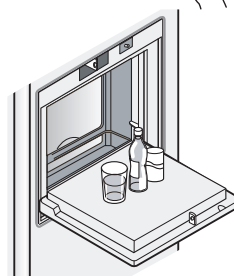

Never take out the inner refreshment center cove

- The refreshment center can not function normally without the cover.

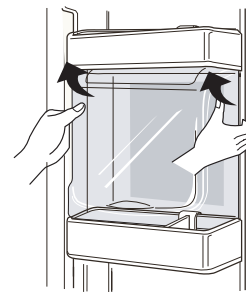

Never place heavy items on the refreshment center door or allow children to hang it on.

- Not only can the refreshment center door may be damaged, but also children may be hurt.

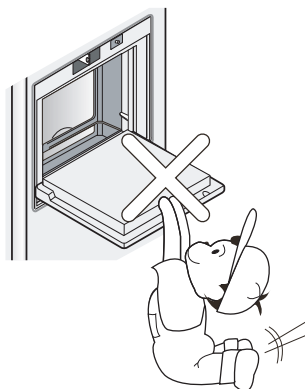

Wine holder adjustment

Wine holder

Bottles can be stored laterally with this wine corner.
This can be attached to any shelf.

In case of inserting the wine holder :

Pull the wine holder downward as in ② after inserting it into the side anchoring part of the shelf as in ① by catching it upward as in ① .

In case of separating the wine holder :

Pull the wine holder inward as in ④ after holding it upward as in ③ by catching it.

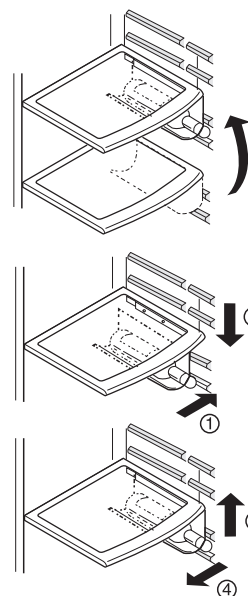

When making Ice

Ice Making

- Fill water in ice making box of the ice making corner.
If water is fully filled the ice will not be separated well and water can be dropped to make ice lumped.

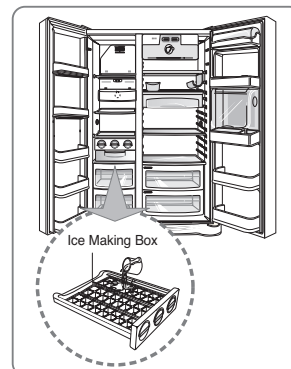

- Ice will be dropped into the ice storage bin by rotating ice separation handle of ice making compartment.

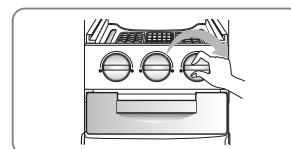

NOTE

- Rotating the ice separation handle before ice is fully frozen may cause the remaining water drop into the ice storage bin to lump the ice together.

Deodorizer (Applicable to some models only)

This system efficiently absorbs strong odors by using the optical catalyst. This system does not have any effect on stored food.

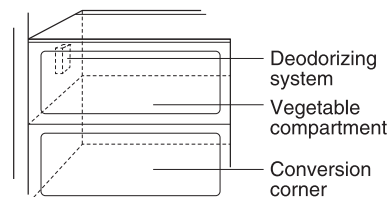

- Since it is already installed onto the cool air intake duct from the refrigerator compartment, you need no separate installation.
- Please use closed containers to store food with pungent odors. Otherwise, this odor can be absorbed by other food in the compartment.

How to use the deodorizing system

Egg box

You can move the egg box to wherever you want.

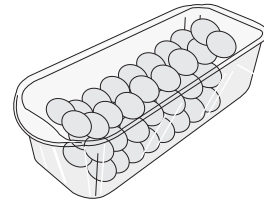

NOTE

- Never use the egg box as an ice storage bin. It can be broken.
- Never store the egg box in the freezer compartment or fresh compartment.

Humidity control in the vegetable compartment

The humidity can be controlled by adjusting the humidity control switch to the left/right when storing vegetables or fruits.

High humidity

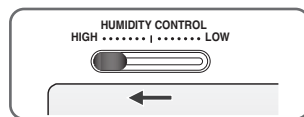

Low humidity

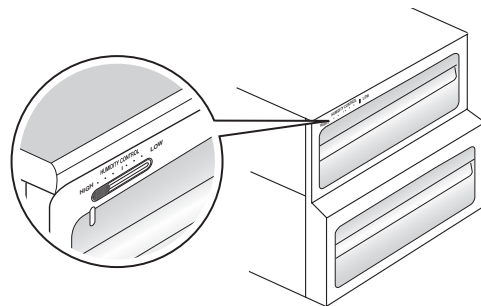
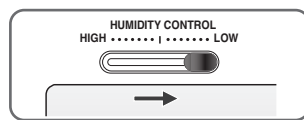

Convert into a vegetable or meat compartment (Applicable to some models only)

- The bottom drawer in the refrigerator can be converted into a vegetable or meat compartment

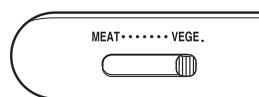

Vegetable compartment

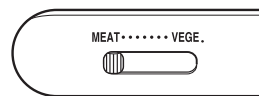

Meat compartment

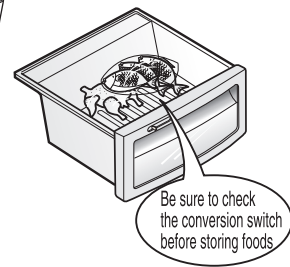
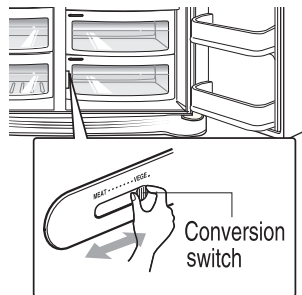

Be sure to check the conversion switch before storing foods

The meat compartment maintains the temperature at a lower point than the refrigerator compartment so that meat or fish can be stored fresh longer.

NOTE

- Never use the egg box as an ice storage bin. It can be broken.
- Never store the egg box in the freezer compartment or fresh compartment.

Location of foods

(Refer to identification of parts)

Wine holder	Store wine.	
Snack drawer	Store small foods such as bread, snacks, etc..	
Freezer compartment shelf	Store various frozen foods such as meat, fish, ice cream, frozen snacks, etc..	
Freezer compartment door rack	<ul style="list-style-type: none"> ▪ Store small packed frozen food. ▪ Temperature is likely to increase as door opens. So, do not store long-term food such ice cream, etc.. 	
Freezer compartment drawer	<ul style="list-style-type: none"> ▪ Store meat, fish, chicken, etc.. after wrapping them with thin foil. ▪ Store dry. 	
Milk product corner	Store milk products such as butter, cheese, etc..	
Egg box	Place this egg box in the proper location.	
Refreshment center	Store foods of frequent use such as beverage, etc..	
Refrigerator compartment shelf	Store side dishes or other foods at a proper distance.	
Refrigerator compartment door rack	Store small packed food or beverages such as milk, juice, beer, etc..	
Vegetable drawer	Store vegetables or fruits.	
Vegetable drawer /meat drawer conversion corner	<p>Store vegetable, fruits, meat to thaw, raw fish, etc.. setting the conversion switch as necessary.</p> <p>Be sure to check the conversion switch setting before storing foods.</p>	

Storing foods

- Store fresh food in the refrigerator compartment. How food is frozen and thawed is an important factor in maintaining its freshness and flavor.
- Do not store food which goes bad easily at low temperatures, such as bananas, and melons.
- Allow hot food to cool prior to storing, placing hot food in the refrigerator could spoil other food, and lead to higher electric bills.
- When storing the food, cover it with vinyl wrap or store in a container with a lid. This prevents moisture from evaporating, and helps food to keep its taste and nutrients.
- Do not block air vents with food. Smooth circulation of chilled air keeps refrigerator temperatures even.
- Do not open the door frequently. Opening the door lets warm air enter the refrigerator, and cause temperatures to rise.
- Never keep too many foods in door rack because they may be interrupted by inner racks so that the door cannot be fully closed.

Freezer compartment

- Do not store bottles in the freezer compartment - they may break when frozen.
 - Do not refreeze food that has been thawed. This causes loss of taste and nutrient.
 - When storing frozen food like ice cream for a long period, place it on the freezer shelf, not in the door rack.
 - Do not touch the cold foods or containers- especially made of metallic -, with wet hands and place glass products in the freezer compartment.
- That's why you may have chilblains and they may be broken when their inner matters are frozen, causing personal injury.

Refrigerator compartment

- Avoid placing moist food upmost refrigerator shelves, it could freeze upon direct contact with chilled air.
- Always clean food prior to refrigeration. Vegetables and fruits should be washed and wiped, and packed food should be wiped, to prevent adjacent food from spoiling.
- When storing eggs in their storage rack or box, ensure that they are fresh, and always store them in a up-right position, which keeps them fresh longer.

NOTE

- If you keep the refrigerator in a hot and humid place, frequent opening of the door or storing a lot of vegetables in it may cause dew to form which has no effect on its performance. Remove the dew with dust cloth free from care.

How to dismantle parts

NOTE

- Dismantling is done in the reverse sequence of assembly.
Be sure to unplug the power plug before dismantling and assembly.
Never apply severe force to dismantle parts. Parts may be damaged.

Freezer compartment lamp

Separate the lamp by pulling it out ③ while slightly pressing ① and rotating ② the lamp cover. Turn the bulb counterclockwise. Use a 40-watt bulb (max.) which can be purchased at a service center.

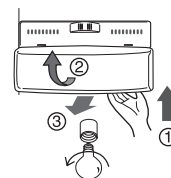

Freezer compartment shelf

To remove a shelf, push the shelf to the left ②, lift the left part of the shelf a bit ①, lift the right part up ③, and take it out.

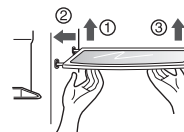

Door rack and support

Lift the door rack to ① direction holding both sides and pull it out to ② direction.

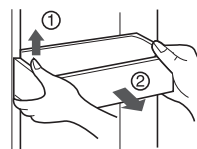

Lamp in refrigerator compartment

Insert the tool into the marked area (①) and push the tool to disconnect. Use the tool with the flat tip such as (-) screw driver. Turn the bulb counterclockwise. Max. 40 W bulb for refrigerator is used and can be purchased at a service center.

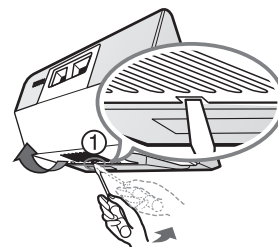

Refreshment center

- Separate the bin (①) to upward.
- Separate the upper rack of the refreshment center and then pull out the refreshment center cover (②).
- The refreshment center can be removed by pulling it upwards.

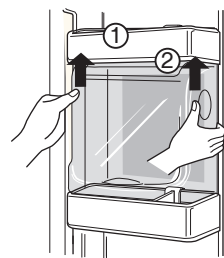

NOTE

- Be sure to remove parts from the refrigerator door when removing the vegetable compartment and snack corner.

Vegetable compartment cover

- To remove the vegetable compartment cover, pull out the vegetable compartment a bit to the front ①, lift the front part of the vegetable compartment cover as shown by ②, and take it out.

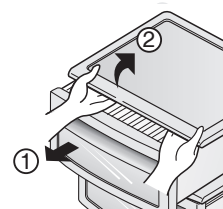

General information

Vacation time

During average length vacations, you will probably find it best to leave the refrigerator in operation. Place freezable items in freezer for longer life.

When you plan not to operate, remove all food, disconnect the power cord, clean the interior thoroughly, and leave each door OPEN to prevent odor formation.

Power failure

Most power failures that are corrected in an hour or two will not affect your refrigerator temperatures.

However, you should minimize the number of door openings while the power is off.

If you move

Remove or securely fasten down all loose items inside the refrigerator.

To avoid damaging the height adjusting screws, turn them all the way into the base.

Anti condensation pipe

The outside wall of the refrigerator cabinet may sometimes get warm, especially just after installation.

Don't be alarmed. This is due to the anti-condensation pipe, which pumps hot refrigerator to prevent "sweating" on the outer cabinet wall.

Cleaning

It is important that your refrigerator be kept clean to prevent undesirable odors. Spilled food should be wiped up immediately, since it may acidify and stain plastic surfaces if allowed to settle.

Exterior

Use a lukewarm solution of mild soap or detergent to clean the durable finish of your refrigerator.

Wipe with a clean damp cloth and then dry.

Interior

Regular cleaning is recommended. Wash all compartments a baking soda solution or a mild detergent and warm water. Rinse and dry.

After cleaning

Please verify that the power cord is not damaged, power plug is not overheated, or power plug is well inserted into the power consent.

Warning

Always remove power cord from the wall outlet prior to cleaning in the vicinity of electrical parts (lamps, switches, controls, etc.).

Wipe up excess moisture with a sponge or cloth to prevent water or liquid from getting into any electrical part and causing an electric shock.

Never use metallic scouring pads, brushes, coarse abrasive cleaners, strong alkaline solutions, flammable or toxic cleaning liquids on any surface.

Do not touch frozen surfaces with wet or damp hands, because damp object will stick or adhere to extremely cold surfaces.

Trouble shooting

Before calling for service, review this list. It may save you both time and expense. This list includes common occurrences that are not the result of defective workmanship or materials in this appliance.

Occurrence	Possible cause	Solution
Runing of refrigerator		
Refrigerator compressor does not run.	Refrigerator control is off.	Set refrigerator control. See setting the controls.
	Refrigerator is in defrost cycle.	This is normal for a fully automatic defrosting refrigerator. The defrost cycle occurs periodically.
	Plug at wall outlet is disconnected.	Make sure plug is tightly pushed into outlet.
	Power outage. Check house lights.	Call local electric company.
Refrigerator runs too much or too long	Refrigerator is larger than the previous one you owned.	This is normal. Larger, more efficient units run longer in these conditions.
	Room or outside weather is hot.	It is normal for the refrigerator to work longer under these conditions.
	Refrigerator has recently been disconnected for a period of time.	It takes some hours for the refrigerator to cool down completely.
	Large amounts of warm or hot food may have been stored recently.	Warm food will cause the refrigerator to run longer until the desired temperature is reached.
	Doors are opened too frequently or too long.	Warm air entering the refrigerator causes it to run longer. Open the door less often.
	Refrigerator or freezer door may be slightly open.	Make sure the refrigerator is level. Keep food and containers from blocking door. See problem section. OPENING/CLOSING of doors.
	Refrigerator control is set too cold.	Set the refrigerator control to a warmer setting until the refrigerator temperature is satisfactory.
	Refrigerator or freezer gasket is dirty, worn, cracked, or poorly fitted.	Clean or change gasket. Leaks in the door seal will cause refrigerator to run longer in order to maintain desired temperatures.
	Thermostat is keeping the refrigerator at a constant temperature.	This is normal. Refrigerator goes on and off to keep the temperature constant.

Occurrence	Possible cause	Solution
Temperatures are too cold		
Temperature in the freezer is too cold and the refrigerator temperature is satisfactory.	Freezer control is set too cold	Set the freezer control to a warmer setting until the freezer temperature is satisfactory.
Temperature in the refrigerator is too cold and the freezer temperature is satisfactory.	Refrigerator control is set too cold.	Set the refrigerator control to a warmer setting
Food stored in drawers freezes.	Refrigerator control is set too cold.	See above solution.
Meat stored in fresh meat drawer freezes.	Meat should be stored at temperature just below the freezing point of water (32 ° F, 0 ° C) for maximum fresh storage time.	It is normal for ice crystals to form due to the moisture content of meat.
Temperatures are too warm		
Temperatures in the freezer is too warm.	Freezer control is set too warm.	Set the freezer control to a colder setting until the freezer temperature is satisfactory.
	Refrigerator control is set too warm. Refrigerator control has some effect on freezer temperature.	Set the freezer control to a colder setting until the freezer temperature is satisfactory.
Temperatures in the refrigerator or freezer is too warm.	Doors are opened too frequently or too long.	Warm air enters the refrigerator/ freezer whenever the door is opened. Open the door less often.
	Door is open slightly.	Close the door completely.
	Large amounts of warm or hot food may have been stored recently.	Wait until the refrigerator or freezer has had a chance to reach its selected temperature.
	Refrigerator has recently been disconnected for a period of time.	A refrigerator requires some hours to cool down completely.
Temperature in the refrigerator is too warm and the freezer temperature is satisfactory.	Refrigerator control is set too warm.	Set the refrigerator control to a colder setting.

Occurrence	Possible cause	Solution
Sound and noise		
Louder sound levels when refrigerator is on.	Today's refrigerators have increased storage capacity and maintain more even temperatures.	It is normal for sound levels to be higher.
Louder sound levels when compressor comes on.	Refrigerator operates at higher pressures during the start of the ON cycle.	This is normal. Sound will level off as refrigerator continues to run.
Vibrating or rattling noise.	Floor is uneven or weak. Refrigerator rocks on the floor when it is moved slightly.	Be sure floor is level and solid and can adequately support refrigerator.
	Items placed on the top of refrigerator are vibrating.	Remove items.
	Dishes are vibrating on the shelves in the refrigerator.	It is normal for dishes to vibrate slightly. Move dishes slightly. Make sure refrigerator is level and solidly set on floor.
	Refrigerator is touching wall or cabinets.	Relieve or move refrigerator
Water/Moisture /Ice inside refrigerator		
Moisture collects on inside of refrigerator walls.	Weather is hot and humid which increases rate of frost buildup and internal sweating.	This is normal.
	Door is slightly open.	See problem section opening/closing of doors.
	Door is opened too often or too long.	Open the door less often.
Water/Moisture /Ice outside refrigerator		
Moisture forms on outside of refrigerator or between doors.	Weather is humid.	This is normal in humid weather. When humidity is lower, the moisture should disappear.
	Door is slightly open, causing cold air from the inside the refrigerator to meet warm air from the outside.	This time, close the door completely.

Occurrence	Possible cause	Solution
Odors in refrigerator	Interior needs to be cleaned.	Clean interior with sponge,warm water and baking soda.
	Food with strong odor is in refrigerator.	Cover food completely.
	Some containers and wrapping paper produce odors.	Use a different container or brand of wrapping paper.
Opening/Closing of doors/Drawers		
Door(s) will not close.	Food package is keeping door open.	Move packages that keep door from closing.
Door(s) will not close. (Continued)	Door was closed too hard, causing other door to open slightly.	Close both doors gently.
	Refrigerator is not level. It rocks on the floor when it is moved slightly.	Adjust the height adjusting screw.
	Floor is uneven or weak. Refrigerator rocks on the floor when it is moved slightly.	Be sure floor is level and can adequately support refrigerator. Contact carpenter to correct sagging or sloping floor.
	Refrigerator is touching wall or cabinets.	Relieve or move refrigerator..
Drawers are difficult to move.	Food is touching shelf on top of drawer	Keep less food in drawer.
	Track that drawer slides on is dirty.	Clean drawer and track.
Other	Please thoroughly read this manual.	

Table des matières

Introduction	Enregistrement	22
	Information importante pour la sécurité	22
	Identification des pièces	23
Installation	Où installer l'appareil	24
	Comment enlever la porte	25
	Comment replacer de la porte	26
	Réglage de la hauteur	26
	Si la porte du freezer n'est pas alignée à la même hauteur que la porte du réfrigérateur	26
Opération	Mise en marche	27
	Réglage des températures et fonctions	27
	Compartiment fraîcheur (Sur certains modèles uniquement)	29
	Porte-bouteilles	30
	Production de glace	30
	Désodoriseur (Sur certains modèles uniquement)	30
	Casier à œufs	31
	Contrôle de l'humidité dans le bac à légumes	31
	Conversion en compartiment légumes ou viande (Sur certains modèles uniquement)	31
	Emplacement des aliments	32
Suggestion sur le stockage de la nourriture	Conservation des aliments	33
Soin et entretien	Démontage des différentes pièces	34
	Informations générales	35
	Nettoyage	35
	Recherche des pannes	36

Enregistrement

Le modèle et le numéro de série sont inscrits sur la paroi intérieure ou au dos du réfrigérateur de cette unité. Ces numéros sont personnels à cette unité et ne sont pas attribués à d'autres. Vous devriez enregistrer votre demande d'information ici et garder ce manuel comme enregistrement définitif de votre achat. Agrafez votre reçu ici.

Date d'achat _____
 Nom du vendeur _____
 Adresse du vendeur _____
 Numéro de téléphone du vendeur. _____
 No du modèle _____
 No de série _____

Information importante pour la sécurité

Ce frigidaire doit être installé selon les instructions d'installation avant d'être utilisé

Ne jamais débrancher votre frigidaire en tirant sur le fil électrique. Tenir fermement la prise de courant et tirer.

Lorsque vous bougez votre appareil, faites attention de ne pas abîmer les fils électriques.

Lorsque votre appareil fonctionne, faites attention de ne pas toucher les surfaces froides dans le congélateur, particulièrement avec des mains humides ou mouillées. La peau peut rester coller à ces surfaces.

Pour nettoyer ou pour l'entretien de l'appareil, débranchez votre réfrigérateur. Ne jamais toucher l'appareil avec des mains mouillées car vous pouvez prendre une décharge électrique ou être blessé.

Ne jamais utiliser des fils endommagés ou sévèrement tordus ou dénudés car ils peuvent causer des incendies ou des décharges électriques. Vérifiez que la prise de terre de votre appareil est montée correctement.

Ne jamais mettre des récipients de verre dans le congélateur, car ils peuvent se briser lorsque leurs contenus sont congelés.

L'appareil n'est pas prévu pour être utilisé par de jeunes personnes ou des personnes handicapées.

Les jeunes enfants devraient être surveillés pour s'assurer qu'ils ne jouent pas avec l'appareil.

Ne jamais permettre de monter, de s'asseoir, de se tenir ou de se pendre sur la porte centrale des rafraîchissements. Cela peut endommager le réfrigérateur ou le renverser en causant de sévères blessures.

Si possible, brancher le réfrigérateur à sa propre prise, afin d'éviter une surcharge électrique de la prise avec les autres appareils ménagers ou des lampes intérieures et provoquer un court-circuit.

Le réfrigérateur-congélateur doit être positionné pour que la prise d'alimentation est accessible pour la déconnexion en cas d'accident.

Si la corde d'alimentation est endommagée, elle doit être remplacée par le fabricant ou par l'agent de service ou par quelqu'un qualifié similaire pour éviter le hasard.

Ne modifiez ni ne rallongez le cordon d'alimentation.

- Autrement, vous risquez de provoquer un choc électrique ou un incendie.



Ne pas utiliser de rallonge électrique

Accessibilité de la Prise d'Alimentation

Remplacement de la Corde d'Alimentation

⚠ Avertissement

**Avertissement
pour la sécurité
des enfants**

DANGER : Risque d'asphyxie pour les enfants.
Avant de jeter votre ancien réfrigérateur ou congélateur:
Enlevez les portes

Laissez les étagères en place afin que les enfants ne puissent pas facilement grimper à l'intérieur. L'appareil n'est pas destiné à l'usage des enfants en bas âge ou des personnes infirmes sans surveillance.

Des enfants en bas âge devraient être surveillés pour s'assurer qu'ils ne jouent pas avec l'appareil.

Ne stockez pas ou n'utilisez pas de l'essence ou d'autre vapeur et liquide inflammable à proximité de l'appareil ou près d'autres appareils managers.

Ne pas stocker

En cas d'un circuit court, une prise de terre réduit le risque de décharge électrique en fournissant un fil d'évasion pour le courant électrique.

Prise de terre

Afin d'éviter toute décharge électrique possible, cet appareil doit avoir une prise de terre. L'emploi d'une prise de terre incorrecte peut entraîner des décharges électriques. Consultez un électricien ou une personne qualifiée de service si les instructions pour la prise de terre ne sont pas complètement comprises ou si vous avez des doutes sur la façon dont la prise de terre est installée.

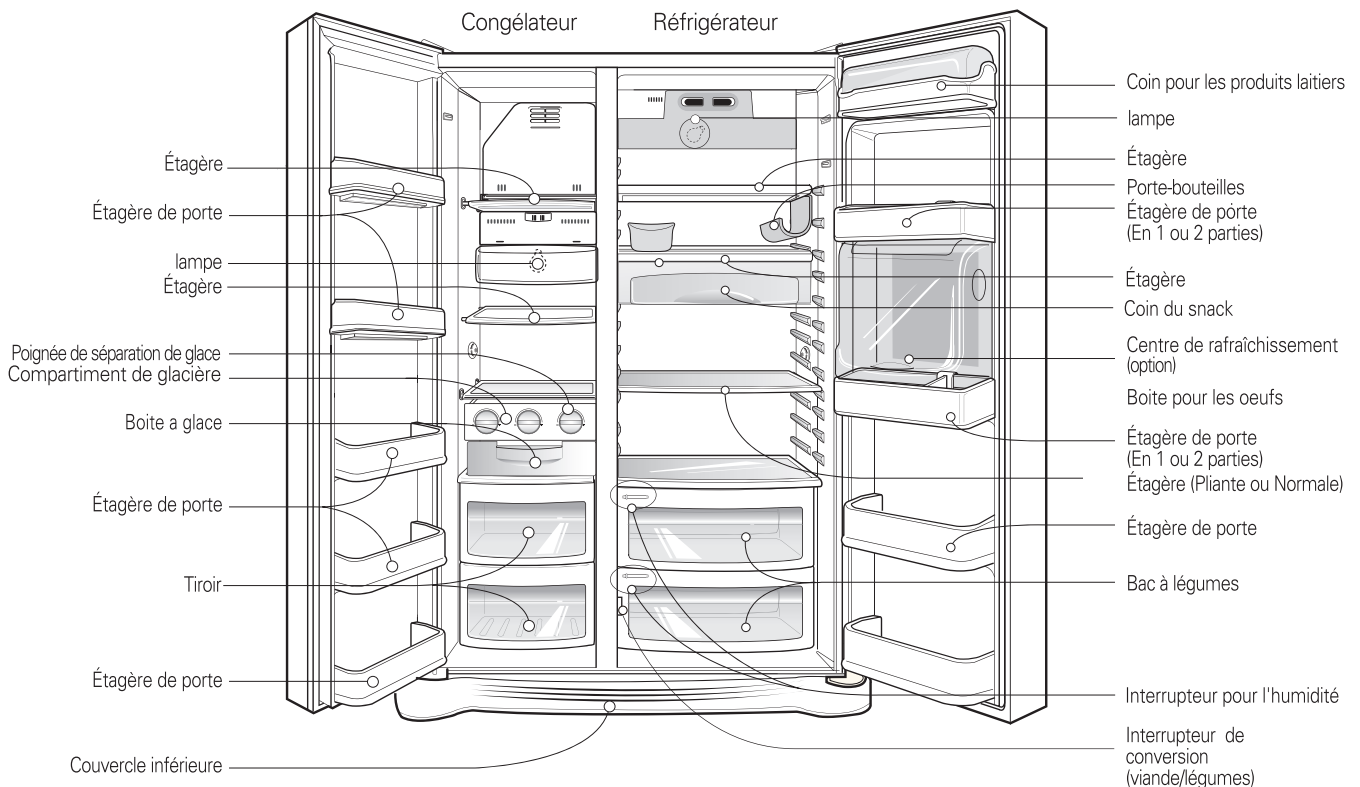
Identification des pièces**Remarque**

- Si vous constatez que certaines pièces manquent sur votre appareil, il se peut que ce soient des pièces uniquement présentes sur d'autres modèles .

Choisir un bon emplacement

Où installer l'appareil

1. Placez votre appareil où il sera facile d'accès .
2. Évitez de placer l'appareil près des sources de chaleur, des rayons du soleil ou des sources d'humidité.
3. Pour garantir une bonne circulation de l'air autour du réfrigérateur, veuillez aménager suffisamment d'espace des deux côtés comme au-dessus de l'appareil et conserver un intervalle de 5 cm entre l'arrière de l'unité et le mur.

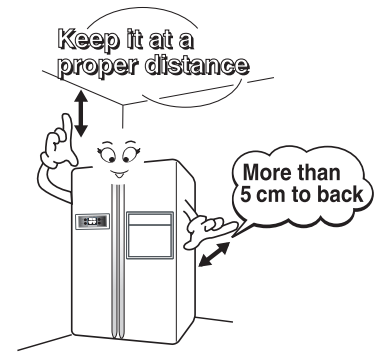

4. Pour éviter les vibrations, les appareils doivent être mis à niveau.
5. Ne pas installer l'appareil sous 5°C. Cela peut endommager la performance.

Mise au rebut du vieil appareil

Cet appareil contient du fluide (frigorigène, lubrifiant) et il est composé de pièces et de matériaux qui sont réutilisables et/ou recyclables.

Tous les matériaux importants doivent être envoyés au centre de collecte de matériaux de rebut et ils peuvent être réutilisés après retouche (recyclage). Pour les ramener, veuillez contacter l'agence locale.

Comment enlever la porte

⚠ Avertissement

Décharge électrique dangereuse

Débranchez l'électricité du réfrigérateur avant de l'installer. Si vous ne le faites pas, il y a des risques de mort ou de blessures sérieuses.

Si votre porte d'accès est trop étroite, retirez la porte du réfrigérateur et passez le réfrigérateur latéralement.

Retirer le couvercle inférieur en soulevant vers le haut.

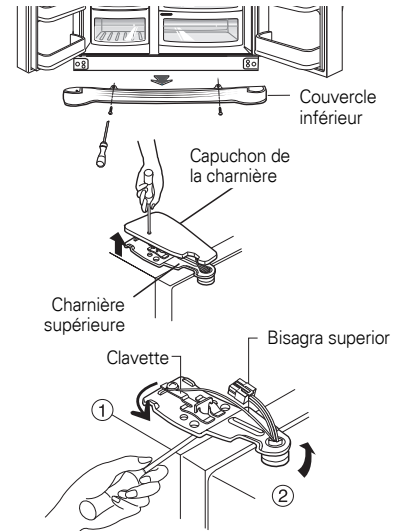

- 1) Enlevez le cache de la charnière en desserrant les vis. Détachez tous les câbles de raccordement excepté le câble de mise à la terre.
- 2) Enlevez l'arrêt en le faisant tourner dans le sens contraire des aiguilles d'une montre (①) puis soulevez la charnière supérieure (②).

REMARQUE

- Lorsque vous retirez la charnière supérieure, faites attention que la porte ne bascule pas en avant.

- 3) Retirez la porte du congélateur en la soulevant vers le haut.

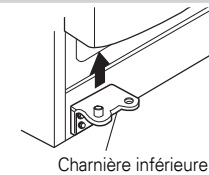

Retirer la porte du réfrigérateur

- 1) Desserrez les vis du cache de la charnière et enlevez le cache. Détachez les éventuels câbles de raccordement, excepté celui de mise à la terre.

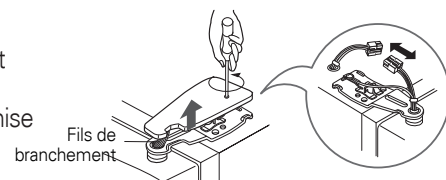

- 2) Enlevez l'arrêt en le faisant tourner dans le sens des aiguilles d'une montre (①) puis enlevez la charnière supérieure en la soulevant (②).

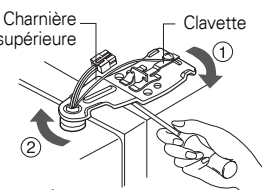

- 3) Enlevez la porte du compartiment réfrigérateur en la soulevant.

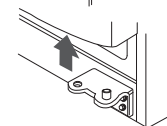

Passez le réfrigérateur

Passez le réfrigérateur latéralement par la porte d'accès comme montré sur la figure.

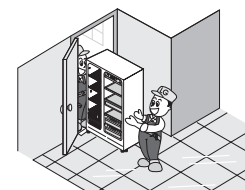

Comment replacer de la porte

Remonter dans le sens inverse que vous avez démonté après avoir passé la porte d'accès.

Réglage de la hauteur

Si la hauteur de la porte du compartiment freezer est différente de la hauteur de la porte du compartiment Réfrigérateur

Si la porte du congélateur est plus basse que la porte du réfrigérateur

Mettre à niveau la porte en insérant un tournevis réglage de la plat dans la cannelure de la vis de hauteur du côté gauche et tournez dans le sens de la flèche (①).

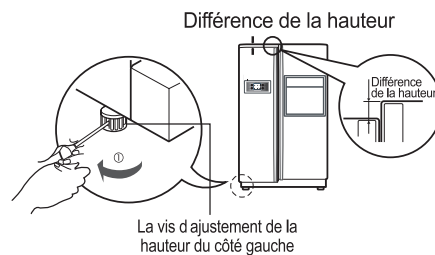

Si la porte du congélateur est plus haute que la porte du réfrigérateur

Mettre à niveau la porte en insérant un tournevis réglage de la plat dans la cannelure de la vis de hauteur du côté droit et tournez dans le sens de la flèche (①).

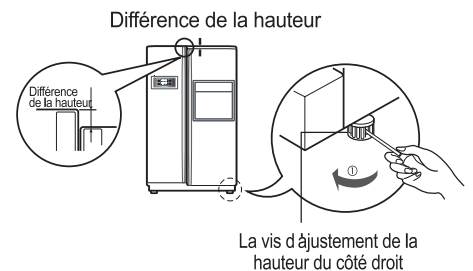

Si la porte du freezer n'est pas alignée à la même hauteur que la porte du réfrigérateur

Même si la hauteur ne peut pas être alignée au moyen de la vis d'ajustage d'hauteur, insérez le drap transparent fourni avec l'appareil.

- Séparez la porte à hauteur plus basse, utilisez le tournevis type (+) pour dévisser la vis de la charnière basse comme il est montré sur la Figure ①, insérez le drap transparent entre la charnière basse et le corbeau bas et fixez-les ensuite avec la vis comme il est montré sur la Figure ②.
- Insérez d'avantage de draps transparents jusqu'à arriver à aligner l'hauteur. (4 draps sont fournis au total.)

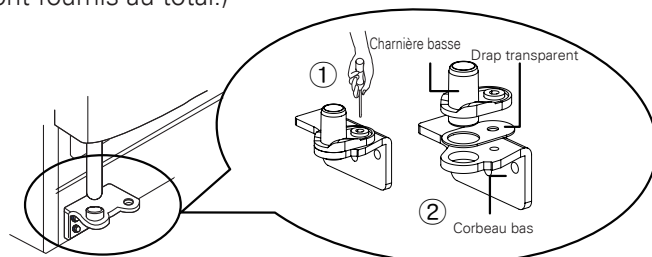

Après avoir mis à niveau la hauteur des portes

Suite

Les portes du frigidaire se fermeront sans à-coup en remontant le c en ajustant la vis de réglage de la hauteur.

1. Essayez toute la poussière accumulée pendant le transport et nettoyer l'appareil entièrement.
2. Installez les accessoires tel que le coin à vin, le couvercle du plateau d'évaporation etc. Ils sont emballés ensemble afin d'éviter des dommages possibles pendant le transport.
3. Branchez le fil électrique (ou la prise) dans la prise de courant. Ne branchez pas un autre appareil sur la même prise

Mise en marche

Lorsque votre réfrigérateur est installé pour la première fois, laissez- lui le temps de se stabiliser à la température normale ambiante pendant 2 à 3 heures avant de le remplir avec des aliments frais.

Si l'opération est interrompue attendez 5 minutes avant de recommencer.

Réglage des températures et fonctions

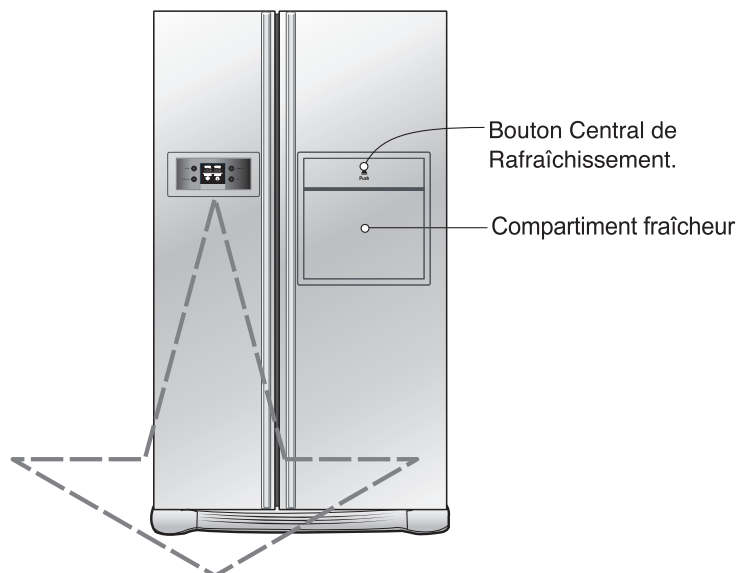

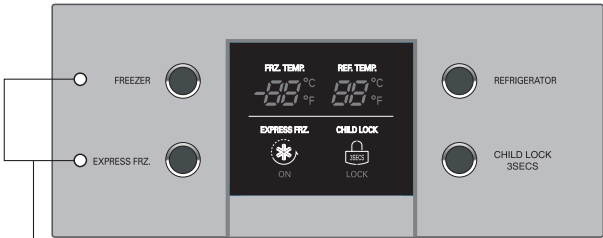
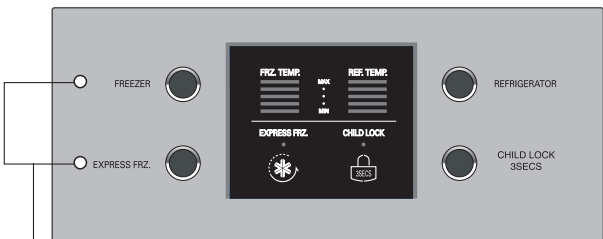
en option	Panneau d'affichage des fonctions
Type-1	 <p data-bbox="564 1292 1020 1326">Affichage du Mode d'Économie d'énergie</p>
Type-2	 <p data-bbox="564 1600 1020 1634">Affichage du Mode d'Économie d'énergie</p>

Remarque

- Il se peut que votre modèle ne soit pas pourvu de toutes les fonctions.

Affichage du Mode d'Économie d'énergie

Cette fonction met l'affichage en mode d'économie d'énergie jusqu'à la prochaine ouverture de la porte. Appuyez simultanément sur les touches FREEZER et EXPRESS FRZ. sans les relâcher pendant 5 secondes jusqu'à ce que vous entendiez un bruit de cloche.

Tous les voyants LED/LCD s'allument (ON) puis ils s'éteignent (OFF). Lorsque le mode d'économie d'énergie est activé, l'affichage demeurera désactivé jusqu'à la prochaine ouverture de la porte. Ainsi, il s'activera à chaque ouverture de la porte ou pression d'une touche et restera allumé pendant 20 secondes après la dernière ouverture de porte ou pression de touche. Pour désactiver le mode d'économie d'énergie, appuyez simultanément sur les touches FREEZER et EXPRESS FRZ sans les relâcher pendant 5 secondes jusqu'à ce que vous entendiez un bruit de cloche.

Vous pouvez régler la température à la fois du compartiment congélation et pour le compartiment réfrigérateur.

Comment régler la température dans le compartiment du congélateur



en option	Type-1	Type-2
FRZ.TEMP.	-19°C	MAX ● ● ● ● MIN
	Moyenne(-19°C) → Moyennement élevée(-22°C) → Élevée(-23°C) → Faible(-15°C) → Moyennement faible(-17°C)	

Comment régler la température dans le compartiment du réfrigérateur



en option	Type-1	Type-2
REF.TEMP.	3°C	MAX ● ● ● ● MIN
	Moyenne(3°C) → Moyennement élevée(2°C) → Élevée(0°C) → Faible(6°C) → Moyennement faible(4°C)	

- * Chaque fois que vous appuyez sur le bouton, le paramètre est répété dans l'ordre suivant (Moyenne) → (Moyennement élevée) → (Élevée) → (Faible) → (Moyennement faible).
- La température intérieure réelle change selon le genre de nourriture, car la température de réglage indiquée est une température cible et non la température réelle à l'intérieur du réfrigérateur.
- La fonction de réfrigération est faible au démarrage. Veuillez régler la température indiquée ci-dessus pendant au moins 2, 3 jours.

Veuillez choisir cette fonction pour

activer le congélateur .

- off → on → off [en marche] est répété à chaque fois que vous appuyez sur la touche EXPRESS FRZ.
- Le symbole graphique en forme de flèche reste dans l'état Activé (On) lorsque vous sélectionnez Réfrigération spéciale "activée" (Special Refrigeration "On").
- La fonction super congélation s'éteint automatiquement si un temps fixe passe.

<Type-1>

<Type-2>

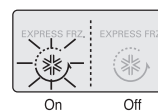

Congélation rapide (Sur certains modèles uniquement)

Lock (Sur certains modèles uniquement)

Ce bouton arrête le fonctionnement

- Verrouillage et déverrouillage est répété lorsque le CHILD LOCK 3SECS bouton est sélectionné.
- Appuyez sur l'autre bouton lorsque CHILD LOCK 3SECS est sélectionné, le bouton ne fonctionne pas

<Type-1>

<Type-2>

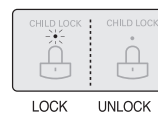
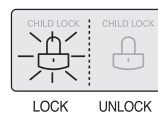

Alarme lorsque les portes sont ouvertes

Une alarme retentira 3 fois lorsque la porte de réfrigérateur est laissée ouverte pour plus de 1 minute. Cette alarme sera échelonnée à l'intervalle de 30 sec et s'arrêtera lorsque la porte sera fermée. Si le bruit de l'alarme ne s'arrête pas même après la fermeture des portes, contactez le centre commercial.

Auto-diagnostic de fonctionnement (détection de problème)

La fonction d'auto diagnostic fonctionne quand un problème se produit dans l'unité. Quand une erreur se produit contactez immédiatement le centre commercial sans couper le courant. Si le courant est coupé, l'ingénieur prendra plus longtemps à localiser le problème. N'appuyez sur aucun bouton cela ne modifiera pas la programmation de la température quand un problème se produit.

Compartiment fraîcheur (Sur certains modèles uniquement)

Comment l'utiliser

Ouvrir la porte du centre de rafraîchissement.

- Vous pouvez accéder au centre de rafraîchissement sans ouvrir la porte du réfrigérateur et de ce fait économiser de l'électricité
- La lampe intérieure s'allume dans le réfrigérateur quand la porte des rafraîchissements s'ouvre. Ainsi il est facile d'identifier le contenu.

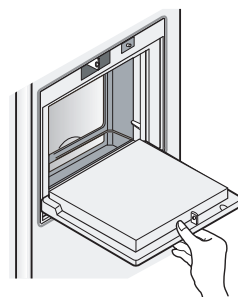

Utilisez le centre de rafraîchissement comme plateau

- Ne jamais utiliser la porte de rafraîchissement comme un plateau et faites attention de ne pas l'endommager avec des outils pointus.
- Ne jamais vous appuyer ou presser fortement dessus.

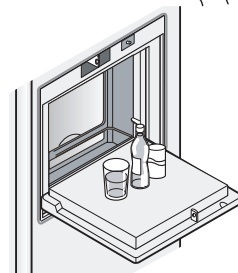

Ne jamais ôter le couvercle intérieur du centre de rafraîchissement

- Le centre de rafraîchissement ne peut pas fonctionner normalement sans le couvercle

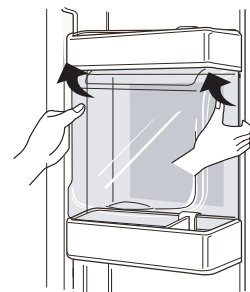

Ne jamais placer des articles lourds sur la porte de rafraîchissement ou permettre aux enfants de s'y pendre

- La porte du centre de rafraîchissement peut non seulement être endommagée mais les enfants peuvent se blesser.

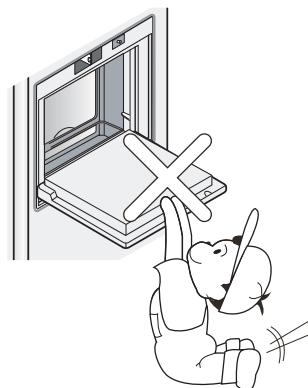

Réglage du porte-bouteilles

Porte-bouteilles

Ce support permet de placer les bouteilles à l'horizontale. Il peut se fixer sur n'importe quelle étagère.

Pour insérer le porte-bouteilles :

Après l'avoir inséré dans la pièce de fixation latéral de l'étagère en le soutenant vers le haut comme montré dans la figure ①, tirez du porte-bouteilles vers le bas comme montré dans la figure ② .

Pour enlever le porte-bouteilles :

Après l'avoir maintenu vers le haut en le soutenant comme montré dans la figure ③, tirez du porte-bouteilles vers l'intérieur comme montré dans la figure ④.

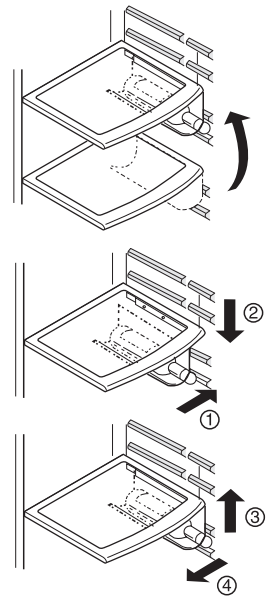

Lorsque vous faites de la glace

- Versez de l'eau dans la glacière du coin de production de glace.
Si vous remplissez complètement la glacière avec de l'eau, les glaçons ne seront pas bien séparés et l'eau pourrait tomber faisant que la glace se consolide.

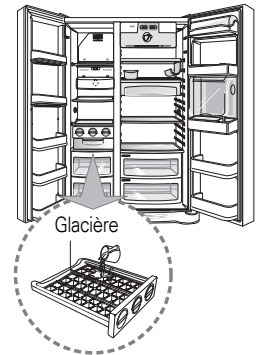

- Si vous faites tourner la poignée de séparation de glace du compartiment de production de glace, les glaçons tomberont dans le bac à stockage de glaçons.

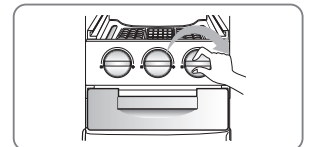

Remarque

- Si vous faites tourner la poignée de séparation de glace avant que la glace soit complètement congelée, vous risquez de provoquer que l'eau qui reste tombe dans le bac à stockage de glaçons, les consolidant ensemble.

Désodoriseur (Sur certains modèles uniquement)

Ce système absorbe efficacement les odeurs fortes en utilisant un catalyseur optique, sans affecter les aliments conservés.

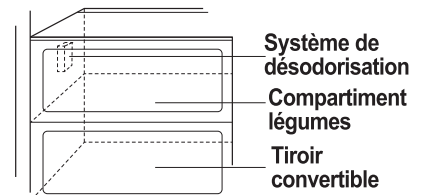

Comment utiliser le système de désodorisation.

- Comme il est installé à la prise d'air frais, là où l'air est aspiré depuis le compartiment réfrigérateur, vous n'avez rien à faire.
- Utilisez des récipients fermés pour conserver les aliments à forte odeur. Sinon, les autres aliments absorberont cette forte odeur.

Casier à œufs

Vous pouvez déplacer le bac à œufs à l'endroit que vous désirez et choisir une autre forme de bac selon la quantité d'œufs.

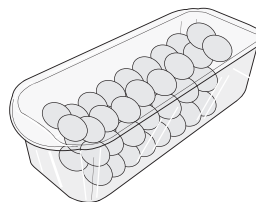

REMARQUE

- N'utilisez jamais le casier à œufs pour conserver des glaçons. Vous risquez de l'endommager.
- Ne placez jamais le casier à œufs dans le compartiment congélateur ou dans le compartiment fraîcheur.

Contrôle de l'humidité dans le bac à légumes

L'humidité peut être contrôlée en tournant le bouton à droite ou à gauche lorsque vous stockez les légumes ou les fruits.

Haute humidité

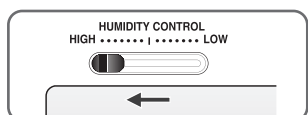

Basse humidité

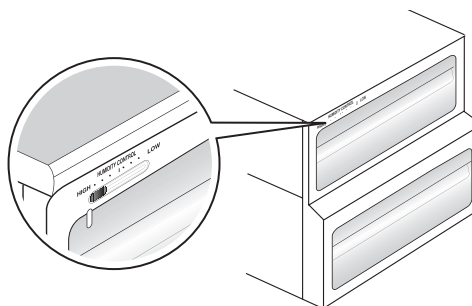
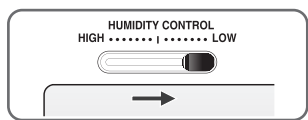

Conversion en compartiment légumes ou viande (Sur certains modèles uniquement)

- Le tiroir du réfrigérateur peut être converti en un compartiment pour les légumes ou pour la viande.

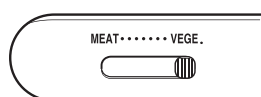

Compartiment pour légumes

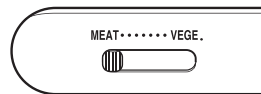

Compartiment pour viande



Soyez certain de vérifier la conversion avant de stocker les aliments.

La température plus basse dans le compartiment à viande est maintenue plus basse que celle du réfrigérateur afin que la viande ou le poisson puissent être gardé frais plus longtemps.

Remarque

- N'utilisez jamais le casier à œufs pour conserver des glaçons. Vous risquez de l'endommager.
- Ne placez jamais le casier à œufs dans le compartiment congélateur ou dans le compartiment fraîcheur.

Emplacement des aliments

Porte-bouteilles

Conserver une bouteille de vin

Compartiment snacks

Conserver de petits aliments (pain, snacks, etc.)

Etagère du compartiment congélateur

Conserver divers aliments congelés (viande, poisson, crème glacée, snacks surgelés, etc.)

Panier de porte du compartiment congélateur

- Conserver des aliments congelés en petit conditionnement.
- La température est susceptible de monter lorsque la porte est ouverte. N'y conservez pas des aliments pour une période prolongée (crème glacée, etc.).

Tiroir du compartiment congélateur

- Conserver de la viande, du poisson, du poulet, etc. emballés dans du papier aluminium.
- Les aliments à conserver doivent être secs

Compartiment produits laitiers

Conserver des produits laitiers (beurre, fromage, etc.)

Casier à oeufs

Déposer ce casier à l'endroit adéquat

Etagère du compartiment réfrigérateur

Conserver les accompagnements ou autres aliments en laissant une certaine distance

Panier de porte du compartiment réfrigérateur

Conserver des aliments ou boissons en petit conditionnement (lait, jus, bière, etc.)

Bac à légumes

Conserver des légumes ou des fruits

Tiroir convertible légumes/viande

Conserver des légumes, des fruits, de la viande à décongeler, du poisson cru, etc. en positionnant l'interrupteur sur le mode souhaité. Veillez à vérifier soigneusement la position de l'interrupteur avant de placer des aliments dans le tiroir.

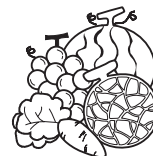
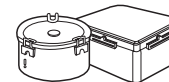

Conservation des aliments

- Stockez la nourriture fraîche dans le réfrigérateur. La façon dont la nourriture est congelée et dégelée est un facteur important pour maintenir sa fraîcheur et sa saveur.
- Ne pas stocker la nourriture qui s'abîme facilement à une basse température, tels que les bananes, les melons.
- Permettez à la nourriture chaude de se refroidir avant de la stocker, placer de la nourriture chaude dans le réfrigérateur pourrait abîmer les autres aliments et augmenter la facture d'électricité.
- Lorsque vous mettez des aliments dans le réfrigérateur couvrez-les d'une enveloppe de papier cellophane ou entreposez-les dans un récipient fermé. Ceci empêche l'humidité de s'évaporer et aide la nourriture à garder son goût et ses fonctions nutritionnelles.
- Ne bloquez pas la circulation de l'air avec la nourriture. Une circulation libre de l'air aide à maintenir une température constante.
- N'ouvrez pas la porte fréquemment. L'ouverture de la porte laisse l'air chaud entrer dans le réfrigérateur et augmente la température intérieure.
- Ne surchargez pas les étagères des portes avec des aliments cela peut gêner la fermeture de la porte.

Congélateur

- Ne pas stocker les bouteilles dans le congélateur- elles peuvent se briser lorsqu'elles sont congelées.
 - Ne pas congeler la nourriture qui a été décongelée. Le goût et les fonctions nutritionnelles peuvent être altérés
 - Lorsque vous stockez de la nourriture congelée, pour une plus longue période comme par exemple de la glace, placez-la sur une étagère du congélateur et non dans l'étagère de la porte.
 - Ne touchez ni les aliments ni les récipients froids –en particulier ceux faits en métal-, avec les mains humides et ne rangez pas les récipients en verre dans le compartiment du congélateur.
- Autrement, vous pouvez subir des engelures et les récipients en verre peuvent se casser lorsque les substances qu'ils contiennent sont congelées, provoquant des blessures.

Réfrigérateur

- Évitez de placer de la nourriture humide sur les étagères du haut, elle peut geler en contact avec l'air froid
- La nourriture devrait être nettoyée avant d'être réfrigérée. Les légumes et les fruits devraient être lavés et essuyés et la nourriture emballée devrait être essuyée pour empêcher les autres aliments de s'abîmer.
- En stockant les oeufs dans leur endroit de stockage, assurez-vous de leur fraîcheur et stockez toujours dans une position debout, cela les aidera à se conserver frais plus longtemps.

Remarque

- Si vous gardez le réfrigérateur dans un endroit chaud et humide, les ouvertures fréquentes de la porte ou le stockage de beaucoup de légumes peut entraîner la formation de buée qui n'a aucun effet sur la performance. Retirer la buée avec un chiffon propre.

Démontage des différentes pièces

Remarque

- Démontage est fait dans le sens inverse du montage.
Soyez certain de débrancher la prise de courant avant de démonter et d'assembler. Ne jamais forcer les pièces lors du démontage. Les pièces peuvent être endommagées.

Lampe du compartiment congélateur

Séparez l'ampoule en la tirant (③) et en appuyant et tournant légèrement (②) le couvercle de la lampe. Dévissez l'ampoule. Utilisez une ampoule de 40 watts maximum qui peut être achetée auprès du service client.

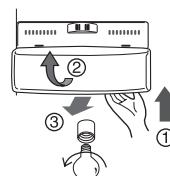

Balda del compartimento del congelador

Pour retirer l'étagère, poussez-la vers la gauche, soulevez légèrement la côté gauche (①), puis le côté droit (③) et retirez-la.

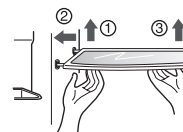

Panier de porte et support

Soulever l'étagère de la porte comme indiqué au numéro (①) en la maintenant des deux cotés et tirez dans la direction (②).

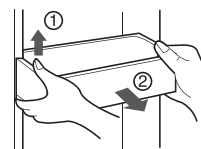

L'ampoule du réfrigérateur

Insérez l'outil dans la zone marquée (①) puis poussez-le pour le débrancher.
- Utilisez un outil avec le bout plat comme un tournevis (-).

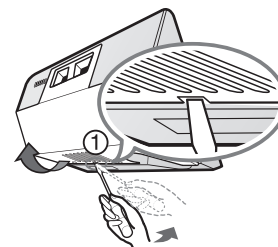

Les lampes utilisées sont des lampes pour réfrigérateur de 40 W max. Elles sont disponibles auprès de votre réparateur.

Compartiment fraîcheur

- Faites glisser le caisson ① vers le haut pour le séparer.
- Séparez le panier supérieur de la partie rafraîchissement, puis retirez le couvercle ②.
- La partie rafraîchissement peut être retirée en la faisant glisser vers le haut.

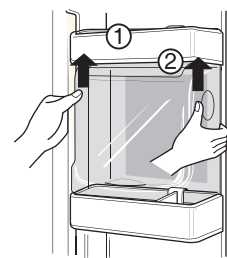

Remarque

- Faites attention de retirer toutes les parties de la porte du réfrigérateur lorsque vous retirez le compartiment des légumes, du coin des snacks et le couvercle du centre de rafraîchissement.

Couvercle du bac à légumes

- Pour retirer le couvercle du bac à légumes, tirez-le vers l'avant (①), soulevez la partie avant du couvercle comme montré en (②) puis enlevez-le.

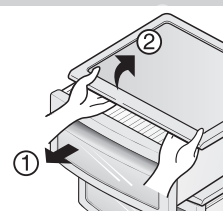

Informations générales

Période de vacances

Pendant une période normale de vacances vous trouverez probablement préférable de laisser le réfrigérateur fonctionné. Placez les éléments congelables dans le congélateur pour assurer une plus longue durée de fraîcheur.

Quand vous projetez ne pas le laisser branché, enlevez toute la nourriture, débranchez le fil électrique, nettoyez l'intérieur complètement, et laissez chaque porte OUVERTE pour empêcher les odeurs.

Panne d'électricité

La plupart des pannes d'électricité qui sont réparées dans l'heure ou les deux heures qui suivent, n'affecteront pas la température de votre réfrigérateur.

Cependant, vous devriez minimiser le nombre de fois que vous ouvrez la porte pendant la panne d'électricité.

Si vous déménagez.

Retirez ou attachez tous les articles dans le réfrigérateur.

Pour éviter d'endommager les vis de réglage de la hauteur, visez-les jusqu'au bout.

La conduite d'anti condensation

Le mur extérieur du module du réfrigérateur peut parfois devenir chaud, particulièrement juste après l'installation. Ne soyez pas alarmé. C'est dû à la conduite d'anti-condensation qui pompe la chaleur du réfrigérateur pour empêcher le mur externe du module de "suer".

⚠ Attention

- Vous devez vérifier la bague en rond (O-RING), qui est faite en caoutchouc et empêche les étincelles électriques
- Ne touchez pas la lampe si elle était allumée depuis un certain temps. Elle peut être très chaude.

Nettoyage

C'est très important de garder votre réfrigérateur propre afin d'éviter les odeurs. Le renversement de nourriture devrait être essuyé immédiatement car cela pourrait tacher les surfaces de plastique si vous ne le faites pas.

Extérieur

Utiliser une solution tiède avec un savon doux pour nettoyer les finitions résistantes de votre réfrigérateur.

Essuyer avec un chiffon humide puis séchez.

Intérieur

Un nettoyage régulier est recommandé. Lavez tous les compartiments avec une solution de bicarbonate de soude ou un savon doux et de l'eau tiède. Rincez et séchez.

Après le nettoyage

Veillez vérifier que le fil électrique n'est pas endommagé, que la prise de courant n'est pas surchauffée ou que la prise est bien insérée dans la prise électrique.

Avertissement

Débranchez le réfrigérateur avant de nettoyer afin de nettoyer à proximité des parties électriques (lampes, interrupteurs, contrôles etc..)

Essayez l'excès d'humidité avec une éponge ou un chiffon pour éviter que l'eau ou le liquide ne s'infiltre dans les parties électriques et cause des décharges électriques.

N'utilisez jamais des éponges métalliques de récurage, des brosses, des décapants abrasives ou des solutions alanines, des liquides inflammables ou toxiques solutions sur aucune des surfaces

Ne pas toucher les surfaces gelées avec les mains humides ou mouillées, car les objets humides colleront ou adhéreront au surface extrêmement froide.

Recherche des pannes

Avant d'appeler le service de dépannage, passez en revue cette liste. Elle peut vous faire économiser du temps et de l'argent. Cette liste inclut les occurrences communes qui ne sont pas le résultat de défaut de fabrication ou du matériel dans cet appareil.

Occurrences	Cause possible	Solution
Fonctionnement du réfrigérateur		
Le compresseur du réfrigérateur ne marche pas	Le réfrigérateur n'est pas branché	Rebranchez le réfrigérateur. Regardez le positionnement des contrôles
	Le réfrigérateur est en cycle de décongélation	C'est un réfrigérateur à décongélation totalement automatique. Le cycle de décongélation revient à des périodes régulières.
	La prise murale est débranchée	Vérifiez que la prise est poussée dans la prise
	Le réfrigérateur est plus grand que le précédent.	Ceci est normal. Les unités plus grandes fonctionnent plus longtemps dans ces conditions.
Le réfrigérateur fonctionne plus ou plus longtemps	Coupure de courant. Vérifiez l'électricité de la maison	Appelez la compagnie locale d'électricité
	La pièce ou la température extérieure est chaude	C'est normal pour un réfrigérateur de fonctionner plus longtemps dans ces conditions
	Le réfrigérateur a été récemment débranché pour une certaine période	Cela prend quelques heures pour le réfrigérateur de refroidir complètement
	De grandes quantités de nourriture tiède ou chaude viennent juste d'être stockées récemment	La nourriture chaude fera fonctionner le réfrigérateur plus longtemps jusqu'à ce que la température désirée soit atteinte
	Les portes sont ouvertes trop fréquemment ou trop longtemps	L'air chaud entrant dans le réfrigérateur le fera fonctionner plus longtemps. Ouvrez moins la porte
	La porte du réfrigérateur ou du congélateur peut être légèrement ouverte	Vérifiez que le réfrigérateur est à niveau. Éviter d'avoir la nourriture ou les récipients qui bloquent la fermeture de la porte. Voir la section des problèmes. OUVERTURE/FERMETURE des portes
	Le contrôle du réfrigérateur est mis sur froid	Mettez le contrôle du réfrigérateur à tiède jusqu'à ce que la température du réfrigérateur soit satisfaisante
	Le joint du réfrigérateur ou du congélateur est sale, usé, fissuré ou mal ajusté.	Nettoyez ou changez les joints. Une fuite dans les joints d'étanchéité de la porte peut entraîner un fonctionnement plus long du réfrigérateur afin de maintenir une température désirée.
	Le thermostat garde le réfrigérateur à une température constante.	Ceci est normal. Le réfrigérateur se met en marche et s'arrête afin de garder une température constante

Occurrences	Cause possible	Solution
Températures sont trop froides		
La température dans le congélateur est trop froide et la température du réfrigérateur est satisfaisante	La température du congélateur est trop froide	Remonter la température à une position plus tiède jusqu'à ce que la température du congélateur soit satisfaisante.
La température dans le réfrigérateur est trop froide et la température du congélateur est satisfaisante	La température du congélateur est trop froide	Régler la température à une position plus chaude
La nourriture stockée dans les tiroirs du congélateur	La température est trop froide	Voir les solutions ci-dessus
La viande est stockée dans les tiroirs à viande du congélateur	La viande devrait être conservée à la température juste en dessous du point de congélation (32 °F ou 0 °C) pour un temps de conservation maximum.	Il est normal que des cristaux de glaces se forment due à l'humidité contenue dans la viande.
La température est trop chaude		
La température dans le congélateur est trop chaude	Le congélateur est trop tiède.	Régler la température du congélateur à une position plus froide jusqu'à ce que la température du congélateur soit satisfaisante.
	La température du réfrigérateur est trop tiède. La température du réfrigérateur des effets sur la température du congélateur	Réglez la température du congélateur à une position plus froide jusqu'à ce que la température soit satisfaisante.
La température dans le réfrigérateur ou dans le congélateur est trop chaude	Les portes sont ouvertes trop fréquemment ou trop longtemps	L'air chaud entre dans le réfrigérateur/ congélateur à chaque fois que la porte est ouverte. Ouvrez la porte moins souvent
	La porte est légèrement ouverte	Fermez la porte complètement
	De grands volumes de nourriture tiède ou froide peuvent avoir été stockés récemment	Attendez que le réfrigérateur ou le congélateur a eut une chance d'atteindre sa température choisie
	Le réfrigérateur a récemment été débranché pour une certaine période de temps	Un réfrigérateur a besoin de quelques heures pour que sa température descende.
La température dans le réfrigérateur est trop chaude et la température du congélateur est satisfaisante	Le réfrigérateur est trop chaud	Réglez la température à une position plus froide

Soin et entretien

Occurrences	Cause possible	Solution
Sons et bruits		
Le bruit s'amplifie lorsque le réfrigérateur fonctionne	Les réfrigérateurs d'aujourd'hui ont augmenté leur capacité de stockage et maintiennent une température plus constante.	C'est normal que le niveau du bruit soit plus élevé
Le bruit s'amplifie lorsque le compresseur fonctionne	Le réfrigérateur fonctionne à une pression plus élevée pendant le démarrage du cycle	Ceci est normal. Le bruit se normalisera lorsque le réfrigérateur continuera de fonctionner.
Vibration ou cliquetis	Le plancher n'est pas nivelé ou pas solide. Le réfrigérateur se balance sur le plancher lorsque celui-ci bouge	Vérifiez que le plancher est nivelé et solide et peut supporter le réfrigérateur d'une façon adéquate
	Les articles placés au-dessus du réfrigérateur vibrent	Retirez les articles.
	Les plats sur les étagères vibrent	Il est normal que les plats sur les étagères vibrent légèrement . Bouger les plats. Vérifiez que le niveau du réfrigérateur est correcte et que l'appareil est solidement placé sur le plancher.
	Le réfrigérateur touche le mur ou les placards	Dégagez ou bougez le réfrigérateur
Eau/ Buée Glace à l'intérieur du réfrigérateur		
L'humidité à l'intérieur des parois du réfrigérateur	La température extérieure et chaude et humide ce qui augmente la chance d'accumulation de givre et de formation intérieure de buée	Ceci est normal
	La porte est légèrement ouverte	Voir la section des problèmes Ouverture/fermeture des portes
	La porte est ouverte trop souvent ou trop longtemps	Ouvrez la porte moins souvent
Eau/ Buée Glace à l'extérieur du réfrigérateur		
L'humidité à l'extérieur du réfrigérateur ou entre les portes.	La température extérieure est humide.	Ceci est normal en période de temps humide. Lorsque l'humidité descendra, la buée disparaîtra.
	La porte est légèrement ouverte, l'air froid de l'intérieur du réfrigérateur rentre en contact avec la température chaude de l'extérieur.	Cette fois-ci, fermez la porte complètement

Occurrences	Cause possible	Solution
Odeurs dans le réfrigérateur		
	L'intérieur a besoin d'être nettoyé.	Nettoyez l'intérieur avec une éponge, de l'eau tiède et du bicarbonate de soude.
	Nourriture avec des fortes odeurs dans le réfrigérateur.	Couvrez la nourriture complètement.
	Quelques récipients et papier d'emballage produisent des odeurs.	Utilisez des récipients différents ou des papiers d'emballages différents.
Ouverture/Fermeture des portes/Tiroirs		
La porte(s) ne se ferme pas	La nourriture empêche la porte de se fermer.	Bouger la nourriture qui empêche la porte de se fermer.
La porte(s) ne se ferme pas (continu)	La porte a été fermée violemment provoquant l'ouverture légère des autres portes.	Les portes doivent être fermées doucement.
	Le réfrigérateur n'est pas à niveau, il bascule sur le plancher lorsque celui-ci bouge légèrement.	Régler la hauteur des vis de réglage.
	Le plancher n'est pas à niveau ou n'est pas solide.	Vérifiez que le plancher est nivelé et peut supporter le réfrigérateur d'une façon adéquate.
	Le réfrigérateur bascule sur le plancher lorsque celui-ci bouge légèrement	Contactez le charpentier pour corriger le plancher affaissé ou non nivelé.
Les tiroirs ne se tirent pas facilement	Le réfrigérateur touche les murs ou les placards.	Dégagez ou bougez le réfrigérateur.
	La nourriture touche l'étagère du dessus du tiroir.	Gardez moins de nourriture dans le tiroir.
Autre	Nettoyer les rainures du tiroir.	Nettoyer le tiroir et les rainures.

Contenidos

Introducción	Datos Preliminares	41
	Instrucciones de seguridad	41
	Identificación de las partes	42
Instalación	Seleccione una ubicación adecuada	43
	Desmontaje de la puerta	44
	Colocación de las puertas	45
	Instalación	45
	Cuando la puerta del congelador no esté alineada con la altura de la puerta del frigorífico	45
Funcionamiento	Puesta en marcha	46
	Ajuste de las temperaturas y funciones	46
	Compartimento para refrescos (aplicable sólo a algunos modelos)	48
	Soporte para el vino	49
	Fabricación de hielo	49
	Desodorizante (aplicable sólo a algunos modelos)	49
	Compartimento para huevos	50
	Control de humedad en el compartimento para verduras	50
	Conversión a compartimento de verduras o carnes (aplicable sólo a algunos modelos)	50
	Sugerencias para guardar los alimentos	Ubicación de los alimentos
Guardar alimentos		52
Cuidados y mantenimiento	Cómo desmontar las diferentes partes	53
	Información general	54
	Limpieza	54
	Solución de problemas	55

Datos Preliminares

El modelo y número de serie se encuentran en el interior o parte posterior del frigorífico de esta unidad. Estos números son únicos para este frigorífico. Debe tomar nota de esta información y guardar esta guía como prueba permanente de su compra. Grape aquí su factura.

Fecha de compra : _____
 Lugar de venta : _____
 Dirección del vendedor : _____
 No. de teléfono del vendedor : _____
 No. de modelo : _____
 No. de serie : _____

Instrucciones de seguridad

Antes de su utilización, instale correctamente este frigorífico y colóquelo de acuerdo con las instrucciones de instalación de este documento.

No desenchufe el frigorífico tirando el cable. Hágalo siempre tirando con fuerza del enchufe y sacándolo de la toma de pared.

Al separar el frigorífico de la pared, tenga cuidado de no pisar el cable con el frigorífico o dañarlo de cualquier otro modo.

Tras poner en funcionamiento el frigorífico, no toque las superficies frías del compartimento congelador, particularmente con las manos húmedas o mojadas. La piel puede adherirse a estas superficies extremadamente frías.

Desenchufe el cable tirando del enchufe para fines de limpieza o de otro tipo. No lo toque con las manos mojadas porque podría recibir una descarga eléctrica o resultado herido.

No dañe, cambie, retuerza o estire el cable para evitar posibles descargas eléctricas o incendios. Asegúrese de que el frigorífico está correctamente puesto a tierra.

No coloque productos de vidrio en el congelador porque pueden romperse debido a la expansión al congelarse sus contenidos.

No introduzca las manos en el interior del depósito del fabricante de hielo automático. Podría resultar herido por el funcionamiento del fabricante de hielo automático.

No permita que los niños o personas discapacitadas hagan uso del frigorífico sin supervisión.

No deje desatendidos a los niños pequeños cuando estén jugando con el frigorífico.

No permita que nadie suba, se siente, permanezca de pie o se siente sobre la puerta del compartimento para refrescos. Estas acciones pueden dañar el frigorífico e incluso hacerlo caer, con el consiguiente peligro de lesiones.

Si es posible, conecte el frigorífico a su propia toma de pared individual y evite compartirla con otros aparatos para que no se produzcan sobrecargas con los consiguientes cortes de corriente.

El refrigerador debe poner cerca de donde se pueda quitar el borne fácilmente para desconectar por si acaso.

Si el flexible hizo daño, debe consultar a la agencia de servicios o a la productora para evitar el peligro.

No modifique ni prolongue el largo del cable de alimentación.
 ■ Esto podría provocar una descarga eléctrica o un incendio.



No utilice una alargadera

Accesibilidad de suministro borne

Substitución de suministro flexible

⚠ Precaución

Riesgos de que los niños queden encerrados

PELIGRO : riesgo de que los niños queden encerrados.
 Antes de deshacerse de su viejo frigorífico o congelador :
 Desmante las puertas pero deje en su lugar las baldas para que los niños no entren al interior con facilidad.
 Un frigorífico no debe ser usado como juguete por los niños o personas discapacitadas sin la debida supervisión.
 Asegúrese de que los niños no juegan con el frigorífico.

No guardar

No guarde o use gasolina u otros líquidos o vapores inflamables cerca del frigorífico o cualquier otro aparato eléctrico.

Toma de tierra

Si se produce un cortocircuito, la toma de tierra reduce el riesgo de descargas eléctricas proporcionando un hilo de escape para la corriente eléctrica.
 Para evitar posibles descargas eléctricas, este aparato debe estar conectado a tierra.
 Un uso inadecuado de la toma de tierra puede producir descargas eléctricas. Consulte a un técnico o electricista cualificados si no entiende correctamente las instrucciones de puesta a tierra, o si tiene dudas sobre si la puesta a tierra se ha realizado correctamente.

Identificación de las partes

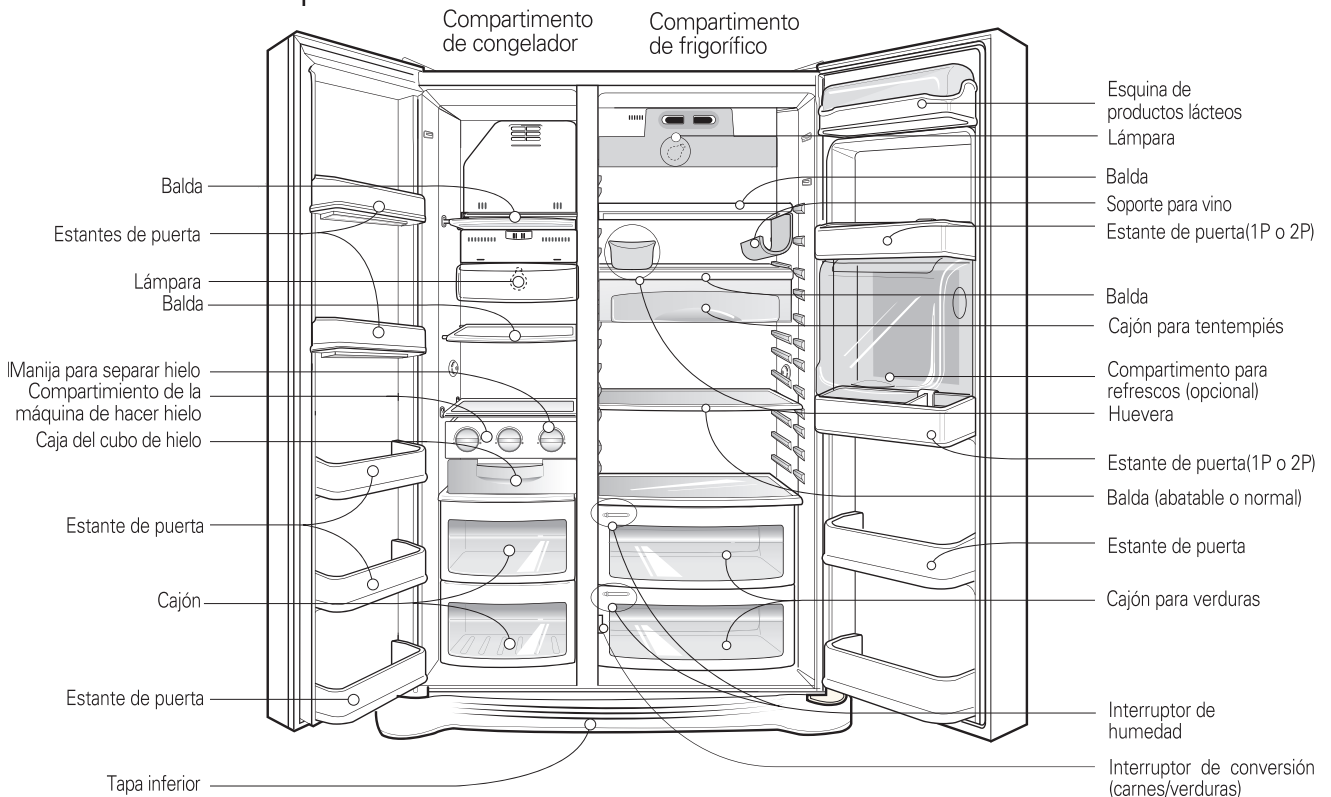

NOTA

- Si falta alguno de los componentes de la unidad, puede tratarse de componentes que se usan solamente en otros modelos (por ejemplo, el compartimento para refrescos no se incluye en todos los modelos).

Dónde colocar el frigorífico**Seleccione una ubicación adecuada**

1. Colóquelo en un lugar donde se facilite su uso.
2. Evite colocarlo cerca de fuentes de calor, luz solar directa o humedad.
3. Para asegurar la correcta circulación del aire alrededor del frigorífico/congelador, mantenga el espacio libre suficiente en ambos lados, así como en la parte superior, y mantenga la unidad a al menos 2 pulgadas (5 cm.) de la pared posterior.

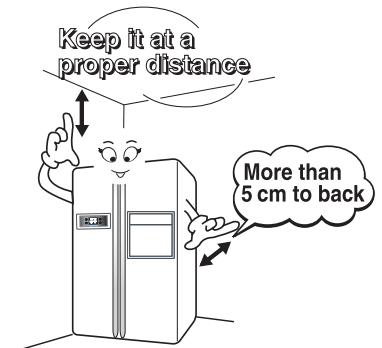

4. Para evitar vibraciones, el frigorífico debe estar nivelado.
5. No instale el frigorífico donde se produzcan temperaturas inferiores a 5°C. Puede afectar a su funcionamiento.

Eliminar su viejo electrodoméstico

Este electrodoméstico contiene líquidos (refrigerantes, lubricantes) y está fabricado con piezas y materiales que pueden ser reutilizados y/o reciclables. Todos los materiales importantes deberían ser enviados al centro de recogida de materiales reciclables para poder ser utilizados después de un reprocesamiento (reciclaje). Para el envío, póngase en contacto con su agencia local.

Desmontaje de la puerta

⚠ Precaución

Peligro de descarga eléctrica

Desconecte el frigorífico de la red antes de su instalación.

En caso contrario, podría producirse un peligro de muerte o lesiones graves.

Si la puerta de acceso es demasiado estrecha para hacer pasar el frigorífico, desmonte la puerta y pase el frigorífico lateralmente.

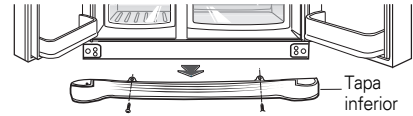

Quitar la tapa inferior

Quitar la tapa inferior levantándola.

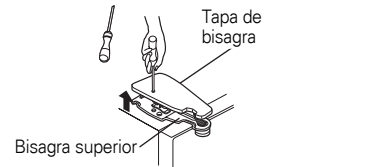

Suelte la puerta del compartimento del congelador.

- 1) Suelte la tapa de la bisagra aflojando los tornillos. Separe todos los hilos de conexión con la excepción de la línea de tierra, más tarde.
- 2) Desmonte la protección haciéndola girar en sentido antihorario (①) y eleve la bisagra (②).

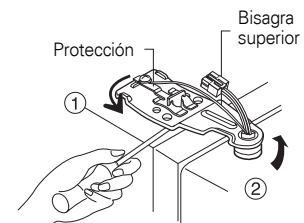

NOTA

- Al soltar la bisagra superior, tenga cuidado de no dejar caer la puerta.

- 3) Desmonte la puerta del compartimento del congelador elevándola.

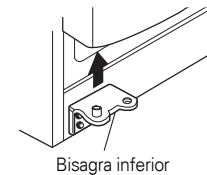

Suelte la puerta del frigorífico.

- 1) Afloje los tornillos de la tapa de la bisagra y suelte la tapa. Suelte el hilo de conexión, si lo hay, con la excepción del hilo de tierra.
- 2) Suelte la protección girando en sentido horario (①) y suelte la bisagra superior elevándola (②).

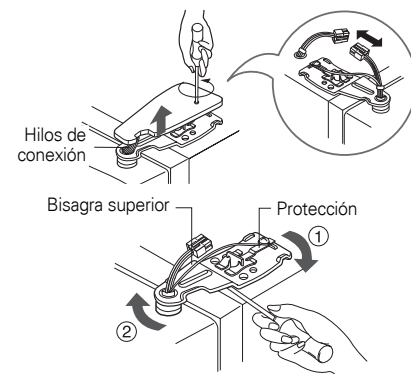

- 3) Suelte la puerta del compartimento del frigorífico elevándola.

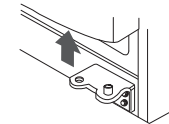

Paso del frigorífico.

Pase el frigorífico lateralmente por la puerta de acceso según se muestra en la figura de la derecha.

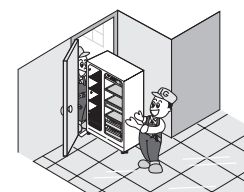

Colocación de las puertas

Siga el proceso inverso para montar las puertas tras haber superado la puerta de acceso.

Instalación

Cuando la puerta del congelador no esté alineada con la altura de la puerta del frigorífico

Si la puerta del compartimento del congelador está más baja que la puerta del compartimento del frigorífico.

Nivele la puerta insertando un destornillador de tipo plano en la ranura del tornillo izquierdo de ajuste de la altura y gírelo en sentido horario (①).

Si la puerta del compartimento del congelador está más alta que la puerta del compartimento del frigorífico.

Nivele la puerta insertando un destornillador de tipo plano en la ranura del tornillo derecho de ajuste de la altura y gírelo en sentido horario (①).

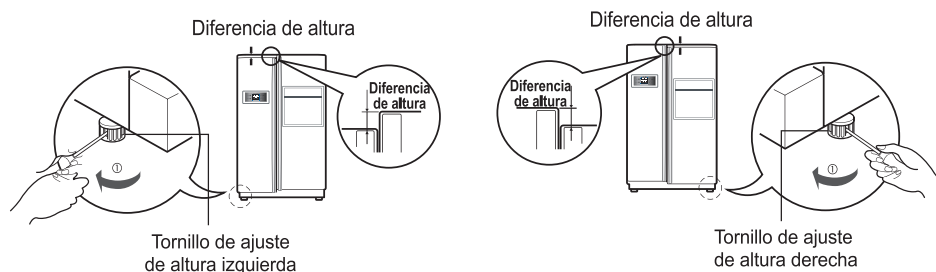

Cuando la puerta del congelador no esté alineada con la altura de la puerta del frigorífico.

En caso de que la altura no se pueda alinear mediante el tornillo de ajuste de altura, inserte la lámina transparente que se facilita con el producto.

- Separe la puerta en su parte inferior, utilizando un destornillador (+) para desenroscar el tornillo situado en la bisagra de la parte inferior como muestra la figura ①. A continuación, coloque la lámina transparente entre la bisagra y la abrazadera de la parte inferior y después, proceda a su fijación utilizando el tornillo como se indica en la figura ②.
- Coloque más láminas transparentes según estime oportuno hasta obtener una alineación adecuada. (En total se facilitan 4 láminas transparentes).

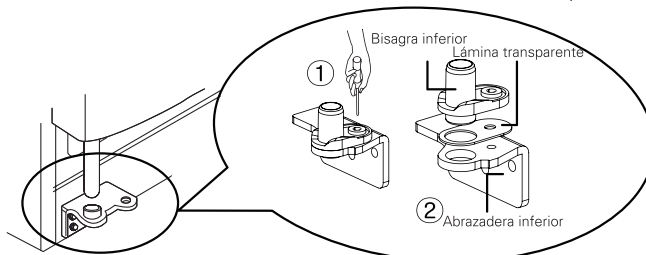

Tras nivelar la altura de la puerta

Siguiente

Las puertas del frigorífico se cerrarán con suavidad al levantar el lado frontal ajustando el tornillo de ajuste de altura. Si las puertas no se cierran correctamente, puede verse afectado el funcionamiento del frigorífico.

1. Limpie el polvo acumulado durante el transporte y limpie el frigorífico cuidadosamente.
2. Instale los accesorios del tubo de la cubitera, bandeja de recogida de agua, etc, en sus lugares adecuados. Están embalados juntos para evitar posibles daños durante el transporte.
3. Conecte el cable de alimentación (o enchufe) en la toma de pared. No conecte junto con otros electrodomésticos en la misma toma.

Puesta en marcha

Cuando haya instalado el frigorífico por primera vez, permita que se establezca en las temperaturas operativas normales durante 2-3 horas antes de llenarlo con alimentos frescos o congelados. Si se interrumpe el funcionamiento, espere cinco minutos antes de volver a ponerlo en marcha.

Ajuste de las temperaturas y funciones.

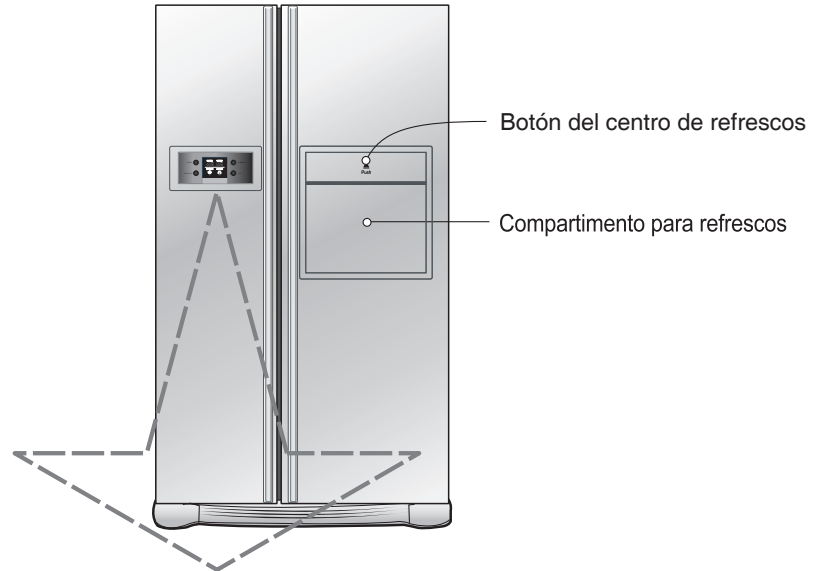

Opcional	Tablero de visualización de funciones
Tipo-1	<p>Mostrar modo ahorro de energía</p>
Tipo-2	<p>Mostrar modo ahorro de energía</p>

NOTE

- Sumodelopuedenoincluirtodaslasopciones.

Mostrar modo ahorro de energía

Esta función convierte la pantalla al modo ahorro de energía hasta la próxima vez que se abra la puerta. Mantenga presionados simultáneamente los botones FREEZER (congelador) e EXPRESS FRZ. durante 5 segundos, hasta que se emita el sonido 'ding'. Todos los LED/LCDs se iluminarán y, a continuación, se apagaran. Cuando el modo de ahorro de energía es activado, la pantalla permanecerá apagada hasta la próxima vez que se abra la puerta. A continuación, se encenderá siempre que se abra una puerta o se presione un botón, y permanecerá encendida durante 20 segundos después de la última apertura de la puerta o selección del botón. Mantenga presionados simultáneamente los botones FREEZER (congelador) e EXPRESS FRZ. (más hielo) durante 5 segundos para desactivar el modo de ahorro de energía, hasta que se emita el sonido 'ding'.

Puede ajustar la temperatura del congelador y del refrigerador.

Como ajustar la temperatura en el compartimiento del freezer.



Opcional	Tipo-1	Tipo-2
FRZ.TEMP	-15°C	MAX • • • MIN
Medio(-19°C) → Medio-fuerte(-22°C) → Fuerte(-23°C) → Débil(-15°C) → Medio-débil(-17°C)		

Como ajustar la temperatura en el compartimiento del refrigerador



Opcional	Tipo-1	Tipo-2
REF.TEMP	3°C	MAX • • • MIN
Medio(3°C) → Medio-fuerte(2°C) → Fuerte(0°C) → Débil(6°C) → Medio-débil(4°C)		

* Siempre que se pulse el botón, se repite el establecimiento en el siguiente orden (Medio) → (Medio-fuerte) → (Fuerte) → (Débil) → (Medio-débil).

- La temperatura interior varía dependiendo del estado de la comida, ya que la temperatura de establecimiento es la temperatura a alcanzar y no la temperatura existente en el interior del frigorífico.
- El frigorífico se encuentra a temperatura floja al principio. Ajuste la temperatura tal y como se ha descrito después de utilizar el frigorífico después de 2 ó 3 días.

Congeladora Express
(aplicable sólo a algunos modelos)

Tenga a bien seleccionar esta función para apurar el proceso de congelamiento.

- off → on → off (encendido) se repetirá cada vez que presione el botón EXPRESS FRZ.
- El dibujo de la flecha de marca permanece en estado encendido al seleccionar la Refrigeración especial "On".
- La función Superfreezer se apaga automáticamente si transcurre un tiempo determinado.



<Type-1> <Type-2>



Este botón detiene la operación de otros botones.

- Bloquear o Liberar se repiten toda vez que se oprime el CHILD LOCK 3SECS.
- Oprimiendo el otro botón cuando se selecciona el botón no funciona.



<Type-1> <Type-2>

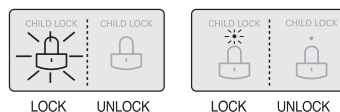

Bloqueo
(aplicable sólo a algunos modelos)

Sonará una alarma 3 veces cuando se deje abierta la puerta del refrigerador. Esta alarma se activa en intervalos de 30 segundos y se desactiva al cerrar la puerta. Si la alarma suena incluso con las puertas del congelador y refrigerador cerradas, póngase en contacto con un servicio técnico.

Alarma de puerta abierta

Función de autodiagnóstico (detección de averías)

La función de autodiagnóstico está activa cuando se produce un problema en el aparato. En tal caso, póngase inmediatamente en contacto con un servicio técnico sin apagar el frigorífico. Si se apaga, el técnico precisará de más tiempo para encontrar la avería.

Al pulsarse cualquier botón de función, no se cambia la temperatura cuando se ha producido una avería.

Compartimento para refrescos (aplicable sólo a algunos modelos)

Modo de uso

Abra la puerta del compartimento para refrescos

- Se puede acceder al compartimento para refrescos sin abrir la puerta del frigorífico y ahorrar electricidad.
- Se ilumina la lámpara interna del compartimento del frigorífico cuando se abre la puerta del compartimento para refrescos, haciendo más fácil reconocer los contenidos.

Use la puerta del compartimento para bebidas sólo como apoyo.

- No utilice la puerta del compartimento para refrescos como tabla para cortar y tenga cuidado de no dañarla con herramientas cortantes.
- No apoye los brazos ni presione con fuerza sobre la puerta.

No saque la tapa del interior del compartimento para refrescos.

- El compartimento para refrescos no puede funcionar con normalidad sin la tapa.

No coloque objetos pesados sobre la puerta del compartimento para refrescos ni deje que los niños se cuelguen de ella.

- No sólo se puede dañar la puerta del compartimento para refrescos, sino que el niño puede sufrir lesiones.

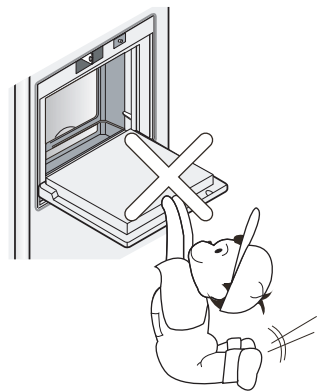
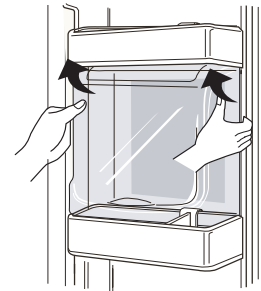
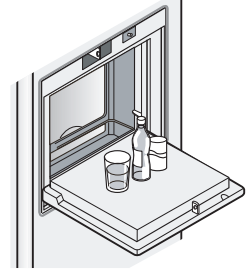
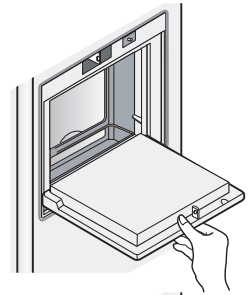

Ajuste del soporte para botellas de vino.

Soporte para el vino

Las botellas se pueden guardar lateralmente en la esquina para el vino, que se puede fijar a cualquier balda.

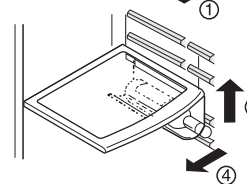
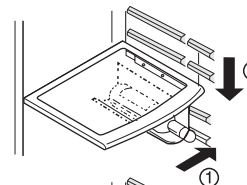
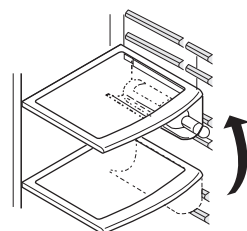

Botellero para vino :

Estire hacia abajo del botellero como verá en ② después de insertarlo en la parte de anclaje a la estantería como ve en ① encajándolo hacia arriba como en ①.

Separación del botellero :

Empuje el botellero hacia adentro como en ④ después de sostenerlo hacia arriba como en ③ encajándolo.

Al hacer hielo

- Llene con agua la caja situada en la esquina de fabricación de hielo. Si se llena con agua en exceso, el hielo no se separará correctamente y puede desprenderse agua haciendo que el hielo se forme en bloque.

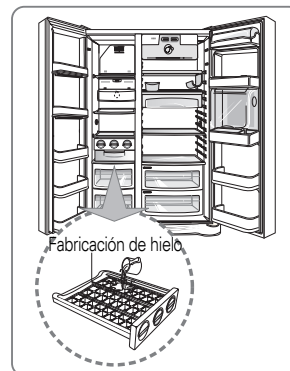

- Al hielo caerá en la bandeja de almacenaje girando el mando de separación de hielo del compartimento.

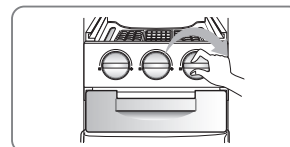

NOTA

- Al girar el mando de separación de hielo antes de que el hielo se haya congelado completamente, caerá el agua restante en la bandeja y se formará un bloque de hielo.

Desodorizante (aplicable sólo a algunos modelos)

Este sistema absorbe de forma eficaz los olores fuertes usando el catalizador óptico. No tiene ningún efecto sobre los alimentos.

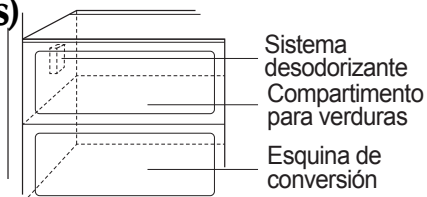

no usar el sistema desodorizante

- Al estar ya instalado en el conducto de entrada de aire frío, no es necesaria su instalación adicional.
- Utilice sólo envases cerrados para guardar alimentos con olores fuertes. De otro modo, otros alimentos guardados en el mismo compartimento pueden absorber esos olores.

Compartimiento para huevos

Puede mover el compartimiento para huevos al lugar adecuado que desee y seleccionar y elegir otro modelo de compartimiento según el número de huevos.

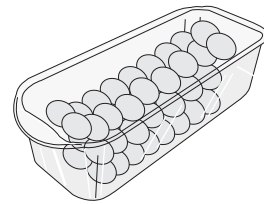

NOTA

- Nunca utilice el compartimiento para huevos como almacenaje de hielo. Se puede romper.
- Nunca almacene el compartimiento para huevos en la cámara congeladora o el compartimiento para productos frescos.

Control de humedad en el compartimiento para verduras

La humedad se puede controlar ajustando el interruptor de control de humedad a la izquierda/derecha cuando se guardan verduras o fruta.

Humedad elevada

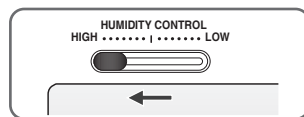

Humedad baja

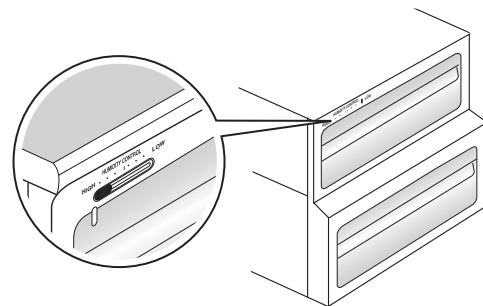
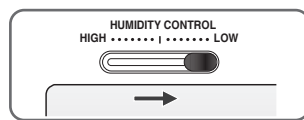

Conversión a compartimiento de verduras o carnes (aplicable sólo a algunos modelos)

- El cajón inferior del frigorífico puede convertirse en compartimiento para verduras o carnes.

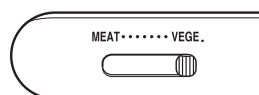

Compartimiento para verduras

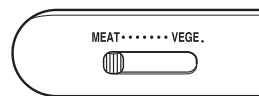

Compartimiento para carnes

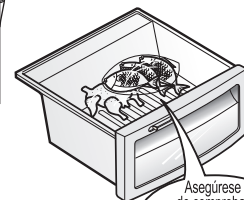
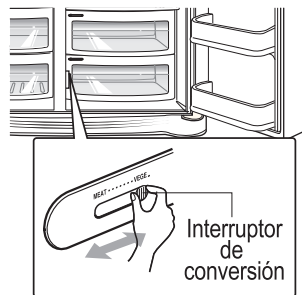

Asegúrese de comprobar el interruptor de conversión antes de guardar los alimentos.

El compartimiento para carnes mantiene la temperatura en un punto inferior al del frigorífico de modo que las carnes o pescados se mantienen frescos más tiempo.

NOTA

- Nunca utilice el compartimiento para huevos como almacenaje de hielo. Se puede romper.
- Nunca almacene el compartimiento para huevos en la cámara congeladora o el compartimiento para productos frescos.

Ubicación de los alimentos

(Identificación de las Partes)

Soporte para vino

Para guardar vino

Cajón para tentempiés

Para guardar alimentos pequeños del tipo de pan, tentempiés, etc.

Balda del compartimento del congelador

Store various frozen foods such as meat, fish, Para guardar diferentes alimentos congelados, por ejemplo, carne, pescado, helado, tentempiés congelados, etc.

Estante de la puerta del congelador

- Para alimentos pequeños envasados y congelados.
- Es probable que la temperatura se incremente al abrir la puerta. Por ello, no lo utilice para alimentos que permanecen congelados a largo plazo, como puede ser el caso del helado.

Cajón del congelador

- Para carne, pescado, pollo, etc, tras envolverlos con film.
- Alimentos secos.

Esquina de productos lácteos

Para productos lácteos, tales como mantequilla, queso, etc.

Huevera

Coloque esta caja donde lo considere más adecuado

Compartimento para refrescos

Para guardar alimentos de uso frecuente, por ejemplo, bebidas, etc.

Balda del frigorífico

Para guardar alimentos del tipo de guarniciones u otros alimentos a una distancia adecuada.

Estante de la puerta del frigorífico

Para alimentos pequeños envasados o bebidas del tipo de leche, zumo, cerveza, etc.

Cajón para verduras

Para guardar verduras o frutas.

Esquina de conversión de cajón para verdura/cajón para carne

Para guardar verdura, fruta, carne para descongelar, pescado fresco, etc, poniendo el interruptor de conversión en la posición correcta. Asegúrese de poner el interruptor en la posición correcta antes de guardar los alimentos.

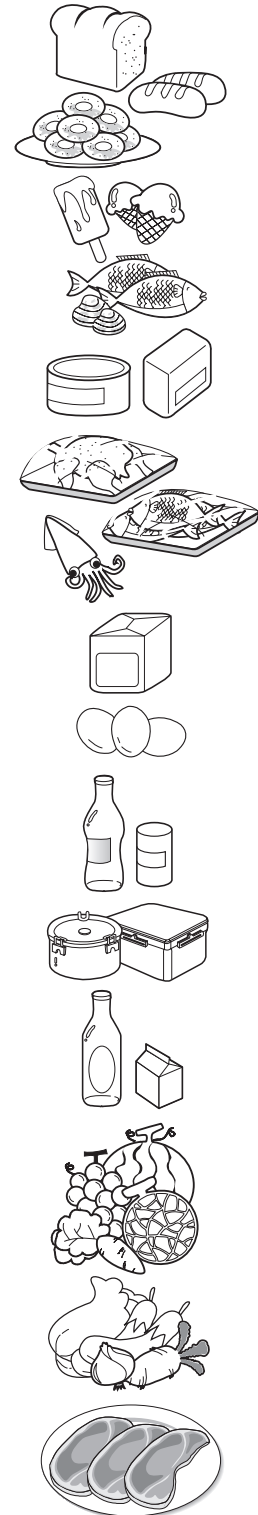

Guardar alimentos

- Guarde los alimentos frescos en el compartimento del frigorífico. El modo en que los alimentos se congelen y se descongelen es un factor importante para mantener su frescura y sabor.
- No guarde alimentos que se deterioran con facilidad a bajas temperaturas, del tipo de plátanos y melones.
- Deje enfriar los alimentos calientes antes de guardarlos en el frigorífico, ya que de otro modo, dañará otros alimentos, y será mayor el consumo de energía.
- Al guardar los alimentos, cúbralos con film de vinilo o guárdelos en envases con tapa. De este modo, se evita la humedad de la evaporación y los alimentos mantienen su sabor y poder nutritivo.
- No bloquee las tomas de aire con alimentos. La correcta circulación del aire frío mantiene constantes las temperaturas del frigorífico.
- No abra la puerta con frecuencia, para evitar la entrada de aire caliente que eleva la temperatura.
- No guarde demasiados alimentos en el estante de la puerta porque puede presionar contra las baldas interiores y no permitir que la puerta se cierre correctamente.

Congelador

- No guarde botellas en el congelador, pueden romperse al congelarse.
 - No vuelva a congelar alimentos ya descongelados. Perderán su sabor y nutrientes.
 - Cuando guarde alimentos congelados del tipo de helado, durante periodos prolongados de tiempo, colóquelos en la balda del congelador, no en el estante de la puerta.
 - No toque alimentos o envases fríos – especialmente los metálicos - con las manos mojadas, ni coloque recipientes de cristal en los cajones del congelador.
- Esto podría producirle lesiones en la piel, ya que estos envases pueden llegar a romperse si se congelan y causar daños personales.

Frigorífico

- No coloque alimentos húmedos en las baldas superiores, pueden congelarse por el contacto directo con el aire frío.
- Limpie los alimentos antes de guardarlos en el frigorífico. Lave y seque las verduras y frutas, y limpie los alimentos envasados para evitar que se deterioren los alimentos adyacentes.
- Cuando guarde huevos en un estante o en la huevera, asegúrese de que son frescos, y guárdelos siempre en posición vertical, con lo cual se mantendrán frescos más tiempo.

NOTA

- Si coloca el frigorífico en un lugar con humedad y altas temperaturas, la apertura frecuente de la puerta, o si guarda muchas verduras, puede hacer que se forme escarcha, que no tiene efecto sobre el funcionamiento del frigorífico. Elimine la escarcha con un paño.

Cómo desmontar las diferentes partes

NOTA

- Para desmontar siga el procedimiento inverso al montaje.
Asegúrese de hacer desenchufado el frigorífico de la red antes de montar y desmontar.
No apriete con excesiva fuerza para desmontar. Podría dañar alguna pieza.

Lámpara del congelador

Retire la bombilla tirando de ella hacia fuera (③) mientras aprieta con cuidado (①) y gira el protector de la luz (②). Gire la bombilla hacia la izquierda. Utilice una bombilla de 40 vatios (máx.) que podrá adquirir en un centro de servicio.

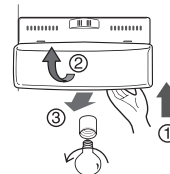

Balda de compartiment del congelado

Para retirar una repisa, muévala primero hacia la izquierda (②); después, levante un poco la parte desplazada hacia la izquierda (①), levante el lado derecho (③) y tire de ella hacia fuera.

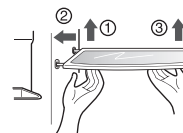

Estante de la puerta y soporte

Levante el estante sujetando ambos lados (①) y extráigalo en la dirección (②).

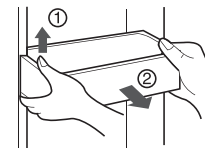

Lámpara del frigorífico

Para quitar la tapa de la lámpara, presione la parte saliente bajo la tapa de la lámpara hacia el frente y tire de la tapa. Gire la bombilla en sentido antihorario. Utilice una bombilla Máx. 40W que puede adquirir en su servicio técnico.

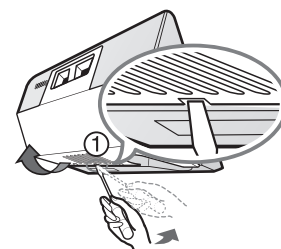

Compartimento de refrescos

- Separe el depósito (①) hacia arriba.
- Separe la estantería superior del centro de refresco y, a continuación, jale de la tapa (②).
- El centro de refresco puede extraerse jalando hacia arriba.

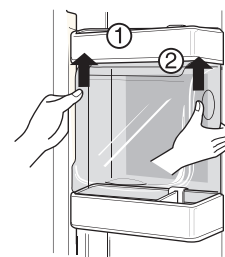

NOTA

- Asegúrese de desmontar las partes de la puerta del frigorífico para desmontar el compartimento de verduras, el cajón para tentempiés y la tapa central del compartimento de refrescos.

Tapa del compartimento de verduras

- Para quitar la tapa del compartimento de verduras, tire ligeramente del compartimento hacia usted (①), levante la parte frontal de la tapa según se muestra en la figura (②) y saque la tapa.

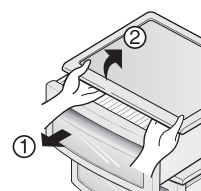

Información general

Vacaciones

Durante las vacaciones, probablemente preferirá dejar el frigorífico en funcionamiento. Coloque en el congelador aquellos alimentos que se puedan congelar. Cuando no quiera dejar el frigorífico en funcionamiento, saque todos los alimentos, desconecte el enchufe de la red, limpie el interior y deje todas las puertas para evitar la formación de olores.

Fallo de corriente

La mayor parte de los fallos de corriente que se corrigen antes de una hora o dos no tienen efecto sobre las temperaturas del frigorífico. Sin embargo, evite abrir las puertas mientras el frigorífico no reciba corriente.

Si se traslada

Saque o sujete todas las partes que puedan moverse en el interior del frigorífico. Para evitar daños a los tornillos de ajuste de altura, gírelos hasta el fondo en la base.

Tubo anticondensación

El panel exterior del frigorífico puede calentarse en ocasiones, especialmente después de la instalación. No se alarme. Se debe al tubo anticondensación, que bombea aire caliente para evitar la condensación en los paneles externos.

Limpieza

Es importante mantener el frigorífico limpio para evitar olores no deseados. Limpie inmediatamente los alimentos derramados ya que, en caso contrario, pueden acidificar y manchar las superficies plásticas.

Exterior

Utilice una solución de jabón suave o detergente para limpiar el acabado del frigorífico. Limpie con un paño y seque.

Interior

Se recomienda una limpieza regular del interior. Lave todos los compartimentos con una solución de bicarbonato de sodio o un detergente suave y agua templada. Enjuague y seque.

Tras la limpieza

Compruebe que el cable no está dañado, que el enchufe no se recalienta y que está correctamente enchufado en la toma de pared.

Precaución

Desenchufe el cable de la red antes de limpiar alrededor de aparatos eléctricos (lámparas, interruptores, controles, etc.)

Limpie la humedad con una esponja o paño para evitar que los líquidos o agua entren en contacto con cualquier aparato eléctrico, produciendo así descargas eléctricas.

No utilice raspadores metálicos, cepillos, limpiadores abrasivos, soluciones alcalinas fuertes, líquidos de limpieza inflamables o tóxicos.

No toque las superficies congeladas con las manos mojadas o húmedas, ya que se adhieren a las superficies muy frías.

Solución de problemas

Antes de acudir al servicio técnico, revise esta lista. Quizás pueda ahorrar tiempo y dinero. Incluye problemas comunes que no son resultado de defectos de mano de obra o materiales.

Problema	Causa Posible	Solución
Funcionamiento del frigorífico		
El compresor del frigorífico no funciona	El control del frigorífico está desconectado	Configure el control del frigorífico. Consulte la sección de los controles.
	El frigorífico está en ciclo de desescarchado	Es normal en un frigorífico de desescarchado totalmente automático. El ciclo se realiza periódicamente.
	El enchufe no está conectado a la toma de pared	Asegúrese de que el enchufe está correctamente insertado en la toma de pared.
	Corte de corriente. Compruebe la electricidad de la casa.	Llame a la compañía de electricidad.
El frigorífico funciona demasiado o demasiado tiempo	El frigorífico es de mayor tamaño que el anterior que usted tenía.	Es normal. Las unidades de mayor tamaño y mayor eficacia funcionan en estas condiciones durante más tiempo.
	Hace calor en la habitación o en el exterior.	Transcurren algunas horas hasta que el frigorífico se enfría completamente.
	Se han guardado recientemente grandes cantidades de alimentos templados o calientes.	Los alimentos calientes hacen que el frigorífico funcione durante más tiempo hasta que se alcanza la temperatura deseada.
	Las puertas se abren con demasiada frecuencia o durante demasiado tiempo.	El aire caliente que entra en el frigorífico hace que funcione más tiempo. Abra la puerta con menos frecuencia.
	La puerta del congelador o el frigorífico puede estar ligeramente abierta.	Asegúrese de que el frigorífico está a nivel. Evite que los alimentos o envases bloqueen las puertas. Consulte la sección de problemas. APERTURA/CIERRE de las puertas.
	El control del frigorífico está configurado a una temperatura demasiado fría.	Ponga el control de frigorífico en un valor de temperatura más elevado hasta que la temperatura sea satisfactoria.
	La junta del frigorífico o congelador está sucia, desgastada, rota o mal colocada.	Limpie o cambie la junta. Las fugas en el cierre hermético de la puerta harán que el frigorífico funcione más tiempo para mantener las temperaturas deseadas.
	El termostato mantiene el frigorífico a una temperatura constante.	Esto es normal. El frigorífico se enciende y se apaga para mantener la temperatura constante.

Problema	Causa Posible	Solución
El compresor no funciona	El termostato está manteniendo el frigorífico a temperatura constante	Es normal. El frigorífico se enciende y se apaga para mantener la temperatura constante.
Las temperaturas son demasiado bajas		
La temperatura del congelador es demasiado baja pero la del frigorífico es satisfactoria	El controlador del congelador se ha configurado demasiado bajo	Ponga el controlador del congelador en un valor más alto hasta que se alcance la temperatura satisfactoria
La temperatura del frigorífico es demasiado baja pero la del congelador es satisfactoria	El controlador del frigorífico se ha configurado demasiado bajo	Ponga el controlador del frigorífico en un valor más alto
Los alimentos guardados en los cajones se congelan	El controlador del frigorífico se ha configurado demasiado bajo	Ponga el controlador del frigorífico en un valor más alto
La carne guardada en el cajón de carnes frescas se congela	La carne debe guardarse a una temperatura ligeramente superior al punto de congelación del agua (32°F, 0°C) para lograr el mayor tiempo de conservación	Es normal que se formen cristales de hielo debido a la humedad que contiene la carne.
Las temperaturas son demasiado altas.		
Las temperaturas del congelador o el frigorífico son demasiado altas	El controlador del congelador se ha configurado demasiado alto	Ponga el control del congelador o frigorífico a una temperatura más baja hasta que la temperatura del congelador o el frigorífico sea satisfactoria.
	El controlador del frigorífico se ha configurado demasiado alto. El control del frigorífico tiene algún efecto sobre la temperatura del congelador.	Ponga el control del congelador o frigorífico a una temperatura más baja hasta que la temperatura del congelador o el frigorífico sea satisfactoria.
	Las puertas se abren con demasiada frecuencia o durante demasiado tiempo.	Entra aire caliente en el frigorífico/ congelador cada vez que se abre la puerta. Abra la puerta con menos frecuencia.
	La puerta está ligeramente abierta.	Cierre la puerta completamente.
	Se han guardado recientemente grandes cantidades de alimentos calientes.	Espera hasta que el frigorífico o congelador puedan alcanzar la temperatura deseada.
	El frigorífico ha estado desconectado durante un periodo de tiempo.	Un frigorífico requiere algunas horas para enfriarse completamente.
La temperatura en el frigorífico es demasiado alta pero la temperatura del congelador es satisfactoria.	El controlador del frigorífico se ha configurado demasiado alto.	Ponga el control del frigorífico en una temperatura más baja.

Problema	Causa Posible	Solución
Sonido y ruidos		
Niveles altos de sonido cuando se pone en funcionamiento el frigorífico	Los frigoríficos actuales han aumentado su capacidad y mantienen temperaturas más uniformes	Es normal que los niveles de sonido sean más elevados.
Niveles altos de sonido cuando se pone en marcha el compresor.	El frigorífico funciona con presiones más elevadas durante la puesta en marcha del ciclo ON	Es normal. El sonido se nivelará según el frigorífico siga funcionando.
Vibraciones o traqueteos	El suelo no es uniforme o es débil. El frigorífico golpea en el suelo cuando se mueve ligeramente.	Asegúrese de que el suelo está a nivel y es sólido y puede soportar correctamente el frigorífico.
	Vibran los objetos colocados sobre el frigorífico.	Quite los objetos.
	Vibran los recipientes en las baldas del frigorífico.	Es normal que los recipientes vibren. Mueva los recipientes ligeramente. Asegúrese de que el frigorífico está colocado a nivel y firme sobre el suelo.
	El frigorífico toca la pared o los armarios.	Mueva el frigorífico para que no toque la pared o los armarios.
Agua/humedad/hielo dentro del frigorífico		
Se acumula la humedad en las paredes interiores del frigorífico	La temperatura ambiente es elevada y hay humedad, lo cual incrementa la acumulación de escarcha y condensación interna.	Esto es normal.
	La puerta está ligeramente abierta.	Vea en la sección de problemas apertura/cierre de las puertas.
	La puerta se abre con demasiada frecuencia o demasiado tiempo.	Abra las puertas con menos frecuencia.
Agua/humedad/hielo fuera del frigorífico		
Se forma humedad en el exterior del frigorífico o entre las puertas	El tiempo es húmedo	Es normal con tiempo húmedo. Cuando la humedad sea más baja, desaparecerá la humedad del frigorífico.
	La puerta está ligeramente abierta, haciendo que el aire frío del interior del frigorífico choque con el aire caliente del exterior.	Esta vez, cierre la puerta completamente.

Cuidados y mantenimiento

Problema	Causa Posible	Solución	
Olores en el frigorífico	Es necesario limpiar el interior	Limpie el interior con una esponja, agua tibia y bicarbonato de sodio	
	Alimentos de olor fuerte en el frigorífico	Cubra los alimentos completamente	
	Algunos envases y materiales para envolver producen olores.	Use una marca de envases o materiales de envoltura diferente.	
Apertura/cierre de las puertas/cajones			
	Las puertas no cierran	Los envases de alimentos mantienen la puerta abierta.	Mueva los envases para que se pueda cerrar la puerta
	Las puertas no cierran	La puerta se ha cerrado con demasiada fuerza, haciendo que la otra puerta se abra ligeramente.	Cierre ambas puertas con suavidad
		El frigorífico no está nivelado. Golpea en el suelo cuando se mueve ligeramente.	Ajuste el tornillo de ajuste de altura
		El suelo no es uniforme o es débil. El frigorífico golpea el suelo cuando se mueve ligeramente.	Asegúrese de que el suelo está nivelado y puede soportar de forma correcta el frigorífico. Póngase en contacto con un carpintero para corregir el suelo.
	El frigorífico toca las paredes o armarios.	Mueva el frigorífico.	
Los cajones se mueven con dificultad.	Los alimentos tocan la balda en la parte superior del cajón.	Ponga menos alimentos en el cajón.	
	La guía sobre la que se desliza el cajón está sucia.	Limpie el cajón y la guía.	

