

Skystųjų kristalų televizoriai Plazminiai televizoriai Naudojimo instrukcija

SKYSTŪJŲ KRISTALŲ TELEVIZORIŲ MODELIAI

26LC4* 26LC5*
32LC4* 32LC5*
37LC4* 37LC5*
42LC4* 42LC5*
26LB7* 32LB7*

PLAZMINIŲ TELEVIZORIŲ MODELIAI

42PC5*
50PC5*
50PB6*
42PC3*
50PC3*
60PC4*

Pasilikite jį ateičiai.
Užsirašykite televizoriaus modelio ir serijos numerius.
Kreipdamiesi į pardavėją dėl techninio aptarnavimo,
nurodykite jam informaciją, kurią rasite ant televizoriaus
korpuso nugarėlės užklijuoto lipduko.

PRIEDAI

Patikrinkite, ar prie plazminio televizoriaus yra pridėti visi toliau nurodyti priedai. Jeigu kurio nors priedo nėra, kreipkitės į pardavėją.



Instrukcijos vartotojui

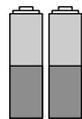

Elementai

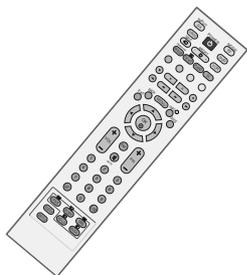

Nuotolinio valdymo pultas



Maitinimo kabelis



Šluostė ekranui valyti
(Taikoma ne visų modelių atveju.)
Ekraną valykite šluoste

Jeigu ant monitoriaus išorės būtų dėmė ar pirštų atspaudas, nespausdami nuvalykite suteptą išorės vietą valymo skudurėliu gaminio išorei

Valydami šiurkščiai nebraukite. Prašome būti atsargiems, kad per daug spausdami nesubraižytumėte ar neišblukintumėte.

PLAZMINIŲ TELEVIZORIŲ MODELIAI



2 tvirtinimo prie sienos laikikliai

(Taikoma ne visų modelių atveju.)



2 varžtai su ausele

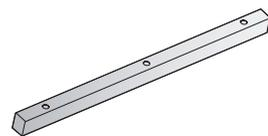

Vienas stalo tipo stovo fiksavimo apsaugos dangtis
ž. 20 psl.



3 varžtai
ž. 20 psl.

SKYSTŲJŲ KRISTALŲ TELEVIZORIŲ MODELIAI

(Taikoma ne visų modelių atveju.)



2 televizoriaus laikikliai
2 tvirtinimo prie sienos laikikliai



2 varžtai



Laidų apkaba
Sudėkite laidus į apkabą.



arba



Laidų laikiklis

Tik 26", 32", 37"



4 varžtai stovui
ž. 12 psl.

Tik 26/32LB7*



1- veržlė
ž. 14 psl.

TURINYS

PRIEDAI	1
----------------------	---

PARENGIMAS

VALDIKLIAI PRIEKINIAME SKYDELYJE . . .	4
INFORMACIJA UŽPAKALINĖJE PLOKŠTĖJE	7
Stovo montavimas	11
TELEVIZORIAUS PAKABINIMAS ANT SIENOS . . .	13
PRIE STALO TVIRTINIMAS TELEVIZORIUS . . .	14
GALINIS LAIDŲ DANGTIS	15
Televizoriaus statymas ant stalo	19
Tvirtinimas prie sienos: tvirtinimas horizontalioje padėtyje	20
Antenos prijungimas	21

IŠORINĀS ĮRANGOS PRIJUNGIMAS

HD RECEIVER SETUP (HD IMTUVO SĄRANKA) . .	22
DVD grotuvo prijungimas	25
CI MODULIO ĮKIŠIMAS	28
Vaizdo grotuvo prijungimas	29
DIGITAL AUDIO OUT SETUP (SKAITMENINIO GARSO IŠVESTIES SĄRANKA)	31
KITO AV ŠALTINIO SĄRANKA	32
Asmeninio kompiuterio prijungimas	33
- Ekrano sąranka PC (Kompiuterio) režimu	36

TELEVIZORIAUS ŽIŪRĀJIMAS/ PROGRAMŲ VALDYMAS

Nuotolinio valdymo pulto mygtukų funkcijos	40
Televizoriaus įjungimas	44
Programos pasirinkimas	45
Garso reguliavimas	45
Ekrane rodomų meniu pasirinkimas ir nustatymas	46
Automatinis programų nustatymas (SKAITMENINE VEIKSENA)	47
Rankinis programų nustatymas (SKAITMENINE VEIKSENA)	48
Programų redagavimas (SKAITMENINE VEIKSENA)	49
5V ANTENOS MAITINIMAS) (TIK SKAITME- NINE VEIKSENA)	51
PROGRAMINĖS ĮRANGOS ATNAUJINIMAS (TIK SKAITMENINE VEIKSENA).....	52

DIAGNOSTIKA (TIK SKAITMENINE VEIKSENA).....	53
CI [COMMON INTERFACE] INFORMACIJA (CI [BENDROSIOS SĄSAJOS] INFORMACIJA (TIK SKAITMENINE VEIKSENA)	54
Automatinis programų nustatymas (ANALOGINE VEIKSENA)	55
Rankinis programų nustatymas (ANALOGINE VEIKSENA)	56
Tikslusis nustatymas (ANALOGINE VEIKSENA) .	57
Stoties pavadinimas (ANALOGINE VEIKSENA) .	57
Programų redagavimas (ANALOGINE VEIKSENA)	58
Programų lentelės iškvietimas	60
ĮVESTIES ŽYMĖ	61
Kai kuriuose modeliuose (tik 50PB6*)	61
SIMPLINK	62

EPG (Elektroninis programų gidas) (SKAITMENINE VEIKSENA)

EPG įjungimas/išjungimas	64
Pasirinkite programą	64
Mygtukų funkcijos, kai įjungta veiksena NOW/NEXT GUIDE (Gidas Dabar/KITA).....	65
Mygtukų funkcijos, kai įjungta 8 dienų gido veiksena.....	65
Mygtukų funkcijos, kai įjungtas Datos keitimo veiksena.....	65
Mygtukų funkcija Išplėstinio aprašymo lange ...	66
Mygtukų funkcijos, kai įjungta Įrašo/ Priminimo nustatymo veiksena.....	66
Mygtukų funkcijos, kai įjungta Laikmačio sąrašo veiksena	66

VAIZDO VALDYMAS

VAIZDO DYDŽIO (FORMATINIO KOEFICIENTO) VALDYMAS	67
NUSTATYTI VAIZDO NUSTATYMAI - Vaizdo veiksena – nustatytas	69
- Automatinis spalvos tono valdymas (Šiltas/ Medium/Saltas).....	70
RANKINIS VAIZDO REGULIAVIMAS - Vaizdo veiksena-Vartotojo parinktis.....	71
- Spalvos tonas – Vartotojo parinktis	72
XD - VAIZDO KOKYBĖS GERINIMO TECHNILOGIJA.....	73
XD- Demo funkcija	74
PATOBULINTA – KINAS.....	75
PATOBULINTAS – JUODUMO (TAMSUMO) LYGIS	76
VAIZDO ATSTATA	77
ISM (apsauga nuo statinio vaizdo)	78
ENERGIJOS TAUPYMO VAIZDO VEIKSENA.....	79

GARSO IR KALBOS VALDYMAS

AUTOMATINIS GARSO LYGINTUVAS	80
NUSTATYTI GARSO NUSTATYMAI	
– GARSO VEIKSENA	81
GARSO NUSTATYMO REGULIAVIMAS –	
VARTOTOJO VEIKSENA.....	82
Balansas.....	
TELEVIZORIAUS GARSIAKALBIŲ	
ĮJUNGIMO/ IŠJUNGIMO SĄRANKA.....	84
SELECTING DIGITAL AUDIO OUT (SKAIT-	
MENINIO GARSO IŠVESTIES PASIRINKIMAS)...	85
I/II	
- STEREOFONINIS / DVIGUBAS	
PRIĖMIMAS (tik analogine veikseną).....	86
- NICAM PRIĖMIMAS	
(tik analogine veikseną).....	87
- GARSIAKALBIO STIPRUMO	
PASIRINKIMAS	87
Ekране pateikiamo meniu kalbos/ alies	
pasirinkimas	88
KALBOS PASIRINKIMAS	
(TIK SKAITMENINE VEIKSENA).....	89

LAIKO NUSTATYMAS

LAIKRODŽIO NUSTATYMAS	90
AUTOMATINIO ĮSIJUNGIMO/IŠSIJUNGIMO	
LAIKMAČIO NUSTATYMAI	91
AUTOMATINIO IŠSIJUNGIMO NUSTATYMAS....	92
LAIKO JUOSTOS SĄRANKA.....	93
MIEGO LAIKMAČIO NUSTATYMAS	93

TĖVŲ KONTROLĖ/ REITINGAI

SET PASSWORD & LOCK SYSTEM	
(Nustatyti slaptažodžio ir užrakto sistemą) . . .	94
PARENTAL CONTROL (TĖVŲ KONTROLĖ)	95

TELETEKSTAS

Įjungti / išjungti	96
SIMPLE Text (standartinis tekstas)	96
TOP Text (tekstas viršuje)	96
FASTEXT (GREITASIS TEKSTAS)	97
Specialiosios teleteksto funkcijos	97

SKAITMENINIS TELETEKSTAS

TELETEXT WITHIN DIGITAL SERVICE	
(Teletekstas skaitmeninės	
paslaugos rėmuose)	98
TELETEXT IN DIGITAL SERVICE	
(Teletekstas skaitmeninėje paslaugoje) . . .	98

PRIEDAS

TRIKČIŲ ŠALINIMAS	99
TECHNINĖ PRIEŽIŪRA	101
GAMINIO SPECIFIKACIJOS	102
NUOTOLINIO VALDYMO PROGRAMAVIMAS . . .	104
Programavimo kodas	104
INFORMACIJOS PAIEŠKOS KODAI	106
IŠORINIO VALDYMO ĮTAISO NUSTATYMAS .	108

PARENGIMAS

VALDIKLIAI PRIEKINIAME SKYDELYJE

- Tai yra supaprastintas priekinės plokštės vaizdas. Ji gali šiek tiek skirtis nuo jūsų įsigyto televizoriaus priekinės plokštės.
- Jei ant gaminio prilipdyta apsauginė juostelė, nulupkite ją ir nuvalykite gaminį blizginimo skudurėliu.

PLAZMINIŲ TELEVIZORIŲ MODELIAI:

42/50PC5*, 60PC4*

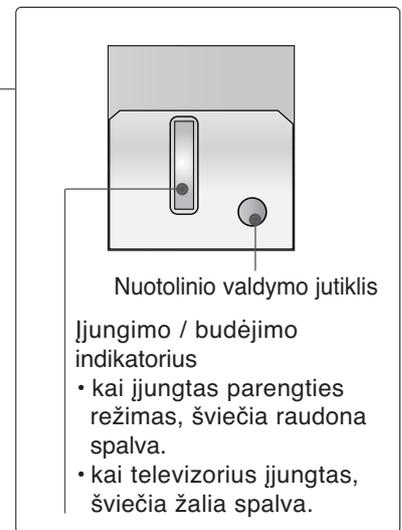
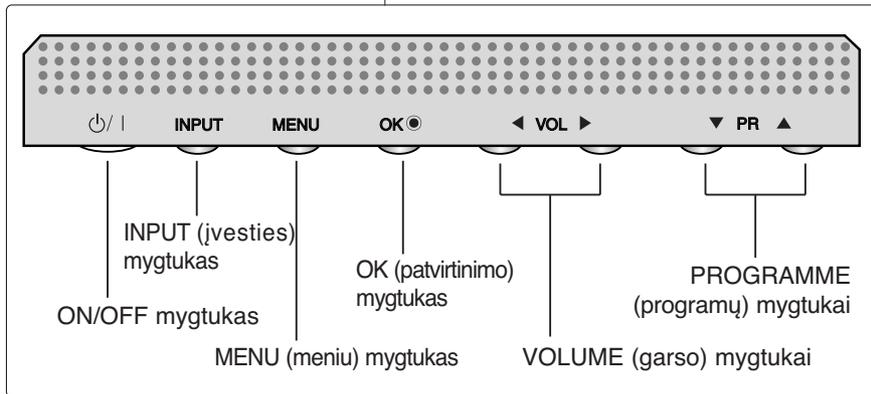

50PB6*



Nuotolinio valdymo jutiklis

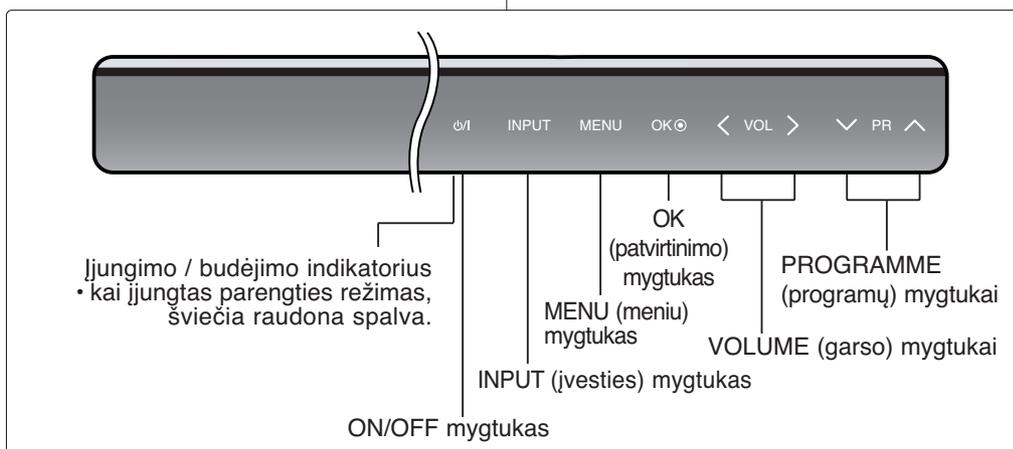

PLAZMINIŲ TELEVIZORIŲ MODELIAI: 42/50PC3*

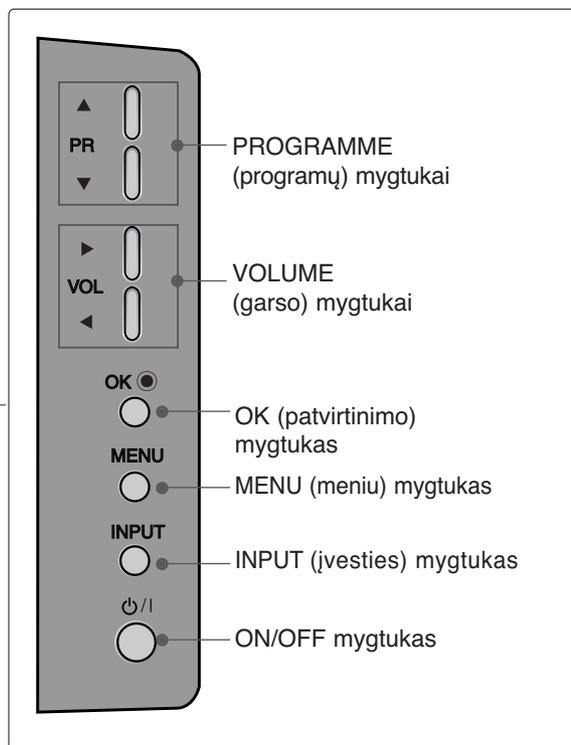
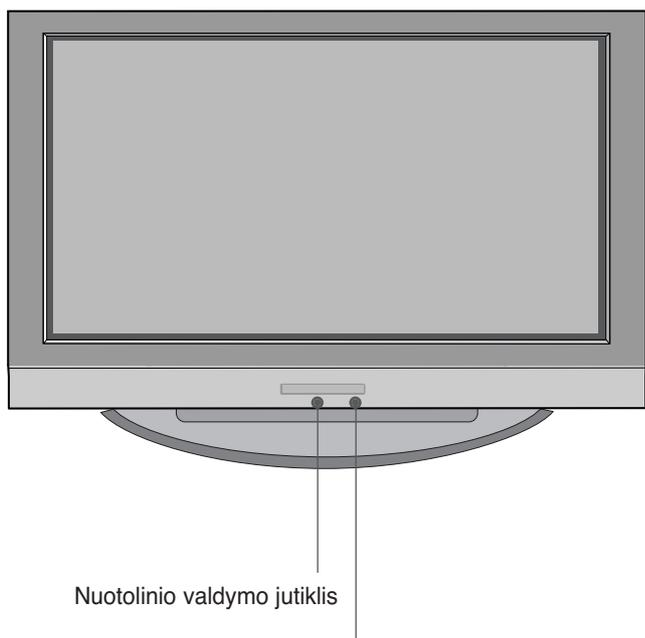

- Ijungimo / budėjimo indikatorius
- kai įjungtas parengties režimas, šviečia raudona spalva.
 - kai televizorius įjungtas, šviečia žalia spalva.

PARENGIMAS

SKYSTŪJŲ KRISTALŲ TELEVIZORIŲ MODELIAI

išskyrus 26/32LB7*

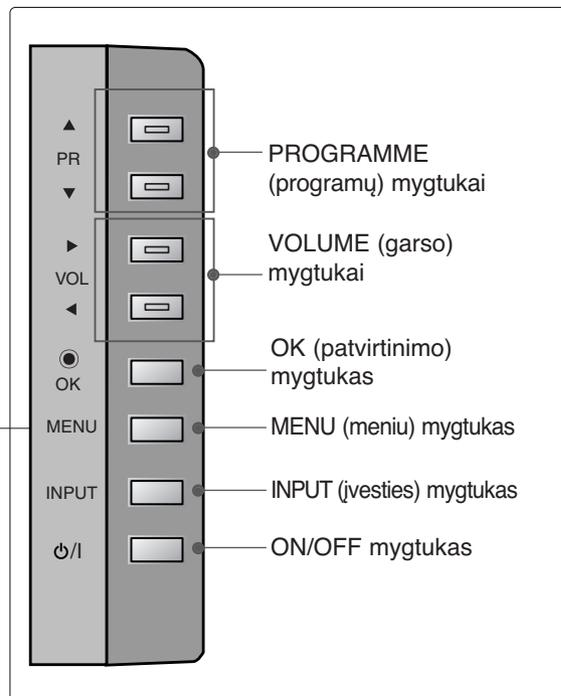
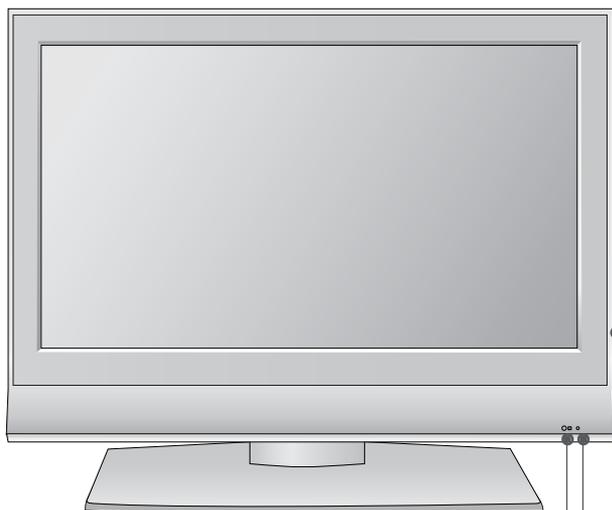

Nuotolinio valdymo jutiklis

Įjungimo / budėjimo indikatorius

- kai įjungtas parengties režimas, šviečia raudona spalva.
- kai televizorius įjungtas, šviečia žalia spalva.

Tik 26/32LB7*

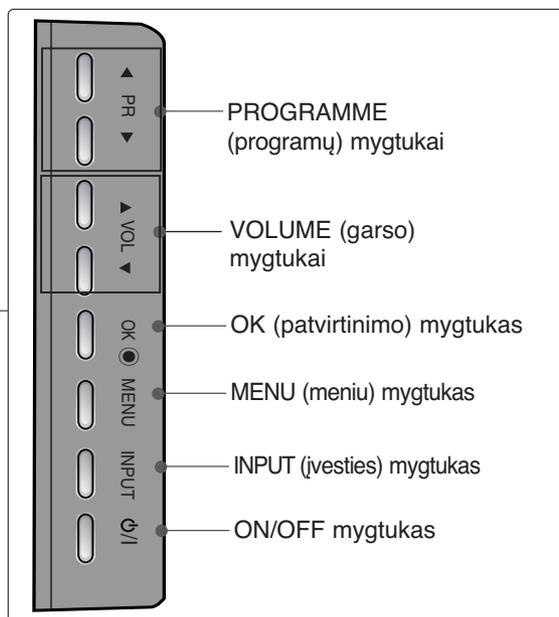
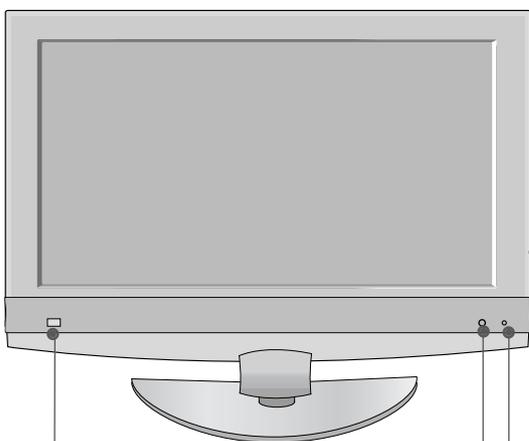

Protinga akis :
Pritaiko vaizdą prie esamų sąlygų

Nuotolinio valdymo jutiklis

Įjungimo / budėjimo indikatorius

- kai įjungtas parengties režimas, šviečia raudona spalva.
- kai televizorius įjungtas, šviečia žalia spalva.

INFORMACIJA UŽPAKALINAJE PLOKŠTAJE

■ Čia pateikiamas supaprastintas užpakalinės plokštės vaizdas. Ji gali šiek tiek skirtis nuo jūsų įsigyto televizoriaus priekinės plokštės.

PLAZMINIŲ TELEVIZORIŲ MODELIAI

išskyrus 42/50PC3*

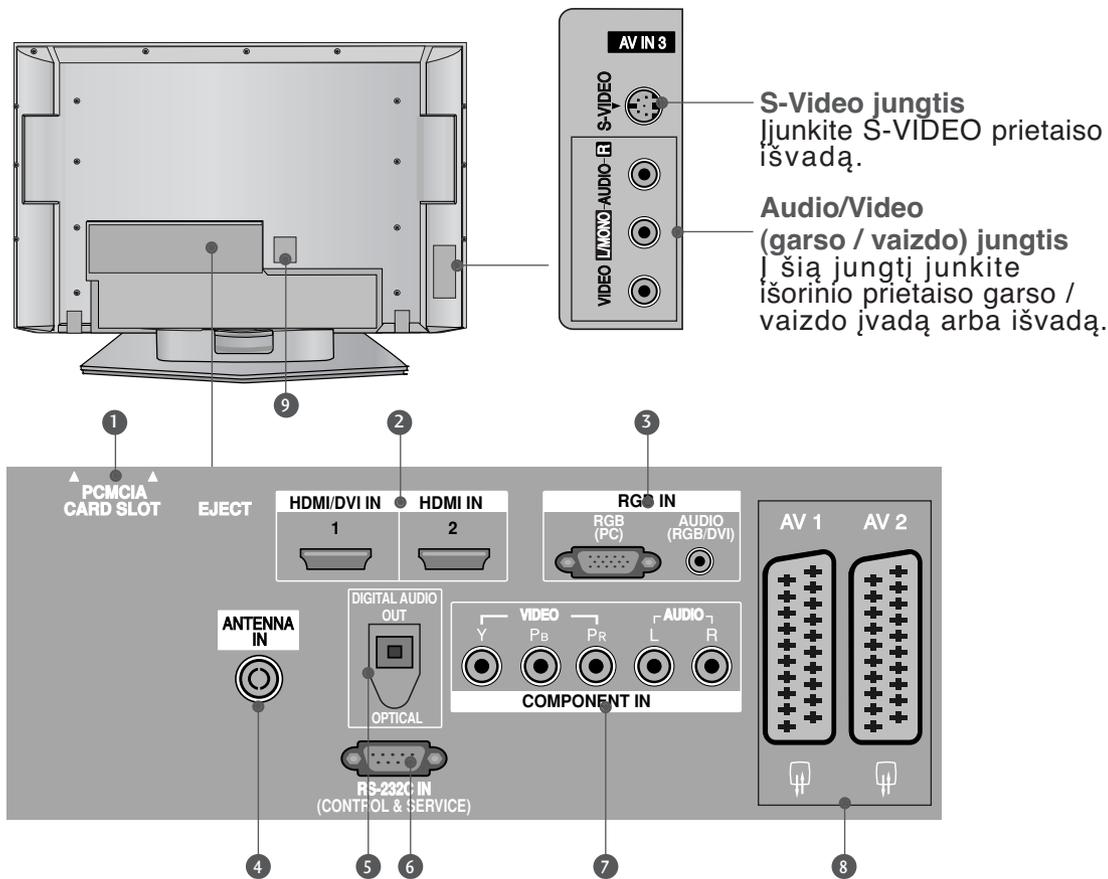

1 PCMCIA (angl. „Personal Computer Memory Card International Association“) kortos lizdas.

(Kai kuriose šalyse nebus galima išrinkti teletksto funkcijos.)

2 HDMI jungtis

HDMI signalą įjunkite į HDMI IN. Arba DVI į HDMI kabeliu įjunkite DVI(VIDEO) signalą į HDMI/DVI prievadą

3 RGB/DVI Garso įvestis

Įjunkite monitoriaus išvestį iš PC/DTV (tik Audio) į atitinkamą įėjimo prievad

4 Antenos jungtis

Į šią jungtį įjunkite signalus tiesiai iš eterio naudojant OTA (Over the Air) technologiją.

5 DIGITAL AUDIO OUT OPTICAL (OPTINĖ SKAITMENINIO GARSO IŠVESTIS)

rijunkite skaitmeninį garsą iš įvairių tipų įrenginių.

Pastaba: Kai įjungtas parengties režimas, šie lizdai neveikia.

6 RS-232C (CONTROL&SERVICE) prievadas
Kontrolinio prietaiso prievadą įjunkite į RS-232C jungtį.

7 Komponentinė jungtis

Į šias jungtis įjunkite komponentinį garso / vaizdo prietaisą.

8 Euro Scart jungtis (AV1 / AV2)

Į šią jungtį įjunkite išorinio prietaiso įvadą arba išvadą.

9 Jungtis maitinimo kabeliui

Televizorius yra maitinamas iš kintamosios elektros srovės šaltinio. Įtampa nurodyta specifikacijose. Neįjunkite televizoriaus į nuolatinę srovę.

PARENGIMAS

Tik 42/50PC3*

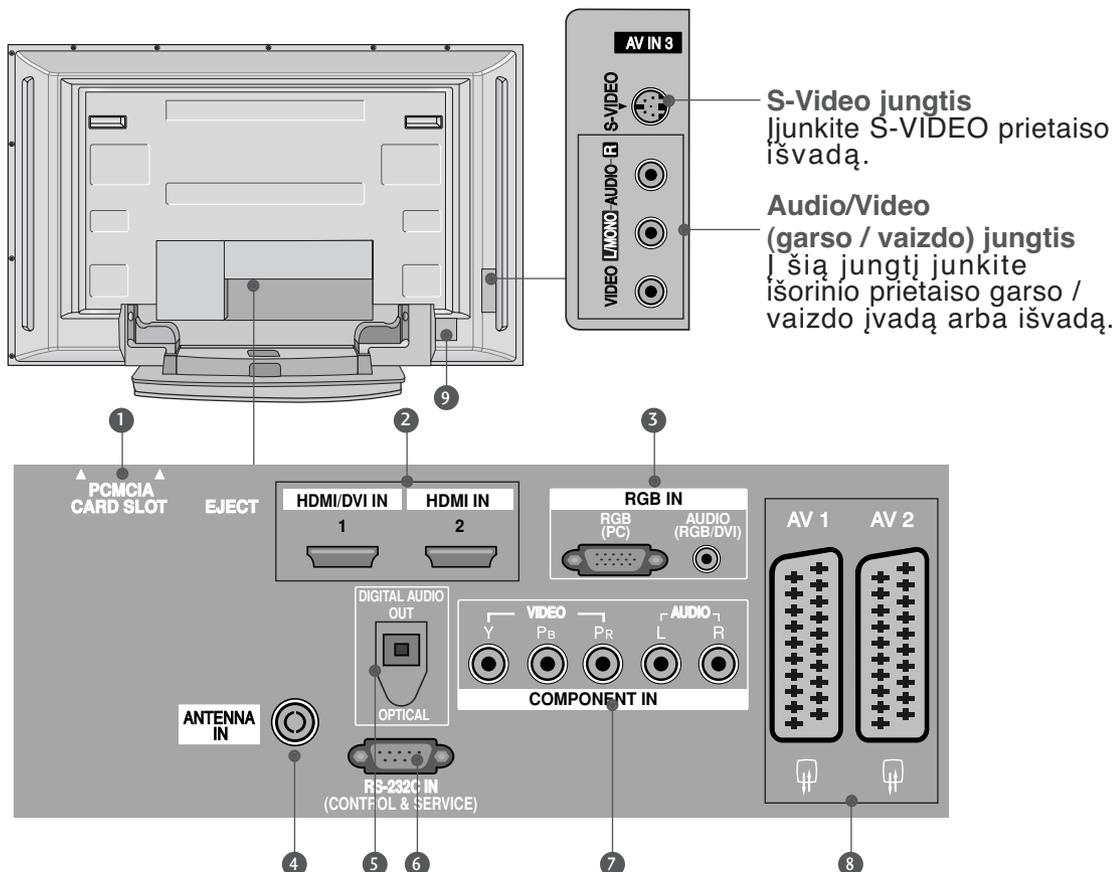

1 PCMCIA (angl. „Personal Computer Memory Card International Association“) kortos lizdas.

(Kai kuriose šalyse nebus galima išrinkti teletksto funkcijos.)

2 HDMI jungtis

HDMI signalą įjunkite į HDMI IN. Arba DVI į HDMI kabeliu įjunkite DVI(VIDEO) signalą į HDMI/DVI prievadą

3 RGB/DVI Garso įvestis

Įjunkite monitoriaus išvestį iš PC/DTV (tik Audio) į atitinkamą įėjimo prievad

4 Antenos jungtis

Į šią jungtį įjunkite signalus tiesiai iš eterio naudojantis OTA (Over the Air) technologija.

5 DIGITAL AUDIO OUT OPTICAL (OPTINĖ SKAITMENINIO GARSO IŠESTIS)

Įjunkite skaitmeninį garsą iš įvairių tipų įrenginių.

Pastaba: Kai įjungtas parengties režimas, šie lizdai neveikia.

6 RS-232C (CONTROL&SERVICE) prievadas

Kontrolinio prietaiso prievadą įjunkite į RS-232C jungtį.

7 Komponentinė jungtis

Į šias jungtis įjunkite komponentinį garso / vaizdo prietaisą.

8 Euro Scart jungtis (AV1 / AV2)

Į šią jungtį įjunkite išorinio prietaiso įvadą arba išvadą.

9 Jungtis maitinimo kabeliui

Televizorius yra maitinamas iš kintamosios elektros srovės šaltinio. Įtampa nurodyta specifikacijose. Neįjunkite televizoriaus į nuolatinę srovę.

SKYSTŲJŲ KRISTALŲ TELEVIZORIŲ MODELIAI išskyrus 26/32LB7*

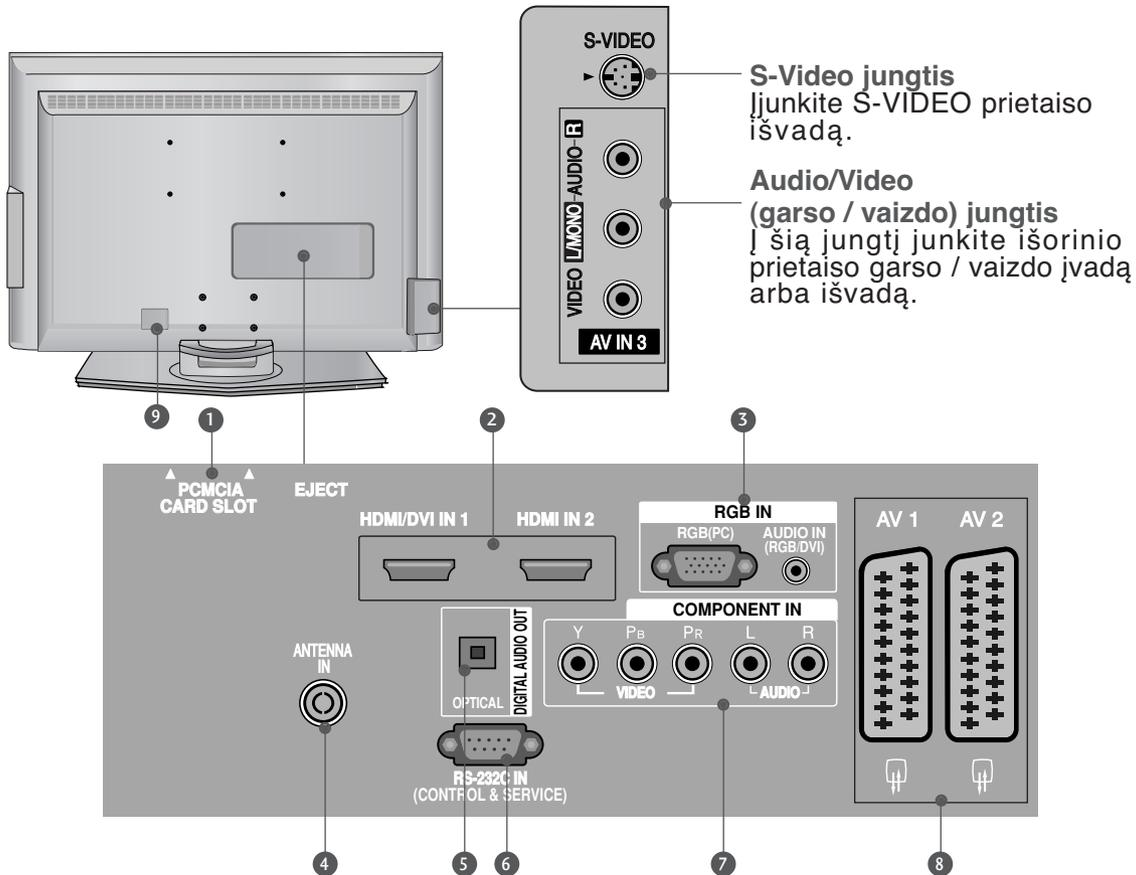

1 PCMCIA (angl. „Personal Computer Memory Card International Association“) kortos lizdas.

(Kai kuriose šalyse nebus galima išrinkti teletksto funkcijos.)

2 HDMI jungtis

HDMI signalą įjunkite į HDMI IN. Arba DVI į HDMI kabeliu įjunkite DVI(VIDEO) signalą į HDMI/DVI prievadą

3 RGB/DVI Garso įvestis

Įjunkite monitoriaus išvestį iš PC/DTV (tik Audio) į atitinkamą įėjimo prievad

4 Antenos jungtis

Į šią jungtį įjunkite signalus tiesiai iš eterio naudojantis OTA (Over the Air) technologija.

5 DIGITAL AUDIO OUT OPTICAL (OPTINĖ SKAITMENINIO GARSO IŠESTIS)

Įjunkite skaitmeninį garsą iš įvairių tipų įrenginių.

Pastaba: Kai įjungtas parengties režimas, šie lizdai neveikia.

6 RS-232C (CONTROL&SERVICE) prievadas
Kontrolinio prietaiso prievadą įjunkite į RS-232C jungtį.

7 Komponentinė jungtis

Į šias jungtis įjunkite komponentinį garso / vaizdo prietaisą.

8 Euro Scart jungtis (AV1 / AV2)

Į šią jungtį įjunkite išorinio prietaiso įvadą arba išvadą.

9 Jungtis maitinimo kabeliui

Televizorius yra maitinamas iš kintamosios elektros srovės šaltinio. Įtampa nurodyta specifikacijose. Neįjunkite televizoriaus į nuolatinę srovę.

PARENGIMAS

Tik 26/32LB7*

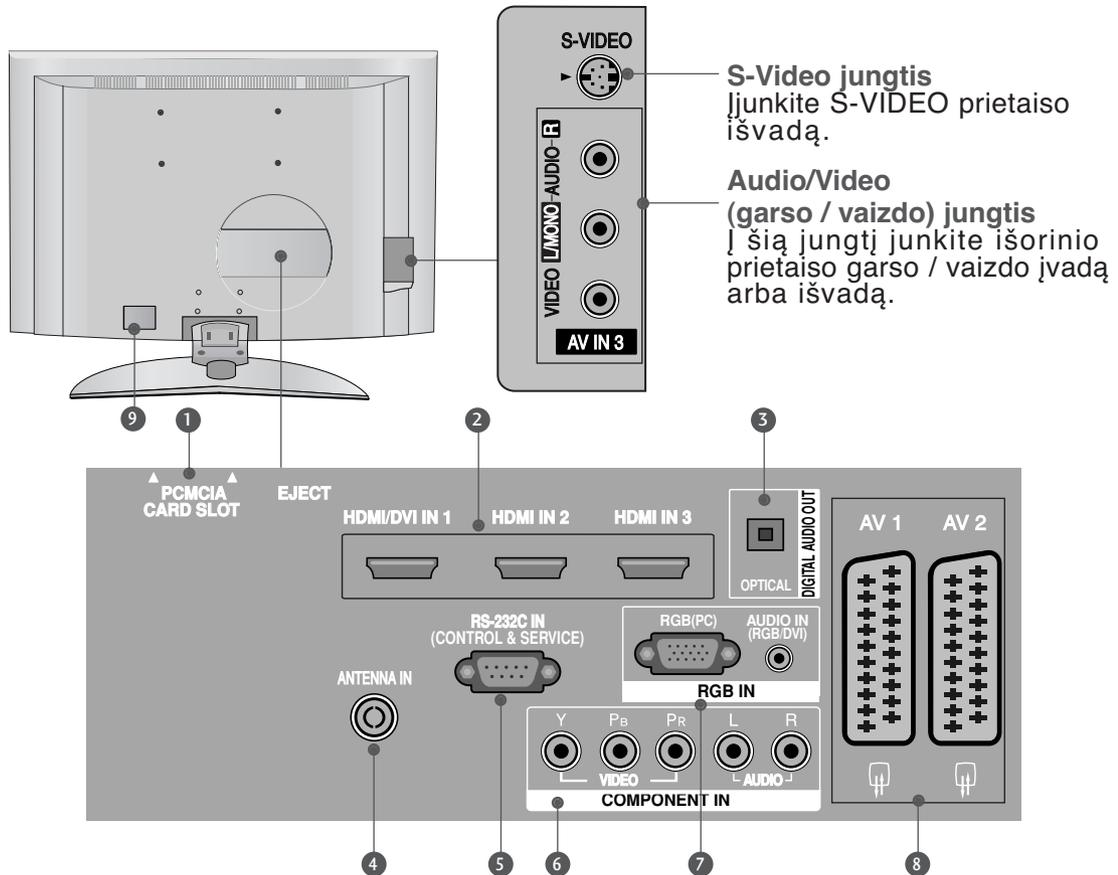

1 PCMCIA (angl. „Personal Computer Memory Card International Association“) kortos lizdas.
(Kai kuriose šalyse nebus galima išrinkti teletksto funkcijos.)

2 HDMI jungtis
HDMI signalą įjunkite į HDMI IN.
Arba DVI į HDMI kabeliu įjunkite DVI(VIDEO) signalą į HDMI/DVI prievadą

3 DIGITAL AUDIO OUT OPTICAL (OPTINĖ SKAITMENINIO GARSO IŠVESTIS)
rijunkite skaitmeninį garsą iš įvairių tipų įrenginių.
Pastaba: Kai įjungtas parengties režimas, šie lizdai neveikia.

4 Antenos jungtis
Į šią jungtį įjunkite signalus tiesiai iš eterio naudojantis OTA (Over the Air) technologija.

5 RS-232C (CONTROL&SERVICE) prievadas
Kontrolinio prietaiso prievadą įjunkite į RS-232C jungtį.

6 Komponentinė jungtis
Į šias jungtis įjunkite komponentinį garso / vaizdo prietaisą.

7 RGB/DVI Garso įvestis
Įjunkite monitoriaus išvestį iš PC/DTV (tik Audio) į atitinkamą įėjimo prievad

8 Euro Scart jungtis (AV1 / AV2)
Į šią jungtį įjunkite išorinio prietaiso įvadą arba išvadą.

9 Jungtis maitinimo kabeliui
Televizorius yra maitinamas iš kintamosios elektros srovės šaltinio. Įtampa nurodyta specifikacijose. Neįjunkite televizoriaus į nuolatinę srovę.

Stovo montavimas

- Taikoma ne visų modelių atveju.

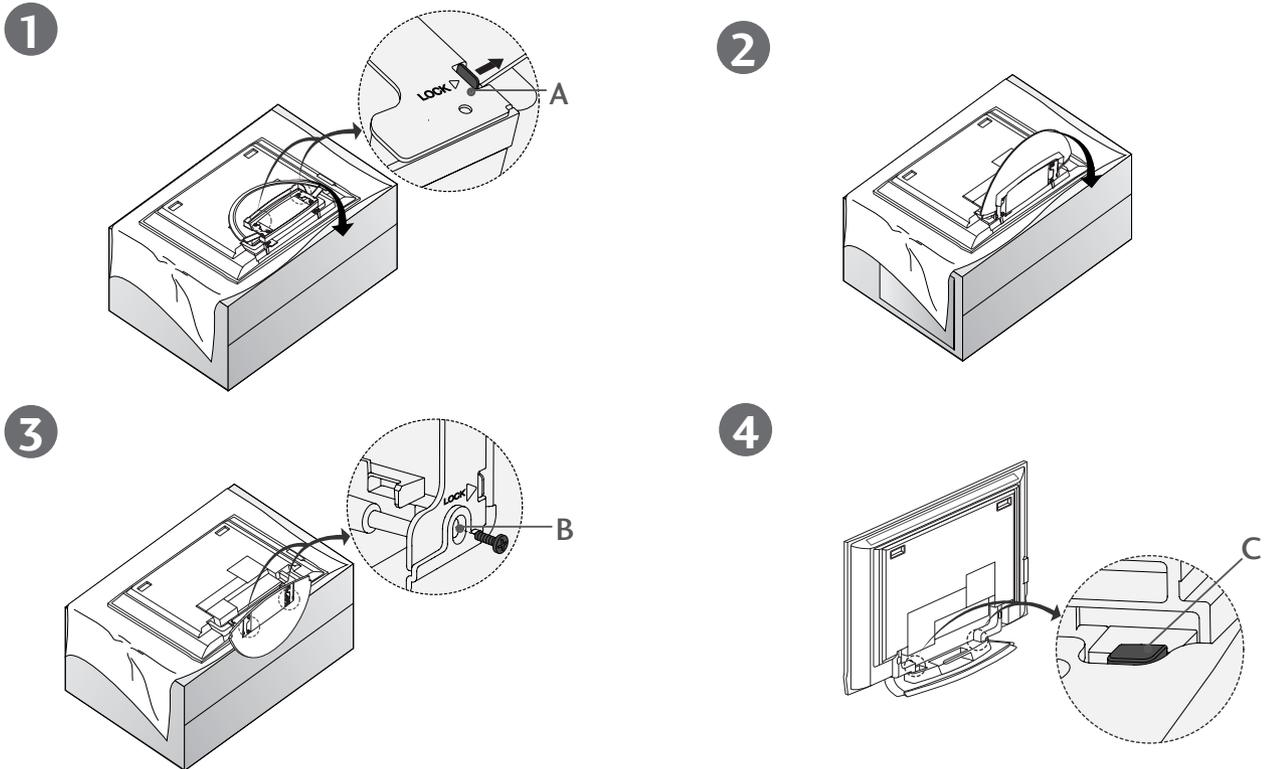

- Padėkite televizorių ekranu žemyn ant minkšto pagrindo ant audinio, kaip parodyta 1 pav. Prieš ištraukdami stovą ištraukite stovo apačioje esančius du fiksatorius (A).
- Ištraukite stovą, kaip parodyta 2 ir 3 pav. Ištraukę stovą į stovo apačioje esančias skylutes (B) įsukite ir priveržkite varžtus.
- Jungdami į televizorių kabelius, neatjunkite fiksatoriaus (C). Priešingu atveju televizorius gali nukristi, sužaloti jus ir sugesti.

! PASTABA

Čia parodyti paveikslėliai gali šiek tiek skirtis nuo jūsų įsigyto televizoriaus.

Stovo nulenkimas

Pirmiausiai išsukite varžtus iš stovo apačioje esančių skylučių (B). Tuomet nuimkite du stovo apačioje esančius du tvirtinimo elementus (D) ir nulenkite stovą.

Kai užlenksite stovą, užfiksuokite stovo apačioje esančius du fiksatorius (A).

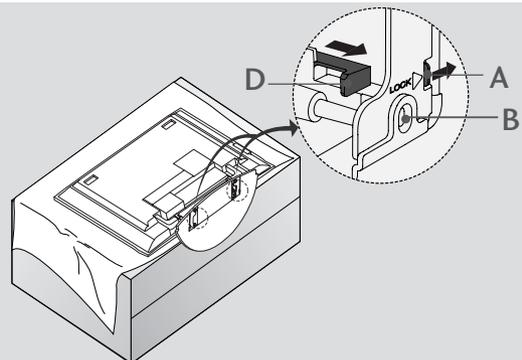

PARENGIMAS

TOVO MONTAVIMAS (Tik 26, 32 , 37 colių LCD TV modeliams)

- 1** Atsargiai paguldykite televizorių ekranu žemyn ant minkšto pagrindo, kad nepakenktumėte ekranui.

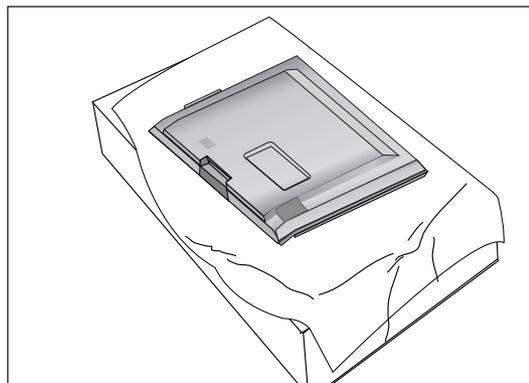

- 2** Gaminio stovą su gaminiu sumontuokite kaip parodyta.

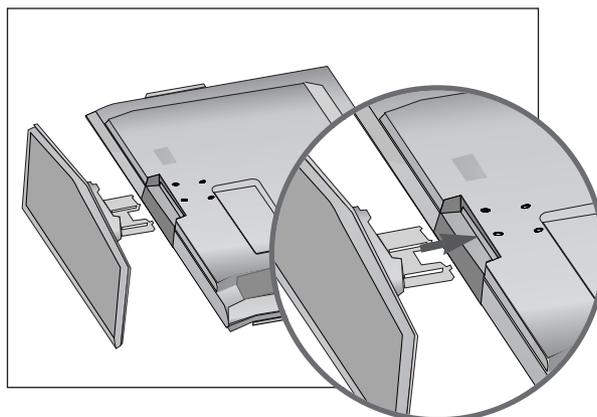

- 3** Televizoriaus nugarėlėje tvirtai įsukite 4 varžtus.

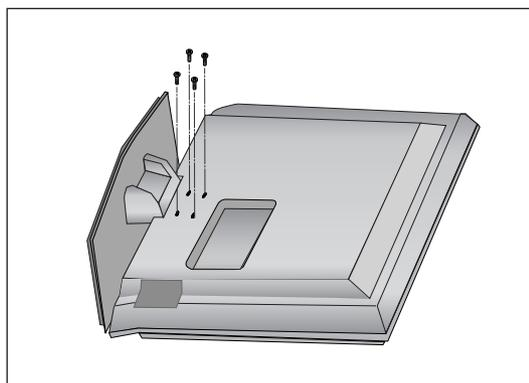

TELEVIZORIAUS PAKABINIMAS ANT SIENOS

- Taikoma ne visų modelių atveju.
- Statykite televizorių kuo arčiau sienos, kad jis nenukristų, kai jį kas nors stumtels atgal.
- Toliau aiškinama, kaip saugiai televizorių pritvirtinti prie sienos – tuomet jis stumtelėtas pirmyn nenukris. Pritvirtintas prie sienos televizorius nenukris ir nesužeis žmonių. Be to, jeigu televizorius nenukris – jis ir nesuduš. Neleiskite vaikams lipti ant televizoriaus ar už jo kabintis.

PLAZMINIŲ TELEVIZORIŲ MODELIAI

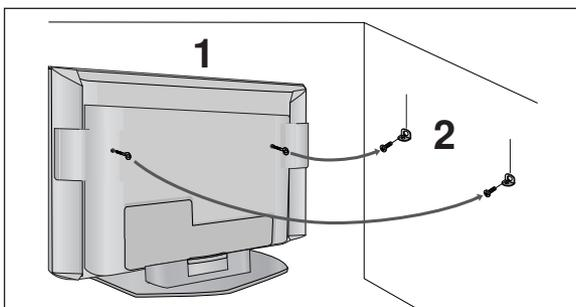

SKYSTŲJŲ KRISTALŲ TELEVIZORIŲ MODELIAI

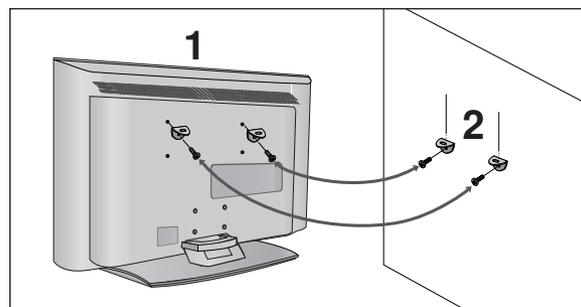

- 1 Televizorius tvirtinamas prie sienos varžtais su ausele arba laikikliais, kaip parodyta paveikslėlyje. (Jeigu į varžtų su ausele vietas yra įsukti varžtai, pirmiausiai juos išsukite).
* Įstatykite varžtus su ausele arba televizoriaus laikiklius ir tvirtai juos prisukite viršutinėse skylutėse.
- 2 Sieninius laikiklius tvirtai prisukite varžtais prie sienos (jie nėra pridedami, todėl privalote juos įsigyti atskirai). Patikrinkite, ar sieninius laikiklius tvirtinate gerame aukštyje.

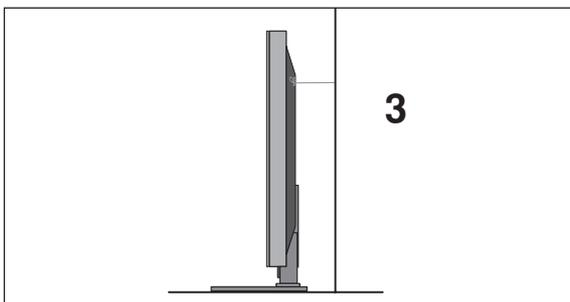

- 3 Televizorių priiškite tvirta virve (ji nėra pridedama, todėl ją privalote įsigyti atskirai). Sieninius laikiklius tvirtai prisukite varžtais prie sienos (jie nėra pridedami, todėl privalote juos įsigyti atskirai). Bus saugiau, jeigu virvę tarp sienos ir televizoriaus pritvirtinsite horizontalioje padėtyje.

! PASTABA

- ▶ Norėdami perstatyti televizorių į kitą vietą, pirmiausiai atiškite virves.
- ▶ Daiktas, ant kurio statomas televizorius, turi būti pakankamai didelis ir stiprus, kad išlaikytų televizoriaus svorį.
- ▶ Prie sienos montuojamo laikiklio aukštis turi būti toks pat kaip ir televizoriaus.

PARENGIMAS

PRIE STALO TVIRTINIMAS TELEVIZORIUS

(Tik 26/32LB7* modeļi)

Televizorius turi būti pritvirtintas prie stalo, kad nebūtų galima jo pastumti pirmyn / atgal, nes tai galėtų būti nelaimingo atsitikimo priežastis ar sugadinti prietaisą. Naudokite tik veržles su galvutėmis.

PARENGIMAS

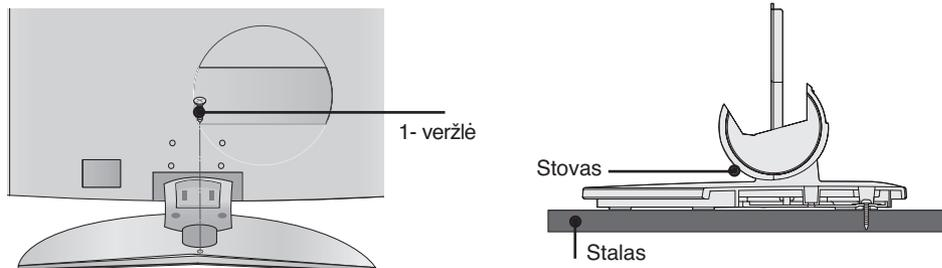

❗ PERSPĒJIMAS

- ▶ Kad televizorius neparvirstu, jį pagal instrukcijas patikimai pritvirtiniet prie horizontālaus paviršāus ar sienas. Nevartykite, nekratykite ir nesiūbuokite prietaiso – galite susižeisti.

GALINIS LAIDŲ DANGTIS

PLAZMINIŲ TELEVIZORIŲ MODELIAI (išskyrus 42/50PC3*)

- 1 Laikykite CABLE MANAGEMENT (KABELIŲ LAIKIKLIS) rankomis ir pastumkite kaip parodyta.

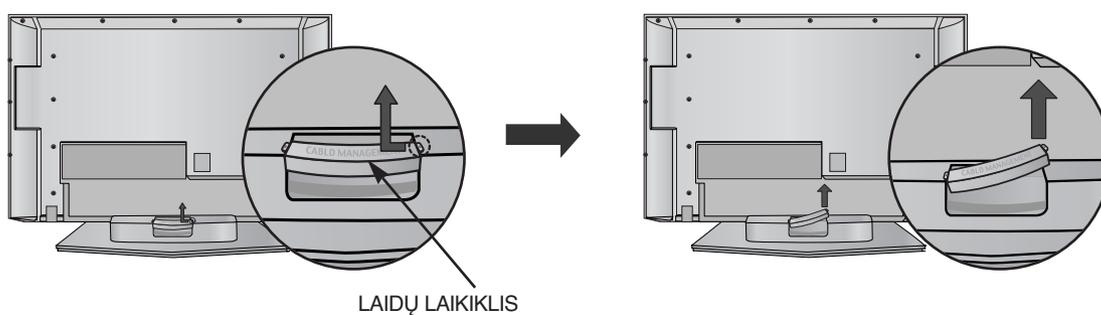

- 2 Sujunkite laidus.

Norėdami prijungti papildomus prietaisus, perskaitykite skyrelį „Išorinių prietaisų jungimas“.

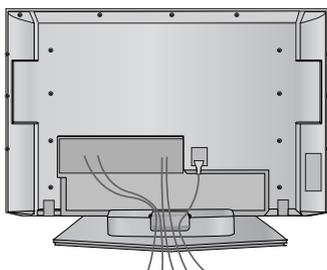

- 3 Uždėkite atgal LAIDŲ LAIKIKLĮ, kaip parodyta paveikslėlyje.

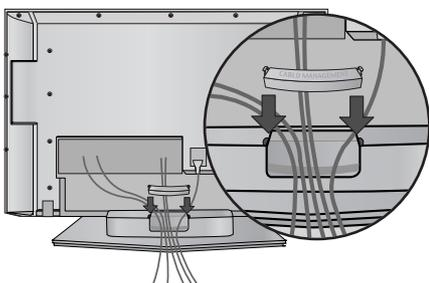

PLAZMINIŲ TELEVIZORIŲ MODELIAI

Tik 42PC3*

Sutvarkykite laidus, kaip parodyta paveikslėlyje.

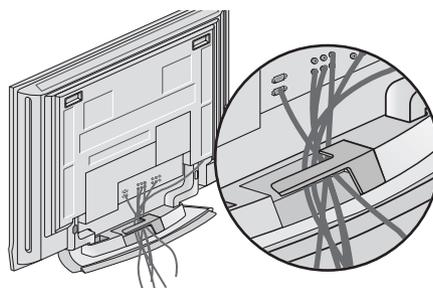

Tik 50PC3*

- 1 Abiem rankomis suimkite LAIDŲ LAIKIKLĮ ir patraukite jį, kaip parodyta paveikslėlyje.

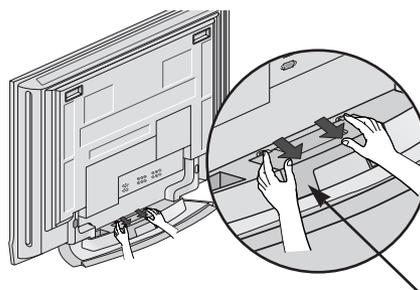

CABLE MANAGEMENT

- 2 Sujunkite laidus.
Norėdami prijungti papildomus prietaisus, perskaitykite skyrelį „Išorinių prietaisų jungimas“.

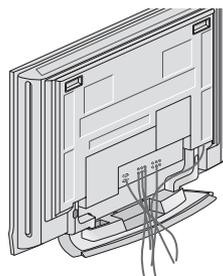

- 3 Uždėkite atgal LAIDŲ LAIKIKLĮ, kaip parodyta paveikslėlyje.

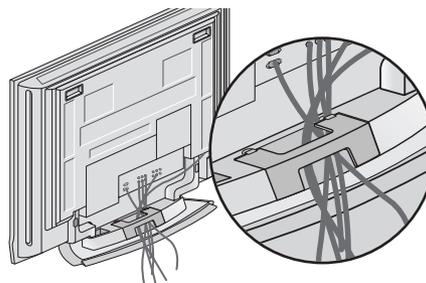

SKYSTŲJŲ KRISTALŲ TELEVIZORIŲ MODELIAI (išskyrus 26/32LB7*)

1 Sujunkite laidus.

Norėdami prijungti papildomus prietaisus, perskaitykite skyrelį „Išorinių prietaisų jungimas“.

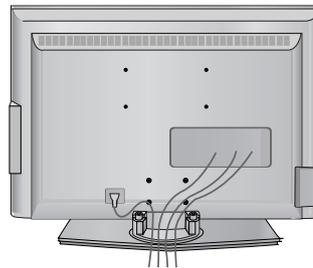

2 Uždėkite LAIDŲ LAIKIKLĮ, kaip parodyta paveikslėlyje.

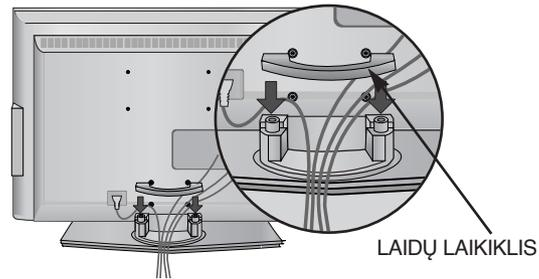

3 Laidus sukiškite į pridedamą laidų apkabą. (Taikoma ne visų modelių atveju.)

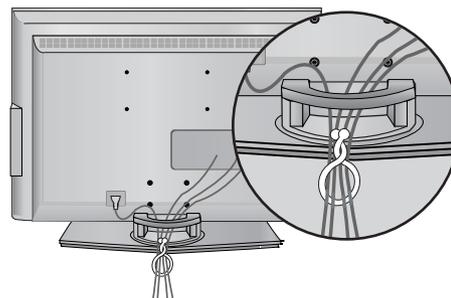

KAIP NUIMTI LAIDŲ LAIKIKLĮ

Abiem rankomis suimkite LAIDŲ LAIKIKLĮ ir truktelkite jį į viršų.

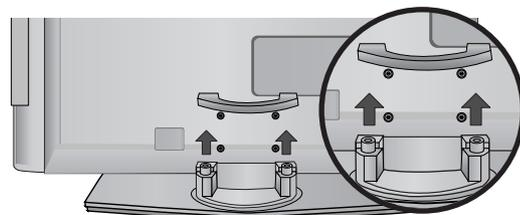

! PASTABA

- ▶ Nelaikykite už LAIDŲ LAIKIKLIO, kai televizorių norite perkelti į kitą vietą.
- Krisdamas televizorius gali jus sužaloti arba sudužti.

PARENGIMAS

SKYSTŪJŲ KRISTALŲ TELEVIZORIŲ MODELIAI (Tik 26/32LB7*)

1 Sujunkite laidus.

Norėdami prijungti papildomus prietaisus, perskaitykite skyrelį „Išorinių prietaisų jungimas“.

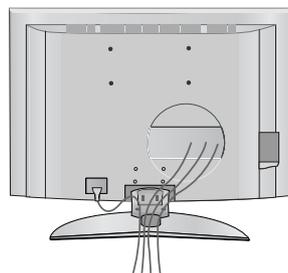

2 Įrenkite LAIDŲ SKYRELIS kaip parodyta. (Įkiškite jį spausdami kilpeles, esančias abiejose skyrelio pusėse.)

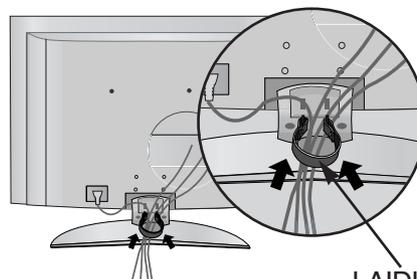

LAIDŲ LAIKIKLIS

3 Laidus sukiškite į pridedamą laidų apkabą. (Taikoma ne visų modelių atveju.)

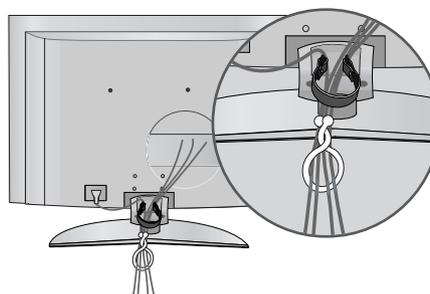

KAIP NUIMTI LAIDŲ LAIKIKLĮ

Laikykite CABLE MANAGEMENT (LAIDŲ SKYRELIS) abiem rankomis ir ištraukite jį. (Ištraukite jį spausdami kilpeles, esančias abiejose skyrelio pusėse.)

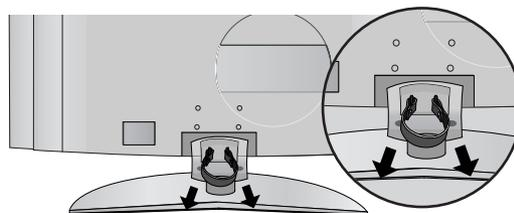

! PASTABA

- ▶ Nelaikykite už LAIDŲ LAIKIKLIO, kai televizorių norite perkelti į kitą vietą.
- Krisdamas televizorius gali jus sužaloti arba sudužti.

- Televizorių galima tvirtinti prie sienos, pastatyti ant stalo ir kitur.
- Televizorius turi būti tvirtinamas arba statomas horizontalioje padėtyje.

ĮŽEMINIMAS

Televizorius turi būti tinkamai įžemintas, kad neįvyktų elektros šokas. Jeigu negalite įžeminti, kreipkitės į kvalifikuotą elektriką, kuris sumontuos atskirą grandinės pertraukiklį. Nebandykite įžeminti televizoriaus, jungdami jį prie telefono laidų, žaibolaidžių arba dujų vamzdžių.

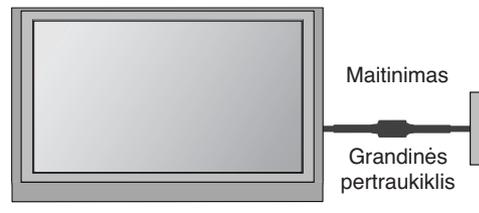

TELEVIZORIAUS STATYMAS ANT STALO

Tinkamo vėdinimosi tikslu iš visų pusių palikite maždaug 10 cm tarpą.

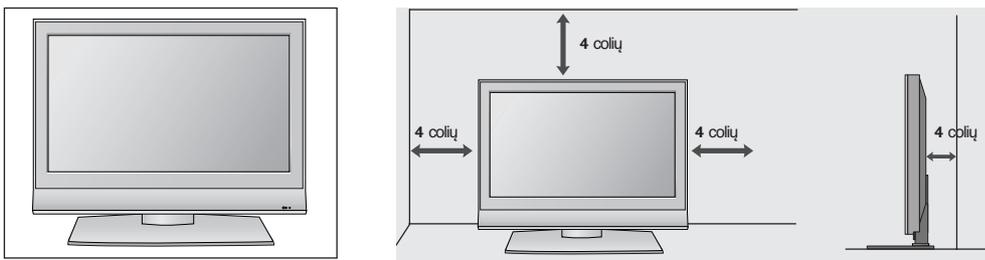

TVIRTINIMAS PRIE SIENOS: TVIRTINIMAS HORIZONTALIOJE PADŪTYJE

Tinkamo vėdinimosi tikslu iš visų pusių palikite maždaug 10 cm tarpą. Dėl išsamių tvirtinimo instrukcijų kreipkitės į pardavėją; žr. „Sieninių laikiklių montavimas“ ir „Nustatymo instrukcijos“.

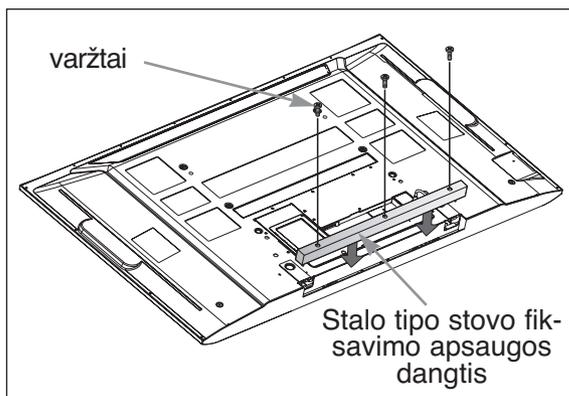
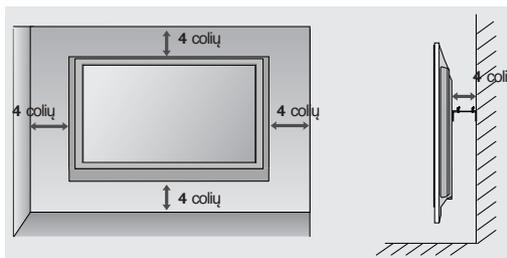
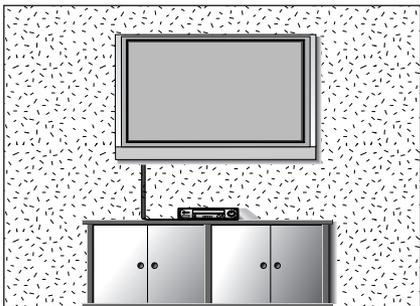

Jei norite uždėti stalo tipo stovo įrangos apsaugos dangtį (Tik 50PB6* modeliui)

Kad į stalo tipo stovo įrangą nepatektų pašalinės detalės, stalo tipo stovo įrangos apsaugos dangtį pritvirtinkite naudodami pateikiamus varžtus, kaip parodyta paveikslėlyje.

- Kad nesugadintumėte įrangos, niekuomet nejunkite į maitinimo tinklą jokių maitinimo kabelių, kol nebus prijungta visa įranga

ANTENOS PRIJUNGIMAS

- Nureguliuokite antenos kryptį, kad būtų gera vaizdo kokybė.
- Antenos kabelis ir konverteris nepridedami.

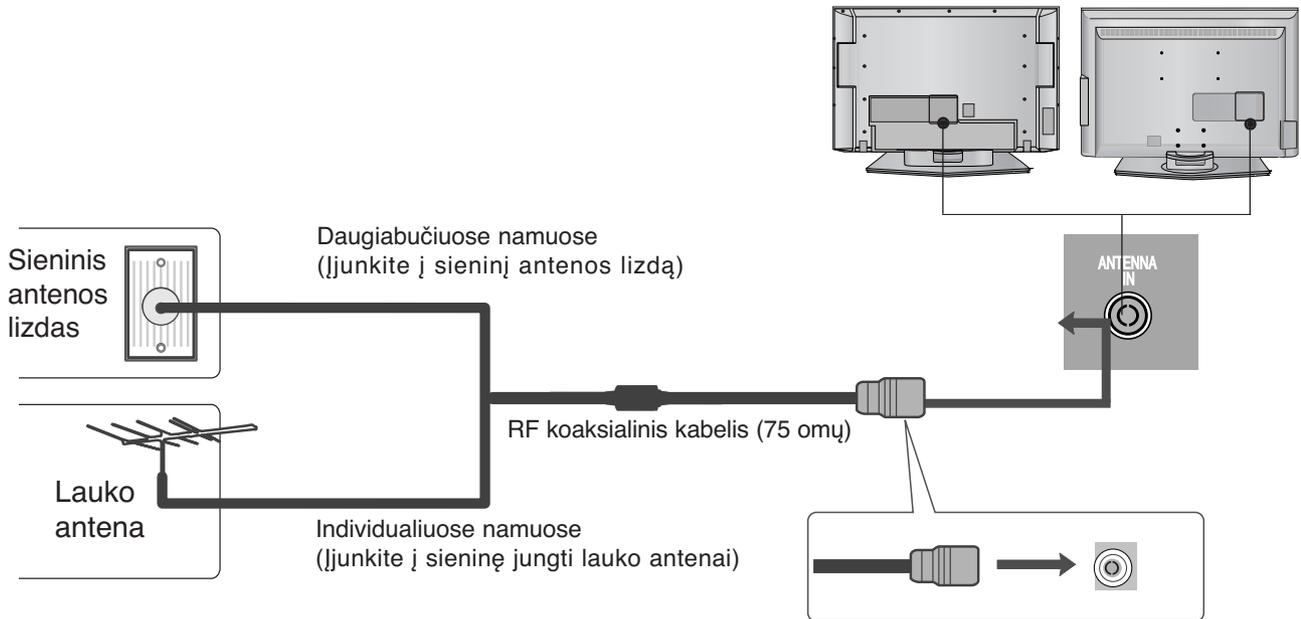

- ūkite atsargūs, kad nesulenktumėte į antenos prievadą jungiamo bronzinio laido.
- 5V antenos maitinimas veikia tik skaitmenine veikseną. (Žr. 51 p.)

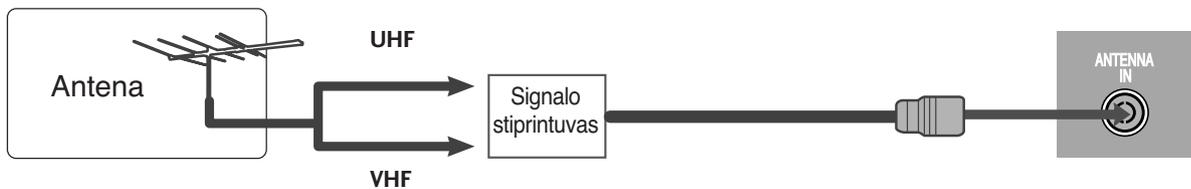

- Tose vietose, kur gaunamas silpnas signalas, reikia sumontuoti signalo stiprintuvą, kad būtų geresnė vaizdokokybė.
- Jeigu signalą reikia paskirstyti dviem televizoriams, naudokite antenos signalo skirstytuvą.

IŠORINĀS ĮRANGOS PRIJUNGIMAS

- Kad nesugadintumėte įrangos, niekuomet nejunkite į maitinimo tinklą jokių maitinimo kabelių, kol nebus prijungta visa įranga
- Šioje EXTERNAL EQUIPMENT SETUP (IŠORINĖS ĮRANGOS PRIJUNGIMAS) dalyje daugiausiai naudojami LCD TV modelių paveikslėliai.

HD RECEIVER SETUP (HD IMTUVO SĄRANKA)

- Šis televizorius gali priimti skaitmeninius oru/ kabeliu perduodamus signalus be išorinio skaitmeninio televizoriaus priedo (Set-top box). Tačiau jei skaitmeniniai signalai gaunami iš skaitmeninio televizoriaus priedo ar kito skaitmeninio išorinio įrenginio, žr. žemiau pateiktą paveikslėlį.

Kaip teisingai prijungti komponentinį kabelį

- 1 Skaitmeninio priedėlio STB vaizdo išvestis (Y, Pb ir Pr) įjunkite į televizoriaus jungtis **COMPONENT IN VIDEO**.
- 2 Skaitmeninio priedėlio STB garso išvestį įjunkite į televizoriaus jungtis **COMPONENT IN AUDIO**.
- 3 Įjunkite skaitmeninį priedėlį STB. (Vadovaukitės skaitmeninio priedėlio STB instrukcijomis vartotojui).
- 4 Nuotolinio valdymo pulto mygtuku **INPUT** (įvestis) pasirinkite įvesties šaltinį **COMPONENT**.

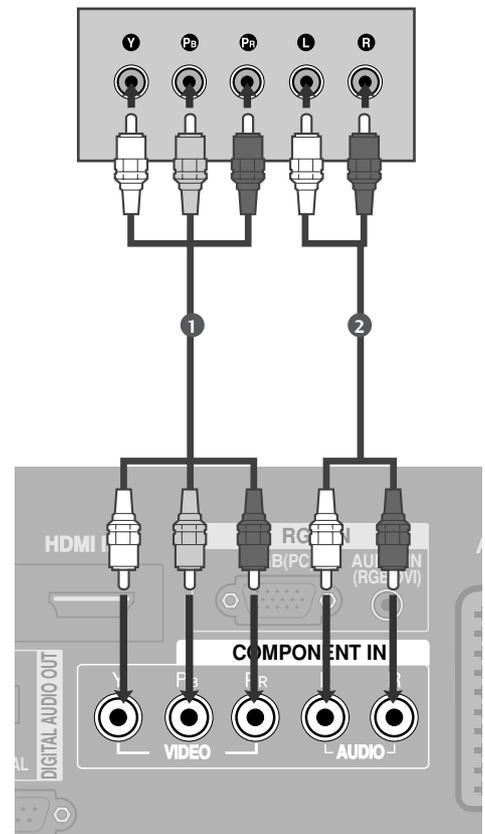

Signalas	Komponentinis	HDMI1/2/3 (HDMI3 : tik 26/32LB7*)
480i/576i	Taip	Ne
480p/576p	Taip	Taip
720p/1080i	Taip	Taip
1080p	Ne	Taip

Kaip teisingai prijungti HDMI kabelį

išskyrus 26/32LB7*

- 1 Skaitmeninio priedėlio STB HDMI išvestį įjunkite į televizoriaus jungtį **HDMI/DVI IN 1** arba **HDMI IN 2**.
- 2 Įjunkite skaitmeninį priedėlį STB. (Vadovaukitės skaitmeninio priedėlio STB instrukcijomis vartotojui).
- 3 Nuotolinio valdymo pulto mygtuku **INPUT** (įvestis) pasirinkite įvesties šaltinį **HDMI1** arba **HDMI2**.

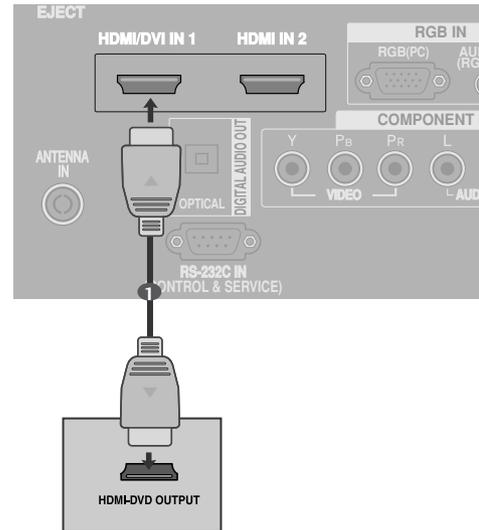

Tik 26/32LB7*

- 1 Skaitmeninio priedėlio STB HDMI išvestį įjunkite į televizoriaus jungtį **HDMI/DVI IN 1**, **HDMI IN 2** arba **HDMI IN 3**.
- 2 Įjunkite skaitmeninį priedėlį STB. (Vadovaukitės skaitmeninio priedėlio STB instrukcijomis vartotojui).
- 3 Nuotolinio valdymo pulto mygtuku **INPUT** (įvestis) pasirinkite įvesties šaltinį **HDMI1**, **HDMI2** arba **HDMI3**.

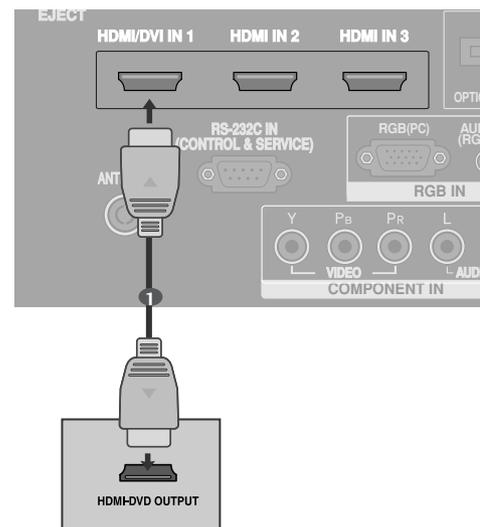

IŠORINĖS ĮRANGOS PRIJUNGIMAS

Kaip teisingai prijungti HDMI prie DVI kabelio

išskyrus 26/32LB7*

- 1 Skaitmeninio priedėlio STB HDMI išvestį įjunkite į televizoriaus jungtį **HDMI/DVI IN 1**.
- 2 Skaitmeninio priedėlio STB garso išvestis įjunkite į televizoriaus garso jungtį **AUDIO IN (RGB/DVI)**.
- 3 Įjunkite skaitmeninį priedėlį STB. (Vadovaukitės skaitmeninio priedėlio STB instrukcijomis vartotojui).
- 4 Nuotolinio valdymo pulto mygtuku **INPUT** (įvestis) pasirinkite įvesties šaltinį **HDMI1**.

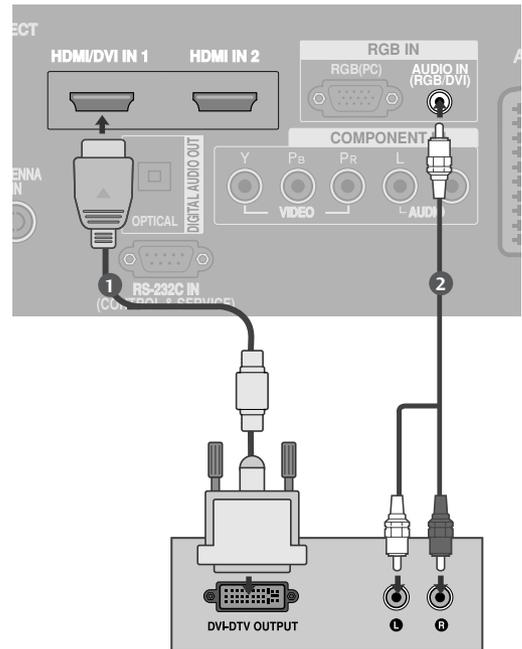

Tik 26/32LB7*

- 1 Skaitmeninio priedėlio STB HDMI išvestį įjunkite į televizoriaus jungtį **HDMI/DVI IN 1**.
- 2 Skaitmeninio priedėlio STB garso išvestis įjunkite į televizoriaus garso jungtį **AUDIO IN (RGB/DVI)**.
- 3 Įjunkite skaitmeninį priedėlį STB. (Vadovaukitės skaitmeninio priedėlio STB instrukcijomis vartotojui).
- 4 Nuotolinio valdymo pulto mygtuku **INPUT** (įvestis) pasirinkite įvesties šaltinį **HDMI1**.

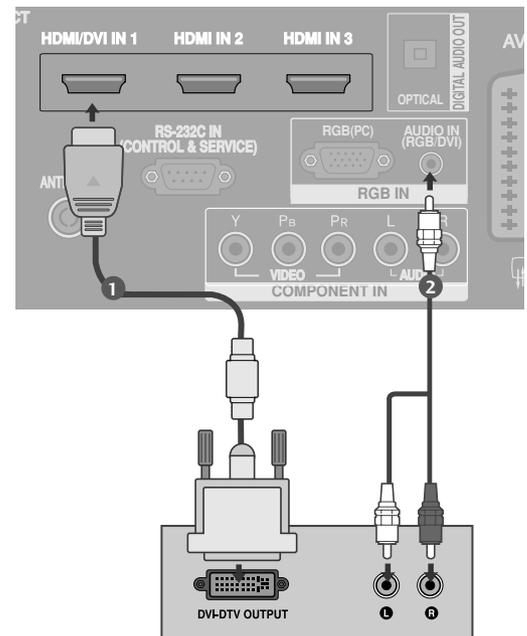

DVD GROTUVO PRIJUNGIMAS

Kaip teisingai prijungti komponentinį kabelį

- 1 DVD grotuvo vaizdo išvestis (Y, Pb ir Pr) įjunkite į televizoriaus jungtis **COMPONENT IN VIDEO**.
- 2 DVD grotuvo garso išvestis įjunkite į televizoriaus jungtis **COMPONENT IN AUDIO**.
- 3 Įjunkite DVD grotuvą ir įdėkite DVD plokštelę.
- 4 Nuotolinio valdymo pulto mygtuku **INPUT** (įvestis) pasirinkite įvesties šaltinį **COMPONENT**.
- 5 Vadovaukitės DVD grotuvo instrukcijomis vartotojui.

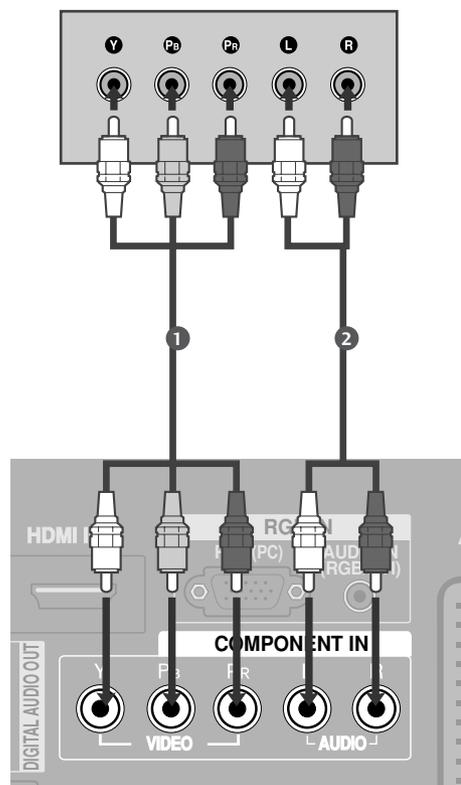

Komponentinės jungties prievadai

Vaizdo kokybė bus geresnė, jeigu DVD grotuvą įjungsite į komponentinės jungties prievadus, kaip parodyta toliau.

Televizoriaus komponentiniai prievadai	Y	P _B	P _R
DVD grotuvo vaizdo išvesties prievada	Y	P _B	P _R
	Y	B-Y	R-Y
	Y	C _b	C _r
	Y	P _b	P _r

IŠORINĖS ĮRANGOS PRIJUNGIMAS

Kaip teisingai prijungti su Euro Scart jungtimi

- 1 DVD grotuvo jungtį Euro scart įjunkite į televizoriaus jungtį Euro scart **AV1**.
- 2 Įjunkite DVD grotuvą ir įdėkite DVD plokštelę.
- 3 Nuotolinio valdymo pulto mygtuku **INPUT** (įvestis) pasirinkite įvesties šaltinį **AV1**. Jeigu įjungta į jungtį Euro scart **AV2**, pasirinkite įvesties šaltinį **AV2**.
- 4 Vadovaukitės DVD grotuvo instrukcijomis vartotojui.

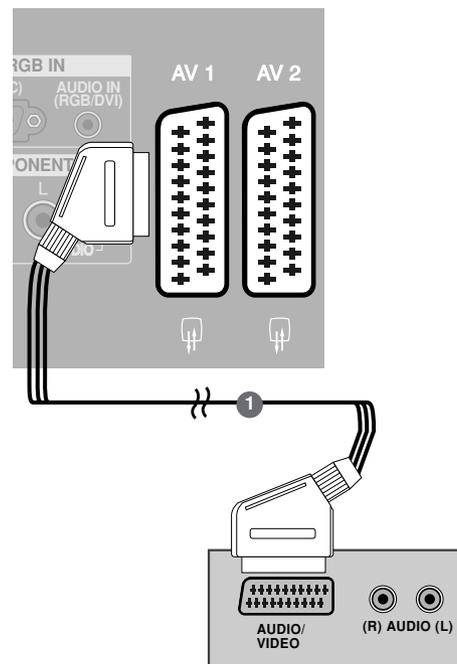

! PASTABA

► Jeigu norite naudoti EURO scart kabelį, jis turi būti su apsauga nuo signalo.

Kaip teisingai prijungti S-Video kabelį

- 1 DVD grotuvo išvestį S-VIDEO įjunkite į televizoriaus jungtį **S-VIDEO**.
- 2 DVD grotuvo garso išvestis įjunkite į televizoriaus garso jungtis.
- 3 Įjunkite DVD grotuvą ir įdėkite DVD plokštelę.
- 4 Nuotolinio valdymo pulto mygtuku **INPUT** (įvestis) pasirinkite įvesties šaltinį **AV3**.
- 5 Vadovaukitės DVD grotuvo instrukcijomis vartotojui.

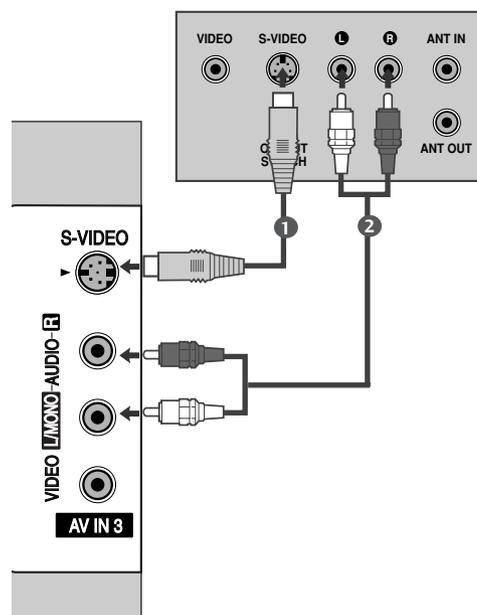

Kaip teisingai prijungti HDMI kabelį

išskyrus 26/32LB7*

- 1 DVD grotuvo HDMI išvestis įjunkite į televizoriaus jungtį **HDMI/DVI IN 1** arba **HDMI IN 2**.
- 2 Nuotolinio valdymo pulto mygtuku **INPUT** (įvestis) pasirinkite įvesties šaltinį **HDMI1** arba **HDMI2**.
- 3 Vadovaukitės DVD grotuvo instrukcijomis vartotojui.

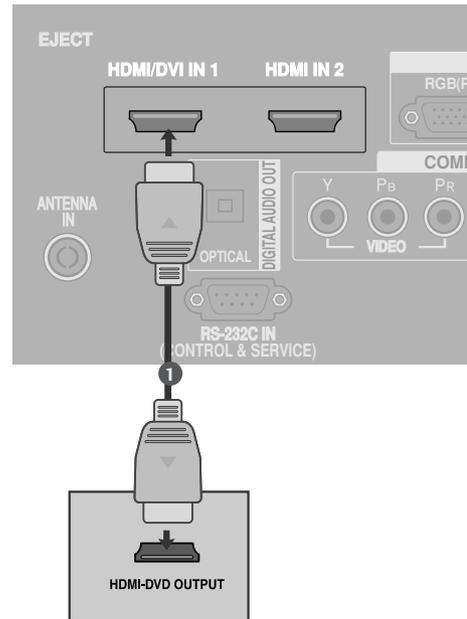

Tik 26/32LB7*

- 1 DVD grotuvo HDMI išvestis įjunkite į televizoriaus jungtį **HDMI/DVI IN 1**, **HDMI IN 2** arba **HDMI IN 3**.
- 2 Nuotolinio valdymo pulto mygtuku **INPUT** (įvestis) pasirinkite įvesties šaltinį **HDMI1**, **HDMI2** arba **HDMI3**.
- 3 Vadovaukitės DVD grotuvo instrukcijomis vartotojui.

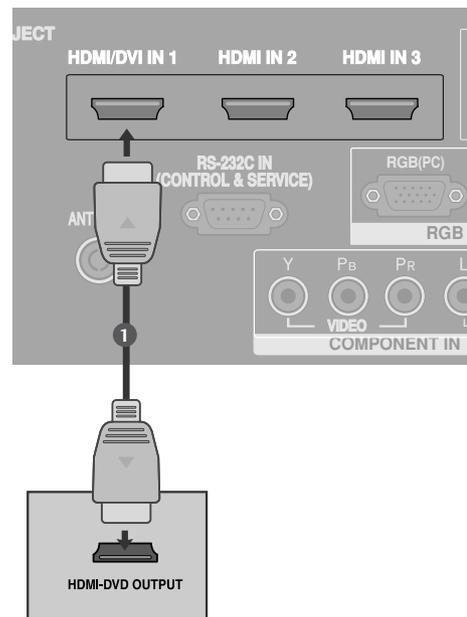

! PASTABA

- ▶ Naudojant kabelį HDMI televizorius vienu metu gali priimti ir vaizdo, ir garso signalą.
- ▶ Jeigu DVD grotuvas nepalaiko automatinės HDMI funkcijos, DVD grotuvo išvesties skiriamąją gebą reikia nustatyti.

IŠORINĖS ĮRANGOS PRIJUNGIMAS

CI MODULIO ĮKIŠIMAS

- Norėdami naudotis šifruotomis (mokomomis) paslaugomis skaitmenine TV veikseną.
- Kai kuriose šalyse nebus galima išrinkti teletksto funkcijos.

- 1 Įkiškite CI modulį į televizoriaus PCMCIA CARD SLOT (PCMCIA (angl. „Personal Computer Memory Card International Association“) kortos lizdą) kaip pavaizduota.

Daugiau informacijos žr. 54 p.

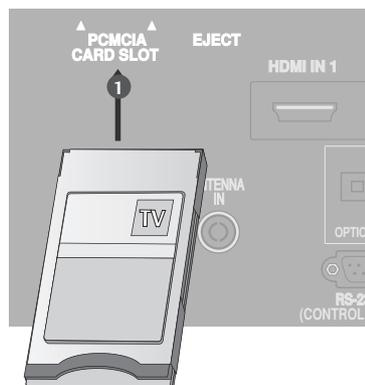

VAIZDO GROTUVO PRIJUNGIMAS

- Tarp vaizdo grotuvo ir televizoriaus palikite reikiamą atstumą, kad išvengtumėte vaizdo trukdžių.
- Ypač tai yra susiję su stop kadrais, kai veikia vaizdo grotuvas. Jeigu naudojamas vaizdo formatas 4:3, ekrano kraštuose gali likti nejudantys vaizdai.

Kaip teisingai prijungti anteną

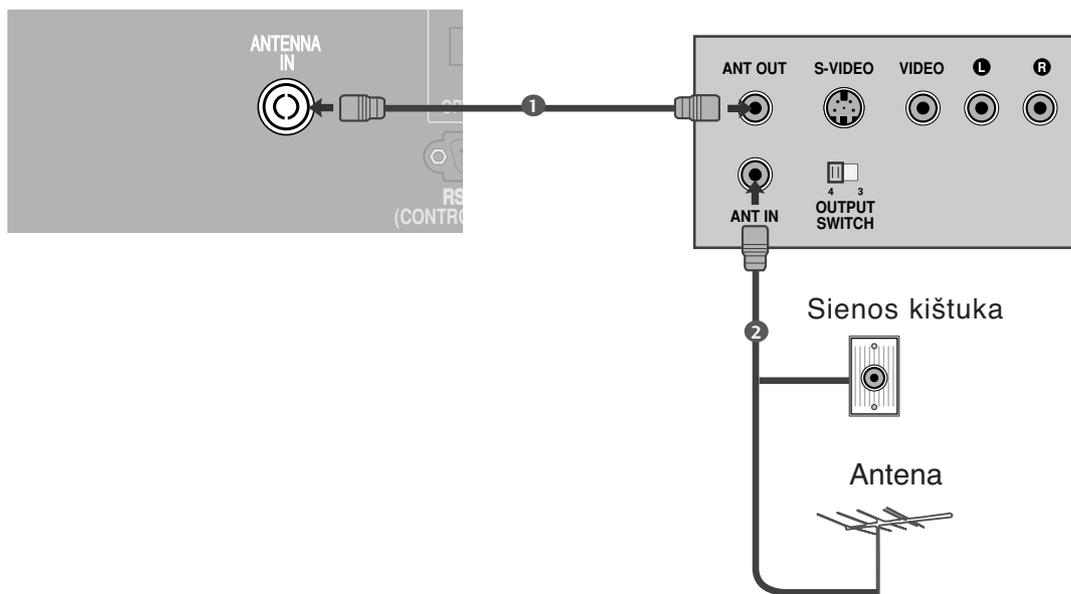

- 1 Vaizdo grotuvo jungtį **ANT OUT** įjunkite į televizoriaus jungtį **ANTENNA IN**.
- 2 Antenos kabelį įjunkite į vaizdo grotuvo jungtį **ANT IN**.
- 3 Paspauskite vaizdo grotuvo mygtuką **PLAY** (paleisti) ir vaizdo filmui peržiūrėti pasirinkite atitinkamą televizoriaus programą.

IŠORINĖS ĮRANGOS PRIJUNGIMAS

Kaip teisingai prijungti su Euro Scart jungtimi

- 1 Vaizdo grotuvo jungtį Euro scart įjunkite į televizoriaus jungtį Euro scart **AV1**.
- 2 Įdėkite į vaizdo grotuvą vaizdo juostą ir ją paleiskite (spauskite PLAY) (Žr. Vaizdo grotuvo instrukcijas vartotojui).
- 3 Nuotolinio valdymo pulto mygtuku **INPUT** (įvestis) pasirinkite įvesties šaltinį **AV1**.
- 4 Jeigu įjungta į jungtį Euro scart **AV2**, pasirinkite įvesties šaltinį **AV2**.

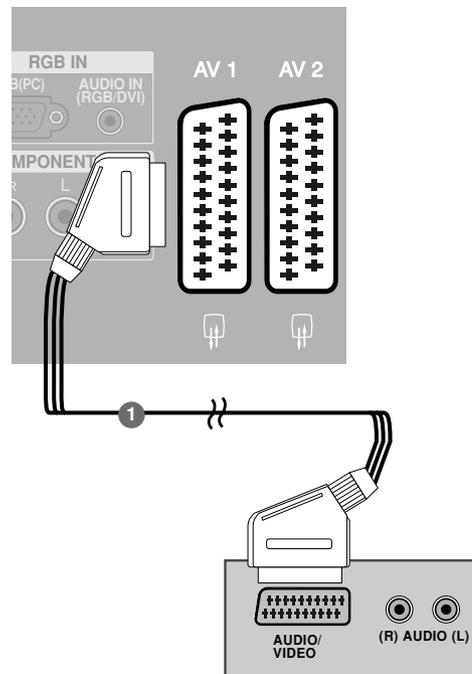

! PASTABA

- ▶ Jeigu norite naudoti EURO scart kabelį, jis turi būti su apsauga nuo signalo.

Kaip teisingai prijungti RCA kabelį

- 1 Į televizoriaus ir vaizdo grotuvo lizdus įjunkite kabelius **AUDIO/VIDEO**. Atkreipkite dėmesį į jungčių spalvas: (vaizdo – geltona; kairioji garso – balta; dešinioji garso – raudona).
- 2 Įdėkite į vaizdo grotuvą vaizdo juostą ir ją paleiskite (spauskite PLAY) (Žr. Vaizdo grotuvo instrukcijas vartotojui).
- 3 Nuotolinio valdymo pulto mygtuku **INPUT** (įvestis) pasirinkite įvesties šaltinį **AV3**.

! PASTABA

- ▶ Jeigu jūsų vaizdo grotuvas yra monofoninis, vaizdo grotuvo garso kabelį jungkite į televizoriaus jungtį **AUDIO L/MONO**.

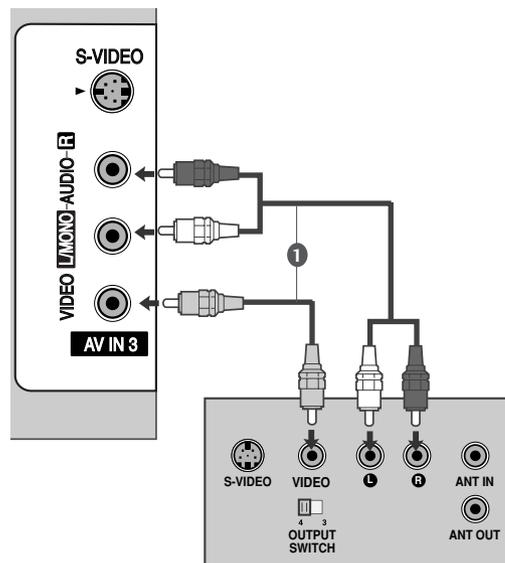

Kaip teisingai prijungti S-Video kabelį

- 1 Vaizdo grotuvo išvestį S-VIDEO įjunkite į televizoriaus jungtį **S-VIDEO**. Tokiu būdu pagerėja vaizdo kokybė, lyginant su įprastu vaizdo magnetofono įjungimu į televizorių naudojant RCA kabelį
- 2 Vaizdo grotuvo garso išvestis įjunkite į televizoriaus garso jungtis.
- 3 Įdėkite į vaizdo grotuvą vaizdo juostą ir ją paleiskite (spauskite PLAY) (Žr. Vaizdo grotuvo instrukcijas vartotojui).
- 4 Nuotolinio valdymo pulto mygtuku **INPUT** (įvestis) pasirinkite įvesties šaltinį **AV3**.

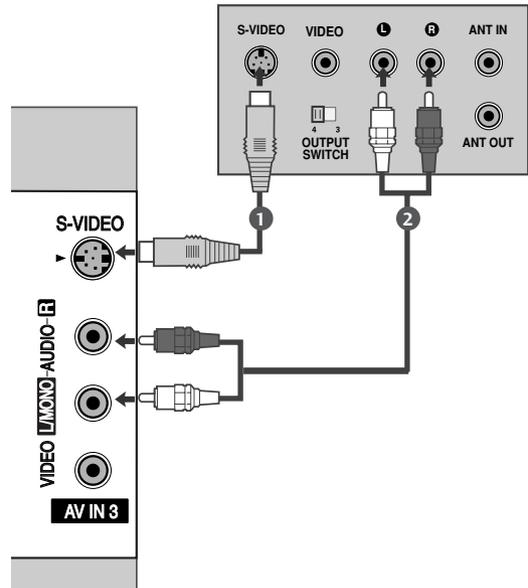

! PASTABA

- ▶ Jeigu į vaizdo grotuvo S-VHS vienu metu yra įjungtos S-VIDEO ir VIDEO jungtys, gaunamas tik S-VIDEO signalas.

SKAITMENINIO GARSO IŠVESTIES SĄRANKA

Garsą iš televizoriaus į išorinę garso įrangą siųskite per Skaitmeninio garso išvesties (optinės) prievadą.

- 1 Vieną optinio kabelio galą įkiškite į televizoriaus garso (optinės) išvesties prievadą.
- 2 Kitą optinio kabelio galą įkiškite į garso įrenginio skaitmeninio garso (optinę) įvestį.
- 3 AUDIO meniu nustatykite reikšmę „TV Speaker option – Off“ (TV garsiakalbio parinktis – Išj. (▶ 85 p.)). Kaip naudoti, žr. išorinio garso įrenginio vartotojo instrukciją.

⚠ DĖMESIO

- ▶ Nežiūrėkite į optinės išvesties prievadą. Jei žiūrėsite į lazerio spindulį, gali pablogėti regėjimas.

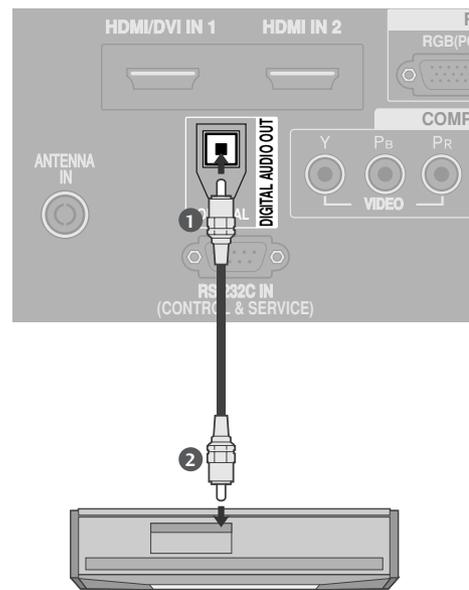

IŠORINĖS ĮRANGOS PRIJUNGIMAS

KITO AV ŠALTINIO SĄRANKA

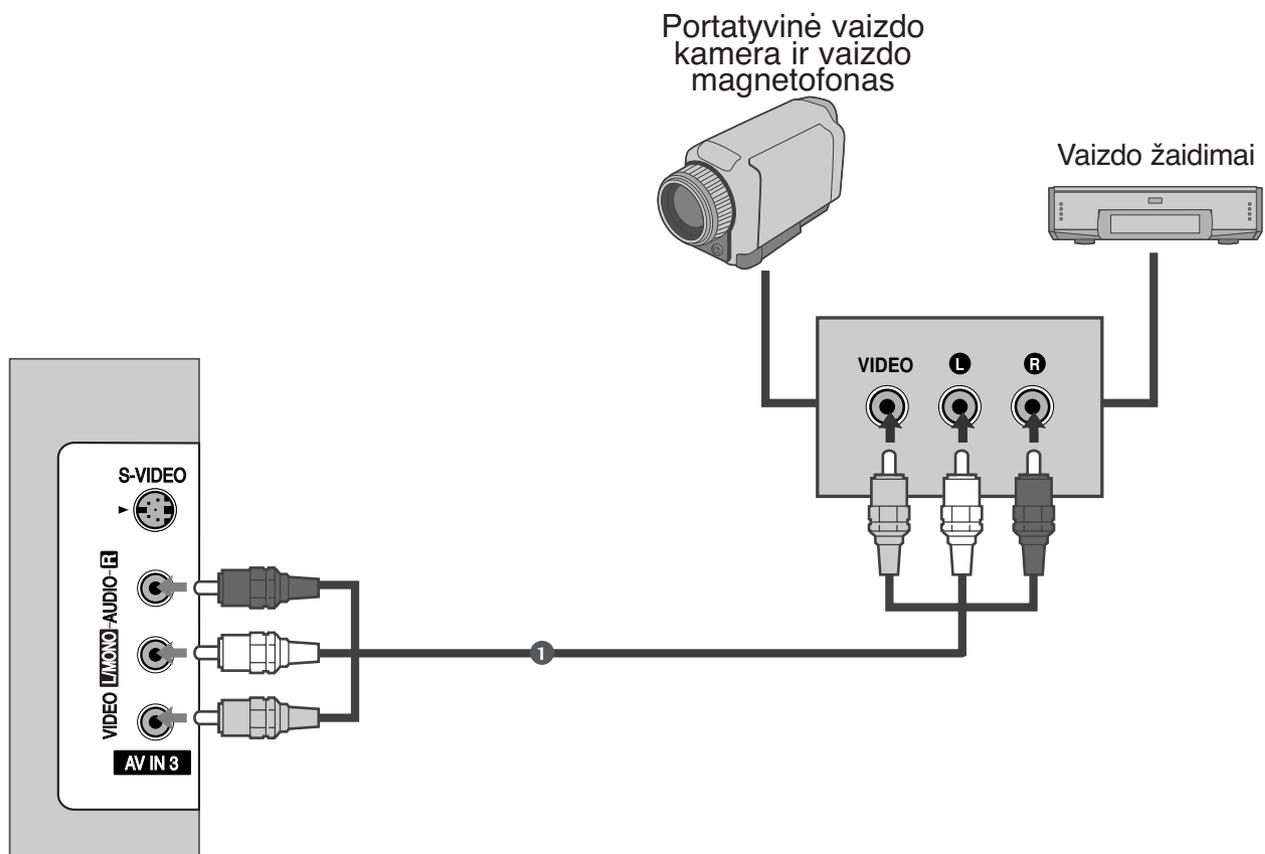

- 1 Į televizoriaus ir išorinės įrangos lizdus įjunkite kabelius **AUDIO/VIDEO**. Atkreipkite dėmesį į jungčių spalvas: (vaizdo – geltona; kairioji garso – balta; dešinioji garso – raudona).
- 2 Nuotolinio valdymo pulto mygtuku **INPUT** (įvestis) pasirinkite įvesties šaltinį **AV3**.
- 3 Naudokitės prijungta išorine įranga. Vadovaukitės išorinės įrangos instrukcijomis vartotojui

ASMENINIO KOMPIUTERIO PRIJUNGIMAS

Prijungus prie šio televizoriaus asmeninį kompiuterį, jis automatiškai prisiderina prie televizoriaus nustatymų.

Kaip teisingai prijungti D-sub 15 kojelių kabelį

- 1 Skaitmeninio priedėlio PC RGB išvestį įjunkite į televizoriaus jungtį **RGB (PC)**.
- 2 PC grotuvo garso išvestis įjunkite televizoriaus jungtis **AUDIO IN (RGB/DVI)**.
- 3 Įjunkite kompiuterį ir televizorių.
- 4 Nuotolinio valdymo pulto mygtuku **INPUT** (įvestis) pasirinkite įvesties šaltinį **RGB**.

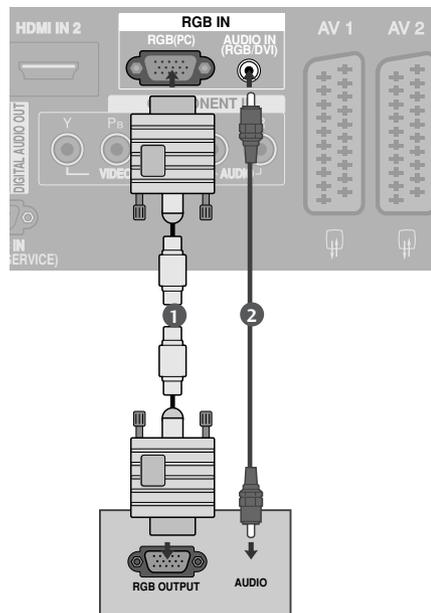

Kaip teisingai prijungti HDMI prie DVI kabelio

- 1 Asmeninio kompiuterio DVI išvestį įjunkite į televizoriaus jungtį **HDMI/DVI IN 1**.
- 2 PC grotuvo garso išvestis įjunkite televizoriaus jungtis **AUDIO IN (RGB/DVI)**.
- 3 Įjunkite kompiuterį ir televizorių.
- 4 Nuotolinio valdymo pulto mygtuku **INPUT** (įvestis) pasirinkite įvesties šaltinį **HDMI1**.

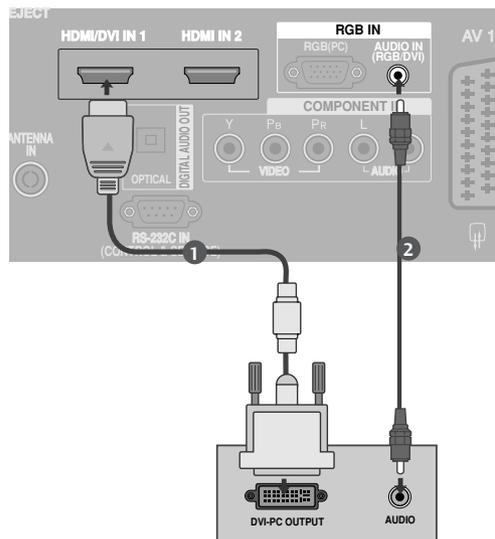

! PASTABA

- ▶ Jei kompiuteryje yra DVI išvestis ir nėra HDMI išvesties, būtina atskira garso jungtis.
- ▶ Jei AK nepalaiko Auto DVI (Automatinės DVI), reikia atitinkamai nustatyti išvesties raišką. Vaizdo kokybė bus geriausia, jei nustatysite AK grafikos plokštės išvesties raišką 1024x768, 60 Hz.

! PASTABA

- ▶ Įjunkite kompiuterį į televizorių ir galėsite mėgautis ryškiu vaizdu bei geru garsu.
- ▶ Stenkitės televizoriaus ekrane pernelyg ilgai nelaikyti fiksuoto vaizdo. Fiksuotas vaizdas gali nuolatinei atsispindėti ekrane; jeigu įmanoma, naudokite ekrano užsklandą.
- ▶ Kompiuterį įjunkite į televizoriaus jungtį RGB (PC) arba HDMI IN (arba HDMI/DVI IN); atitinkamai pakeiskite kompiuterio skiriamąją gebą.
- ▶ Kompiuterio režime gali atsirasti skiriamosios gebos, vertikalus vaizdas, kontrasto ar šviesumo trukdžių. Tokiu atveju nustatykite kompiuterio režimą į kitą skiriamąją gebą, pakeiskite atnaujinimo dažnį arba per meniu sureguliuokite šviesumą ir kontrastą, kol vaizdas taps ryškus. Jeigu kompiuterio grafinės plokštės (kortos) atnaujinimo dažnio pakeisti negalima, pakeiskite kompiuterio grafinę kortą arba kreipkitės patarimo į kompiuterio grafinės kortos gamintoją.
- ▶ Horizontalaus ir vertikalus dažnio įvesties sinchronizavimo forma yra atskira.
- ▶ Jeigu norite itin kokybiško vaizdo, rekomenduojame naudoti 1024x768, 60Hz kompiuterio režimą (PLAZMINIŲ TELEVIZORIŲ MODELIAI)
- ▶ Signalo kabelį iš kompiuterio monitoriaus išvesties prievado įjunkite į televizoriaus RGB (PC/DTV) prievadą arba signalo kabelį iš kompiuterio HDMI išvesties prievado į televizoriaus HDMI IN (ar HDMI/DVI) prievadą.
- ▶ Kompiuterio garso kabelį įjunkite į televizoriaus garso jungtį. (Garso kabeliai prie televizoriaus nepridedami).
- ▶ Jei naudojate garso plokštę, nustatykite reikiamą AK garsą.
- ▶ Šiame televizoriuje naudojamas sprendimas „VESA Plug and Play“. Televizorius, naudodamas DDC protokolą, į AK sistemą perduoda EDID duomenis. Naudojant šį televizorių, AK susireguliuoja automatiškai.
- ▶ DDC protokolą nustatytas RGB (Analoginio RGB), HDMI (Skaitmeninio RGB) veiksena.
- ▶ Jei būtina, „Plug and Play“ nustatymus nustatykite naudodamiesi funkcijomis.
- ▶ Jeigu kompiuterio grafikos plokštė vienu metu neišveda ir analoginio, ir skaitmeninio RGB, kad televizoriuje būtų rodomas kompiuterio vaizdas, įjunkite tik arba RGB, arba HDMI/IN (ar HDMI/DVI IN).
- ▶ Jeigu kompiuterio grafikos plokštė vienu metu neišveda ir analoginio, ir skaitmeninio RGB, televizorių perjunkite arba į RGB, arba į HDMI; (televizorius automatiškai nustato kitą veikseną „Plug and Play“).
- ▶ Jei naudojate HDMI į DVI kabelį, priklausomai nuo vaizdo plokštės gali neveikti DOS veiksenai.
- ▶ Jeigu RGB-PC kabelis yra pernelyg ilgas, ekrane gali atsirasti trukdžių. Rekomenduojame naudoti trumpesnį nei 5 metrų ilgio kabelį. Jis užtikrina geriausios kokybės vaizdą.

Palaikoma ekrano skiriamoji geba

išskyrus 26/32LB7*

RGB[PC] / HDMI[PC] režime		
Skiriamoji geba	Horizontalusis dažnis (kHz)	Vertikalusis dažnis (Hz)
720x400	31,468	70,08
640x480	31,469	59,94
	37,684	75,00
800x600	37,879	60,31
	46,875	75,00
832x624	49,725	74,55
	48,363	60,00
1024x768	56,476	70,00
	60,123	75,029
1280x768	47,78	59,87
1360x768	47,72	59,8
1366x768	47,56	59,6
1920x1080	66,647	59,988

HDMI[DTV] režime		
Skiriamoji geba	Horizontalusis dažnis (kHz)	Vertikalusis dažnis (Hz)
640x480	31,469	59,94
	31,469	60,00
720x480	31,47	59,94
	31,50	60,00
720x576	31,25	50,00
1280x720	37,50	50,00
	44,96	59,94
1920x1080	45,00	60,00
	33,72	59,94
1920x1080	33,75	60,00
	28,125	50,00
	27,00	24,00
	56,25	50,00
	67,433	59,94
	67,500	60,00

Tik 26/32LB7*

RGB[PC] / HDMI[PC] režime		
Skiriamoji geba	Horizontalusis dažnis (kHz)	Vertikalusis dažnis (Hz)
720x400	31,468	70,08
640x480	31,469	59,94
	37,500	75,00
800x600	37,879	60,31
	46,875	75,00
832x624	49,725	74,55
	48,363	60,00
1024x768	56,476	70,00
	60,023	75,023
1280x768	47,649	59,99
1360x768	47,649	59,94
1366x768	47,649	59,94
1920x1080	66,647	59,988

HDMI[DTV] režime		
Skiriamoji geba	Horizontalusis dažnis (kHz)	Vertikalusis dažnis (Hz)
640x480	31,469	59,94
	31,469	60,00
720x480	31,47	59,94
	31,50	60,00
720x576	31,25	50,00
1280x720	37,50	50,00
	44,96	59,94
1920x1080	45,00	60,00
	28,125	50,00
1920x1080	33,72	59,94
	33,75	60,00
	27,000	24,00
	56,250	50,00
	67,433	59,94
	67,500	60,00

IŠORINĀS ĪRANGOS PRIJUNGIMAS

Ekrano sąranka PC (Kompiuterio) režimu

Automatinė konfigurācija (tik RGB [PC] režime)

Automātiškai suregulioja vaizdo padėtį ir sumažina vaizdo virpėjimą.

Nors vaizdas yra ne visiškai geras, jūsų televizorius veikia gerai, tačiau jį reikia dar šiek tiek pareguliuoti

Auto configure (automatinė konfigurācija)

Ši funkcija automatiškai reguliuoja ekrano padėtį, laikrodį ir fazę. Rodomas vaizdas išlieka šiek tiek nestabilus, kol vyksta automatinė konfigurācija.

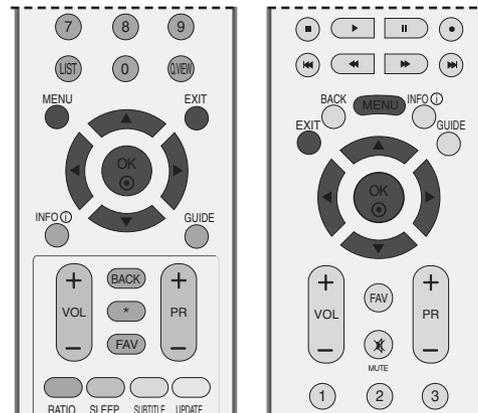

1 Paspauskite mygtuką MENU, o po to ▲ arba ▼ mygtuku pasirinkite **SCREEN** meniu.

2 Paspauskite mygtuką ►, po to – mygtuką ▲ arba ▼ ir pasirinkite **Auto Config.**

3 Paspauskite mygtuką ► ir paleiskite **Auto Config.**

- Kai **Auto Config.** baigiasi, ekrane rodoma **OK** (patvirtinti).
- Jeigu vaizdo padėtis išlieka netinkama, automatinę konfigurāciją pakartokite dar kartą.
- Jeigu po automatinės konfigurācijos vaizdą reikia dar šiek tiek pareguliuoti RGB-PC režime, įjunkite **Manual Config.**

4 Norėdami grįžti į normalų televizoriaus veikimo režimą, paspauskite **EXIT** (baigties) mygtuką.



Ekranu fazės, laikrodžio, padėties nustatymas

Jeigu po automatinės konfigūracijos vaizdas netampa aiškus ir jeigu virpa simboliai, vaizdo fazę nustatykite rankiniu būdu.

Norėdami pataisyti ekranu dydį, reguliuokite **Vaizd. el. dydis**

Ši funkcija yra galima šiuose režimuose: RGB[PC].

Clock (Vaizd. el. dydis) Naudojant šią funkciją galima susilpninti vertikalių juostų matomumą ekranu fone. Pasikeičia ir horizontalusis ekranu dydis.

Phase(Vaizd. el. fazė) Ši funkcija pašalina horizontalius trukdžius ir paryškina simbolių matomumą.

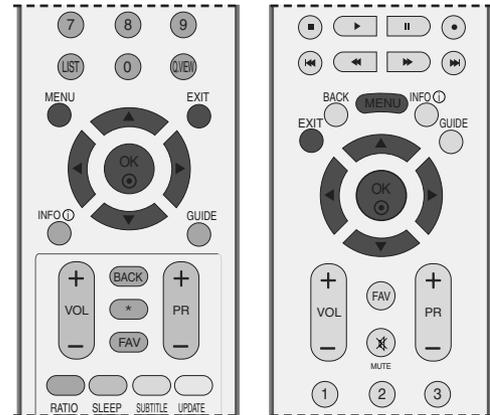

1

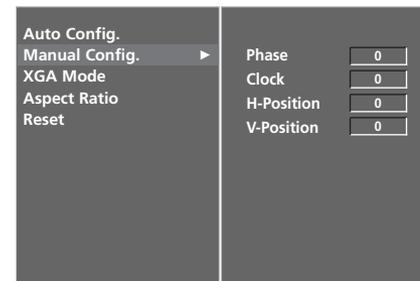

2 3 4

- 1 Paspauskite mygtuką MENU, o po to ▲ arba ▼ mygtuku pasirinkite **SCREEN** meniu.
- 2 Paspauskite mygtuką ►, po to – mygtuką ▲ arba ▼ ir pasirinkite **Manual Config.**.
- 3 Paspauskite mygtuką ►, po to – mygtuką ▲ arba ▼ ir pasirinkite **Phase**, **Clock**, **H-Position** ir **V-Position**.
- 4 Reguluokite mygtuku ◀ arba ▶.
- 5 Norėdami grįžti į normalų televizoriaus veikimo režimą, paspauskite **EXIT** (baigties) mygtuką.

IŠORINĀS ĮRANGOS PRIJUNGIMAS

VIDEOGRAFIKOS ADAPTERIO / IŠPLĖSTINĖS GRAFIKOS ADAPTERIO (XGA) REŽIMO PASIRINKIMAS

Norėdami matyti normalų vaizdą, suderinkite RGB režimo skiriamąją gebą ir XGA režimą.

Ši funkcija yra galima šiuose režimuose: RGB [PC].

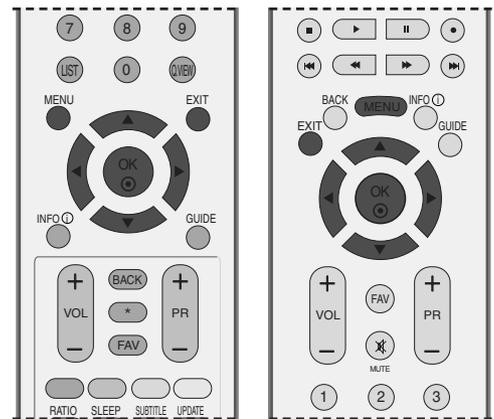

- 1 Paspauskite mygtuką MENU, o po to ▲ arba ▼ mygtuku pasirinkite **SCREEN** meniu.
- 2 Paspauskite mygtuką ►, po to – mygtuką ▲ arba ▼ ir pasirinkite **XGA Mode**.
- 3 Paspauskite mygtuką ►, po to – mygtuką ▲ arba ▼ ir pasirinkite pageidaujimą XGA skiriamąją gebą.
- 4 Norėdami grįžti į normalų televizoriaus veikimo režimą, paspauskite **EXIT** (baigties) mygtuką.

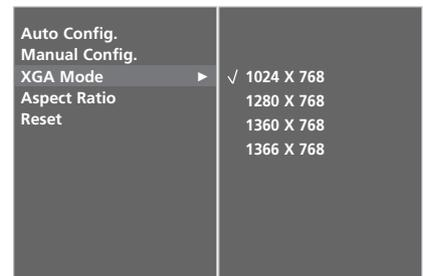
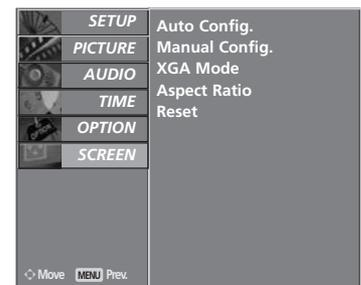

INICIACIJA (ORIGINALIŲJŲ GAMYKLINIŲ PARAMETRŲ NUSTATYMAS)

Ši funkcija veikia nustatytame režime.
Norėdami inicijuoti nustatytą parametą:

ISM metodas ir mažesnės energijos naudojimo veiksena modeliuose LCD TV negalimos.

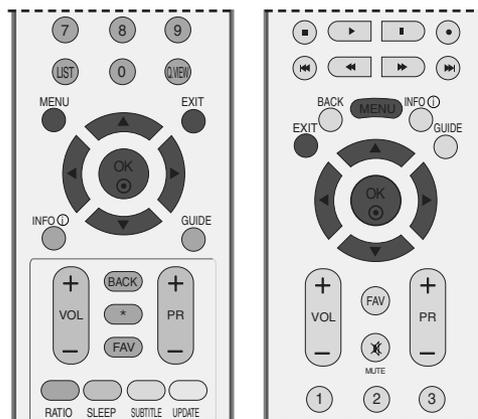

- 1 Paspauskite mygtuką MENU, o po to ▲ arba ▼ mygtuku pasirinkite **OPTION** meniu.
- 2 Paspauskite mygtuką ►, po to – mygtuką ▲ arba ▼ ir pasirinkite **Factory Mode**.
- 3 Paspauskite mygtuką ►, po to – mygtuką ▲ arba ▼ ir pasirinkite **Factory Reset**.
- 4 Spauskite mygtuką OK.

Atsiras pranešimas “**If you enter a password, all user setting will be reset**” (Jei įvesite Password, bus atstatyti visi vartotojo nustatymai).

- 5 4 skaitmenų slaptažodį įveskite SKAITMENŲ mygtukais.

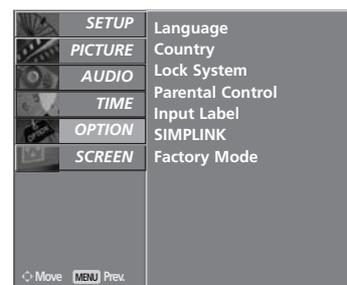

1

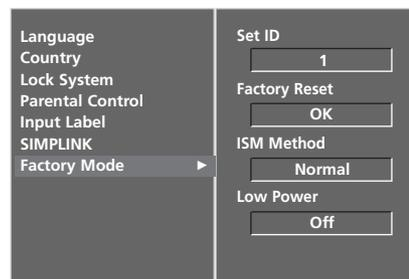

2

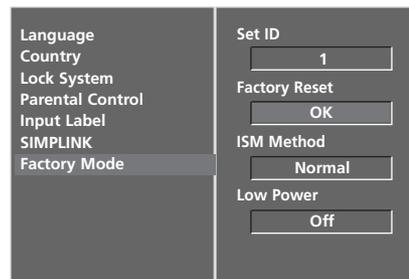

3 4

TELEVIZORIAUS ŽIŪRĀJIMAS/PROGRAMŲ VALDYMAS

NUOTOLINIO VALDYMO PULTO MYGTUKŲ FUNKCIJOS

Kai naudojate nuotolinio valdymo pultą, nukreipkite jį į televizoriaus nuotolinio valdymo jutiklį.



POWER (maitinimas) Įjungia televizorių arba budėjimo režimą.

D/A INPUT (Skaitmeninė/Analoginė ĮVESTIS) Pasirenkama skaitmeninė arba analoginė veikseną. Įjungia prietaisą iš parengties režimo.

TV/RADIO (TV/RADIJAS) Kai įjungta skaitmeninė veikseną, pasirenkamas radijo arba televizoriaus kanalas.

INPUT (įvestis) Išorinės įvesties veikseną keičiasi pastovia seka. Įjungia televizorių iš budėjimo režimo.

Ryškumo reguliavimas Reguliuoja ekrano šviesumą. Keičiant veikimo režimą, šviesumas grįžta prie standartinių nustatymų.

Spalvoti mygtukai Šie mygtukai naudojami tik teletekstui valdyti (tik modeliai TELETEXT) arba programai taisyti.

EXIT (BAIGTI) Panaikina ekrane visus vaizdus ir grąžina televizorių į normalų veikimą iš bet kurio meniu.

BACK (ATGAL) Naudojant interaktyviąją programą, EPG ar kitą sąveikos su vartotoju funkciją, įgalina vartotoją grįžti vienu žingsniu atgal.

MENU (MENIU) Pasirenkamas meniu.

INFO (Informacija) Rodoma esama ekrano informacija.

GUIDE (Gidas) Rodomas programos grafikas.

GARSO PADIDINIMAS / SUMAŽINIMAS Reguliuoja garsą.

FAV Rodoma pasirinkta mėgstamiausia programa.

MUTE (GARSO NUTILDYMAS) Įjungia arba išjungia garsą.

Programa Pirmyn / Atgal Pasirenkama programa.

Skaitmeniniai mygtukai 0-9 Pasirenkama programa. Pasirenkamos meniu sužymėtos programos.

LIST (SĄRAŠAS) Rodoma programų lentelė.

Q.VIEW (GREITŲJI PERŽIŪRA) Grįžta į prieš tai žiūrėtą programą.

MODE (REŽIMAS) Pasirenkami nuotolinio valdymo režimai.

SIMPLINK Ž. prie televizoriaus prijungtų AV prietaisų sąrašą. Kai paspaudžiate šį mygtuką, ekrane atsiranda Simplink menu. (► p.62)

1 TELETEKSTO Šie mygtukai yra naudojami teletekstui. Išsamesnės informacijos rasite skyrelyje „Teletekstas“.

RATIO(SANTYKIS) Galima pasirinkti pageidaujama vaizdo formatą.
I/II Pasirenkamas garsas.

Vaizdo grotuvo / DVD grotuvo mygtukai Pasirinkus DVD arba VCR (vaizdo grotuvo) režimo mygtuką, galima valdyti kai kuriuos vaizdo arba DVD grotuvus. Prijungtus AV prietaisus valdykite spausdami ▲ arba ▼ arba ◀ arba ▶ **ENTER** (ĮVESTI) mygtukus bei atkūrimo, sustabdymo, pauzės, sukimo atgal, sukimo pirmyn ir skyriaus praleidimo mygtukus (● mygtukas tokių funkcijų nesuteikia)

DISKINIS PERJUNGIKLIS (aukštyn / žemyn/ kairėn / dešinėn) Pageidaujama menu elementų pasirinktis ir / arba nustatymas.
OK Patvirtina jūsų pasirinkimą arba rodo nustatytąjį režimą.

SLEEP Įjungia savaiminio išsijungimo laikmatį.

SUBTITLE Atkuria subtitrus, kuriems teikiate pirmenybę, jei (Subtitrai) įjungta skaitmeninė veiksmena.

Kaip įdėti elementus

- Atidarykite elementų skyriaus dangtelį, esantį kitoje nuotolinio valdymo pulto pusėje, ir laikydamiesi teisingo poliškumo (+ su +, - su -) įdėkite elementus.
- Įdėkite du 1,5 V AA tipo elementus. Vienu metu nenaudokite senų arba panaudotų ir naujų elementų.
- Uždarykite dangtelį.

TELEVIZORIAUS ŽIŪRĀJIMAS/PROGRAMŲ VALDYMAS

NUOTOLINIO VALDYMO PULTO MYGTUKŲ FUNKCIJOS

Kai naudojate nuotolinio valdymo pultą, nukreipkite jį į televizoriaus nuotolinio valdymo jutiklį.

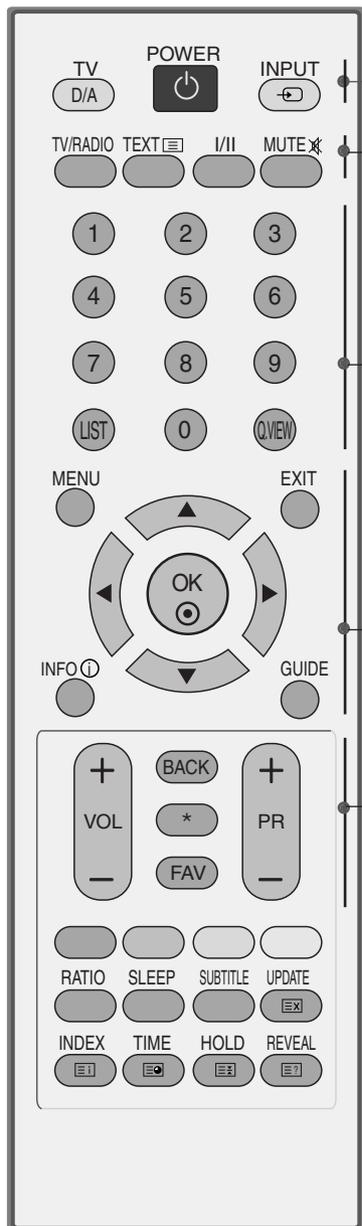

- POWER** Įjungia televizorių arba budėjimo režimą.
- D/A INPUT** Pasirenkama skaitmeninė arba analoginė veikseną. Įjungia prietaisą iš parengties režimo.
- INPUT** Išorinės įvesties veikseną keičiasi pastovia seka. Įjungia televizorių iš budėjimo režimo.
- TV/RADIO** Kai įjungta skaitmeninė veikseną, pasirenkamas radijo arba televizoriaus kanalas.
- I/II** Pasirenkamas garsas.
- MUTE** Įjungia arba išjungia garsą.
- Skaitmeniniai mygtukai 0~9** Pasirenkama programa. Pasirenkamos meniu sužymėtos programos.
- LIST** Rodoma programų lentelė.
- Q.VIEW** Grįžta į prieš tai žiūrėtą programą.
- MENU** Pasirenkamas meniu.
- EXIT** Panaikina ekrane visus vaizdus ir grąžina televizorių į normalų veikimą iš bet kurio meniu.
- INFO ⓘ** Rodoma esama ekrano informacija.
- GUIDE** Rodomas programos grafikas.
- DISKINIS PERJUNGIKLIS (aukštyn / žemyn / kairėn / dešinėn)** Pageidaujamų meniu elementų pasirinktis ir / arba nustatymas.
- OK** Patvirtina jūsų pasirinkimą arba rodo nustatytąjį režimą.
- VOLUME +/-** Reguliuoja garsą.
- BACK** Naudojant interaktyviąją programą, EPG ar kitą sąveikos su vartotoju funkciją, įgalina vartotoją grįžti vienu žingsniu atgal.
- *** Jokios funkcijos
- FAV** Rodoma pasirinkta mėgstamiausia programa.
- Programme +/-** Pasirenkama programa.

TELEVIZORIAUS ŽIŪRĀJIMAS/PROGRAMŲ VALDYMAS

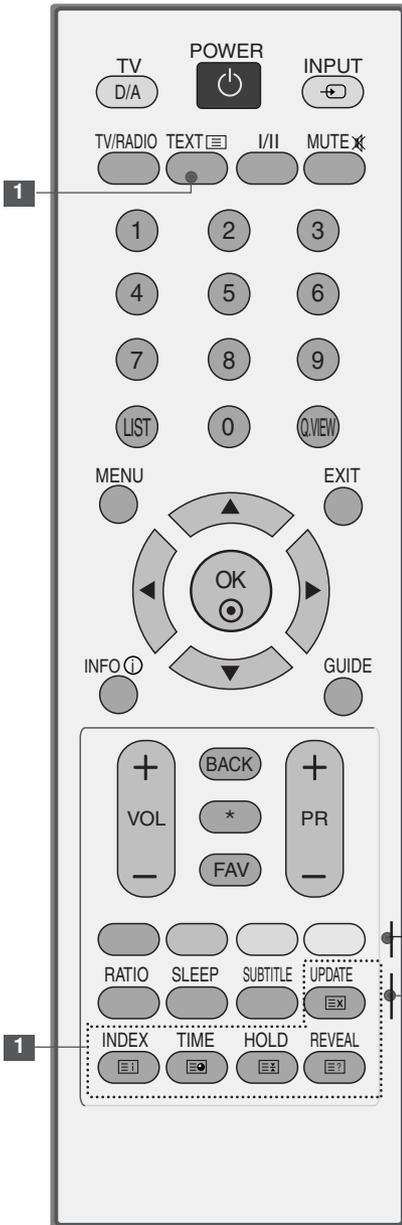

1 **TELETEKSTO** Šie mygtukai yra naudojami teletekstui. mygtukai Išsamesnės informacijos rasite skyrelyje „Teletekstas“.

Spalvoti mygtukai Šie mygtukai naudojami tik teletekstui valdyti (tik modeliai TELETEXT) arba programai taisyti.

RATIO Galima pasirinkti pageidaujimą vaizdo formatą.
SLEEP Įjungia savaiminio išsijungimo laikmatį.
SUBTITLE Atkuria subtitrus, kuriems teikiate pirmenybę, jei įjungta skaitmeninė veikseną.

Kaip įdėti elementus

- Atidarykite elementų skyriaus dangtelį, esantį kitoje nuotolinio valdymo pulto pusėje, ir laikydamiesi teisingo poliškumo (+ su +, - su -) įdėkite elementus.
- Įdėkite du 1,5 V AAA tipo elementus. Vienu metu nenaudokite senų arba panaudotų ir naujų elementų.
- Uždarykite dangtelį.

TELEVIZORIAUS ŽŪRAJIMAS/PROGRAMŲ VALDYMAS

TELEVIZORIAUS ĮJUNGIMA

- Įjungus televizorių galima naudotis visomis jo funkcijomis.

- 1 Pirmiausiai teisingai įjunkite maitinimo kabelį.
Dabar televizorius yra įsijungęs į budėjimo režimą.
- 2 Jei televizorių norite perjungti iš budėjimo režimo į normalų veikimo režimą, spauskite televizoriaus mygtukus ϕ / I, INPUT arba PR \blacktriangle arba \blacktriangledown arba nuotolinio valdymo pulte POWER, INPUT, D/A, PR + arba - skaitmeninius **mygtukus** – televizorius bus įjungtas.

Sąrankos paleidimas

Jei įjungus televizorių ekrane rodomas pavaizduotas OSD (Ekranų meniu), galite nustatyti parametrus „Language“ (Kalba), „Country“ (Šalis), „Time Zone“ (Laiko juosta), „Auto programme tuning“ (Automatinis programos nustatymas).

PASTABA:

- a. Jei nepaspausite jokio mygtuko, po maždaug 40 sekundžių jis automatiškai pradings.
- b. Jei norite, kad vietoj esamo ekranų meniu būtų rodomas prieš tai buvęs ekranų meniu, paspauskite BACK (ATGAL) mygtuką.

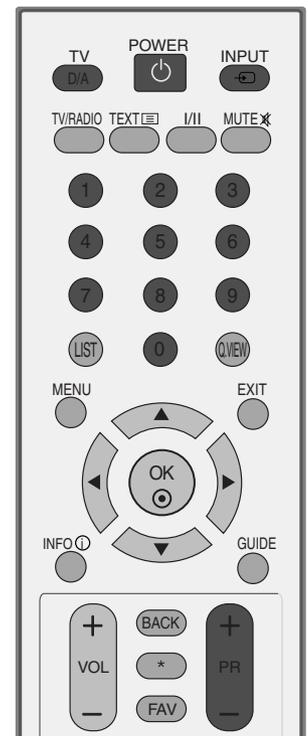
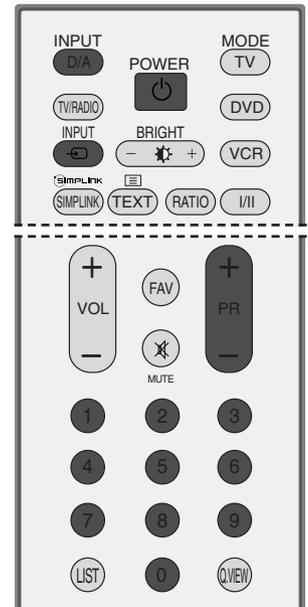

PROGRAMOS PASIRINKIMAS

- 1 Jeigu norite pasirinkti programos numerį, spauskite mygtuką **PR +** arba **-** arba skaitmeninius mygtukus.

GARSO REGULIAVIMAS

- 1 Norėdami reguliuoti garsą, spauskite mygtuką **VOL +** arba **-**.

Jeigu norite garsą išjungti, spauskite mygtuk **MUTE**.

Jeigu norite garsą įjungti, spauskite mygtuk **MUTE**, **VOL +** arba **-** arba **I/II**.

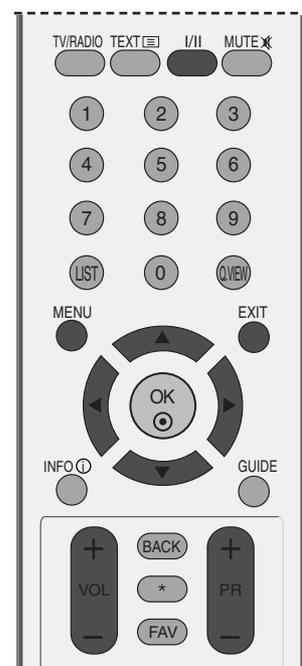

TELEVIZORIAUS ŽŪRAJIMAS/PROGRAMŲ VALDYMAS

EKRANE RODOMŲ MENIU PASIRINKIMAS IR NUSTATYMAS

Jūsų televizoriaus ekrane rodomas meniu (OSD meniu) gali šiek tiek skirtis nuo šiose instrukcijoje pateiktų paveikslėlių.

- 1 Paspauskite mygtuką **MENU**, o po to ▲ arba ▼ mygtuku yra rodomas kiekvienas atskiras meniu.
- 2 Paspauskite mygtuką ►, po to – mygtuką ▲ arba ▼ ir pasirinkite meniu.
- 3 Visuose meniu slinktis atliekama mygtuku ◀ arba ▶. Jeigu norite pereiti į aukštesnį meniu lygį, spauskite mygtuką **OK** arba **MENU**.

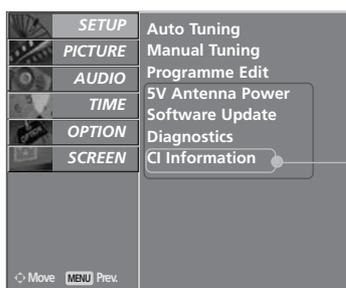

* Kai kuriose šalyse nebus galima išrinkti teletksto funkcijos.

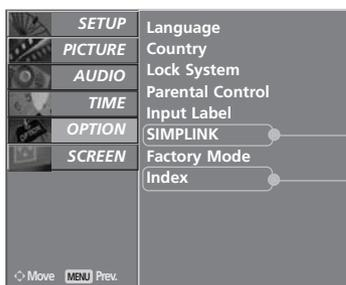
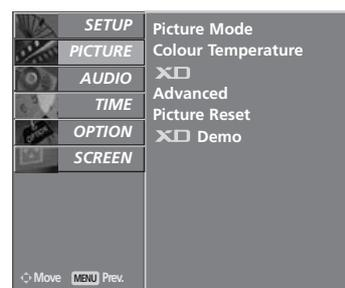

* Kai kuriose šalyse nebus galima išrinkti teletksto funkcijos.

* tik 50PB6*

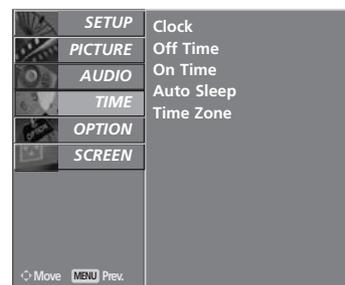

! PASTABA

- ▶ LCD televizorių atveju negalima naudoti veiksnių **ISM Method** (ISM metodas) ir **Low power** (Energijos taupymas).
- ▶ Jei įjungta analoginė veikseną, nerodoma **5V Antenna Power** (5V Antenos maitinimas), **CI Information** (CI Informacija), **Software Update** (Programinės įrangos atnaujinimas) ir **Diagnostics** (Dagnostika).
- ▶ **Index**- tik modeliuose 50PB6*

AUTOMATINIS PROGRAMŲ NUSTATYMAS (SKAITMENINE VEIKSENA)

Jį naudokite automatiškai surasti ir įrašyti visas programas.

Kai pradėdote automatinį programavimą skaitmenine veikse, ištrinama visa įrašyta paslaugos informacija.

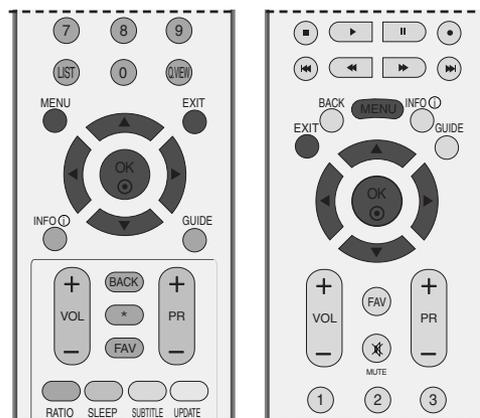

1 Paspauskite mygtuką MENU, o po to ▲ arba ▼ mygtuku pasirinkite **SETUP** meniu.

2 Paspauskite mygtuką ►, po to – mygtuką ▲ arba ▼ ir pasirinkite **Auto Tuning**.

3 Norėdami pradėti automatinį derinimą, paspauskite ► mygtuką. Keturių skaitmenų slaptažodį įveskite SKAIT-MENŲ mygtukais, kai nustatyta **Lock System** (Užrakto sistema) reikšmė **On** (Įjungta).

Atsiras pranešimas “**All service-information will be updated. Continue?**”

Jei norite tęsti automatinį derinimą, ◀ arba ► mygtuku pasirinkite **YES** (Taip). Tada paspauskite OK mygtuką. Priešingu atveju pasirinkite **NO** (Ne).

Norėdami baigti derinimą, paspauskite **MENU** (MENU) mygtuką.

4 Norėdami grįžti į normalų televizoriaus veikimo režimą, paspauskite **EXIT** (baigties) mygtuką.

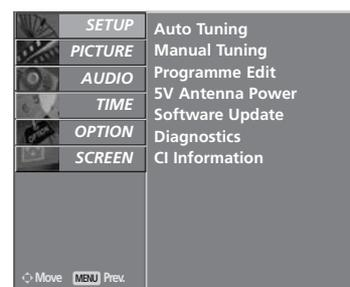

1

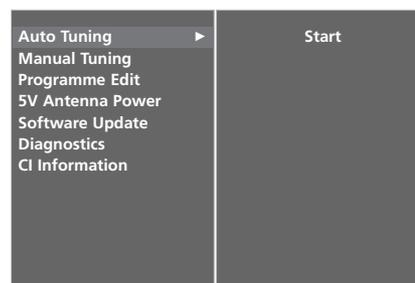

2

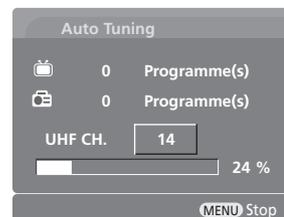

3

TELEVIZORIAUS ŽŪRAJIMAS/PROGRAMŲ VALDYMAS

RANKINIS PROGRAMŲ NUSTATYMAS (SKAITMENINE VEIKSENA)

Rankinio derinimo funkcija įgalina rankiniu būdu įtraukti programą į programų sąrašą.

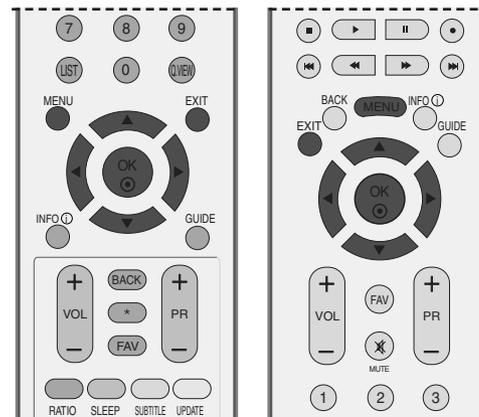

- 1 Paspauskite mygtuką MENU, o po to ▲ arba ▼ mygtuku pasirinkite **SETUP** meniu.
- 2 Paspauskite mygtuką ►, po to – mygtuką ▲ arba ▼ ir pasirinkite **Rankin. derinimas**.
- 3 Paspauskite ► mygtuką, tada ▲ arba ▼ mygtuku arba SKAITMENŲ mygtukais pasirinkite norimą kanalo numerį.
Keturių skaitmenų slaptažodį įveskite SKAITMENŲ mygtukais, kai nustatyta **Lock System** (Užrakto sistema) reikšmė **On** (Įjungta).
- 4 Norėdami įrašyti, paspauskite OK mygtuką.

Jei kanalo numeris, kurį norite įtraukti, jau įtrauktas į programų sąrašą, atsiras pranešimas „**Setup-information of the channel will be updated. Continue?**“ (Bus atnaujinta kanalo sąrankos informacija. Tęsti?).

Jei norite tęsti rankinį derinimą, ◀ arba ► mygtuku pasirinkite **YES** (Taip).

Tada paspauskite OK mygtuką. Priešingu atveju pasirinkite **NO** (Ne).

- 5 Norėdami grįžti į normalų televizoriaus veikimo režimą, paspauskite **EXIT** (baigties) mygtuką.

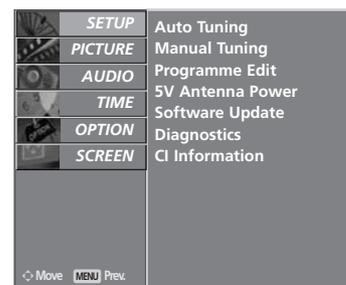

1

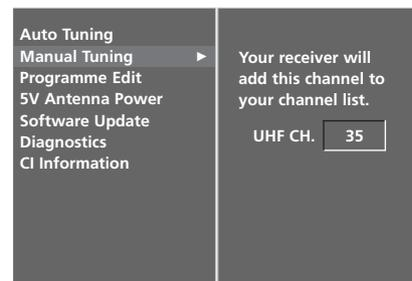

2

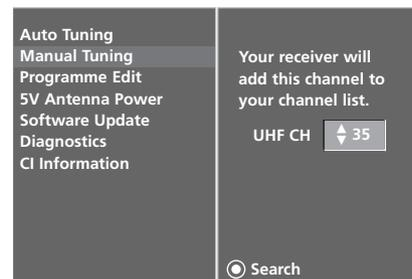

3 4

PROGRAMŲ REDAGAVIMAS (SKAITMENINE VEIKSENA)

Kai programos numeris praleistas, reiškia, kad žiūrėdami televizorių, negalėsite jo pasirinkti PR + ar - mygtuku.

Jei norite išsirinkti praleistą programą, SKAITMENŲ mygtukais tiesiogiai įveskite programos numerį arba išsirinkite ją programų tvarkymo meniu.

Ši funkcija įgalina praleisti įrašytas programas.

Kai kuriose šalyse programos numerį galite perkelti naudojant GELTONĄ mygtuką.

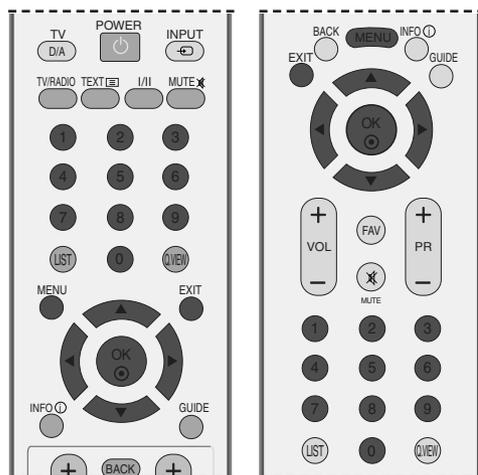

- 1 Paspauskite mygtuką MENU, o po to ▲ ar ▼ mygtuku pasirinkite **SETUP** meniu.
- 2 Paspauskite mygtuką ►, po to – mygtuką ▲ ar ▼ ir pasirinkite **Programme Edit**.
- 3 Paspauskite mygtuką ► – rodomas **Programme Edit**.
Keturių skaitmenų slaptažodį įveskite SKAITMENŲ mygtukais, kai nustatyta **Lock System** (Užrakto sistema) reikšmė **On** (Įjungta).
- 4 Įrašomą ar praleidžiamą programą išsirin ▲, ▼, ◀ arba ► mygtuku.
- 5 Spauskite MĖLYNĄ mygtuką kelis kartus, kad programa būtų praleidžiama arba įrašoma.

Praleidžiamų programų atveju, praleista programa rodoma mėlyna spalva ir, žiūrint televizorių, šių programų negalima pasirinkti PR + ar - mygtukais.

- 6 Norėdami grįžti į normalų televizoriaus veikimo režimą, paspauskite **EXIT** (baigties) mygtuką.

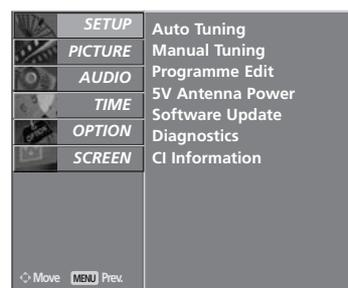

1

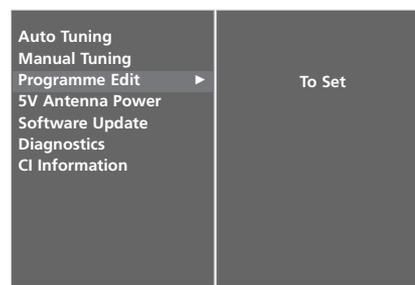

2 3

TELEVIZORIAUS ŽIŪRĖJIMAS/PROGRAMŲ VALDYMAS

Mažasis terminų žodynelis

 Rodomas, kai DTV programa.	 Rodomas, kai Teleteksto programa.
 Rodomas, kai Mėgiama programa.	 Rodomas, kai Subtitrų programa.
 Rodomas, kai Užrakinta programa.	 Rodomas, kai Užšifruota programa.
 Rodomas, kai Radijo programa.	 Rodomas, kai Dolby programa.
 Rodomas, kai MHEG programa.	

■ Kaip praleisti programos numerį

- 1 Mygtuku ▲ arba ▼ arba ◀ arba ▶ pasirinkite programą, kurią norite praleisti.
- 2 Spauskite BLUE (mėlyną) mygtuką. Praleidžiamos programos numeris tampa mėlynos spalvos.
- 3 Dar kartą paspauskite BLUE (mėlyną) mygtuką ir baikite šią funkciją
Kai programos numeris yra praleidžiamas, tai reiškia, kad įprastiniu televizoriaus žiūrėjimo metu jos negalėsite pasirinkti mygtuku PR + arba - .
Jei norite išsirinkti praleistą programą, SKAITMENŲ mygtukais tiesiogiai įveskite programos numerį arba išsirinkite ją Programų tvarkymo meniu ar EPG.
- 4 Norėdami grįžti į normalų televizoriaus veikimo režimą, paspauskite **EXIT** (baigties) mygtuką.

■ Programos užrakinimas (tik veiksena „Lock System On“ (Užrakto sistema įjungta))

- 1 Užrakinamą programą išsirinkite ▲ , ▼ , ◀ arba ▶ mygtuku.
- 2 Paspauskite ŽALIĄ mygtuką. Prieš programos numerį atsiras užrakinimo žymė.
- 3 Norėdami paleisti šią funkciją, dar kartą paspauskite ŽALIĄ mygtuką.

PASTABA :

- ▶ Jei norite žiūrėti užrakintą programą, užrakto sistemoje įveskite 4 skaitmenų slaptažodį. Būtinai įsiminkite šį skaičių!
- ▶ Jei pamiršote slaptažodį, nuotolinio valdymo pultelyje paspauskite 7, 7, 7, 7.
- ▶ Jei paleidę užrakintą programą, pasirinksite kitą programą, po to per 1 minutę grįšite į užrakintą programą, norint pasirinkti užrakintą programą, nereikės įvedinėti slaptažodžio.

■ Mėgiamos programos išsirinkimas

- 1 Mėgiamos programos numerį išsirinkite spausdami ▲ , ▼ , ◀ arba ▶ mygtuką, tada paspauskite nuotolinio valdymo pultelio mygtuką FAV.
Tai automatiškai įtrauks pasirinktą programą į jūsų mėgstamiausių programų sąrašą

5V ANTENOS MAITINIMAS (TIK SKAITMENINE VEIKSENA)

Net jei išorinėje antenoje nėra specialaus 5V maitinimo adapterio, ši funkcija įgalina į televizorių įvesti 5V.

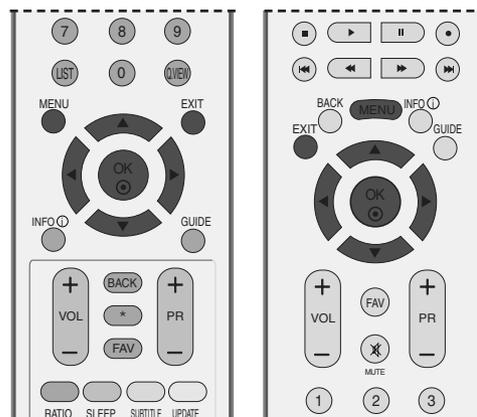

- 1 Paspauskite mygtuką MENU, o po to ▲ ar ▼ mygtuku pasirinkite **SETUP** meniu.
- 2 Paspauskite mygtuką ►, po to – mygtuką ▲ ar ▼ ir pasirinkite **5V Antenna Power**.
- 3 Paspauskite mygtuką ►, po to – mygtuką ▲ ar ▼ ir pasirinkite **On** arba **Off**.

Jei įjungtas nustatymas „5V Antenna Power ON“ (5V antenos maitinimas įjungtas) ir televizorius patiria trumpąjį jungimą, automatiškai įjungiamas nustatymas Off (Išjungtas).

Atsiras pranešimas „Antena feed overload. Automatically switched off.“ (Antenos maitinimo perkrovimas. Automatiškai išjungtas.).

- 4 Norėdami grįžti į normalų televizoriaus veikimo režimą, paspauskite **EXIT** (baigties) mygtuką.

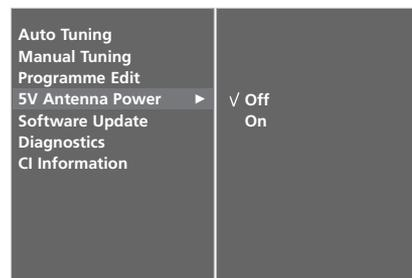
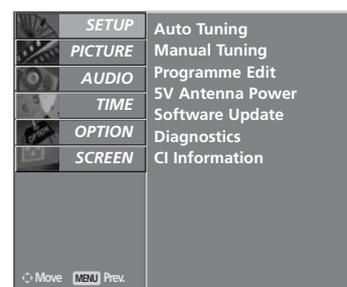

PROGRAMINĖS ĮRANGOS ATNAUJINIMAS (TIK SKAITMENINE VEIKSENA)

Programinės įrangos atnaujinimas (Software Update) reiškia programinę įrangą, kurią galima atsisiųsti per skaitmeninę antžeminę transliavimo sistemą.

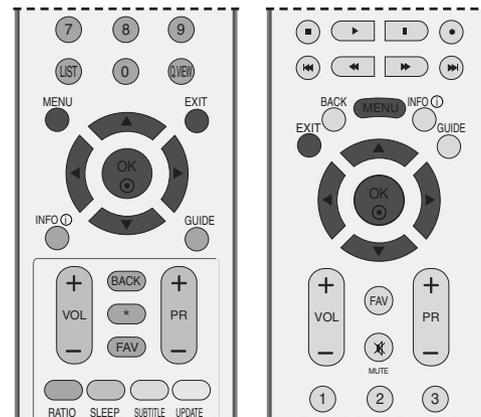

- 1 Paspauskite mygtuką MENU, o po to ▲ ar ▼ mygtuku pasirinkite **SETUP** meniu.
- 2 Paspauskite mygtuką ►, po to – mygtuką ▲ ar ▼ ir pasirinkite **Software update**.
- 3 Paspauskite mygtuką ►, po to – mygtuką ▲ ar ▼ ir pasirinkite **On** arba **Off**.
 - Jei išsirinksite **On** (Ijungtas), bus rodomas varotojo patvirtinamas pranešimo langas, informuojantis, kad buvo rasta nauja programinė įranga.
- 4 Norėdami grįžti į normalų televizoriaus veikimo režimą, paspauskite **EXIT** (baigties) mygtuką.

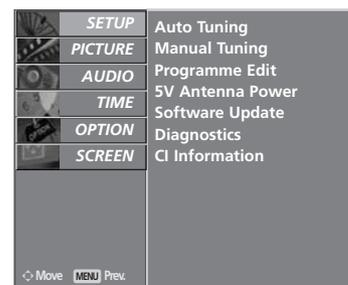

1

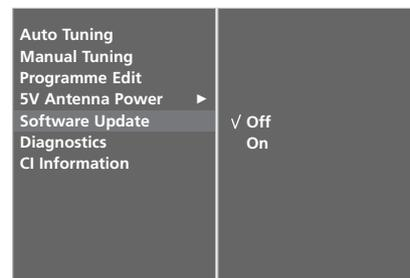

2 3

* Kai nustatote „Software Update“ (Programinės įrangos atnaujinimas)



Kartais dėl atnaujintos skaitmeninės programinės įrangos informacijos perdavimo, televizoriaus ekrane gali atsirasti žemiau nurodytas meniu.



◀ ar ▶ mygtuku išsirinkite YES (Taip) ir kai pamatysite šį vaizdą.



Užbaigus programinės įrangos atnaujinimą, sistemai reikia maždaug 1 minutės persikrauti.

- Vykstant programinės įrangos atnaujinimui, prašome atkreipti dėmesį į žemiau išvardintus dalykus.

- Negalima nutraukti televizoriaus maitinimo.
- Negalima išjungti televizoriaus.
- Negalima atjungti antenos.
- Tuo metu negalima išjungti į televizorių paduodamo maitinimo.
- Šiuo metu negalima naudotis maitinimo įjungimu/ išjungimu.
- Atnaujinus programinę įrangą, Diagnostikos meniu galima pasitikrinti atnaujintos programinės įrangos versiją.

DIAGNOSTIKA (TIK SKAITMENINE VEIKSENA)

Ši funkcija įgalina pamatyti gamintoją, modelį/ tipą, serijos numerį ir programinės įrangos versiją.

Rodoma įjungto MUX informacija ir signalo stiprumas.

Rodoma išsirinkto MUX signalo informacija ir paslaugos pavadinimas.

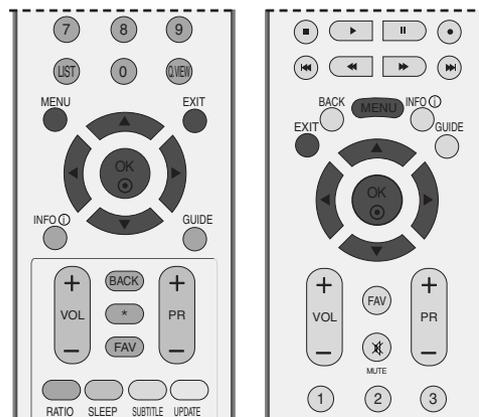

1 Paspauskite mygtuką MENU, o po to ▲ / ▼ mygtuku pasirinkite **SETUP** meniu.

2 Paspauskite mygtuką ►, po to – mygtuką ▲ ar ▼ ir pasirinkite **Diagnostics**.

3 Norėdami pamatyti gamintoją, modelį/ tipą, serijos numerį ir programinės įrangos versiją, paspauskite ► mygtuką.

4 Norėdami grįžti į normalų televizoriaus veikimo režimą, paspauskite **EXIT** (baigties) mygtuką.

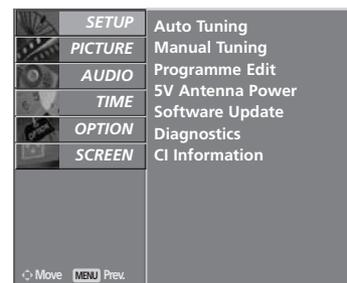

1

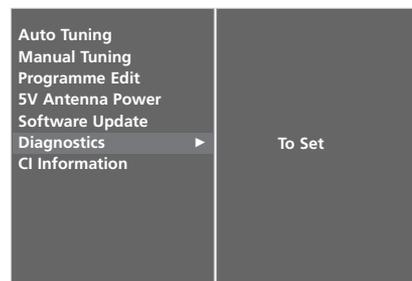

2

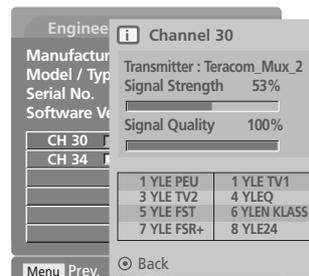

3

TELEVIZORIAUS ŽIŪRĀJIMAS/PROGRAMŲ VALDYMAS

CI [COMMON INTERFACE] INFORMATION (CI [BENDROSIOS SĄSAJOS] INFORMACIJA (TIK SKAITMENINE VEIKSENA))

Ši funkcija įgalina žiūrėti kai kurias šifruota paslaugas (mokamas paslaugas). Jei ištrauksite CI modulį, negalėsite žiūrėti mokamų paslaugų. Kai į lizdą įkištas CI modulis, galite naudotis modulio meniu. Norėdami įsigyti modulį ir intelektualiąją kortelę, kreipkitės savo pardavėją. Dažnai nekiškite ir neištraukite CAM modulio iš televizoriaus. Dėl to gali kilti problemų. Kai įkišus CI modulį, televizorius įjungiamas, dažnai nesigirdi garso.

Dėl CI modulio ir intelektualiosios kortelės gali būti nenatūralus vaizdas.

CI (bendrosios sąsajos) funkcija gali neveikti, tai priklauso nuo konkrečioje šalyje naudojamų transliavimo parametrų.

- 1 Paspauskite mygtuką MENU, o po to ▲ ar ▼ mygtuku pasirinkite **SETUP** meniu.
- 2 Paspauskite mygtuką ►, po to – mygtuką ▲ ar ▼ ir pasirinkite **CI Information**.
- 3 Paspauskite ► mygtuką, tada OK mygtuką.
- 4 Norimą elementą pasirinkite paspausdami ▲ ar ▼ mygtuką. Modulio informacija, intelektualiosios kortelės informacija, kalba ar programinės įrangos atsisiuntimas ir t.t.
- 5 Spauskite mygtuką **OK**.
- 6 Norėdami grįžti į normalų televizoriaus veikimo režimą, paspauskite **EXIT** (baigties) mygtuką.

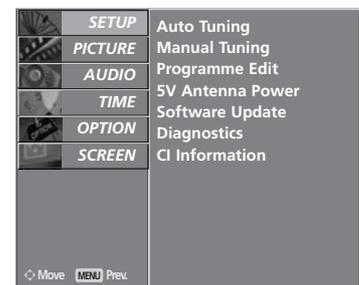
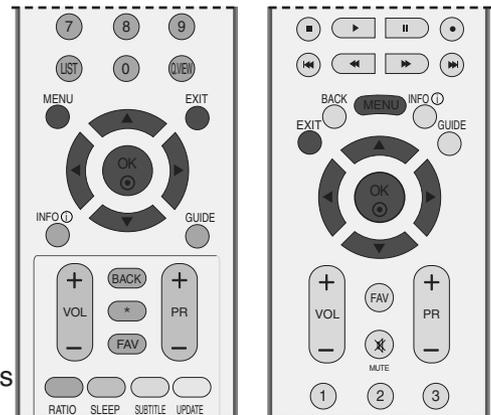

1

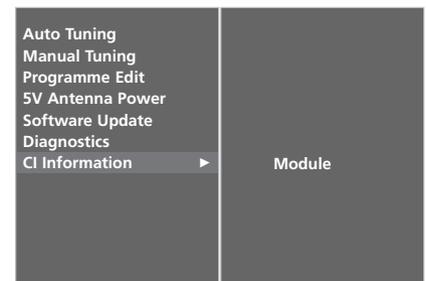

2 3

- Šis ekrano meniu pavaizduotas tik iliustravimo tikslais, o meniu parinktis ir ekrano formatas priklausys nuo skaitmeninių mokamų paslaugų tiekėjo.
- Jūs galite keisti CI (Bendrosios sąsajos) meniu ekraną ir paslaugas per pardavėją.

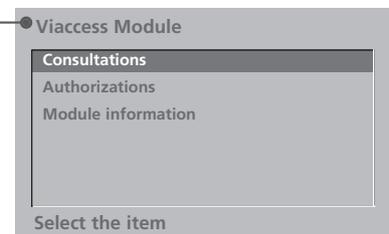

4 5

AUTOMATINIS PROGRAMŲ NUSTATYMAS (ANALOGINE VEIKSENA)

Šiuo metodu yra nustatomos visos priimamos stotys. Ką tik įsigijus televizorių rekomenduojame naudoti automatinį programavimo režimą.

- 1 Paspauskite mygtuką **MENU**, o po to ▲ ar ▼ mygtuku pasirinkite **SETUP** meniu.
- 2 Paspauskite mygtuką ►, po to – mygtuką ▲ ar ▼ ir pasirinkite **Auto Tuning**.
- 3 Norėdami pasirinkti System (Sistema), paspauskite ► mygtuką. TV sistemą pasirinkite ◀ ar ► mygtuku.

L : SECAM L/L' (Prancūzija)
BG : PAL B/G, SECAM B/G (Europa / Rytų Europa / Azija / Naujoji Zelandija / Vidurio Rytai / Afrika / Australija)
I : PAL I/II (JK / Airija / Honkongas / Pietų Afrika)
DK : PAL D/K, SECAM D/K (Rytų Europa / Kinija / Afrika / NVS)

- 4 Norėdami pasirinkti Storage From (Saugojimas iš), paspauskite ? mygtuką.

Storage from (Saugojimas iš) meniu ◀ ar ► mygtuku arba SKAITMENŲ mygtukais pasirinkite pradinės programos numerį.

- 5 Norėdami pasirinkti Start (Pradėti), paspauskite ▼ mygtuką.

Jrašomi pavadinimai tų stočių, kurios perduoda VPS (vaizdo programos paslauga), PDC (programos pateikimo kontrolė) arba TELETEXT (teletekstas) duomenis.

Jeigu stočiai nepriskiriamas joks pavadinimas, įvedamas kanalo numeris ir įrašomas kaip C (V/UHF 01-69) arba S (kabelis 01-47) su skaitmeniu.

Norėdami baigti derinimą, paspauskite **MENU** (MENU) mygtuką.

Kai automatinis programavimas baigiasi, ekrane rodomas **Programme edit** meniu.

Apie nustatytų programų redagavimą skaitykite sk.

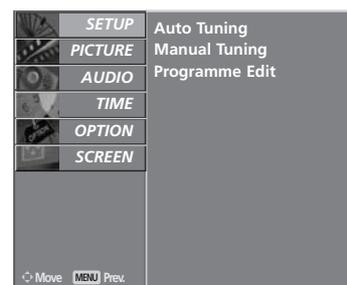
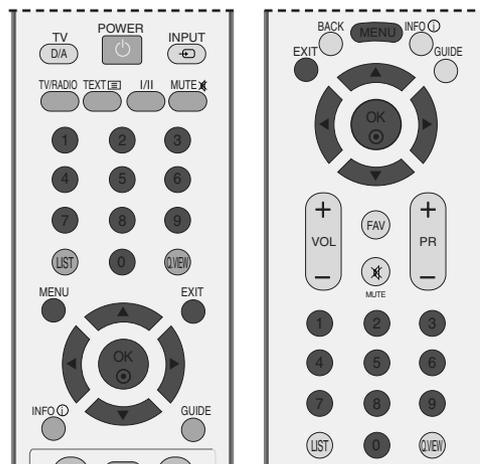

1

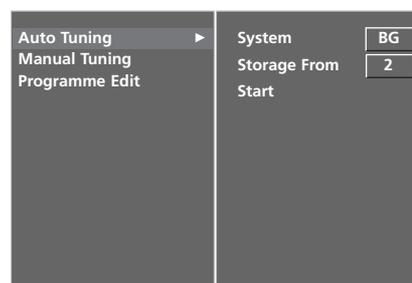

2 3 4 5

RANKINIS PROGRAMŲ NUSTATYMAS (ANALOGINE VEIKSENA)

Rankinis programavimo režimas leidžia rankiniu būdu nustatyti ir pageidaujama tvarka sudėlioti nustatytas stotis.

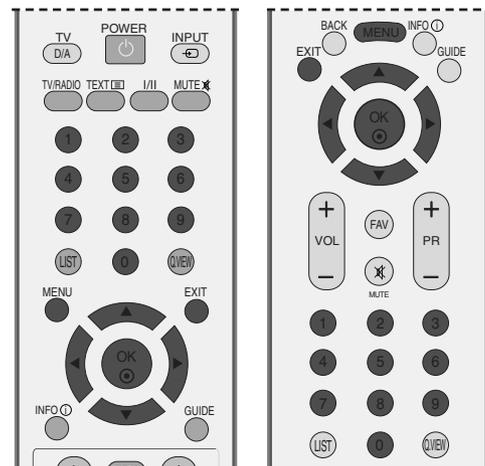

- 1 Paspauskite mygtuką **MENU**, o po to ▲ ar ▼ mygtuku pasirinkite **SETUP** meniu.
- 2 Paspauskite mygtuką ►, po to – mygtuką ▲ ar ▼ ir pasirinkite **Manual Tuning**.
- 3 Norėdami pasirinkti Storage (Saugojimas), paspauskite ► mygtuką.
Storage (Saugojimas) meniu ◀ ar ► mygtuku arba SKAITMENŲ mygtukais pasirinkite norimą programos numerį.
- 4 Mygtuku ▼ pasirinkite **System**. Paspauskite mygtuką ◀ ar ► ir pasirinkite TV system (TV sistema) meniu:

L : SECAM L/L' (Prancūzija)
BG : PAL B/G, SECAM B/G (Europa / Rytų Europa / Azija / Naujoji Zelandija / Vidurio Rytai / Afrika / Australija)
I : PAL I/II (JK / Airija / Honkongas / Pietų Afrika)
DK : PAL D/K, SECAM D/K (Rytų Europa / Kinija / Afrika / NVS)

- 5 Norėdami pasirinkti Band (Juosta), paspauskite ▼ mygtuką. Norėdami pasirinkti V/UHF ar Cable (Kabelis), priklausomai nuo to, kurio reikia, paspauskite ◀ ar ► mygtuką.
- 6 Mygtuku ▼ pasirinkite **Channel**. Pageidaujamos programos numerį galite rinktis mygtuku ◀ ar ► arba skaitmeniniais mygtukais.

Jeigu įmanoma, programos numerį rinkitės skaitmeniniais mygtukais.

- 7 Mygtuku ▼ pasirinkite **Search**. Mygtuku ◀ ar ► pradėkite paiešką. Suradus stotį paieška baigiama
- 8 Norėdami ją išsaugoti, spauskite **OK** (patvirtinimo) mygtuką.
- 9 Norėdami išsaugoti kitą stotį, pakartokite **3-8** punktuose aprašytus žingsnius.
- 10 Norėdami grįžti į normalų televizoriaus veikimo režimą, paspauskite **EXIT** (baigties) mygtuką.

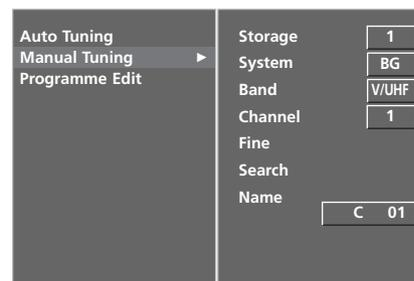

TIKSLUSIS NUSTATYMAS (ANALOGINE VEIKSENA)

Paprastai tikslusis nustatymas yra reikalingas tuomet, kai yra prastas priėmimo signalas.

- 1 Paspauskite mygtuką MENU, o po to ▲ ar ▼ mygtuku pasirinkite **SETUP** meniu.
- 2 Paspauskite mygtuką ►, po to – mygtuką ▲ ar ▼ ir pasirinkite **Manual Tuning**.
- 3 Paspauskite mygtuką ►, po to – mygtuką ▲ ar ▼ ir pasirinkite **Fine**.
- 4 Paspauskite mygtuką ►, po to – mygtuką ◀ ar ▶ ir nustatykite geriausią vaizdą bei garsą.
- 5 Norėdami nustatymą išsaugoti, spauskite **OK** (patvirtinimo) mygtuką.
- 6 Norėdami grįžti į normalų televizoriaus veikimo režimą, paspauskite **EXIT** (baigties) mygtuką.

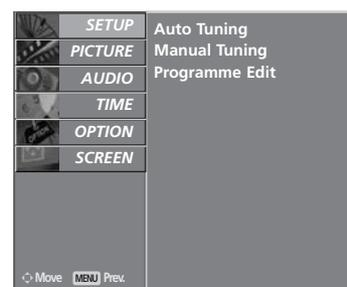
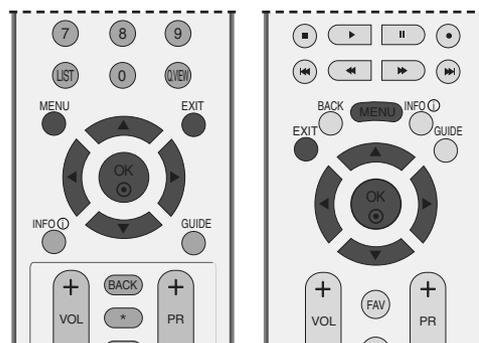

STOTIES PAVADINIMAS (ANALOGINE VEIKSENA)

Kiekvienam stoties numeriui galima suteikti pavadinimą iš penkių ženklų.

- 1 Paspauskite mygtuką MENU, o po to ▲ ar ▼ mygtuku pasirinkite **SETUP** meniu.
- 2 Paspauskite mygtuką ►, po to – mygtuką ▲ ar ▼ ir pasirinkite **Manual Tuning**.
- 3 Paspauskite mygtuką ►, po to – mygtuką ▲ ar ▼ ir pasirinkite **Name**.
- 4 Paspauskite mygtuką ►, po to – mygtuką ▲ ar ▼ ir pasirinkite. Galite naudoti raides nuo **A** iki **Z**, skaičius nuo 0 iki 9, +/- bei tuščią tarpą.
- 5 Mygtuku ◀ ar ▶ pasirinkite padėtį, po to įveskite kitą ženklą ir t.t.
- 6 Norėdami pavadinimą išsaugoti, spauskite **OK** (patvirtinimo) mygtuką.
- 7 Norėdami grįžti į normalų televizoriaus veikimo režimą, paspauskite **EXIT** (baigties) mygtuką.

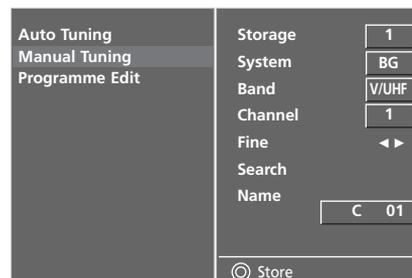

2 3 4 5

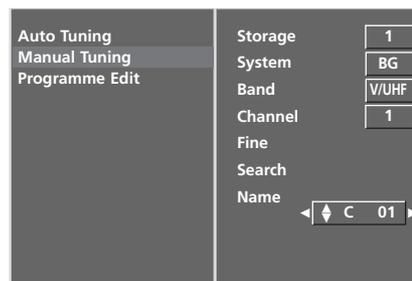

2 3 4 5 6

TELEVIZORIAUS ŽŪRAJIMAS/PROGRAMŲ VALDYMAS

PROGRAMŲ REDAGAVIMAS (ANALOGINE VEIKSENA)

Ši funkcija leidžia panaikinti arba praleisti išsaugotas programas. Be to, kai kurias stotis galima perkelti į kitus programų numerius arba į pasirinktą programos numerį įvesti „tuščią“ stotį.

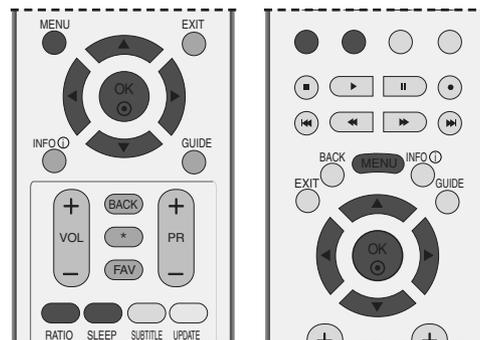

- 1 Paspauskite mygtuką MENU, o po to ▲ ar ▼ mygtuku pasirinkite **SETUP** meniu.
- 2 Paspauskite mygtuką ►, po to – mygtuką ▲ ar ▼ ir pasirinkite **Programme Edit**.
- 3 Paspauskite mygtuką ► – rodomas Programų tvarkymas meniu.

■ Kaip panaikinti programą

- a Mygtuku ▲, ▼, ◀ arba ► pasirinkite programą, kurią norite panaikinti.
- b Du kartus paspauskite RED (raudoną) mygtuką. Pasirinkta programa panaikinama, o visos kitos programos perkeliamos viena vieta į priekį

■ Kaip nusikopijuoti programą

- a Mygtuku ▲, ▼, ◀ arba ► pasirinkite programą, kurią norite nukopijuoti.
- b Spauskite GREEN (žalią) mygtuką. Visos kitos programos perkeliamos viena vieta atgal.

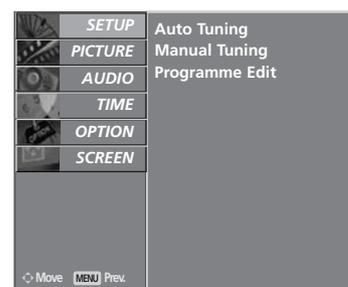

1

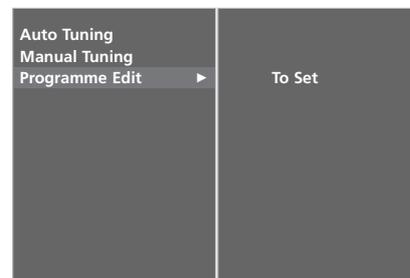

2

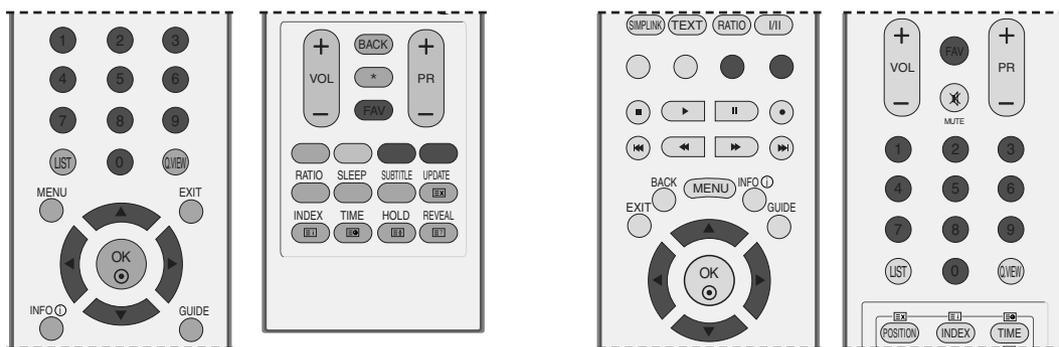

■ Kaip perkelti programą

- a) Mygtuku ▲, ▼, ◀ arba ▶ pasirinkite programą, kurią norite perkelti.
- b) Spauskite YELLOW (geltoną) mygtuką.
- c) Mygtuku ▲, ▼, ◀ arba ▶ perkeltkite programą į pageidaujamą programos numerį
- d) Dar kartą paspauskite YELLOW (geltoną) mygtuką ir baikite šią funkciją

■ Kaip praleisti programos numerį

- a) Mygtuku ▲, ▼, ◀ arba ▶ pasirinkite programą, kurią norite praleisti.
- b) Spauskite BLUE (mėlyną) mygtuką. Praleidžiamos programos numeris tampa mėlynos spalvos.
- c) Dar kartą paspauskite BLUE (mėlyną) mygtuką ir baikite šią funkciją
- d) Kai programos numeris yra praleidžiamas, tai reiškia, kad įprastiniu televizoriaus žiūrėjimo metu jos negalėsite pasirinkti mygtuku PR + arba - .

pasirinkti praleistą programą, skaitmeniniais mygtukais surinkite programos numerį arba pasirinkite ją iš programų redagavimo arba lentelės meniu.

■ Mėgiamos programos išsirinkimas

- a) Mėgiamą programą pasirinkite ▲, ▼, ◀ arba ▶ mygtuku.
- b) Paspauskite FAV mygtuką.
Pasirinkta programa bus įdėta į mėgstamiausių programų sąrašą.

TELEVIZORIAUS ŽIŪRĀJIMAS/PROGRAMŲ VALDYMAS

PROGRAMŲ LENTEĻĒS IŠKVIETIMAS

Atmintyje saugomas programas galite patikrinti programų lentelėje.

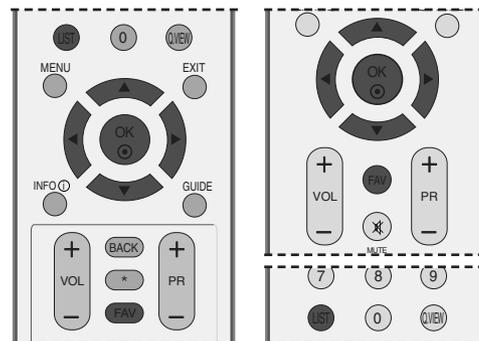

■ Programų lentelės rodymas

- 1 Paspauskite **LIST** (sąrašo) mygtuką – rodomas Programme table (programų lentelės) meniu.

Ekrane rodoma programų lentelė.

- Galite pastebėti, kad kai kurių programų numerai yra mėlynos spalvos. Automatinio nustatymo metu arba programų redagavimo režime jos buvo nustatytos praleisti.
- Kai kurios programų lentelėje rodomos programos turi tik kanalo numerį, o tai reiškia, kad joms nėra nustatytas stoties pavadinimas.

■ Kaip pasirinkti programą iš programų lentelės

- 1 Mygtuku ▲ arba ▼ pasirinkite programą.
- 2 Paspauskite **OK** (patvirtinimo) mygtuką. Televizorius įsijungia į pasirinktos programos numerį.

■ Kaip peržiūrėti programas programų lentelėje

Yra programų SĄRAŠŲ lapai, kuriuose iš viso yra 100 programų. (ANALOGINE VEIKSENA)

- 1 Pakartotinai spaudžiant mygtuką ▲ arba ▼ eičiasi programų lentelės puslapiai.
- 2 Norėdami grįžti į normalų televizoriaus veikimo režimą, paspauskite **LIST** (lentelės) mygtuką.

■ Mėgiamų programų lentelės rodymas

Norėdami iškviešti Mėgiamų programų lentelės meniu, paspauskite FAV mygtuką.



<SKAITMENINE VEIKSENA>

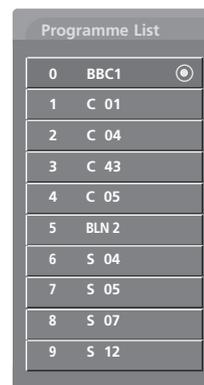

<ANALOGINE VEIKSENA>

Mažasis terminų žodynelis

- ♥ Rodomas, kai Mėgiama programa.
- 🔒 Rodomas, kai Užrakinta programa.

ĮVESTIES ŽYMĖ

Nustatoma kiekvieno nenaudojamo įvesties šaltinio žymė, kai paspaudžiate mygtuką INPUT (Įvestis).

- 1 Paspauskite mygtuką MENU, o po to ▲ ar ▼ mygtuku pasirinkite **OPTION** meniu.
- 2 Paspauskite mygtuką ►, po to – mygtuką ▲ ar ▼ ir pasirinkite **Input Label**.
- 3 Paspauskite ► mygtuką, tada ▲ ar ▼ mygtuku pasirinkite šaltinį. AV1, AV2, Comp., RGB, HDMI1 ar HDMI2.
- 4 Žymę pasirinkite paspausdami ◀ ar ► mygtuką.
- 5 Norėdami grįžti į normalų televizoriaus veikimo režimą, paspauskite **EXIT** (baigties) mygtuką.

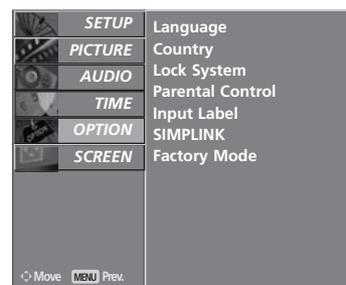
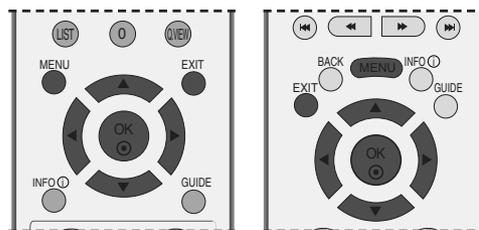

1

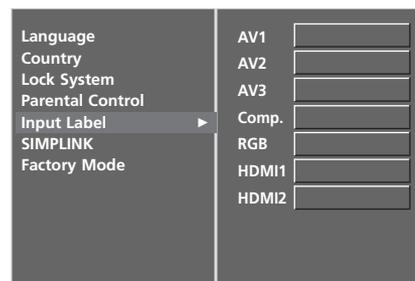

2 3 4

Kai kuriuose modeliuose (tik 50PB6*)

- 1 Paspauskite mygtuką MENU, o po to ▲ ar ▼ mygtuku pasirinkite **OPTION** meniu.
- 2 Paspauskite mygtuką ►, po to – mygtuką ▲ ar ▼ ir pasirinkite **Index**.
- 3 Paspauskite mygtuką ►, po to – mygtuką ▲ ar ▼ ir pasirinkite **Off** arba **On**.
- 4 Norėdami grįžti į normalų televizoriaus veikimo režimą, paspauskite **EXIT** (baigties) mygtuką.

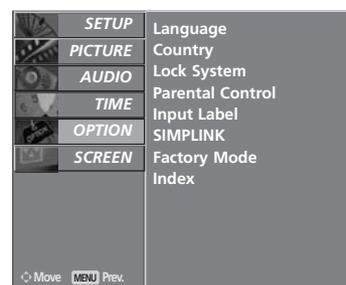

1

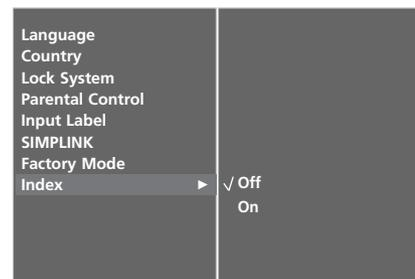

2 3

TELEVIZORIAUS ŽŪRAJIMAS/PROGRAMŲ VALDYMAS

SIMPLINK

(išskyrus 42/50PC3*)

Veikia tik įrenginyje su logotipu SIMPLINK. Patikrinkite logotipą SIMPLINK.

Ši funkcija įgalina valdyti ir paleisti HDMI kabeliu prijungtus AV prietaisus be papildomų kabelių ir nenustatinėjant.

Jei nereikia SIMPLINK meniu, išsirinkite **Iš jungta**.

Modelyje 26/32LB7* funkcijos SIMPLINK nepalaiko HDMI IN 3 įvestis.

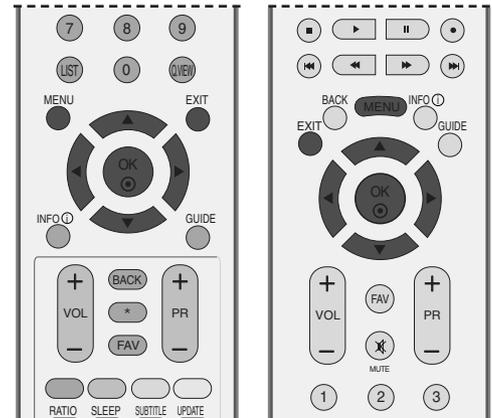

1 Paspauskite mygtuką ►, po to – mygtuką ▲ ar ▼ ir pasirinkite **OPTION** meniu.

2 Paspauskite mygtuką ►, po to – mygtuką ▲ ar ▼ ir pasirinkite **SIMPLINK**.

3 Paspauskite mygtuką ►, po to – mygtuką ▲ ar ▼ ir pasirinkite **Off** arba **On**.

4 Norėdami grįžti į normalų televizoriaus veikimo režimą, paspauskite **EXIT** (baigties) mygtuką.

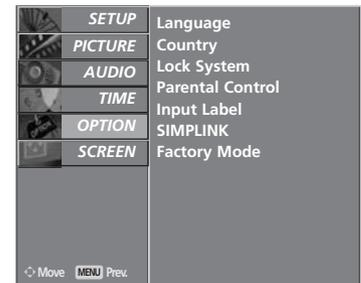

1

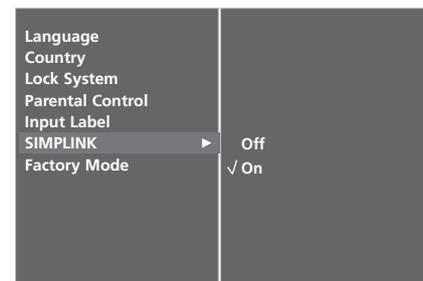

2 3

SIMPLINK FUNKCIJOS

Disk playback (Disko atkūrimas)

Prijungtus AV prietaisus valdykite spausdami ▲ ar ▼ ar ◀ ar ▶ OK mygtukus ir atkūrimo, sustabdymo, pauzės, sukimo atgal, sukimo pirmyn, skyriaus praleidimo mygtukus.

Direct Play (Tiesioginis atkūrimas)

Prijungę AV prietaisus prie televizoriaus, galite tiesiogiai valdyti prietaisus ir atkurti jais . laikmenas papildomai nenusatinėdami.

Select AV device (Išsirinkti AV prietaisą)

Įgalina išsirinkti vieną iš prie televizoriaus prijungtų AV prietaisų ir atkurti juo įrašus.

Power off all devices (Išjungti visus prietaisus)

Kai išjungiате televizorių, išjungiami visi prijungti prietaisai.

Switch audio-out (Įjungti garso išėjimą)

Tai paprastas būdas įjungti garso išėjimą.

* Prietaisas, HDMI kabeliu prijungtas prie televizoriaus, bet nepalaikantis Simplink, šios funkcijos neturi

SIMPLINK MENU (SIMPLINK MENU)

Norėdami pasirinkti norimą SIMPLINK šaltinį, paspauskite ▲ ar ▼ ar ◀ ar ▶ mygtuką, po to OK mygtuką.

- 1 **Televizoriaus žiūrėjimas** : Įjunkite buvusį TV kanalą nepriklausomai nuo esamos veiksenos.
- 2 **DISC (Disko atkūrimas)**: Išsirinkite ir atkurkite prijungtą diską.
Kai galima išsirinkti iš kelių diskų, ekrano apačioje rodomi diskų pavadinimai.
- 3 **VCR atkūrimas** : Valdykite prijungtą vaizdo grotuvą ir atkurkite juo įrašus.
- 4 **HDD įrašų atkūrimas** :Valdykite ir atkurkite standžiajame diske įrašytus įrašus.
- 5 **Garso išvedimas į namų teatrą/ Garso išvedimas į televizorių** : Pasirinkite namų teatrą arba televizoriaus garsiakalbius garsui išvesti.



! PASTABA

- ▶ Prijunkite HDMI kabelį prie HDMI/DVI IN arba terminalo (HDMI išvesties) HDMI IN terminalo SIMPLINK įrenginio gale.
- ▶ Namų kinui su funkcija SIMPLINK, prijungus terminalą HDMI pagal aukščiau apibūdintą metodą, prijunkite kabelį DIGITAL AUDIO OUT prie terminalo DIGITAL AUDIO IN televizoriaus gale, o terminalą OPTICAL įrenginio SIMPLINK gale.
- ▶ Naudodami išorinį įrenginį su SIMPLINK paspauskite MODE mygtuko mygtuką TV nuotolinio valdymo įrenginyje ir valdykite jį.
- ▶ Įvesties šaltinį įjungus į kitą su mygtuku INPUT nuotolinio valdymo pulte ar kituose, įrenginys, veikiantis su SIMPLINK, sustos.
- ▶ Pasirinkant ar naudojant įrenginio laikmeną su namų kino funkcija, garsiakalbiai automatiškai perjungiami į HT garsiakalbį (klausoma su namų kinu).

VAIZDO VALDYMAS

EPG (Elektroninis programų gidas) (SKAITMENINE VEIKSENA)

Ši sistema naudoja Elektroninį programų gidą (EPG), kuris padeda naršyti po visas galimas žiūrėjimo parinktis.

EPG pateikia tokią informaciją kaip programų sąrašai, visų galimų paslaugų pradžios ir pabaigos laikai. Be to, dažnai EPG galima gauti išsamią informaciją apie programą (šių programų prieinamumo ir išsamios informacijos kiekis yra skirtingas, priklausantis nuo konkretaus transliuotojo).

Šią funkciją galima naudoti tik tada, kai EPG informaciją transliuoja transliavimo kompanijos.

EPG rodo programos aprašymą ateinančioms 8 dienoms.

EPG įjungimas/išjungimas

- 1 Norėdami įjungti EPG, paspauskite GUIDE (Gidas) mygtuką.
- 2 Norėdami išjungti EPG ir normaliai žiūrėti televizorių, dar kartą paspauskite mygtuką GUIDE (Gidas) ar EXIT (Išeiti).

Pasirinkite programą

- 1 Norėdami pasirinkti norimą programą, paspauskite ▲, ▼, ◀ arba ▶, PR + ar – mygtuką, kad būtų rodoma pasirinkta programa, paspauskite OK mygtuką.



Mygtukų funkcijos, kai įjungta veiksena NOW/NEXT GUIDE (Gidas Dabar/KITA)

Nuotolinio valdymo pultelio mygtukai	Funkcija
RAUDONAS GELTONAS	Pakeičiama EPG veikseną Įeinama į Laikmačio įrašų/ priminimo nustatymo veikseną
MĖLYNAS	Įeinama į Laikmačio įrašų/ priminimo sąrašo veikseną
●	Įjungiamas pasirinktas kanalas
◀ ar ▶	Pasirenkama programa NOW (DABAR) arba NEXT (KITA)
▲ ar ▼ PR + ar - GUIDE/EXIT (GIDAS/IŠEJIMAS)	Pasirenkama transliavimo programa Lapas į viršų/ žemyn šjungiamas EPG
TV/RADIO (TV/RADIJAS)	Pasirenkama TV ar Radijo programa
INFO ⓘ (Informacija)	Įjungiamas arba išjungiamas išsami informacija



Mygtukų funkcijos, kai įjungta 8 dienų gido veikseną

Nuotolinio valdymo pultelio mygtukai	Funkcija
RAUDONAS ŽALIAS GELTONAS	Pakeičiama EPG veikseną Įeinama į Datos nustatymo veikseną Įeinama į Laikmačio įrašų/ priminimo nustatymo veikseną
MĖLYNAS	Įeinama į Laikmačio įrašų/ priminimo sąrašo veikseną
●	Įjungiamas pasirinktas kanalas
◀ ar ▶	Pasirenkama programa NOW (DABAR) arba NEXT (KITA)
▲ ar ▼ PR + ar - GUIDE/EXIT (GIDAS/IŠEJIMAS)	Pasirenkama transliavimo programa Lapas į viršų/ žemyn
TV/RADIO (TV/RADIJAS)	šjungiamas EPG Pasirenkama TV ar Radijo programa
INFO ⓘ (Informacija)	Įjungiamas arba išjungiamas išsami informacija



Mygtukų funkcijos, kai įjungtas Datos keitimo veikseną

Nuotolinio valdymo pultelio mygtukai	Funkcija
ŽALIAS	Išjungiamas Datos nustatymo veikseną
●	Įjungiamas pasirinkta data
◀ ar ▶	Pasirenkama data
▼ GUIDE/EXIT (GIDAS/IŠEJIMAS)	Išjungiamas Datos nustatymo veikseną šjungiamas EPG



VAIZDO VALDYMAS

Mygtukų funkcija Išplėstinio aprašymo lange

Nuotolinio valdymo pultelio mygtukai	Funkcija
▲ ar ▼ GELTONAS	Tekstas į viršų/ žemyn Įeinama į Laikmačio įrašų/ priminimo nustatymo veikseną
INFO ⓘ (Informacija)	Įjungtama arba išjungtama išsami informacija
GUIDE/EXIT (GIDAS/IŠĖJIMAS)	Išjungiamas EPG



Mygtukų funkcijos, kai įjungta Įrašo/ Priminimo nustatymo veikseną

- Šią funkciją galima naudoti tik tada, kai prie DTV-OUT lizdo SCART kabeliu prijungtas įrašymo įrenginys, naudojantis 8 kontaktų įrašymo signalą.

Nuotolinio valdymo pultelio mygtukai	Funkcija
GELTONAS ●	Pakeisti į Gido ar Laikmačio sąrašo veikseną Įrašyti laikmačio įrašą/priminimą
◀ ar ▶	Pasirinkti tipą, paslaugą, datą ar pradžios/pabaigos laiką
▲ ar ▼	Funkcijos nustatymas



Mygtukų funkcijos, kai įjungta Laikmačio sąrašo veikseną

Nuotolinio valdymo pultelio mygtukai	Funkcija
GELTONAS	Įtraukti naują rankinio laikmačio nustatymo veikseną
ŽALIAS RAUDONAS	Įeiti į laikmačio sąrašo tvarkymo veikseną Šalinti išrinktą elementą.
MĖLYNAS	Įjungti Gido veikseną
▲ ar ▼	Išrinkti Laikmačio sąrašą



VAIZDO DYDŽIO (FORMATINIO KOEFICIENTO) VALDYMAS

Ekraną galima žiūrėti skirtinguose formatuose: **Reginys** (išskyrus 26/32LB7*, 42/50PC3*, 60PC4*), **Visas**, **Pradinis**, 4:3, 16:9, 14:9 ir **Mastelis1/2**.

Jeigu ekrane ilgesnį laiką yra paliekamas statinis vaizdas, jis gali „išdegti“ ir likti matomas.

Tokiu atveju gali būti nepatogu žiūrėti pilną vaizdą. Tuomet pakeiskite kitą režimą.

Padidinimo santykį galima reguliuoti mygtuk ▲ ar ▼.

Ši funkcija veikia su šiuo signalu.

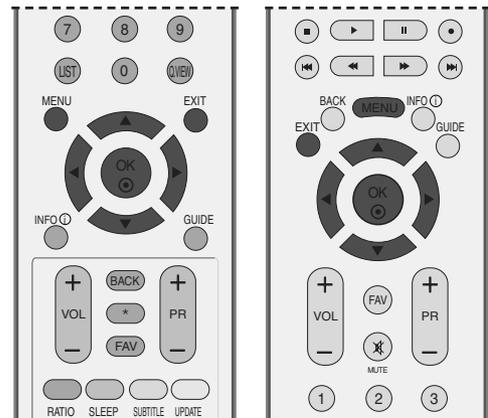

- 1 Norimą vaizdo formatą pasirinkite kelis kartus paspausdami **RATIO** mygtuką. Formatinį koeficientą galima reguliuoti ir meniu **SCREEN**.

• Reginys

(išskyrus 26/32LB7*, 42/50PC3*, 60PC4*)

Kai jūsų televizorius priima plačiaekranį signalą, ši funkcija sureguliuoja vaizdą taip, kad nelinejiniėje proporcijoje horizontalus vaizdas būtų per visą ekraną.

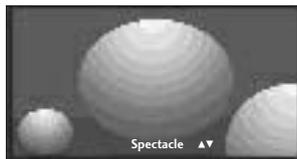

• Visas

Kai jūsų televizorius priima plačiaekranį signalą, ši funkcija sureguliuoja vaizdą taip, kad linijiniėje proporcijoje horizontalus ir vertikalus vaizdas būtų per visą ekraną. (Ši funkcija neveikia su NTSC signalu).



• Pradinis

Kai jūsų televizorius priima plačiaekranį signalą, jis automatiškai yra pakeičiamas į siunčiamo vaizdo formatą.

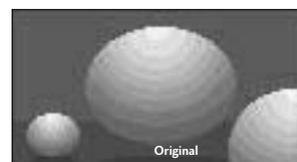

• 4:3

Tai standartinis vaizdo formatas 4:3, kai iš abiejų vaizdo pusių atsiranda pilkos juostos.

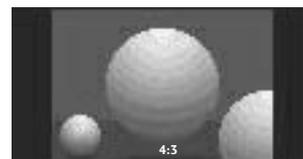

VAIZDO VALDYMAS

• 16:9

Ši funkcija sureguliuoja vaizdą taip, kad linijinėje proporcijoje horizontalus vaizdas būtų per visą ekraną (patogu žiūrėti 4:3 formato DVD plokšteles).

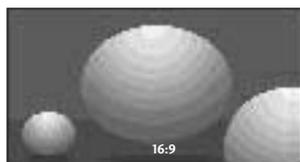

• 14:9

Naudodami šią funkciją galite mėgautis vaizdo formatu 14:9 arba bendrąja televizijos programa. 14:9 formato ekranas atrodo taip, tarsi 4:3 formato ekranas būtų padidintas iš kairės ir dešinės pusi.

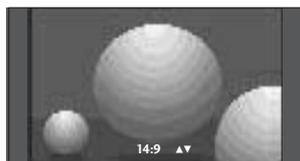

• Mastelis1

Ši funkcija leidžia žiūrėti nepakitęs vaizdą per visą ekraną. Tačiau viršuje ir apačioje vaizdas bus šiek tiek „nukirptas“.

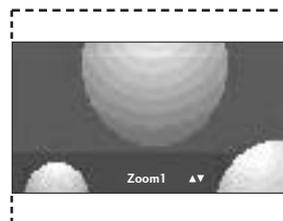

• Mastelis2

Nustačius šią funkciją, vaizdas bus pakeistas – išplėstas horizontaliai ir „nukirptas“ vertikalčiai. Šis vaizdas bus šiek tiek pakeistas, tačiau rodomas visame ekrane.

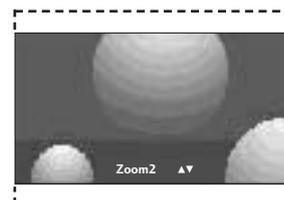

! PASTABA

- ▶ Jei įjungta veiksena „Component, HDMI, galite pasirinkti tik 4:3, 16:9 (Platus), Zoom 1/2 (Mastelio keitimas 1/2).
- ▶ Jei įjungta veiksena RGB, galite pasirinkti tik 4:3, 16:9 (Platus).

NUSTATYTI VAIZDO NUSTATYMAI

Vaizdo veikseną – nustatyti

- Dinamiškas** Rodomas stiprus vaizdas.
Įprastas Įprastas ir natūralus vaizdas.
Neryškus Rodomas nestiprus vaizdas.
Vartotojo1/2 Naudojant šią funkciją galima nustatyti savo pageidaujama vaizdą.

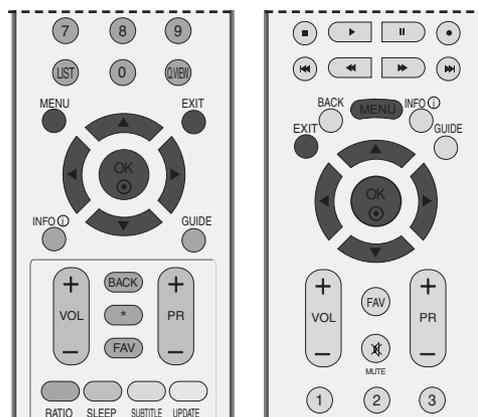

- 1 Paspauskite mygtuką **MENU**, po to – mygtuką ▲ ar ▼ ir pasirinkite **PICTURE** meniu.
- 2 Paspauskite mygtuką ►, po to – mygtuką ▲ ar ▼ ir pasirinkite **Picture Mode**.
- 3 Paspauskite mygtuką ►, po to – mygtuką ▲ ar ▼ ir pasirinkite **Intelligent Eye** (Tik 26/32LB7*), **Dynamic**, **Standard**, **Mild**, **User 1**, arba **User 2**.

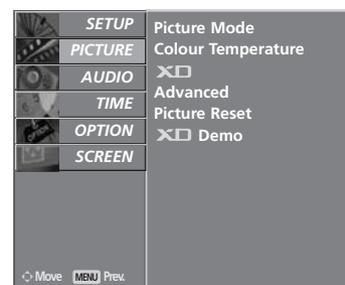

1

- 4 Norėdami grįžti į normalų televizoriaus veikimo režimą, paspauskite **EXIT** (baigties) mygtuką.

Picture Mode sureguliuoja televizorių taip, kad vaizdas būtų rodomas geriausiai. Meniu Picture Mode (Vaizdo veikseną) išsirinkite nustatytą parametą pagal programos kategoriją.

Parametrai **Dynamic**, **Standard** ir **Mild** yra gamintojo nustatyti, siekiant užtikrinti geriausios kokybės vaizdą, ir negali būti keičiami.

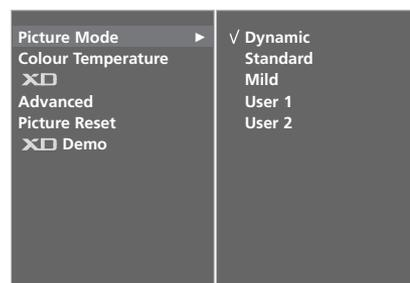

2 3

VAIZDO VALDYMAS

Automatinis spalvos tono valdymas (Šiltas/Normalus/Šaltas)

Norėdami nustatyti parametrus (pakeisti gamyklinius nustatymus), spauskite **Cool**.

Pasirinkite vieną iš trijų automatinių spalvos reguliavimo pasirinkčių. Warm (šiltos spalvos) spalvas paryškina raudonai; Cool (vėsios spalvos) – mažiau intensyvias spalvas paryškina mėlynai.

Šią funkciją galima naudoti Vartotojo veikseną.

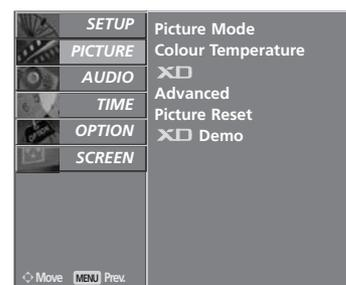
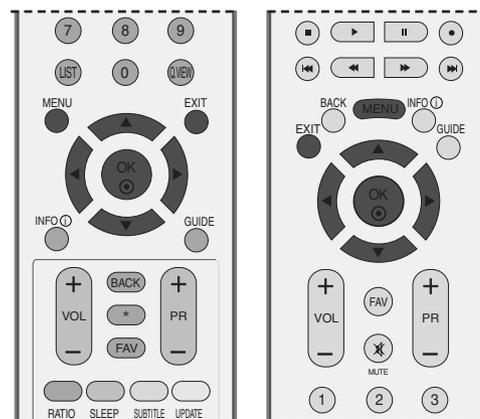

- 1 Paspauskite mygtuką **MENU**, po to – mygtuką **▲** ar **▼** ir pasirinkite **PICTURE** meniu.
- 2 Paspauskite mygtuką **▶**, po to – mygtuką **▲** ar **▼** ir pasirinkite **Colour Temperature**.
- 3 Paspauskite mygtuką **▶**, po to – mygtuką **▲** ar **▼** ir pasirinkite **Cool**, **Medium**, **Warm** arba **User**.
- 4 Norėdami grįžti į normalų televizoriaus veikimo režimą, spauskite **EXIT** (baigties) mygtuką.

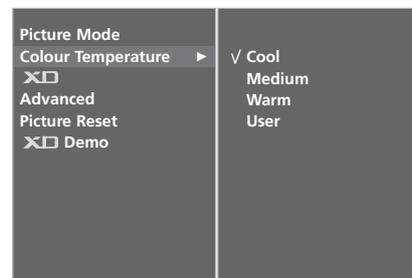

RANKINIS VAIZDO REGULIAVIMAS

Vaizdo veikseną-Vartotojo parinktį

Kontrastas Nureguliuojamas skirtumas tarp vaizdo šviesos ir tamsos.

Šviesis Spalva Sustiprina arba susilpnina vaizdo baltą spalvą. Reguliuoja visų spalvų intensyvumą.

Ryškusumas Reguliuoja vaizdo šviesių ir tamsių spalvų susiliejamą. Kuo mažesnis lygis, tuo švelnesnis vaizdas.

Atspalvis Reguliuoja raudonos ir žalios spalvų pusiausvyrą.

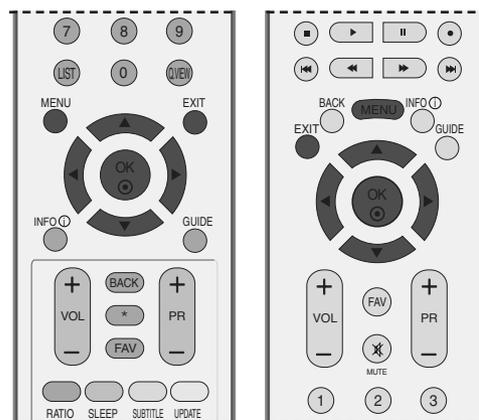

1 Paspauskite mygtuką **MENU**, po to – mygtuką ▲ ar ▼ ir pasirinkite **PICTURE** meniu.

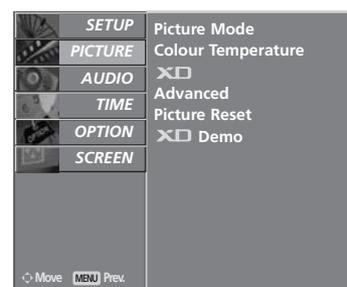

2 Paspauskite mygtuką ►, po to – mygtuką ▲ ar ▼ ir pasirinkite **Picture Mode**

3 Paspauskite mygtuką ►, po to – mygtuką ▲ ar ▼ ir pasirinkite **User 1** arba **User 2**.

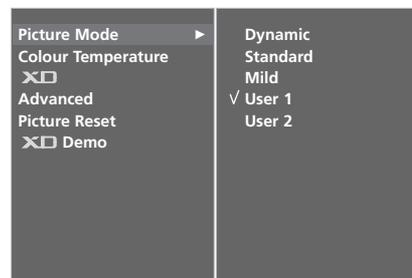

4 Paspauskite mygtuką ►, po to – mygtuką ▲ ar ▼ ir pasirinkite pasirinkite pageidaujama vaizdo pasirinktį (**Contrast**, **Brightness**, **Colour**, **Sharpness** – ryškumas arba **Tint** – atspalvis).

5 Reguliokite mygtuku ◀ ar ▶.



6 Norėdami grįžti į normalų televizoriaus veikimo režimą, paspauskite **EXIT** (baigties) mygtuką.

! PASTABA

- RGB-PC režime norimo lygio spalvingumo, aštrumo ir atspalvio nustatyti negalima.

Spalvos tonas – Vartotojo parinktis

Galima sureguliuoti pageidaujamą raudonos, žalios ir mėlynos spalvos temperatūrą.

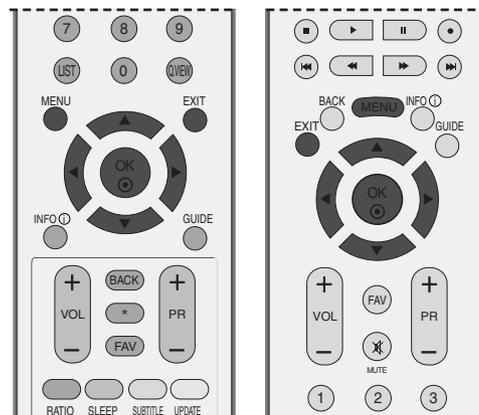

- 1 Paspauskite mygtuką **MENU**, po to – mygtuką ▲ ar ▼ ir pasirinkite **PICTURE** meniu.

- 2 Paspauskite mygtuką ►, po to – mygtuką ▲ ar ▼ ir pasirinkite **Colour Temperature**.

- 3 Paspauskite mygtuką ►, po to – mygtuką ▲ ar ▼ ir pasirinkite **User**.

- 4 Paspauskite mygtuką ►, po to – mygtuką ▲ ar ▼ mygtuku pasirinkite **Red**, **Green** arba **Blue**.

- 5 Reguliuokite mygtuku ◀ ar ▶.

- 6 Norėdami grįžti į normalų televizoriaus veikimo režimą, paspauskite **EXIT** (baigties) mygtuką.

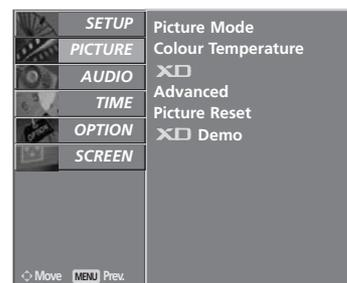

1

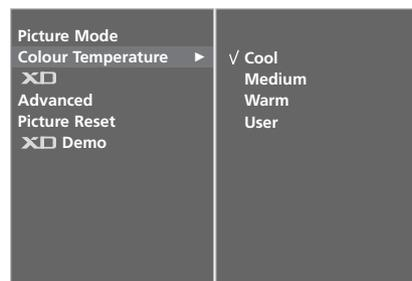

2 3

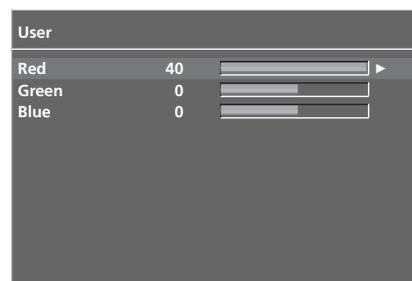

4 5

XD - VAIZDO KOKYBĄS GERINIMO TECHNOLOGIJA

XD yra „LG Electronics“ sukurta unikali vaizdo kokybės gerinimo technologija, leidžianti pateikti neiškreiptą aukšto tankio (HD) signalą naudojant patobulinto skaitmeninio signalo apdorojimo algoritmą.

Ši funkcija negali būti naudojama RGB-PC režime.

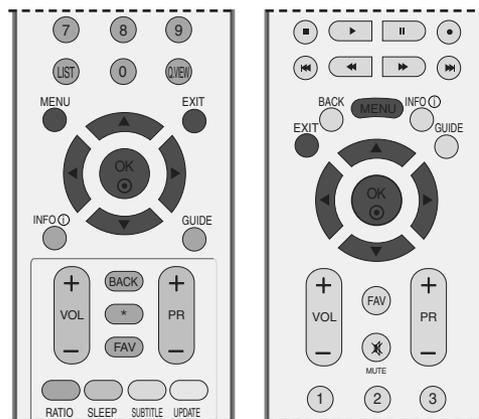

- 1 Paspauskite mygtuką **MENU**, po to – mygtuką ▲ ar ▼ ir pasirinkite **PICTURE** meniu.
- 2 Paspauskite mygtuką ►, po to – mygtuką ▲ ar ▼ ir pasirinkite **XD**.
- 3 Paspauskite mygtuką ►, po to – mygtuką ▲ ar ▼ ir pasirinkite **Auto** arba **Manual**.
- 4 Norėdami grįžti į normalų televizoriaus veikimo režimą, paspauskite **EXIT** (baigties) mygtuką.

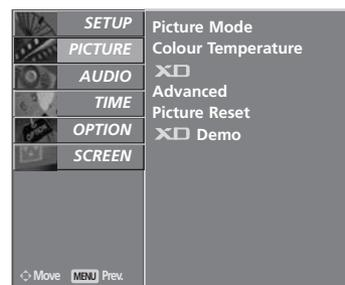

1

* Rankinis režimas

Šis meniu įjungiamas, **Picture Mode** pasirinkus **User1** arba **User2**.

- 1 Paspauskite mygtuką ►, po to – mygtuką ▲ ar ▼ ir pasirinkite **XD Contrast**, **XD Colour**, **XD NR** arba **MPEG NR**.
- 2 Paspauskite mygtuką ►, po to – mygtuką ▲ ar ▼ ir pasirinkite **On** arba **Off**.
- 3 Norėdami grįžti į normalų televizoriaus veikimo režimą, paspauskite **EXIT** (baigties) mygtuką.

- **XD Contrast** : Automatiškai nustato optimalų kontrastingumą pagal vaizdo šviesumą
- **XD Colour** : Automatiškai reguliuoja spalvas, kurios tampa kiek įmanoma panašesnės į natūralias.
- **XD NR** : Pašalina trukdžius, kad jie negadintų originalaus vaizdo.
- **MPEG NR** : panaikina vaizdo trukdžius, kurie gali atsirasti ekrane žiūrint TV.

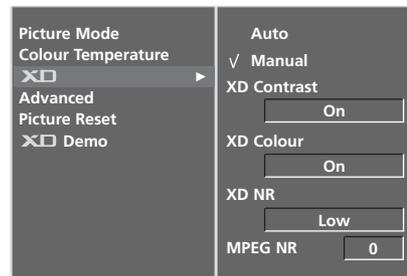

2

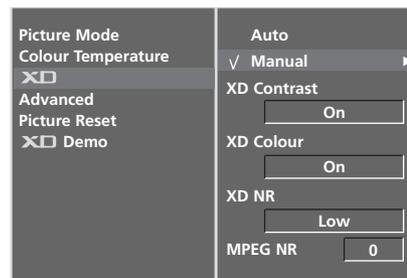

3

VAIZDO VALDYMAS

XD DEMO

Ijunkite šią funkciją ir pamatysite, koks yra skirtumas, kai XD Demo yra įjungtas ir kai XD Demo yra išjungt

Ši funkcija negali būti naudojama RGB[PC], HDMI[PC] režime.

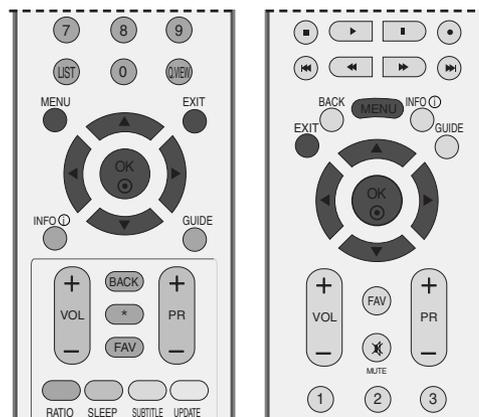

1 Paspauskite mygtuką **MENU**, po to – mygtuką ▲ ar ▼ ir pasirinkite **PICTURE** meniu.

2 Paspauskite mygtuką ►, po to – mygtuką ▲ ar ▼ ir pasirinkite **XD Demo**.

3 Paspauskite mygtuką ► ir paleiskite **XD Demo**.

4 Norėdami grįžti į normalų televizoriaus veikimo režimą, paspauskite **MENU** arba **EXIT** mygtuką.

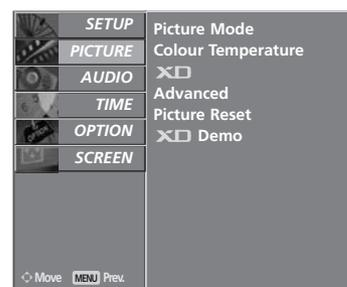

1

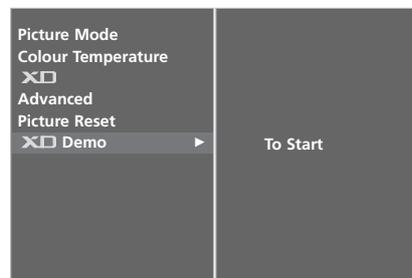

2 3

• XD Demo



PATOBULINTA – KINAS

Televizorius nustatomas taip, kad būtų tinkamiausias vaizdas kino filmams žiūrėti.

Ši funkcija veikia tik DTV, TV, AV, S-video ir Component 480i/576i režimuose.

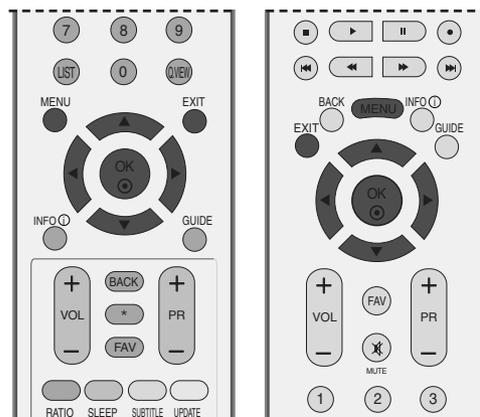

1 Paspauskite mygtuką **MENU**, po to – mygtuką ▲ ar ▼ ir pasirinkite **PICTURE** meniu.

2 Paspauskite mygtuką ►, po to – mygtuką ▲ ar ▼ ir pasirinkite **Advanced**.

3 Paspauskite mygtuką ►, po to – mygtuką ▲ ar ▼ ir pasirinkite **Cinema**.

4 Paspauskite mygtuką ▲ ar ▼ ir pasirinkite **On** arba **Off**.

5 Norėdami grįžti į normalų televizoriaus veikimo režimą, paspauskite **EXIT** (baigties) mygtuką.

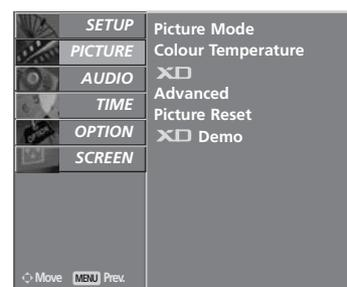

1



2

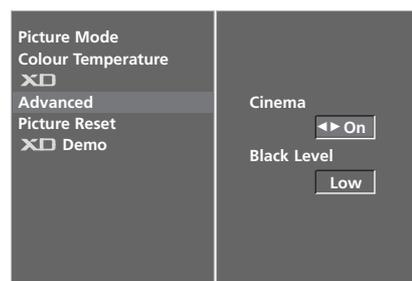

3

VAIZDO VALDYMAS

PATOBULINTAS – JUODUMO (TAMSUMO) LYGIS

Kai žiūrite kino filmą, ši funkcija sureguliuoja tinkamiausią televizoriaus rodomą vaizdą. Ekranų kontrastingumo ir šviesumo reguliavimas, naudojant ekranų juodos spalvos lygį.

Ši funkcija yra galima šiuose režimuose: AV (NTSC-M), S-Video (NTSC-M) arba HDMI.

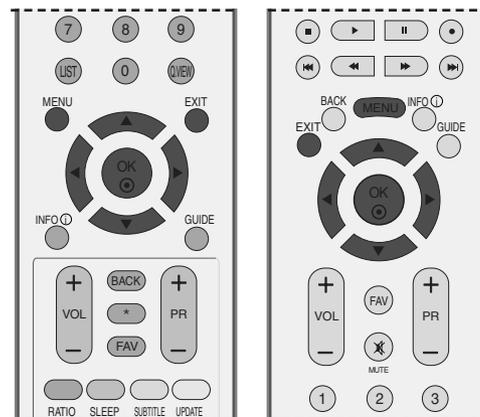

1 Paspauskite mygtuką **MENU**, po to – mygtuką **▲** ar **▼** ir pasirinkite **PICTURE** meniu.

2 Paspauskite mygtuką **▶**, po to – mygtuką **▲** ar **▼** ir pasirinkite **Advanced**.

3 Paspauskite mygtuką **▶**, po to – mygtuką **▲** ar **▼** ir pasirinkite **Black Level**.

4 Paspauskite mygtuką **▲** ar **▼** ir pasirinkite **Low** arba **High**.

■ **Low** : arba **Aukš tas**.

■ **High** : Ekranas rodo šviesiau.

5 Norėdami grįžti į normalų televizoriaus veikimo režimą, paspauskite **EXIT** (baigties) mygtuką.

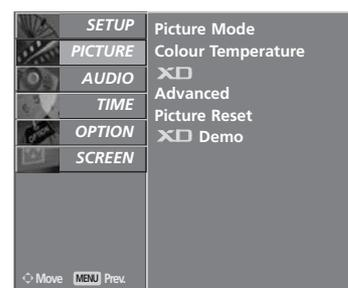

1

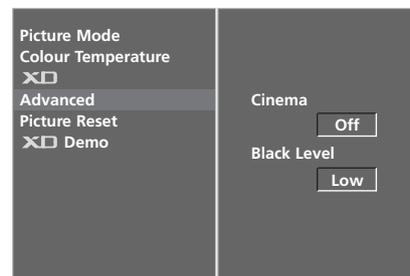

2

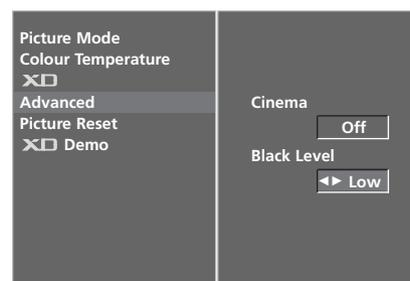

3 4

VAIZDO ATSTATA

Grįžtama į gamyklinius **Vaizdo veikseną, Spalvų temperatūra, XD, Sudėtingesnės funkc., Proporc. koef.**

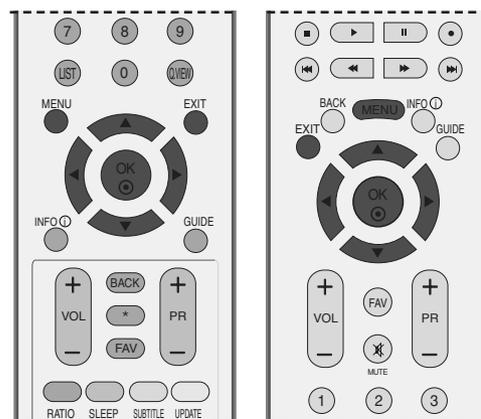

1 Paspauskite mygtuką **MENU**, po to – mygtuką ▲ ar▼ ir pasirinkite **PICTURE** meniu.

2 Paspauskite mygtuką ►, po to – mygtuką ▲ ar▼ ir pasirinkite **Picture Reset**.

3 Mygtuku ► inicijuokite nustatytą parametą.

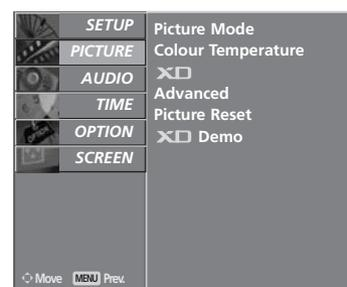

1



2 3

VAIZDO VALDYMAS

ISM (APSAUGA NUO STATINIO VAIZDO)

Ilgą laiką televizoriaus ekrane palikus asmeninio kompiuterio arba vaizdo žaidimo užfiksuotą arba nejudantį vaizdą, ekrane gali likti jo atvaizdas. Stenkitės televizoriaus ekrane pernelyg ilgai nelaikyti užfiksuoto vaizdo.

Ši funkcija negali būti naudojama LCD modelio televizoriuose.

Išbalinimas

Kelioms dienoms įjungiamas ir paliekamas baltas ryškus fonas, kad išnyktų ekrane „išdegę“ atvaizdai.

Pastaba: Šios funkcijos dėka neįmanoma visiškai išnaikinti ilgai buvusio ir „išdegusio“ atvaizdo.

Vaizdų kaita

Orbiter režimas gali apsaugoti nuo atvaizdo „išdegimo“ ekrane. Tačiau pageidautina, kad ekrane nebūtų laikomi užfiksuoti vaizdai pernelyg ilgą laiką. Siekiant išvengti užfiksuoto vaizdo „išdegimo“ Orbiter režimo metu ekranas juda kas 2 minutes.

Inversija

Ši funkcija keičia ekrano spalvą.

Ekrano spalva automatiškai keičiasi kas 30 minučių.

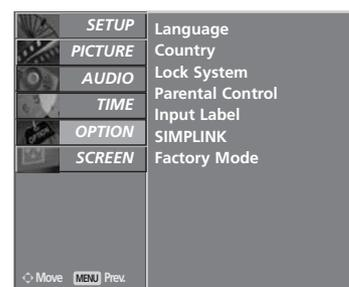
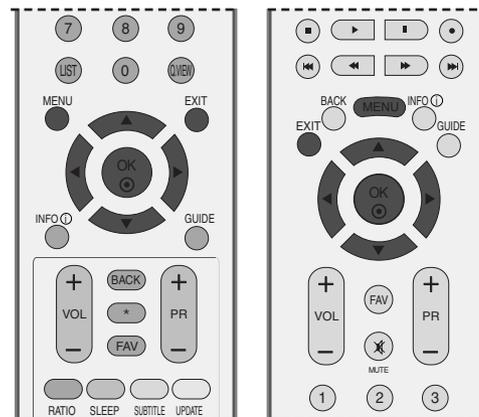

1

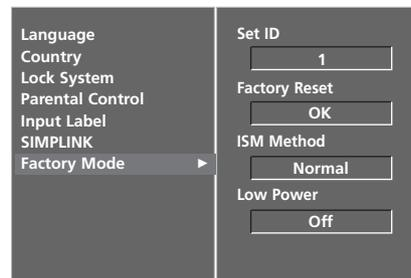

2

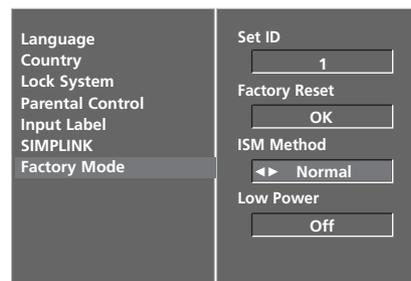

3 4

- 1 Paspauskite mygtuką ►, po to – mygtuką ▲ ar ▼ ir pasirinkite **OPTION** meniu.
- 2 Paspauskite mygtuką ►, po to – mygtuką ▲ ar ▼ ir pasirinkite **Factory Mode**.
- 3 Paspauskite mygtuką ►, po to – mygtuką ▲ ar ▼ ir pasirinkite **ISM Method**.
- 4 Paspauskite mygtuką ◀ ar ▶ ir pasirinkite **Normal, White wash, Orbiter** arba **Inversion**. Jeigu nenorite įjungti šios funkcijos, spauskite **Normal**.
- 5 Norėdami grįžti į normalų televizoriaus veikimo režimą, paspauskite **EXIT** (baigties) mygtuką.

ENERGIJOS TAUPYMO VAIZDO VEIKSENA

Ši funkcija sumažina elektros energijos vartojimą.

Ši funkcija negali būti naudojama LCD modelių televizoriuose.

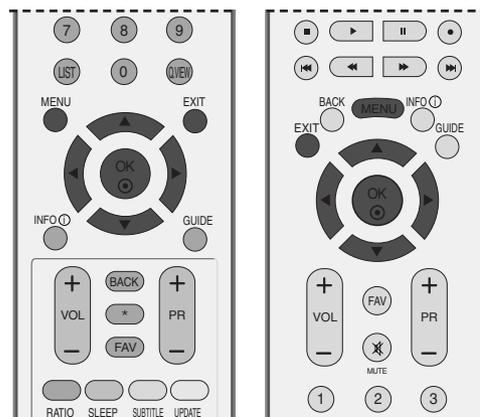

- 1 Paspauskite mygtuką ►, po to – mygtuką ▲ ar ▼ ir pasirinkite **OPTION** meniu.
- 2 Paspauskite mygtuką ►, po to – mygtuką ▲ ar ▼ ir pasirinkite **Factory Mode**.
- 3 Paspauskite mygtuką ►, po to – mygtuką ▲ ar ▼ ir pasirinkite **Low power**.
- 4 Paspauskite mygtuką ▲ ar ▼ ir pasirinkite **On** arba **Off**.
- 5 Norėdami grįžti į normalų televizoriaus veikimo režimą, paspauskite **EXIT** (baigties) mygtuką.

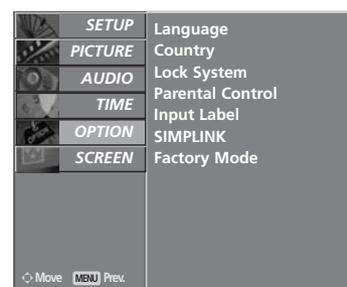

1

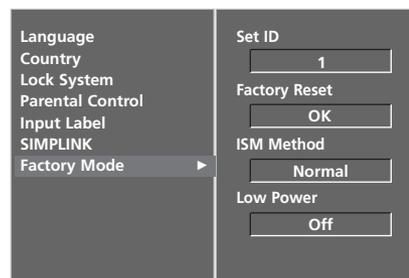

2

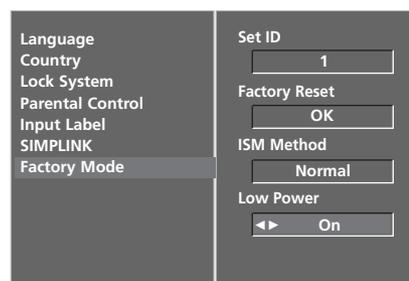

3 4

GARSO IR KALBOS VALDYMAS

AUTOMATINIS GARSO LYGINTUVAS

Automatinis garsas automatiškai palaiko vienodą garso lygį net pakeitus programas.

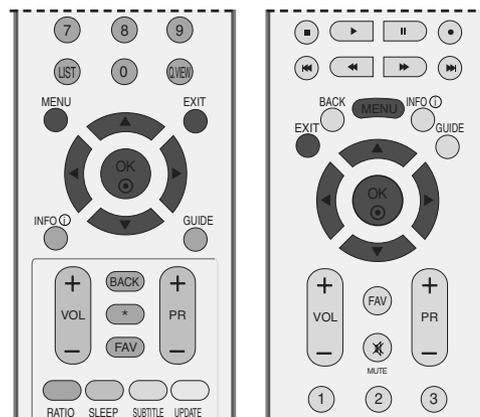

- 1 Paspauskite mygtuką MENU, o po to ▲ ar ▼ mygtuku pasirinkite **AUDIO** meniu.
- 2 Paspauskite mygtuką ►, po to – mygtuką ▲ ar ▼ ir pasirinkite **Auto Volume**.
- 3 Paspauskite mygtuką ►, po to – mygtuką ▲ ar ▼ ir pasirinkite **Off** arba **On**.
- 4 Norėdami grįžti į normalų televizoriaus veikimo režimą, paspauskite **EXIT** (baigties) mygtuką.



1

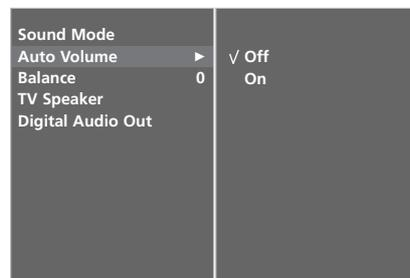

2 3

NUSTATYTI GARSO NUSTATYMAI – GARSO VEIKSENA

Galima pasirinkti pageidaujamą garsą: **Surround Max**, **įprastas**, **Muzika**, **Filmas** arba **Sportas**; be to, galima sureguliuoti ir ekvalaizerio garso dažnį.

Garso veikseną įgalina mėgautis geriausiu garsu specialiai nenustatinėjant, kadangi televizorius nustato tinkamas garso parinktis pagal programos turinį.

Parametrai **Surround Max**, **įprastas**, **Muzika**, **Filmas** ir **Sportas** yra nustatyti gamykloje, siekiant užtikrinti kiek įmanoma geresnės kokybės garsą, todėl jų keisti negalima.

- Surround Max** Garsas skamba tarsi realybėje.
- įprastas** Įsakmus ir natūralus garsas.
- Muzika** Šis garsas yra tinkamiausias muzikai klausyti.
- Filmas** Tinkamiausias garsas kino filmams žiūrėti.
- Sportas** Tinkamiausias garsas sporto varžyboms stebėti.
- Vartotojo** Naudojant šią funkciją galima nustatyti savo pageidaujamus garso parametrus.

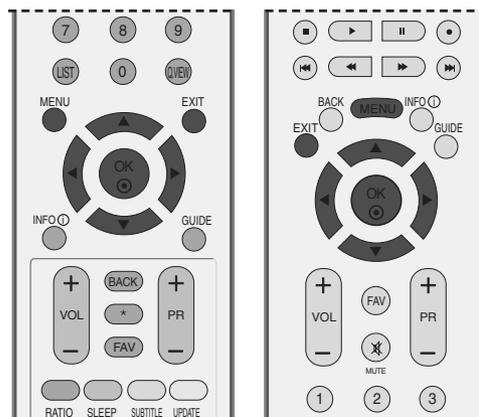

1 Paspauskite mygtuką MENU, o po to ▲ ar ▼ mygtuku pasirinkite **AUDIO** meniu.

2 Paspauskite mygtuką ►, po to – mygtuką ▲ ar ▼ ir pasirinkite **Sound Mode**.

3 Paspauskite mygtuką ►, po to – mygtuką ▲ ar ▼ ir pasirinkite **Surround MAX**, **Standard**, **Music**, **Movie**, **Sports** arba **User**.

4 Norėdami grįžti į normalų televizoriaus veikimo režimą, paspauskite **EXIT** (baigties) mygtuką.



GARSO IR KALBOS VALDYMAS

GARSO NUSTATYMO REGULIAVIMAS – VARTOTOJO VEIKSENA

Garso ekvalaizerio reguliavimas.

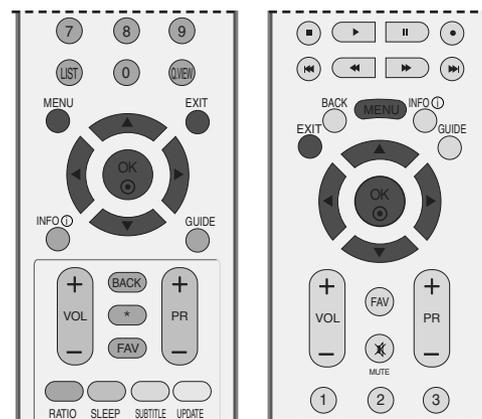

1 Paspauskite mygtuką **MENU**, o po to ▲ ar ▼ mygtuku pasirinkite **AUDIO** meniu.

2 Paspauskite mygtuką ►, po to – mygtuką ▲ ar ▼ ir pasirinkite **Sound Mode**.

3 Paspauskite mygtuką ►, po to – mygtuką ▲ ar ▼ ir pasirinkite **User**.

4 Spauskite mygtuką ►.

5 Mygtuku ◀ ar ▶ pasirinkite pageidaujama garsą.
Mygtuku ▲ ar ▼ pasirinkite atitinkamą garso lygį.

6 Norėdami grįžti į normalų televizoriaus veikimo režimą, paspauskite **EXIT** (baigties) mygtuką.



1



2 3

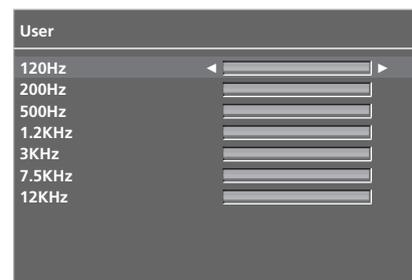

4 5

BALANSAS

Galima sureguliuoti pageidaujimą iš garsiakalbio sklindančio garso lygį.

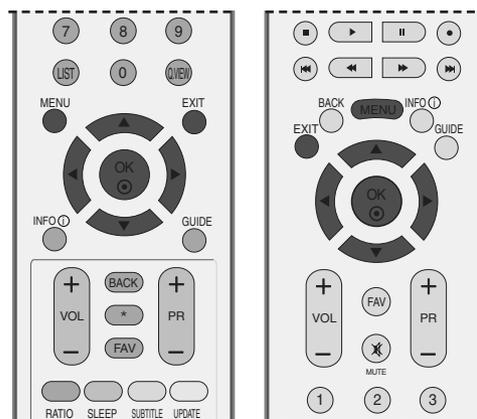

- 1 Paspauskite mygtuką MENU, o po to ▲ ar ▼ mygtuku pasirinkite **AUDIO** meniu.
- 2 Paspauskite mygtuką ►, po to – mygtuką ▲ ar ▼ ir pasirinkite **Balance**.
- 3 Paspauskite mygtuką ►, po to – mygtuką ◀ ar ► ir nustatykite pageidaujamus parametrus.
- 4 Norėdami grįžti į normalų televizoriaus veikimo režimą, paspauskite **EXIT** (baigties) mygtuką.



1

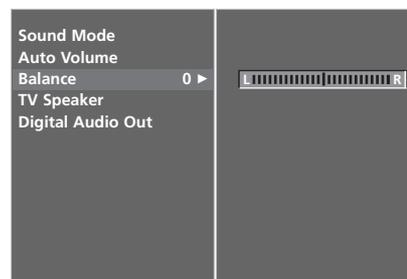

2 3

GARSO IR KALBOS VALDYMAS

TELEVIZORIAUS GARSIKALBIŲ ĮJUNGIMO/ IŠJUNGIMO SĄRANKA

Galima reguliuoti vidinį televizoriaus garsikalbį.

Veiksenomis **AV1**, **AV2**, **AV3**, **COMPONENT**, **RGB** ir **HDMI1** su HDMI į DVI kabelį per TV garsikalbį ir (arba) kintamą garsą galima išgauti net jei ir nėra vaizdo signalo.

Jeigu norite pasinaudoti išorine HI-FI stereofonine sistema, išjunkite vidinius televizoriaus garsikalbius.

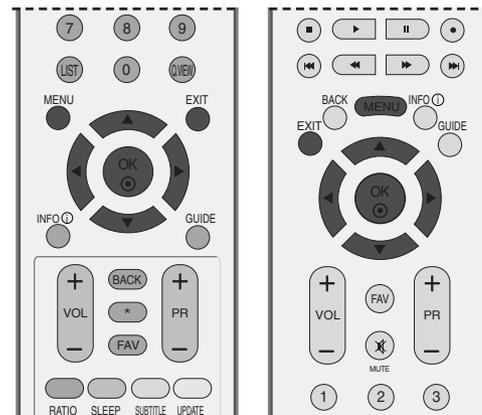

- 1 Paspauskite mygtuką MENU, o po to ▲ ar ▼ mygtuku pasirinkite **AUDIO** meniu.
- 2 Paspauskite mygtuką ►, po to – mygtuką ▲ ar ▼ ir pasirinkite **TV Speaker**.
- 3 Paspauskite mygtuką ►, po to – mygtuką ▲ ar ▼ ir pasirinkite **Off** arba **On**.
- 4 Norėdami grįžti į normalų televizoriaus veikimo režimą, paspauskite **EXIT** (baigties) mygtuką.

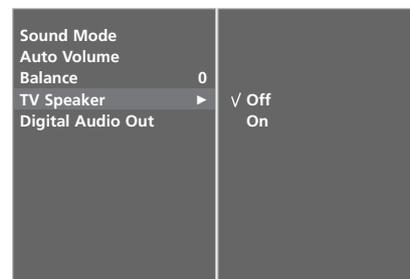

SELECTING DIGITAL AUDIO OUT (SKAITMENINIO GARSO IŠVESTIES PASIRINKIMAS)

Ši funkcija įgalina pasirinkti skaitmeninio garso išvestį, kuriai teikiate pirmenybę.

Televizorius gali išvesti „Dolby Digital“ signalą tik to kanalo, kuris transliuojamas naudojant „Dolby Digital Audio“.

Kai taikomas formatas „Dolby Digital“, jei Skaitmeninio garso išvesties meniu pasirinksite „Dolby Digital“, per „Dolby Digital“ bus išvedama SPDIF išvestis.

Net ir pasirinkus „Dolby Digital“, kai netaikomas formatas „Dolby Digital“, per PCM bus išvedama SPDIF išvestis.

Net jei ir bus nustatyta ir „Dolby Digital“ ir „Audio“ kanalo, transliuojančio „Dolby Digital Audio“, kalba, bus leidžiamas tik „Dolby Digital“.

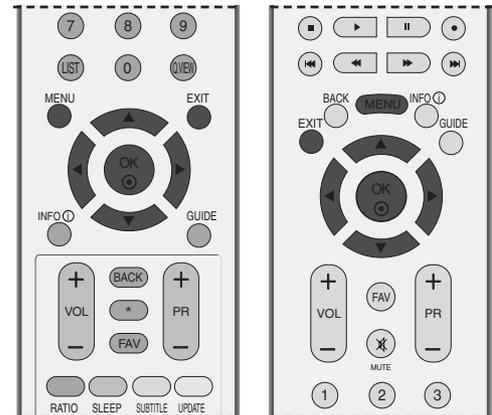

Pagamintas gavus „Dolby Laboratories“ licenciją. „Dolby“ ir dviguba D yra „Dolby Laboratories“ prekės ženklai.



1

- 1 Paspauskite mygtuką MENU, o po to ▲ ar ▼ mygtuku pasirinkite **AUDIO** meniu.
- 2 Paspauskite mygtuką ►, po to – mygtuką ▲ ar ▼ ir pasirinkite **Digital Audio Out**.
- 3 Norėdami pasirinkti DOLBY DIGITAL ar PCM, paspauskite ► mygtuką, tada ▲ ar ▼ mygtuką.
- 4 Norėdami grįžti į normalų televizoriaus veikimo režimą, paspauskite **EXIT** (baigties) mygtuką.

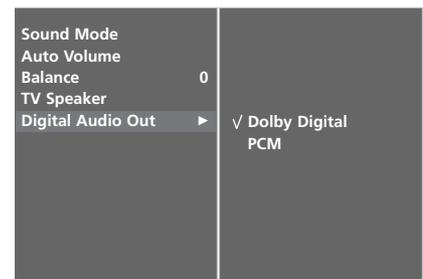

2 3

GARSO IR KALBOS VALDYMAS

I/II

STEREOFONINIS / DVIKUBAS PRIĖMIMAS

(tik analogine veiksen)

Pasirinkus programą ir išnykus programos numeriui bei stoties pavadinimui, yra rodoma stoties garso informacija.

Transliavimas	Rodoma ekrane
Mono (monofoninis)	MONO
Stereo (stereofoninis)	STEREO
Dual (dvigubas)	DUAL I

■ Monofoninio garso pasirinkimas

Jeigu priimant stereofoninį perdavimą stereofoninis signalas yra silpnas, du kartus paspauskite mygtuką **I/II** ir perjunkite į monofoninį. Monofoninio priėmimo metu pagerėja garso gilumas. Jeigu norite grįžti prie stereofoninio garso, vėl du kartus paspauskite mygtuką **I/II**.

■ Kalbos pasirinkimas, kai programa transliuojama dviem kalbomis

Jeigu programa yra transliuojama dviem kalbomis, pakartotinai spaudžiant mygtuką **I/II** galima persijungti į **DUAL I**, **DUAL II** arba **DUAL I+II**.

DUAL I Per garsiakalbius girdima pagrindinė kalba.

DUAL II Per garsiakalbius girdima antroji kalba.

DUAL I+II Per vieną garsiakalbį girdima pagrindinė kalba, per kitą garsiakalbį – antroji kalba.

NICAM PRIĖMIMAS (tik analogine veikseną)

Jeigu jūsu televizorius yra su NICAM priėmimo imtuvu, galima priimti itin aukštos kokybės NICAM technologijos atkuriamą skaitmeninį garsą.

Garsas pasirenkamas pagal transliuojamos programos tipą mygtuku I/II.

-
- 1 Kai priimamas NICAM monofoninis garsas, galima rinktis **NICAM MONO** arba **FM MONO**.
-
- 2 Kai priimamas NICAM stereofoninis garsas, galima rinktis **NICAM STEREO** arba **FM MONO**.
Jeigu stereofoninis signalas yra silpnas, persijunkite į monofoninį.
-
- 3 Kai priimamas NICAM dvigubas garsas, galima rinktis **NICAM DUAL I**, **NICAM DUAL II**, **NICAM DUAL I+II** arba **MONO**.
-

GARSIKALBIO STIPRUMO PASIRINKIMAS

AV,S-Video, Component, RGB ir HDMI režimuose galima pasirinkti kairiojo ir dešiniojo garsiakalbių transliuojamą garsą.

Norėdami pasirinkti garsą, pakartotinai spauskite mygtuką **I/II**.

L+R: Garso signalas iš garso įvesties L yra girdimas kairiajame garsiakalbyje, o garso signalas iš garso įvesties R – dešiniajame garsiakalbyje.

L+L: Garso signalas iš garso įvesties L siunčiamas į kairįjį ir dešinįjį garsiakalbius.

R+R: Garso signalas iš garso įvesties R siunčiamas į kairįjį ir dešinįjį garsiakalbius.

GARSO IR KALBOS VALDYMAS

Ekране pateikiamo meniu kalbos/ šalies pasirinkimas

Pirmą kartą įjungus televizorių, jo ekrane atsiranda įdiegimo vedlio meniu.

- 1 Norėdami pasirinkti kalbą, paspauskite ▲ ar ▼ ar ◀ ar ▶ mygtuką, o tada **OK** mygtuką..
- 2 Norėdami pasirinkti šalį, paspauskite ▲ ar ▼ ar ◀ ar ▶ mygtuką, o tada **OK** mygtuką.

* Norėdami pakeisti kalbos/šalies nustatymą

- 1 Paspauskite mygtuką **MENU**, o po to ▲ ar ▼ mygtuku pasirinkite **OPTION** meniu.
- 2 Paspauskite mygtuką ▶, po to – mygtuką ▲ ar ▼ ir pasirinkite **Language**. Meniu gali būti rodomas ekrane pasirinkta kalba. Paspauskite mygtuką ▶, po to – mygtuką ▲ ar ▼ ir pasirinkite **Country**.
- 3 Paspauskite ▶ mygtuką, o tada ◀ ar ▶ mygtuku pasirinkite norimą kalbą ir šalį.
- 4 Paspauskite **OK** (patvirtinimo) mygtuką.
- 5 Norėdami grįžti į normalų televizoriaus veikimo režimą, paspauskite **EXIT** (baigties) mygtuką.

! PASTABA

- ▶ Jei nebaigiate **Nustatymo vadovas** nustatymo paspausdami mygtuką **EXIT** arba pasibaigus OSD (Oi Screen Display – Oi ekrano) rodymo laikui, jis vėl pasirodys įjungus nustatymą.
- ▶ Jei pasirenkate neteisingą šalį, teletekstas ekrane gali būti rodomas klaidingai, o ta pati problema gali iškilti veikiant teletekstui.
- ▶ CI (bendrosios sąsajos) funkcija gali neveikti, tai priklauso nuo konkrečioje šalyje naudojamų transliavimo parametrų.
- ▶ DTV režimo valdymo mygtukai gali neveikti pagal šalių transliavimo aplinkybes.

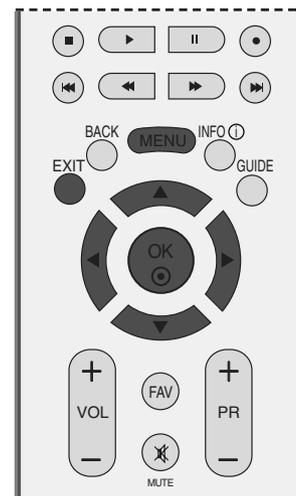

KALBOS PASIRINKIMAS (TIK SKAITMENINE VEIKSENA)

Garso funkcija įgalina pasirinkti garso kalbą, kuriai teikiate pirmenybę. Jeigu audio pasirinktą kalbą netransliuojama, tuomet bus naudojama iš anksto numatytoji kalba

Kai subtitrai transliuojami dviem ar daugiau kalbų, naudokite Subtitrų funkciją. Jeigu subtitrai pasirinktą kalbą nerodomi, tuomet bus rodomi subtitrai iš anksto numatyta kalba

- 1 Paspauskite mygtuką MENU, o po to ▲ ar ▼ mygtuku pasirinkite **OPTION** meniu.
- 2 Paspauskite mygtuką ►, po to – mygtuką ▲ ar ▼ ir pasirinkite **Language**.
- 3 Paspauskite ► mygtuką, paskui ▲ ar ▼ mygtuku pasirinkite Audio (Garsas), Subtitle (Subtitrai) ar Subtitle Hard of hearing (Subtitrai blogai girdintiems).
- 4 Paspauskite ► mygtuką, tada ◀ ar ▶ mygtuku pasirinkite norimą kalbą.
- 5 Norėdami grįžti į normalų televizoriaus veikimo režimą, paspauskite **EXIT** (baigties) mygtuką.

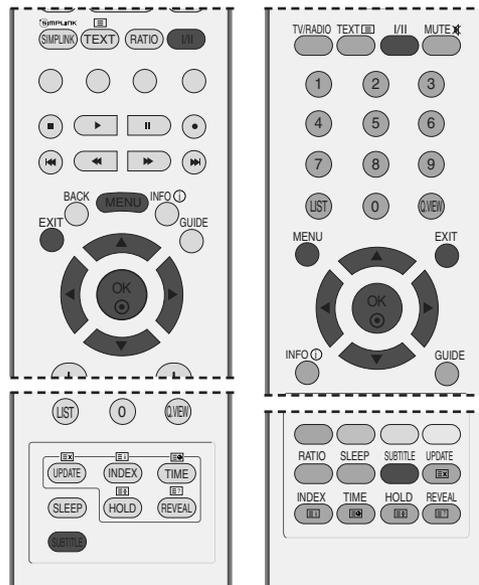

! PASTABA

< Audio kalbos pasirinkimas >

- ▶ Kai garsas transliuojamas dviem ar daugiau kalbų, garsą galima pasirinkti ir nuotolinio valdymo pultelio I/II mygtuku.
- ▶ Garso kalbą pasirinkite spausdami ▲ ar ▼ mygtuką.
- ▶ L+R, L+L ar L+R pasirinkite spausdami ◀ ar ▶ mygtuką.

< Subtitrų kalbos pasirinkimas >

- ▶ Kai transliuojamos dvi ar daugiau subtitrų kalbų, jūs galite pasirinkti subtitrų kalbą paspausdami SUBTITLE mygtuką nuotolinio valdymo pultelyje.
- ▶ Paspauskite ▲ ar ▼ mygtuką subtitrų kalbai pasirinkti.

- Garsą/subtitrus galima pasirinkti paprasčiau, skaičiais nuo 1 iki 3, kuriuos transliuoja paslaugų tiekėjas.
- Kai jūs pasirenkate papildomas audio funkcijas (audio blogai matantiems ar girdintiems), garsiau girdėsis pagrindinė audio dalis.

Audio kalbos informacija ekrane

Ekranas	Būsena
N.A	Negalima naudoti
MPEG	MPEG Audio
Dolby Digital	Dolby Digital Audio
Audio for the hearing impaired	Audio blogai matantiems
ABC	Audio blogai girdintiems

Subtitrų kalbos informacija ekrane

Ekranas	Būsena
N.A	Negalima naudoti
TEXT	Teleteksto subtitrai
ABC	Subtitrai blogai matantiems

LAIKO NUSTATYMAS

LAIKRODŽIO NUSTATYMAS

Laikrodis nustatomas automatiškai, kai priimamas skaitmeninis signalas. (Laikrodį galite nustatyti, jei televizoriuje nėra DTV signalo.)

Prieš naudodamiesi laiko įjungimo / išjungimo funkcija, privalote teisingai nustatyti laiką.

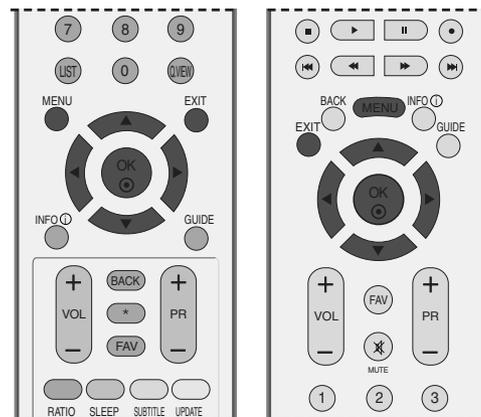

- 1 Paspauskite mygtuką MENU, o po to ▲ ar ▼ mygtuku pasirinkite **TIME** meniu.
- 2 Paspauskite mygtuką ►, po to – mygtuką ▲ ar ▼ ir pasirinkite **Clock**.
- 3 Norėdami pasirinkti metų, datos arba laiko parinktį, paspauskite ►, po to ◀ ar ▶ mygtuką.

Pasirinkus, ▲ ar ▼ mygtuku nustatykite metų, datos ir laiko parinktį.

- 4 Norėdami grįžti į normalų televizoriaus veikimo režimą, paspauskite **EXIT** (baigties) mygtuką.

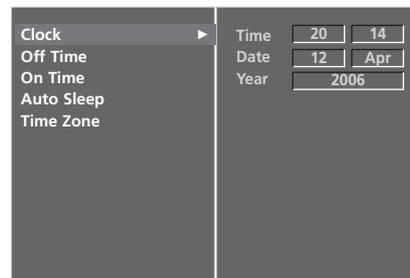
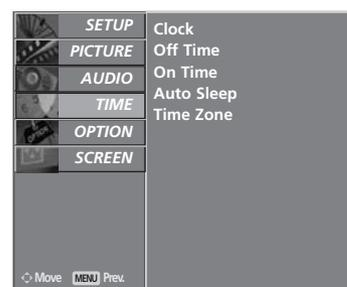

AUTOMATINIO ĮSIJUNGIMO/IŠSIJUNGIMO LAIKMAŠIO NUSTATYMAI

Išjungimo funkcija automatiškai perjungia televizorių į budėjimo režimą nustatytu laiku.

Praėjus dviem valandoms po automatiško televizoriaus įsijungimo, jis bus automatiškai perjungtas į budėjimo režimą, jeigu nebus paspaustas kuris nors mygtukas.

Nustatyta įjungimo / išjungimo funkcija veikia kasdien nustatytu laiku.

Jeigu įjungimo ir išjungimo funkcijos nustatytos tam pačiam laikui, suveikia išjungimo funkcija.

Kad suveiktų įjungimo funkcija, televizorius turi būti budėjimo režime.

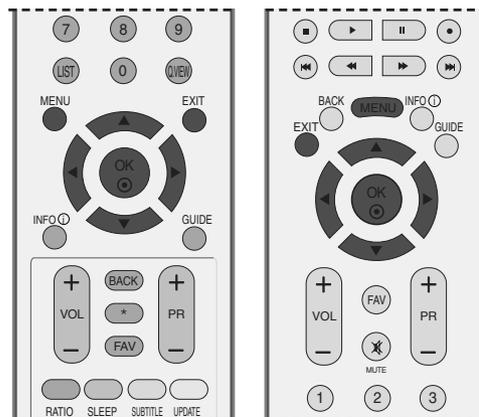

1 Paspauskite mygtuką MENU, o po to ▲ ar ▼ mygtuku pasirinkite **TIME** meniu.

2 Paspauskite mygtuką ►, po to – mygtuką ▲ ar ▼ ir pasirinkite **Off Time/On Time**.

3 Paspauskite mygtuką ►, po to – mygtuką ▲ ar ▼ ir pasirinkite **On**.

- Norėdami panaikinti **On/Off Timer** ko funkciją, pasirinkite **Off**.

4 Paspauskite mygtuką ►, po to – mygtuką ▲ ar ▼ ir nustatykite valandas.

5 Paspauskite mygtuką ►, po to – mygtuką ▲ ar ▼ ir nustatykite minutes.

6 Tik įjungimo laikas funkcijos atveju

- **Programme:** Paspauskite ► mygtuką, tada Veiksenos meniu ▲ ar ▼ mygtuku pasirinkite TV, DTV arba Radio (Radijas).

Tada paspauskite ► mygtuką ir ▲ ar ▼ mygtuku pasirinkite programą.

- **Volume:** Paspauskite mygtuką ►, po to – mygtuką ▲ ar ▼ ir sureguliuokite garsą televizoriaus įsijungimo metu

7 Norėdami grįžti į normalų televizoriaus veikimo režimą, paspauskite **EXIT** (baigties) mygtuką.

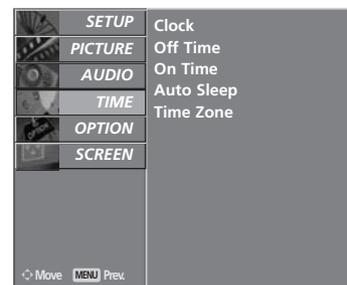

1

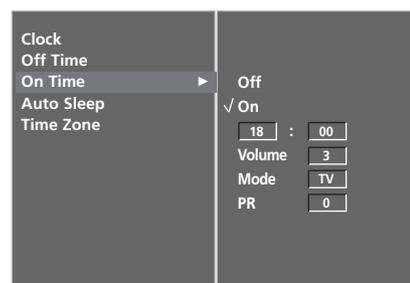

2 3 4 5 6

LAIKO NUSTATYMAS

AUTOMATINIO IŠSIJUNGIMO NUSTATYMAS

Jeigu nėra įvesties signalų, televizorius savaime išsijungia po 10 minučių.

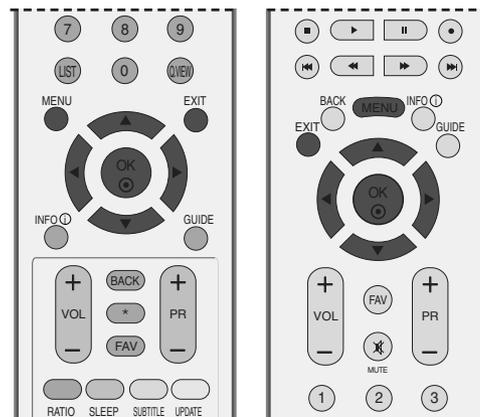

- 1 Paspauskite mygtuką MENU, o po to ▲ ar ▼ mygtuku pasirinkite **TIME** meniu.
- 2 Paspauskite mygtuką ►, po to – mygtuką ▲ ar ▼ ir pasirinkite **Auto Sleep**.
- 3 Paspauskite mygtuką ►, po to – mygtuką ▲ ar ▼ ir pasirinkite **Off** arba **On**.
- 4 Norėdami grįžti į normalų televizoriaus veikimo režimą, paspauskite **EXIT** (baigties) mygtuką.

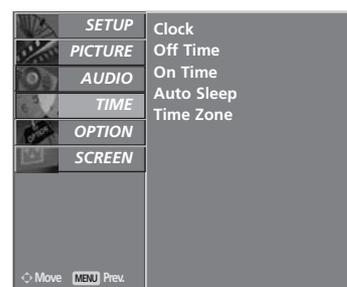

1



2 3

TIME ZONE SETUP (LAIKO JUOSTOS SĄRANKA)

Kai pasirenkate laiko juostos miestą, laikas televizoriuje nustatomas pagal laiko informaciją, remiantis laiko juostos ir GMT (Grinvičo laiko) informacija, kuri gaunama kartu su transliavimo informacija, kai laiką automatiškai nustato skaitmeninis signalas.

- 1 Paspauskite mygtuką MENU, o po to ▲ ar ▼ mygtuku pasirinkite **TIME** meniu.
- 2 Paspauskite mygtuką ►, po to – mygtuką ▲ ar ▼ ir pasirinkite **Time Zone**.
- 3 Paspauskite ► mygtuką, tada ◀ ar ► mygtuku pasirinkite Jūsų zonos laiko juostą.
- 4 Norėdami grįžti į normalų televizoriaus veikimo režimą, paspauskite **EXIT** (baigties) mygtuką.

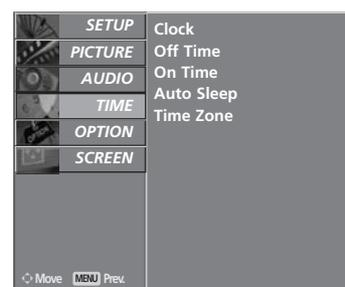
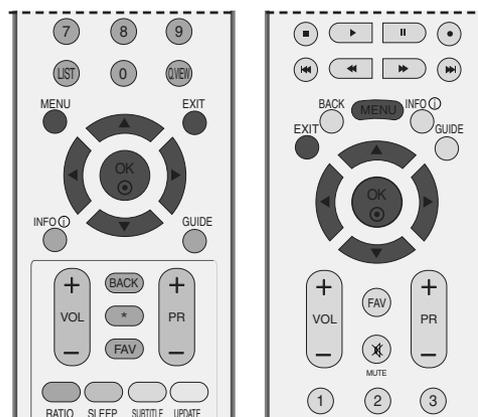

1

MIEGO LAIKMAŠIO NUSTATYMAS

Prieš eidami miegoti galite nesirūpinti, kas išjungs televizorių. Savaiminio išsijungimo laikmatis automatiškai išjungia televizorių, praėjus nustatytam laikui.

- a Pakartotinai spauskite mygtuką **SLEEP** (savaiminis išsijungimas) ir pasirinkite minučių skaičių.

rodoma ' - - **Min** ', po to – skaičiai 10, 20, 30, 60, 90, 120, 180 ir 240.
- b Kai ekrane rodomas jūsų norimas minučių skaičius, laikmatis pradeda atgaline tvarka skaičiuoti pasirinktą minučių skaičių.
- c Jeigu norite pažiūrėti, kiek liko laiko iki išsijungimo, vieną kartą paspauskite mygtuką **SLEEP** (savaiminis išsijungimas). Jeigu norite pažiūrėti, kiek liko laiko iki išsijungimo, vieną kartą paspauskite mygtuką **SLEEP** (savaiminis išsijungimas)
- d Jeigu norite išjungti laikmatį, pakartotinai spauskite mygtuką **SLEEP** (savaiminis išsijungimas), kol ekrane pasirodo ' - - - **Min** '.
- e Jeigu nustatę laikmatį televizorių išjungsitė, nustatytasis savaiminio išsijungimo laikas išsitrina.



2 3

TĖVŲ KONTROLĖ/ REITINGAI

Nustatyti slaptažodžio ir užrakto sistemą

Jei pirma įvedate slaptažodį, nuotolinio valdymo pultelyje paspauskite 0, 0, 0, 0.

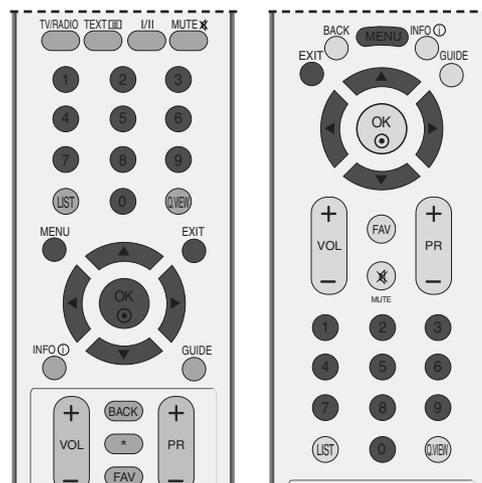

- 1 Paspauskite mygtuką MENU, o po to ▲ ar ▼ mygtuku pasirinkite **OPTION** meniu.
- 2 Paspauskite mygtuką ►, po to – mygtuką ▲ ar ▼ ir pasirinkite **Lock system**.
- 3 Paspauskite ► mygtuką, tada paspausdami ◀ ar ► mygtuką, pasirinkite On (Įjungti).

Norėdami nustatyti slaptažodį

Paspauskite ► mygtuką, tada SKAITMENŲ mygtukais įveskite 4 skaitmenų slaptažodį.

Būtinai įsiminkite šį skaičių!

Patvirtinkite dar kartą įvesdami naują slaptažodį.

Jei pamiršote slaptažodį, nuotolinio valdymo pultelyje paspauskite 7, 7, 7, 7.

- 4 Norėdami grįžti į normalų televizoriaus veikimo režimą, paspauskite **EXIT** (baigties) mygtuką.

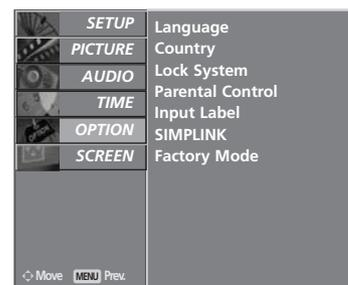

1

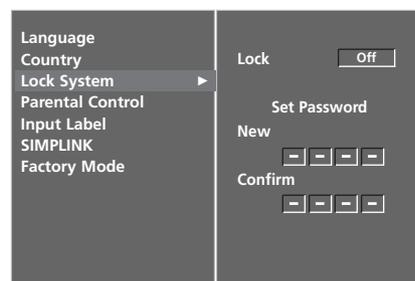

2 3

TĖVŲ KONTROLĖ

Ši funkcija veikia pagal informaciją iš transliavimo stoties. Todėl jei signale yra klaidingą informaciją, ši funkcija neveikia.

Įgalina nustatyti blokavimo schemas tam tikriems kanalams, reitingams ir išoriniams žiūrėjimo šaltiniams blokuoti.

Norint naudotis šiuo meniu, reikalingas slaptažodis.

Televizorius užprogramuotas taip, kad įsimintų paskutinę parinktį nei ir išjungus televizorių.

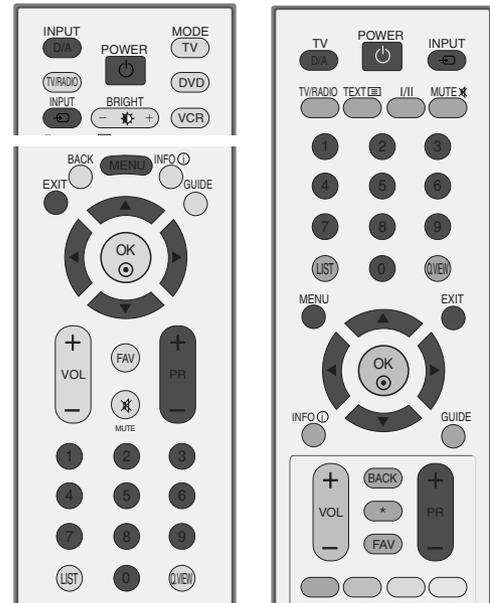

- 1 Paspauskite mygtuką MENU, o po to ▲ ar ▼ mygtuku pasirinkite **OPTION** meniu.
- 2 Paspauskite mygtuką ►, po to – mygtuką ▲ ar ▼ ir pasirinkite **Parental control**. Tada paspauskite ► mygtuką ir, kaip prašoma, įveskite slaptažodį. Televizoriaus pradinis slaptažodis yra „0-0-0-0“.
- 3 Paspauskite ► mygtuką, tada ar mygtuku pasirinkite „Parental Guidance“ (Tėvų valdymas) ar „Key Lock“ (Užraktas).

Parental Guidance“ (Tėvų valdymas) (tik skaitmenine veikseną)

Neleidžia vaikams žiūrėti tam tikrų suaugusiesiems skirtų televizijos programų pagal nustatytas reitingų ribas.

Užraktas

Televizorių galima nustatyti taip, kad jam valdyti būtų reikalingas nuotolinio valdymo pultelis. Šią funkciją galima naudoti siekiant išvengti neleistino televizoriaus žiūrėjimo.

- 4 Norėdami atlikti atitinkamus nustatymus, spauskite ◀ ar ▶ mygtuką.
- 5 Norėdami grįžti į normalų televizoriaus veikimo režimą, paspauskite **EXIT** (baigties) mygtuką.

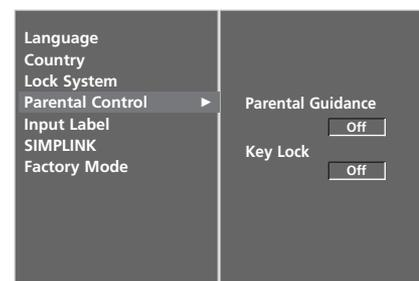
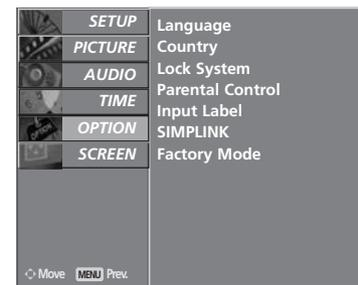

2 3 4

Kai **Key Lock 'On'**, jei televizorius išjungtas, paspauskite televizoriaus **POWER** / I, **INPUT** (ĮVESTIS), **PR** ▲ ar ▼ mygtuką arba nuotolinio valdymo pulto **POWER** (MAITINIMAS), **INPUT** (ĮVESTIS), **D/A TV**, **PR** + arba - ar mygtukus su numeriais.

Kai įjungtas užraktas **Key Lock On**, ekrane atsiranda užrašas '**Key Lock on**' jei žiūrint televizorių, paspaudžiamas kuris nors priekiniame skydelyje esantis mygtukas.

TELETEKSTAS

Kai kuriose šalyse nebus galima išrinkti teletksto funkcijos.

Teletekstas – tai nemokama informacijos sistema, kurią transliuoja daugelis TV stočių ir kurioje pateikiamos naujausios žinios, televizijos programos, biržų naujienos ir t.t.

Šio televizoriaus teleteksto dekoderis palaiko sistemas SIMPLE, TOP ir FASTEXT. SIMPLE (standartinį teletekstą) sudaro puslapiai, kuriuos galima pasirinkti, tiesiogiai įvedus atitinkamą puslapio numerį.

Sistemos TOP ir FASTEXT yra labiau pažangūs būdai greitai ir lengvai naudotis teleteksto informacija.

ĮJUNGTI / IŠJUNGTI

Norėdami įsijungti teletekstą, spauskite mygtuką **TEXT** (tekstas). Ekrane rodomas pirmasis arba paskutinis puslapis.

Ekrano viršuje yra rodomi dviejų puslapių numeriai, TV stoties pavadinimas, data ir laikas. Pirmasis puslapio numeris rodo jūsų pasirinkimą, o antrasis – rodomo puslapio numerį.

Norėdami išjungti teletekstą, spauskite mygtuką **TEXT** (tekstas) arba **EXIT** (baigti). Grįžtama į ankstesnį režimą.

SIMPLE TEXT (STANDARTINIS TEKSTAS)

■ Puslapio pasirinkimas

- 1 Skaitmeninių mygtukų pagalbą surinkite pageidaujamo puslapio numerį iš trijų skaitmenų. Jeigu pasirinkimo metu paspaudėte neteisingą skaitmenį, baikite rinkti trijų skaitmenų numerį, o po to iš naujo surinkite teisingą puslapio numerį.
- 2 Jeigu norite pasirinkite ankstesnį arba kitą puslapį, galite spausti mygtuką **PR +** arba **-**.

TOP TEXT (TEKSTAS VIRŠUJE)

Būklės eilutėje ekrano apačioje rodomi keturi spalvoti laukeliai: raudonas, žalias, geltonas ir mėlynas. Geltonasis laukelis reiškia kitą grupę, o mėlynasis – kitą bloką.

■ Bloko/ grupės/ puslapio pasirinkimas

- 1 Naudojant mėlynąjį mygtuką galima pereiti nuo bloko prie bloko
- 2 Naudojant geltonąjį mygtuką galima pereiti prie kitos grupės ir automatiškai – prie kito bloko
- 3 Naudojant žaliąjį mygtuką galima pereiti prie kito puslapio ir automatiškai – prie kitos grupės. Vietoje šių mygtukų galima naudotis mygtuku **PR+**.
- 4 Naudojant raudonąjį mygtuką galima grįžti prie ankstesnės pasirinkties. Vietoje šio mygtuko galima naudotis mygtuku **PR-**.

■ Tiesioginis puslapio pasirinkimas

Kaip ir režime SIMPLE Text, TOP Text režime irgi galima pasirinkti pageidaujamą puslapį, skaitmeniais mygtukais surinkus trijų skaitmenų numerį.

FASTEXT (GREITASIS TEKSTAS)

Teleteksto puslapiai turi spalvinį kodą, kuris rodomas apatinėje ekrano eilutėje. Šiuos puslapius galima pasirinkti atitinkamu spalvotu mygtuku.

■ Puslapio pasirinkimas

- 1 Mygtuku  pasirinkite rodomąjį puslapį
- 2 Puslapius su spalviniu kodu, rodomu apatinėje ekrano eilutėje, galima pasirinkti atitinkamais spalvotais mygtukais.
- 3 Kaip ir režime SIMPLE Text, FASTEXT režime irgi galima pasirinkti pageidaujimą puslapį, skaitmeniais mygtukais surinkus trijų skaitmenų numerį.
- 4 Jeigu norite pasirinkite ankstesnį arba kitą puslapį, galite spausti mygtuką **PR+** arba **-**.

SPECIALIOSIOS TELETEKSTO FUNKCIJOS



■ REVEAL („PASLĖPTOS“ INFORMACIJOS RODYMAS)

Paspaudus šį mygtuką rodoma „paslėpta“ informacija, pavyzdžiui, viktorinų atsakymai. Paspaudus šį mygtuką dar kartą, „Paslėpta“ informacija, kuri buvo rodoma, vėl paslepiama.



■ UPDATE (ATNAUJINIMAS)

Laukiant naujo teleteksto puslapio, ekrane rodomas normalus televizoriaus vaizdas. Kairiajame viršutiniame ekrano kampe rodomas indikatorius. Kai ekrane atsiranda naujas teleteksto puslapis, indikatorius keičiasi į puslapio numerį. Paspauskite šį mygtuką, kad galėtumėte matyti atnaujintą (naują) teleteksto puslapį



■ TIME (LAIKAS)

Žiūrėdami televizijos programą, paspauskite šį mygtuką. Dešiniajame viršutiniame ekrano kampe rodomas laikas. Paspaudus šį mygtuką dar kartą, laikas neberodomas. Teleteksto režime šiuo mygtuku galima pasirinkti tęstinį teleteksto puslapį. Tęstinio puslapio numeris rodomas ekrano apačioje. Norėdami išlaikyti arba pakeisti tęstinį puslapį, spauskite RED/GREE, **PR+** arba **-** arba programų pasirinkimo mygtuką (su skaitmenimis). Paspaudus šį mygtuką dar kartą, ši funkcija baigia



■ HOLD (IŠLAIKYMAS)

Sustabdo automatinį puslapių keitimą, kuris atsiranda tuomet, kai vienas teleteksto puslapis yra sudarytas iš kelių tęstinių puslapių. Tęstinių puslapių skaičius ir rodomo puslapio numeris paprastai rodomas ekrane po laiku. Paspaudus šį mygtuką, kairiajame viršutiniame ekrano kampe yra rodomas stop simbolis, ir automatinis puslapių keitimas yra sustabdomas. Paspaudus šį mygtuką dar kartą, ši funkcija baigiama.

DIGITAL TELETEXT (Skaitmeninis teletekstas)

*Šia funkcija galima naudotis tik JK.

Televizorius įgalina naudotis skaitmeniniu teletekstu su žymiai pagerintais įvairiais aspektais, pavyzdžiui, tekstu, grafika ir t.t.

Prieigą prie šio skaitmeninio teleteksto galima gauti per specialias skaitmeninio teleteksto paslaugas ir specifines paslaugas, transliuojančias skaitmeninį teletekstą.

Kad būtų rodomas teletekstas, spausdami SUBTITLE (Subtitrai) mygtuką, subtitrų kalbos meniu turite pasirinkti Off (Išjungti).

TELETEXT WITHIN DIGITAL SERVICE (Teletekstas skaitmeninės paslaugos rėmuose)

- 1 Spausdami mygtukus su skaitmeninis ar PR + ar - mygtuką, pasirinkite skaitmeninę paslaugą, transliuojančią skaitmeninį teletekstą. Norėdami sužinoti kurios paslaugos yra skaitmeninio teleteksto paslaugos, žr. EPG paslaugų sąrašą.
- 2 Vadovaukitės nurodymais, pateikiamais skaitmeniniame teletekste ir prie kito žingsnio pereikite spausdami TEXT (TEKSTAS), OK, ▲ ar ▼, ◀ ar ▶, RAUDONĄ, ŽALIĄ, GELTONĄ, MELYNĄ ar SKAITMENŲ mygtukus ir t.t.
- 3 Norėdami įjungti kitą skaitmeninio teleteksto paslaugą, tiesiog pasirinkite kitą paslaugą, spausdami skaitmenų ar PR + ar - mygtuką.

Jei paspaudžiamas MENU (Meniu), GUIDE (GIDAS) ar INFOⓂ mygtukas, teleteksto paslauga laikinai pradingsta. Paspaudus šiuos mygtukus dar kartą, teleteksto paslauga vėl atsiranda.



TELETEXT IN DIGITAL SERVICE (Teletekstas skaitmeninėje paslaugoje)

- 1 Spausdami mygtukus su skaitmeninis ar PR + ar - mygtuką, pasirinkite tam tikrą paslaugą, transliuojančią skaitmeninį teletekstą.
- 2 Teletekstą įjunkite paspausdami TEXT (TEKSTAS) ar spalvotus mygtukus.
- 3 Vadovaukitės nurodymais, pateikiamais skaitmeniniame teletekste ir prie kito žingsnio pereikite spausdami OK, ▲ ar ▼, ◀ ar ▶, RAUDONĄ, ŽALIĄ, GELTONĄ, MELYNĄ ar SKAITMENŲ mygtukus ir t.t.
- 4 Norėdami žiūrėti televizorių, paspauskite TEXT (TEKSTAS) ar spalvotus mygtukus.

Kai kurios paslaugos įgalina prieiti prie tekstinių paslaugų paspaudžiant RAUDONĄ mygtuką.

Jei paspaudžiamas MENU (Meniu), GUIDE (GIDAS) ar INFOⓂ mygtukas, teleteksto paslauga laikinai pradingsta. Paspaudus šiuos mygtukus dar kartą, teleteksto paslauga vėl atsiranda.



PRIEDAS

TRIKŠIŲ ŠALINIMAS

Neveikia televizorius.	
Neveikia nuotolinio valdymo pultas	<ul style="list-style-type: none">■ Patikrinkite, ar tarp televizoriaus ir nuotolinio valdymo pulto nėra jokių trukdymų sukeliančio daikto.■ Ar teisingai įdėti elementai (+ prie +, - prie -)?■ Nustatykite reikiamą veikimo režimą: TV, VCR ir t.t.■ Įdėkite naujus elementus.
Netikėtai išsijungia maitinimas	<ul style="list-style-type: none">■ Ar nustatytas savaiminio išsijungimo laikmatis?■ Patikrinkite maitinimą. Gali būti pertrauktas maitinimas■ Jeigu nustatytas parametras „automatinis išjungimas“, neveikia nustatyta stotis.

Neveikia vaizdo funkcija.	
Nėra nei vaizdo, nei garso	<ul style="list-style-type: none">■ Patikrinkite, ar įjungtas televizorius.■ Pabandykite įjungti kitą kanalą. Problema gali būti susijusi su transliacija.■ Patikrinkite, ar į maitinimo lizdą įjungtas kabelis.■ Patikrinkite antenos kryptį ir / arba vietą.■ Patikrinkite sieninį maitinimo lizdą – įjunkite į jį kitą prietaisą ir pažiūrėkite, ar jis veikia.
Įjungus televizorių vaizdas atsiranda labai lėtai	<ul style="list-style-type: none">■ Tai normalu. Kol televizorius įsijungia, vaizdas nerodomas. Jeigu vaizdas neatsiranda ilgiau nei 5 minutes, kreipkitės į techninio aptarnavimo centrą.
Nėra spalvų, blogos spalvos arba prastas vaizdas	<ul style="list-style-type: none">■ Meniu pareguliuokite spalvas.■ Tarp televizoriaus ir vaizdo grotuvo turi būti pakankamas atstumas.■ Pabandykite įjungti kitą kanalą. Problema gali būti susijusi su transliacija.■ Ar teisingai prijungti vaizdo kabeliai?■ Įjunkite bet kurią funkciją, kad atsirastų vaizdo šviesumas.
Horizontalios ar vertikalios juostos arba virpantis vaizdas	<ul style="list-style-type: none">■ Patikrinkite, ar trukdžiai nėra susiję su kitais veikiančiais elektros prietaisais ar įrankiais.
Kai kurie kanalai blogai rodo	<ul style="list-style-type: none">■ Problemos gali būti susijusios su perduodančia stotimi arba kabeliu – persijunkite į kitą stotį.■ Silpnas stoties signalas – pasukite anteną, kad ji gaudytų silpnesnius stoties signalus.■ Paieškokite galimų trukdžių šaltinių.
Vaide matomos linijos arba dryželiai	<ul style="list-style-type: none">■ Patikrinkite anteną (pakeiskite antenos kryptį).

PRIEDAS

Neveikia garso funkcija.

Vaizdas geras, tačiau nėra garso

- Paspauskite garso mygtuką VOL + arba -.
- Nėra garso? Paspauskite mygtuką MUTE.
- Pabandykite įjungti kitą kanalą. Problema gali būti susijusi su transliacija.
- Ar teisingai prijungti garso kabeliai?

Neveikia vienas garsiakalbis

- Meniu pareguliuokite garso balansą.

Televizoriaus viduje girdisi neįprastas garsas

- Drėgmės ar temperatūros pasikeitimas gali sąlygoti neįprastus garsus, kai televizorius yra įjungiamas arba išjungiamas, tačiau tai nėra koks nors gedimas ar triktis.

Problemos PC (asmeninio kompiuterio) režime. (Taikoma tik PC režimui)

Signalas yra už diapazono ribų.

- Pareguliuokite skiriamąją gebą ir horizontalųjį bei vertikalųjį dažnį.
- Patikrinkite įvesties šaltinį.

Fone matomos vertikalios juostos, yra horizontalių trukdžių ir netisingas vaizdo išsidėstymas

- Įjunkite automatinę konfigūraciją arba sureguliuokite laikrodį, fazę ir horizontaliąją ar vertikaliosią padėtį.

Nestabilios spalvos arba viena spalva

- Patikrinkite signalo kabelį.
- Ištraukite ir iš naujo įstatykite kompiuterio vaizdo plokštę.

TECHNINĖ PRIEŽIŪRA

Tinkamos priežiūros dėka galima išvengti įvairių gedimų. Kruopščiai ir reguliariai valykite televizorių – tokiu būdu prailginsite jo tarnavimo laiką.

DĖMESIO: Prieš valydami nepamirškite išjungti televizoriaus ir ištraukti iš maitinimo lizdo kabelio.

Ekranu valymas

- 1 Štai puikus būdas, kaip apsaugoti ekraną nuo dulkių. Drungname vandenyje su trupučiu audinių minkštiklio arba indų ploviklio sudrėkinkite minkštą šluostę. Gerai išgręžkite šluostę ir ją nuvalykite ekraną.
- 2 Nuvalykite nuo ekrano drėgmės perteklių ir prieš įjungdami televizorių leiskite jam nudžiūti.

Korpuso valymas

- Valykite korpusą minkšta ir sausa šluoste, nepaliekiančia plaušelių.
- Korpuso nevalykite drėgna šluoste.

Jeigu ketinate išvykti ilgesniam laikui

⚠ DĖMESIO

- ▶ Jeigu ketinate išvykti ilgesniam laikui (pvz., atostogų), ištraukite iš maitinimo lizdo kabelį, kad televizoriui nepakenktų žaibas arba galimi elektros energijos pertrūkiai.

GAMINIO SPECIFIKACIJOS

MODELIAI		26LC4*	32LC4*	37LC4*	42LC4*
		26LC45-ZA 26LC46-ZC	32LC45-ZA 32LC46-ZC	37LC45-ZA 37LC46-ZC	42LC45-ZA 42LC46-ZC
Matmenys (plotis x aukštis x gylis)	su stovu	676,4 x 529,2x 221,0 mm 26,6 x 20,8 x 8,7 colių	806,8 x 605,6 x 249,0 mm 31,8 x 23,9 x 9,8 colių	926,6 x 697,6x 280,4mm 36,5x 27,5 x 11,0 colių	1032,7 x 750,0 x 287,6 mm 40,7x 29,5 x 11,3 colių
	be stovo	676,4 x 474,5 x 85,0 mm 26,6 x 18,7 x 3,3 colių	806,8 x 548,6 x 79,0 mm 31,8 x 21,6x 3,1 colių	926,6 x 635,6 x 88,0mm 36,5x 25,0 x 3,5 colių	1032,7 x 685,5 x 88,5 mm 40,7 x 27,0 x 3,5 colių
Svoris	su stovu be stovo	10,04kg / 22,1 lbs 9,04kg / 19,9 lbs	13,8 kg / 30,5 lbs 10,7 kg / 23,6 lbs	20,0 kg / 44,1 lbs 16,3 kg / 35,9 lbs	24,5 kg / 54,0 lbs 20 kg / 44,1 lbs
Maitinimas Energijos sunaudojimas		AC100-240V~ 50/60Hz 1,3A 130W	AC100-240V~ 50/60Hz 1,5A 150W	AC100-240V~ 50/60Hz 1,8A 180W	AC100-240V~ 50/60Hz 2,3A 230W
MODELIAI		26LC5*	32LC5*	37LC5*	42LC5*
		26LC55-ZA	32LC55-ZA 32LC56-ZC	37LC55-ZA	42LC55-ZA
Matmenys (plotis x aukštis x gylis)	su stovu	676,4 x 529,2x 221,0 mm 26,7 x 20,9 x 8,7 colių	806,6 x 606,5 x 249,0 mm 31,8 x 23,9 x 9,8 colių	927,0 x 692,8x 280,5mm 36,5x 27,3 x 11,1 colių	1033,1 x 749,5 x 287,6 mm 40,7x 29,5 x 11,3 colių
	be stovo	676,4 x 478,7 x 84,0 mm 26,7 x 18,9 x 3,3 colių	806,6 x 552,3 x 79 mm 31,8 x 21,8x 3,1 colių	927,0 x 630,0 x 88,0mm 36,5x 24,8 x 3,5 colių	1033,4 x 686,8 x 88,5mm 40,7 x 27,0x 3,5 colių
Svoris	su stovu be stovo	10,04kg / 22,2 lbs 8,62kg / 19,0 lbs	14,1kg / 31,1 lbs 11,2kg / 24,7 lbs	20,0 kg / 44,1 lbs 16,0 kg / 35,3 lbs	24,5 kg / 54,1 lbs 20,4 kg / 45,0 lbs
Maitinimas Energijos sunaudojimas		AC100-240V~ 50/60Hz 1,3A 130W	AC100-240V~ 50/60Hz 1,5A 150W	AC100-240V~ 50/60Hz 1,8A 180W	AC100-240V~ 50/60Hz 2,3A 230W
Televizijos sistema Programos Išorinės antenos tariamoji varža		PAL/SECAM B/G/D/K, PAL I/II, SECAM L/L' VHF: E2 ~ E12, UHF: E21 ~ E69, CATV: S1 ~ S20, HYPER: S21 ~ S47 75 Ω			
Aplinkos sąlygos	Veikimo temperatūra Veikimo drėgmė	0 ~ 40°C / 32 ~ 104°F Mažesnė nei 80 proc.			
	Laikymo temperatūra Veikimo drėgmė	-20 ~ 60°C / -4 ~ 140°F Mažesnė nei 85 proc.			

- Kokybės tikslu pirma nurodytos specifikacijos gali būti keičiamos be išankstinio įspėjimo.

MODELIAI		26LB7*	32LB7*	42PC3*	50PC3*
		26LB75-ZE 26LB76-ZF	32LB75-ZB 32LB76-ZD	42PC35-ZC	50PC35-ZC
Matmenys (plotis x aukštis x gylis)	su stovu	671,8x539,8x254,2 mm 26,4x21,2x10 colių	805,8x619,7x283,9 mm 31,7x24,4x11,2 colių	1129,0 x 748,5 x 333,6 mm 44,4 x 29,5 x 13,1 colių	1302,6 x 872 x 355,8 mm 51,3 x 34,3 x 14 colių
	be stovo	671,8x476,1x85 mm 26,4x18,7x3,3 colių	805,8x554,1x79,0 mm 31,7x21,8x3,1 colių	1129,0 x 695,0 x 103,7 mm 44,4 x 27,4 x 4,1 colių	1302,6 x 810x 107,7 mm 51,3 x 31,9 x 4,2 colių
Svoris	su stovu	14 kg / 30,9 lbs	14,8 kg / 32,6 lbs	31,5 kg / 69,4 lbs	51,9 kg / 114,4 lbs
	be stovo	11 kg / 24,3 lbs	12,6 kg / 27,8 lbs	24,2 kg / 53,3 lbs	43,1 kg / 95 lbs
Maitinimas Energijos sunaudojimas		AC100-240V~ 50/60Hz 1,3A 130W	AC100-240V~ 50/60Hz 1,5A 150W	AC100-240V~ 50/60Hz 3,5A 330W	AC100-240V~ 50/60Hz 4,5A 450W
MODELIAI		42PC5*	50PC5*	50PB6*	60PC4*
		42PC55-ZB 42PC56-ZD	50PC55-ZB 50PC56-ZD	50PB65-ZA	60PC45-ZB
Matmenys (plotis x aukštis x gylis)	su stovu	1048,0 x 766,0 x 310,0 mm 41,3 x 30,2 x 12,2 colių	1242,0 x 887,6 x 370,0mm 48,9 x 34,9 x 14,6 colių	1359,9 x 889,2 x 369,8 mm 53,6 x 35,1 x 14,6 colių	1548 x 1061 x 448 mm 60,9 x 41,8 x 17,6 colių
	be stovo	1048,0 x 713,0 x 83,5 mm 41,3 x 28,1 x 3,3 colių	1242,0 x 827,2 x 88,0 mm 48,9 x 32,6 x 3,5 colių	1359,9 x 822,5 x 89,5 mm 53,6 x 32,4 x 3,6 colių	1548 x 988 x 98,5 mm 60,9 x 38,9 x 3,9 colių
Svoris	su stovu	28,0 kg / 61,7 lbs	39,3 kg / 86,6 lbs	48,0 kg / 105,9 lbs	72,5 kg / 159,8 lbs
	be stovo	24,6kg / 54,2 lbs	34,6kg / 76,2 lbs	39,1 kg / 86,2 lbs	60,0 kg / 132,2 lbs
Maitinimas Energijos sunaudojimas		AC100-240V~ 50/60Hz 3,5A 310W	AC100-240V~ 50/60Hz 5,0A 450W	AC100-240V~ 50/60Hz 5,0A 450W	AC100-240V~ 50/60Hz 5,8A 580W
Televizijos sistema Programos Išorinės antenos tariamoji varža		PAL/SECAM B/G/D/K, PAL I/II, SECAM L/L' VHF: E2 ~ E12, UHF: E21 ~ E69, CATV: S1 ~ S20, HYPER: S21 ~ S47 75 Ω			
Aplinkos sąlygos	Veikimo temperatūra Veikimo drėgmė	0 ~ 40°C / 32 ~ 104°F Mažesnė nei 80 proc.			
	Laikymo temperatūra Veikimo drėgmė	-20 ~ 60°C / -4 ~ 140°F Mažesnė nei 85 proc.			

- Kokybės tikslu pirma nurodytos specifikacijos gali būti keičiamos be išankstinio įspėjimo.

NUOTOLINIO VALDYMO PROGRAMAVIMAS

Nuotolinis valdymas yra universalus. Nuotolinio valdymo pultą galima užprogramuoti taip, kad juo būtų galima valdyti daugumą kitų gamintojų prietaisų, valdomų nuotoliniu būdu.

Atkreipkite dėmesį, kad nuotolinio valdymo pulti galima valdyti ne visus kitų gamintojų prietaisus.

Kodo programavimas nuotolinio valdymo režimui

- 1 Patikrinkite nuotolinį valdymą.
Norėdami išsiaiškinti, ar jūsų nuotolinio valdymo pultas gali valdyti kitus prietaisus be atskiro programavimo, įjunkite prietaisą (pvz., vaizdo grotuvą) ir nukreipę į jį nuotolinio valdymo pultą paspauskite atitinkamą pulto mygtuką (DVD arba VCR). Patikrinkite, ar prietaisas tinkamai reaguoja į mygtukus POWER (maitinimas) ir PR + arba -. Jeigu prietaisas į šiuos mygtukus nereaguoja, nuotolinio valdymo pultą reikia programuoti.
- 2 Įjunkite prietaisą, kurį norite užprogramuoti, ir nuotolinio valdymo pulte paspauskite atitinkamą mygtuką (DVD arba VCR). Nuotolinio valdymo pulte užsidega pasirinkto prietaiso mygtukas.
- 3 Vienu metu spauskite mygtukus **MENU** ir **MUTE** ir nuotolinio valdymo pulte galite programuoti kodą.
- 4 Nuotolinio valdymo pulto skaitmeniniais mygtukais surinkite kodo numerį. Priedų programavimo kodų numeriai yra nurodyti tolesniuose puslapiuose. Jeigu kodą surinkote teisingai, prietaisas išsijungia.
- 5 Paspauskite mygtuką **MENU** ir išsaugokite kodą.
- 6 Patikrinkite, ar prietaisas tinkamai reaguoja į nuotolinio valdymo pulto funkcijas. Jeigu ne – pakartokite nuo 2 žingsnio.

PROGRAMAVIMO KODAS

DVD

Prekinis ženklas	Kodai	Prekinis ženklas	Kodai	Prekinis ženklas	Kodai
APEX DIGITAL	022	MITSUBISHI	002	RCA	005 006
DENON	020 014	NAD	023	SAMSUNG	011 015
GE	005 006	ONKYO	008 017	SONY	007
HARMAN KARDON	027	PANASONIC	003 009	THOMPSON	005 006
JVC	012	PHILIPS	013	TOSHIBA	019 008
LG	001 010 016 025	PIONEER	004 026	YAMAHA	009 018
MAGNAVOX	013	PROCEED	021	ZENITH	010 016 025
MARANTZ	024	PROSCAN	005 006		

VCR

Prekinis ženklas	Kodai	Prekinis ženklas	Kodai	Prekinis ženklas	Kodai
AIWA	034	MAGNAVOX	031 033 034 041	SAMSUNG	032 040 102 104
AKAI	016 043 046 124 125 146		067 068		105 107 109 112
AMPRO	072	MARANTZ	012 031 033 067 069		113 115 120 122 125
ANAM	031 033 103	MARTA	101	SANSUI	022 043 048 135
AUDIO DYNAMICS	012 023 039 043	MATSUI	027 030	SANYO	003 007 010 014
BROKSONIC	035 037 129	MEI	031 033		102 134
CANON	028 031 033	MEMOREX	003 010 014 031 033 034 053 072	SCOTT	017 037 112 129 131
CAPEHART	108		101 102 134 139	SEARS	003 008 009 010 013 014 017 020
CRAIG	003 040 135	MGA	045 046 059		031 042 073 081
CURTIS MATHES	031 033 041	MINOLTA	013 020		101
DAEWOO	005 007 010 064 065 108 110 111 112 116 117 119	MITSUBISHI	013 020 045 046 049 051 059 061 151	SHARP	031 054 149
DAYTRON	108		034 040	SHINTOM	024
DBX	012 023 039 043	MTC	034 040	SONY	003 009 031 052 056 057 058 076 077 078 149
DYNATECH	034 053	MULTITECH	024 034		
ELECTROHOME	059	NEC	012 023 039 043 048	SOUNDESIGN	034
EMERSON	006 017 025 027 029 031 034 035 036 037 046 101 129 131 138 153	NORDMENDE	043	STS	013
		OPTONICA	053 054	SYLVANIA	031 033 034 059 067
FISHER	003 008 009 010	PANASONIC	066 070 074 083 133 140 145	SYMPHONIC	034
FUNAI	034			TANDY	010 034
GE	031 033 063 072 107 109 144 147	PENTAX	013 020 031 033 063	TATUNG	039 043
GO VIDEO	132 136	PHILCO	031 034 067	TEAC	034 039 043
HARMAN KARDON	012 045	PHILIPS	031 033 034 054 067 071 101	TECHNICS	031 033 070
HITACHI	004 018 026 034 043 063 137 150	PILOT	101	TEKNIKA	019 031 033 034 101
INSTANTREPLAY	031 033	PIONEER	013 021 048	THOMAS	034
JCL	031 033	PORTLAND	108	TMK	006
JCPENNY	012 013 015 033 040 066 101	PULSAR	072	TOSHIBA	008 013 042 047 059 082 112 131
JENSEN	043	QUARTZ	011 014	TOTEVISION	040 101
JVC	012 031 033 043 048 050 055 060 130 150 152	QUASAR	033 066 075 145	UNITECH	040
KENWOOD	014 034 039 043 047 048	RCA	013 020 033 034 040 041 062 063 107 109 140 144 145 147	VECTOR RESEARCH	012
LG (GOLDSTAR)	001 012 013 020 101 106 114 123	REALISTIC	003 008 010 014 031 033 034 040 053 054 101	VICTOR	048
LLOYD	034			VIDEO CONCEPTS	012 034 046
LXI	003 009 013 014 017 034 101 106	RICO	058	VIDEOSONIC	040
MAGIN	040	RUNCO	148	WARDS	003 013 017 024 031 033 034 040 053 054 131
		SALORA	014	YAMAHA	012 034 039 043
				ZENITH	034 048 056 058 072 080 101

INFORMACIJOS PAIEŠKOS KODAI

1. Kaip prisijungti

- Įjunkite laidinį nuotolinio valdymo pultą į TV nuotolinio valdymo prievadą.

2. Nuotolinio valdymo informacijos paieškos kodai

- Išeinamo signalo forma

Vienetinis impulsas, moduluojamas i_ 37,917 KHz signalo esant 455 KHz

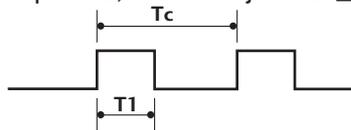

Nešimo dažnis

$$FCAR = 1/TC = fOSC/12$$

$$\text{Impulso trukmės koeficientas} = T1/TC = 1/3$$

- Freimo konfigūracija

1 freimas



Grįžtamasis freimas

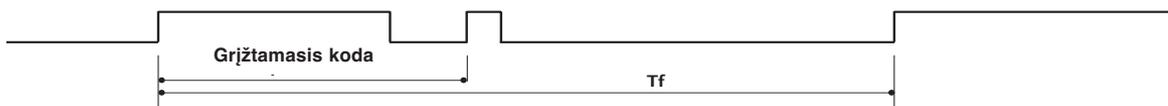

- Pirminis kodas

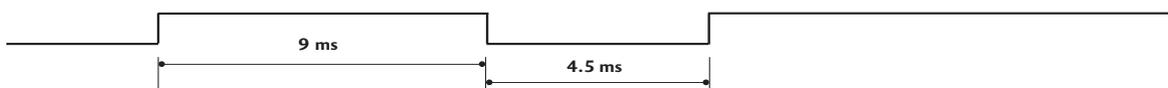

- Grįžtamasis kodas

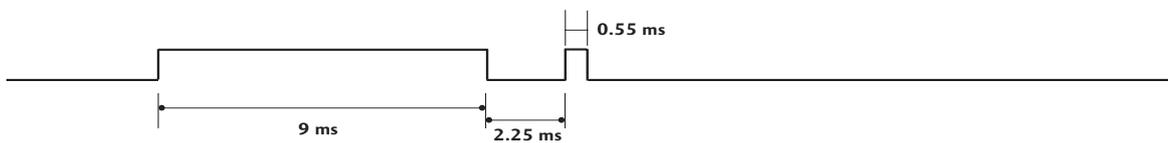

- Bito aprašyma



- Freimo intervalas Tf

Signalu forma perduodama tol, kol spaudžiamas mygtukas.



Kodas(šešiolyktainis)	Funkcija	Pastaba
00	PR +	Mygtukas R/C
01	PR -	Mygtukas R/C
02	VOL +	Mygtukas R/C
03	VOL -	Mygtukas R/C
40	Aukšty (▲)	Mygtukas R/C
41	Žemyn (▼)	Mygtukas R/C
06	I dešinė (▶)	Mygtukas R/C
07	I kairę (◀)	Mygtukas R/C
08	POWER	Mygtukas R/C (maitinimas įjungta/išjungta)
09	MUTE	Mygtukas R/C
10	Skaitmenų klaviša 0	Mygtukas R/C
11	Skaitmenų klaviša 1	Mygtukas R/C
12	Skaitmenų klaviša 2	Mygtukas R/C
13	Skaitmenų klaviša 3	Mygtukas R/C
14	Skaitmenų klaviša 4	Mygtukas R/C
15	Skaitmenų klaviša 5	Mygtukas R/C
16	Skaitmenų klaviša 6	Mygtukas R/C
17	Skaitmenų klaviša 7	Mygtukas R/C
18	Skaitmenų klaviša 8	Mygtukas R/C
19	Skaitmenų klaviša 9	Mygtukas R/C
0B	INPUT	Mygtukas R/C
AA	INFO ⓘ	Mygtukas R/C
AB	GUIDE	Mygtukas R/C
56	SUBTITLE	Mygtukas R/C
5B	EXIT	Mygtukas R/C
1E	FAV	Mygtukas R/C
1A	Q.VIEW	Mygtukas R/C
50	D/A TV	Mygtukas R/C
F0	TV/RADIO	Mygtukas R/C
7E	SIMPLINK	Mygtukas R/C
E0	BRIGHT +	Mygtukas R/C
E1	BRIGHT -	Mygtukas R/C
0A	I/II	Mygtukas R/C
0E	SLEEP	Mygtukas R/C
43	MENU	Mygtukas R/C
44	OK(●)	Mygtukas R/C
53	LIST	Mygtukas R/C
20	TEXT	Mygtukas R/C
2A	REVEAL	Mygtukas R/C
26	TIME	Mygtukas R/C
28	BACK	Mygtukas R/C
62	UPDATE	Mygtukas R/C
70	INDEX	Mygtukas R/C
65	HOLD	Mygtukas R/C
61	MELYNAS mygtukas	Mygtukas R/C
63	GELTONAS mygtukas	Mygtukas R/C
71	ŽALIAS mygtukas	Mygtukas R/C
72	RAUDONAS mygtukas	Mygtukas R/C
79	RATIO	Mygtukas R/C
B0	▶	Mygtukas R/C
BA	II	Mygtukas R/C
B2	I◀◀	Mygtukas R/C
B3	▶▶I	Mygtukas R/C
8F	◀◀	Mygtukas R/C
8E	▶▶	Mygtukas R/C
B1	■	Mygtukas R/C
BD	●	Mygtukas R/C

IŠORINIO VALDYMO ĮTAISO NUSTATYMAS

RS-232C montavimas

Įjunkite RS-232C jungtį į išorinį valdymo prietaisą (pvz., kompiuterį arba garso / vaizdo valdymo sistemą) ir valdykite TV funkcijas iš išorės.

Įjunkite valdymo įtaiso nuoseklųjį priedą į TV nugarėlėje esančią RS-232C jungtį

PASTABA: . RS-232C sujungimo kabelis prie TV nepridedamas.

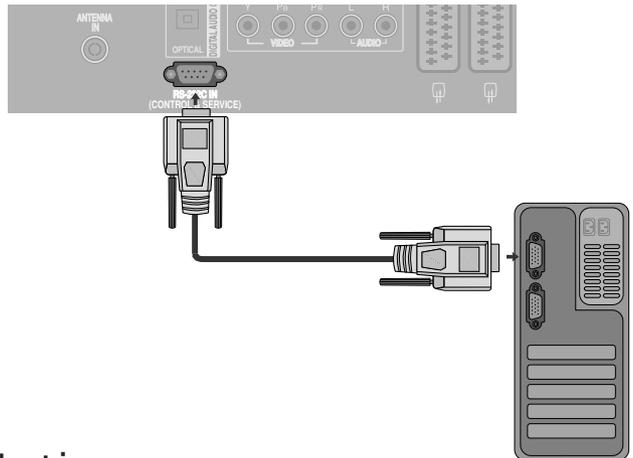

Jungties tipas; D-sub 9 kontaktų šakutė

Nr.	Kontaktų pavadinimas
1	Prijungimo nėra
2	RXD (duomenų priėmimas)
3	TXD (duomenų perdavimas)
4	DTR (galinio įrenginio pasiruošimas)
5	GND (žemė)
6	DSR (duomenų perdavimo įrangos pasiruošimas)
7	RTS (pasiruošimas perduoti)
8	CTS (pasiruošimas priimti)
9	Prijungimo nėra

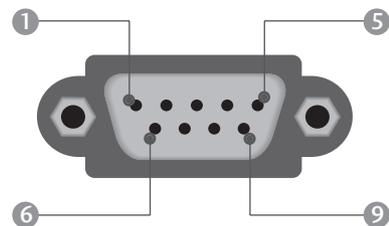

RS-232C konfigūracija

7 laidų konfigūracija (standartinis RS-232C kabelis)

	PC	TV	
RXD	2 ● — ● 3	TXD	
TXD	3 ● — ● 2	RXD	
GND	5 ● — ● 5	GND	
DTR	4 ● — ● 6	DSR	
DSR	6 ● — ● 4	DTR	
RTS	7 ● — ● 8	CTS	
CTS	8 ● — ● 7	RTS	
	D-Sub 9	D-Sub 9	

3 laidų konfigūracija (nестandartinis kabelis)

	PC	TV	
RXD	2 ● — ● 3	TXD	
TXD	3 ● — ● 2	RXD	
GND	5 ● — ● 5	GND	
DTR	4	6	DTR
DSR	6	4	DSR
RTS	7	7	RTS
CTS	8	8	CTS
	D-Sub 9	D-Sub 9	

ID (atpažinimo numerio) nustatymas

Ši funkcija naudojama televizoriaus atpažinimo numeriui nustatyti.

Žr. skyrių „Realusis duomenų paskirstymas“. ► Žr. 113 psl.

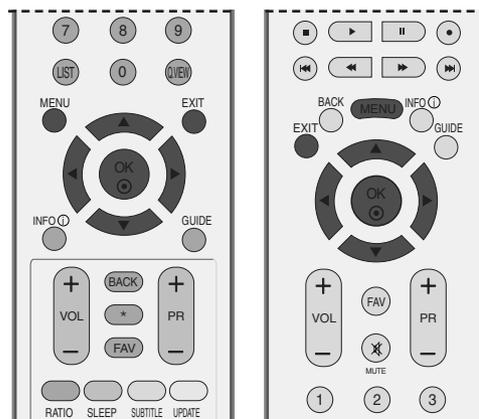

- 1 Paspauskite mygtuką MENU, o po to ▲ ar ▼ mygtuku pasirinkite **OPTION** meniu.
- 2 Paspauskite mygtuką ►, po to – mygtuką ▲ ar ▼ ir pasirinkite **Factory Mode**.
- 3 Paspauskite mygtuką ►, po to – mygtuką ▲ ar ▼ ir pasirinkite **Set ID**.
- 4 Paspauskite mygtuką ◀ ar ▶ ir nustatykite Set ID, pasirinkdami pageidaujamą televizoriaus ID numerį.
Set ID galima nustatyti nuo 1 iki 99.
- 5 Norėdami grįžti į normalų televizoriaus veikimo režimą, paspauskite EXIT (baigties) mygtuką.

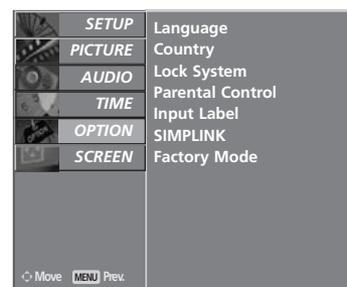

1

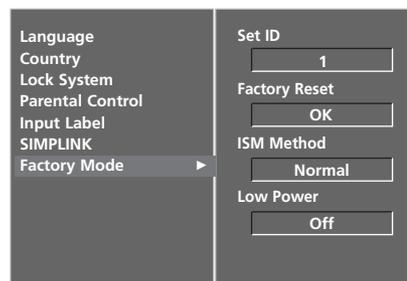

2

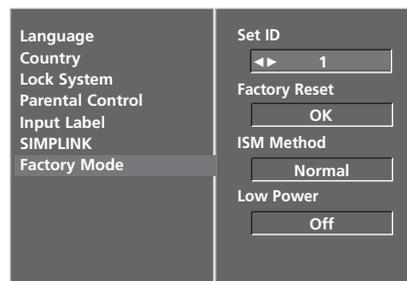

3 4

Sujungimo parametrai

- Sparta bodais: 9 600 bitų/sek. (UART)
- Duomenų ilgis: 8 bitai
- Lyginumas: nėra
- Stabdos bitas: 1 bitas
- Sujungimo kodas: ASCII kodas
- Naudokite susuktą (grįžtamąjį) kabelį.

Komandų sąrašas

	1 KOMANDA	2 KOMANDA	DUOMENYS (šešiolyktainiai)
01. Maitinimas	k	a	0 ~ 1
02. Įvesties išrinkim	k	b	Žr. 111 psl.
03. Formatinis koeficientas	k	c	Žr. 111 psl.
04. Ekranų išjungimas	k	d	0 ~ 1
05. Garso išjungimas	k	e	0 ~ 1
06. Garso reguliavimas	k	f	0 ~ 64
07. Kontrastiškumas	k	g	0 ~ 64
08. Šviesumas	k	h	0 ~ 64
09. Spalvingumas	k	i	0 ~ 64
10. Atspalvis	k	j	0 ~ 64
11. Ryškuma	k	k	0 ~ 64
12. Ekranu rodomų meniu pasirinkimas	k	l	0 ~ 1
13. Nuotolinio valdymo pulto blokavimas	k	m	0 ~ 1
14. Balansas	k	t	0 ~ 64
15. Spalvų temperatūra	k	u	0 ~ 3
16. Raudonumo reguliavimas	k	v	0 ~ 50
17. Žalumo reguliavimas	k	w	0 ~ 50
18. Mėlynumo reguliavimas	k	\$	0 ~ 50
19. Nenormali būseną	k	z	0 ~ 9
20. ISM (apsauga nuo statinio vaizdo)	j	p	Žr. 113 psl.
21. Elektros energijos taupymas	j	q	0 ~ 1
22. Automatinė konfigūracija	j	u	1
23. Kanalo pasirinkimo komanda	m	a	Žr. 114 psl.
24. Siųsti IR Kodą	m	c	Mygtuko kodas
25. Įvesties pasirinkimas (pagrindinio vaizdo)	x	b	Žr. 114 psl.

* Nustatinėjant 19 ~ 25, meniu ekrane nerodomas.

Perdavimo / priėmimo protokolas

Perdavimas

[1 komanda][2 komanda][][Set ID][][Duomenys][Cr]

- * [1 komanda] : Pirmoji komanda kontroliuoja televizorių(j,k,m arb x)
- * [2 komanda] : Antroji komanda kontroliuoja televizorių.
- * [Set ID] : Setup (nustatymo) meniu galima nustatyti pageidaujama televizoriaus ID numerį. Nustatymo diapazonas – nuo 0 iki 99. Pasirinkus ID numerį „0“, bus valdomi visi prijungti televizoriai. Meniu televizoriaus ID numeris yra rodomas dešimtainiu skaičiumi (1 – 99), o perdavimo / priėmimo protokole – šešiolyktainiu (0 x 0 – 0 x 63).
- * [DUOMENYS] : perduoda komandų duomenis. Perduoda „FF“ duomenis, kad nustatytų komandos būklę.
- * [Cr] : Atgalinė vežimėlio eiga ASCII kodas „0x0D“
- * [] : ASCII kodas: „tarpas (0x20)“

OK (patvirtinimas)

[2 komanda][][Set ID][][OK][][Duomenys][x]

- * Kai televizorius gauna normalius duomenis, jis siunčia šiuo formatu pagrįstą ACK (patvirtinimo) signalą. Jeigu tuo metu duomenys yra skaitymo režime, televizorius nustato realiąją duomenų būseną. Jeigu duomenys yra rašymo režime, televizorius grąžina asmeninio kompiuterio duomenis.

Klaidos patvirtinimas

[2 komanda][][Set ID][][NG][Duomenys][x]

- * Kai televizorius gauna nenormalius duomenis iš neveikiančių funkcijų arba dėl susijungimo klaidos, jis siunčia šiuo formatu pagrįstą ACK (patvirtinimo) signalą.

Duomenys 1: negaliojantis kodas
2: nepalaikoma funkcija
3: palaukite šiek tiek ilgiau

01. Maitinimas (2 komanda: a)

- Kontroluoti TV įjungimą / išjungimą

Perdavimas

[k][a][][Set ID][][Duomenys][Cr]

0 duomuo: maitinimas 1 duomuo: maitinimas
išjungta įjungta

Patvirtinimas

[a][][Set ID][][OK][Duomenys][x]

- Patvirtina maitinimo būseną (įjungta / išjungta).

Perdavimas

[k][a][][Set ID][][FF][Cr]

Patvirtinimas

[a][][Set ID][][OK][Duomenys][x]

* Jeigu kitos funkcijos perduoda šiuo formatu pagrįstu „0xFF“ duomenis, patvirtinti duomenys reiškia kiekvienos funkcijos būseną.

02. Įvesties išrinkimas (2 komanda : b)

- Norint išrinkti įvesties šaltinį televizoriui. Įvesties šaltinį taip pat galite išrinkti nuotolinio valdymo pultelio mygtuku INPUT (Įvestis).

Perdavimas

[k][b][][Set ID][][Duomenys][Cr]

Duomenys 0 : DTV	5 : komanda
1 : Analoginė	6 : RGB-PC
2 : AV1	7 : HDMI1
3 : AV2	8 : HDMI2
4 : AV3	9 : HDMI3

Patvirtinimas

[b][][Set ID][][OK][Duomenys][x]

03. Formatinis koeficientas (2 komanda: c) (Pagrindinio vaizdo dydis)

- Reguluoti ekrano formatą. (Pagrindinio vaizdo formatas)
Ekraną galima reguliuoti nuotolinio valdymo punkto mygtuku ARC (formatinio koeficiento valdymas) arba SCREEN (ekrano) meniu.

Perdavimas

[k][c][][Set ID][][Duomenys][Cr]

Duomenys 1 : normalus ekranas (4:3)
2 : platus ekranas (16:9)
3 : Horizontas (Spectacle)
4 : padidinimas1
5 : padidinimas2
6 : standartinis
7 : 14:9
8 : pilnas ekranas

Patvirtinimas

[c][][Set ID][][OK][Duomenys][x]

* Su RGB-PC arba komponentine jungtimi galima pasirinkti 16:9 arba 4:3 ekrano formato koeficientą.

04. Ekranų išjungimas (2 komanda: d)

- Įjungti arba išjungti ekraną.

Perdavimas

[k][d][][Set ID][][Duomenys][Cr]

Duomenys 0 : funkcija išjungta (vaizdas yra)
1 : funkcija įjungta (vaizdo nėra)

Patvirtinimas

[d][][Set ID][][OK][Duomenys][x]

05. Garso išjungimas (2 komanda: e)

- Įjungti arba išjungti garsą.
Garsą galima nutildyti ir nuotolinio valdymo pulto mygtuku MUTE.

Perdavimas

[k][e][][Set ID][][Duomenys][Cr]

0 Duomuo: funkcija išjungta (garsas yra)
1 Duomuo: funkcija įjungta (garso nėra)

Patvirtinimas

[e][][Set ID][][OK][Duomenys][x]

06. Garso reguliavimas (2 komanda: f)

- Reguluoti garsą.
Garsą galima reguliuoti ir nuotolinio valdymo pulto garso reguliavimo mygtukais.

Perdavimas

[k][f][][Set ID][][Duomenys][Cr]

Minimalūs duomenys: 0 – Maksimalūs duomenys: 64
Ž skyrių „Realūs duomenų paskirstymas 1“. 113 psl.

Patvirtinimas

[f][][Set ID][][OK][Duomenys][x]

07. Kontrastiškumas (2 komanda: g)

- Reguluoti ekrano kontrastingumą.
Kontrastiškumą galima reguliuoti ir PICTURE (vaizdas) meniu.

Perdavimas

[k][g][][Set ID][][Duomenys][Cr]

Minimalūs duomenys: 0 – Maksimalūs duomenys: 64
Ž skyrių „Realūs duomenų paskirstymas 1“. 113 psl.

Patvirtinimas

[g][][Set ID][][OK][Duomenys][x]

08. Šviesumas (2 komanda: h)

- Reguluoti ekrano ryškumą
Ryškumą galima reguliuoti ir PICTURE (vaizdas) meniu.

Perdavimas

[k][h][][Set ID][][Duomenys][Cr]

Minimalūs duomenys: 0 – Maksimalūs duomenys: 64
Ž skyrių „Realūs duomenų paskirstymas 1“. 113 psl.

Patvirtinimas

[h][][Set ID][][OK][Duomenys][x]

09. Spalvingumas (2 komanda: i)

- ▶ Reguluoti ekrano spalvingumą. Spalvingumą galima reguliuoti ir PICTURE (vaizdas) meniu.

Perdavimas

[k][i][][Set ID][][Duomenys][Cr]

Minimalūs duomenys: 0 – Maksimalūs duomenys: 64
Ž skyrių „Realusis duomenų paskirstymas 1“. 113 psl.

Patvirtinimas

[i][][Set ID][][OK][Duomenys][x]

10. Atspalvis (2 komanda: j)

- ▶ Reguluoti ekrano atspalvį. Atspalvį galima reguliuoti ir PICTURE (vaizdas) meniu.

Perdavimas

[k][j][][Set ID][][Duomenys][Cr]

Minimalūs duomenys: 0 – Maksimalūs duomenys: 64
Ž skyrių „Realusis duomenų paskirstymas 1“. 113 psl.

Patvirtinimas

[j][][Set ID][][OK][Duomenys][x]

11. Ryškumas (2 komanda: k)

- ▶ Reguluoti ekrano aštrumą. Aštrumą galima reguliuoti ir PICTURE (vaizdas) meniu.

Perdavimas

[k][k][][Set ID][][Duomenys][Cr]

Minimalūs duomenys: 0 – Maksimalūs duomenys: 64
Ž skyrių „Realusis duomenų paskirstymas 1“. 113 psl.

Patvirtinimas

[k][][Set ID][][OK][Duomenys][x]

12. Ekране rodomų meniu pasirinkimas (2 komanda: l)

- ▶ Įjungti arba išjungti ekране rodomus meniu, kai TV valdomas nuotoliniu būdu

Perdavimas

[k][l][][Set ID][][Duomenys][Cr]

0 duomuo: funkcija išjungta
1 duomuo: funkcija įjungta

Patvirtinimas

[l][][Set ID][][OK][Duomenys][x]

13. Nuotolinio valdymo pulto blokavimas (komanda 2: m)

- ▶ Užblokuoti nuotolinio valdymo pulto ir TV priekinės plokštės valdymo mygtukus.

Perdavimas

[k][m][][Set ID][][Duomenys][Cr]

0 duomuo: funkcija išjungta

1 duomuo: funkcija įjungta

Patvirtinimas

[m][][Set ID][][OK][Duomenys][x]

- * Jei nenaudojate nuotolinio valdymo, naudokite šią veiksena. Kai maitinimas įjungiamas ar išjungiamas, išorinio valdymo užrakinimas atlaisvinamas.

14. Balansas (2 komanda: t)

- ▶ Reguluoti balansą. Balansą galima reguliuoti ir AUDIO meniu.

Perdavimas

[k][t][][Set ID][][Duomenys][Cr]

Minimalūs duomenys: 0 – Maksimalūs duomenys: 64
Ž skyrių „Realusis duomenų paskirstymas 1“. 113 psl.

Patvirtinimas

[t][][Set ID][][OK][Duomenys][x]

15. Spalvų temperatūra (Command2:u)

- ▶ Pasirinkite vieną iš trijų automatinių spalvos reguliavimo pasirinkčių. CSM galima reguliuoti ir PICTURE (vaizdas) meniu.

Perdavimas

[k][u][][Set ID][][Duomenys][Cr]

0 duomuo: šalta 1:Mediumi 2: šilta 3: vartotoja

Patvirtinimas

[u][][Set ID][][OK][Duomenys][x]

16. Raudonumo reguliavimas (2 komanda: v)

- ▶ Reguluoti raudonos spalvos temperatūrą.

Perdavimas

[k][v][][Set ID][][Duomenys][Cr]

Minimalūs duomenys: 0 – Maksimalūs duomenys: 50
Ž skyrių „Realusis duomenų paskirstymas 2“. 113 psl.

Patvirtinimas

[v][][Set ID][][OK][Duomenys][x]

17. Žalumo reguliavimas (2 komanda: w)

- ▶ Reguluoti raudonos spalvos temperatūrą.

Perdavimas

[k][w][][Set ID][][Duomenys][Cr]

Minimalūs duomenys: 0 – Maksimalūs duomenys: 50
Ž skyrių „Realusis duomenų paskirstymas 2“. 113 psl.

Patvirtinimas

[w][][Set ID][][OK][Duomenys][x]

18. Mėlynumo reguliavimas (2 komanda: \$)

- ▶ Reguluoti raudonos spalvos temperatūrą.

Perdavimas

[k][\$][][Set ID][][Duomenys][Cr]

Minimalūs duomenys: 0 – Maksimalūs duomenys: 50
Ž skyrių „Realusis duomenų paskirstymas 2“. 113 psl.

Patvirtinimas

[\$][][Set ID][][OK][Duomenys][x]

19. Nenormali būseną (2 komanda: z)

► Atpažinti nenormalią būseną.

Perdavimas

[k][z][][Set ID][][FF][][Cr]

Duomenys FF: skaityti

Patvirtinimas

[z][][Set ID][][OK][Duomenys][x]

- 0 duomu o : normali (maitinimas įjungtas, signalas yra)
1 : na signalo (maitinimas įjungtas)
2 : TV išjungimas nuotolinio valdymo pultu
3 : TV išjungimas naudojant budėjimo funkciją
4 : TV išjungimas naudojant RS-232C funkciją
5 : nukritusi 5 V įtampa
6 : kintamosios srovės atsijungimas
7 : TV išjungimas naudojant Fan Alarm funkciją (ne visų modelių televizoriuose)
8 : TV išjungimas naudojant automatinio išjungimo funkciją
9 : TV išjungimas naudojant savaiminio išjungimo funkciją

* Ši funkcija gali būti tik „nuskaitoma“.

20. ISM (apsauga nuo statinio vaizdo)

(1 komanda: j, 2 komanda: p)

► Valdyti ISM režimą. ISM galima reguliuoti ir OPTION meniu.
Ši funkcija negali būti naudojama LCD modelių televizoriuose.

Perdavimas

[j][p][][Set ID][][Duomenys][Cr]

- 0 duomu o : Normal
1 : plazmos atstatymas
2 : Orbiter
3 : inversija

Patvirtinimas

[p][][Set ID][][OK/NG][Duomenys][x]

21. Elektros energijos taupymas

(1 komanda: j, 2 komanda: q)

► Taupyti televizoriaus suvartojamą elektros energiją. Elektros energijos taupymą galima reguliuoti ir OPTION meniu.
Ši funkcija negali būti naudojama LCD modelių televizoriuose.

Perdavimas

[j][q][][Set ID][][Duomenys][][Cr]

0 duomuo: funkcija išjungta 1 duomuo: funkcija išjungt

Patvirtinimas

[q][][Set ID][][OK/NG][Duomenys][x]

*Realusis duomenų paskirstymas 1

0 : žingsnis 0
⋮
A : žingsnis 10
(Nustatyti ID 10)
⋮
F : žingsnis 15
(Nustatyti ID ID 15)
10 : žingsnis 16
(Nustatyti ID ID 16)
⋮
64 : žingsnis 100
⋮
6E : žingsnis 110
⋮
73 : žingsnis 115
74 : žingsnis 116
⋮
C7 : žingsnis 199
⋮
FE : žingsnis 254
FF : žingsnis 255

*Realusis duomenų paskirstymas 2

0 : -40
1 : -39
2 : -38
⋮
28 : 0
⋮
4E : +38
4F : +39
50 : +40

22. Automatinė konfigūracija (1 komanda: j, 2 komanda: u)

- Automatiškai sureguliuoti vaizdo padėti ir sumažinti vaizdo virpėjimą. Veikia tik RGB (PC) režime.

Perdavimas

[j][u][][Set ID][][Duomenys][Cr]

1 Duomuo: nustatyti

Patvirtinimas

[u][][Set ID][][OK/NG][Duomenys][x]

23. Kanalo pasirinkimo komanda (1 komanda m, 2 komanda: a)

- Pasirinkite tokio fizinio numerio kanalą

Perdavimas

[m][a][][Set ID][][Duomenys0][][Duomenys1][][Duomenys2][Cr]

0 duomuo : Aukšti kanalo duomenys

1 duomuo : Žemi kanalo duomenys

pvz. Nr. 47 -> 00 2F (2FH)

Nr. 394 -> 01 88 (188H), DTV Nr. 0 -> Nesvarbu

2 duomuo 0x00 : ATV Pagrindinis, 0x10 : DTV Pagrindinis

Kanalo duomenų diapazonas

Analoginis – Min: 00 ~ Maks.: 63 (0~99)

Skaitmeninis – Min: 00 ~ Maks.: 3E7 (0~999)

Patvirtinimas

[a][][Set ID][][OK/NG][Duomenys][x]

Duomenys Min: 00 ~ Max: 7D

24. Siųsti IR Kodą (1 komanda: m, 2 komanda: c)

- Nusiųsti informacijos paieškos nuotolinį kodą.

Perdavimas

[m][c][][Set ID][][Duomenys][Cr]

Duomuo: Klavišo kodai – Žr. 107 psl.

Patvirtinimas

[c][][Set ID][][OK/NG][Duomenys][x]

25. Įvesties pasirinkimas (1 komanda: x, 2 komanda: b) (Pagrindinio vaizdo įvestis)

- Norint išrinkti pagrindinio vaizdo įvesties šaltinį.

Perdavimas

[x][b][][Set ID][][Duomenys][Cr]

Duomuo: Struktūra

MSB

LSB

0	0	0	0	0	0	0	0
---	---	---	---	---	---	---	---

└─ Išorinė įvestis ─┘

└─ Įvesties numeris ─┘

Išorinė įvestis				Duomuo
0	0	0	0	DTV
0	0	0	1	Analoginė
0	0	1	0	AV
0	0	1	1	Komponentinė
0	1	0	0	RGB
0	1	0	1	HDMI

Įvesties numeris				Duomuo
0	0	0	0	1 įvesti
0	0	0	1	2 įvesti
0	0	1	0	3 įvesti
0	0	1	1	4 įvesti

Patvirtinimas

[b][][Set ID][][OK/NG][Duomenys][x]

LG Electronics Inc.